



**МОЩНЫЙ ПЫЛЕСОС BISSELL
HYDROCLEAN® PROHEAT® COMPLETE
МОДЕЛЬ 1474J**

A-1



A-2



A-3



A-4

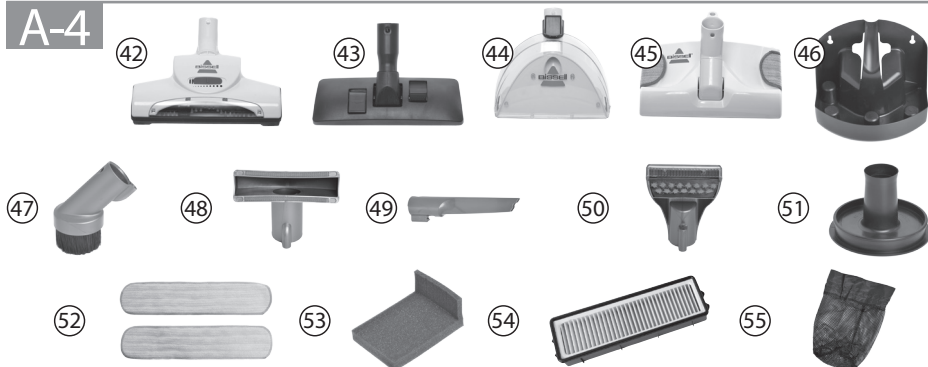

B

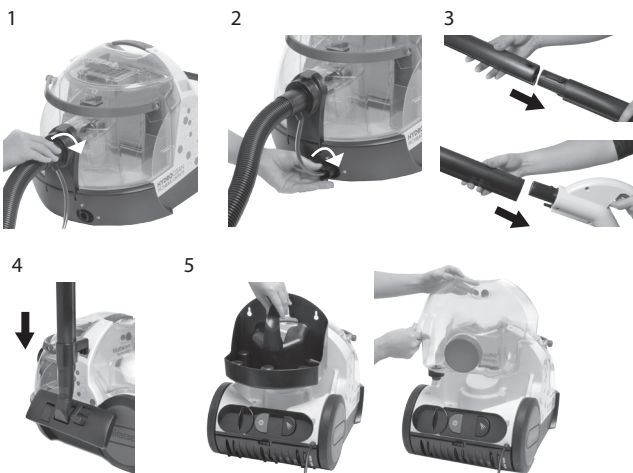

C



C-1

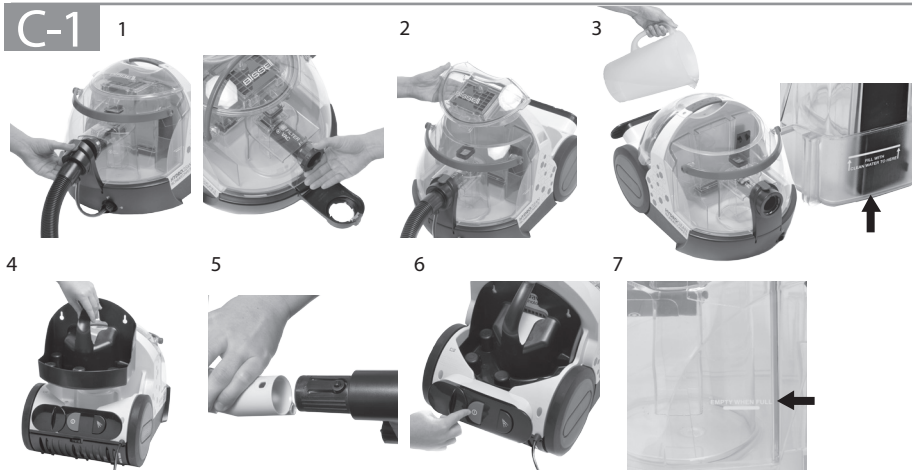

C-2

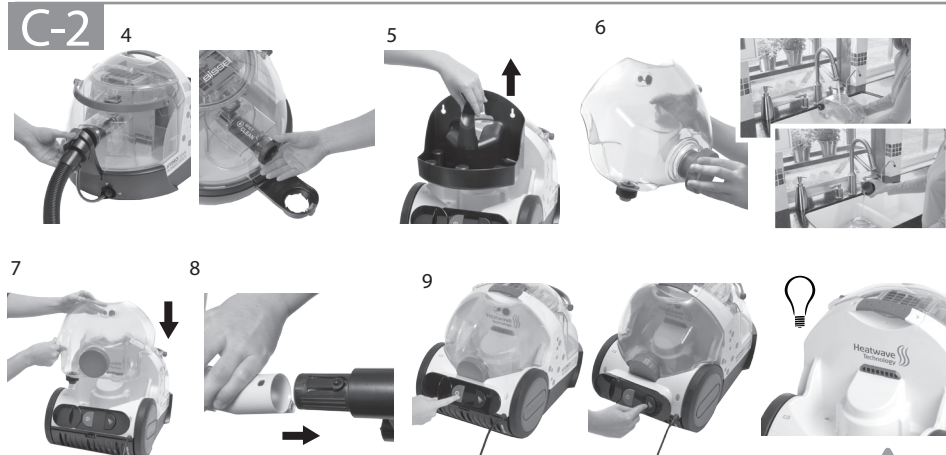

C-3



C-4

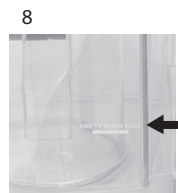
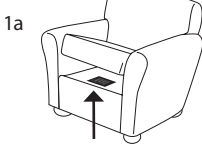

C-5

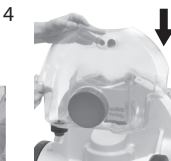
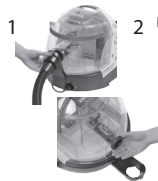

D-1

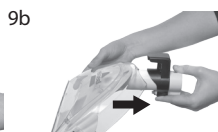
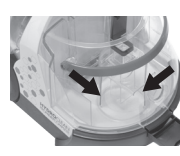
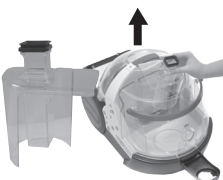

D-2

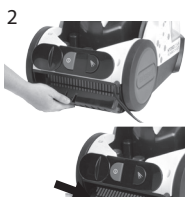
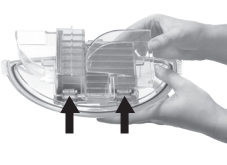
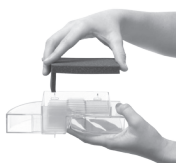

Благодарим Вас за покупку многофункционального моющего пылесоса BISSELL.

Мы рады, что Вы приобрели моющий пылесос с аквафильтром BISSELL. Все, что нам известно об уходе за полами, реализовано в дизайне и конструкции этого высокотехнологичного пылесоса.

Моющий пылесос BISSELL очень качественный и надежный, в доказательство чего мы даем на него гарантию сроком на 2 года. Кроме того, послепродажное обслуживание пылесоса сопровождается высококвалифицированными и опытными специалистами авторизованных сервисных центров, поэтому при возникновении вопросов Вам будет быстро оказана полноценная помощь.

В далеком 1876 году мой прадед изобрел устройство для подметания полов. Сегодня компания BISSELL является одним из мировых лидеров в конструировании, производстве и обслуживании высококачественных устройств для ухода за домом таких как приобретенный Вами многофункциональный моющий пылесос BISSELL.

Еще раз благодарим Вас от имени всех сотрудников компании BISSELL.

Марк Дж. Биссел (Mark J. Bissell)

Председатель Правления и Главный исполнительный директор

Описание используемых символов

	ОСТОРОЖНО	РИСК ВОЗНИКНОВЕНИЯ ПОЖАРА, УДАРА ЭЛЕКТРИЧЕСКИМ ТОКОМ ИЛИ ПОЛУЧЕНИЯ ТРАВМЫ.
	СОВЕТ	ЗАМЕЧАНИЕ ИЛИ УКАЗАНИЕ, КОТОРОЕ НЕ ОБЯЗАТЕЛЬНО ДЛЯ ИСПОЛНЕНИЯ, НО МОЖЕТ ПОВЫСИТЬ ПРОИЗВОДИТЕЛЬНОСТЬ ПЫЛЕСОСА.
	РУКОВОДСТВО ПОЛЬЗОВАТЕЛЯ	НАСТОЯЩЕЕ РУКОВОДСТВО (ИНСТРУКЦИЯ) СОДЕРЖИТ СВЕДЕНИЯ О МАРКИРОВКЕ ИЗДЕЛИЯ, КОНСТРУКЦИИ, ПРИНЦИПЕ ДЕЙСТВИЯ, ХАРАКТЕРИСТИКАХ (СВОЙСТВАХ) ИЗДЕЛИЯ, ЕГО СОСТАВНЫХ ЧАСТЯХ И УКАЗАНИЯ, НЕОБХОДИМЫЕ ДЛЯ ПРАВИЛЬНОЙ И БЕЗОПАСНОЙ ЭКСПЛУАТАЦИИ ИЗДЕЛИЯ (ИСПОЛЬЗОВАНИЯ ПО НАЗНАЧЕНИЮ, ТЕХНИЧЕСКОГО ОБСЛУЖИВАНИЯ, ТЕКУЩЕГО РЕМОНТА, ХРАНЕНИЯ И ТРАНСПОРТИРОВАНИЯ) И ОЦЕНОК ЕГО ТЕХНИЧЕСКОГО СОСТОЯНИЯ ПРИ ОПРЕДЕЛЕНИИ НЕОБХОДИМОСТИ ОТПРАВКИ ЕГО В РЕМОНТ, А ТАКЖЕ СВЕДЕНИЯ ПО УТИЛИЗАЦИИ ИЗДЕЛИЯ И ЕГО СОСТАВНЫХ ЧАСТЕЙ, МАРКИРОВКЕ. ВНИМАТЕЛЬНО ПРОЧИТАЙТЕ РУКОВОДСТВО ПОЛЬЗОВАТЕЛЯ ДЛЯ ОЗНАКОМЛЕНИЯ С ПРАВИЛАМИ ТЕХНИКИ БЕЗОПАСНОСТИ И ИНСТРУКЦИЯМИ.
	Директива ЕС об отходах электрического и электронного оборудования	НЕ СЛЕДУЕТ ПО ИСТЕЧЕНИЮ СРОКА СЛУЖБЫ ВЫБРАСЫВАТЬ ПЫЛЕСОС ВМЕСТЕ С БЫТОВЫМИ ОТХОДАМИ, ВМЕСТО ЭТОГО НЕОБХОДИМО ПЕРЕДАТЬ ЕГО В ОФИЦИАЛЬНЫЙ ПУНКТ СБОРА ДЛЯ ПЕРЕРАБОТКИ, ДЕЙСТВУЯ ТАКИМ ОБРАЗОМ, ВЫ СПОСОБУЕТЕ РЕШЕНИЮ ПРОБЛЕМЫ СОХРАНЕНИЯ ОКРУЖАЮЩЕЙ СРЕДЫ.

ВАЖНАЯ ИНФОРМАЦИЯ ПО ТЕХНИКЕ БЕЗОПАСНОСТИ

ПРЕЖДЕ ЧЕМ ПРИСТУПАТЬ К ИСПОЛЬЗОВАНИЮ ПЫЛЕСОСА, ПРОЧИТАЙТЕ ВСЕ ИНСТРУКЦИИ.

При использовании электрического бытового прибора необходимо неукоснительно соблюдать основные меры предосторожности, в частности следующие.

ОСТОРОЖНО ДЛЯ СНИЖЕНИЯ РИСКА ВОЗНИКНОВЕНИЯ ПОЖАРА, ПОРАЖЕНИЯ ЭЛЕКТРИЧЕСКИМ ТОКОМ ИЛИ ПОЛУЧЕНИЯ ТРАВМЫ.

- » Отключайте пылесос от сети, если он не используется, а также перед чистой или техническим обслуживанием пылесоса.
- » Данное устройство может использоваться детьми старше 8 лет и лицами с ограниченными физическими или умственными возможностями, либо недостаточно опытными и знающими, если они делают это под контролем или с ними был проведен инструктаж относительно безопасного обращения с устройством, и они осознают наличие возможных угрожающих им опасностей. Дети могут выполнять уборку и техническое обслуживание пылесоса только под контролем взрослых.
- » Необходимо следить за детьми, когда они пользуются пылесосом. Не позволяйте им играть с прибором.
- » В случае повреждения шнура питания он должен быть заменен производителем, либо авторизованным сервисным центром, чтобы исключить опасность несчастного случая.
- » Не допускайте, чтобы шнур питания попадал под работающий пылесос.
- » Следите, чтобы волосы, свободная одежда, пальцы и другие части тела не попадали в отверстия или подвижные детали пылесоса и его аксессуаров.
- » Используйте только жидкости того типа и в том количестве, что указано в разделе «Эксплуатация» настоящего руководства.
- » Не следует оставлять без присмотра включенный пылесос.
- » Пылесос предназначен для использования только внутри помещений.
- » Не позволяйте детям играть с пылесосом.
- » Используйте пылесос только по его прямому назначению, описанному в руководстве пользователя.
- » Используйте только рекомендованные изготовителем насадки.
- » Не следует использовать пылесос с поврежденным шнуром питания или вилкой.
- » Не погружайте пылесос в воду или другую жидкость.
- » Если пылесос не работает, потому что его уронили, он был поврежден, оставлен вне помещения или упал в воду, не пытайтесь его включать, а отправьте для ремонта в авторизованный сервисный центр.
- » Перед эксплуатацией изделия убедитесь в том, что характеристики электросети соответствуют указанным на этикетке устройства.
- » Не прикасайтесь влажными руками к вилке шнура питания.
- » Подключайте устройство только к розетке с заземлением (при отсутствии заземления, выполненного в соответствии

с местными правилами, изготовитель (уполномоченное изготовителем лицо) снимает с себя всякую ответственность по возмещению ущерба).

- » Этот прибор снабжен электрическим шнуром с двойной изоляцией. Используйте только оригинальные запасные части.
- » Извлекая вилку из розетки, не тяните за шнур; беритесь только за вилку.
- » Не следует направлять струю жидкости или пара в сторону оборудования, содержащего электрические компоненты.
- » Не тяните за шнур питания и не используйте его в качестве ручки для переноски пылесоса, не зажимайте шнур питания дверьми и не натягивайте его вокруг острых краев или углов.
- » Держите шнур питания вдали от горячих поверхностей.
- » Не следует тянуть за шнур питания, пытаясь отсоединить его от сетевой розетки.
- » Отключая пылесос от сети, следует брать за шнур питания, а не за вилку.
- » Не следует брать за вилку или пылесос мокрыми руками.
- » Не вставляйте инородные предметы в отверстия пылесоса.
- » Не используйте пылесос, если его отверстия заблокированы; следите за тем, чтобы пыль, мусор, волосы и пр. не мешали свободному прохождению воздушного потока.
- » Прежде чем отсоединять пылесос от сети, следует выключить все элементы его управления.
- » Будьте особо внимательны при уборке лестниц.
- » Не пользуйтесь пылесосом для сбора легко воспламеняющихся или взрывоопасных жидкостей, таких как бензин, и не пользуйтесь пылесосом в местах, где могут находиться такие жидкости или их пары.
- » Не следует собирать пылесосом токсичные материалы (хлорсодержащий отбеливатель, аммиак, дренажосчищающий и т.п.)
- » Не следует использовать пылесос в закрытом помещении, заполненном парами масляных красок, средств противомольной обработки, самовозгорающейся пыли или прочими взрывоопасными или токсичными парами.
- » Не следует собирать пылесосом тяжелые или острые предметы типа осколков стекла, гвоздей, винтов, монет и т.п.
- » Располагайте пылесос только на ровной поверхности.
- » Не переносите включенный пылесос.
- » Запрещается использовать прибор, если не установлен фильтр.

 **ОСТОРОЖНО**
ДЛЯ СНИЖЕНИЯ РИСКА ВОЗНИКНОВЕНИЯ ПОЖАРА И ПОРАЖЕНИЯ ЭЛЕКТРИЧЕСКИМ ТОКОМ ИСПОЛЬЗУЙТЕ ПЫЛЕСОС ТОЛЬКО В ПОМЕЩЕНИИ. ИСПОЛЬЗУЙТЕ ТОЛЬКО ЧИСТЯЩИЕ СРЕДСТВА BISSELL, ПРЕДНАЗНАЧЕННЫЕ ДЛЯ ЭТОЙ МАРКИ ПЫЛЕСОСА.

 **ОСТОРОЖНО**
ДЛЯ СНИЖЕНИЯ РИСКА ВОЗНИКНОВЕНИЯ ПОЖАРА И ПОРАЖЕНИЯ ЭЛЕКТРИЧЕСКИМ ТОКОМ ОБЯЗАТЕЛЬНО УСТАНОВЛИВАЙТЕ ПОПЛАВОК ПЕРЕД НАЧАЛОМ ВЛАЖНОЙ УБОРКИ.

СОХРАНИТЕ ДАННОЕ РУКОВОДСТВО ПОЛЬЗОВАТЕЛЯ

для РАБОТЫ ТОЛЬКО ОТ СЕТЕВОГО НАПЯЖЕНИЯ 220 – 240 В, 50/60 ГЦ.

Данная модель предназначена только для домашнего использования.



Пылесос следует включать, только после того, как Вы полностью собрали его согласно приводимым ниже инструкциям и ознакомились со всеми указаниями и рекомендациями по его использованию.

A-1 Режим сухой уборки с аквафильтром

- 1 Верхняя крышка
- 2 Ручка бака для грязной воды
- 3 Бак для грязной воды
- 4 Крепление шланга Quick Release™
- 5 Переключатель режимов уборки
- 6 Держатель трубки
- 7 Шланг для подачи чистящего раствора
- 8 Держатель шланга для подачи раствора
- 9 Рукоятка
- 10 Труба
- 11 Ручка для переноски
- 12 Контейнер с насадками и сами насадки
- 13 Кнопка включения питания
- 14 Крышка HEPA* фильтра
- 15 Шнур питания

A-2 Режим влажной уборки

- 16 Курок подачи чистящего раствора
- 17 Рукоятка
- 18 Ручка для переноски
- 19 Бак для чистящего раствора
- 20 Держатель трубки
- 21 Скоба для быстрой намотки шнура Quick Release™
- 22 Бак для чистящего средства/мерный колпачок
- 23 Кнопка включения питания
- 24 Кнопка включения режима влажной уборки
- 25 Крышка HEPA* фильтра
- 26 Верхняя крышка
- 27 Ручка бака для грязной воды
- 28 Крепление шланга Quick Release™
- 29 Переключатель режимов уборки
- 30 Бак для грязной воды
- 31 Шланг для подачи чистящего раствора
- 32 Держатель шланга для подачи раствора

A-3 Чистящие средства*

*Не входят в комплектацию

Всегда используйте фирменные средства BISSELL для моющих пылесосов.

Использование других средств может вывести из строя пылесос и аннулировать действие гарантии.

- 33 Чистящее средство PRO Professional (1,5 л 2X) для удаления пятен и запахов с защитным компонентом Scotchgard™
- 34 Чистящее средство PET (1,5 л 2X) для удаления пятен и запахов домашних животных с защитным компонентом Scotchgard™
- 35 Чистящее средство (1,5 л 2X) для удаления пятен и запахов с защитным компонентом Scotchgard™
- 36 Чистящее средство DeepClean (1,5 л 2X) с добавлением кислорода
- 37 Чистящее средство Ambipur™ (1,5 л 2X) с эффектом восстановления цвета и придания свежести
- 38 Чистящее средство Ambipur™ (1,5 л 2X) с эффектом восстановления хлопка
- 39 Чистящее средство для твердых полов (1 л 2X), придающее блеск и сияние
- 40 Средство для предварительной обработки пятен (650 мл)
- 41 Средство для предварительной обработки пятен от домашних животных (650 мл)

A-4 Насадки и аксессуары

- 42 Турбощетка TurboBrush
- 43 Универсальная насадка «пол-ковер»
- 44 Насадка для влажной уборки ковров и ковровых покрытий
- 45 Насадка для влажной уборки твердых полов с насадкой из микрофибры
- 46 Контейнер для хранения насадок
- 47 Насадка для корпусной мебели
- 48 Насадка для чистки мягкой мебели
- 49 Щелевая насадка
- 50 Насадка для влажной уборки мягкой мебели
- 51 Насадка для чистки стоков
- 52 Насадки из микрофибры
- 53 Предмоторный фильтр
- 54 Фильтр тонкой очистки Нера*
- 55 Мешок для хранения аксессуаров

1. Присоедините шланг к месту крепления и поверните по часовой стрелке до фиксации.

2. Вставьте шланг для подачи моющего раствора в место для крепления, и поверните его по часовой стрелке до фиксации.

3. Соберите трубки пылесоса. Для этого, вставьте трубки одна в другую. При этом, выступы на одной детали, должны совпасть с отверстиями на другой. При фиксации раздается щелчок.

Нижняя трубка имеет приспособление для парковки на корпусе, как показано на рис.4. Верхняя трубка присоединяется к ручке.

Верхняя трубка присоединяется к ручке.

4. Выберите необходимую насадку, подходящую для выбранного типа уборки(сухая/влажная). С помощью крепления для парковки, трубки можно установить на корпусе пылесоса.

5. Для удобства, вы можете заменить бак для воды на контейнер с дополнительными насадками, чтобы они всегда были под рукой.



Для снижения риска возгорания или удара электрическим током из-за внутренних повреждений пылесоса используйте только фирменные чистящие средства BISSELL, специально предназначенные для моющих пылесосов. Нарушение этого требования может вывести пылесос из строя и аннулировать действие гарантии.

* Фильтр тонкой очистки, а не пылесос, как таковой, отвечает требованиям стандарту высокой эффективности воздушных фильтров EN 1822-3.

Сухая уборка с аквафильтром

ВАЖНО: В данном пылесосе используется фильтрация при помощи воды (аквафильтр). **НИКОГДА не используйте пылесос в режиме сухой уборки (Filter Vac), если в баке отсутствует вода. Для нормальной работы пылесоса НЕОБХОДИМО заполнить бак чистой водопроводной водой до соответствующей метки, нанесенной на задней стенке бака. Использование пылесоса в режиме сухой уборки (Filter Vac) без воды в баке может привести к повреждению электродвигателя пылесоса.**

С-1 Подготовка к работе

1. Для сухой уборки с аквафильтром, отсоедините шланг от корпуса. Поверните переключатель в положение FILTER VAC, затем присоедините шланг к корпусу.

2. Снимите верхнюю крышку бака для грязной воды и положите ее в сторону

3. Заполните бак чистой водопроводной водой до соответствующей метки на задней стенке и установите верхнюю крышку обратно на бак.

4. Убедитесь, что контейнер с насадками установлен на пылесосе.

ВАЖНО: Никогда не используйте пылесос в режиме сухой уборки (Filter Vac) с установленным на нем баком для чистящего раствора, поскольку это может привести к повреждению бака. В режиме сухой уборке (Filter Vac) на этом месте всегда должен быть установлен контейнер с насадками.

5. Присоедините насадку для выбранного типа уборки к концу трубки (или прямо к ручке, если это необходимо).

6. Вставьте вилку в сетевую розетку и нажмите кнопку включения электропитания.

7. Если пылесос перестает всасывать, прекратите уборку и проверьте уровень заполненности бака, а также предмоторный и послемоторный фильтры. Если бак полностью заполнен, вылейте грязную воду и заполните его чистой водой до соответствующей метки на задней стенке. Если загрязнились фильтры, очистите их согласно указаниям, изложенным в пункте D-2.

8. Инструкции по уходу за пылесосом содержатся в разделе D.

Влажная уборка

С-2 Подготовка к работе

1. Планируйте время уборки так, чтобы ковер успел высохнуть.

2. Выбранную поверхность для влажной уборки сначала необходимо пропылесосить в режиме сухой уборки.

3. Планируйте маршрут уборки так, чтобы не наступать на чистую поверхность. Лучше всего начать уборку в углу помещения наиболее удаленном от выхода.

4. Отсоедините шланг от корпуса. Переведите переключатель в положение влажной уборки (Wet Clean). Присоедините шланг обратно.

5. Снимите контейнер с насадками с пылесоса, если он установлен.

6. Открутите колпачок с бака для чистящего раствора. Заполните бак горячей водопроводной водой до линии наполнения. Колпачок можно использовать для дозирования моющего шампуня. Добавьте один колпачок шампуня в бак с водой. После этого закрутите колпачок.

ВАЖНО: При чистке ковров, ковровых покрытий и мягкой мебели обязательно используйте чистящие средства BISSELL для ковров.

7. Установите бак с чистящим раствором обратно на пылесос.

8. Установите насадку для мойки ковров или мягкой мебели.

9. Вставьте вилку в сетевую розетку и нажмите кнопки включения электропитания и влажной уборки.



ПРИМЕЧАНИЕ: В данной модели пылесоса используется система Heatwave Technology™, которая поддерживает температуру залитой в бак водопроводной воды на исходном уровне, обеспечивая постоянный температурный режим влажной уборки. Система Heatwave Technology автоматически включается при включении режима влажной уборки.

С-3 Влажная уборка ковров

1. Поставьте насадку на ковер. Нажмите на кнопку распыления моющего раствора. Распыляя раствор, ведите щетку по направлению к себе.

2. Плотно прижимайте насадку к поверхности. Медленными движениями втирайте моющий раствор в ковер, до полного удаления загрязнений. **ВНИМАНИЕ:** Старайтесь не переувлажнять ковер.

3. Отпустите кнопку распыления раствора и медленными движениями вперед и назад соберите оставшуюся в ковре воду.

4. Для более эффективной и простой уборки, рекомендуется поделить ковер на участки (приблизительно 1м) и последовательно убирать их один за другим.

5. Если пылесос перестает всасывать, остановите уборку и проверьте уровень воды в баке. Если он переполнен, просто отлейте лишнюю воду.

6. Если пылесос перестает распылять чистящий состав, немедленно выключите кнопку влажной уборки и проверьте уровень чистящего раствора в баке. Если он пуст, заполните его.

ВАЖНО: Никогда не используйте пылесос в режиме влажной уборки, если бак для чистящего раствора пуст или не установлен.

7. Инструкции по уходу за пылесосом содержатся в разделе D.



Не следует включать пылесос при влажных или мокрых фильтрах, или если не все фильтры установлены.

C-4 Влажная уборка мягкой мебели

1. Внимание! При использовании пылесоса для влажной уборки мебельной обивки, прочтите все ярлыки на ней с информацией об обработке и чистке.

- a. Перед чистой прочтите ярлык изготовителя на мебели. Символ "W" или "WS" означает, что Вы можете пользоваться пылесосом. Если на ярлыке стоит обозначение "X" или "S" (с проходящей сквозь него диагональной полосой) или фраза "Dry Clean Only" (Только сухая чистка), не следует прибегать к влажной уборке пылесосом. Не используйте для чистки вельвета или шелка. Если ярлык изготовителя отсутствует или на нем нет этих символов, то следует обратиться к изготовителю мебели или продавцу.
 - b. Проверьте устойчивость цвета к влажной уборке в незаметном месте.
 - c. При возможности проверьте мебельную набивку. Цветная мебельная набивка может проступать через ткань обивки при увлажнении.
 - d. Планируйте уборку так, чтобы мебельная обивка успела высохнуть.
 - e. Выбранную поверхность для влажной уборки сначала необходимо пропылесосить в режиме сухой уборки.
2. Перейдите к пункту "Подготовка к влажной уборке" раздела C-2.
 3. Присоедините желаемую насадку для влажной уборки мебели к ручке.
 4. Расположите насадку прямо на поверхности мягкой мебели. Нажмите на кнопку распыления чистящего раствора. Распыляя раствор, ведите щетку по направлению к себе.
 5. Плотно прижимайте насадку к поверхности. Медленными движениями втирайте моющий раствор, до полного удаления загрязнений. **Осторожно: Старайтесь не переувлажнять поверхность.**
 6. Отпустите кнопку распыления чистящего раствора и медленными движениями вперед и назад соберите оставшуюся воду.
 7. Продолжите для обработки всей поверхности.
 8. Если пылесос перестает всасывать, прекратите влажную уборку и проверьте уровень заполнения бака для грязной воды. Если он переполнен, просто отлейте лишнюю воду.
 9. Если пылесос перестает распылять чистящий состав, немедленно выключите кнопку влажной уборки и проверьте уровень чистящего раствора в баке. Если он пуст, заполните его.
 10. Инструкции по уходу за пылесосом содержатся в разделе D.

C-5 Влажная уборка твердых полов

1. Отсоедините шланг от корпуса. Переверните переключатель в положение влажной уборки (Wet Clean). Присоедините шланг обратно.
2. Снимите контейнер с насадками с пылесоса, если он установлен.
3. Открутите колпачок с бака для чистящего раствора. Заполните резервуар горячей водопроводной водой до линии наполнения. Колпачок можно использовать для дозировки моющего шампуня. Добавьте один колпачок чистящего средства BISSELL в бак с водой. После этого плотно закрутите колпачок.
ВАЖНО: При влажной уборке полов используйте только чистящее средство BISSELL для твердых покрытий.
4. Установите бак для чистящего раствора обратно в пылесос.
5. Закрепите микрофибру на насадке для влажной уборки полов с твердым покрытием
СОВЕТ: Убедитесь, что верхняя поверхность насадки из микрофибры располагается ниже щеток насадки для пола.
6. Присоедините насадку для влажной уборки твердых полов к концу трубки.
7. Вставьте вилку в сетевую розетку и нажмите кнопки включения электропитания и влажной уборки.
8. Расположите насадку на поверхности пола, так, чтобы она была плотно прижата к нему.
9. Нажмите на кнопку подачи чистящего раствора, чтобы смочить насадку из микрофибры чистящим раствором.
ОСТОРОЖНО: Не переувлажняйте насадку.
10. Перемещайте насадку по поверхности, распыляя раствор и оттирая грязь. Нажимайте на кнопку подачи чистящего раствора по мере необходимости.
11. Для сбора излишней воды, отключите подачу моющего раствора и соберите воду насадкой. Это позволит в режиме максимального всасывания быстро просушить поверхность пола.
12. Продолжите для уборки всей поверхности пола.
13. Если пылесос перестает всасывать, прекратите влажную уборку и проверьте уровень воды в баке. Вылейте воду из бака для грязной воды, если он заполнился.
14. Если пылесос перестает распылять чистящий состав, немедленно выключите кнопку влажной уборки и проверьте уровень чистящего раствора в баке. Если он пуст, заполните его.
15. После уборки, снимите насадку из микрофибры и промойте ее вручную или постирайте в стиральной машине. Перед следующим использованием ее необходимо полностью высушить.
16. Инструкции по уходу за пылесосом содержатся в разделе D.

D Уход, техническое обслуживание и хранение пылесоса

D-1 Уход за пылесосом

1. Нажмите кнопки для отключения электропитания и режима влажной уборки. Отсоедините вилку от розетки и смотайте сетевой шнур.
2. Отсоедините шланг и снимите бак для грязной воды, потянув его вверх за ручку.
3. Снимите верхнюю крышку бака, промойте ее и просушите.
4. Вылейте грязную воду из бака, тщательно промойте сам бак. Сполосните стенки бака изнутри.
5. Переведите переключатель режимов в положение "REMOVE" и вытащите его из бака.
6. После того как вы достали переключатель режимов, можно вынуть внутренние части бака, поворачивая их по часовой стрелке
7. Рекомендуем промыть и высушить все внутренние части бака. Прежде чем устанавливать внутренние части обратно в бак, полностью просушите их.
 - a. Для установки внутренних частей бака, опустите их внутрь и поворачивайте против часовой стрелки, совместите их с выступами на дне.
 - b. После этого установите на место переключатель режимов. Вставьте его до упора, а потом поверните по часовой или против часовой стрелки для фиксации на месте. Переключатель должен находиться в положении REMOVE. Вставьте его до упора, а потом поверните по часовой стрелке в положение "FILTER VAC" (для сухой уборки с аквафильтром) или против часовой стрелки "WET CLEAN" (для влажной уборки).
8. После влажной уборки промойте и высушите все насадки, которые использовались. Необходимо полностью просушить их, прежде чем убирать на хранение.
9. Для более тщательной чистки можно снять наконечник с насадки для влажной уборки ковров.
 - a. При помощи крестообразной отвертки снимите 4 винта с задней стороны насадки. Отделите прозрачный передний наконечник с задней стороны насадки и промойте обе детали под проточной водой. Необходимо полностью просушить их, прежде чем устанавливать обратно.
 - b. Для того, чтобы собрать насадку, установите прозрачный передний наконечник на заднюю сторону насадки, совместив вырез в верхней части наконечника с черным держателем, расположенным в верхней части задней стенки насадки. Нажав снизу на насадку, вставьте 4 винта в предназначенные для них отверстия в держателе насадки. Затяните 4 винта на задней стенке насадки. Следует помнить, что два длинных винта вставляются в отверстия, расположенные в нижней части насадки, рядом со щетками.

10. Снимите шланг для подачи раствора, стараясь держать оба конца шланга в вертикальном положении, чтобы избежать выливания оставшейся в шланге воды. Слейте остатки воды в раковину и промойте шланг под проточной водой. Прежде чем убирать шланг на хранение или устанавливать обратно на пылесос, полностью просушите его.

D-2 Обслуживание пылесоса

1. Предмоторный фильтр: Снимите фильтр с верхней крышки. Снимите поролоновый фильтр с сепаратора и проверьте его состояние. Если фильтр загрязнен, промойте его чистой водопроводной водой и полностью просушите, прежде чем устанавливать его обратно в сепаратор. Для того, чтобы закрепить сепаратор на верхней крышке, совместите T-образные выступы с вырезами в верхней крышке и прижмите их, пока не раздастся щелчок.
2. Фильтр тонкой очистки Нера*: Откройте дверцу фильтра, нажав на защелку и потянув ее вниз. Открыв дверцу фильтра, извлеките его из пылесоса. Если фильтр загрязнен, замените его на новый или промойте чистой водопроводной водой и полностью просушите, прежде чем устанавливать обратно в пылесос. Прежде чем включать пылесос, убедитесь, что дверца фильтра надежно закрыта.

D-3 Хранение пылесоса

Воду и чистящий раствор можно оставлять в баках до следующего использования.

1. Потяните влево скобу для намотки шнура питания и намотайте его на скобу.
2. Храните пылесос в закрытом сухом помещении при комнатной температуре (5°C - 30°C).

При обнаружении неисправностей в работе прибора следует немедленно

прекратить его использование и передать в ближайший сервисный центр компании Bissell

для тестирования, замены или ремонта. Организация, уполномоченная изготовителем на принятие претензий от потребителя:

ООО РТЦ "Совинсервис", Российская Федерация, 129085, Москва, ул. Бочкова, д. 6, корп. 2, стр.2

Дополнительную информацию по местонахождению организаций на территории

Российской Федерации, уполномоченных изготовителем (продавцом) на принятие

претензий от потребителей и производящих ремонт и техническое обслуживание товара,

Вы можете получить по телефону:

8-800-100-55-88

С 09:00 до 21:00 (ежедневно, время московское)



ОСТОРОЖНО

**ДЛЯ СНИЖЕНИЯ РИСКА ВОЗНИКНОВЕНИЯ
ПОЖАРА И ПОРАЖЕНИЯ ЭЛЕКТРИЧЕСКИМ ТОКОМ
ОБЯЗАТЕЛЬНО УСТАНАВЛИВАЙТЕ ПОПЛАВОК
ПЕРЕД НАЧАЛОМ ВЛАЖНОЙ УБОРКИ.**

* Фильтр тонкой очистки, а не пылесос, как таковой, отвечает требованиям стандарту высокой эффективности воздушных фильтров EN 1822-3.

Мощность 1600 Вт

Бак для чистой воды 4 л

Бак для грязной воды 4 л

Длина шнура 6 м

Уровень шума 81 дБ

**Комплектация, модель 1474J:**

Пылесос

Шланг

Трубки

Насадка для мытья ковров

Насадка для мытья твердых полов

Насадка для мытья мягкой мебели

Насадка для чистки стоков

Турбощетка

Насадка пол-ковер

Насадка для мягкой мебели

Щелевая насадка

Насадка для корпусной мебели

Отходы электротехнических изделий утилизируют отдельно от бытовых отходов. Пожалуйста, направляйте такие отходы на переработку, если существуют соответствующие установки. Утилизация проводится при наличии соответствующего оборудования. Для получения информации по переработке, обратитесь в местные органы власти.

Наименование и местонахождение уполномоченного изготовителем лица:

ООО «ТЕХНОПАРК-Центр», 111024, г.Москва, ул.Авиамоторная, д.65, стр.1

Прибор для сухой и влажной уборки ковров и твердых напольных покрытий.

Изделие предназначено только для бытового применения.

Хранить в сухом проветриваемом помещении изолированном от мест хранения кислот и щелочей при температуре от 5 до 30 С°, и относительной влажности не более 65%.

При обнаружении неисправности изделия, не вскрывая его, обратитесь в ближайший авторизованный сервисный центр или по телефону:8-800-100-55-88

Специальные условия реализации не установлены.

Транспортирование изделия допускается только в заводской упаковке, а так же в зафиксированном вертикальном положении.

Товар сертифицирован ТС RU C-NL. МЛ07.В.00969.

Срок действия — с 06.08. 2015 по 05.08.2017 включительно.

Орган по сертификации продукции и услуг — «СТРОЙВЕНТМАШ» НП "Научно-исследовательский и технический центр "СТРОЙВЕНТМАШ".

Изменения данных сертификации происходят в срок не чаще 1 раза в 2 года и находят отражение в обновленном сертификате соответствия.

Товар сертифицирован в соответствии с Федеральным законом "О техническом регулировании" и соответствует требованиям Технического регламента Таможенного союза ТР ТС 004/2011 "О безопасности низковольтного оборудования".

Установленный производителем в соответствии с п.2 ст.5 Закона РФ "О защите прав потребителей" срок службы данного изделия равен 5 годам с даты продажи при условии, что изделие используется согласно правилам и рекомендациям, изложенным в настоящем руководстве по эксплуатации, и применяемым техническим стандартам.

Срок гарантии изделия - 2 года с даты продажи.

Внимание! Вследствие постоянного совершенствования продукции производитель сохраняет за собой право на внесение изменений в конструкцию прибора.

Определение даты изготовления.

Дата изготовления указана на паспортной табличке прибора.

Дата закодирована следующим образом:

1-й и 2-й знаки – год изготовления

3-й, 4-й и 5-й знаки – день изготовления (из 365 дней)

Гарантия

Настоящая гарантия действует только за пределами США и Канады. Гарантия предоставляется компанией BISSELL International Trading Company BV ("BISSELL").

Настоящая Гарантия предоставляется компанией BISSELL.

Она предоставляет Вам определенные права. Она предоставлена Вам как дополнение к вашим законным правам. По закону вы также имеете другие права, которые могут варьироваться в зависимости от страны. Вы можете получить информацию о ваших юридических правах, обратившись в службу по защите прав потребителей.

Никакие положения данной гарантии не заменяют и не ослабляют какие-либо Ваши права или средства судебной защиты. Если вам требуются дополнительная информация относительно данной гарантии или если у вас есть вопросы относительно того, что она может покрывать, обратитесь в отдел обслуживания клиентов компании BISSELL или к вашему местному представителю.

Гарантия предоставлена первоначальному покупателю изделия и не является передаваемой. Для предъявления претензии по этой гарантии Вы должны будете предоставить чек с датой покупки изделия

Гарантия действует в течение 2 лет

С *ОГРАНИЧЕНИЯМИ, указанными ниже, компания BISSELL в течение двух лет с даты покупки первоначальным покупателем бесплатно отремонтирует или заменит (новыми или отремонтированными компонентами или изделиями), по усмотрению компании BISSELL, любую дефектную или неисправную деталь или изделие.

Компания BISSELL рекомендует сохранять первоначальную упаковку и чек с датой покупки в течение срока действия гарантии в случае необходимости подачи претензии по гарантии. Сохранение первоначальной упаковки позволит, при необходимости, повторно упаковать и транспортировать изделие, однако это не является условием гарантии.

В случае замены изделия компанией BISSELL по данной гарантии, на новое изделие будет распространяться оставшийся срок действия гарантии (рассчитывается с даты первоначальной покупки). Период действия данной гарантии не продлевается, независимо от того, было ли ваше изделие отремонтировано или заменено.

*ИСКЛЮЧЕНИЯ ИЗ ПОЛОЖЕНИЙ ГАРАНТИИ

Данная гарантия применяется к изделиям, используемым для личных домашних целей, а не для коммерческих целей или в целях сдачи в аренду. Гарантия не распространяется на расходные компоненты, такие как фильтры, ремни, насадки для швабр, которые пользователь должен периодически заменять.

Данная гарантия не применяется к каким-либо дефектам возникшим в результате регулярного пользования устройством. Повреждения или неисправности, возникшие в результате небрежности, халатности, неправильного обращения или нарушения руководства пользователя не покрываются данной гарантией.

Несанкционированный ремонт (или его попытка) прекращает действие настоящей Гарантии вне зависимости от того, было ли повреждение вызвано этим ремонтом/его попыткой.

Удаление или нарушение этикетки с характеристиками изделия или действия, приведшие к невозможности прочитать этикетку, приведут к аннулированию данной гарантии.

ЗА ИСКЛЮЧЕНИЕМ СЛУЧАЕВ, УКАЗАННЫХ НИЖЕ, КОМПАНИЯ BISSELL И ЕЕ ДИСТРИБЬЮТОРЫ НЕ БУДУТ НЕСТИ ОТВЕТСТВЕННОСТИ ЗА УБЫТКИ ИЛИ УЩЕРБ, КОТОРЫЙ НЕЛЬЗЯ БЫЛО ПРЕДУСМОТРЕТЬ ИЛИ ЗА КОСВЕННЫЕ ИЛИ ФАКТИЧЕСКИЕ УБЫТКИ ЛЮБОГО ВИДА, СВЯЗАННЫЕ С ИСПОЛЬЗОВАНИЕМ ДАННОГО ИЗДЕЛИЯ. ЗА ИСКЛЮЧЕНИЕМ СЛУЧАЕВ, УКАЗАННЫХ НИЖЕ, ОТВЕТСТВЕННОСТЬ КОМПАНИИ BISSELL НЕ БУДЕТ ПРЕВЫШАТЬ ЦЕНЫ ПРИОБРЕТЕНИЯ ИЗДЕЛИЯ КОМПАНИЯ BISSELL НЕ ИСКЛЮЧАЕТ И НЕ ОГРАНИЧИВАЕТ КАКИМ-ЛИБО ОБРАЗОМ СВОЮ ОТВЕТСТВЕННОСТЬ В СЛУЧАЕ (А) СМЕРТЕЛЬНОГО ИСХОДА ИЛИ ТРАВМЫ, ВЫЗВАННОЙ ХАЛАТНОСТЬЮ КОМПАНИИ ИЛИ ЕЕ СОТРУДНИКОВ, АГЕНТОВ ИЛИ СУБПОДРЯДЧИКОВ; (В) ОБМАНА ИЛИ УМЫШЛЕННОГО ИСКАЖЕНИЯ ФАКТОВ; (С) ИЛИ ПО ЛЮБОЙ ДРУГОЙ ПРИЧИНЕ, КОТОРАЯ, ПО ЗАКОНУ, НЕ МОЖЕТ БЫТЬ ИСКЛЮЧЕНА ИЛИ ОГРАНИЧЕНА.

Служба технической поддержки клиентов

Организация, уполномоченная изготовителем на принятие претензий от потребителей:

ООО РТЦ "Совинсервис", Российская Федерация, 129085, Москва, ул. Бочкова, д. 6, корп. 2, стр.2

Дополнительную информацию по местонахождению организаций на территории

Российской Федерации, уполномоченных изготовителем (продавцом) на принятие претензий от потребителей и

производящих ремонт и техническое обслуживание товара,

Вы можете получить по телефону:

8-800-100-55-88

С 09:00 до 21:00 (ежедневно, время московское)

Также можно обращаться на сайт компании BISSELL: www.BISSELL.com

При обращении в компанию BISSELL указывайте номер модели пылесоса.

Укажите здесь номер модели пылесоса: _____ Укажите здесь дату приобретения пылесоса: _____

ПРИМЕЧАНИЕ: Обязательно сохраняйте товарный чек на пылесос. Он является документов, подтверждающим дату приобретения пылесоса в случае рассмотрения претензии по Гарантии. Более подробно см. раздел «Гарантия».



©2015 BISSELL Homecare, Inc., Grand Rapids, Michigan
All rights reserved. Printed in China Part Number 160-5317 Rev 07/15
Visit our website at: www.BISSELL.com

«Скотчгард™» является торговой маркой компании 3М
«Фабриз энд Амбипюр» являются торговыми марками компании Проктер энд Гембел, Цинцинати, Огайо и используются компанией Биссель Хоумкеа Инк. по лицензии.