



# *Clavinova*<sup>®</sup>

---

Руководство пользователя      CLP-625

Перед началом работы с инструментом прочитайте раздел «МЕРЫ БЕЗОПАСНОСТИ» на стр. 5–7.  
Информацию о сборке инструмента см. в инструкциях в конце данного руководства.

RU



# Important Notice: Guarantee Information for customers in European Economic Area (EEA) and Switzerland

<p><b>Important Notice: Guarantee Information for customers in EEA* and Switzerland</b></p> <p>For detailed guarantee information about this Yamaha product, and Pan-EEA* and Switzerland warranty service, please either visit the website address below (Printable file is available at our website) or contact the Yamaha representative office for your country. * EEA: European Economic Area</p>	English
<p><b>Wichtiger Hinweis: Garantie-Information für Kunden in der EWR* und der Schweiz</b></p> <p>Für nähere Garantie-Information über dieses Produkt von Yamaha, sowie über den Pan-EWR* und Schweizer Garantieservice, besuchen Sie bitte entweder die folgend angegebene Internetadresse (eine druckfähige Version befindet sich auch auf unserer Webseite), oder wenden Sie sich an den für Ihr Land zuständigen Yamaha-Vertrieb. *EWR: Europäischer Wirtschaftsraum</p>	Deutsch
<p><b>Remarque importante: informations de garantie pour les clients de l'EEE et la Suisse</b></p> <p>Pour des informations plus détaillées sur la garantie de ce produit Yamaha et sur le service de garantie applicable dans l'ensemble de l'EEE ainsi qu'en Suisse, consultez notre site Web à l'adresse ci-dessous (le fichier imprimable est disponible sur notre site Web) ou contactez directement Yamaha dans votre pays de résidence. * EEE : Espace Economique Européen</p>	Français
<p><b>Belangrijke mededeling: Garantie-informatie voor klanten in de EER* en Zwitserland</b></p> <p>Voor gedetailleerde garantie-informatie over dit Yamaha-product en de garantieservice in heel de EER* en Zwitserland, gaat u naar de onderstaande website (u vindt een afdrukbaar bestand op onze website) of neemt u contact op met de vertegenwoordiging van Yamaha in uw land. * EER: Europese Economische Ruimte</p>	Nederlands
<p><b>Aviso importante: información sobre la garantía para los clientes del EEE* y Suiza</b></p> <p>Para una información detallada sobre este producto Yamaha y sobre el soporte de garantía en la zona EEE* y Suiza, visite la dirección web que se incluye más abajo (la versión del archivo para imprimir esta disponible en nuestro sitio web) o póngase en contacto con el representante de Yamaha en su país. * EEE: Espacio Económico Europeo</p>	Español
<p><b>Avviso importante: informazioni sulla garanzia per i clienti residenti nell'EEA* e in Svizzera</b></p> <p>Per informazioni dettagliate sulla garanzia relativa a questo prodotto Yamaha e l'assistenza in garanzia nei paesi EEA* e in Svizzera, potete consultare il sito Web all'indirizzo riportato di seguito (è disponibile il file in formato stampabile) oppure contattare l'ufficio di rappresentanza locale della Yamaha. * EEA: Area Economica Europea</p>	Italiano
<p><b>Aviso importante: informações sobre as garantias para clientes da AEE* e da Suíça</b></p> <p>Para obter uma informação pormenorizada sobre este produto da Yamaha e sobre o serviço de garantia na AEE* e na Suíça, visite o site a seguir (o arquivo para impressão está disponível no nosso site) ou entre em contato com o escritório de representação da Yamaha no seu país. * AEE: Área Económica Europeia</p>	Português
<p><b>Σημαντική σημείωση: Πληροφορίες εγγύησης για τους πελάτες στον ΕΟΧ* και Ελλάδα</b></p> <p>Για λεπτομερείς πληροφορίες εγγύησης σχετικά με το παρόν προϊόν της Yamaha και την κάλυψη εγγύησης σε όλες τις χώρες του ΕΟΧ και την Ελλάδα, επισκεφτείτε την παρακάτω ιστοσελίδα (Εκτυπώσιμη μορφή είναι διαθέσιμη στην ιστοσελίδα μας) ή απευθυνθείτε στην αντιπροσωπεία της Yamaha στη χώρα σας. * ΕΟΧ: Ευρωπαϊκός Οικονομικός Χώρος</p>	Ελληνικά
<p><b>Viktig: Garantierinformation för kunder i EES-området* och Schweiz</b></p> <p>För detaljerad information om denna Yamaha-produkt samt garantiservice i hela EES-området* och Schweiz kan du antingen besöka nedanstående webbadress (en utskriftsvänlig fil finns på webbplatsen) eller kontakta Yamahas officiella representant i ditt land. * EES: Europeiska Ekonomiska Samarbetsområdet</p>	Svenska
<p><b>Viktig merknad: Garantiinformasjon for kunder i EØS* og Sveits</b></p> <p>Detaljert garantiinformasjon om dette Yamaha-produktet og garantiservice for hele EØS-området* og Sveits kan fås enten ved å besøke nettstedene nedenfor (utskriftsversjon finnes på våre nettsider) eller kontakte kontaktpunktet i landet der du bor. *EØS: Det europeiske økonomiske samarbeidsområdet</p>	Norsk
<p><b>Viktig oplysning: Garantioplysninger til kunder i EØO* og Schweiz</b></p> <p>De kan finde detaljerede garantioplysninger om dette Yamaha-produkt og den fælles garantiserviceordning for EØO* (og Schweiz) ved at besøge det websted, der er angivet nedenfor (der findes en fil, som kan udskrives, på vores websted), eller ved at kontakte Yamahas nationale repræsentationskontor i det land, hvor De bor. * EØO: Det Europæiske Økonomiske Område</p>	Dansk
<p><b>Tärkeä ilmoitus: Takuutiedot Euroopan talousalueen (ETA)* ja Sveitsin asiakkaille</b></p> <p>Tämän Yamaha-tuotteen sekä ETA-alueen ja Sveitsin takuuta koskevat yksityiskohtaiset tiedot saatte alla olevasta nettiosoitteesta. (Tulostettava tiedosto saatavissa sivustollamme.) Voitte myös ottaa yhteyttä paikalliseen Yamaha-edustajaan. *ETA: Euroopan talousalue</p>	Suomi
<p><b>Ważne: Warunki gwarancyjne obowiązujące w EOG* i Szwajcarii</b></p> <p>Aby dowiedzieć się więcej na temat warunków gwarancyjnych tego produktu firmy Yamaha i serwisu gwarancyjnego w całym EOG* i Szwajcarii, należy odwiedzić wskazaną poniżej stronę internetową (Plik gotowy do wydruku znajduje się na naszej stronie internetowej) lub skontaktować się z przedstawicielstwem firmy Yamaha w swoim kraju. * EOG — Europejski Obszar Gospodarczy</p>	Polski
<p><b>Důležité oznámení: Záruční informace pro zákazníky v EHS* a ve Švýcarsku</b></p> <p>Podrobné záruční informace o tomto produktu Yamaha a záručním servisu v celém EHS* a ve Švýcarsku naleznete na níže uvedené webové adrese (soubor k tisku je dostupný na našich webových stránkách) nebo se můžete obrátit na zastoupení firmy Yamaha ve své zemi. * EHS: Evropský hospodářský prostor</p>	Česky
<p><b>Fontos figyelmeztetés: Garancia-információk az EGT* területén és Svájcban élő vásárlók számára</b></p> <p>A jelen Yamaha-tuotthez vonatkozó részletes garancia-információk, valamint az EGT*-re és Svájcra kiterjedő garanciális szolgáltatás tekintetében keresse fel webhelyünket az alábbi címen (a webhelyen nyomtatható fájl is talál), vagy pedig lépjen kapcsolatba az országában működő Yamaha képviseleti irodával. * EGT: Európai Gazdasági Térség</p>	Magyar
<p><b>Oluline märkus: Garantiteave Euroopa Majanduspiirkonna (EMP)* ja Šveitsi klientidele</b></p> <p>Täpsemate teabe saamiseks selle Yamaha toote garantii ning kogu Euroopa Majanduspiirkonna ja Šveitsi garantiteeninduse kohta, külastage palun veebisaiti alljärgneval aadressil (meie saidil on saadaval printitav fail) või pöörduge Teie regiooni Yamaha esinduse poole. * EMP: Euroopa Majanduspiirkond</p>	Eesti keel
<p><b>Svarīgs paziņojums: garantijas informācija klientiem EEZ* un Šveicē</b></p> <p>Lai saņemtu detalizētu garantijas informāciju par šo Yamaha produktu, kā arī garantijas apkalpošanu EEZ* un Šveicē, lūdzam apmeklētiet zemāk norādīto tīmekļa vietnes adresi (tīmekļa vietnē ir pieejams drukājams fails) vai sazinieties ar jūsu valsti apkalpojošo Yamaha pārstāvniecību. * EEZ: Eiropas Ekonomikas zona</p>	Latviešu
<p><b>Dėmesio: informacija dėl garantijos pirkėjams EEE* ir Šveicarijoje</b></p> <p>Jei reikia išsamioms informacijos apie šį „Yamaha“ produktą ir jo techninę priežiūrą visoje EEE* ir Šveicarijoje, apsilankykite mūsų svetainėje toliau nurodytu adresu (svetainėje yra spausdinamas failas) arba kreipkitės į „Yamaha“ atstovybę savo šaliai. *EEE – Europos ekonominė erdvė</p>	Lietuvių kalba
<p><b>Dôležité upozornenie: Informácie o záruke pre zákazníkov v EHP* a Švajčiarsku</b></p> <p>Podrobné informácie o záruke týkajúce sa tohto produktu od spoločnosti Yamaha a garančnom servise v EHP* a Švajčiarsku nájdete na webovej stránke uvedenej nižšie (na našej webovej stránke je k dispozícii súbor na tlač) alebo sa obráťte na zástupcu spoločnosti Yamaha vo svojej krajine. * EHP: Európsky hospodársky priestor</p>	Slovenčina
<p><b>Pomembno obvestilo: Informacije o garanciji za kupce v EGP* in Švici</b></p> <p>Za podrobnejše informacije o tem Yamahinem izdelku ter garancijskem servisu v celotnem EGP in Švici, obiščite spletno mesto, ki je navedeno spodaj (natiskljiva datoteka je na voljo na našem spletnem mestu), ali se obrnite na Yamahinega predstavnika v svoji državi. * EGP: Evropski gospodarski prostor</p>	Slovenščina
<p><b>Важно съобщение: Информация за гаранцията за клиенти в ЕИП* и Швейцария</b></p> <p>За подробна информация за гаранцията за този продукт на Yamaha и гаранционното обслужване в паневропейската зона на ЕИП* и Швейцария или посетете посочения по-долу уеб сайт (на нашия уеб сайт има файл за печат), или се свържете с представителния офис на Yamaha във вашата страна. * ЕИП: Европейско икономическо пространство</p>	Български език
<p><b>Notificare importantă: Informații despre garanție pentru clienții din SEE* și Elveția</b></p> <p>Pentru informații detaliate privind acest produs Yamaha și serviciul de garanție Pan-SEE* și Elveția, vizitați site-ul la adresa de mai jos (fișierul imprimabil este disponibil pe site-ul nostru) sau contactați biroul reprezentanței Yamaha din țara dumneavoastră. * SEE: Spațiul Economic European</p>	Limba română

<http://europe.yamaha.com/warranty/>

URL\_4

**OBSERVERA!**

Apparaten kopplas inte ur växelströmskällan (nätet) så länge som den är ansluten till vägguttaget, även om själva apparaten har stängts av.

**ADVARSEL:** Netspændingen til dette apparat er IKKE afbrudt, så længe netledningen sidder i en stikkontakt, som er tændt — også selvom der er slukket på apparatets afbryder.

**VAROITUS:** Laitteen toisiopiiriin kytketty käyttökytkin ei irroita koko laitetta verkosta.

(standby)

# ПРАВИЛА ТЕХНИКИ БЕЗОПАСНОСТИ

## ВНИМАТЕЛЬНО ПРОЧТИТЕ, ПРЕЖДЕ ЧЕМ ПРИСТУПАТЬ К ЭКСПЛУАТАЦИИ

Храните это руководство в надежном и удобном месте, чтобы можно было обращаться к нему в дальнейшем.

### Для адаптера питания переменного тока



#### ПРЕДУПРЕЖДЕНИЕ

- Настоящий адаптер питания предназначен только для использования с электронными музыкальными инструментами Yamaha. Нельзя использовать его в других целях.
- Только для применения в помещениях. Нельзя использовать в условиях высокой влажности.
- Не ставьте на инструмент горячие предметы, например свечи. Такой предмет может упасть и привести к пожару.



#### ВНИМАНИЕ

- При подготовке убедитесь, что доступ к электросети не затруднен. В случае неполадки немедленно отключите питание инструмента выключателем и выньте шнур питания из розетки. Учитывайте, что если адаптер подключен к сети, то электричество поступает в инструмент, даже если выключатель питания находится в положении Standby. Если инструмент не используется в течение длительного времени, отсоедините кабель питания от электросети.

### Для CLP-625



#### ПРЕДУПРЕЖДЕНИЕ

Во избежание получения серьезных травм вплоть до наступления смерти от удара электрическим током, а также во избежание короткого замыкания, повреждения оборудования, пожара и других инцидентов, всегда соблюдайте основные правила безопасности, перечисленные далее. Они включают принятие следующих мер (не ограничиваясь ими):

#### Источник питания/адаптер питания переменного тока

- Кабель питания не должен находиться рядом с источниками тепла, такими как нагреватели и батареи отопления. Кроме того, не допускайте перегибов и других повреждений кабеля, не ставьте на него тяжелые предметы.
- Используйте только то напряжение, на которое рассчитан инструмент. Это напряжение указано на наклейке на инструменте.
- Используйте только указанный тип адаптера (стр. 33). Использование неподходящего адаптера может привести к его перегреву или к повреждению инструмента.
- Используйте только кабель питания из комплекта поставки, чтобы избежать повреждения или перегрева инструмента.
- Периодически проверяйте сетевую вилку адаптера и очищайте ее от накопившейся пыли и грязи.

#### Не открывать

- В инструменте нет компонентов, которые должен обслуживать пользователь. Не следует открывать инструмент и пытаться разбирать его, а также каким-либо образом модифицировать его внутренние компоненты. При возникновении неисправности немедленно прекратите эксплуатацию инструмента и обратитесь за помощью к квалифицированным специалистам центра технического обслуживания корпорации Yamaha.

#### Бережь от воды

- Не допускайте попадания инструмента под дождь, не пользуйтесь им рядом с водой, в условиях сырости или повышенной влажности. Не ставьте на инструмент какие-либо емкости с жидкостью (например, вазы, бутылки или стаканы), которая может пролиться и попасть в отверстия. В случае попадания жидкости, например воды, в инструмент немедленно отключите питание и отсоедините кабель питания от розетки электросети. Затем обратитесь за помощью к специалистам центра технического обслуживания корпорации Yamaha.
- Ни в коем случае не вставляйте и не вынимайте сетевую вилку инструмента мокрыми руками.

#### Бережь от огня

- Не ставьте на инструмент предметы, являющиеся источником открытого огня, например свечи. Горящий предмет может упасть и стать источником возникновения пожара.

#### Внештатные ситуации

- При возникновении какой-либо из указанных ниже проблем немедленно отключите питание инструмента и отсоедините кабель питания от электросети. Затем обратитесь за помощью к специалистам центра технического обслуживания корпорации Yamaha.
  - Износ или повреждение кабеля питания или вилки.
  - Необычный запах или дым.
  - Попадание в корпус инструмента мелких предметов.
  - Неожиданное прекращение звучания во время использования инструмента.



## ВНИМАНИЕ

Во избежание нанесения серьезных травм себе и окружающим, а также повреждения инструмента и другого имущества, всегда соблюдайте основные меры безопасности. Они включают принятие следующих мер (не ограничиваясь ими):

### Источник питания/адаптер питания переменного тока

- Не подключайте инструмент к сетевой розетке через тройник вместе с другими устройствами. Это может привести к ухудшению качества звука или перегреву розетки.
- При отключении вилки от инструмента или из розетки обязательно беритесь за вилку, а не за кабель. Иначе можно повредить кабель.
- Отключайте инструмент от электросети, если он не будет использоваться длительное время. Отключать инструмент от электросети следует также во время грозы.

### Сборка

- Внимательно прочитайте прилагаемую документацию, описывающую процесс сборки. Неправильная последовательность сборки может привести к повреждению инструмента или травмам.

### Место установки

- Во избежание случайного падения инструмента не оставляйте его в неустойчивом положении.
- В процессе транспортировки или перемещения инструмента должны участвовать не менее двух человек. Попытка поднять инструмент в одиночку может привести к травме спины или других частей тела или к повреждению самого инструмента.
- Перед перемещением инструмента отсоедините все кабели во избежание их повреждения или травмы в результате спотыкания.
- При установке инструмента убедитесь в том, что используемая электрическая розетка легко доступна. При возникновении какого-либо сбоя или неисправности немедленно отключите питание инструмента и отсоедините кабель питания от электросети. Даже если переключатель питания выключен, инструмент продолжает в минимальном количестве потреблять электроэнергию. Если инструмент не используется длительное время, отсоедините кабель питания от сетевой розетки.
- Используйте только подставку, специально предназначенную для инструмента. Для их крепления используйте только винты, поставляемые в комплекте. При невыполнении этого требования возможно повреждение внутренних компонентов или опрокидывание инструмента.

### Подключение

- Перед подсоединением инструмента к другим электронным компонентам отключите их питание. Перед включением или отключением питания электронных компонентов установите минимальный уровень громкости.
- Убедитесь также в том, что на всех компонентах установлен минимальный уровень громкости, и во время игры на инструменте постепенно увеличьте громкость до нужного уровня.

### Правила безопасности при эксплуатации

- Не вставляйте пальцы или руку в отверстия крышки клавиатуры или инструмента. Будьте осторожны, следите, чтобы крышка клавиатуры не защемила пальцы.
- Никогда не засовывайте и не роняйте бумагу, металлические и прочие предметы в отверстия на крышке, панели и клавиатуре. Несоблюдение этого требования может привести к получению серьезных травм, нанесению их окружающим, повреждению инструмента и другого имущества, а также к отказу во время эксплуатации.
- Не облакачивайтесь на инструмент, не ставьте на него тяжелые предметы и не прикладывайте усилие к кнопкам, переключателям и разъемам.
- Не следует долго пользоваться инструментом/устройством или наушниками с установленным высоким или некомфортным уровнем громкости, так как это может привести к потере слуха. При ухудшении слуха или звоне в ушах обратитесь к врачу.

### Использование скамейки (если прилагается)

- Во избежание случайного падения скамейки не оставляйте ее в неустойчивом положении.
- Не качайтесь на скамейке и не играйте, стоя на ней. Использование скамейки в качестве стремянки или в иных целях может привести к несчастному случаю или травме.
- Скамейка предназначена только для одного человека.
- Если винты банкетки ослабли в результате длительного использования, затяните их с помощью специального инструмента, чтобы избежать возможных повреждений или травм.
- Следите за маленькими детьми, чтобы они не упали со скамейки. У скамейки нет спинки, и бесконтрольное использование может привести к несчастному случаю или травме.

Корпорация Yamaha не несет ответственности за повреждения, вызванные неправильной эксплуатацией или модификацией инструмента, а также за потерю или повреждение данных.

Всегда выключайте питание инструмента, если инструмент не используется.

Даже если переключатель [⏻] (режим ожидания/вкл.) находится в положении режима ожидания (не горит индикатор питания), инструмент продолжает потреблять электроэнергию на минимальном уровне.

Если инструмент не используется в течение длительного времени, обязательно отсоедините кабель питания от розетки электросети.

Номер модели, серийный номер, требования к источнику питания и пр. указаны на табличке с названием изделия в нижней части устройства или рядом с ней. Запишите серийный номер в расположенном ниже поле и сохраните данное руководство как подтверждение покупки; это поможет идентифицировать принадлежность устройства в случае кражи.

**номер модели.**

---

**Серийный номер.**

---

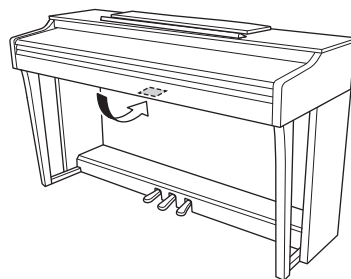

(bottom\_ru\_02) Табличка находится на нижней панели корпуса.

## УВЕДОМЛЕНИЕ

Во избежание возможной неисправности/повреждения изделия, данных или другого имущества соблюдайте указанные ниже правила.

### ■ Правила эксплуатации

- Не используйте инструмент в непосредственной близости от телевизора, радиоприемника, стереофонического аудиоборудования, мобильного телефона и других электроприборов. В противном случае возможно возникновение шума в инструменте, телевизоре или радиоприемнике. Если инструмент используется вместе с iPad, iPhone или iPod touch, рекомендуем установить на устройстве «Авиарежим», чтобы избежать помех, создаваемых мобильной связью.
- Во избежание деформации панели, повреждения внутренних компонентов и нестабильной работы берегите инструмент от чрезмерной пыли и сильной вибрации и не подвергайте воздействию очень высоких или низких температур (например, не размещайте его под прямыми солнечными лучами, рядом с обогревательными приборами и не держите в машине в дневное время). (Подтвержденный диапазон рабочей температуры: 5 – 40 °C.)
- Не кладите на инструмент предметы из винила, пластмассы или резины. Это может привести к обесцвечиванию панели и клавиатуры.
- Если устройство имеет полированную поверхность, будьте особенно осторожны, так как поверхность инструмента может потрескаться или облупиться при ударе металлическим, фарфоровым или другим твердым предметом. Будьте внимательны.

### ■ Уход и обслуживание

- Очищайте инструмент мягкой сухой или слегка влажной тряпкой. Не используйте пятновыводители, растворители, спирт, жидкие чистящие средства и чистящие салфетки с пропиткой.
- Если устройство обладает полированной поверхностью, осторожно удалите пыль и грязь с помощью мягкой ткани. Протирая инструмент, не прикладывайте излишних усилий, так как маленькие частицы грязи могут поцарапать полированную поверхность.
- Резкий перепад температур или влажности может привести к образованию конденсата, и на поверхности инструмента может скопиться вода. Если оставит влагу, деревянные части могут впитать ее и получить повреждения. Обязательно сразу же вытрите влагу мягкой тканью.

### ■ Сохранение данных

- Некоторые данные (стр. 28) сохраняются в инструменте при отключении питания. Тем не менее, сохраненные данные могут быть утрачены по причине сбоя, ошибки при эксплуатации и пр. Сохраняйте важные данные на внешние устройства, например на компьютер (стр. 28).

## Информация

### ■ Об авторских правах

- Копирование имеющихся в продаже музыкальных данных, включая, помимо прочего, MIDI-данные и/или аудиоданные, в любых целях, кроме целей личного пользования, строго запрещено.
- Этот продукт включает компьютерные программы и содержимое, авторские права на которые принадлежат корпорации Yamaha или право на использование которых получено Yamaha по лицензии от других фирм. На основании законов о защите авторских прав и другого применимого законодательства вам НЕ разрешено распространять носители, на которых сохранено или записано данное содержимое, и сохранять это содержимое (или схожее с ним).
  - \* Описанное выше содержимое включает компьютерные программы, данные стиля аккомпанемента, данные MIDI и WAVE, данные записи тембров, партитуру, данные партитуры и т. п.
  - \* Разрешение со стороны Yamaha не требуется, если вы распространяете носитель, на котором записано ваше выступление или музыкальное произведение, созданное с помощью такого содержимого.

### ■ О функциях и данных из комплекта поставки инструмента

- Некоторые встроенные композиции были отредактированы с целью изменения их продолжительности или аранжировки и, следовательно, могут не полностью совпадать с оригиналом.

### ■ О данном руководстве

- Иллюстрации приводятся в данном руководстве исключительно в целях разъяснения инструкций и могут не полностью соответствовать реальному устройству.
- iPhone, iPad и iPod touch являются товарными знаками корпорации Apple Inc., зарегистрированными в США и других странах.
- Названия фирм и продуктов, используемые в данном руководстве, являются товарными знаками или зарегистрированными товарными знаками соответствующих компаний.

# Содержание

<b>ПРАВИЛА ТЕХНИКИ БЕЗОПАСНОСТИ</b> .....	5
---	---

<b>Дополнительная информация</b> .....	9
--	---

<b>Дополнительные принадлежности</b> .....	9
--	---

<b>Панель управления и разъемы</b> .....	10
--	----

## Основные операции

---

<b>Настройка</b> .....	11
------------------------	----

Крышка клавиатуры .....	11
-------------------------	----

Пюпитр .....	11
--------------	----

Фиксаторы для нот.....	11
------------------------	----

Включение питания .....	12
-------------------------	----

Настройка громкости.....	12
--------------------------	----

Функция автоматического отключения питания .....	12
--	----

Использование наушников.....	13
------------------------------	----

Воспроизведение естественного ощущения расстояния до звука — Binaural Sampling (бинауральное сэмплирование) и Stereophonic Optimizer (Оптимизатор стереофонии).....	13
---	----

<b>Игра на фортепиано</b> .....	14
---------------------------------	----

Intelligent Acoustic Control (IAC – технология интеллектуального контроля акустики) .....	14
---	----

Использование педалей .....	15
-----------------------------	----

Резонанс демпфера.....	15
------------------------	----

Настройка звуков подтверждения операций.....	16
--	----

Изменение чувствительности клавиш к силе нажатия.....	16
---	----

Использование метронома .....	17
-------------------------------	----

## Дополнительные операции

---

<b>Выбор звучания различных музыкальных инструментов (тембров)</b> .....	18
--	----

Выбор тембра.....	18
-------------------	----

Прослушивание демонстрационных композиций .....	19
---	----

Добавление к звуку вариаций (эффекта реверберации) .....	20
--	----

Транспонирование высоты звука в полутонах.....	21
Тонкая настройка высоты звука .....	21
Наложение двух тембров (режим наложения).....	22
Режим Duo (игра вдвоем) .....	23

<b>Воспроизведение композиций и упражнения</b> .....	24
--	----

Прослушивание 50 встроенных композиций .....	24
--	----

Репетиция партии одной руки .....	25
-----------------------------------	----

Воспроизведение с начала такта, в котором есть тишина или пауза.....	25
--	----

<b>Запись собственного исполнения</b> ....	26
--	----

Запись собственного исполнения.....	26
-------------------------------------	----

Изменение первоначальных настроек записанной композиции .....	27
---	----

Удаление записанных данных .....	27
----------------------------------	----

<b>Резервное копирование данных и инициализация настроек</b> .....	28
--	----

Сохранение данных при выключении питания.....	28
---	----

Сохранение данных пользовательской композиции на компьютере.....	28
--	----

Передача файлов SMF между компьютером и данным инструментом .....	28
---	----

Инициализация настроек .....	28
------------------------------	----

## Приложение

---

<b>Устранение неполадок</b> .....	29
-----------------------------------	----

<b>Подставка под инструмент</b> .....	30
---------------------------------------	----

<b>Технические характеристики</b> .....	33
---	----

<b>Предметный указатель</b> .....	34
-----------------------------------	----



Благодарим за выбор цифрового пианино Yamaha Clavinova.

Для того чтобы в полной мере раскрыть потенциал инструмента, внимательно ознакомьтесь с руководством и сохраните его в удобном месте на будущее.

## Дополнительная информация

К инструменту прилагаются следующие руководства.

### ■ Руководства, входящие в комплект поставки

 **Руководство пользователя (настоящее руководство)**  
Содержит сведения об основных функциональных возможностях инструмента.

 **Quick Operation Guide (краткое руководство по эксплуатации, на отдельном листе)**  
Содержит таблицу функций кнопок и клавиатуры для быстрого и легкого понимания пользователем.

### ■ Интерактивные справочники (в формате PDF)

 **iPhone/iPad Connection Manual (Руководство по подключению iPhone/iPad)**  
Содержит инструкции по подключению инструмента к смарт-устройству, такому как iPhone или iPad.

 **«Computer-related Operations» (Операции, связанные с компьютером)**  
Содержит инструкции по подключению данного инструмента к компьютеру и описание операций, связанных с передачей данных композиций.

 **MIDI Reference (Справочник по MIDI-интерфейсу)**  
Справочник содержит таблицы описания формата данных MIDI и его реализации, а также описания MIDI-функций, в частности — канала MIDI и настроек локального управления.

 **MIDI Basics (Основы MIDI) (только на английском, французском и немецком языках)**  
Содержит основные описания MIDI-интерфейса.

Для получения этих материалов перейдите на веб-сайт загрузок Yamaha Downloads и введите название модели, чтобы найти необходимые файлы.

**Yamaha Downloads**

<http://download.yamaha.com/>

## Дополнительные принадлежности

- Руководство пользователя (настоящее руководство)
- Quick Operation Guide (краткое руководство по эксплуатации, на отдельном листе)
- «50 Classical Music Masterpieces» (музыкальный сборник)
- Online Member Product Registration (Карта для онлайн-регистрации изделия)<sup>\*1</sup>
- Гарантия<sup>\*2</sup>
- Блок питания<sup>\*2</sup>
- Кабель питания<sup>\*2</sup>
- Скамейка<sup>\*2</sup>

\* 1 Для заполнения регистрационной формы пользователя вам необходим идентификатор продукта (PRODUCT ID).

\* 2 Может не входить в комплект поставки в зависимости от вашего региона. Уточните подробности у местного торгового представителя Yamaha.

### Приложение для работы со смарт-устройствами — Digital Piano Controller

С помощью специального приложения Digital Piano Controller для iPhone, iPad или iPod touch вы сможете дистанционно управлять своим цифровым фортепиано, что делает его еще более удобным и гибким в настройке. Это приложение позволит вам интуитивно понятным способом устанавливать значения различных параметров, представленных на экране. Для получения дополнительной информации о приложении Digital Piano Controller см. указанный ниже раздел веб-сайта Yamaha.

<http://yamaha.com/kbdapps/>

Инструкции по подключению инструмента к смарт-устройству см. в документе «iPhone/iPad Connection Manual» (Руководство по подключению iPhone/iPad).

# Панель управления и разъемы

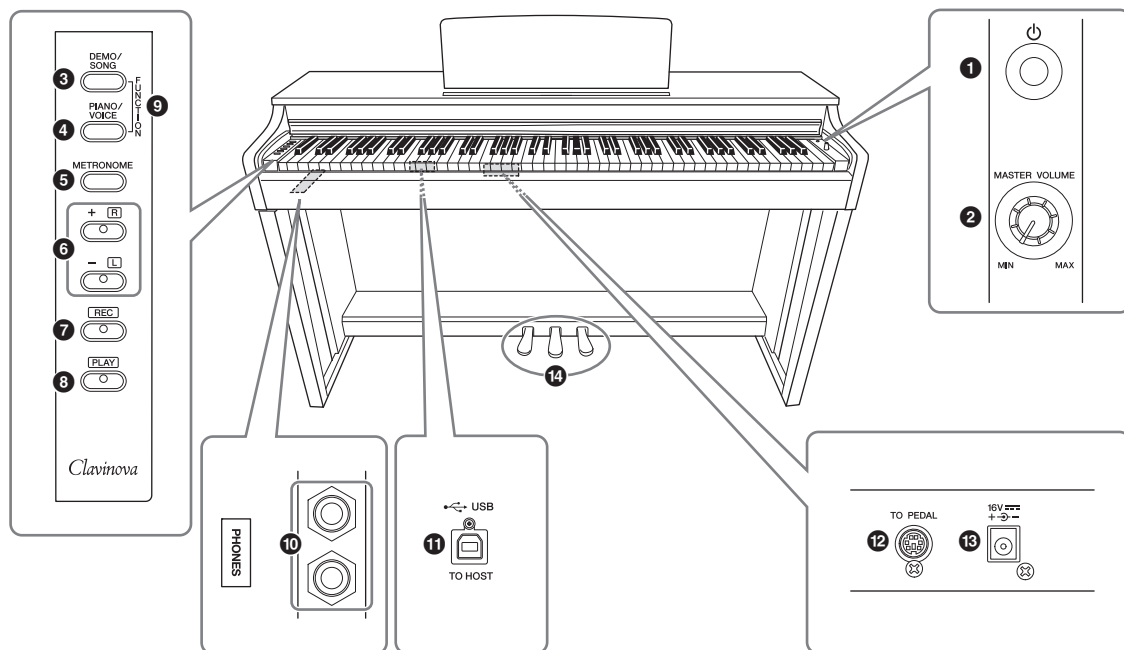

- 1** [⏻] Переключатель (Standby/On) ..... стр. 12  
Включение питания или переход в режим ожидания.
- 2** Регулятор [MASTER VOLUME] ..... стр. 12  
Регулировка уровня громкости всего инструмента.
- 3** Кнопка [DEMO/SONG].....стр. 19, 24  
Воспроизведение демонстрационных и встроенных композиций.
- 4** Кнопка [PIANO/VOICE].....стр. 18, 20, 22  
Выбор единственного тембра, двух тембров для наложения или типа реверберации.
- 5** Кнопка [METRONOME] ..... стр. 17  
Запуск и остановка метронома.
- 6** Кнопки [+R], [-L] ..... стр. 17, 18, 24, 25
- Обычно эти кнопки используются для выбора следующего или предыдущего тембра.
  - Во время воспроизведения композиции с их помощью можно выбрать следующую или предыдущую композицию и (при удержании нажатой кнопки [PLAY]) для включения и выключения партий правой и левой руки по отдельности.
  - Во время работы метронома их используют для ускорения или замедления темпа.
- 7** Кнопка [REC] ..... стр. 26  
Запись собственного исполнения.
- 8** Кнопка [PLAY].....стр. 26  
Воспроизведение записанного исполнения.

- 9** Кнопки [FUNCTION] .....стр. 16, 21  
Одновременно нажимая кнопки [DEMO/SONG] и [PIANO/VOICE] вместе с указанной клавишей, можно менять различные настройки, включая MIDI, параметры транспонирования и пр.
- 10** Разъемы [PHONES]..... стр. 13  
Подключение стандартных стереонаушников.
- 11** Разъем [USB TO HOST]  
Для подключения к компьютеру или цифровому устройству, например iPhone или iPad. Более подробные сведения о подключениях см. в справочнике «Computer-related Operations» (Операции, связанные с компьютером) или руководстве «iPhone/iPad Connection Manual» (Руководство по подключению iPhone/iPad) на веб-сайте. Инструкции по использованию MIDI содержатся в интерактивном руководстве «MIDI Reference» (Справочник по MIDI-интерфейсу).
- УВЕДОМЛЕНИЕ**  
Используйте кабель USB типа AB длиной не более 3 м. Использование кабелей USB 3.0 не допускается.
- 12** Разъем [TO PEDAL] ..... стр. 31  
Для подключения шнура блока педалей.
- 13** Разъем DC IN..... стр. 12  
Для подключения блока питания.
- 14** Педали ..... стр. 15  
Управление выразительностью и сустейном, как на акустическом фортепиано.

## Настройка

### Крышка клавиатуры

#### Порядок открытия крышки клавиатуры:

Слегка приподнимите крышку, затем надавите и сдвиньте ее до упора.

#### Порядок закрытия крышки:

Потяните крышку на себя и осторожно опустите на клавиатуру.



#### ⚠ ВНИМАНИЕ!

Открывая или закрывая крышку, будьте внимательны, чтобы не прищемить пальцы.

#### ⚠ ВНИМАНИЕ!

- Открывая и закрывая крышку, держите ее двумя руками. Не отпускайте крышку, пока она не откроется или не закроется полностью. Будьте осторожны (особенно если рядом дети), чтобы не защемить свои или чужие пальцы между крышкой и корпусом.
- Не кладите на крышку клавиатуры металлические предметы или бумагу. Когда крышка открыта, мелкие предметы могут попасть внутрь корпуса, и тогда извлечь их будет практически невозможно. Это может привести к поражению электрическим током, к короткому замыканию, пожару и другим серьезным повреждениям инструмента.

### Пюпитр

#### Как поднять пюпитр:

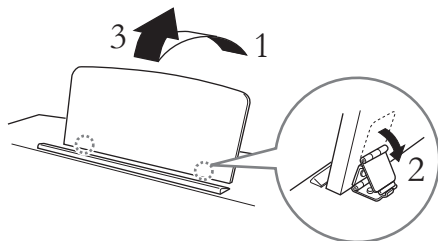

#### Как опустить пюпитр:

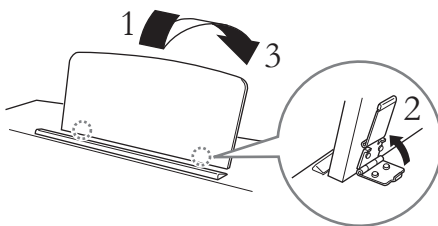

#### ⚠ ВНИМАНИЕ!

Не используйте пюпитр, когда он поднят наполовину. Опуская пюпитр, придерживайте его, пока он полностью не опустится на место.

### Фиксаторы для нот

Эти фиксаторы-скобки удерживают страницы нот на месте.

#### Поднятие скобок

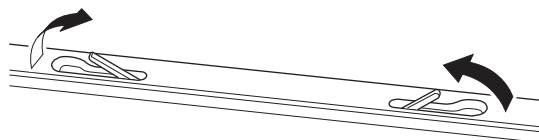

#### Опускание скобок

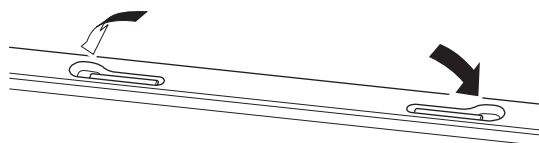

## Включение питания

### 1. Подключите разъемы блока питания в порядке, указанном на рисунке.

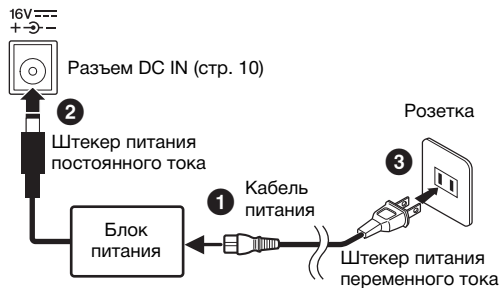

В разных странах используются разные вилки и розетки.

#### **⚠ ПРЕДУПРЕЖДЕНИЕ**

Используйте только блок питания указанного типа (стр. 33). Применение других блоков питания может привести к необратимому повреждению как блока питания, так и инструмента.

#### **⚠ ВНИМАНИЕ!**

Извлекайте вилку кабеля питания из розетки, если инструмент не будет использоваться в течение длительного времени, а также во время грозы.

#### **ПРИМЕЧАНИЕ**

Выполните эту процедуру в обратном порядке для отсоединения блока питания.

### 2. Нажмите переключатель [⏻] (Standby/On) для включения питания.

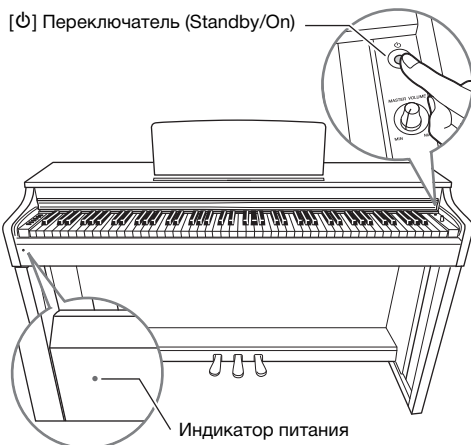

#### **Индикатор питания**

Если закрыть крышку клавиатуры, не переключая инструмент в режим ожидания, индикатор продолжает гореть, показывая, что инструмент все еще включен.

Для переключения питания в режим ожидания снова на секунду нажмите переключатель [⏻] (Standby/On). Индикатор питания погаснет.

#### **⚠ ВНИМАНИЕ!**

Даже когда переключатель [⏻] (Standby/On) находится в положении Standby (Режим ожидания), в инструмент поступает электричество в небольшом объеме. Если инструмент не используется в течение длительного времени, убедитесь, что кабель питания отключен от электросети.

## Настройка громкости

Начав играть, настройте громкость звучания инструмента при помощи регулятора [MASTER VOLUME].

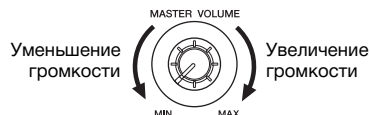

#### **⚠ ВНИМАНИЕ!**

Не используйте инструмент при высокой громкости длительное время. Это может привести к повреждению слуха.

## Функция автоматического отключения питания

Во избежание излишнего энергопотребления этот инструмент поддерживает функцию автоматического отключения питания, которая срабатывает, если инструмент не используется в течение приблизительно 30 минут. Если вы не хотите использовать функцию автоматического отключения питания, отключите ее, следуя описанной ниже инструкции. Установленный режим (отключено или включено) сохраняется даже при выключении питания.

**Настройка по умолчанию:**

включено

### Выключение функции автоматического отключения питания

#### **Если инструмент выключен**

Удерживая нажатой клавишу A-1 (крайняя левая клавиша), нажмите переключатель [⏻] (Standby/On), чтобы включить инструмент. При выключении функции автоматического отключения питания индикатор [REC] мигает три раза.



### Если инструмент включен

Удерживая нажатыми кнопки [DEMO/SONG] и [PIANO/VOICE], нажмите клавишу A#5.

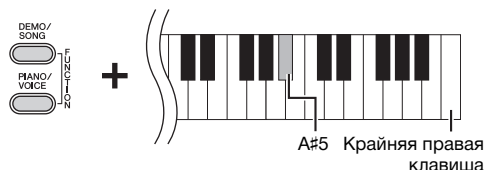

### Включение функции автоматического отключения питания

Удерживая нажатыми кнопки [DEMO/SONG] и [PIANO/VOICE], нажмите клавишу A5.

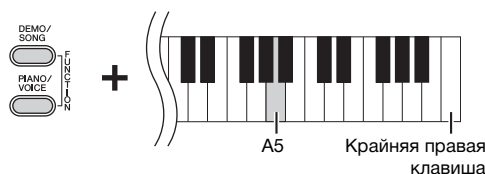

### Использование наушников

Поскольку инструмент оснащен двумя разъемами [PHONES], вы можете подключить два комплекта стандартных стереонаушников. Чтобы использовать только один комплект наушников, подсоедините его к одному из разъемов. После этого динамики инструмента автоматически отключаются.



#### **ВНИМАНИЕ!**

Не используйте наушники при установленном высоком уровне громкости длительное время. Это может привести к потере слуха.

### Использование крючка для наушников

На крючок можно вешать наушники. Инструкции по установке крючка для наушников приведены в разделе «Сборка подставки под клавиатуру» на стр. 32.

### УВЕДОМЛЕНИЕ

Не вешайте на этот крючок ничего, кроме наушников. во избежание повреждения инструмента или крючка.

## Воспроизведение естественного ощущения расстояния до звука — Binaural Sampling (бинауральное сэмплирование) и Stereophonic Optimizer (Оптимизатор стереофонии)

В этом инструменте используются две передовые технологии, которые позволяют наслаждаться невероятно реалистичным, естественным звуком даже в наушниках.

### Binaural Sampling (бинауральное сэмплирование, только тембр «CFX Grand»)

Binaural sampling (бинауральное сэмплирование) — это способ, при котором звук от фортепиано записывается с помощью двух специальных микрофонов, установленных на уровне ушей исполнителя. Прослушивание звука с этим эффектом через наушники создает ощущение погружения в звук, как если бы он действительно исходил от фортепиано. Кроме того, вы можете наслаждаться естественным звуком в течение длительного периода времени без излишней нагрузки на слух. Когда выбран тембр по умолчанию «CFX Grand» (стр. 18), при подключении наушников автоматически включается звучание с бинауральным сэмплированием.

### Stereophonic Optimizer (Оптимизатор стереофонии, тембры, отличные от CFX Grand)

Stereophonic Optimizer (Оптимизатор стереофонии) — это эффект, который воспроизводит естественное ощущение расстояния до звука так же, как binaural sampling (бинауральное сэмплирование), даже в наушниках. Когда выбран тембр, отличный от CFX Grand (стр. 18), при подключении наушников автоматически включается Stereophonic Optimizer (Оптимизатор стереофонии).

#### Настройка по умолчанию:

Вкл.

Чтобы включить функцию, удерживайте нажатой кнопку [PIANO/VOICE] и нажмите клавишу A#0. Чтобы отключить функцию, удерживайте нажатой кнопку [PIANO/VOICE] и нажмите клавишу A0.



# Игра на фортепиано

## Intelligent Acoustic Control (IAC – технология интеллектуального контроля акустики)

При использовании этой функции качество звучания данного инструмента автоматически изменяется в соответствии с общей громкостью. Даже при малой громкости она позволяет четко слышать как низкие, так и высокие частоты тембра.

### Включение технологии IAC:

Удерживая нажатой кнопку [PIANO/VOICE], нажмите клавишу F#0.



### Отключение технологии IAC:

Удерживая нажатой кнопку [PIANO/VOICE], нажмите клавишу F0.

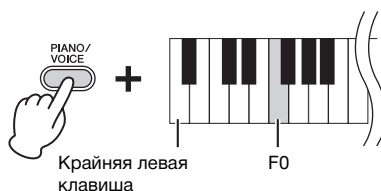

### Настройка глубины IAC:

Удерживая нажатой кнопку [PIANO/VOICE], нажмите одну из клавиш A-1 – D#0.

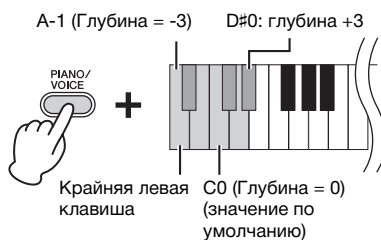

Чем выше значение, тем более четкими будут низкие и высокие частоты при пониженном уровне громкости.

**Настройка по умолчанию:**  
Вкл.

**Диапазон значений:**  
A-1 (-3) – D#0 (+3)

**Настройка по умолчанию:**  
C0 (0)

## Использование педалей

### Демпферная педаль (правая)

Если нажать эту педаль, ноты звучат дольше.  
Если отпустить педаль, звучание продленных нот мгновенно прекращается. Эта педаль выполняет также функцию полупедали, позволяющую создавать частичный эффект сустейна в зависимости от силы нажатия педали.

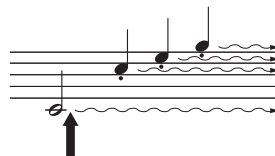

При нажатии правой педали текущая нота и все ноты, проигрываемые до отпущения педали, звучат дольше.

### Средняя педаль (состенуто)

Если в то время, когда нажата клавиша или несколько клавиш одновременно, нажать среднюю педаль, ноты будут звучать дольше (как при нажатии правой педали), но все ноты, проигрываемые после этого, продлеваются не будут. Это, например, дает возможность продлить звучание аккорда или одной низкой ноты, а следующие далее ноты играть «стаккато».

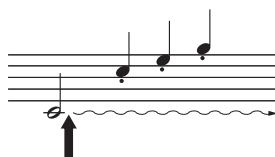

Если нажать среднюю педаль, когда нажата клавиша, нота будет звучать, пока вы не отпустите педаль

### Левая педаль (приглушение)

Если нажать эту педаль, громкость будет уменьшена, а тембр слегка изменен.  
На ноты, проигрываемые до нажатия педали, эта педаль не влияет.

#### ПРИМЕЧАНИЕ

Если правая педаль не работает, проверьте подсоединение шнура педали к основному блоку инструмента (стр. 31).

#### Функция полупедали

Эта функция позволяет варьировать длительность сустейна в зависимости от силы нажатия педали. Чем сильнее нажать педаль, тем длительнее звук. Например, если при нажатии правой педали все ноты звучат несколько нечетко и громко из-за слишком большого сустейна, можно отпустить педаль наполовину или меньше, чтобы уменьшить сустейн.

#### ПРИМЕЧАНИЕ

При нажатой средней педали (состенуто) тембры органа и струнных звучат непрерывно без затухания после отпущения клавиши.

#### ПРИМЕЧАНИЕ

При выборе тембра Jazz Орган нажатие левой педали вызывает переключение между быстрым и медленным вращением ротора (стр. 18).

## Резонанс демпфера

Резонанс демпфера имитирует звук сустейна правой педали рояля, как будто вы нажимаете правую педаль и играете на клавиатуре. Этот эффект распространяется на звук всего инструмента.

### Включение резонанса демпфера:

Удерживая нажатой кнопку [PIANO/VOICE], нажмите клавишу G#2.

### Выключение резонанса демпфера:

Удерживая нажатой кнопку [PIANO/VOICE], нажмите клавишу G2.



#### Настройка по умолчанию:

Вкл.



## Настройка звуков подтверждения операций

При изменении настройки с помощью комбинации кнопки и клавиши издается соответствующий характерный звук («Вкл.», «Выкл.», щелчок, ввод значения темпа). При желании звуки подтверждения операций можно активировать или отключить.

### Включение звуков подтверждения операций

Удерживая нажатыми кнопки [DEMO/SONG] и [PIANO/VOICE], нажмите клавишу A#-1.

### Отключение звуков подтверждения операций

Удерживая нажатыми кнопки [DEMO/SONG] и [PIANO/VOICE], нажмите клавишу A-1.

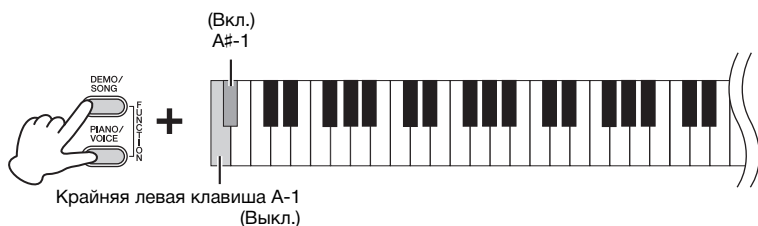

**Настройка по умолчанию:**  
Вкл.

## Изменение чувствительности клавиш к силе нажатия

Вы можете задать чувствительность клавиш к силе нажатия (установить, как будет изменяться звук в зависимости от силы нажатия на клавишу). Удерживая нажатой кнопку [PIANO/VOICE], нажмите одну из клавиш A6 – C7.

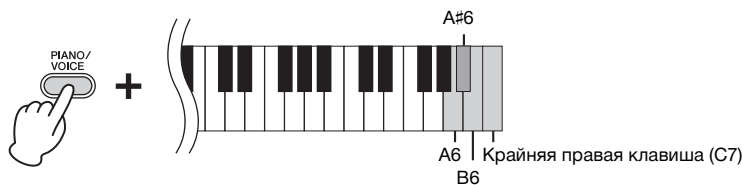

### ПРИМЕЧАНИЕ

Эта настройка отключена в некоторых тембрах, например в органных.

**Настройка по умолчанию:**  
B6 (Средняя)

Клавиша	Чувствительность к силе нажатия клавиш	Описание
A6	Fixed (фиксированная)	Уровень громкости не меняется, независимо от силы нажатия на клавиши
A#6	Soft (слабая)	При изменении силы нажатия на клавиши уровень громкости меняется незначительно
B6	Medium (средняя)	Это стандартная настройка чувствительности клавиш к силе нажатия
C7	Hard (интенсивная)	Уровень громкости меняется в очень широких пределах (от пианиссимо до фортиссимо), добавляя исполнению динамизма и выразительности. Чтобы получить громкий звук, нужно сильно нажимать на клавиши.



## Использование метронома

Метрономом удобно использовать для упражнений, поскольку он задает точный темп.

1. Для запуска метронома нажмите кнопку [METRONOME].
2. Для остановки метронома нажмите кнопку [METRONOME].

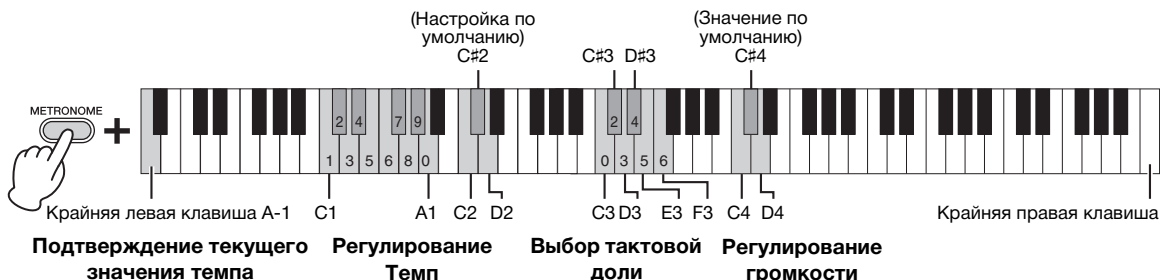

### Голосовое подтверждение текущего значения темпа (на английском языке)

Удерживая нажатой кнопку [METRONOME], нажмите клавишу A-1 (крайняя левая клавиша).

### Выбор тактовой доли

Удерживая нажатой кнопку [METRONOME], нажмите одну из клавиш C3 – F3.

### Регулировка темпа

Темп метронома можно регулировать в диапазоне от 5 до 280 тактовых долей в минуту.

#### • Увеличение или уменьшение значения на 1:

Во время работы метронома нажмите кнопку [+R] для увеличения темпа или кнопку [-L] для его уменьшения.

#### • Увеличение или уменьшение значения на 10:

Удерживая нажатой кнопку [METRONOME], нажмите клавишу C2, чтобы увеличить значение, или клавишу D2, чтобы уменьшить его.

#### • Задание трехзначного значения темпа:

Удерживая нажатой кнопку [METRONOME], нажмите по порядку соответствующие клавиши C1 – A1. Например, чтобы задать темп 95, нажмите по порядку клавиши A1 (0), G#1 (9) и E1 (5).

#### • Восстановление значения по умолчанию (120)

Удерживая нажатой кнопку [METRONOME], нажмите одновременно кнопки [+R] и [-L] или нажмите клавишу C#2.

### Настройка громкости

Удерживая нажатой кнопку [METRONOME], нажмите клавишу D4, чтобы увеличить значение, или клавишу C4, чтобы уменьшить его.

Клавиша	Тактовая доля
C3	0 (по умолчанию)
C#3	2
D3	3
D#3	4
E3	5
F3	6

#### ПРИМЕЧАНИЕ

При нажатии клавиши считается соответствующее числовое значение.

#### Диапазон значений:

1 – 20

#### Настройка по умолчанию:

15 (C#4)

## Выбор звучания различных музыкальных инструментов (тембров)

### Выбор тембра

#### Выбор тембра «CFX Grand»:

Просто нажмите кнопку [PIANO/VOICE].

#### Выбор другого тембра:

Нажав кнопку [PIANO/VOICE], выберите следующий или предыдущий тембр при помощи кнопок [+R] или [-L].

#### Выбор определенного тембра:

Удерживая нажатой кнопку [PIANO/VOICE], нажмите одну из клавиш C1 – A1. Ниже приведена таблица соответствия тембров и клавиш.

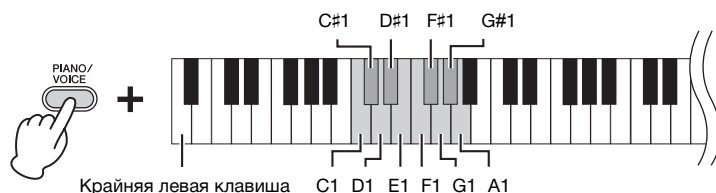

#### ПРИМЕЧАНИЕ

Чтобы понять, как звучит тот или иной тембр, прослушайте демонстрационные композиции (стр. 19).

### Список тембров

Клавиша	Название тембра	Описание тембра
C1	CFX Grand (Рояль CFX)	Звук ведущего концертного рояля CFX производства корпорации Yamaha с широким динамическим диапазоном позволяет в наибольшей степени управлять выразительностью исполнения. Подходит для любого музыкального жанра и стиля.
	Binaural CFX Grand (Рояль CFX с бинауральным сэмплингом)	Звук высококлассного концертного рояля CFX производства корпорации Yamaha, оцифрованный с помощью бинаурального сэмплинга — способа, оптимизированного для использования наушников. Прослушивание через наушники создает ощущение погружения в звук, как если бы он действительно исходил от фортепиано. Этот тембр выбирается автоматически при подключении наушников.
C#1	Bösendorfer (Бёсендорфер)	Знаменитый звук изготавливаемого в Вене концертного большого рояля Bösendorfer. Объемный звук соответствует размерам инструмента. Идеально подходит для выражения нежности и мягкости при исполнении.
D1	Pop Grand (Рояль для поп-музыки)	Яркий звук фортепиано. Хорошо подходит для создания выразительности и выделения на фоне других инструментов ансамбля.
D#1	Stage E.Piano (Сценическое эл. фортепиано)	Звук электрического фортепиано, создаваемый при ударе молоточков по металлическим пластинкам. Мягкий тон при легком нажатии клавиш и агрессивный при более сильном.
E1	DX E.Piano (Эл. фортепиано DX)	Звук электронного фортепиано, создаваемый с помощью частотной модуляции. Подходит для обычной популярной музыки.
F1	Harpsichord (Клавесин)	Инструмент для исполнения музыки барокко. Поскольку в клавесине используется щипковый способ звукоизвлечения, этот инструмент не реагирует на силу нажатия клавиш. Однако для этого стиля характерен дополнительный призыв, возникающий при отпускании клавиш.
F#1	Vibraphone (Вибрафон)	Вибрафон со сравнительно мягкими молоточками. Чем сильнее удары по клавишам, тем более металлическим становится тон.
G1	Pipe Organ (Орган)	Типичный звук органа с регистрами 8 футов, 4 фута и 2 фута. Подходит для исполнения духовной музыки периода барокко.
G#1	Jazz Organ (Джазовый орган)	Звук электрооргана типа «tonewheel» (технология «фонического колеса»). Широко используется в джазе и рок-музыке. Левая педаль переключает скорость вращения ротора.
A1	Strings (Струнные)	Стереосэмплированный большой струнный ансамбль с реалистичной реверберацией. Попробуйте соединить этот тембр с фортепиано в режиме наложения.

## Прслушивание демонстрационных композиций

Для всех тембров инструмента имеются специально подобранные демонстрационные композиции.

### 1. Чтобы начать воспроизведение, нажмите кнопку [DEMO/SONG].

Загорается индикатор [PLAY], и начинается воспроизведение демонстрационной композиции для текущего тембра.

Воспроизведение демонстрационных композиций продолжится, начиная с выбранной композиции. По завершении последней композиции начнется воспроизведение первой и так далее, пока вы не остановите этот процесс.

#### Изменение демонстрационной композиции во время воспроизведения:

Чтобы перейти к следующей или предыдущей демонстрационной композиции, нажмите кнопку [+R] или кнопку [-L].

Чтобы перейти к определенной демонстрационной композиции, удерживая нажатой кнопку [DEMO/SONG], нажмите одну из клавиш C1 – A1.

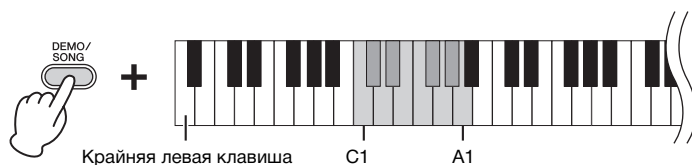

### 2. Чтобы остановить воспроизведение, нажмите кнопку [DEMO/SONG] или [PLAY].

Индикатор [PLAY] погаснет.

### Список демонстрационных композиций

Клавиша	Название тембра	Название	Композитор
C1	CFX Grand	Impromptu No.1 op.29	F. F. Chopin
	Binaural CFX Grand		
C#1	Bösendorfer	Mädchens Wunsch (6 Chants polonaise S.480 R.145)	F. Liszt / F. F. Chopin
D1	Pop Grand	Оригинал	Оригинал
D#1	Stage E.Piano	Оригинал	Оригинал
E1	DX E.Piano	Оригинал	Оригинал
F1	Harpsichord	Concerto a cembalo obbligato, 2 violini, viola e continuo No.7, BWV.1058	J. S. Bach
F#1	Vibraphone	Оригинал	Оригинал
G1	Pipe Organ	Herr Christ, der ein'ge Gottes-Sohn, BWV.601	J. S. Bach
G#1	Jazz Organ	Оригинал	Оригинал
A1	Strings	Оригинал	Оригинал

Демонстрационные композиции, исключая оригинальные, – это короткие переработанные отрывки из оригинальных произведений. Оригинальные демонстрационные композиции являются авторскими произведениями Yamaha (© Yamaha Corporation).

#### ПРИМЕЧАНИЕ

Сведения о том, как изменить темп воспроизведения, см. на стр. 17.

## Добавление к звуку вариаций (эффекта реверберации)

Данный инструмент имеет несколько типов реверберации, которые придают звуку дополнительную глубину и выразительность, создавая реалистичную акустическую среду. Подходящий тип реверберации и глубина автоматически загружаются при выборе каждого тембра и композиции. Поэтому тип реверберации выбирать необязательно, хотя при желании его можно изменить.

### Выбор типа реверберации:

Удерживая нажатой кнопку [PIANO/VOICE], нажмите одну из клавиш C2 – E2.

### Реверберация в режиме Dual (стр. 22)

Оптимальный тип реверберации для сочетания тембров назначается автоматически.

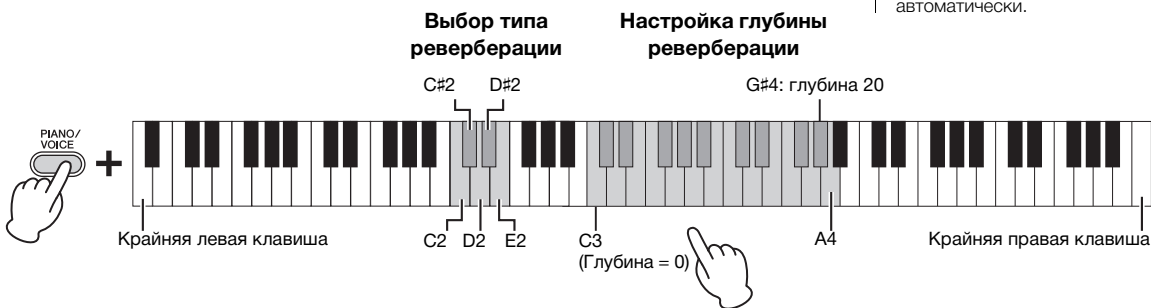

Чем правее расположена нажимаемая клавиша, тем больше будет значение глубины реверберации

### Список типов реверберации

Клавиша	Тип реверберации	Описание
C2	Recital Hall (Концертный зал среднего размера)	Имитирует чистый реверберирующий звук, характерный для игры на фортепиано в концертном зале средних размеров.
C#2	Concert Hall (Концертный зал)	Имитирует великолепный реверберирующий звук, характерный для оркестровой игры в большом концертном зале.
D2	Chamber (Камерное пространство)	Данный тип подходит для камерной музыки; он имитирует нежный звук реверберации, возникающий в большом помещении, например в зале для классической музыки.
D#2	Club (Клубное помещение)	Имитирует живой звук реверберации, характерный для исполнения в джазовом клубе.
E2	Off	Эффект не применяется.

### Настройка глубины реверберации:

Удерживая нажатой кнопку [PIANO/VOICE], нажмите одну из клавиш C3 – G#4. Чем правее расположена нажимаемая клавиша, тем больше будет значение глубины реверберации

Чтобы установить оптимальную глубину реверберации для текущего тембра, нажмите клавишу A4, удерживая нажатой кнопку [PIANO/VOICE].

### Диапазон глубины реверберации:

0 (эффект отсутствует) – 20 (максимальная глубина)

## Транспонирование высоты звука в полтонах

Вы можете повышать или понижать высоту звука всей клавиатуры в полтонах, чтобы облегчить игру в сложных тональностях или подобрать высоту звука клавиатуры, соответствующую диапазону голоса певца или других инструментов. Например, если выбрано значение «+5», то при нажатии на клавиатуре клавиши С (до) будет звучать нота F (фа). Таким образом, можно играть мелодию в тональности фа-мажор так же, как в тональности до-мажор.

### Понижение высоты звука:

Удерживая нажатыми кнопки [DEMO/SONG] и [PIANO/VOICE], нажмите клавишу между F#2 (-6) и B2 (-1).

### Повышение высоты звука:

Удерживая нажатыми кнопки [DEMO/SONG] и [PIANO/VOICE], нажмите клавишу между C#3 (+1) и F#3 (+6).

### Восстановление стандартной высоты звука:

Удерживая нажатыми кнопки [DEMO/SONG] и [PIANO/VOICE], нажмите клавишу C3.



## Тонкая настройка высоты звука

Можно настраивать высоту звука всего инструмента с интервалом около 0,2 Гц. Это позволяет подобрать высоту звука клавиатуры в точном соответствии со звуком других инструментов или музыки, воспроизводимой с компакт-диска.

### Увеличение высоты (с шагом примерно 0,2 Гц):

Удерживая одновременно нажатыми кнопки [DEMO/SONG] и [PIANO/VOICE], нажмите кнопку [+R].

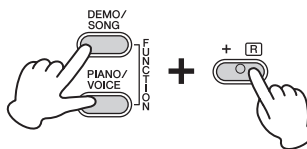

### Уменьшение высоты (с интервалом примерно 0,2 Гц)

Удерживая одновременно нажатыми кнопки [DEMO/SONG] и [PIANO/VOICE], нажмите кнопку [-L].

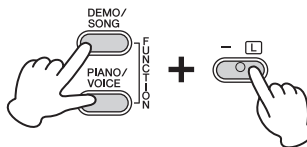

### Установка высоты звука равной 442,0 Гц:

Удерживая одновременно нажатыми кнопки [DEMO/SONG] и [PIANO/VOICE], нажмите кнопку A0.



### Восстановление высоты звука по умолчанию (440,0 Гц)

Удерживая одновременно нажатыми кнопки [DEMO/SONG] и [PIANO/VOICE], нажмите одновременно кнопки [+R] и [-L].

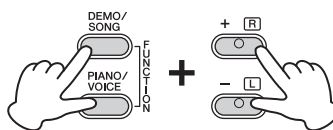

### Гц (герц)

Герц — это единица измерения частоты звука, соответствующая числу колебаний звуковой волны в секунду.

### Диапазон значений:

414,8 – 466,8 Гц

### Настройка по умолчанию:

A3=440,0 Гц

## Наложение двух тембров (режим наложения)

Вы можете накладывать два тембра и воспроизводить их одновременно, создавая богато текстурированный звук.

### 1. Включение режима наложения.

Для выбора двух тембров, удерживая нажатой кнопку [PIANO/VOICE], одновременно нажмите две клавиши между C1 и A1. Соответствие тембров клавишам описано в разделе «Список тембров» (стр. 18).

#### ПРИМЕЧАНИЕ

Оптимизатор стереофонии (стр. 13) не действует при выборе тембра C1 «CFX Grand» как одного из двух тембров.

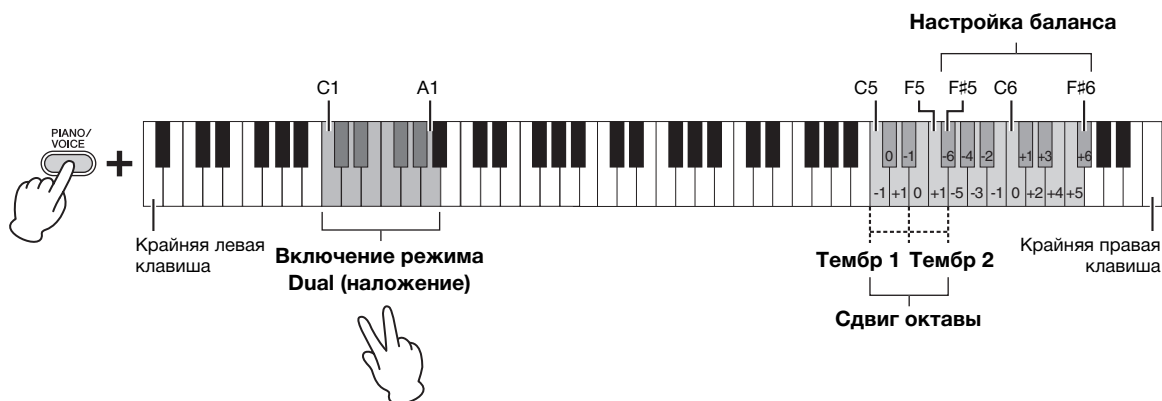

Тембр, присвоенный клавише с меньшим номером, становится тембром Voice 1, а тембр, присвоенный клавише с большим номером, — тембром Voice 2. В режиме Dual нельзя выбрать один и тот же тембр для тембров Voice 1 и Voice 2.

#### Сдвиг октавы для каждого тембра:

Удерживая нажатой кнопку [PIANO/VOICE], нажмите одну из клавиш C5 – F5.

#### Настройка баланса между двумя тембрами:

Удерживая нажатой кнопку [PIANO/VOICE], нажмите одну из клавиш F#5 – F#6. Если задано значение «0» (C6), то восстанавливаются исходные значения громкости для двух тембров. При значениях меньше «0» будет увеличиваться громкость тембра 2 по отношению к тембру 1, а при значениях больше «0» увеличивается громкость тембра 1 по сравнению с тембром 2.

#### ПРИМЕЧАНИЕ

Режимы Dual (наложение) и Duo (игра вдвоем) (стр. 23) нельзя использовать одновременно.

#### Диапазон значений:

-1 – 0 – +1

#### Диапазон значений:

-6 – 0 – +6

### 2. Для выхода из режима Dual (наложение) нажмите кнопку [PIANO/VOICE].

## Режим Duo (игра вдвоем)

Эта функция позволяет двум исполнителям играть на одном инструменте, один – с левой, второй – с правой стороны, в одном и том же диапазоне октав.

### 1. Удерживая нажатой кнопку [PIANO/VOICE], нажмите одновременно клавиши [+R] и [-L], чтобы перейти в режим Duo.

Клавиатура делится на две части, при этом клавиша E3 служит в качестве Split Point (точки разделения).

#### ПРИМЕЧАНИЕ

- Левому и правому исполнителям при этом нельзя назначить разные тембры
- Вместо E3 можно установить другую точку разделения клавиатуры

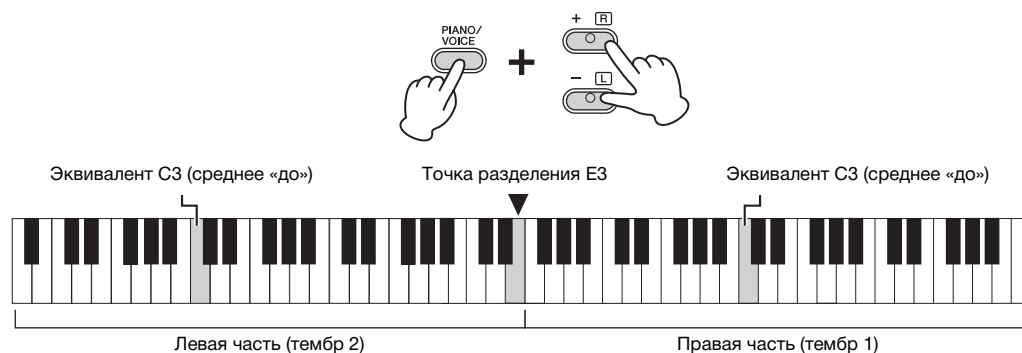

### 2. Один из исполнителей играет на левой части клавиатуры, другой – на правой.

#### Сдвиг октавы для каждой части:

Как в режиме наложения (стр. 22).

В режиме игры вдвоем левой части назначается тембр 2, а правой части – тембр 1.

#### Настройка баланса громкости между двумя разделами клавиатуры:

Как в режиме наложения (стр. 22).

Значения меньше «0» увеличивают громкость тембра левой части (тембра 2), а значения больше «0» увеличивают громкость тембра правой части по отношению к другому тембру.

#### Функции педали в режиме Duo

**Правая педаль:** Применяет сустейн к правой части.

**Средняя педаль:** Применяет сустейн к обоим частям.

**Левая педаль (приглушение):** Применяет сустейн к левой части.

#### Диапазон значений:

-2 – 0 – +2

#### Диапазон значений:

-6 – 0 – +6

#### ПРИМЕЧАНИЕ

При игре на левой части клавиатуры звуки воспроизводятся в левом динамике, а при игре на правой части клавиатуры – в правом динамике соответственно.

### 3. Чтобы выйти из режима Duo, удерживайте нажатой кнопку [PIANO/VOICE] и нажмите одновременно клавиши [+R] и [-L].

#### ПРИМЕЧАНИЕ

Если клавиатура работает в режиме наложения, то включение режима Duo приведет к выходу из режима наложения, и для всего диапазона клавиатуры будет применяться тембр 1.

# Воспроизведение композиций и упражнения

## Прослушивание 50 встроенных композиций

Помимо демонстрационных композиций инструмент позволяет прослушивать встроенные композиции.

1. **Найдите номер композиции, которую нужно воспроизвести, в прилагаемом сборнике «50 Classical Music Masterpieces».**
2. **Чтобы начать воспроизведение, удерживая нажатой кнопку [DEMO/SONG], нажмите одну из клавиш C2 – C#6.**  
Номер каждой встроенной композиции для фортепиано присвоен одной из клавиш C2 – C#6.

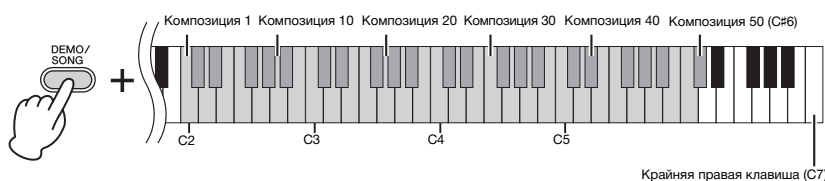

Загорятся лампы [+R] и [-L], затем замигает лампа [PLAY] с текущим заданным темпом, и воспроизведение встроенных композиций продолжится в заданной последовательности, начиная с выбранной композиции. По завершении последней встроенной композиции начинается воспроизведение первой и так далее, пока вы не остановите этот процесс.

### Изменение встроенной композиции во время воспроизведения:

Нажмите [+R] или [-L] для изменения следующей или предыдущей встроенной композиции или выберите нужную композицию, удерживая нажатой кнопку [DEMO/SONG] и нажимая нужную клавишу.

### Изменение темпа во время воспроизведения:

Для запуска метронома нажмите кнопку [METRONOME]. Затем нажатием кнопок [+R] или [-L] можно увеличивать или уменьшать темп с шагом 1. Другие инструкции идентичны инструкциям в разделе «Темп метронома» (стр. 17).

### Воспроизведение композиции с начала в нужном темпе:

Во время воспроизведения одновременно нажмите кнопки [+R] и [-L], чтобы вернуться к началу композиции и продолжить воспроизведение в темпе, указанном последним.

3. **Чтобы остановить воспроизведение, нажмите кнопку [DEMO/SONG] или [PLAY].**  
Лампы [PLAY], [+R] и [-L] погаснут.

### ПРИМЕЧАНИЕ

Одновременно с воспроизведением встроенной вы можете играть на клавиатуре. Во время исполнения также можно менять тембр.

### ПРИМЕЧАНИЕ

Встроенные, демонстрационные и другие композиции (не более 10), полученные через компьютер, можно воспроизводить последовательно в каждой категории.

### ПРИМЕЧАНИЕ

Вы можете импортировать дополнительные композиции, загрузив файлы SMF с компьютера. Дополнительные сведения см. в руководстве «Computer-related Operations» (Операции с использованием компьютера) на веб-сайте.



## Репетиция партии одной руки

Все композиции, кроме демонстрационных (стр. 19), позволяют включать и выключать партии левой и правой руки по отдельности. Например, выключив [+R], можно разучивать партию правой руки во время воспроизведения партии левой руки, и наоборот.

1. Выберите встроенную композицию (стр. 24) или пользовательскую композицию (стр. 26).
2. Удерживая нажатой кнопку [PLAY], нажмите кнопку [+R] или кнопку [-L] для включения или выключения партии.

Для попеременного включения и выключения воспроизведения нажимайте одну и ту же кнопку повторно, удерживая нажатой кнопку [PLAY]. При включении той или иной партии световой индикатор соответствующей кнопки горит.

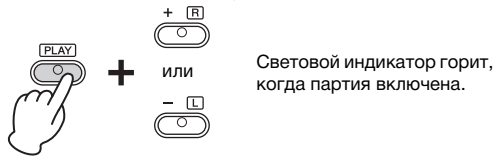

### ПРИМЕЧАНИЕ

При выборе другой композиции состояние включения или выключения партий отменяется.

### ПРИМЕЧАНИЕ

Некоторые встроенные композиции предназначены для игры вдвоем. Партия правой руки — для первого исполнителя, партия левой руки — для второго исполнителя.

3. Разучите партию, которая отключена.

#### Изменение темпа:

При желании можно изменить темп, чтобы сделать упражнения удобнее. Подробные сведения см. на стр. 17.

4. Чтобы остановить воспроизведение, нажмите кнопку [PLAY].

## Воспроизведение с начала такта, в котором есть тишина или пауза

Функция Quick Play (быстрое воспроизведение) позволяет указать, следует ли начинать воспроизведение немедленно с первой ноты либо воспроизводить тишину или паузы, существующие перед первой нотой.

### Включение функции Quick Play:

Удерживайте нажатой кнопку [DEMO/SONG] и нажмите клавишу A#-1, чтобы активировать немедленное воспроизведение с первой ноты или первого нажатия педали.



### Выключение функции Quick Play:

Удерживайте нажатой кнопку [DEMO/SONG] и нажмите крайнюю левую клавишу (A-1), чтобы начинать воспроизведение с начала первого такта (включая паузу или пустую ноту).



### Настройка по умолчанию:

On

# Запись собственного исполнения

Данный инструмент позволяет записать собственное исполнение на клавиатуре в качестве пользовательской композиции. Вы можете записать по отдельности до двух партий (левой и правой руки).

## Запись собственного исполнения

### 1. Выберите тембр и другие параметры для записи, такие как тактовая доля.

Подробные сведения о выборе тембра см. на стр. 18. При необходимости задайте на этом шаге другие параметры, например тактовую долю и эффекты.

### 2. Удерживая нажатой кнопку [REC], нажмите кнопку [+R] или кнопку [-L], чтобы включить режим Record Ready (готовность к записи) для записываемой партии.

Если вы не планируете записывать партии правой и левой руки по отдельности, запишите исполнение целиком в любую партию.

#### Запись партии правой руки ([+R])

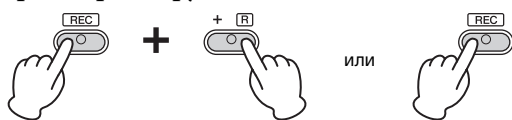

#### Запись партии левой руки ([-L])

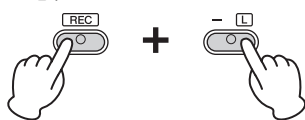

Через некоторое время индикатор [REC] и индикатор выбранной партии начнут мигать в текущем темпе.

#### Выход из режима Record Ready (готовность к записи):

Просто нажмите кнопку [REC].

#### Если данные уже были записаны в другую партию:

Данные в этой партии будут воспроизведены во время записи.

### 3. Чтобы начать запись, начните играть на клавиатуре или нажмите кнопку [PLAY].

Индикатор [REC] будет гореть непрерывно, а индикатор записи партии – мигать в текущем темпе.

### 4. Чтобы остановить запись, нажмите кнопку [REC] или [PLAY].

Лампы [REC], [PLAY], [+R] и [-L] начнут мигать, показывая, что выполняется сохранение записанных данных. По завершении операции сохранения индикаторы погаснут.

### 5. При желании запишите другую партию, повторив шаги 1 – 4.

### 6. Чтобы прослушать записанную композицию, нажмите кнопку [PLAY].

Чтобы остановить воспроизведение, снова нажмите кнопку [PLAY].



#### Аудиофайлы

Функция записи в данном инструменте записывает ваше исполнение в файл формата MIDI. Обратите внимание, что аудиозапись исполнения не поддерживается.

#### Емкость записи

Этот инструмент позволяет записать до 100 Кб (примерно 11000 нот).

#### ПРИМЕЧАНИЕ

Во время записи можно использовать метроном, при этом звук метронома записан не будет.

#### УВЕДОМЛЕНИЕ

Если партия содержит данные, загорится индикатор партии. Учтите, что при операции записи записанные ранее данные будут заменены новыми.

#### ПРИМЕЧАНИЕ

Если клавиатура переключена в режим игры вдвоем (стр. 23), данные будут записываться отдельно в каждую партию. Выполнить запись только одной партии нельзя.

#### УВЕДОМЛЕНИЕ

Никогда не отключайте питание во время сохранения записанных данных (пока мигают лампы). Иначе все записанные данные будут потеряны.

#### ПРИМЕЧАНИЕ

Записанные данные композиции можно сохранить на компьютере в виде стандартного файла MIDI (SMF). Дополнительные сведения см. в руководстве «Computer-related Operations» (Операции с использованием компьютера) на веб-сайте.

## Изменение первоначальных настроек записанной композиции

По завершении операции записи можно изменить следующие параметры композиции:

- Для отдельных партий: тембр, баланс громкости (наложение/режим Duo), глубина реверберации, резонанс демпфера
- Для композиции в целом: темп, тип реверберации

**1. Проведите настройку указанных выше параметров.**

**2. Чтобы включить режим Record Ready (готовность к записи), удерживая нажатой кнопку [REC], нажмите кнопку нужной партии.**

Через некоторое время индикатор [REC] и индикатор выбранной партии начнут мигать в текущем темпе.

В этом состоянии не нажимайте снова кнопку [PLAY] или другую клавишу. Иначе первоначально записанные исполнительские данные будут удалены.

**3. Для выхода из режима Record Ready (готовность к записи), удерживая нажатой кнопку [REC], нажмите кнопку [PLAY].**

Лампы [REC], [PLAY], [+R] и [-L] начнут мигать. По завершении операции сохранения индикаторы погаснут.

Проверьте настройку, воспроизведя композицию.

## Удаление записанных данных

### Удаление композиции целиком:

**1. Удерживая нажатой кнопку [REC], нажмите кнопку [DEMO/SONG].**

Лампы [+R] и [-L] начнут мигать.

Для выхода из этого состояния нажмите кнопку [-L].

**2. Чтобы удалить всю композицию, нажмите кнопку [+R].**

Лампы [REC], [PLAY], [+R] и [-L] начнут мигать.

По завершении операции все индикаторы погаснут.

### Удаление определенной партии:

**1. Удерживая нажатой кнопку [REC], нажмите кнопку [+R] или кнопку [-L] (в зависимости от партии, которую вы хотите удалить), чтобы включить режим Record Ready (готовность к записи).**

Лампа [REC] и лампы выбранной партии ([+R] или [-L]) начнут мигать.

**2. Чтобы начать запись, не играя на клавиатуре, нажмите кнопку [PLAY].**

Лампы [+R] или [-L] для выбранной партии начнут мигать.

**3. Чтобы остановить запись, нажмите кнопку [REC] или кнопку [PLAY].**

Будут удалены все данные, записанные для выбранной партии, и индикатор погаснет.

# Резервное копирование данных и инициализация настроек

## Сохранение данных при выключении питания

Перечисленные ниже настройки и данные сохраняются даже при выключении питания.

- Громкость метронома
- Доля метронома
- Чувствительность к силе нажатия клавиш
- Подстройка
- Глубина Intelligent Acoustic Control
- Включение/выключение Intelligent Acoustic Control
- Binaural Sampling/Stereophonic Optimizer вкл./выкл.
- Звуки подтверждения операций вкл./выкл.
- Активация/деактивация автоматического отключения питания
- Данные пользовательских композиций
- Данные композиций (файлы SMF), загруженные с компьютера

## Сохранение данных пользовательской композиции на компьютере

Среди перечисленных выше данных только данные пользовательских композиций (USERSONG00.MID) можно передать на компьютер и сохранить в виде файла SMF. Дополнительные сведения см. в руководстве «Computer-related Operations» (Операции с использованием компьютера) на веб-сайте.

### УВЕДОМЛЕНИЕ

Сохраненные данные могут быть потеряны из-за неисправности или неправильной работы инструмента. Сохраняйте важные данные на внешнем устройстве, например компьютере.

## Передача файлов SMF между компьютером и данным инструментом

С помощью программы Musicsoft Downloader (доступной для бесплатной загрузки на веб-сайте Yamaha) можно передать с компьютера во внутреннюю память инструмента и наоборот до 10 файлов SMF. Дополнительные сведения см. в руководстве «Computer-related Operations» (Операции с использованием компьютера) на веб-сайте.

### ПРИМЕЧАНИЕ

Некоторые файлы MIDI в формате SMF 0 или 1 могут содержать данные, не поддерживаемые вашим цифровым пианино. В таком случае файлы могут воспроизводиться не так, как было первоначально задумано.

### Типы файлов, используемые для обмена с компьютером

Файлы с расширением .mid (формат SMF 0 или 1)

## Инициализация настроек

При этой операции для всех данных (кроме композиций) восстанавливаются заводские настройки по умолчанию.

Для выполнения инициализации одновременно нажмите клавишу C7 (крайнюю правую) и включите питание.



### УВЕДОМЛЕНИЕ

Запрещается отключать питание во время выполнения операции инициализации (то есть пока мигают индикаторы [REC], [PLAY], [+R] и [-L]).

### ПРИМЕЧАНИЕ

Если инструмент по каким-либо причинам не работает или работает неправильно, выключите питание и выполните процедуру инициализации.

## Устранение неполадок

Неполадка	Возможные причины и способы устранения
Неожиданно выключается питание.	Это нормальное явление; возможно, активирована функция автоматического отключения питания (стр. 12). При желании функцию автоматического отключения питания можно выключить.
Инструмент не включается.	Разъемы подсоединены неправильно. Убедитесь, что штекер питания постоянного тока надежно вставлен в разъем DC IN на инструменте, а кабель переменного тока – подключен к розетке (стр. 12).
При включении и отключении питания слышны щелчки или треск.	Так всегда происходит при включении и отключении электропитания.
Из динамиков или наушников слышен шум.	Шум может быть следствием помех, вызванных использованием мобильного телефона в непосредственной близости от инструмента. Отключите мобильный телефон или перенесите его подальше от инструмента.
Из динамиков или наушников слышен шум при использовании инструмента вместе с приложением на iPhone/iPad.	Если инструмент используется вместе с iPhone или iPad, рекомендуется установить на iPhone или iPad «Авиарежим», чтобы избежать помех, создаваемых мобильной связью. Если при использовании подключения по Bluetooth активировать «Авиарежим», соединение по Bluetooth разрывается, но его можно восстановить, повторно установив подключение.
Общий уровень громкости слишком низок, или звук отсутствует вообще.	Выбрана слишком низкая общая громкость. Установите нужную громкость при помощи регулятора [MASTER VOLUME] (стр. 12).
	Убедитесь, что к разъему [PHONES] не подключены наушники или переходник (стр. 13).
	Убедитесь, что включена функция Local Control (локальное управление). Подробные сведения см. в справочнике по MIDI-интерфейсу «MIDI Reference».
Педали не работают.	Возможно, педальный шнур плохо подсоединен к разъему [TO PEDAL]. Убедитесь, что педальный шнур полностью воткнут, так что металлическая часть вилки кабеля не видна (стр. 31).
Правая педаль работает неправильно.	Правая педаль была нажата при включении питания. Это не является признаком неисправности. Отпустите педаль и нажмите ее еще раз для восстановления работы.

# Подставка под инструмент

## ⚠ ВНИМАНИЕ!

- Осуществляйте сборку инструмента на твердой и ровной поверхности в просторном месте.
- Не перепутайте компоненты и следите за тем, чтобы они были установлены в правильном положении. Выполняйте сборку согласно следующей инструкции.
- Для сборки требуется не менее двух человек.
- Используйте только крепежные винты указанного размера, входящие в комплект поставки. Не используйте другие винты. Применение неподходящих по размеру винтов может привести к повреждению или неисправности инструмента.
- По завершении сборки каждой части затяните все винты.
- Разборка производится в обратном порядке.

Подготовьте крестовую (+) отвертку соответствующего размера.

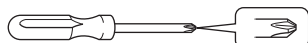

Выньте из пакета комплектующие и убедитесь, что все они в наличии.

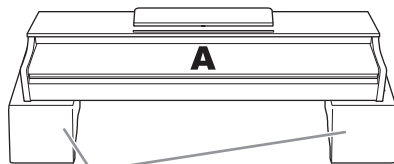

Пеностироловые подставки  
Извлеките пеностироловые подставки из упаковки, поместите их на ровную поверхность и установите на них деталь А. Располагайте пеностироловые подставки таким образом, чтобы они не скрывали разъемы с нижней стороны компонента А.

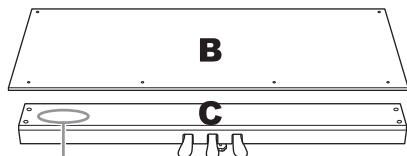

Входящий в комплект педальный кабель прикреплен внутри

Держатель для кабеля

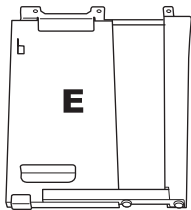
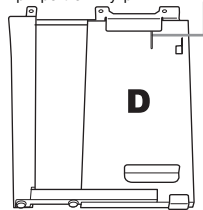

Длинные шурупы 6 x 20 мм, 4 шт.

Кабель питания, 1 шт.

Тонкие винты 4 x 12 мм, 2 шт.



Саморезы 4 x 20 мм, 4 шт.

Блок питания, 1 шт.  
Кабель питания и блок питания могут не входить в комплект поставки или отличаться от изображенных на рисунке (в зависимости от страны). Уточните подробности у местного торгового представителя Yamaha.

Короткие винты 6 x 16 мм, 6 шт.

Тонкие винты 4 x 10 мм, 2 шт.



Крючок для наушников, 1 шт.

1. Прикрепите С к D и E, затянув винты вручную.

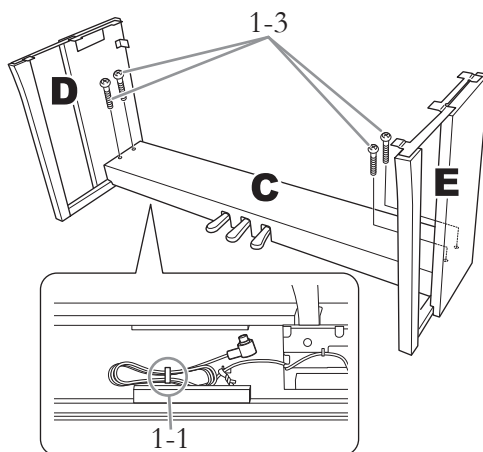

- 1-1 Развяжите и выпрямите входящий в комплект кабель для подключения педалей.

- 1-2 Совместите D и E с каждой стороной C.

- 1-3 Присоедините D и E к C, вручную затянув длинные винты (6 x 20 мм).

2. Присоедините компонент В.

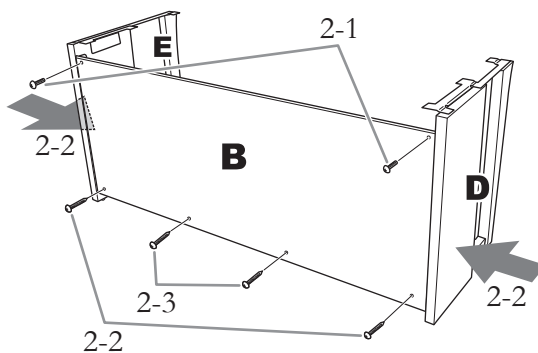

- 2-1 Совместите отверстия под винты на верхней стороне В с отверстиями квадратных скоб на D и E, затем прикрепите верхние углы В к D и E, от руки затянув два тонких винта (4 x 12 мм).

- 2-2 Нажимая на нижнюю часть D и E с внешней стороны, прикрепите нижние края В двумя саморезами (4 x 20 мм).

2-3 Завинтите два самореза (4 × 20 мм) в два других отверстия, чтобы закрепить В.

2-4 Крепко затяните винты в верхней части В, установленные в шаге 2-1.

### 3. Закрепите деталь С.

Хорошо затяните винты на компоненте С, которые были установлены в шаге 1-3.

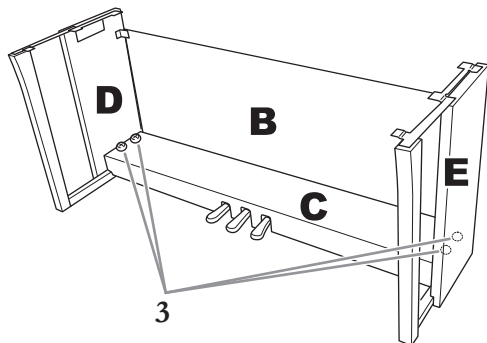

### 4. Установите компонент А.

При установке держите руки на расстоянии не менее 15 см от краев.

Совместите отверстия для винтов.

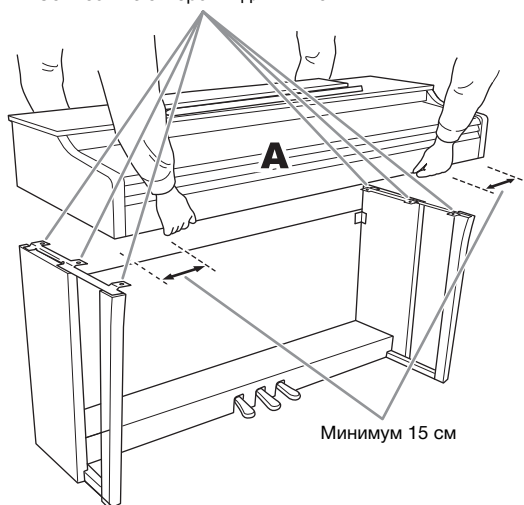

#### ⚠ ВНИМАНИЕ!

- Будьте особенно осторожны, чтобы не уронить основной блок и не прищемить им пальцы.
- Держите основную часть только так, как указано выше.

### 5. Закрепите компонент А.

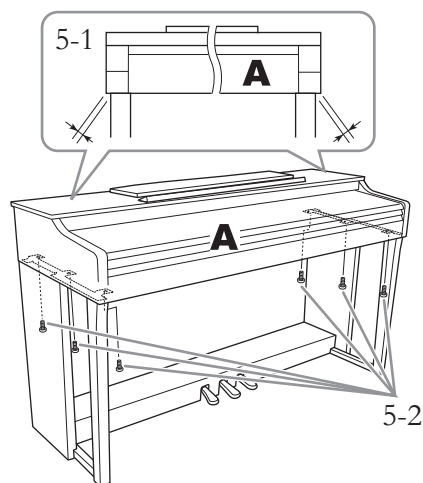

5-1 Отрегулируйте положение А так, чтобы левая и правая стороны А выступали за D и E одинаково при виде спереди.

5-2 Закрепите А, затянув короткие винты (6 × 16 мм) спереди.

### 6. Подсоедините шнур педалей и блок питания.

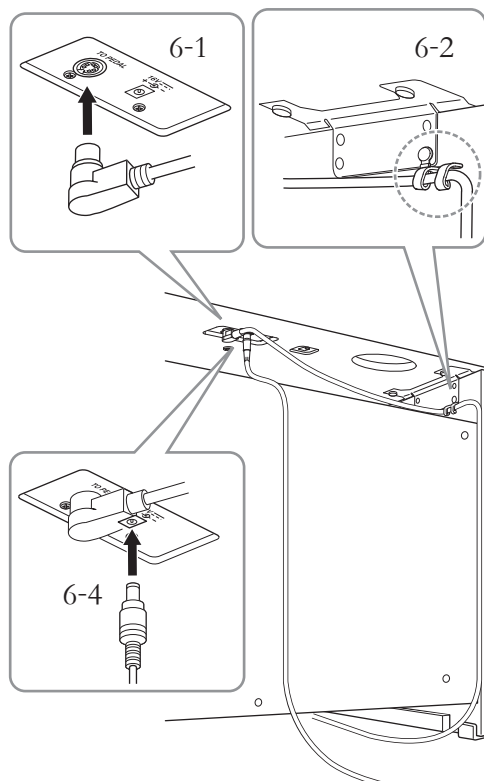

### 6-1 Вставьте вилку шнура педалей сзади в специальный разъем.

Подсоединяя шнур педалей, вставьте вилку так, чтобы ее металлическая часть скрылась из виду.

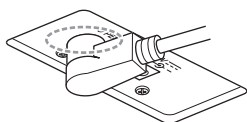

### 6-2 Аккуратно обмотайте держатель кабеля вокруг шнура педали.

Держатель кабеля подсоединен к D.

### 6-3 Подсоедините один конец кабеля питания к блоку питания.

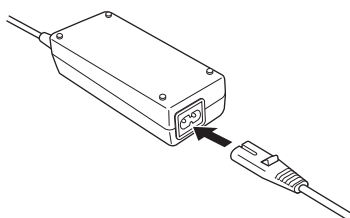

### 6-4 Вставьте штекер постоянного тока блока питания в разъем DC IN.

## 7. Настройте регулятор высоты.

Поворачивайте регулятор высоты до тех пор, пока он не придет в тесный контакт с поверхностью пола.

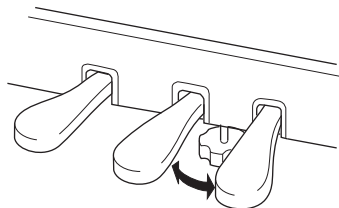

## 8. Прикрепите крючок для наушников.

Для закрепления крючка, как показано на рисунке, воспользуйтесь двумя тонкими винтами (4 × 10 мм).

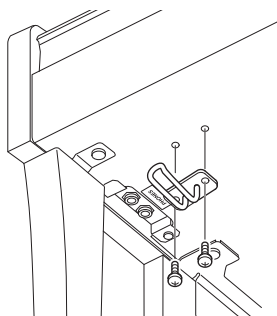

После сборки проверьте следующее:

- Не осталось ли «лишних» деталей?  
→ Проверьте сборку и исправьте ошибки.
- Не мешает ли инструмент открывать двери и перемещать предметы?  
→ Поставьте инструмент в удобное место.
- Не дребезжит ли инструмент, когда вы его трясете?  
→ Затяните все винты.
- Не смещается ли блок педалей и не слышно ли дребезжания при нажатии на педали?  
→ Установите регулятор высоты так, чтобы инструмент твердо стоял на полу.
- Надежно ли вставлены штекеры кабеля блока педалей и кабеля питания в разъемы на задней панели?  
→ Проверьте соединения.

### **ВНИМАНИЕ!**

При перемещении инструмента обязательно беритесь за нижнюю часть основного блока. Не беритесь за крышку клавиатуры или ее верхнюю часть. Неправильная переноска может привести к повреждению инструмента или к травме.



### Транспортировка

При переездах инструмент можно перевозить вместе с другими вещами. Инструмент можно перевозить в собранном виде или разобрать до состояния, в котором он был при первой распаковке. Клавиатуру следует перевозить в горизонтальном положении. Не наклоняйте ее и не ставьте набок. Не подвергайте инструмент воздействию чрезмерной вибрации или сильных ударов. При транспортировке собранного цифрового фортепиано убедитесь, что все винты туго затянуты и не были ослаблены при перемещении инструмента.

### **ВНИМАНИЕ!**

Если при игре на клавишах основной блок инструмента скрипит или покачивается, посмотрите схему сборки и затяните все винты.



# Технические характеристики

Устройство			CLP-625	
Название изделия			Цифровое фортепиано	
Размеры/вес	Ширина [для моделей с полированной поверхностью]		1350 мм [1353 мм]	
	Высота [Для моделей с полированной поверхностью]	Без пюпитра	831 мм [832 мм]	
		С пюпитром	1003 мм [1004 мм]	
	Глубина [Для моделей с полированной поверхностью]		414 мм [415 мм]	
Вес [для моделей с полированной поверхностью]		43,0 кг [45,0 кг]		
Интерфейс управления	Клавиатура	Количество клавиш	88	
		Тип	Клавиатура GH3X (Graded Hammer 3X) с поверхностью клавиш из искусственных черного дерева и слоновой кости; механизм возврата	
		Реакция на силу нажатия	Интенсивная/средняя/мягкая/фиксированная	
	Педаль	Количество педалей	3	
		Функция полупедали	Есть (демпферная)	
		Функции	Правая педаль, средняя педаль, левая педаль	
Язык панели		Английский		
Корпус	Стиль крышки клавиатуры		Выдвигающаяся	
	Пюпитр		Есть	
	Фиксаторы для нот		Есть	
Тембры	Генерация тона	Звук фортепиано	Yamaha CFX Bösendorfer Imperial	
		Binaural Sampling (бинауральное сэмплирование)	Есть	
	Эффект фортепиано	Сэмплы Key-Off	Есть	
		Резонанс струн	Есть	
		Резонанс демпфера	Есть	
	Полифония		256	
Встроенные		Количество тембров	10	
Эффекты	Типы	Реверберация	4 типов	
		Технология интеллектуального контроля акустики (IAC)	Есть	
		Stereophonic Optimizer (Оптимизатор стереофонии)	Есть	
	Функции	Наложение	Есть	
		Режим Duo (игра вдвоем)	Есть	
Запись/воспроизведение (только данные в формате MIDI; аудиоданные не поддерживаются.)	Встроенные композиции		Количество встроенных композиций	50 встроенных композиций для фортепиано, 10 композиций для демонстрации тембров
	Запись	Количество композиций	1	
		Количество дорожек	2	
		Объем данных	100 Кб на композицию (прибл. 11 000 нот)	
	Совместимый формат данных		Запись	SMF (формат 0)
		Воспроизведение	SMF (формат 0 & 1)	
Функции	Общее управление		Метроном	Есть
			Темп	5 – 280
			Транспонирование	-6 – 0 – +6
			Подстройка	414,8 – 440,0 – 466,8 Гц
Память и подключение	Память	Внутренняя память	Общий максимальный объем прибл. 900 Кб (Пользовательские композиции: одна композиция около 100 Кб, загрузка данных композиции с компьютера до 10 композиций)	
	Подключение	Наушники	Стандартный стереофонический разъем, 2 шт.	
		USB TO HOST, разъем	Есть	
Звуковая система	Усилители		20 Вт, 2 шт.	
	Динамики		10 см, 2 шт.	
	Акустический оптимизатор		Есть	
Источник питания	Блок питания		PA-300C или аналогичный производства Yamaha	
	Потребляемая мощность		12 Вт при использовании блока питания PA-300C	
	Автоматическое отключение питания		Есть (примерно 30 минут)	
Принадлежности в комплекте			Руководство пользователя, сборник «50 Classical Music Masterpieces», Quick Operation Guide (Краткое руководство по эксплуатации), скамейка (может входить или не входить в комплектацию в зависимости от рынка), Online Member Product Registration (карта для онлайн-регистрации изделия), блок питания PA-300C или аналогичный, кабель питания (может входить или не входить в комплектацию в зависимости от рынка).	
Принадлежности, продаваемые отдельно (в некоторых регионах могут быть недоступны).			Наушники HPH-150/100/50, блок питания PA-300C или аналогичный, беспроводной MIDI-адаптер UD-BT01	

\* В этом руководстве представлены последние технические характеристики по состоянию на дату публикации. Последнюю версию руководства можно загрузить на веб-сайте корпорации Yamaha. Так как технические характеристики, оборудование и продаваемые отдельно компоненты могут различаться в разных странах, обратитесь за информацией к местному дилеру Yamaha.

# Предметный указатель

## Цифры

50 встроенных композиций ..... 24

## В

Binaural Sampling (бинауральное сэмплирование)..... 13

## С

Computer-related Operations (Операции, связанные с компьютером)..... 9

## D

Digital Piano Controller..... 9

Dual, режим ..... 22

## I

iPhone/iPad Connection Manual (Руководство по подключению iPhone/iPad)..... 9

## M

MIDI Basics (Основы MIDI) ..... 9

MIDI Reference (Справочник по MIDI-интерфейсу)..... 9

## Q

Quick Operation Guide (Краткое руководство по эксплуатации) ..... 9

Quick Play (быстрое воспроизведение) ..... 25

## S

Stereophonic Optimizer (Оптимизатор стереофонии)..... 13

## U

USB TO HOST ..... 10

## A

Автоматическое отключение питания ..... 12

## Б

Блок питания ..... 9

## В

Воспроизведение..... 19, 24, 26

Встроенные композиции ..... 24

Высота звука..... 21

## Г

Глубина реверберации..... 20

Громкость ..... 11, 12, 17

Гц (герц) ..... 21

## Д

Демонстрационные композиции..... 19

## З

Запись ..... 26

Звуки подтверждения операций..... 16

## И

Индикатор питания..... 12

Инициализация ..... 28

Интерактивные справочники (в формате PDF) ..... 9

## К

Крышка клавиатуры ..... 11

## Л

Левая педаль (приглушение) ..... 15

## M

Метроном ..... 17

## Н

Наушники..... 13

## О

Октава ..... 22

## П

Панель управления и разъемы..... 10

Партия левой руки ..... 25

Партия правой руки ..... 25

Педали ..... 15

Питание..... 12

Подстройка ..... 21

Полупедаль..... 15

Пользовательская композиция..... 26

Правая педаль..... 15

Принадлежности ..... 9

Пюпитр ..... 11

## Р

Реверберация..... 20

Режим Duo (игра вдвоем)..... 23

Резервное копирование данных ..... 28

Резонанс демпфера..... 15

Руководства..... 9

## С

Список демонстрационных композиций..... 19

Список тембров ..... 18

Список типов реверберации..... 20

Средняя педаль (состенуто)..... 15

## T

Тактовая доля ..... 17

Тембр ..... 18

Темп ..... 17

Технология интеллектуального контроля акустики (IAC) .... 14

Тип реверберации ..... 20

Транспонирование..... 21

## У

Удаление ..... 27

Упражнение ..... 25

## Ф

Файлы SMF..... 28

## Ч

Чувствительность к силе нажатия клавиш ..... 16

Подробные сведения об инструменте можно получить у местного представителя корпорации Yamaha или уполномоченного дистрибьютора, указанного в следующем списке.

## NORTH AMERICA

### CANADA

**Yamaha Canada Music Ltd.**  
135 Milner Avenue, Toronto, Ontario M1S 3R1,  
Canada  
Tel: +1-416-298-1311

### U.S.A.

**Yamaha Corporation of America**  
6600 Orangethorpe Avenue, Buena Park, CA 90620,  
U.S.A.  
Tel: +1-714-522-9011

## CENTRAL & SOUTH AMERICA

### MEXICO

**Yamaha de México, S.A. de C.V.**  
Av. Insurgentes Sur 1647 Piso 9, Col. San José  
Insurgentes, Delegación Benito Juárez, México,  
D.F., C.P. 03900  
Tel: +52-55-5804-0600

### BRAZIL

**Yamaha Musical do Brasil Ltda.**  
Rua Fidêncio Ramos, 302 - Cj 52 e 54 - Torre B -  
Vila Olímpia - CEP 04551-010 - São Paulo/SP,  
Brazil  
Tel: +55-11-3704-1377

### ARGENTINA

**Yamaha Music Latin America, S.A.,  
Sucursal Argentina**  
Olga Cossettini 1553, Piso 4 Norte,  
Madero Este-C1107CEK,  
Buenos Aires, Argentina  
Tel: +54-11-4119-7000

### PANAMA AND OTHER LATIN

### AMERICAN COUNTRIES/ CARIBBEAN COUNTRIES

**Yamaha Music Latin America, S.A.**  
Edif. Torre Banco General, F7, Urb. Marbella,  
Calle 47 y Aquilino de la Guardia, Panama,  
P.O.Box 0823-05863, Panama, Rep. de Panama  
Tel: +507-269-5311

## EUROPE

### THE UNITED KINGDOM/IRELAND

**Yamaha Music Europe GmbH (UK)**  
Sherbourne Drive, Tilbrook, Milton Keynes,  
MK7 8BL, U.K.  
Tel: +44-1908-366700

### GERMANY

**Yamaha Music Europe GmbH**  
Siemensstrasse 22-34, 25462 Rellingen, Germany  
Tel: +49-4101-303-0

### SWITZERLAND/LIECHTENSTEIN

**Yamaha Music Europe GmbH, Branch  
Switzerland in Thalwil**  
Seestrasse 18a, 8800 Thalwil, Switzerland  
Tel: +41-44-3878080

### AUSTRIA

**Yamaha Music Europe GmbH, Branch Austria**  
Schleiergasse 20, 1100 Wien, Austria  
Tel: +43-1-60203900

### CZECH REPUBLIC/HUNGARY/ ROMANIA/SLOVAKIA/SLOVENIA

**Yamaha Music Europe GmbH, Branch Austria**  
Schleiergasse 20, 1100 Wien, Austria  
Tel: +43-1-60203900

### POLAND/LITHUANIA/LATVIA/ ESTONIA

**Yamaha Music Europe GmbH**  
Sp.z o.o. Oddział w Polsce  
ul. Wielicka 52, 02-657 Warszawa, Poland  
Tel: +48-22-880-08-88

### BULGARIA

**Dinacord Bulgaria LTD.**  
Bul. Iskarsko Schose 7 Targowski Zentar Ewropa  
1528 Sofia, Bulgaria  
Tel: +359-2-978-20-25

### MALTA

**Olimpus Music Ltd.**  
Valletta Road, Mosta MST9010, Malta  
Tel: +356-2133-2093

### NETHERLANDS/BELGIUM/ LUXEMBOURG

**Yamaha Music Europe, Branch Benelux**  
Clarissenhof 5b, 4133 AB Vianen, The Netherlands  
Tel: +31-347-358040

### FRANCE

**Yamaha Music Europe**  
7 rue Ambroise Croizat, Zone d'activités de Pariest,  
77183 Croissy-Beaubourg, France  
Tel: +33-1-6461-4000

### ITALY

**Yamaha Music Europe GmbH, Branch Italy**  
Via Tinelli N.67/69 20855 Gerno di Lesmo (MB),  
Italy  
Tel: +39-039-9065-1

### SPAIN/PORTUGAL

**Yamaha Music Europe GmbH Ibérica, Sucursal  
en España**  
Ctra. de la Coruna km. 17,200, 28231  
Las Rozas de Madrid, Spain  
Tel: +34-91-639-88-88

### GREECE

**Philippos Nakas S.A. The Music House**  
19th klm. Leof. Lavriou 190 02 Peania - Attiki,  
Greece  
Tel: +30-210-6686260

### SWEDEN

**Yamaha Music Europe GmbH Germany filial  
Scandinavia**  
JA Wetterergsgata 1, 400 43 Göteborg, Sweden  
Tel: +46-31-89-34-00

### DENMARK

**Yamaha Music Denmark,  
Filial of Yamaha Music Europe GmbH, Tyskland**  
Generatorvej 8C, ST. TH., 2860 Soborg, Denmark  
Tel: +45-44-92-49-00

### FINLAND

**F-Musiikki Oy**  
Antaksentie 4  
FI-01510 Vantaa, Finland  
Tel: +358 (0)96185111

### NORWAY

**Yamaha Music Europe GmbH Germany -  
Norwegian Branch**  
Grini Næringspark 1, 1332 Østerås, Norway  
Tel: +47-6716-7800

### ICELAND

**Hljóðfaerhusid Ehf.**  
Sidumula 20  
IS-108 Reykjavik, Iceland  
Tel: +354-525-5050

### CROATIA

**Euro Unit D.O.O.**  
Slakovec 73  
40305 Nedelisce  
Tel: +38540829400

### RUSSIA

**Yamaha Music (Russia) LLC.**  
Room 37, entrance 7, bld. 7, Kievskaya street,  
Moscow, 121059, Russia  
Tel: +7-495-626-5005

### OTHER EUROPEAN COUNTRIES

**Yamaha Music Europe GmbH**  
Siemensstrasse 22-34, 25462 Rellingen, Germany  
Tel: +49-4101-303-0

## AFRICA

**Yamaha Music Gulf FZE**  
JAFZA-16, Office 512, P.O.Box 17328,  
Jebel Ali FZE, Dubai, UAE  
Tel: +971-4-801-1500

## MIDDLE EAST

### TURKEY

**Yamaha Music Europe GmbH**  
**Merkezi Almanya Türkiye Istanbul Şubesi**  
Maslak Meydan Sodalık, Spring Giz Plaza Bagimsiz  
Böl. No:3, Sariyer Istanbul, Turkey  
Tel: +90-212-999-8010

### CYPRUS

**Nakas Music Cyprus Ltd.**  
Nikis Ave 2k  
1086 Nicosia  
Tel: +357-22-511080

### Major Music Center

21 Ali Riza Ave. Ortakoy  
P.O.Box 475 Nicosia, Cyprus  
Tel: (392) 227 9213

### OTHER COUNTRIES

**Yamaha Music Gulf FZE**  
JAFZA-16, Office 512, P.O.Box 17328,  
Jebel Ali FZE, Dubai, UAE  
Tel: +971-4-801-1500

## ASIA

### THE PEOPLE'S REPUBLIC OF CHINA

**Yamaha Music & Electronics (China) Co., Ltd.**  
2F, Yunhedasha, 1818 Xinzha-lu, Jingan-qu,  
Shanghai, China  
Tel: +86-400-051-7700

### HONG KONG

**Tom Lee Music Co., Ltd.**  
11/F., Silvercord Tower 1, 30 Canton Road,  
Tsimshatsui, Kowloon, Hong Kong  
Tel: +852-2737-7688

### INDIA

**Yamaha Music India Private Limited**  
P-401, JMD Megapolis, Sector-48, Sohna Road,  
Gurgaon-122018, Haryana, India  
Tel: +91-124-485-3300

### INDONESIA

**PT. Yamaha Musik Indonesia (Distributor)**  
Yamaha Music Center Bldg. Jalan Jend. Gatot  
Subroto Kav. 4, Jakarta 12930, Indonesia  
Tel: +62-21-520-2577

### KOREA

**Yamaha Music Korea Ltd.**  
8F, Dongsung Bldg. 21, Teheran-ro 87-gil,  
Gangnam-gu, Seoul, 06169, Korea  
Tel: +82-2-3467-3300

### MALAYSIA

**Yamaha Music (Malaysia) Sdn. Bhd.**  
No.8, Jalan Perbandaran, Kelana Jaya, 47301  
Petaling Jaya, Selangor, Malaysia  
Tel: +60-3-78030900

### SINGAPORE

**Yamaha Music (Asia) Private Limited**  
Block 202 Hougang Street 21, #02-00,  
Singapore 530202, Singapore  
Tel: +65-6740-9200

### TAIWAN

**Yamaha Music & Electronics Taiwan Co., Ltd.**  
2F, No.1, Yuandong Rd. Banqiao Dist.  
New Taipei City 22063, Taiwan, R.O.C.  
Tel: +886-2-7741-8888

### THAILAND

**Siam Music Yamaha Co., Ltd.**  
3, 4, 15, 16th Fl., Siam Motors Building,  
891/1 Rama 1 Road, Wangmai,  
Pathumwan, Bangkok 10330, Thailand  
Tel: +66-2215-2622

### VIETNAM

**Yamaha Music Vietnam Company Limited**  
15th Floor, Nam A Bank Tower, 201-203 Cach  
Mang Thang Tam St., Ward 4, Dist.3,  
Ho Chi Minh City, Vietnam  
Tel: +84-8-3818-1122

### OTHER ASIAN COUNTRIES

<http://asia.yamaha.com>

## OCEANIA

### AUSTRALIA

**Yamaha Music Australia Pty. Ltd.**  
Level 1, 99 Queensbridge Street, Southbank,  
VIC 3006, Australia  
Tel: +61-3-9693-5111

### NEW ZEALAND

**Music Works LTD**  
P.O.BOX 6246 Wellesley, Auckland 4680,  
New Zealand  
Tel: +64-9-634-0099

### COUNTRIES AND TRUST TERRITORIES IN PACIFIC OCEAN

<http://asia.yamaha.com>

Yamaha Global Site  
<https://www.yamaha.com/>

Yamaha Downloads  
<http://download.yamaha.com/>

Manual Development Group  
© 2016 Yamaha Corporation

Published 12/2016 MV-A0