

Руководство пользователя
автомобильной навигационной
мультимедийной системы SWAT

Android 6



Оглавление

Меры предосторожности.....	4
Введение.....	5
Обслуживание и уход.....	5
Основные операции.....	6
Панель уведомлений и быстрой настройки.....	7
Клавиатура.....	7
Настройки.....	8
Дополнительные настройки.....	10
Настройки звука.....	12
Подключение 3G модема.....	12
Управление громкостью.....	13
Плей маркет.....	14
Радио.....	15
Bluetooth.....	16
Bluetooth аудио.....	19
Easy Connected.....	19
Видеоплеер.....	20
Аудиоплеер.....	21
Проводник.....	22
Браузер.....	23
Навигация.....	23
AUX.....	24
Настройки изображения с камеры заднего вида.....	24
Обои.....	24
Заставка.....	24
Калькулятор.....	24
Сброс.....	24
QuickPic.....	25
Помощь в устранении неисправностей.....	26
Характеристики.....	26
Схема подключения.....	27

Меры предосторожности



Для обеспечения безопасности пользования данным продуктом, пожалуйста, прочтите это руководство. В силу технических усовершенствований это руководство может изменяться без предварительного уведомления. Обратите особое внимание на нижеприведенные меры предосторожности:

- Водителю запрещается пользоваться видеоплеером во время управления автомобилем.
- Для обеспечения безопасности в устройстве применяется предохранитель.
- Не допускайте повреждения провода устройства, это может вызвать замыкание. Не используйте устройство в условиях повышенной влажности.
- Устройство можно устанавливать на автомобили с бортовым напряжением 12 Вольт.
- При замене аккумулятора автомобиля отключайте устройство, так как при подключении нового аккумулятора может быть перепад напряжения в сети.
- В целях безопасности применяйте только профессиональную установку устройства. Отключайте аккумулятор при монтаже и подключении устройства.
- Навигационная антенна должна быть надежно закреплена. Использованная батарея должна быть утилизирована. Следуйте установленным правилам по утилизации в вашей стране.
- Пожалуйста, придерживайтесь указанных рекомендаций, во избежание возникновения проблем во время эксплуатации устройства (возможной поломки устройства или получения травмы).
- Не доверяйте управление устройством кому-либо без предварительного ознакомления с руководством по эксплуатации.
- При попадании внутрь устройства посторонних предметов или жидкости сразу же отключите питание во избежание выхода его из строя или получения удара током.
- Если во время работы устройства появятся перебои, шумы или какие-либо другие признаки ненормальной работы, немедленно отключите питание и проконсультируйтесь в авторизованном сервисном центре.
- Не включайте устройство, так как это может привести к более значительной его поломке, а также выходу из строя других электросистем автомобиля.
- Внутри устройства нет частей, требующих обслуживания пользователем. Пожалуйста, не открывайте корпус устройства.
- Не пытайтесь самостоятельно отремонтировать устройство, если у вас нет достаточных знаний и навыков для работы с автомобильной электроникой.
- Для того, чтобы избежать повреждения жидкокристаллической панели устройства, а также во избежание травм соблюдайте следующие условия:
 - Не роняйте устройство, не подвергайте ударам и сотрясениям. Это может привести к повреждению жидкокристаллического дисплея и/или задней подсветки.
 - В случае поломки жидкокристаллического дисплея избегайте какого-либо физического контакта с разбитым стеклом или жидкостью, вытекающей из корпуса. В случае такого контакта промойте участок кожи, на который попала жидкость, большим количеством воды. После этого немедленно обратитесь за медицинской помощью.
 - Не надавливайте на дисплей слишком сильно — это может повредить его.

Введение

Благодарим вас за выбор мультимедийной навигационной системы SWAT. Мы постоянно совершенствуем свою продукцию. Для правильного и полного использования функций, пожалуйста, изучите данное руководство. Для улучшения потребительских характеристик данного изделия мы оставляем за собой право на внесение в него изменений без предварительного уведомления.

Мультимедийная навигационная система на платформе Android делает возможным и удобным использование в автомобиле интернета, «мобильного офиса», навигации, аудио системы в любом сочетании. Голосовая навигация предоставит вам подробную информацию по выбранному маршруту, подскажет кратчайший путь с наименьшим трафиком. «Мобильный офис» поможет решать рабочие вопросы находясь вдали от рабочего кабинета, а развлекательные приложения сделают дорогу короткой и приятной.

Обслуживание и уход

Навигационная мультимедийная система использует высокоточные и чувствительные технологии и должна использоваться с осторожностью. Пожалуйста, примите к сведению данные советы, для сохранения гарантийных обязательств и продления срока службы устройства.

- Держите все части и принадлежности устройства в недоступном для детей месте. Не рекомендуется, позволять детям менее 12 лет пользоваться этим устройством.
- Берегите устройство от попадания влаги. Воздействие воды, жидкостей или влаги может привести к повреждению автомобиля или устройства.
- Не подвергайте устройство и его компоненты воздействию тепла. Длительное воздействие высоких температур сократит срок службы электрических компонентов, батарей и основы, а также может привести к оплавлению пластмассовых деталей.
- Не подвергайте устройство и его детали чрезмерно низким температурам. Резкие перепады температуры могут вызвать образование конденсата внутри устройства, вызывающего повреждения внутренних компонентов или экрана.
- Не роняйте и не подвергайте устройство ударам. Избегайте тряски. Это может привести к повреждению устройства и потере гарантии.
- Не пытайтесь открыть или разобрать устройство. Это приведет к аннулированию гарантии. Если у вас возникли проблемы с устройством обращайтесь к дистрибьютору или в авторизованный сервисный центр.
- Не используйте едкие химикаты, чистящие растворы или сильные моющие средства для чистки устройства.
- При использовании и хранении этого устройства, держите его подальше от электромагнитного и радиационного излучений.
- Не используйте острые предметы для работы с сенсорным экраном, так как он очень легко царапается. Для работы, используйте кончик пальца или стилус.

Основные операции

При включении устройства вы попадете в приложение «Радио».

Для перехода на главную страницу нажмите иконку домой .

Для выбора интересующей вас функции или приложения нажмите на соответствующую ему иконку.

Ярлыки и приложения на главном экране могут быть как добавлены, так и удалены.

Для удаления зажмите иконку и перетащите ее на появившийся значок корзины .

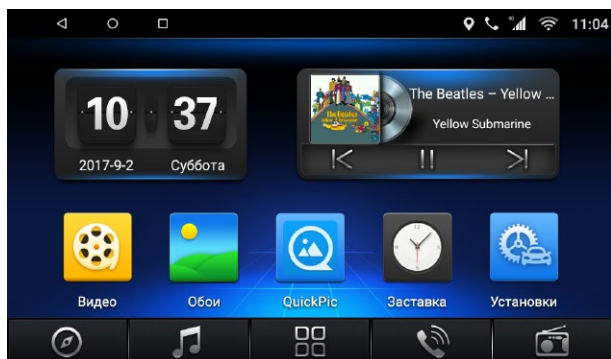

Основное меню

Нажмите иконку  для перехода в меню приложений.

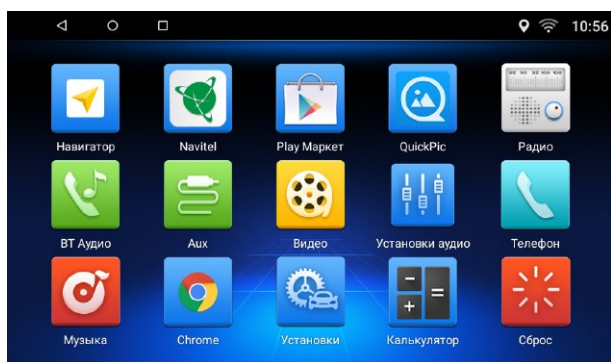

Меню приложений

Для запуска приложения коснитесь его иконки.

Для создания ссылки на главном экране достаточно нажать на иконку и удерживая, перетащить на необходимую позицию. Для этого, на главном экране должно быть свободное место.

Основные операции

Верхняя панель

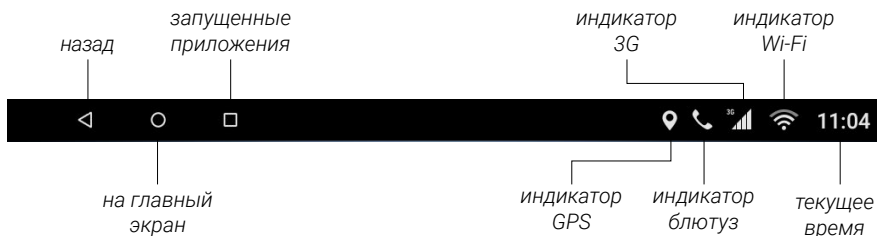

Панель уведомлений и быстрой настройки

Для открытия панели потяните от верхнего края дисплея вниз.

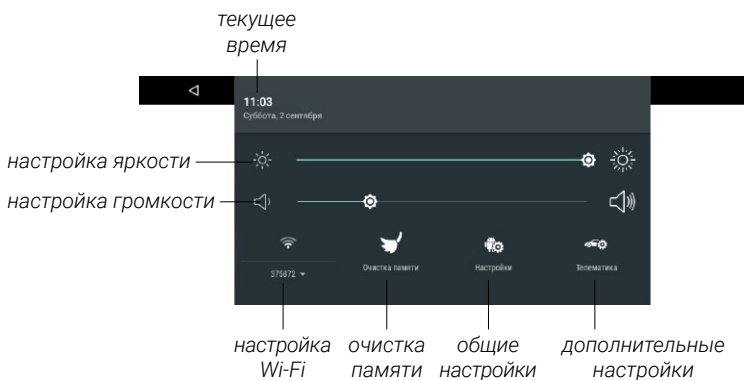

Клавиатура

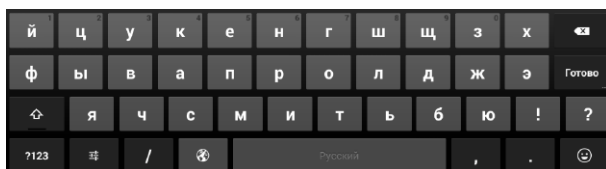

Ввод на виртуальной клавиатуре производится точно так же как и на физической.

Для смены языка нажмите или зажмите .

Для настроек клавиатуры нажмите . Во всплывающем окне возможно настроить основной язык системы, включение или выключение проверки правописания, а также ее настройка, добавление клавиатур и языков ввода.

Настройки

Для перехода к настройкам нажмите иконку  в меню приложений.

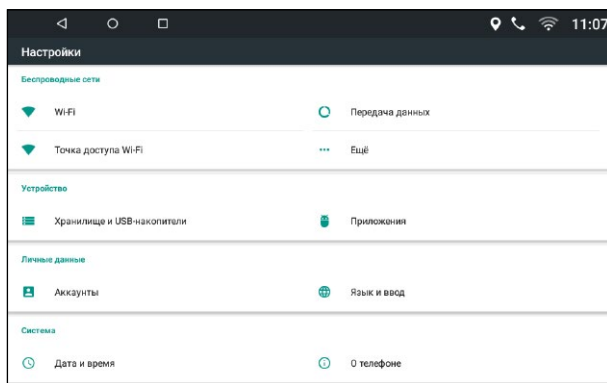

Настройки

Wi-Fi

Перейдите к настройкам Wi-Fi и установите переключатель во включенное положение. После этого система автоматически перейдет к поиску доступных сетей. Для выбора сети нажмите на ее название и при необходимости введите пароль. После успешного соединения под названием сети появится надпись «Подключено», а в панели уведомлений появится значок активного соединения.

Передача данных

В данном разделе вы можете посмотреть на график передачи данных по сети. Внизу доступен список приложений с информацией о количестве переданных данных.

При нажатии на иконку приложения можно увидеть количество переданных данных только по выбранному приложению.

Точка доступа Wi-Fi

В данном разделе вы можете настроить устройство как точку доступа по Wi-Fi.

Еще...

Режим модема

Опция «Портативная точка доступа Wi-Fi» позволяет настроить устройство на передачу данных с 3G модема по Wi-Fi.

Точки доступа (APN)

В данном меню вы можете настроить параметры сети для внешнего модема.

Хранилище и USB-накопители

В этом разделе отображается доступная и занятая память устройства и накопителей.

Настройки

Приложения

Сторонние

В данной вкладке показаны сторонние приложения, установленные на устройстве. Внизу показано место, занимаемое этими приложениями на устройстве. При нажатии на приложение откроется более подробная информация и действия, которые вы можете с ним осуществить.

На SD карте

В данной вкладке показаны приложения, находящиеся на SD карте. Внизу показано место, занимаемое этими приложениями на SD карте. При нажатии на приложение откроется более подробная информация и действия, которые вы можете с ним осуществить.

Работающие

В данной вкладке показаны приложения, работающие в данный момент. Внизу показано место, занимаемое этими приложениями в оперативной памяти устройства. При нажатии на приложение откроется более подробная информация и действия, которые вы можете с ним осуществить.

Все

В данной вкладке показаны все доступные приложения. Внизу показано место, занимаемое этими приложениями. При нажатии на приложение откроется более подробная информация и действия, которые вы можете с ним осуществить.

Информация о приложении и действия с ним

Нажмите на иконку приложения для перехода к информации о нем и действиям с ним.

Под названием приложения написана его текущая версия.

С помощью кнопок «Остановить» и «Удалить», вы можете остановить работу приложения или удалить его из памяти.

В разделе «Хранилище» вы можете видеть данные о занимаемой памяти. Также вы можете переместить приложение на SD карту (доступно не для всех приложений) или стереть его данные.

В разделе «Передача данных» показанно количество данных переданных приложением.

В разделе «Разрешения» вы можете видеть, а также управлять доступом приложения к функциям устройства.

В разделе «Уведомления» вы можете настраивать отображение уведомлений.

В разделе «Запуск по умолчанию» вы можете изменить настройки запуска по умолчанию.

Аккаунты

Здесь вы можете добавить или отключить аккаунт Google.

Язык и ввод

Возможна настройка основного языка системы, включение или выключение проверки правописания, а также ее настройка, добавление клавиатур и языков ввода.

Дата и время

Настройки даты и времени, выбор часового пояса, формат времени и даты, обновление времени по GPS.

О телефоне

В данном меню вы можете узнать модель устройства и версию ОС.

Дополнительные настройки

Для перехода к дополнительным настройкам нажмите иконку  в меню приложений. В данных настройках доступно две вкладки, «Настройка системы» и «Системные установки».

Настройка систем

Общие

Запрет просмотра видео в движении

Опция позволяющая запретить просмотр видео пока автомобиль не будет поставлен на ручник.

Притухание дисплея при включении фар

Опция позволяющая понизить яркость дисплея в ночное время.

Сигнал нажатий на экран

Включение или выключение сигнала при нажатии на экран.

Камера заднего хода зеркально

Отзеркаливание сигнала с камеры заднего вида.

Выключение звука при заднем ходе

Отключение звука при движении задним ходом.

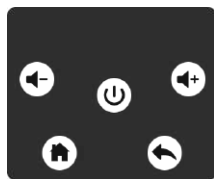

Тач ассистент

Вызов ассистента для быстрого доступа к настройке громкости кнопкам «Домой» и «Назад», а также выключению звука.

Окно ассистента слева / справа

Настройка внешнего вида и расположения окна тач-ассистента.

Установки навигации

Установки навигации

Позволяют выбрать навигацию по умолчанию, которая будет доступна по нажатию кнопки «Навигация» с «Главного экрана».

Микшировать подсказки

Настройка, позволяющая приглушать громкость музыки или радио и накладывать на нее сообщения навигатора.

Уровень микшера

Настройка баланса громкости микширования.

Внимание! Микширование относится только к навигационной программе, которая установлена по умолчанию.

Настройка яркости дисплея

Установка яркости

Позволяет настроить яркость дисплея для дневного режима и режима с включенными габаритными огнями. Настройте уровень яркости для дневного режима, затем включите габаритные огни и еще раз настройте яркость.

Радио

Радио зона

Выбор региона для настройки радиочастот.

Установки по умолчанию

Громкость

Настройка уровня громкости по умолчанию.

Дополнительные настройки

Руль

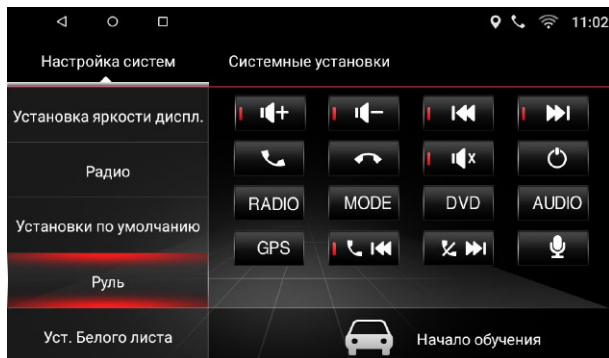

Настройка кнопок на руле

Для настройки нажмите «Начало обучения».

Выберите иконку интересующей вас функции, после чего нажмите соответствующую кнопку на руле. По окончании настройки нажмите кнопку «Конец обучения».

Внимание: возможно обучить только кнопки рулевого управления с аналоговыми (резистивными сигналами).

Примечание: головное устройство может поставляться с предустановленными функциями кнопок руля.

Системные установки

О системе

В данном разделе содержится системная информация о устройстве.

Сброс на заводские установки

Сброс устройства к заводским настройкам с удалением всех пользовательских данных.

Обновление системы / Конфигурация

Эти пункты только для разработчиков.

Изменение этих параметров может привести к частичной потере работоспособности и отключению некоторых функций головного устройства.

Настройки звука

Войдите в приложение «Установки аудио» с помощью иконки  в меню приложений.

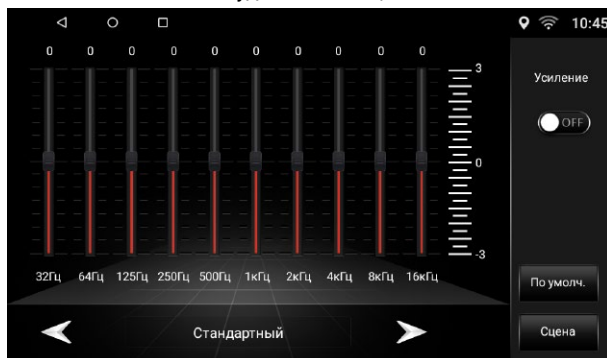

Настройки эквалайзера

В данном меню вы можете произвести тонкую настройку эквалайзера передвигая ползунки громкости соответствующей частоты, или выбрать одну из сохраненных схем, таких как: стандартный, поп, рок, классика, джаз, пользователь (сохраненная вами предустановка). Также вы можете включить усиление звука.

Кнопка «По умолчанию» вернет настройки звука к заводским.

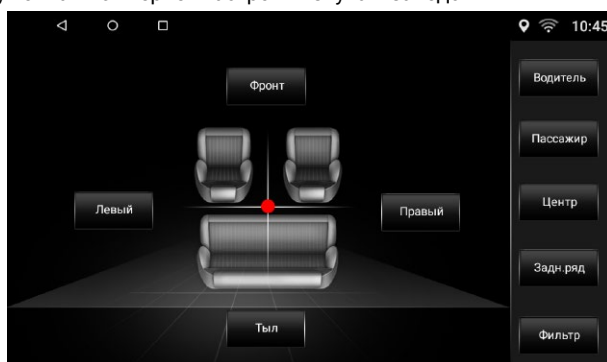

Настройка относительной громкости

В подменю «Сцена» вы можете настроить относительную громкость динамиков для достижения комфортного звучания. Настройка производится путем перетягивания точки по схеме салона автомобиля. Также возможен выбор предустановленных настроек, согласно местам в автомобиле.

Подключение 3G модема (приобретается отдельно)

Вставьте в разъем USB модем INCAR и выключите в устройстве Wi-Fi. Через 30–60 секунд (время подключения зависит от силы и качества сотовой связи) после появления значка уровня сигнала сотовой сети произойдет автоматическое соединение с интернетом. Внимание: при подключении модема в верхней панели появится значок «3G».

Управление громкостью

С помощью верхней панели

Потяните от верхнего края экрана вниз. Отобразится шкала настройки уровня громкости. Настройте громкость перетаскивая ползунок влево или вправо.

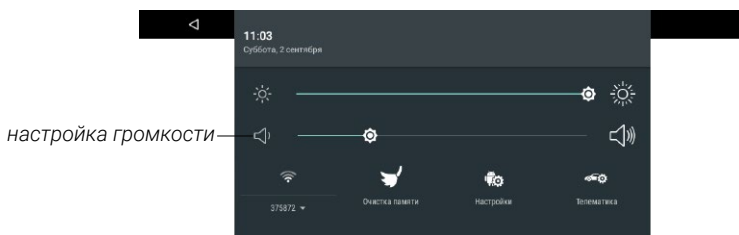

С помощью тач ассистента

Коснитесь иконки тач ассистента.

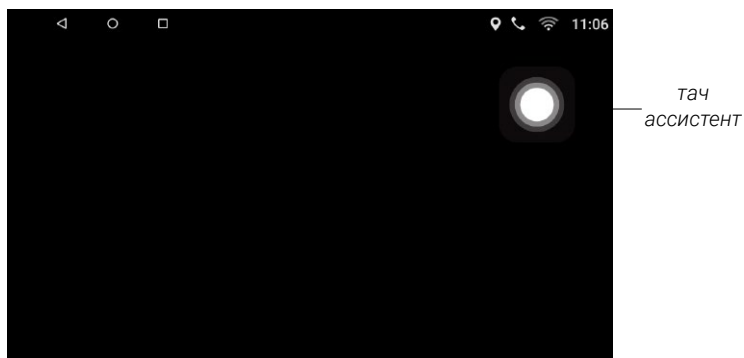

На экране появится меню тач ассистента. В зависимости от конфигурации, оно может выглядеть так:

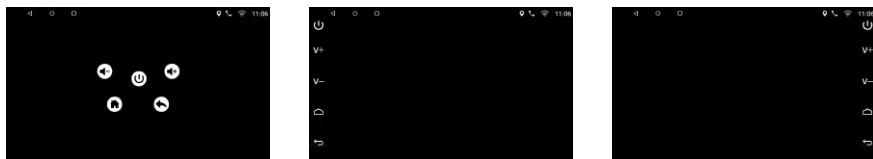

Отрегулируйте громкость кнопками «V+», «V-» или , .

Если на экране отсутствует значок тач ассистента, то в меню приложений нажмите иконку установки , далее перейдите в: Настройка системы → Общие → Тач ассистент и передвиньте ползунок в положение «ON».

Плей маркет

Войдите в приложение «Play Market» с помощью иконки  в меню приложений. Обратите внимание: когда вы загружаете приложение, ваше устройство должно иметь надежное соединение с интернетом через Wi-Fi или 3G.

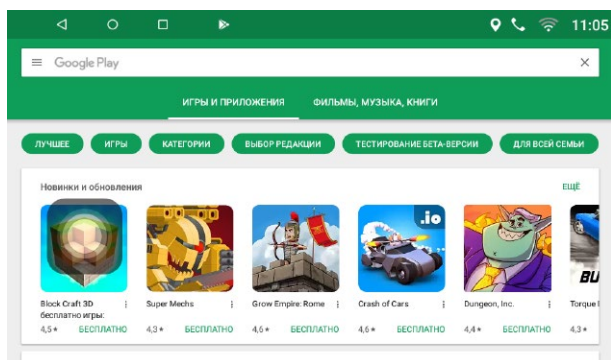

Плей маркет

Установка бесплатных приложений

- Нажмите на приложение, которое хотите установить. Откроется страница подробных сведений о приложении, его функциях и разработчике.
- Нажмите кнопку «Установить».
- Если вы принимаете разрешения приложения, нажмите «Принять».
- Загрузка начнется немедленно. Чтобы отменить загрузку, нажмите «x».
- В этом же меню вы можете удалить или открыть приложение. Для этого нажмите соответствующие кнопки.

Установка платных приложений

- Нажмите на приложение, которое хотите установить. Откроется страница подробных сведений о приложении, его функциях и разработчике.
- Нажмите кнопку с ценой. Если это ваша первая покупка в Google Play, вам будет предложено войти в Google Кошелек.
- Выберите способ оплаты в раскрывающемся меню или добавьте новую карту.
- Чтобы принять разрешения приложения и завершить покупку, нажмите Принять и купить. При необходимости введите PIN-код для покупок.
- Загрузка приложения на ваше устройство начнется после авторизации оплаты. Чтобы отменить загрузку, нажмите «x».
- В этом же меню вы можете удалить или открыть приложение. Для этого нажмите соответствующие кнопки.

Удаление приложений

В открытом приложении «Маркет» нажмите  в открывшемся окне выберите «Мои приложения и игры». Выберите ненужное приложение и нажмите кнопку «Удалить».

Радио

Войдите в приложение «Радио» с помощью иконки  в меню приложений.

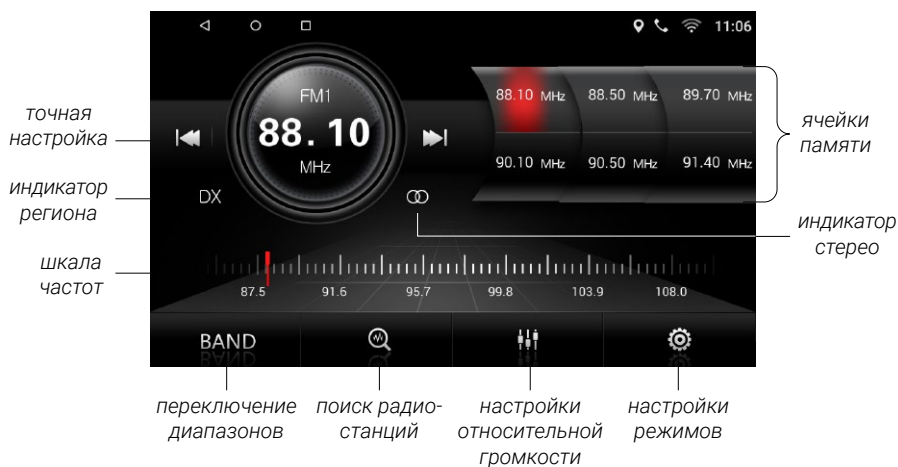

Радио

Нажмите кнопку BAND для переключения между диапазонами AM и FM.

Шкала частот

Нажатием на линейку шкалы, можно быстро выбрать необходимую частоту.

Автоматический поиск станций

Для начала поиска нажмите кнопку . Поиск начнется с начала диапазона. Повторное нажатие на кнопку поиска остановит его, при этом частота на экране перестанет мигать. По окончании поиска найденные станции будут записаны в ячейки.

В каждом из поддиапазонов можно сохранить 6 станций. Всего можно сохранить до 30 станций (18 FM станций и 12 AM станций).

Стереорежим (ST)

Радиосигнал сильнее в центре города. При хорошем приеме рекомендуется использовать стереорежим. Если же прием ухудшается, перейдите в режим моно, нажав на кнопку «ST» в настройках для повышения качества передачи.

Местный режим (LOC)

При включении данного режима будут сохраняться станции только с хорошим уровнем сигнала. Количество найденных станций может уменьшиться. Для включения нажмите кнопку «LOC».

Альтернативная частота (AF)

Данная функция позволяет системе вновь настроиться на другую частоту, передающую ту же станцию, в случае если сигнал становится слишком слабым (при движении вне диапазона).

Информация о дорожном движении (TA)

Данная функция является трансляцией информации о дорожном движении. Она обычно используется для оказания помощи в планировании маршрута, во избежание заторов на дорогах.

Bluetooth

Для перехода в приложение bluetooth нажмите иконку  в меню приложений.

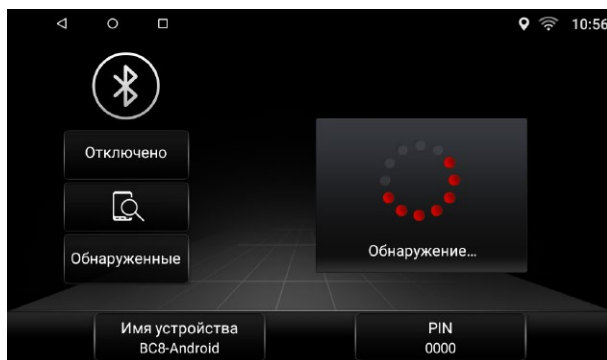

Меню bluetooth

Подключение телефона

Перед соединением убедитесь что ваш телефон поддерживает эту функцию. Включите bluetooth на вашем телефоне и произведите поиск устройств с помощью иконки  головного устройства. После нахождения устройства оно появится в списке. Нажмите на имя своего телефона в списке, после чего на телефоне введите код (по умолчанию) «0000».

В случае успешного подключения в верхней части экрана появится значок .

Звонки

Нажмите кнопку  для перехода к меню набора номера. С помощью цифровой клавиатуры наберите номер и нажмите кнопку вызова. Для сброса нажмите кнопку отмены.

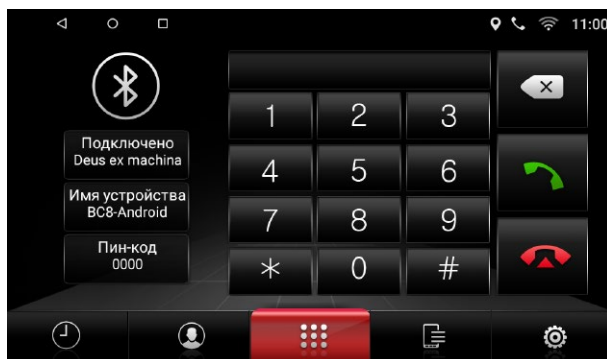

Меню набора номера

Bluetooth

Журнал вызовов

Нажмите кнопку  для перехода к меню журнала вызовов.

Нажимая кнопку  вы можете переключаться между входящими, исходящими и пропущенными звонками.

Для совершения звонка, после выбора номера, нажмите кнопку вызова.

Для удаления нажмите иконку с корзиной .

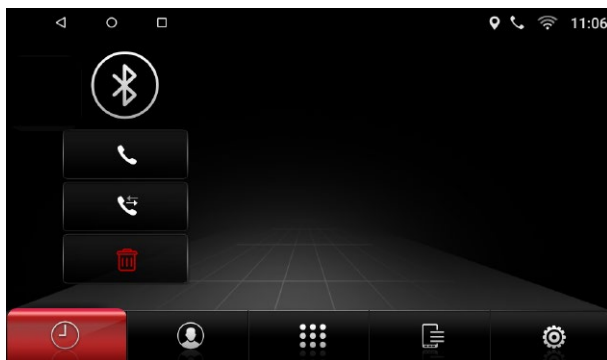

Меню недавних звонков

Контакты

Нажмите иконку  для перехода к меню контактов.

При первом включении список контактов будет пуст. Для синхронизации контактов нажмите кнопку . Головное устройство загрузит список контактов из сопряженного телефона.

Для поиска номера вы можете воспользоваться поиском.

Для звонка, после выбора номера нажмите кнопку вызова.

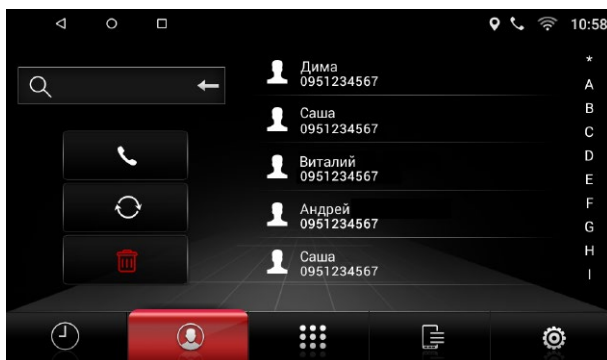

ПОИСК
контактов
на латинице

Меню контактов

Bluetooth

Список устройств

Нажмите кнопку  для перехода к списку устройств.

В данном меню отображается список подключенных в данный момент и ранее устройств.

Для повторного подключения выберите устройство из списка.

Для удаления всей информации, связанной с устройством нажмите иконку корзины напротив устройства.



Список устройств

Настройки

Нажмите кнопку  для перехода к настройкам.

Здесь вы можете изменить имя устройства, пароль для подтверждения подключения, а также настроить автоматическое поднятие трубки и автоподключение головного устройства к сопряженному с ним устройству.

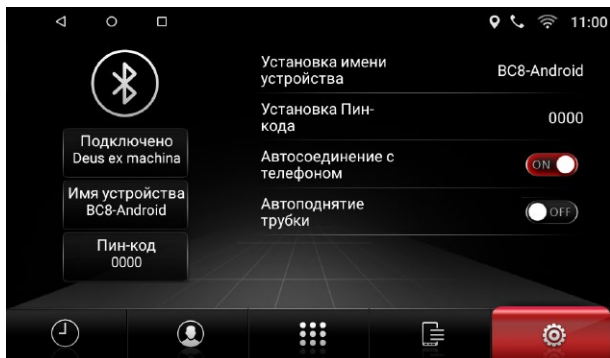

Меню настройки

Bluetooth аудио

Музыка

Нажмите иконку  в меню приложений для перехода к плееру. Головное устройство поддерживает протокол Bluetooth A2DP.

Используйте для управления кнопки: предыдущий трек, воспроизведение/пауза, следующий трек.

Головное устройство будет проигрывать треки, сохраненные на подключенном устройстве, поддерживающем протокол Bluetooth A2DP.

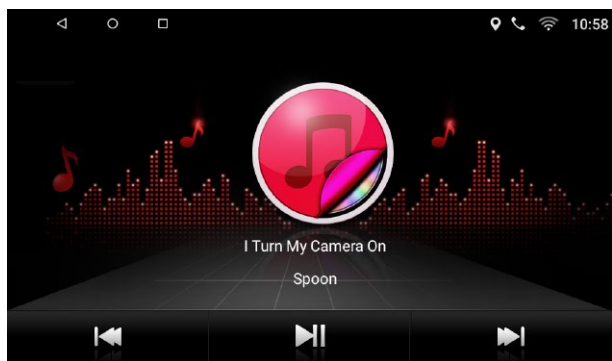

предыдущий
трек

воспроизведе-
ние/пауза

следующий
трек

Меню музыки

Easy Connected

Приложение «Easy Connected»  позволяет подключать мобильные устройства на операционных системах Android и iOS к головному устройству и отображать на его дисплее операционную систему мобильного устройства.

Включите «Easy Connected» и следуйте инструкциям отображаемым на экране головного устройства.

Обратите внимание, при работе с устройством на OS Android осуществляется «two way» алгоритм работы. То есть возможно также управление смартфоном с помощью головного устройства. При работе с устройством на iOS осуществляется «one way» алгоритм работы. То есть на головном устройстве отображается экран мобильного устройства, а управление происходит с мобильного устройства.

Внимание: компания не может гарантировать поддержку будущих версий ПО iOS и Android, и корректную работу смартфонов разных производителей. Пожалуйста, уточните поддержку этой функции для вашего смартфона перед покупкой головного устройства.

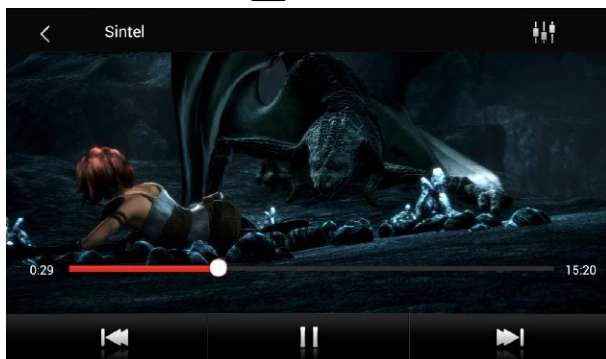

Видеоплеер

Для запуска плеера нажмите иконку  в меню приложений.



Видеоплеер



Выбор файла для воспроизведения

После открытия программы вы попадете в меню со списком доступных файлов. Нажмите  для поиска файлов. Нажмите  для переключения между поиском файлов и проводником.

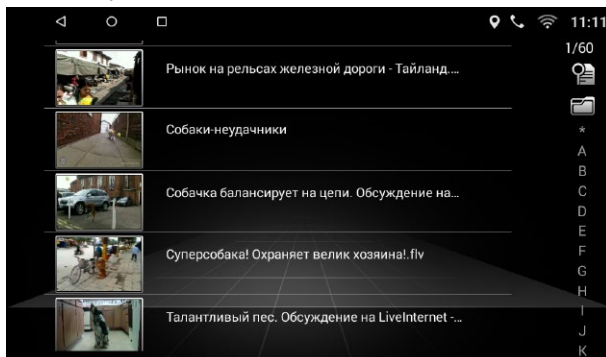
В проводнике нажмите  для перехода на уровень выше. Для воспроизведения файла нажмите на него.



Воспроизведение и пауза

Нажмите  для паузы или продолжения воспроизведения. Нажмите  для воспроизведения следующего файла и  для предыдущего.

Быстрые настройки

Нажмите  для перехода к настройке звука (подробнее на стр. 12). Во время воспроизведения проведите в левой части экрана сверху вниз или снизу вверх для настройки яркости, а в правой части экрана для настройки громкости.



Обратите внимание что встроенный видеоплеер поддерживает большинство распространенных (популярных) форматов, но тем не менее компания производитель не может гарантировать поддержку всех форматов файлов контента.

Аудиоплеер

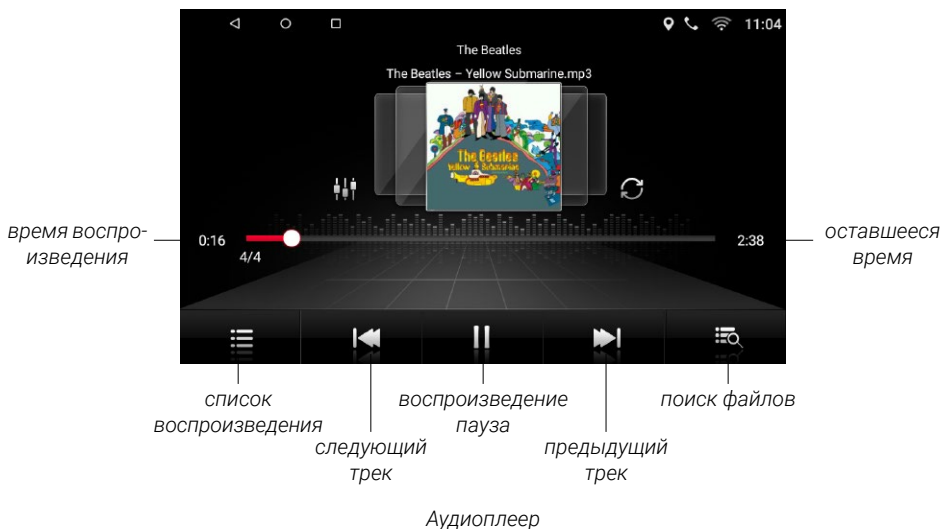
Для запуска плеера нажмите иконку  в меню приложений.





Выбор источника воспроизведения

Нажмите  для поиска файлов. Нажмите  для открытия текущего списка воспроизведения. Нажмите  для переключения между списком файлов и проводником.

В проводнике нажмите  для перехода на уровень выше. Для воспроизведения файла нажмите на него.

Воспроизведение и пауза

Нажмите  для паузы или продолжения воспроизведения. Нажмите  для воспроизведения следующего файла и  для предыдущего.

Эквалайзер

Нажмите  для перехода к настройке звука (подробнее на стр. 12).

Сортировка

Для настройки порядка воспроизведения выберите между:



повтор плейлиста



повтор одного трека



вперемешку

Проводник

Для запуска файлового менеджера нажмите иконку  в меню приложений.

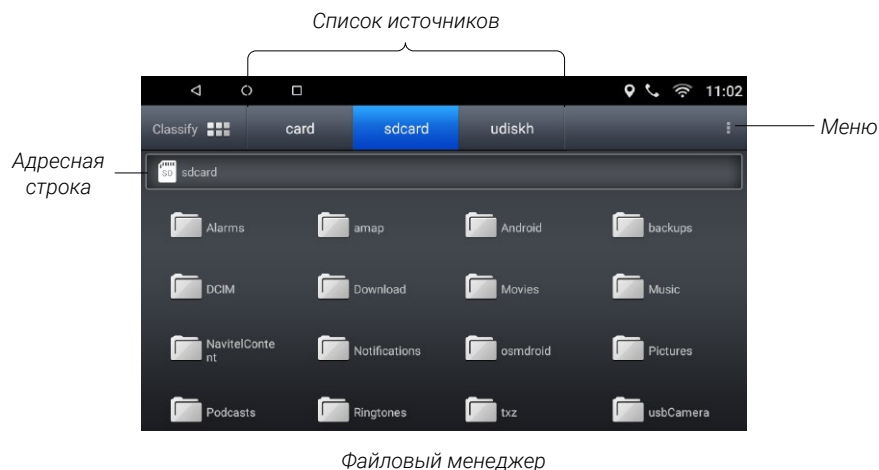

Для просмотра файлов выберите необходимый источник из списка. Для отображения файлов определенного типа нажмите «Classify» и выберите необходимый тип: Apk (приложения), Image (изображения), Video (видео), Music (аудио), Other (остальное).

Для просмотра содержимого папки выполните однократное касание по ее иконке. Для перехода на один или несколько уровней назад, используйте кнопку  либо нажмите на адресную строку после чего выберете необходимую папку.

Для выделения файла или папки нажмите и удерживайте ее иконку. После станут доступны действия: Delete (удалить), Cut (вырезать), Copy (скопировать), Cancel (отменить).

С помощью меню  вы можете: выбрать все, сортировать по: имени, размеру, дате, типу файлов, создать новую папку, показать или скрыть расширение файлов, посмотреть данные о памяти выбранного носителя, перейти в корневую папку (root), обновить информацию в текущем окне, посмотреть версию проводника.

Установка сторонних приложений

Для установки приложения, скачайте apk файл этого приложения и перенесите его на SD или USB носитель. После запустите приложение на головном устройстве для установки.

Внимание: пользователь несет полную ответственность за некорректную работу головного устройства после установки сторонних приложений.

Браузер

Для запуска браузера нажмите иконку  в меню приложений.

Пользование браузером возможно только при наличии соединения с интернетом посредством Wi-Fi или 3G/4G (LTE)*.

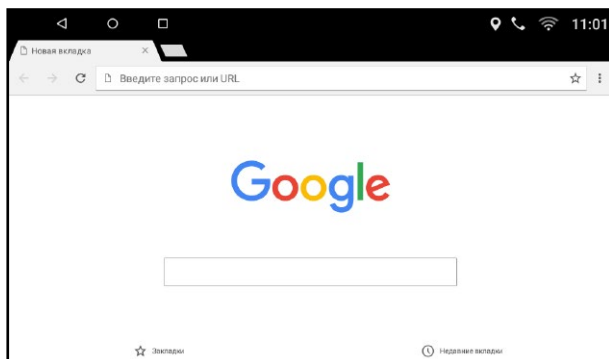

Браузер с открытой страницей Google

Для вызова меню нажмите .

Для перехода на какой либо сайт коснитесь адресной строки и введите адрес необходимого сайта, после чего нажмите «Поиск».

Навигация

Установите навигационное ПО на головное устройство.

Нажмите  в меню приложений и перейдите во вкладку «Установки навигации».

Выберите приложение навигации для установки по умолчанию.

Теперь быстрый доступ к навигации доступен с главного экрана по нажатию кнопки «Навигация».

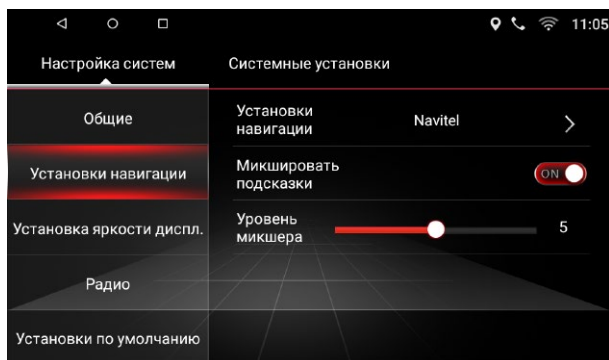

Выбор навигации

AUX

Для запуска AUX нажмите иконку  в меню приложений. AUX позволяет линейно подключать внешние источники звука через разъемы RCA (тюльпан).

Настройки изображения с камеры заднего вида

Для запуска настройки изображения переключитесь на заднюю передачу для запуска просмотра изображения с камеры заднего вида. После появления изображения с камеры, коснитесь экрана и удерживайте палец на нем в течении 2-х секунд. После появления окна настройки отрегулируйте изображение согласно вашим предпочтениям.

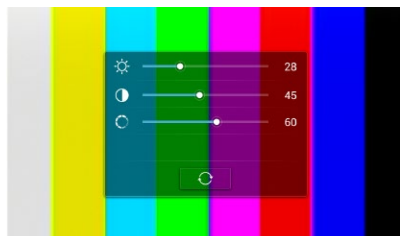

Обои

Для выбора живых обоев нажмите иконку  в меню приложений. Выберите интересующие вас живые обои и подтвердите свой выбор нажав «установить обои».

Для выбора статических обоев нажмите иконку  в меню приложений. Выберите интересующие вас обои и подтвердите свой выбор нажав «установить обои».

Заставка

Нажмите иконку  в меню приложений. При нажатии на иконку запустится полноэкранный заставка отображающая текущее время, дату и день недели. Для выхода из заставки коснитесь экрана.

Калькулятор

Для запуска калькулятора нажмите иконку  в меню приложений. С помощью калькулятора вы можете совершать математические вычисления.

Сброс

Нажмите иконку  в меню приложений для перехода к меню сброса настроек головного устройства. При этом все данные сохраняются, а настройки сбросятся.

QuickPic

Для запуска QuickPic нажмите иконку  в меню приложений.

Данное приложение позволяет просматривать мультимедийный контент.

Нажмите иконку «Папки» для выбора источника. Нажмите «Добавить» для добавления источника.

Помощь в устранении неисправностей

Неисправность	Причины	Меры по устранению
Не включается.	Ключ зажигания не вставлен в замок зажигания.	Вставьте ключ в замок зажигания и поверните в положение «Включить».
	Ключ зажигания не находится в положении «Включить».	Поверните ключ в положение «Включить».
	Вышел из строя предохранитель головного устройства.	Замените сгоревший предохранитель на новый.
Сенсорный экран не работает.	Система «не отвечает» во время работы с несколькими приложениями.	Подождите немного, если по прежнему не будет реакции, проконсультируйтесь по телефону со специалистом.
Нет изображения с камеры заднего вида.	Камера не установлена.	Установите камеру заднего вида и подключите к проводу CAMERA.
	Камера неисправна.	Замените камеру.
	Не соответствует видеоформат камеры.	Замените камеру.
Во время движения назад при не включённом устройстве на экране есть изображение с камеры заднего хода, при этом нет реакции на какие-либо переключения.	Безопасность во время движения — приоритетное условие, т. е. есть преимущество камеры заднего хода перед другими приложениями.	Только после выключения задней скорости можно включить устройство.
Нет текущего позиционирования GPS.	Не подключена GPS антенна.	Подключите GPS антенну.
	Возможно данное место не доступно для спутникового сигнала.	Если после того, как Вы проехали еще расстояние, сигнал не восстановился, обратитесь к техническим консультантам.

Помощь в устранении неисправностей

Неисправность	Причины	Меры по устранению
Нет текущего позиционирования GPS после включения.	Навигационное ПО не покрывает данную территорию.	Для обновления навигационной карты обратитесь к продавцу.
Навигатор не выбирает кратчайший путь.	Выбирая кратчайший путь, навигатор принимает в расчет не только кратчайшие расстояние но также, к примеру, набор высоты, ПДД, и т. д.	Проверьте настройки внутри программы навигации.
Пустое пятно на карте.	Возможно слишком большое увеличение или уменьшение масштаба.	Попробуйте изменить масштаб, если это не дало результата, то возможно потеряна ориентация. Попробуйте перейти к другому участку карты. Обратитесь к компании, предоставившей навигационное ПО.

Характеристики

- Операционная система Android 6.0.1
- Процессор: Allwinner T3, Quad-core, 1.3 ГГц
- Разрешение экрана: 1024×600
- Оперативная память: 1 ГБ DDR3
- Встроенная память: 16 ГБ
- Встроенный модуль Bluetooth, книга контактов, поиск, A2DP аудио
- Сенсорный, емкостной, широкоформатный 16:9 TFT LCD
- Поддержка 3G/LTE модемов
- Поддержка USB 3.0
- Wi-Fi, GPS, SD, USB
- Встроенный FM/AM тюнер с функцией RDS
- Выходная мощность: 4×50 Вт
- Графический пользовательский интерфейс на русском языке
- Линейные RCA выходы
- Встроенный навигационный модуль с предустановленными картами СНГ
- Встроенный магазин приложений Google Play

Схема подключения

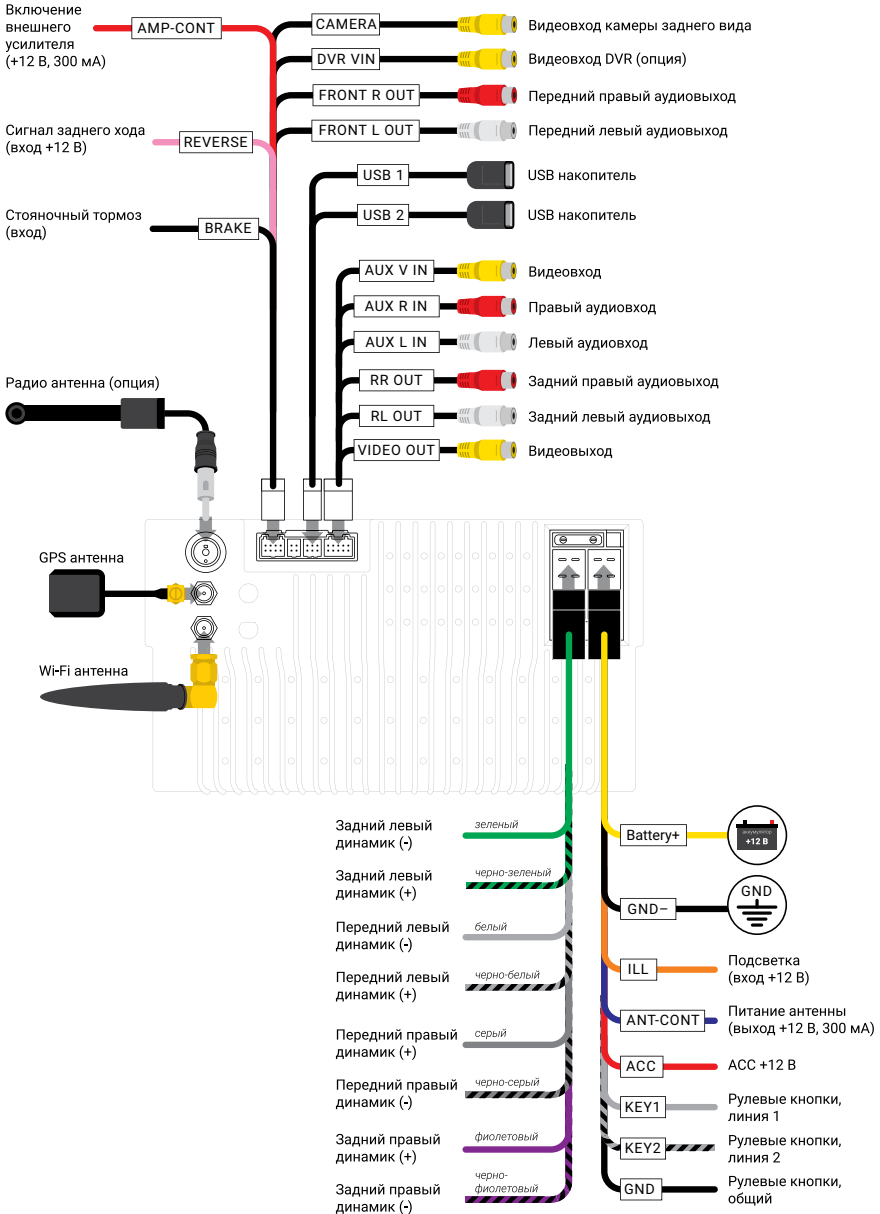

Запрещается коммерческое использование и переиздание этого пособия или любой его части без письменного разрешения. Вся продукция компании, которая упоминается в данном руководстве, принадлежит их законным владельцам. Компания оставляет за собой право вносить изменения в конструкцию устройства без предварительного уведомления. Данное пособие не является публичной офертой.
Все права защищены © 2017

