

**RU** Итальянский

## Руководство по эксплуатации

### ПОСУДОМОЕЧНАЯ МАШИНА - Оглавление

Руководство по эксплуатации, 1  
Меры предосторожности и рекомендации, 2-3  
Установка, 7-8  
Техническая спецификация изделия, 9  
Описание изделия, 10  
Регенерирующая соль и Ополаскиватель, 11  
Загрузка корзин, 12-13  
Моющее средство и использование посудомоечной машины, 14  
Программы, 15  
Специальные программы и Дополнительные функции, 16  
Техническое обслуживание и уход, 17  
Неисправности и методы их устранения, 18  
Сервисное обслуживание, 19

**UA** Українська

## Довідник користувача

### ПОСУДОМІЙНА МАШИНА - Зміст

Довідник користувача, 1  
Запобіжні заходи та поради, 3-4  
Встановлення, 20-21  
Допомога, 21  
Опис приладу, 22  
Регенераційна сіль і ополіскувач, 23  
Як завантажити короби, 24-25  
Миючий засіб і використання посудомийної машини, 26  
Програми, 27  
Спеціальні програми й опції, 28  
Догляд та очищення, 29  
Несправності та засоби їх усунення, 30

**KZ** Қазақша

## Пайдалану нұсқаулығы

### ЫДЫС ЖУУ МАШИНАСЫ - Мазмұны

Пайдалану нұсқаулығы, 1  
Сақтық шаралары мен кеңес, 4-5-6  
Орнату, 31-32  
Көмек, 32  
Өнім парақшасы, 33  
Құрылғы сипаттамасы, 34  
Тазаланған тұз және шаюға көмекші зат, 35  
Тартпаларға жүктеу, 36-37  
Жұғыш зат пен ыдыс жуу машинасын қолдану, 38  
Жуу циклдары, 39  
Арнайы жуу циклдары мен опциялары, 40  
Күтім және техникалық қызмет көрсету, 41  
Ақаулықтарды жою, 42

## **RU** Меры предосторожности и рекомендации

**▲** Изделие спроектировано и изготовлено в соответствии с международными нормативами по безопасности. Настоящие инструкции составлены в целях вашей безопасности и должны быть внимательно прочитаны.

Важно сохранить данное руководство для его последующих консультации. В случае продажи, передачи или переезда проверьте, чтобы данное техническое руководство сопровождало изделие.

Необходимо внимательно прочитать настоящие инструкции: в них содержатся важные сведения об установке изделия, его эксплуатации и безопасности.

Данное изделие предназначено для бытового или другого аналогичного использования, например:

- в агротуристических усадьбах;
- для использования проживающими в гостинице, мотеле и в других временных местах проживания;
- в гостиницах типа «номер с завтраком».

Снимите упаковку с изделия и проверьте, чтобы на нем не было повреждений, нанесенных при транспортировке. При обнаружении повреждений не подсоединяйте машину, а обратитесь к продавцу.

### **Общие требования к безопасности**

- Данный бытовой электроприбор может быть использован детьми не младше 8 лет и лицами с ограниченными физическими сенсорными или умственными способностями или не обладающими достаточным опытом или знанием о работе подобного прибора, под наблюдением или после обучения безопасному пользованию прибором и усвоения связанных с ним опасностей.
- Не разрешайте детям играть с прибором.
- Чистка и уход за прибором должны выполняться пользователем. Не поручать чистку и уход детям без контроля.
- Данное изделие предназначается для непрофессионального использования в домашних условиях.
- Изделие предназначено для мытья посуды в домашних условиях, может быть

использовано только в соответствии с инструкциями, приведенными в данном техническом руководстве.

- Запрещается устанавливать изделие на улице, даже под навесом, так как воздействие на него дождя и грозы является чрезвычайно опасным.
- Не прикасайтесь к посудомоечной машине с босыми ногами.
- Не тяните за сетевой кабель для отсоединения вилки изделия из сетевой розетки, возьмитесь за штепсельную вилку рукой.
- Необходимо перекрыть водопроводный кран и вынуть штепсельную вилку из сетевой розетки в конце каждого цикла и перед началом чистки и технического обслуживания.
- Максимальное количество столовых приборов указывается в технической спецификации изделия.
- В случае неисправности категорически запрещается открывать внутренние механизмы изделия с целью их самостоятельного ремонта.
- Не опирайтесь и не садитесь на открытую дверцу машины: машина может опрокинуться.
- Не держите дверцу открытой, так как об нее можно случайно споткнуться.
- Храните моющие средства и ополаскиватель вдали от детей.
- Не разрешайте детям играть с упаковочными материалами.
- Ножи и кухонные принадлежности с заостренными краями необходимо укладывать острым концом/лезвием вниз в корзине для столовых приборов или в горизонтальном положении на откидных полках или в лоток/третью корзину в моделях, где предусмотрен.
- Прибор должен быть подсоединен к водопроводу посредством новой трубы подачи, не использовать старую трубу для подачи.
- Если посудомоечная машина не встраивается в мебельный элемент, ее задняя панель должна быть обращена к стене.

### **Утилизация**

- Утилизация упаковочных материалов: соблюдайте местные нормативы по утилизации упаковочных материалов.
- Согласно Европейской Директиве 2012/19/СЕ касательно утилизации электронных и электрических электроприборов (RAEE),

электроприборы не могут утилизироваться вместе с обычным городским мусором. Выведенные из строя приборы должны собираться отдельно для оптимизации их утилизации и рекуперации составляющих их материалов, а также для безопасности окружающей среды и здоровья человека. Символ зачеркнутая мусорная корзинка, имеющийся на всех приборах, служит напоминанием об их отдельной утилизации.

За более подробной информацией о правильной утилизации бытовых электроприборов пользователи могут обратиться в специальную государственную организацию или в магазин.

### **Энергосбережение и охрана окружающей среды**

#### **Экономия воды и электроэнергии**

- Используйте посудомоечную машину только с полной загрузкой. В ожидании полного заполнения машины избежать образования неприятных запахов можно с помощью цикла Ополаскивание (где доступен - см. Программы).
- Выбирайте программу мойки, подходящую для данного типа посуды и степени загрязнения в соответствии с Таблицей программ:
  - для нормально грязной посуды используйте программу Eco, обеспечивающую низкий расход электроэнергии и воды.
  - если машина загружена не полностью, включите дополнительную функцию Половина загрузки (где доступна, см. Специальные программы и Дополнительные функции).
- Если ваш контракт с поставщиком электроэнергии предусматривает разные часовые тарифы для экономии электроэнергии, пользуйтесь машиной во время с льготным тарифом. Дополнительная функция Запуск с задержкой поможет оптимально организовать мойку (где доступна, см. Специальные программы и Дополнительные функции).

### **UA Запобіжні заходи та поради**

**⚠** Посудомийна машина розроблена і вироблена відповідно до міжнародних стандартів безпеки. Це попередження надаються задля вашої безпеки: уважно ознайомтеся з ними.

Збережіть цю брошуру, щоб мати нагоду звернутися до неї у будь-який момент. У разі продажу, передачі іншій особі або переїзду переконайтеся в тому, що вона залишається разом з виробом.

Уважно вивчіть інструкції: в них міститься важлива інформація щодо встановлення, використання та безпеки.

Цей прилад призначений для побутового або аналогічного призначення, наприклад:

- у великих сільських будівлях;
- використання з боку клієнтів у готелях, мотелях і інших готельних структурах;
- у пансіонах зі сніданками.

Звільніть прилад від упаковки і переконайтеся у відсутності пошкоджень внаслідок перевезення. За наявності пошкоджень не виконуйте ніяких підключень та негайно зверніться до постачальника.

### **Загальна безпека**

- Цей електропобутовий прилад може використовуватися дітьми віком старше 8 років і особами з обмеженими фізичними, сенсорними чи розумовими можливостями або з браком досвіду та необхідних знань, коли користування відбувається під уважним наглядом або за вказівками щодо безпечного використання приладу від осіб, відповідальних за їхню безпеку.
- Діти не повинні гратися з електропобутовим приладом.
- Очищення і догляд за приладом поглядається на користувача. Ці операції не повинні виконуватися дітьми без нагляду.
- Прилад призначений для непрофесійного використання всередині житлових приміщень.
- Прилад має використовуватися для миття посуду та столових приборів, згідно інструкціям, вказаним у цій брошурі.
- Забороняється встановлювати прилад

поза приміщенням, навіть в захищених місцях, тому що дуже небезпечно піддавати його впливу дощу і грози.

- Не торкайтеся посудомийної машини голими ногами.
- Не виймайте вилку з розетки, потягнувши за кабель, тягніть тільки за саму вилку.
- Після кожного циклу і перш ніж розпочати очищення або технічне обслуговування, закрийте водопровідний кран та вийміть штепсельну вилку з розетки.
- Максимальна кількість приборів вказана у паспорті виробу.
- Якщо машина не працює через несправності, у жодному випадку не робіть спроб самостійно виконати ремонт внутрішніх механізмів.
- Не обпирайтеся і не сідайте на відкриті дверцята: прилад може перекинутися.
- Не тримайте дверцята широко відкритими, щоб не спіткнутися.
- Зберігайте миючий засіб та ополіскувач в недосяжних для дітей місцях.
- Забороняйте дітям гратися з упаковками.
- Ножі і прибори з гострими краями необхідно розташовувати вістрями і ріжучими кромками вниз у кошику для столових приборів або покласти їх горизонтально на відкідні елементи або у піднос/третій кошик, якщо останні передбачені у придбаній вами моделі.
- Необхідно під'єднати прилад до водопровідної мережі за допомогою нової заливної труби. Стару заливну трубу більше не використовувати.
- Якщо посудомийна машина має вільну схему монтажу, важливо, щоб її задня стінка була встановлена щільно до стіни приміщення.

### Утилізація

- Утилізація пакувальних матеріалів: дотримуйтеся місцевих норм, так як упаковка може використовуватися повторно.  
Європейська директива 2012/19/EU з відходів від електричної й електронної апаратури (WEEE), передбачає, що побутові електроприлади не можуть перероблятися у звичайному порядку для твердих міських відходів. Зняті з експлуатації побутові прилади мають бути зібрані окремо для оптимізації ступеню відновлення й повторного використання матеріалів, що входять

до їхнього складу і з метою усунення потенційної шкоди для здоров'я та середовища. Символ закресленого бака, зображений на всіх виробках, нагадує про необхідність окремої утилізації.

Для подальшої інформації щодо правильної утилізації побутової техніки, їхні власники можуть звернутися до відповідних міських служб або до постачальника.

### Охорона і дбайливе відношення до довкілля

#### Як заощадити воду та електроенергію

- Запускайте посудомийну машину тільки при повному завантаженні. Під час очікування повного заповнення машини ви можете забезпечити уникнення неприємних запахів, завдяки циклу Замочування (де він передбачений - див. Програми).
- Залежно від ступеню забруднення і типу посуду виберіть придатну програму з Таблиці програм:
  - для миття звичайно забрудненого начиння використовуйте програму Еко, яка забезпечує низькі затрати енергії та води.
  - при неповному завантаженні скористуйтеся опцією Половинного завантаження (де вона передбачена - див. Спеціальні програми й опції).
- Якщо у вашому договорі на постачання електричної енергії передбачені годинні пояси для заощадження енергії, виконуйте цикли у періоди за зниженими тарифами. Опція Відстроченого пуску може допомогти організувати миття в разі таких вимог (е вона передбачена - див. Спеціальні програми й опції).

### KZ Сақтық шаралары мен кеңес

**▲** Бұл құрылғы халықаралық қауіпсіздік стандарттарына сай өңделіп шығарылған. Төмендегі ақпарат қауіпсіздік мақсатында берілген, сондықтан оны мұқият оқып шығу қажет.

Бұл нұсқаулықты кейін қарау үшін жоғалып қалмайтындай бір жерге сақтап қойыңыз. Құрылғы сатылса, тегін берілсе немесе жылжытылса, нұсқаулық машинамен бірге болатынын қамтамасыз етіңіз.

Нұсқауларды мұқият оқып шығыңыз, себебі

олардың ішінде қауіпсіз түрде орнату, қолдану және техникалық қызмет көрсету туралы маңызды ақпарат берілген.

Бұл құрылғы үйде немесе соған ұқсас жағдайда қолдануға арналған, мысалы:

- фермадағы үйлер;
- қонақ үйлеріндегі, мотельдердегі және басқа да қонақ күту орындарындағы қонақтардың пайдалануы үшін;
- кіші қонақ үйлерінде.

Құрылғыны барлық орамасынан босатыңыз және ол тасымалдау кезінде зақымдалмағанын тексеріңіз. Ол зақымдалған болса, сатушыға хабарласыңыз және орнату үдерісін тоқтатыңыз.

### **Жалпы қауіпсіздік**

- Құрылғыны қауіпсіз түрде қолдану бойынша жауапты адам нұсқау бермеген не жақсылап бақыламаған я оған қатысты қауіптер туралы хабарламаған жағдайда, 8 жасқа толмаған балалар, физикалық, сезімталдық және психикалық қабілеттері төмен адамдар немесе өнімнен хабары жоқ тәжірибесіз адамдар құрылғыны қолданбауы тиіс.
- Балаларға құрылғымен ойнауға болмайды.
- Құрылғыны тазалау және оған күтім көрсету пайдаланушының жауапкершілігіне жатады. Балалар бақылаусыз құрылғыны тазаламауы не оған күтім көрсетпеуі керек.
- Құрылғы үйде қолдануға арналған, оны коммерциялық немесе өндірістік тұрғыда қолдануға болмайды.
- Құрылғы үйдегі ыдыс-аяқты осы нұсқаулықтағы нұсқауларға сәйкес жуу үшін қолданылуға арналған.
- Жабық жер болса да, құрылғыны сыртта қолданбау қажет. Құрылғыны жауын мен найзағай астында қалдыру өте қауіпті
- Жалаң аяқ болған кезде құрылғыға тимеңіз.
- Құрылғыны токтан ажыратқан кезде, розеткадан әрдайым айырынан ұстап тартыңыз. Кабелінен ұстап тартпаңыз.
- Құрылғыны тазаламас немесе кез келген қызмет көрсету жұмысын орындамас бұрын және әр циклдан кейін су шүмегін

жабу және айырды розеткадан ағыту керек.

- Орын параметрлерінің ең көп саны өнім парағында көрсетілген.
- Құрылғы бұзылып қалса, ешбір жағдайда өз бетіңізбен жөндеу мақсатында ішкі бөліктерге тиюші болмаңыз.
- Ашық тұрған есікке сүйенбеңіз немесе оған отырмаңыз: бұл құрылғыны аударып түсуі мүмкін.
- Есікті ашық қалдырып кетуге болмайды, себебі ол қауіпті кедергі болып табылады.
- Жуғыш зат пен шаюға көмекші затты балалардан аулақ ұстаңыз.
- Орама материалын ойыншық ретінде қолдануға болмайды.
- Өткір жиектері бар пышақтар мен басқа құралдардың ұштарын/жүздерін төмен қаратып ыдыс-аяқ себетіне салынуы керек немесе көлденеңінен қайырмалы бөліктерге, я болмаса тартпаға/үшінші себетке (бар болса) қою керек.
- Құрылғыны бірге берілген жаңа құбыршекпен су желісіне жалғаңыз. Ескі құбыршекті қолданбаңыз.
- Бекітілмеген ыдыс жуу машинасының артын қабырғаға орнатыңыз.

### **Қоқысқа тастау**

- Қаптау материалдарын тастағанда оларды қайта пайдалану мүмкін болуы үшін, жергілікті заңдарды сақтаңыз.
- Электр және электроникалық құралдардың қалдықтарына (WEEE) қатысты 2012/19/EU Еуропа заңнамасына сәйкес үй құрылғылары қалыпты толық қалалық қалдық айналымын пайдаланып жойылмауы тиіс. Қоршаған орта мен халық денсаулығына тиетін зиянның алдын ала отырып, жарамсыз құрылғылар қайта пайдалану мен машина ішіндегі материалдарды өңдеу құнын оңтайландыру мақсатында бөлек жиналуы керек. Барлық өнімдердегі сызылған қоқыс жәшігінің таңбасы өнім иелерінің бөлектелген қоқыс жинауға қатысты міндетін еске салады. Үй құрылғыларын тиісті түрде қоқысқа тастау туралы қосымша ақпарат алу үшін ие адамдар тиісті мекемеге немесе жергілікті құрылғы сатушысына хабарласуы мүмкін.

## Қуатты үнемдеу және қоршаған ортаны құрметтеу

### Су мен қуатты үнемдеу

- Ыдыс жуу машинасы толған кезде ғана жуу циклын бастаңыз. Ыдыс жуу машинасының толуын күтіп тұрғанда жағымсыз иістердің алдын алыңыз *(бар болса, «Жуу циклдары» бөлімін қараңыз).*
- «Жуу циклдары» кестесін пайдалана отырып, ыдыс-аяқ түріне және ластану дәрежесіне қолайлы жуу циклын таңдаңыз:
  - Орташа ластанған ыдыстар үшін Эко жуу циклын пайдаланыңыз, ол қуат пен судың төмен деңгейі қолданылатынын қамтамасыз етеді.
  - Жүктеме әдеттегіден аз болса, Жартылай жүктеу опциясын *(«Арнайы жуу циклдары мен опциялары» бөлімін қараңыз (бар болса)).*
- Егер ток жеткізу келісім-шартында тоқты үнемдеуге арналған уақыт аралықтары болса, төмен баға қолданылатын кезде жуу циклдарын орындаңыз. КЕШІКТІРІП БАСТАУ опциясы жуу циклдарын тиісті түрде реттеуге көмектесе алады *(«Арнайы жуу циклдары мен опциялары» бөлімін қараңыз (бар болса)).*

⚠ В случае переезда перевозите машину в вертикальном положении. В случае крайней необходимости машина может укладываться задней стороной вниз.

## Гидравлические соединения

⚠ Адаптация гидравлической системы для монтажа посудомоечной машины должна выполняться только квалифицированным техником.

Шланги подачи и слива воды могут быть направлены вправо или влево для оптимальной установки машины. Трубы не должны заламываться или сдавливаться машиной.

## Подсоединение шланга подачи воды

- Подсоединение к водопроводному крану холодной или горячей воды с резьбой 3/4" (макс. 60°C).
- Дать воде стечь, пока она не станет прозрачной.
- Плотно закрутить шланг подачи и открыть кран.

⚠ Если длина водопроводного шланга будет недостаточной, следует обратиться в специализированный магазин или к уполномоченному сантехнику (см. *Техническое обслуживание*).

⚠ Давление воды должно быть в пределах значений, указанных в таблице Технические данные; в противном случае посудомоечная машина может работать неправильно.

⚠ Обратите внимание, чтобы водопроводный шланг не был заломлен или сжат.

## Подсоединение сливного шланга

Подсоедините сливной шланг к сливному трубопроводу с минимальным диаметром 2 см. (A)

Патрубок сливного шланга должен располагаться высоте от 40 до 80 см от пола или от опорной поверхности, на которой установлена посудомоечная машина.

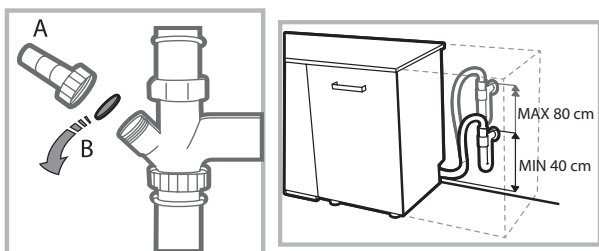

Перед подсоединением сливного шланга к сифону мойки снимите пластиковую пробку (B).

## Защита против затопления

Во избежание затопления посудомоечная машина:

- оснащена системой, перекрывающей подачу воды в случае аномалии или внутренних утечек.

Некоторые модели оснащены также дополнительным защитным устройством New Acqua Stop\*, предохраняющим от затопления даже в случае разрыва водопроводного шланга.



## ВНИМАНИЕ: ОПАСНОЕ НАПРЯЖЕНИЕ!

Категорически запрещается обрезать шланг подачи воды, так как вдоль него проходят элементы под напряжением.

## Электрическое подсоединение

Перед подсоединением вилки машины к электрической розетке необходимо проверить следующее:

- сетевая розетка **должна быть заземлена** и соответствовать нормативам;
- электрическая розетка должна быть рассчитана на максимальную потребляемую мощность изделия, указанную на заводской табличке, расположенной с внутренней стороны дверцы.
- (см. *Описание посудомоечной машины*);
- напряжение сети электропитания должно соответствовать данным на паспортной табличке, расположенной с внутренней стороны дверцы машины;
- сетевая розетка должна быть совместима со штепсельной вилкой изделия. В противном случае поручите замену вилки уполномоченному технику (см. *Техническое обслуживание*); не используйте удлинители и тройники.

⚠ Изделие должно быть установлено таким образом, чтобы провод электропитания и электророзетка были легко доступны.

⚠ Сетевой кабель изделия не должен быть согнут или сжат.

⚠ Если сетевой кабель поврежден, во избежание опасности поручите его замену производителю изделия или уполномоченному Центру технического обслуживания. (См. *Техническое обслуживание*)

⚠ Производитель не несет ответственности за последствия несоблюдения перечисленных выше требований.

## Расположение и нивелировка

1. Установите посудомоечную машину на ровный и твердый пол. Выровняйте машину, отвинчивая или завинчивая передние опорные ножки до идеально горизонтального положения машины. Точная нивелировка гарантирует стабильность и помогает избежать вибраций, шумов и смещений машины.

2. Перед установкой посудомоечной машины в нишу наклейте прозрачную самоклеящуюся ленту\* на деревянную плиту для ее защиты от возможного конденсата.

\* Имеется только в некоторых моделях

3. Установите посудомоечную машину в нишу кухонного гарнитура, так чтобы сбоков или сзади она прилегала к стене или к кухонным элементам. Изделие также может быть встроено под сплошной столешницей кухонного гарнитура\* (см. схему Монтажа).

4\*. Отрегулируйте высоту задней опоры, повернув шестигранную красную втулку, расположенную спереди, в центральной нижней части посудомоечной машины, шестигранным разводным ключом с раскрытием 8 мм по часовой стрелке для увеличения высоты и против часовой стрелки для ее уменьшения. (смотрите инструкции по встраиваемому монтажу, прилагающиеся к документации)

### **Предупреждения по первому использованию машины**

После монтажа вынуть заглушки, установленные на корзинах, и снять крепежные резинки с верхней корзины (если имеются).

### **Настройка смягчителя воды**

Перед запуском первой мойки задать степень жесткости водопроводной воды. (см. раздел *Ополаскиватель и Регенерирующая соль*)

При первой загрузке бачок смягчителя воды должен заполняться водой, а затем всыпать примерно 1 кг соли; считается допустимым, если вода выходит из краев.

Немедленно запустить цикл мойки.

Используйте только специальную соль для посудомоечных машин.

После загрузки соли индикатор **ОТСУТСТВИЕ СОЛИ\*** гаснет.

 Если бачок не будет заполнен солью, смягчитель воды и нагревательный элемент могут повредиться.

**Машина оснащена акустическими/звуковыми сигналами (в зависимости от модели посудомоечной машины), которые предупреждают о выполнении команды: включение, конец цикла и т.п.**

**Символ/индикаторы на консоли управления/дисплее могут иметь разные цвета, мигать или гореть постоянно. (в зависимости от модели посудомоечной машины).**

**На дисплее показываются сведения о заданном цикле, этапе мойки/сушки, остаточном времени, температуре и т.п.**

\* Имеется только в некоторых моделях



Изделие:	Посудомоечная машина
Торговая марка:	<b>Hotpoint</b>
Торговый знак изготовителя:	<b>ARISTON</b>
Модель:	LSFF 9H124
Изготовитель:	Indesit Company
Страна-изготовитель:	Сделано в Польше (POLAND)
Загрузка	10 столовых наборов
Размеры	ширина 45 см высота 85 см глубина 60 см
Номинальное значение напряжения электропитания или диапазон напряжения	220-240 V ~
Условное обозначение рода электрического тока или номинальная частота переменного тока	50 Hz
Давление воды	0,05-1МПа (0,5-10 bar) 7,25-145 psi
Предохранитель	См. табличку технических данных на оборудовании
Класс мойки	A
Класс сушки	A
Класс энергопотребления	A
Потребление электроэнергии	0,74 кВт/час
Потребление воды за стандартный цикл мойки	9 л
Класс защиты от поражения электрическим током	Класс защиты I
 <p><b>IPX0</b></p> <p>В случае необходимости получения информации по сертификатам соответствия или получения копий сертификатов соответствия на данную технику, Вы можете отправить запрос по электронному адресу cert.rus@indesit.com.</p>	<p>Оборудование соответствует следующим директивам Европейского Экономического Сообщества:</p> <ul style="list-style-type: none"> <li>-2006/95/EC («Низкое напряжение»)</li> <li>- 2004/108/EC («Электромагнитная совмести-мость»)</li> <li>- 2009/125/EC («Comm. Reg. 1016/2010») (Ecodesign)</li> <li>- 2012/19/EU («Утилизация электрического и электронного»)</li> <li>- 97/17/EC (Этикетирование)</li> </ul> <p><b>"Упаковка и отдельные ее элементы не предназначены для контакта с пищей"</b></p>
<p>Дату производства данной техники можно получить из серийного номера, расположенного под штрих-кодом (S/N XXXXXXXXXX * XXXXXXXXXXXX), следующим образом:</p>	<ul style="list-style-type: none"> <li>- 1-ая цифра в S/N соответствует последней цифре года,</li> <li>- 2-ая и 3-я цифры в S/N - порядковому номеру месяца года,</li> <li>- 4-ая и 5-ая цифры в S/N - числу определенного месяца и года.</li> </ul>

Производитель:	Indesit Company S.p.A.
	Виале А. Мерлони 47, 60044, Фабриано (АН), Италия
Импортер:	ООО "Индезит РУС"
С вопросами (в России) обращаться по адресу:	до 01.01.2011: Россия, 129223, Москва, Проспект Мира, ВВЦ, пав. 46 с 01.01.2011: Россия, 127018, Москва, ул. Двинцев, дом 12, корп. 1

# Описание изделия

RU

## Общий вид

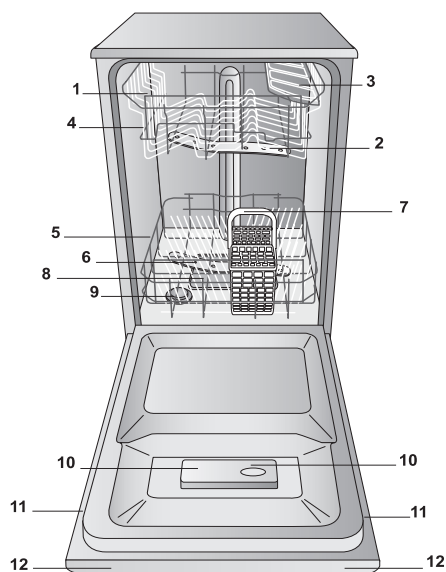

1. Верхняя корзина
2. Верхний ороситель
3. Откидные полки
4. Регулятор высоты корзины
5. Нижняя корзина
6. Нижний ороситель
7. Корзинка для столовых приборов
8. Фильтр мойки
9. Бачок соли
10. Дозаторы моющего средства и дозатор ополаскивателя
11. Паспортная табличка
12. Панель управления\*\*\*

## Панель управления

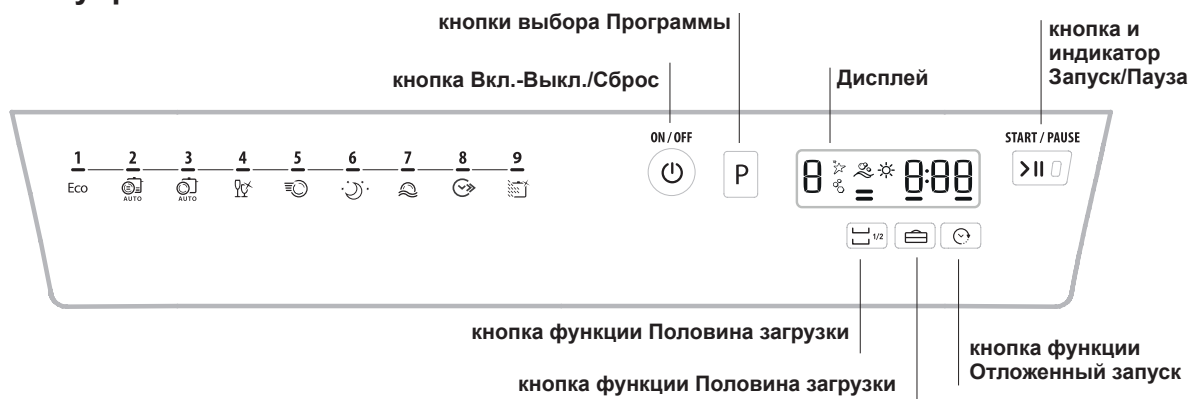

## Дисплей



\*\*\* Только в полностью встраиваемых моделях.

\* Имеется только в некоторых моделях

Количество и тип программ и дополнительных функций варьирует в зависимости от модели посудомоечной машины.

# Регенерирующая соль и Ополаскиватель

**⚠** Используйте только специальные моющие средства для посудомоечных машин. Не используйте пищевую или промышленную соль. Следуйте инструкциям, приведенным на упаковке моющего средства.

**⚠** Если Вы используете многофункциональное моющее средство, рекомендуется в любом случае добавить соль, особенно если вода жесткая или очень жесткая. (Следуйте инструкциям, приведенным на упаковке моющего средства).

**⚠** В том случае если Вы не добавляете ни соль, ни ополаскиватель, индикаторы **ОТСУТСТВИЕ СОЛИ\*** и **ОТСУТСТВИЕ ПОПОЛАСКИВАТЕЛЯ\*** будут всегда гореть, что является нормой.

## Загрузка регенерирующей соли

Использование соли предотвращает образование ИЗВЕСТКОВОГО НАЛЕТА на посуде и функциональных компонентах посудомоечной машины.

- Очень важно, чтобы бачок соли был всегда заполнен.
- Очень важно задать жесткость воды.

Бачок соли расположен в нижней части посудомоечной машины (см. Описание) и заполняется:

- когда на консоли управления загорается индикатор **ОТСУТСТВИЕ СОЛИ\***;
- когда зеленый поплавок\* на пробке для соли, не виден.
- см. автономность в таблице степени жесткости воды.

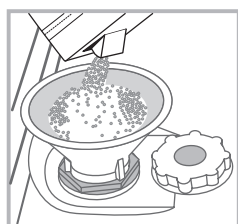

1. Выньте нижнюю корзину и отвинтите крышку бачка против часовой стрелки.
2. Только для первого использования: заполните бачок водой до краев.
3. Вставьте воронку (см. рисунок) и заполните бачок соли до краев (примерно 1 кг); выход воды из емкости является нормальным.

4. Выньте воронку, удалите остатки соли с резьбы; ополосните пробку под струей воды перед ее закручиванием на место. Рекомендуется производить эту операцию при каждой засыпке соли.

Плотно закройте крышку, для того чтобы во время мойки в емкость не попадало моющее средство (может быть непоправимо повреждено устройство смягчения воды).

**⚠** При каждой загрузке соли рекомендуется производить данную операцию перед запуском мойки.

## Выбор степени жесткости воды

Для достижения максимальной производительности смягчителя воды необходимо производить соответствующую регулировку в зависимости от степени жесткости воды в квартире; все необходимые данные можно получить у организации водоснабжения. Заданное значение соответствует степени жесткости воды.

• Включите посудомоечную машину с помощью кнопки ВКЛ./ВЫКЛ.

• Выключите нажатием на кнопку ВКЛ./ВЫКЛ.

• Удерживайте нажатой кнопку ПУСК/ПАУЗА в течение 5 секунд, пока не раздастся звуковой сигнал.

• Включите нажатием на кнопку ВКЛ./ВЫКЛ.

• На дисплее показывается номер выбранного уровня и загорается индикатор соли.

• Нажмите кнопку Р для выбора нужной степени жесткости (см. таблицу степени жесткости).

• Выключите нажатием на кнопку ВКЛ./ВЫКЛ.

• Настройка завершена!

Таблица жесткости воды				Средняя автономность-Бачок для соли при 1 цикле мойки в день.
уровень	°dH	°fH	ммоль/л	месяцы
1	0 - 6	0 - 10	0 - 1	7 месяцев
2	6 - 11	11 - 20	1,1 - 2	5 месяцев
3	12 - 17	21 - 30	2,1 - 3	3 месяцев
4	17 - 34	31 - 60	3,1 - 6	2 месяцев
5*	34 - 50	61 - 90	6,1 - 9	2/3 settimane

От 0°f да 10°f рекомендуется не использовать соль.  
\* При настройке 5 продолжительность цикла может увеличиться.

(°dH = жесткость в немецких градусах - °fH = жесткость во французских градусах - ммоль/л = миллимоль/литр)

## Заливка ополаскивателя

Ополаскиватель способствует СУШКЕ посуды. Необходимо долить ополаскиватель в дозатор:

- когда на консоли управления/дисплее загорается индикатор **ОТСУТСТВИЕ ОПОЛАСКИВАТЕЛЯ\***
- когда оптический индикатор на окошке бачка "Е", меняет свой вид: с затемненного на прозрачный.

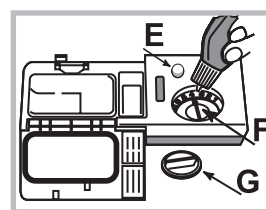

1. Откройте дозатор, повернув крышку "G" против часовой стрелки.
2. Залейте ополаскиватель, избегая перелива. Если Вы случайно пролили ополаскиватель мимо дозатора, удалите излишек сухой тряпкой.

3. Завинтите крышку.

**НИКОГДА не заливайте ополаскиватель непосредственно в моечную камеру машины.**

Отрегулируйте дозу ополаскивателя

Если Вас не удовлетворяет качество сушки, можно отрегулировать дозу ополаскивателя. Поверните регулятор "F". Можно задать максимум 4 уровня в зависимости от модели посудомоечной машины. Заданное значение соответствует средней степени.

Уровень ополаскивателя можно настроить на НОЛЬ. В этом случае ополаскиватель не используется, и индикатор отсутствия ополаскивателя по причине его отсутствия не загорается.

- если на посуде остаются белые разводы, отрегулируйте подачу на меньшее значение (1-2).
- если на посуде остаются капли воды или пятна накипи, отрегулируйте подачу на более высокое значение (3-4).

\* Имеется только в некоторых моделях

# Загрузите корзины

RU

## Рекомендации

Перед загрузкой корзин удалите с посуды остатки пищи, вылейте оставшееся содержимое из стаканов и чашек.

### Ополаскивать посуду водой не требуется.

Разместить посуду в посудомоечной машине прочно, чтобы посуда не опрокинулась, установить посуду дном вверх или боком, чтобы вода могла промыть посуду внутри и стекать. Проверить, чтобы крышки, ручки, сковородки и подносы не препятствовали вращению оросителей. Мелкие столовые приборы разместить в корзинке для столовых приборов.

Пластиковая посуда и сковородки с тефлоновым покрытием могут удерживать капли воды, следовательно их сушка может быть менее эффективной по сравнению с посудой из керамики или стали.

Легкую посуду (например, пластиковую) рекомендуется поместить в верхнюю корзину так, чтобы посуда не двигалась. Загрузив посуду, проверьте, чтобы лопасти оросителей могли свободно вращаться.

## Нижняя корзина

Нижняя корзина предназначена для кастрюль, крышек, тарелок, салатниц, столовых приборов и т.п. Большие тарелки и крышки рекомендуется размещать с боков корзины.

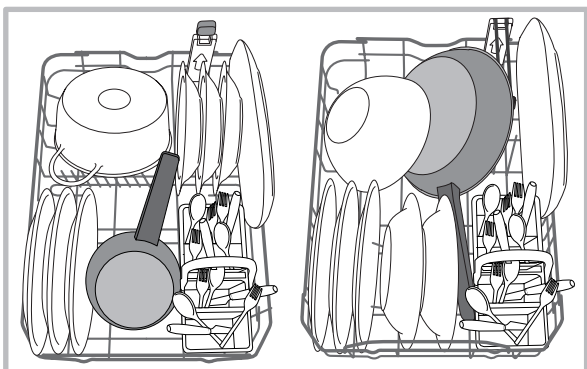

Рекомендуется разместить сильно грязную посуду в нижней корзине, так как в этой части струи воды более сильные и обеспечивают оптимальную мойку посуды.

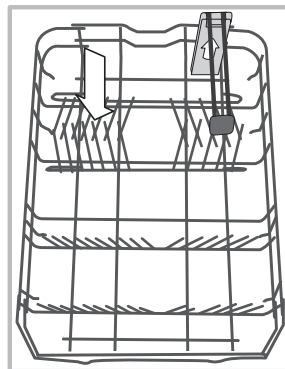

Некоторые модели посудомоечных машин оснащены наклонными отделениями\*, которые можно использовать также в вертикальном положении для размещения тарелок или в горизонтальном положении (наклонном) для более удобного размещения кастрюль и салатниц.

В некоторых моделях предусматриваются Вертикальные зоны,

специальные выдвижные опоры, \*расположенные в задней части корзины, которые могут использоваться для размещения сковород или противней в вертикальном положении с целью экономии пространства.

Для их использования необходимо взять за цветную рукоятку и потянуть ее вверх, поворачивая вперед. Опоры можно перемещать вправо и влево в зависимости от размера посуды.

## Корзинка для столовых приборов

Корзинка для столовых приборов раскрывается и перемещается для оптимизации места в нижней корзине. Сверху в ней имеются решетки для более удобного размещения столовых приборов.

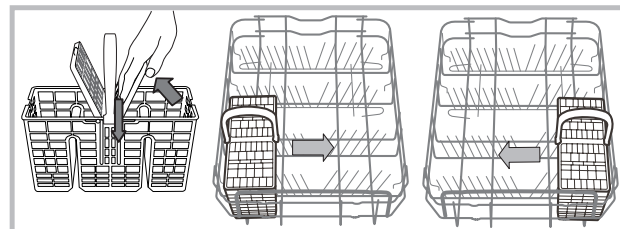

## Верхняя корзина

Загрузить хрупкую и легкую посуду: стаканы, чашки, блюдца, мелкие салатницы.

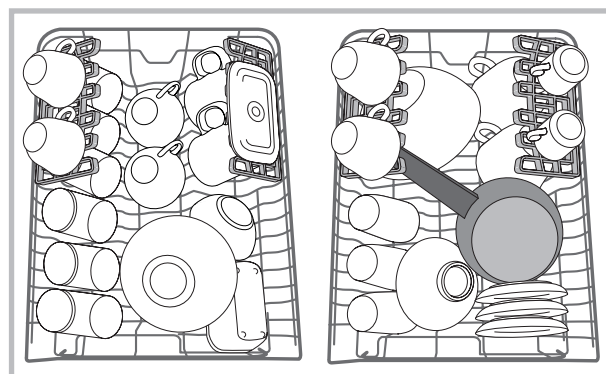

\* Имеется только в некоторых моделях

### Откидные полки с варьируемым положением\*

Боковые откидные полки могут быть установлены на трех разных уровнях для оптимизации размещения посуды в корзине.

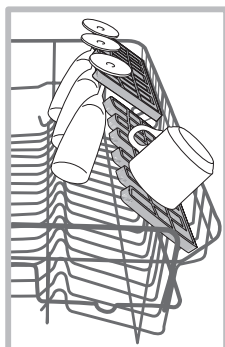

Бокалы можно стабильно поместить на откидные полки, вставив ножку бокала в специальные прорези.

Для оптимизации сушки установите откидные полки под самым большим углом наклона. Чтобы изменить угол наклона, приподнять откидную полку, сместить ее и установить в нужном положении.

### Лоток\*

В некоторых моделях посудомоечных машин может иметься выдвижной лоток, который можно использовать для столовых приборов или мелкой посуды.

Для оптимальных результатов мойки не следует помещать в лоток крупную посуду. Лоток для столовых приборов является съемным. (см. схему)

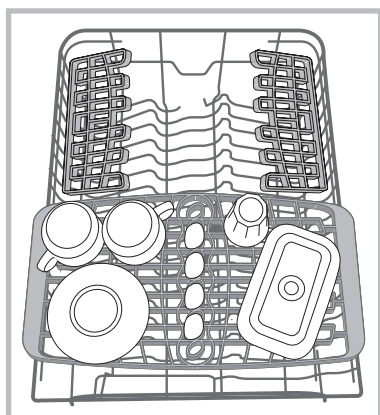

### Регуляция положения верхней корзины

Верхнюю корзину можно регулировать по высоте: когда в нижней корзине требуется разместить крупную посуду; в нижнем положении - для использования места для откидных полок, освобождая больше места сверху.

**Рекомендуется регулировать высоту верхней корзины БЕЗ ПОСУДЫ.**

**НИКОГДА не поднимайте и не опускайте корзину, взявшись за нее только с одной стороны.**

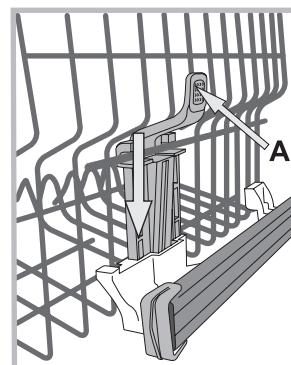

Если корзина оснащена **Lift-Up\*** (см. схему), поднимите корзину, взявшись за нее с боков и переместив ее вверх. Для опускания корзины вниз нажмите на рычажки (А) с боков корзины и направьте корзину вниз.

### Посуда, непригодная для посудомоечных машин

- Деревянные столовые приборы и посуда.
- Деликатная посуда с узорами, посуда ручной работы и антикварная посуда. Узоры такой посуды повредятся в посудомоечной машине.
- Детали из синтетических материалов, неустойчивые к высокой температуре.
- Медная и оловянная посуда.
- Посуда, загрязненная пеплом, воском, смазочными веществами или чернилами.

Узоры по стеклу, алюминиевые и серебряные элементы могут изменить свой цвет и полинять. Некоторые виды стекла (например, хрусталь) после многократной мойки могут стать матовыми.

### Повреждение стекла и посуды

Причины:

- Тип и метод изготовления стекла.
- Химический состав моющего вещества.
- Температура воды в программе ополаскивания.

Рекомендации:

- Использовать только стаканы и фарфор, имеющие гарантию производителя для мытья в посудомоечных машинах.
- Использовать моющее вещество, предназначенное специально для посудомоечных машин.
- Вынуть стаканы и столовые приборы из посудомоечной машины как можно скорее по завершении программы.

\*Имеются только в некоторых моделях и варьируют по количеству и расположению.

# Моющее средство и использование посудомоечной машины

RU

## Загрузка моющего средства

Хороший результат мойки зависит также от правильной дозировки моющего средства, излишек которого не улучшает эффективность мойки, а только загрязняет окружающую среду.

Дозировка зависит от степени загрязнения.

Обычно при обычном загрязнении используется примерно 25 г средства (порошкового моющего средства) или 25 мл (жидкого). Если используются таблетки, достаточно одной штуки.

Если посуда несильно загрязнена или была предварительно ополоснута водой, значительно сократите дозу моющего средства.

Для качественной мойки соблюдайте инструкции, приведенные на упаковках с моющими веществами.

Задополнительными разъяснениями просим обращаться к производителям моющих средств.

Откройте дозатор моющего средства кнопкой **D**; загрузите моющее средство в соответствии с таблицей программ:

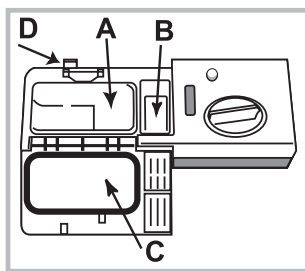

- в порошке или жидкое: в дозаторы **A** (моющее средство) и **B** (средство для предварительной мойки)

- таблетки: если по программе требуется 1 штука, положите таблетку в дозатор **A** и закройте крышку **C**. Если по программе предусмотрено 2 таблетки, положите вторую

на дно машины.

3. Удалите остатки моющего средства с краев дозатора и закройте крышку **C** с щелчком.

Дозатор моющего вещества открывается автоматически в нужный момент в зависимости от программы.

Если используются комбинированные моющие средства, рекомендуется использовать функцию TABS, за счет которой программа обеспечивает оптимальный результат мойки и сушки.

**⚠** Используйте только специальные моющие средства для посудомоечных машин.

**НЕ ИСПОЛЬЗУЙТЕ** моющие средства для ручного мытья посуды.

Излишек моющего средства может оставить следы от пены по завершении цикла.

Оптимальные результаты мойки и сушки достигаются только в случае комбинированного использования моющего средства, жидкого ополаскивателя и регенерирующей соли.



Настоятельно рекомендуем использовать моющие средства, не содержащие фосфатов и хлора, что способствует бережному отношению к окружающей среде.

\*Имеется только в некоторых моделях.

## Запуск посудомоечной машины

1. Откройте водопроводный кран.
2. Нажмите кнопку ВКЛ.-ВЫКЛ.
3. Откройте дверцу и поместите в дозатор моющее вещество (см. *Загрузка моющего средства*).
4. Загрузите посуду в корзины (см. *Загрузка корзин*) и закройте дверцу.
5. Выберите программу в зависимости от типа посуды и степени ее загрязнения (см. *Таблицу программ*), нажав кнопку **P**.
6. Выберите дополнительные функции мойки\* (см. *Дополнительные функции*).
7. Запустите цикл кнопкой Пуск/Пауза (индикатор горит, не мигая): длинный звуковой сигнал извещает о запуске программы. Загорается индикатор мойки, и на дисплее показывается номер программы и время, остающееся до ее завершения.
8. По завершении программы два коротких звуковых сигнала известят об окончании программы, кнопка Пуск/Пауза погаснет, и на дисплее появится надпись **END**. Выключите машину при помощи кнопки ВКЛ.-ВЫКЛ.
9. Подождите несколько минут перед тем, как вынуть посуду из машины во избежание ожогов. Выгрузку посуды из машины начинайте с нижней корзины.

**⚠** В целях энергосбережения в некоторых случаях **ПРОСТОЯ** машина отключается автоматически.

**⚠** **АВТОМАТИЧЕСКИЕ ПРОГРАММЫ\***: некоторые модели посудомоечных машин оснащены специальным сенсором, который производит оценку степени загрязнения посуды и задает наиболее эффективную и экономную программу мойки. La Продолжительность автоматических программ может варьировать в зависимости от оценки этого сенсора.

### Изменение текущей программы

В случае ошибочного выбора программы ее можно изменить сразу же после запуска цикла: после запуска цикла для изменения программы мойки выключите машину, нажав на несколько секунд кнопку ВКЛ./ВЫКЛ./Отмена, и вновь включите ее той же кнопкой, вновь выберите нужную программу и дополнительные функции.

### Порядок догрузки посуды

Нажмите кнопку ВКЛ./ВЫКЛ., откройте дверцу машины, обращая внимание на выход пара, и доложите посуду. Нажмите кнопку Пуск/Пауза: цикл возобновиться после длинного звукового сигнала.

**⚠** Если был задан отложенный запуск, по завершении обратного отсчета цикл мойки не запустится, но останется в режиме Пауза.

**⚠** При нажатии кнопки Пуск/Пауза для переключения машины в режим паузы, программа прерывается. На данном этапе нельзя изменить программу.

### Случайное прерывание мойки

Если в процессе мойки вы откроете дверцу машины или внезапно отключится электропитание, программа мойки прервется. Когда дверца машины закроется или вернется электроэнергия, программа возобновится с того момента, в который она была прервана.

Данные программы являются значениями, полученными в измерительной лаборатории в соответствии с европейским нормативом EN 50242. В зависимости от различных условий эксплуатации продолжительность и данные программы могут варьировать.

**⚠** Количество и типы программ и дополнительных функций варьируют в зависимости от модели посудомоечной машины.

Программа	Сушка	Дополнительные функции	Продолжительность программы h:min.	Расход воды (л/цикл)	Расход энергии (кВтч/цикл)
1. Eco	Да	Отложенный запуск - Половина загрузки - Таблетки	03:00	9,0	0,74
2. Автоматическая интенсивная мойка 	Да	Отложенный запуск - Половина загрузки - Таблетки	02:20 - 03:00	13,0 - 14,0	1,20 - 1,45
3. Обычная автоматическая мойка 	Да	Отложенный запуск - Половина загрузки - Таблетки	01:40 - 02:20	13,5 - 14,5	1,00 - 1,15
4. Деликатная посуда 	Да	Отложенный запуск - Половина загрузки - Таблетки	01:40	9,0	0,85
5. EXPRESS 	Нет	Отложенный запуск - Таблетки	00:25	8,0	0,45
6. Good Night 	Да	Отложенный запуск - Таблетки	03:30	13,0	0,85
7. Предварительное ополаскивание 	Нет	Отложенный запуск - Половина загрузки	00:10	4,0	0,01
8. Short Time 	Да	Отложенный запуск - Таблетки	01:20	15,5	1,10
9. Ultra Intensive 	Да	Отложенный запуск - Половина загрузки - Таблетки	02:50	17,0	1,45

## Рекомендации по выбору программ и дозировке моющего средства

1. Цикл мойки ECO является стандартной программой, к которой относятся данные на паспортной табличке машины; этот цикл подходит для посуды с нормальным загрязнением и является наиболее эффективным в плане энергосбережения и экономии воды для такого типа посуды. 4 гр/мл\*\*+ 21 гр/мл – 1 табл. (\*\*Количество моющего средства для предварительной мойки)
2. Очень грязные посуда и кастрюли (не использовать для мойки деликатной посуды). 25 гр/мл – 1 Табл.
3. Нормально загрязненная посуда и кастрюли. 4 гр/мл\*\*+ 21 гр/мл – 1 табл.
4. Цикл для деликатной посуды, более чувствительной к высокой температуре. 25 гр/мл – 1 Табл.
5. Короткий цикл для посуды с незначительным загрязнением. (оптимальный цикл для посуды на 2 персоны) 21 гр/мл - 1 Табл.
6. Гарантирует отличный результат. Рекомендуется для использования в ночное время. 25 гр/мл – 1 Табл.
7. Предварительная мойка в ожидании завершения полной загрузки машины после следующей трапезы. Без моющего средства
8. Цикл мойки и короткий цикл сушки для посуды и кастрюль с нормальным загрязнением. 25 гр/мл – 1 Табл.
9. Цикл для очень грязных кастрюль или посуды с присохшими остатками пищи. 4 гр/мл\*\*+ 25 гр/мл – 1+1 табл.

Расход в режиме сохранения энергии Расход в режиме left-on: 5 Вт - расход в выключенном состоянии: 0,5 Вт

# Специальные программы и Дополнительные функции

RU

## Примечания:

оптимальный результат программ "Express" достигается при соблюдении указанного количества загружаемой посуды.

Для большей экономии используйте посудомоечную машину, когда она полностью загружена.

**Примечание для Испытательных Лабораторий:** для получения более подробной информации об условиях сравнительного испытания EN пошлите запрос на адрес: [assistenza\\_en\\_lvs@indesitcompany.com](mailto:assistenza_en_lvs@indesitcompany.com)

## Дополнительные функции мойки\*

**Вы можете выбрать, изменить или отменить ДОПОЛНИТЕЛЬНЫЕ ФУНКЦИИ только после выбора программы мойки и до нажатия кнопки Пуск/Пауза.**

Могут быть выбраны только функции, совместимые с выбранной программой мойки. Если какая-либо функция несовместима с выбранной программой (см. *Таблицу программ*), соответствующий индикатор часто мигнет 3 раза.

При выборе дополнительной функции, несовместимой с ранее выбранной другой дополнительной функцией, индикатор этой функции мигает 3 раза и гаснет, в то время как останется включенным индикатор последней выбранной функции.

Для отмены ошибочно выбранной функции вновь нажмите соответствующую кнопку.



### Отложенный запуск

Запуск программы может быть отложен на время от **1 до 24 часов:**

1. Выбрав нужную программу мойки и возможные дополнительные функции, нажмите кнопку ОТЛОЖЕННЫЙ ЗАПУСК: индикатор загорится. Той же кнопкой выберите время запуска цикла мойки. (01 ч, 02 ч и т.д.)
2. Подтвердите выбор кнопкой ПУСК/ПАУЗА, начнется обратный отсчет времени.
3. По окончании обратного отсчета индикатор ОТЛОЖЕННОГО ЗАПУСКА гаснет, и цикл мойки запускается.

Для отмены функции ОТЛОЖЕННЫЙ ЗАПУСК нажмите кнопку ОТЛОЖЕННЫЙ ЗАПУСК до тех пор, пока на дисплее не появится **ВЫКЛ.**

**⚠ После запуска цикла нельзя задать Отложенный запуск.**



### 1/2 Половина загрузки в верхней или нижней корзине

В случае небольшого количества посуды можно запрограммировать половину загрузки, что позволяет сэкономить воду, электроэнергию и моющее вещество. Выберите программу, несколько раз нажмите кнопку ПОЛОВИНА ЗАГРУЗКИ: загорится индикатор, соответствующий выбранной корзине, и запустится цикл мойки только в верхней или только в нижней корзине.

**⚠ Не забудьте загрузить посуду только в верхнюю или нижнюю корзину и поместить в дозатор половину дозы моющего вещества.**



### Многофункциональные таблетки (Tabs)

Эта функция позволяет оптимизировать результат мойки и сушки.

В случае использования многофункциональных таблеток нажмите кнопку МНОГОФУНКЦИОНАЛЬНЫЕ ТАБЛЕТКИ, символ загорится; при повторном нажатии этой кнопки данная функция отключается.

**⚠ Функция «Многофункциональные таблетки» увеличивает продолжительность программы.**

\* Имеется только в некоторых моделях



## Отключение воды и электрического тока

- Перекрывайте водопроводный кран после каждой мойки во избежание опасности утечек.
- Выньте штепсельную вилку машины из электророзетки перед началом чистки и технического обслуживания.

## Чистка посудомоечной машины

- Для чистки наружных поверхностей и панели управления машины используйте мягкую тряпку, смоченную водой. Не используйте растворители или абразивные чистящие средства.
- Возможные пятна внутри камеры мойки можно удалить при помощи тряпки, смоченной в воде с небольшим количеством уксуса.

## Средства против неприятных запахов

- Всегда оставляйте дверцу машины полу-прикрытой во избежание застоя влажности.
- Регулярно прочищайте периметральные уплотнения дверцы и дозаторов моющего средства при помощи влажной губки. Таким образом удаляются остатки пищи – основной причины образования неприятных запахов.

## Чистка оросителей

Остатки пищи могут прилипнуть к лопастям оросителей и засорить отверстия, из которых выходит вода: время от времени следует проверять оросители и прочищать их неметаллической щеткой.

Оба оросителя являются съемными.

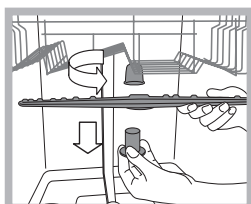

Для съема верхнего оросителя необходимо отвинтить против часовой стрелки пластмассовую гайку. Верхний ороситель устанавливается отверстиями вверх.

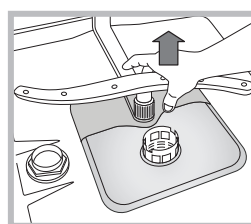

Для съема нижнего оросителя нажмите на шпонки с боков и потяните его вверх.

## Очистка водного фильтра\*

Если водопровод новый или если он долгое время не использовался, перед подсоединением дайте воде стечь до тех пор, пока она не станет прозрачной. Несоблюдение этого условия может привести к засорению фильтра и повреждению посудомоечной машины.

\* Имеется только в некоторых моделях

⚠ Периодически очищайте водный фильтр, расположенный на выходе крана.

- Перекройте водопроводный кран.
- Открутите края трубы загрузки воды, снимите фильтр и аккуратно промойте его под струей воды.
- Снова вставьте фильтр и закрепите трубу.

## Чистка фильтров

Фильтрующий узел состоит из трех фильтров, которые служат для очистки воды для мойки от остатков пищи и возвращают воду в циркуляцию: для хороших результатов мойки необходимо прочищать фильтры.

⚠ Регулярно прочищайте фильтры.

⚠ Запрещается пользоваться посудомоечной машиной без фильтров или с незакрепленным фильтром.

• После нескольких циклов мойки проверьте фильтрующий узел и при необходимости тщательно промойте его под струей воды при помощи неметаллической щетки, следуя приведенным ниже инструкциям:

1. поверните против часовой стрелки цилиндрический фильтр С и выньте его (схема 1).
2. Выньте стакан фильтр В, слегка нажав на боковые выступы (Схема 2);
3. Выньте плоский фильтр из нержавеющей стали А (схема 3).
4. Проверка отстойника и удаление возможных остатков пищи. **НИКОГДА НЕ СНИМАЙТЕ** крышку насоса (деталь черного цвета) (рис. 4).

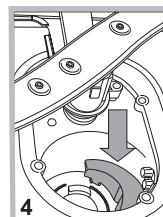
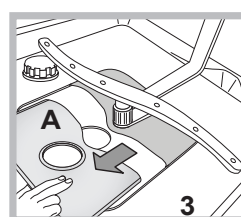
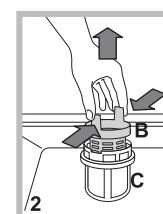
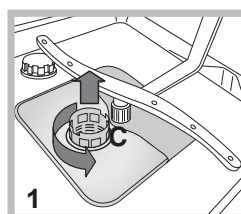

После чистки фильтров точно установите фильтрующий узел на свое место, что является важным для исправной работы посудомоечной машины.

## Длительный простой машины

- Отсоедините машину от сети электропитания и перекройте водопроводный кран.
- Оставьте дверцу машины полу-прикрытой.
- После длительного простоя машины произведите один холостой цикл мойки.

# Неисправности и методы их устранения

RU

В случае обнаружения аномалий в работе изделия проверьте следующие пункты перед тем, как обратиться в Сервис технического обслуживания.

Неисправности:	Возможные причины / Методы устранения:
Посудомоечная машина не запускается или не реагирует на команды	<ul style="list-style-type: none"> <li>• Кран с водопроводной водой не открыт.</li> <li>• Выключите машину кнопкой ВКЛ./ВЫКЛ., вновь включите ее примерно через одну минуту и вновь задайте программу.</li> <li>• Штепсельная вилка плохо вставлена в сетевую розетку или замените штепсельную вилку.</li> <li>• Дверца машины плохо закрыта.</li> </ul>
Дверца не закрывается	<ul style="list-style-type: none"> <li>• Убедитесь, что корзины вставлены до упора.</li> <li>• Защелкнулся замок; энергично толкните дверцу вплоть до щелчка.</li> </ul>
Посудомоечная машина не сливает воду.	<ul style="list-style-type: none"> <li>• Программа мойки еще не завершилась.</li> <li>• Сливной шланг для воды согнут (см. Установка).</li> <li>• Засорился слив в раковине.</li> <li>• Фильтр засорен остатками пищи.</li> <li>• Проверьте высоту сливной трубы.</li> </ul>
Шумная работа посудомоечной машины.	<ul style="list-style-type: none"> <li>• Посуда бьется друг о друга или о лопасти оросителей. Правильно расставить посуду внутри машины и проверить свободное вращение лопастей оросителей.</li> <li>• Слишком много пены: моющее средство использовано в неправильном количестве или не подходит для мойки в посудомоечных машинах. (см. Моющее средство и использование посудомоечной машины) Не следует производить предварительную мойку посуды вручную.</li> </ul>
На посуде и стаканах остается беловатый или известковый налет.	<ul style="list-style-type: none"> <li>• Отсутствует регенерирующая соль.</li> <li>• Неправильная регулировка степени жесткости воды; увеличить значения. (см. Регенерирующая соль и Ополаскиватель).</li> <li>• Крышка бачка для соли и ополаскивателя плохо закрыта.</li> <li>• Закончился ополаскиватель, или его дозировка недостаточна.</li> </ul>
На посуде и стаканах остаются голубоватые разводы или налеты.	<ul style="list-style-type: none"> <li>• Чрезмерная дозировка ополаскивателя.</li> </ul>
Посуда плохо высушена.	<ul style="list-style-type: none"> <li>• Была выбрана программа мойки без сушки.</li> <li>• Закончился ополаскиватель. (см. Регенерирующая соль и Ополаскиватель).</li> <li>• Неправильно настроен расход ополаскивателя.</li> <li>• Посуда изготовлена из антипригарного или пластикового материала; наличие капель воды считается допустимым.</li> </ul>
Посуда плохо вымыта.	<ul style="list-style-type: none"> <li>• Посуда расположена в корзинах неправильно.</li> <li>• Лопасти оросителей не могут свободно вращаться из-за неправильно расставленной посуды.</li> <li>• Выбрана неэффективная программа мойки (см. Программы).</li> <li>• Слишком много пены: моющее средство использовано в неправильном количестве или не подходит для мойки в посудомоечных машинах. (см. Моющее средство и использование посудомоечной машины)</li> <li>• Крышка ополаскивателя плохо закрыта.</li> <li>• Фильтр засорен (см. Техническое обслуживание и уход).</li> <li>• Отсутствует регенерирующая соль (см. Регенерирующая соль и Ополаскиватель).</li> <li>• Убедиться, что высота тарелок соответствует регулировкам корзины.</li> <li>• Отверстия оросителей засорены. (см. Техническое обслуживание и уход).</li> </ul>
Посудомоечная машина не заливает воду произошла блокировка, мигают световые индикаторы	<ul style="list-style-type: none"> <li>• Отсутствует вода в водопроводе, или не открыт водопроводный кран.</li> <li>• Сливной шланг согнут (см. Установка).</li> <li>• Засорены фильтры, необходимо почистить их. (см. Техническое обслуживание и уход).</li> <li>• Засорен слив; необходимо почистить его.</li> <li>• После выполнения всех операций по проверке и чистке, выключить и вновь включить посудомоечную машину и запустить новый цикл мойки.</li> <li>• Если проблема не устраняется, закрыть водопроводный кран, соединить штепсельную вилку от сети и связаться с Сервисом технического обслуживания.</li> </ul>

\* Имеется только в некоторых моделях.

Мы заботимся о своих покупателях и стараемся сделать сервисное обслуживание наиболее качественным. Мы постоянно совершенствуем наши продукты, чтобы сделать Ваше общение с техникой простым и приятным.

## Уход за техникой

Продлите срок эксплуатации и снизьте вероятность поломки техники.

Воспользуйтесь профессиональными средствами для ухода за техникой от Indesit Professional для наиболее простого, эффективного и легкого ухода за Вашей бытовой техникой.

Продукты Indesit Professional производятся в Италии с соблюдением высоких европейских стандартов в области качества, экологии и безопасности использования и созданы с учетом многолетнего опыта производителя техники. Узнайте подробнее на сайте [www.hotpoint-ariston.ru](http://www.hotpoint-ariston.ru) в разделе «Сервис» и спрашивайте в магазинах Вашего города.

## Авторизованные сервисные центры

Чтобы быть ближе к нашим потребителям, мы создали широкую сервисную сеть, особенностью которой является высокая подготовка, профессионализм и честность сервисных мастеров. На сегодняшний день она насчитывает около 350 сервисных центров на территории России и СНГ.

Их контакты Вы можете найти в сервисном сертификате и на сайте [www.hotpoint-ariston.ru](http://www.hotpoint-ariston.ru) в разделе «Сервис».

## Если вам надо обратиться в сервисный центр:

**Внимание! При ремонте требуйте использования оригинальных запасных частей.**

### Перед тем как обратиться в Сервис Технического обслуживания:

- Проверьте, можно ли устранить неисправность самостоятельно (см. Неисправности и методы их устранения).
- Вновь запустите программу для проверки исправности машины.
- В противном случае обратитесь в уполномоченный Сервис Технического обслуживания.

 **Никогда не обращайтесь к неуполномоченным техникам.**

### При обращении в Сервис Технического обслуживания сообщите:

- характер неисправности
- модель изделия (Мод.)
- серийный номер ("S/N")

Эти данные вы найдете на паспортной табличке, расположенной на изделии (см. Описание изделия ).

Другую полезную информацию и новости Вы можете найти на сайте [www.hotpoint-ariston.ru](http://www.hotpoint-ariston.ru) в разделе «Сервис»

# Встановлення

UA

**⚠** Під час переїзду прилад має знаходитися у вертикальному положенні, за необхідності нахиляйте його назад.

## Водопровідні під'єднання

**⚠** Налаштування водопровідних систем має здійснюватися тільки фахівцями.

Труба подачі та шланг зливу води мають дивитись праворуч або ліворуч, щоб забезпечити оптимальне встановлення машини.

Труби не повинні бути зігнутими або здавленими посудомийною машиною.

## Під'єднання труби подачі води

- До водорозбірного з'єднання з газовою різьбою 3/4" холодної або гарячої води (макс. 60°C).
- Дати стекти воді, доки вона не стане прозорою.
- Добре закрутити трубу для заправлення і відкрити кран.

**⚠** Якщо довжини труби подачі води не вистачає, зверніться у спеціалізовану крамницю або до уповноваженого фахівця (*див. Допомога*).

**⚠** Тиск води має перебувати у межі значень, наведених у таблиці технічних даних, в іншому разі посудомийна машина може працювати некоректно.

**⚠** Зверніть увагу, щоб труба не утворювала згинів та утисків.

## Під'єднання шлангу для зливу води

Під'єднайте зливний шланг до каналізаційного трубопроводу діаметром не менше за 2 см. (A)

Зливний шланг має розташовуватися на висоті від 40 до 80 від підлоги або опірної поверхні посудомийної машини.

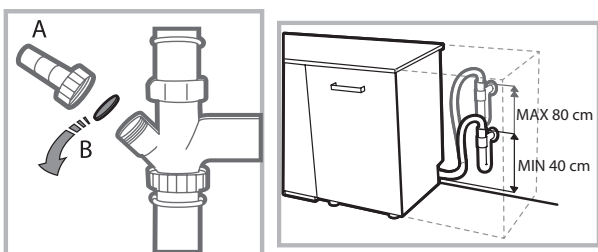

Перш ніж під'єднати зливний шланг до сифону мийки, видаліть пластикову пробку (B).

## Захист від затоплення

Щоб унеможливити затоплення, посудомийну машину: - оснащено системою, яка перериває подачу води в разі порушень в роботі або витоків всередині машини. Деякі моделі оснащені також додатковим пристроєм безпеки New Acqua Stop\*, який запобігає затопленню також у випадку розриву труби подачі.



## УВАГА! НЕБЕЗПЕЧНА НАПРУГА!

Забороняється відрізати трубу подачі води, оскільки у ній містяться частини під напругою.

## Підключення до електричної мережі

Перш ніж вставити вилку в електричну розетку, переконайтеся, що:

- розетка **має заземлення** у відповідності до встановлених норм;
- розетка розрахована на максимальне навантаження у межах потужності приладу, зазначене у таблиці з характеристиками; (*див. розділ Опис посудомийної машини*);
- напруга живлення знаходиться в межах значень, вказаних у таблиці з характеристиками на подвійних дверцятах;
- розетка сумісна з штепсельною вилкою приладу. В іншому випадку зверніться до уповноваженого фахівця із проханням замінити вилку (*див. Допомога*); не використовуйте подовжувачі й трійники.

**⚠** З встановленої машини має забезпечуватись легкий доступ до шнуру живлення й електричної розетки.

**⚠** Шнур живлення не повинен мати згинів або утисків.

**⚠** Задля вашої безпеки: пошкоджений шнур живлення має замінитися тільки виробником або його власною службою технічної допомоги. (*Див.Допомога*)

**⚠** Компанія знімає з себе відповідальність у разі недотримання вказаних норм.

## Розміщення і вирівнювання

1. Встановіть посудомийну машину на рівній та твердій підлозі. Якщо підлога не є ідеально горизонтальною, компенсуйте нерівності за допомогою передніх ніжок – розкручуючи чи закручуючи їх. Належне вирівнювання надає стабільність машині та запобігає вібрації і шуму.

2. Перед вбудуванням посудомийної машини прикріпіть прозору клейку стрічку\* під дерев'яною полицею з метою захисту від конденсату.

3. Розташуйте посудомийну машину так, щоб бічні стінки або спинка прилягали до найближчих меблів або до стіни. Прилад також можна вбудувати під суцільну робочу поверхню\* (*див. аркуш з інструкціями з монтажу*).

4\*. Для налаштування висоти задньої ніжки обертайте червону шестигранну втулку, яка знаходиться у центрі внизу на передній частині машини. Скористуйтеся шестигранним гайковим ключем на 8 мм, обертаючи за годинниковою стрілкою для збільшення висоти та проти годинникової стрілки для її зменшення. (*див.інструкцію з вбудування у додатку до документації*)

\* Наявне лише в деяких моделях.

### Застереження перед першим використанням

Після монтажу вийміть прокладки, розташовані на коробах, а також еластичні гумки для утримання, розташовані на верхньому коробі (де вони наявні).

### Налаштування з пом'якшення води



Пер ніж розпочати перше миття, необхідно налаштувати рівень жорсткості води у водопровідній мережі. (див. розділ *Ополіскувач і регенераційна сіль*)

Перше завантаження бачку з пом'якшувачем має відбуватися водою, потім слід засипати приблизно 1 кг солі; деякий витік води є нормальним.

Відразу ж після цього запустити цикл миття.

Використовуйте лише спеціальну сіль для посудомийної машини. Після додавання солі індикатор ВІДСУТНЯ СІЛЬ\* згасне.

 Відсутність солі в контейнері може викликати ушкодження пристрою пом'якшення води та нагрівального елемента.

Технічні дані	
Розміри	Ширина, см 45 Висота, см 85 Глибина, см 60
Місткість	10 стандартних комплектів посуду
Тиск у системі водопостачання	0,05 ÷ 1 мПа (0,5 - 10 бар) 7,25 – 145 psi
Напруга живлення	Див. на таблиці з даними
Загальна споживана потужність	Див. на таблиці з даними
Запобіжник	Див. на таблиці з даними
 	Цей прилад відповідає таким Директивам ЄС: - 2006/95/ЄС (Про Низьку напругу) - 2004/108/ЄС (Про електромагнітну сумісність) - 2009/125/ЄС (Ком. Рег. 1016/2010) (Екодизайн) - 97/17/ЄС (Маркування) - 2012/19/EU (RAEE) - Утилізація відходів електричної й електронної апаратури)

Посудомийна машина оснащена звуковими/світловими сигналами (залежно від моделі), які сповіщають про те, що команда задіяна: увімкнення, кінець циклу, тощо..

Символи/індикатори/світлодіоди, наявні на панелі управління/дисплеї, можуть змінювати колір, блимати або горіти постійним світлом. (залежно від модулі посудомийної машини).

На дисплеї\* виводиться корисна інформація відносно до типу завданого циклу, фази миття/сушіння, остаточного часу, температури, тощо...

## UA Допомога

### Перш ніж звернутися у Сервісний центр:

- Перевірте, чи можна самостійно вирішити проблему (див. *"Несправності і засоби їх усунення"*).
- Запустіть програму повторно, щоб перевірити чи усунено несправність.
- У противному випадку зверніться до уповноваженого сервісного центру.

 Звертайтеся виключно до уповноважених фахівців.

### Слід повідомити:

- тип несправності;
- Модель машини (Mod.);
- Серійний номер (S/N).

Ця інформація міститься на таблиці з характеристиками, прикріпленій до приладу. (див. *Опис приладу*).

\* Наявне лише в деяких моделях.

# Опис приладу

UA

## Загальний вигляд

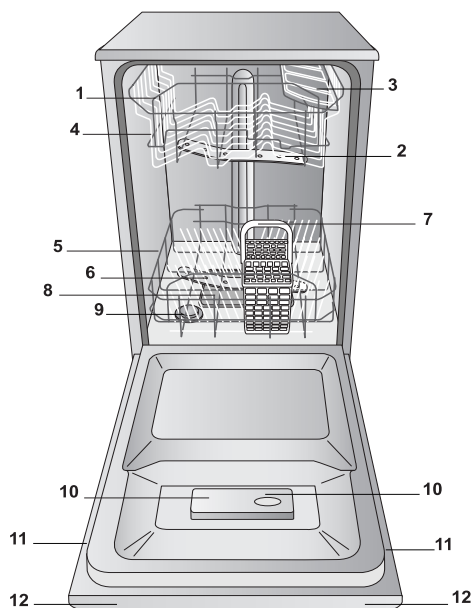

1. Верхній короб
2. Верхній розпилювач
3. Відкидні елементи
4. Регулятор висоти коробу
5. Нижній короб
6. Нижній розпилювач
7. Кошик для приборів
8. Фільтр мийної води
9. Контейнер для солі
10. Ванночки м'яючого засобу та ємність для ополіскувача
11. Табличка з технічними даними
12. Панель керування\*\*\*

## Панель управління



## Дисплей



\*\*\* Тільки в моделях з повним вбудуванням \* Наявне лише в деяких моделях.

Номери та типи програм і опцій залежать від конкретних моделей посудомийних машин.

# Регенераційна сіль і ополіскувач

**⚠** Використовуйте лише спеціальні засоби для посудомийної машини. Не використовуйте харчову або промислову сіль.

Слідуйте вказівкам на упаковках засобів.

**⚠** При використанні багатофункціональних засобів рекомендується протедодання солі, особливо при жорсткій або дуже жорсткій воді. (Слідуйте вказівкам на упаковках засобів).

**⚠** Якщо не додавати не сіль, не ополіскувач, вважається за норму увімкнутий стан індикаторів ВІДСУТНЯ СІЛЬ\* і ВІДСУТНІЙ ОПОЛІСКУВАЧ\*.

## Як завантажити регенераційну сіль

Використання солі запобігає утворенню НАКИПУ на посуді та на функціональних компонентах посудомийної машини.

• Важливо слідкувати, щоб контейнер для солі не залишався порожнім.

• Важливо виконати налаштування відповідно до жорсткості води.

Контейнер для солі знаходиться у нижній частині посудомийної машини (див. Опис) та має заповнюватися:

• коли на панелі управління спалахує індикатор ВІДСУТНЯ СІЛЬ\*;  
• коли зелений поплавач\* на пробці для солі більше не помітний.

• див. автономну роботу в таблиці жорсткості води.



1. Витягніть нижній короб та розкрутіть ковпачок контейнеру для солі проти годинникової стрілки.

2. Тільки при першому використанні: заповніть бак водою до країв.

3. Розташуйте лійку (див. малюнок) та заповніть контейнер сіллю до країв (близько

1 кг); невеличкі виплески води є нормальними.

4. Вийміть лійку, видаліть залишки солі з носиків, обполосніть ковпачок під проточною водою і закрутіть його знову.

Рекомендується проводити цю операцію при кожному насипанні солі.

Добре закрутіть ковпачок, щоб запобігти попаданню всередину м'якого засобу під час миття (це може безповоротно ушкодити пристрій для пом'якшення води).

**⚠** Коли необхідно додати сіль, рекомендується виконати дії перед запуском посудомийної машини.

## Встановлення жорсткості води

Щоб отримати оптимальні результати пом'якшувача води антинакипину, необхідно виконати налаштування відповідно до ступеню жорсткості води в місцевій мережі водопостачання. Ці дані можна отримати в організаціях-постачальниках комунальних послуг з водопостачання. На заводі машину налаштовано на середню жорсткість води.

• Увімкніть посудомийну машину за допомогою кнопки УВІМКН/ВИМКН.

• Вимкніть кнопку УВІМКН/ВИМКН.

• Натисніть і притримайте кнопку ПУСК/ПАУЗА впродовж 5 секунд, доки не пролунає звуковий сигнал.

• Увімкніть кнопку УВІМКН/ВИМКН .

• На дисплеї з'являється номер рівню поточного вибору й індикатор солі.

• Натисніть на кнопку P, щоб вибрати бажаний рівень жорсткості (див. таблицю жорсткості).

• Вимкніть кнопку УВІМКН/ВИМКН.

• Налаштування завершено!

Таблиця жорсткості води				Середній автономний режим контейнер для солі з 1 циклом миття у день
ступінь	°dH	°fH	ммоль/л	місяці
1	0 - 6	0 - 10	0 - 1	7 місяці
2	6 - 11	11 - 20	1,1 - 2	5 місяці
3	12 - 17	21 - 30	2,1 - 3	3 місяці
4	17 - 34	31 - 60	3,1 - 6	2 місяці
5*	34 - 50	61 - 90	6,1 - 9	2/3 тижні

Якщо значення перебуває у межі від 0°f до 10°f, рекомендується не використовувати регенераційну сіль.  
\* Якщо задано 5, тривалість може збільшитися.

(°dH = жорсткість у градусах за німецькою системою - °fH = жорсткість у градусах за французькою системою - ммоль/л = мілімоль/літр)

## Як завантажити ополіскувач

Ополіскувач полегшує СУШІННЯ посуду. Їмність для ополіскувача заповнюється:

• коли на панелі керування спалахує індикатор ВІДСУТНІЙ ОПОЛІСКУВАЧ\*.

• коли оптичний індикатор, який знаходиться на дверцятах контейнера "E", переходить з темного у прозорий стан.

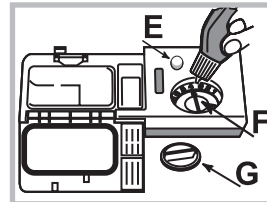

1. Відкрийте ємність, повертаючи кришку "G" проти годинникової стрілки.

2. При додаванні ополіскувача уникайте його переливання через край. У разі переливання витріть витіки сухою ганчіркою.

3. Закрутіть знову кришку.

**ЗАБОРОНЯЄТЬСЯ** наливати ополіскувач безпосередньо у бак.

## Відміряйте дозу ополіскувача

Якщо ви не задоволені результатами сушіння, можна змінити дозу ополіскувача. Оберніть регулятор "F". Залежно від моделі посудомийної машини можна задати до 4-х рівнів. На заводі машину налаштовано на середній рівень.

• якщо на посуді спостерігаються синюваті розведенні, завдайте менші номери (1-2).

• якщо залишаються водяні краплі або плями накипу, завдайте більші номери (3-4).

# Як завантажити короби

UA

## Рекомендації

Перед звантаженням коробів очистіть посуд від залишків їжі та вилийте із склянок та ємностей наявну рідину.

**Немає необхідності у попередньому ополіскуванні під проточною водою.**

Розташуйте посуд і прибору в стійкому положенні, щоб уникнути перегортання, ємності слід завантажувати отвором вгору, а вигнуті або випуклі частини - в поперечному положенні, щоб надати можливості воді досягати всіх поверхонь і вільно стікати.

Слідкуйте, щоб кришки, ручки, сковороди і лотки не заважали обертанню розпилювачів. Розташуйте дрібні речі в кошику для приборів.

Пластиковий посуд і сковороди з антипригарним покриттям більше утримують водяні краплі і тому їх ступень висушування буде нижчим у порівнянні з посудом з кераміки або з неіржавіючої сталі.

Легкі речі (наприклад, пластикові ємності) рекомендовано розташовувати у верхньому коробі таким чином, щоб попередити їх пересування.

Після завантаження посуду переконайтеся, що розпилювачі вільно обертаються.

## Нижній короб

У нижньому коробі можна розмістити каструлі, кришки, тарілки, салатниці, столові прибори, тощо. Великі тарілки і кришки краще розташувати з боків коробу.

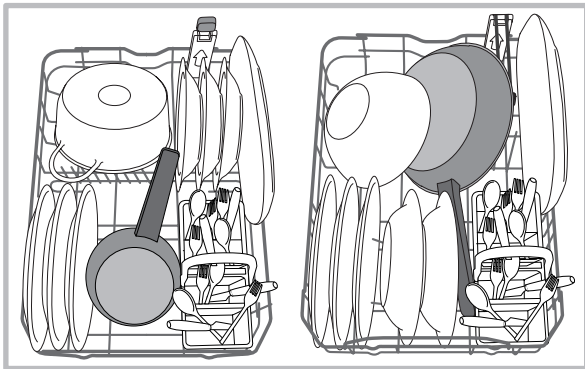

Рекомендується розташувати забруднений посуд у нижній короб, тому що в цьому секторі водяні струмені діють більш енергійно і забезпечують кращі результати миття.

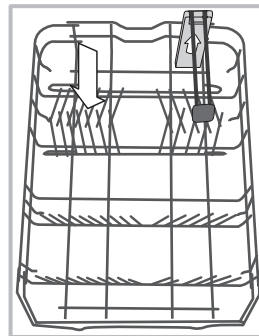

Деякі моделі посудомийних машин оснащені секторами, які можуть нахилитися\*, у вертикальному положенні їх можна використовувати для тарілок, у горизонтальному (тобто, опущеному) – для каструль та салатниць.

Деякі моделі оснащені Вертикальною зоною, спеціальними висувними опорами\* (Vertical Zone), які

розташовані позаду коробу в можуть використовуватися для утримання сковорід або лотків у вертикальному положенні, щоб заощадити місце.

Для їх використання достатньо взятися за кольорову ручку і потягнути її вгору, обертаючи уперед. Такі опори можуть пересуватися праворуч або ліворуч, адаптуючись під розміри посуду.

## Кошик для приборів

Кошик для приборів оснащений верхніми решітками для їх кращого розташування. Він має розташовуватися **тільки** у передній частині нижнього коробу.

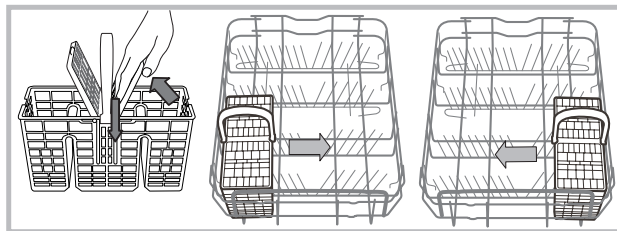

## Верхній короб

Призначений для делікатного і легкого посуду: склянок, чашок, блюдець, низьких салатниць.

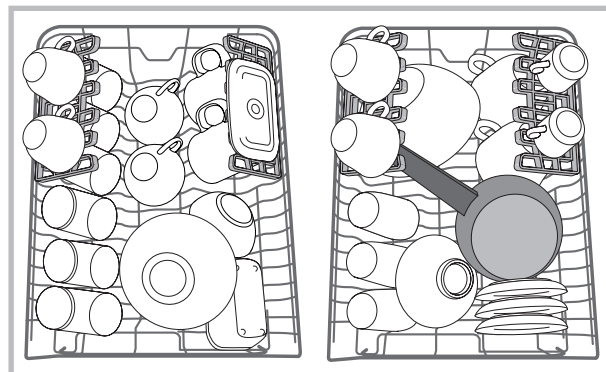

\* Наявне лише в деяких моделях.



### Відкидні елементи зі змінним положенням\*

Бічні відкидні елементи можуть займати три різні положення за висотою, що дозволяє оптимізувати розташування посуду і приборів у коробі.

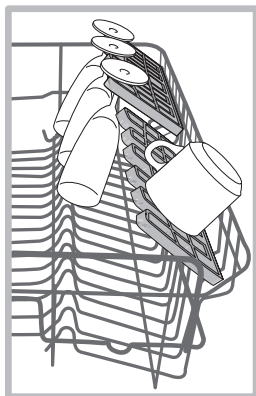

Келихи можна надійно розмістити на відкидних елементах, вставляючи ніжку у відповідні отвори.

Щоб оптимізувати сушіння, слід розташувати відкидні елементи з більшим нахилом. Щоб змінити нахил, підніміть відкидний елемент, злегка протягніть його і розташуйте у бажане положення.

### Піднос\*

В деяких моделях посудомийних машин передбачений висувний піднос\*, який може містити столові прибори або посуд невеличких розмірів.

Щоб отримати кращі результати миття, не слід завантажувати під підносом посуд великих розмірів. Піднос для столових приборів є знімним. (див. малюнок)

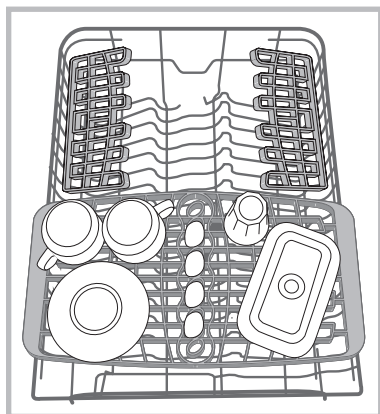

### Як відрегулювати висоту верхнього коробу (45 см)

Верхній короб може регулюватися за висотою: верхнє положення - для розташування посуду великих розмірів у нижньому коробі; нижнє положення - для створення і використання більшого місця вгорі на відкидних елементах.

**Рекомендується налаштувати висоту верхнього короба, коли він НЕЗАПОВНЕНИЙ.**

**НЕ підіймайте та не опускайте короб ТІЛЬКИ з одного боку.**

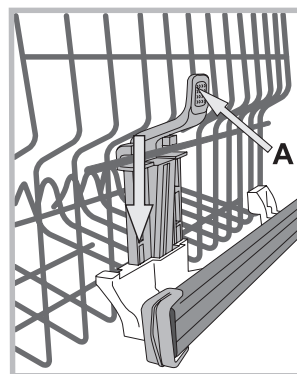

Якщо короб оснащений системою **Lift-Up\*** (див. малюнок), візьміться за нього з боків і потягніть вгору для підйому. Щоб повернутися у нижнє положення, натисніть на важіль (A) з боків коробу і притримайте його під час опускання.

### Посуд і столові прибори, не придатні для використання у посудомийній машині

- Дерев'яний посуд і столові прибори.
- Склянки з делікатним декором, посуд народних художніх промислів або антикварний посуд. Такий декор не є стійким.
- Частини з синтетичних матеріалів, не стійких до високих температур.
- Мідний і олов'яний посуд.
- Посуд забруднений попелом, воском, мастилом або фарбою.

Декори на склі, алюмінієві і срібні деталі під час миття можуть змінюватися колір і відбілюватися. Деякі типи скла (напр., речі з хрустала) після багатьох циклів миття можуть стати непрозорими.

### Ушкодження скла і посуду

Причини:

- Тип скла і процедура з його обробки.
- Хімічний склад миючого засобу.
- Температура води в програмі ополіскування.

Порада:

- Використовуйте тільки склянки і вироби з порцеляни, для котрих їх виробник гарантує можливість миття в посудомийній машині.
- Використовуйте делікатний миючий засіб для посуду.
- Вийміть склянки і столові прибори з посудомийної машини відразу ж після завершення програми.

\*Наявні тільки в деяких моделях і різняться кількістю і положенням.

# Миючий засіб і використання посудомийної машини

UA

## Як завантажити миючий засіб

Добрий результат миття залежить також від правильного дозування миючого засобу, у разі його перевищення миття не буде ефективним та, крім того, відбувається забруднення довілля.

Дозування має залежати від рівня забруднення.

Зазвичай для нормального забруднення слід використовувати 25 г миючого засобу, у порошку або 25 мл рідкого миючого засобу. Достатнім буде використання однієї таблетки.

Якщо посуд не дуже забруднений або попередньо обполіснений у воді, значно зменшіть дозу миючого засобу.

Для оптимального результату миття дотримуйтеся інструкцій, наведених на упаковці з миючим засобом.

В разі додаткових запитань ми радимо звернутися до виробників миючих засобів.

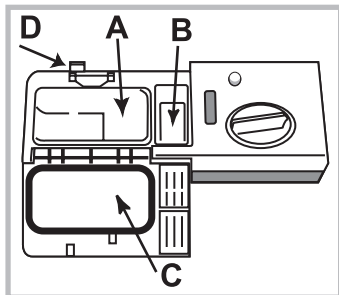

Відкрийте ємність з миючим засобом за допомогою кнопки **D**; відміряйте миючий засіб відповідно до таблиці з програмами:

- порошок або рідкий: ванночки **A** (миючий засіб для миття) і **B** (миючий засіб для попереднього миття)

• таблетки: якщо від програми надходить запит на 1 таблетку, завантажте її у ванночку **A** та закрийте кришку **C**; якщо від програми надходить запит на 2 таблетки, розмістіть другу таблетку на дні баку.

Видаліть залишки миючого засобу з країв ванночки та закрийте кришку **C** (почується клацання).

Ємність з миючим засобом відкривається автоматично у визначений момент залежно від програми.

При використанні комбінованих миючих засобів рекомендується скористатися опцією TABS, яка пристосовує програму миття таким чином, щоб досягти найкращого результату миття і сушіння.

**⚠ Використовуйте лише миючі засоби для посудомийних машин.**

**НЕ КОРИСТУЙТЕСЯ** миючими засобами для ручного миття.

Перевищення дози миючого засобу може викликати залишки піни наприкінці циклу.

Найкращі показники миття та сушіння отримуються тільки завдяки використанню комбінованого миючого засобу, рідкого ополіскувача та регенераційної солі.



Рекомендується використовувати миючі засоби, що не містять фосфатів та хлору. Це відповідатиме політиці збереження довкілля.

## Як увімкнути посудомийну машину

1. Відкрийте водопровідний кран.
2. Натисніть на кнопку УВІМКН/ВИМКН.
3. Відкрийте дверцята та відміряйте миючий засіб (див. *Як завантажити миючий засіб*).
4. Завантажте короби (див. *Як завантажити короби*) і закрийте дверцята.
5. Виберіть програму відповідно до посуду та ступеню його забруднення (див. *Таблицю програм*), натискаючи кнопку **P**.
6. Виберіть опції миття\* (див. *Опції*).
7. Запустіть миття шляхом натискання на кнопку START/PAUSE (Пуск/Пауза) (горить постійним світлом): тривалий звуковий сигнал сповіщає про початок програми, спалахує індикатор миття, на дисплеї з'являється номер програми та час, який залишився до кінця циклу.
8. Про закінчення програми сповіщають два коротких і один тривалий звуковий сигнал, кнопка START/PAUSE (Пуск/Пауза) згасне, на дисплеї з'являється слово **END**. Вимкніть посудомийну машину, натиснувши кнопку УВІМКН/ВИМКН.
9. Перш ніж виймати посуд з машини, зачекайте декілька хвилин, щоб не обшпаритися. Звільніть короби, починаючи з нижнього.

**⚠ З метою заощадження електроенергії, за деяких умов тривалого НЕВИКОРИСТАННЯ машина вимикається автоматично.**

**⚠ ПРОГРАМИ АВТО (АУТО)\*:** деякі моделі посудомийної машини оснащені особливим датчиком, який визначає ступінь забруднення посуду і задає більш ефективну та економічну програму. Тривалість програм «Авто» може змінюватися, залежно від показань датчика.

## Як змінити програму, яка вже почала працювати

В разі вибору помилкової програми надається можливість змінити її на початку циклу: якщо миття розпочалося, для зміни циклу вимкніть машину шляхом тривалого натискання на кнопку УВІМКН/ВИМКН/Перезавантаження, знову увімкніть її за допомогою тієї ж кнопки та виберіть бажану програму та опції.

## Додайте інший посуд та начиння

Натисніть кнопку Пуск/Пауза, обережно відкрийте дверцята (Увага! Може виходити гаряча пара) та додайте посуд і кухонне начиння. Натисніть кнопку Пуск/Пауза: цикл відновиться після тривалого звукового сигналу.

**⚠** Якщо завдано відстрочений пуск, наприкінці зворотного відліку цикл миття не розпочнеться, а залишиться в режимі Паузи.

**⚠** При натисканні на кнопку Пуск/Пауза машина переводиться в режим Паузи, і програма тимчасово переривається.

В цій фазі неможливо змінити програму.

## Випадкове переривання

Якщо під час миття відкриються дверцята або відбудеться збій в електроживленні, програма переривається. При поверненні електроенергії або при закритті дверцят програма продовжить роботу з місця, де її було перервано.

\* Наявне лише в деяких моделях.

Дані щодо програми є лабораторними значеннями, замірними відповідно до Європейського Стандарту EN 50242. Залежно від різних умов використання тривалість і дані у програми можуть змінюватися.

**Номер і тип програм та опцій може бути різним, залежно від моделі посудомийної машини.**

Програма	Сушіння	Опції	Тривалість програми h:min.	Споживання води (л/цикл)	Споживання електроенергії (кВт-год/цикл)
1. Еко	Так	Відстрочений пуск - Tabs Half Load	03:00	9,0	0,74
2. Auto Інтенсивне	Так	Відстрочений пуск - Tabs Half Load	02:20 - 03:00	13,0 - 14,0	1,20 - 1,45
3. Auto Звичайне	Так	Відстрочений пуск - Tabs Half Load	01:40 - 02:20	13,5 – 14,5	1,00 - 1,15
4. Делікатне	Так	Відстрочений пуск - Tabs Half Load	01:40	9,0	0,85
5. Експрес	Ні	Відстрочений пуск - Tabs	00:25	8,0	0,45
6. Good Night	Так	Відстрочений пуск - Tabs	03:30	13,0	0,85
7. Замочування	Ні	Відстрочений пуск - Half Load	00:10	4,0	0,01
8. Short Time	Так	Відстрочений пуск - Tabs	01:20	15,5	1,10
9. Ultra Intensive	Так	Відстрочений пуск - Tabs Half Load	02:50	17,0	1,45

## Вказівки щодо вибору програми і дозування миючого засобу

- Цикл миття ECO (ЕКО) - це стандартна програма, дані про яку наводяться на етикетці енергоефективності; цей цикл призначений для миття посуду зі звичайними забрудненнями; ця програма є найбільш ефективною з точки зору споживання електроенергії і води для названого типу посуду. 4 г/мл\*\*+ 21 г/мл – 1 Tab (\*\*Кількість миючого засобу для попереднього миття)
- Посуд та каструлі дуже забруднені (не використовувати для крихких речей). 25 г/мл – 1 Таб
- Посуд та каструлі звичайно забруднені. 4 г/мл\*\*+ 21 г/мл – 1 Таб
- Цикл для делікатного посуду, чутливого до високих температур. 25 г/мл – 1 Таб
- Швидкий цикл для посуду з незначними забрудненнями. (Ідеально підходить для 2 приборів) 21 г/мл – 1 Таб
- Гарантує оптимальні показники миття. Придатне для нічного використання. 25 г/мл – 1 Таб
- Попереднє миття, поки машина очікує на завантаження після наступного прийняття їжі. Без миючого засобу
- Швидкий цикл миття і сушіння, придатний для звичайно забруднених посуду і кастрель. 25 г/мл – 1 Таб
- Цикл для дуже забруднених або з залишками висохлої їжі кастрель. 4 г/мл\*\*+ 25 г/мл – 1+1 Таб

Споживання електроенергії у черговому режимі: Споживання електроенергії в увімкненому режимі: 5,0 Вт -  
Споживання електроенергії у вимкненому режимі: 0,5 Вт

# Спеціальні програми й опції

UA

## Зауваження:

найкращі показники програми «Експрес» і «Fast» отримуються за умови завантаження рекомендованої кількості приборів.

Щоб зменшити споживання енергії і води, повністю завантажуйте посудомийну машину.

**Примітка для контрольно-випробних лабораторій:** щодо інформації з умов проведення порівняльних випробувань EN, зверніться за адресою: [assistenza\\_en\\_lvs@indesitcompany.com](mailto:assistenza_en_lvs@indesitcompany.com)

## Опції миття\*

Встановлення ОПЦІЙ, їх модифікація та скасування має відбуватися лише після вибору програми миття та перед натисканням на кнопку Пуск/Пауза.

Мають обиратися лише опції, сумісні з типом заданої програми. Якщо опція не є сумісною з обраною програмою, (див. Таблицю програм), відповідний символ/світлодіод швидко блиматиме тричі.

При виборі опції, несумісної з попередньо заданою опцією або з програмою миття, така несумісна опція тричі спалахне та згасне, в той час як остання обрана установка горітиме. Щоб скасувати вибір помилково заданої опції, натисніть ще раз на відповідну кнопку.



### Відстрочений пуск (Delayed Start)

Можна відкласти початок програми на **1 - 24** години:

1. Виберіть бажану програму миття та наявні опції, натисніть кнопку ВІДСТРОЧЕНИЙ ПУСК: індикатор спалахне. Цією ж кнопкою виберіть бажаний час для початку циклу миття. (h01, h02, тощо)

2. Підтвердіть вибір, натиснувши на кнопку ПУСКУ/ПАУЗИ, розпочнеться зворотній відлік часу.

3. Після вичерпання заданого часу індикатор ВІДСТРОЧЕНОГО ПУСКУ згасне, і програма розпочне роботу.

Щоб скасувати ВІДСТРОЧЕНИЙ ПУСК, натискайте на кнопку ВІДСТРОЧЕНОГО ПУСКУ до появи на дисплеї **OFF**.

**⚠** При вже запущеному циклі неможливо активувати Відстрочений пуск.



### Половинне завантаження верхнього або 1/2 нижнього коробу (Half Load)

При невеликій кількості посуду можна задати цикл половинного завантаження, заощаджуючи воду, електроенергію та миючий засіб. Виберіть програму, натискайте на кнопку ПОЛОВИННОГО ЗАВАНТАЖЕННЯ: спалахне індикатор, відповідний обраному коробу і вмикається миття тільки для верхнього або нижнього коробу.

**⚠** Пам'ятайте про завантаження тільки верхнього або нижнього коробу та про зменшення миючого засобу.



### Опція Багатофункціональні таблетки (Tabs)

За допомогою цієї опції можна оптимізувати результати миття і сушіння. При використанні багатофункціональних таблеток натисніть кнопку БАГАТОФУНКЦІОНАЛЬНИХ ТАБЛЕТОК. Спалахне символ. При повторному натисканні цю опцію буде скасовано.

**⚠** При використанні опції БАГАТОФУНКЦІОНАЛЬНІ ТАБЛЕТКИ тривалість програми збільшиться.

\* Наявне лише в деяких моделях.

## Виключення води й електричного живлення

- Для запобігання витокам закривайте кран водопостачання після кожного миття.
- Виймайте штепсельну вилку з розетки під час чищення машини та під час робіт з технічного обслуговування.

## Чищення посудомийної машини

- Зовнішня поверхня та панель управління мають очищуватися змоченою у воді м'якою не абразивною ганчіркою. Не використовуйте розчинники або абразивні засоби.
- Внутрішній бак можна очистити від плям за допомогою ганчірки, зволоженої у розчині води з оцетом.

## Як запобігти неприємним запахам

- З метою уникнення накопиченню вологи залишайте дверцята завжди напіввідкритими.
- Регулярно очищайте зволоженою ганчіркою герметичні прокладки по периметру дверцят і ванночок для мийочих засобів. Такі дії унеможливають накопичення залишків їжі, утворюючих неприємні запахи.

## Як чистити розпилювачі

Може трапитися, що залишки їжі залишаються на розпилювачах і закривають отвори, з яких виходить вода: час від часу перевіряйте їх і очищайте неметалевою щіткою. Обидва розпилювача можуть зніматися.

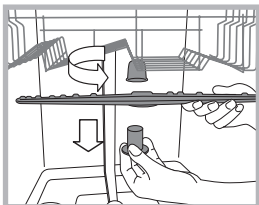

Щоб зняти верхній розпилювач, слід розгвинтити проти годинникової стрілки пластмасову круглу гайку. При встановленні верхнього розпилювача поверніть догори частину з більшою кількістю отворів.

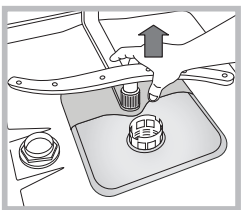

Щоб зняти нижній розпилювач, натисніть на виступи, розташовані по боках, та потяніть його догори.

## Очищення фільтрів

Фільтрувальна група складається з трьох фільтрів для очищення води від залишків їжі та повертання її у контур: щоб результати миття були завжди задовільними, необхідно очищати фільтри.



Регулярно очищайте фільтри.



Посудомийна машина не має використовуватись без фільтра або з від'єднаним фільтром.

• Через декілька циклів миття перевірте фільтрувальну групу та промийте її під проточною водою у разі необхідності, використовуючи неметалеву щітку. Нижче приведений порядок дій:

1. оберніть проти годинникової стрілки циліндричний фільтр **C** та вийміть його (мал. 1).
2. Вийміть стакан фільтру **B** шляхом легкого натискання на бічні ребра (мал. 2);
3. Зніміть тарілку фільтру з неіржавіючої сталі **A** (мал. 3).
4. Перевірте оглядовий колодезь та видаліть залишки їжі. **НІ В ЯКОМУ РАЗІ НЕ ВИДАЛЯЙТЕ** захист насоса мийної води (деталь чорного кольору) (мал. 4).

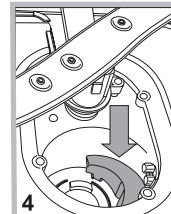
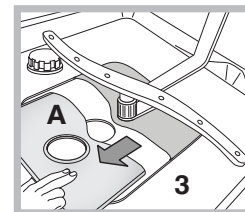
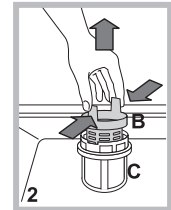
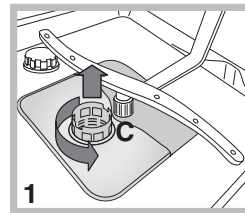

Після очищення фільтрів правильно встановіть фільтрувальний вузол на місце; це важливо для належної роботи посудомийної машини.

## В разі тривалої відсутності

- Від'єднайте електричні з'єднання та закрийте водопровідний кран.
- Залиште дверцята напіввідкритими.
- Виконайте цикл миття з незаповненою машиною.

## Очищення фільтра на подачі води\*

Якщо труби для води є новими або перебувають довгий час без використання, спускайте воду, аж доки вона не стане прозорою. Без цього існує небезпека засмічення місця, де вода надходить у машину, що призведе до ушкодження посудомийної машини.



Час від часу очищайте фільтр на подачі води, розташований на виході з водопровідного крану.

- Закрийте водопровідний кран.
- Розгвинтіть кінцеву частину труби для подачі води, вийміть фільтр та обережно вимийте його під проточною водою.
- Знову встановіть фільтр та закрутіть трубу.

\* Наявне лише в деяких моделях.

# Несправності та засоби їх усунення

UA

При порушеннях в роботі посудомийної машини перевірте такі позиції, перш ніж звертатися по допомогу у Сервісний центр.

Несправності	Можливі причини / Засоби усунення:
Посудомийна машина не розпочинає роботу або не відповідає на команди	<ul style="list-style-type: none"> <li>• Не відкритий водопровідний кран.</li> <li>• Вимкнути машину за допомогою кнопки УВИМКН/ВИМКН, через хвилину знову увімкнути її і перевстановити програму.</li> <li>• Вилка не добре вставлена в електричну розетку о Замінити електричну розетку.</li> <li>• Дверцята посудомийної машини погано закриті.</li> </ul>
Дверцята не зачиняються	<ul style="list-style-type: none"> <li>• Переконалися, що короби вставлені до упору.</li> <li>• Це спрацювало замикання; енергійно проштовхніть дверцята до відчуття клацання.</li> </ul>
З посудомийної машини не зливається вода.	<ul style="list-style-type: none"> <li>• Програму миття ще не завершено.</li> <li>• Перегин зливного шланга (див. Встановлення).</li> <li>• Забився зливний отвір мийки.</li> <li>• Фільтр засмічений залишками їжі.</li> <li>• Перевірити висоту зливного шлангу.</li> </ul>
Чутні шуми під час миття.	<ul style="list-style-type: none"> <li>• Посуд стикається між собою або з розпилювачами. Правильно завантажити посуд і перевірити, що розпилювачі вільно обертаються.</li> <li>• Надмірне піноутворення: помилкове дозування мюючого засобу, або мюючий засіб не придатний для посудомийної машини. (див. Мюючий засіб і використання посудомийної машини) Не виконувати попереднє миття вручну.</li> </ul>
На посуді та склянках помітний вапняний накіп або білуваті розведення.	<ul style="list-style-type: none"> <li>• Як завантажити регенераційну сіль.</li> <li>• Невідповідне налаштування жорсткості води; збільшити значення. (Див. Регенераційна сіль і ополіскувач).</li> <li>• Погано закручена кришка контейнеру для солі і ополіскувача.</li> <li>• Закінчився ополіскувач, або недостатнє його дозування.</li> </ul>
На посуді і склянках помітні синюваті розведення.	<ul style="list-style-type: none"> <li>• Надмірна кількість ополіскувача.</li> </ul>
Кухонне начиння не виходить досить сухим.	<ul style="list-style-type: none"> <li>• Було задано програму без сушіння.</li> <li>• Закінчився ополіскувач. (див. Регенераційна сіль і ополіскувач).</li> <li>• Помилкове регулювання ополіскувача.</li> <li>• Посуд з антипригарного або з пластикового матеріалу; є водяні краплі є цілком нормальним явищем.</li> </ul>
Посуд залишився забрудненим.	<ul style="list-style-type: none"> <li>• Посуд не дуже добре розташований.</li> <li>• Розпилювачі не обертаються через блокування посудом.</li> <li>• Дуже делікатна програма миття (див. Програми).</li> <li>• Надмірне піноутворення: помилкове дозування мюючого засобу, або мюючий засіб не придатний для посудомийної машини. (див. Мюючий засіб і використання посудомийної машини)</li> <li>• Кришка ополіскувача не закручена належним чином.</li> <li>• Фільтр забруднений або засмічений (див. Технічне обслуговування і догляд).</li> <li>• Відсутня регенераційна сіль (див. Ополіскувач та регенераційна сіль).</li> <li>• Переконалися, що висота тарілок відповідає розмірам короби.</li> <li>• Засмічені отвори розпилювачів. (див. Догляд та очищення).</li> </ul>
Посудомийна машина не завантажує воду. заблокована, блимають індикатори	<ul style="list-style-type: none"> <li>• Відсутня вода у водопровідній мережі або закритий кран.</li> <li>• Перегин труби для подачі води (див. Встановлення).</li> <li>• Засмічені фільтри, необхідно очистити їх. (див. Догляд та очищення).</li> <li>• Засмічений зливний отвір, необхідно очистити його.</li> <li>• Після перевірок і очищення вимкнути і знову увімкнути посудомийну машину, щоб запустити новий цикл миття.</li> <li>• Якщо проблема залишається, слід закрити водопровідний кран, вимкнути вилку з електричної розетки і звернутися у сервісний центр.</li> </ul>

ТОВ «Індезіт Україна»  
Україна, 01001, м. Київ, пров. Музейний, 4

**⚠** Құрылғыны жылжыту керек болса, оны тік ұстаңыз; аса қажет болса, оны артқа қарай еңкейтеуге болады.

## Су желісіне қосу

**⚠** Орнату үшін су жеткізу жүйесін тек білікті маман орындауы тиіс.

Ең қолайлы түрде орнату үшін судың кіріс және шығыс түтіктерін құрылғының оң немесе сол жағынан өткізуге болады.

Ыдыс жуу машинасы түтіктерді майыстырып немесе басып тұрмағанына көз жеткізіңіз.

## Судың кіріс түтігін жалғау

- 3/4" суық не ыстық су қосылатын жерге (ең көбі 60 °C).
- Толығымен тазарғанша суды ағызып қойыңыз.
- Кіріс түтікті орнына мықтап бұрап, шүмекті жабыңыз.

**⚠** Кіріс түтігінің ұзындығы жеткіліксіз болса, мамандырылған дүкенге немесе куәландырылған маманға хабарласыңыз («Көмек» бөлімін қараңыз).

**⚠** Судың қысымы Техникалық деректер кестесінде көрсетілген мәндер аралығында болуы тиіс — әйтпесе, ыдыс жуу машинасы дұрыс жұмыс істемеуі мүмкін.

**⚠** Түтік майыстырылмағанына немесе басылмағанына көз жеткізіңіз.

## Судың шығыс түтігін жалғау

Шығыс түтікті диаметрі кем дегенде 2 см су ағызу құбырына жалғаңыз. (A)

Шығыс түтігі қосылған жер еденнен немесе ыдыс жуу машинасы тұрған беттен 40–80 см қашықтықта болуы тиіс.

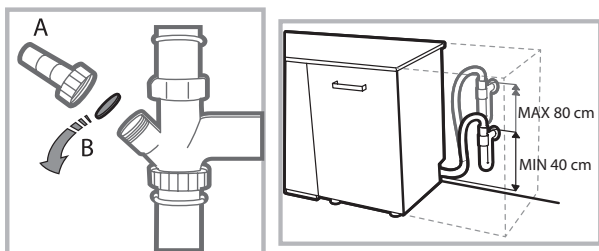

Судың шығыс түтігін шұңғылшаның ағызу түтігіне қоспас бұрын, пластикалық тығынды алып тастаңыз (B).

## Су алып кетуден қорғау

Су алып кетуіне жол бермеу үшін, ыдыс жуу машинасы: - қалыпсыз жағдайларда немесе құрылғының ішінен су ағып кеткен кезде су көзін бұғаттайтын арнайы жүйемен жабдықталған.

Сондай-ақ, кейбір үлгілер **New Acqua Stop\*** деп аталатын қосымша қауіпсіздік құралымен жабдықталған, ол тіпті кіріс түтігінің жыртылып кеткенінде де су алып кетуден қорғайды.

\* Тек кейбір үлгілерде бар.



## ЕСКЕРТУ: ҚАУІПТІ КЕРНЕУ!

Судың кіріс түтігін ешбір жағдайда қиюшы болмаңыз, себебі онда ток өтетін электр бөліктер бар.

## Токқа жалғау

Айырды розеткаға қоспас бұрын, мына жағдайларға көз жеткізіңіз:

- Розетка **жерге тұйықталған** және ағымдағы ережелерге сәйкес келеді.
- розетка құрылғының ең көп қуатына шыдай алады. Бұл мән есіктің ішкі жағында орналасқан деректер тілімшесінде көрсетілген (*«Құрылғы сипаттамасы» тарауын қараңыз*);
- Ток желісінің кернеуі деректер тілімшесінде көрсетілген мәндер ауқымында жатыр.
- Розетка құрылғының штепсельдік ұшына сәйкес келеді. Олай болмаса, куәландырылған маманды шақыртып, айырды ауыстырыңыз (*«Көмек» бөлімін қараңыз*). Ұзарту кабельдерін немесе бірнеше розетканы қолданбаңыз.

**⚠** Құрылғы орнатылғаннан кейін, ток сымы мен розеткаға оңай қол жеткізу мүмкін болуы тиіс.

**⚠** Сымды майыстыруға немесе оған қысым салуға болмайды.

**⚠** Ток сымы зақымдалса, барлық ықтимал қатерлерден сақтану үшін оны өндіруші немесе оның өкілетті Техникалық көмек көрсету қызметі ауыстыруы керек. (*«Көмек» бөлімін қараңыз*)

**⚠** Бұл ережелер орындалмаса, Компания кез келген жағымсыз оқиғаларға жауапты болмайды.

## Орналастыру және түзулеу

1. Ыдыс жуу машинасын тегіс әрі қалыпты еденге орналастырыңыз. Еден тегіс болмаса, құрылғының алдыңғы аяқтарын реттеп, оны көлденең қалыпқа жеткізуге болады. Құрылғы дұрыс түзуленсе, ол қалыпты болады және жұмыс істеп тұрған кезде жылжу немесе діріл мен шуыл шығару мүмкіндігі аз болады.

2. Ыдыс жуу машинасын орнына орналастырмас бұрын, есікті ашып, түзілуі мүмкін конденсациядан қорғау үшін желімді мөлдір лентаны\* ағаш тартпаның астына жабыстырыңыз.

3. Ыдыс жуу машинасының жандары немесе артқы панелі жақындағы шкафтармен немесе қабырғамен тиетіндей түрде орналастырыңыз. Бұл құрылғыны тіпті бір үстелдің үстіңгі тақтайының астына да кіргізуге болады\* (*Орнату бойынша нұсқаулық парағын қараңыз*).

4\*. Артқы аяқтың биіктігін реттеу үшін ыдыс жуу машинасының құрылғының алдыңғы жағындағы төменгі орта бөлігінде 8 мм тесігі бар алты бұрышты гайка кілтін (қызыл түсті) бұраңыз. Сағат тілі бағытымен бұрсаңыз биіктік артады, ал сағат тіліне қарсы бағытта бұрсаңыз, биіктік азаяды. (*Осы құжаттамада берілген Ендіру нұсқаулығын қараңыз*)

**Бірінші жуу циклына қатысты кеңес**

Орнатқаннан кейін тартпалардан тығындарды (бар болса), жоғарғы тартпада қалған эластикалық элементтерді алып тастаңыз.

**Су жұмсартқышының параметрлері**

Алғашқы жуу циклын бастамас бұрын су желісінен келетін судың қаттылық деңгейін орнатыңыз. («Шаюға көмекші зат және тазаланған тұз» тарауын қараңыз).

Алдымен су құйылған жұмсартқыш ыдысын салыңыз, одан кейін шамамен 1 кг тұз қосыңыз. Су асып, ағып кетсе, ештеңе етпейді.

Бұл процедура аяқталар-аяқталмас жуу циклын іске қосыңыз.

Ыдыс жуу машиналарына арналып жасалған тұзды ғана қолданыңыз.

Тұз машинаға құйылғаннан кейін, ТҰЗ А3 индикатор шамы\* сөнеді.

 Тұз контейнері толтырылмаса, нәтижесінде су жұмсартқышы мен жылыту бөлігі зақымдалуы мүмкін.

Құрылғыда пайдаланушыға пәрмен қолданылғанын білдіруге арналған сигнал/үндер жиыны бар (ыдысы жуу машинасының үлгісіне байланысты): қосу, цикл соңы, т.б.

Басқару тақтасындағы/дисплейдегі таңбалардың/индикатор шамдарының/диодтардың түсі әр түрлі және жыпылықтай немесе тұрақты жарығы болуы мүмкін (ыдыс жуу машинасының үлгісіне байланысты).

Дисплейде жуу циклының түрі, кептіру/жуу циклының кезеңі, қалған уақыт, температура және т.б. қатысты пайдалы ақпарат беріледі.

**KZ Көмек****Көмек қызметіне хабарласпас бұрын:**

- Проблеманы Ақаулықтарды жою нұсқаулығын қолдана отырып шешуге болатынын, не болмайтынын тексеріңіз («Ақаулықтарды жою» бөлімін қараңыз).
- Бағдарламаны қайта іске қосыңыз да, проблема кеткенін тексеріңіз.
- Проблема шешілмесе, Куәландырылған техникалық көмек беру қызметіне хабарласыңыз.

 Куәландырылмаған мамандарға қызмет көрсеткізбеңіз.



**Келесі мәліметтерді оңай жерде ұстаңыз:**

- Проблеманың түрі
- Құрылғының моделі (Мод.).
- Сериялық нөмірі (С/н).

Бұл ақпаратты құрылғының деректер тілімшесінде табуға болатын («Құрылғының сипаттамасы» бөлімін қараңыз).

\* Тек кейбір үлгілерде бар.



<b>Құрал:</b>	Ыдыс жуу машинасы
<b>Сауда атауы</b>	<b>Hotpoint</b>
<b>Өндірушінің сауда белгісі</b>	<b>ARISTON</b>
<b>Үлгі</b>	LSFF 9H124
<b>Дайындаған</b>	Indesit Company
<b>Өндірілген елі</b>	Польшада жасалған
<b>Сыйымдылығы</b>	<b>10</b> дастархан жабдығы
<b>Өлшемдері</b>	Ені 45 см Биіктігі 85 см Тереңдігі 60 см
<b>Ток желісіндегі кернеудің немесе кернеулер ауқымының номиналды мәні</b>	220-240 В ~
<b>Электр токтың стандартты түрі немесе айнымалы токтың номиналды жиілігі</b>	50 Гц
<b>Су қысымы</b>	0,05-1 МПа (0,5-10 бар) 7,25-145 фунт/шаршы дюйм
<b>Сақтандырғыш</b>	Жабдықтың техникалық деректер кестесін қараңыз
<b>Жуу сыныбы</b>	A
<b>Кептіру сыныбы</b>	A
<b>Қуат тұтыну сыныбы</b>	A
<b>Электр ток тұтынуы</b>	0,74 кВт/сағат
<b>Стандартты жуу циклының су тұтынуы</b>	9 литр
<b>Электр токтан қорғау сыныбы</b>	I қорғау сыныбы
    <b>IPX0</b> Қарастырылудағы құрал бойынша сәйкестік куәліктері туралы қосымша ақпарат немесе сәйкестік куәлігінің көшірмесі қажет болса, cert.rus@indesit.com электрондық пошта мекенжайына сұрау жіберуіңізге болады.	Жабдық төмендегі Еуропа экономикалық қауымдастығының директиваларына сәйкес келеді: - 2006/95/EC (“төмен кернеу”) - 2004/108/EC (“электр магниттік үйлесімділік”) - 2009/125/EC (“Comm. Reg. 1016/2010”) (Экодизайн) - 97/17/EC (Белгілеу) - 2012/19/EU («Қоқыс электр және электрондық жабдық») <b>«Орама мен оның бөлшектері тағамға тимеуі тиіс»</b>
Осы құралдың өндірілген күнін штрих-кодта көрсетілген сериялық нөмірден табуға болады (S/N XXXXXXXXXX * XXXXXXXXXXXX), яғни:	- Сериялық нөмірдегі 1-сан жылдың соңғы санын білдіреді. - Сериялық нөмірдегі 2- және 3-сан айдың реттік нөмірін білдіреді. - Сериялық нөмірдегі 4- және 5-сан айтылған ай мен жылдың күнін білдіреді.
<b>Өндіруші:</b>	Indesit Company S.p.A. Viale A. Merloni 47, 60044 Fabriano (AN), Италия
<b>Импорттаушы:</b>	ООО Indesit RUS
<b>Сұрақтарыңыз бар болса, мына мекенжайға хабарласыңыз (Ресейде):</b>	01.01.2011 күніне дейін: Павильон 46, ВВЦ, проспект Мира, 129223 Мәскеу, Ресей 01.01.2011 күнінен кейін: корпус 1, 12-үй, Двинцев көшесі, 127018 Мәскеу, Ресей

# Құрылғы сипаттамасы

KZ

## Жалпы шолу

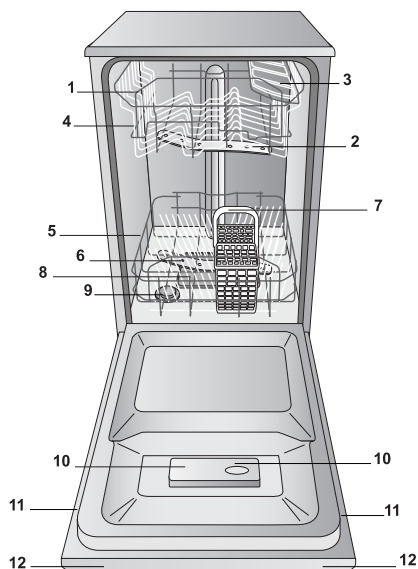

1. Жоғарғы тартпа
2. Жоғарғы тозаңдатқыш өзекше
3. Қайырмалы бөлімшелер
4. Тартпаның биіктігін реттеу құралы
5. Төменгі тартпа
6. Төменгі тозаңдатқыш өзекше
7. Ыдыс-аяқ себеті
8. Жуу сүзгісі
9. Тұз диспенсері
10. Жуғыш зат пен шаюға көмекші зат диспенсерлері
11. Деректер тілімшесі
12. Басқару тақтасы\*\*\*

## Басқару тақтасы

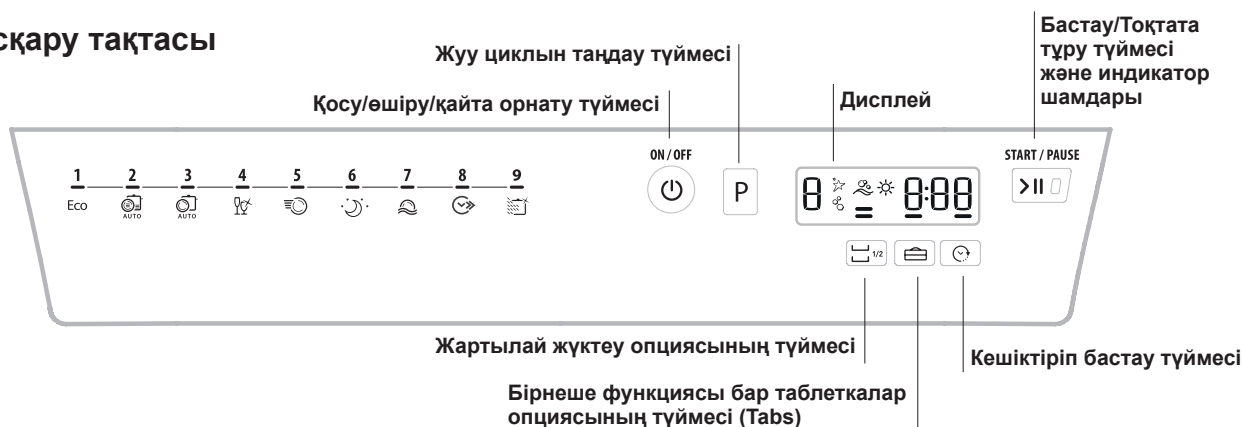

## Дисплей



\*\*\* Тек толығымен ішке салынатын үлгілерде \* Тек кейбір үлгілерде бар.

Ыдыс жуу машинасының үлгісіне байланысты жуу циклдарының саны мен түрі және опциялар әртүрлі болуы мүмкін.

# Тазаланған тұз және шаюға көмекші зат

Hotpoint  
ARISTON

KZ

**⚠** Ыдыс жуу машиналарына арналып жасалған өнімдерді ғана қолданыңыз. Ас тұзын немесе техникалық тұзды қолдануға болмайды.

Орамада берілген нұсқауларды орындаңыз.

**⚠** Көп функциялы өнім қолданылса, бәрбір тұз қосқан жөн, әсіресе су қатты немесе өте қатты болса. (Орамада берілген нұсқауларды орындаңыз.)

**⚠** Тұз немесе шаюға көмекші затты қоспасаңыз, ТҰЗ АЗ\* және ШАЮҒА КӨМЕКШІ ЗАТ АЗ\* индикатор шамдары жанып тұра береді.

## Тазаланған тұзды өлшеу

Тұз қолданылса, ыдыста және құрылғының функциялық құрамдас бөліктерінде ҚАҚ түзілмейді.

• Тұз диспенсері ешқашан бос болмауы керек.

• Су қаттылығын орнату маңызды.

Тұз диспенсері ыдыс жуу машинасының төменгі бөлігінде орналасқан («Сипаттама» бөлімін қараңыз) және мына жағдайларда толтырылуы тиіс:

- ШАЮҒА КӨМЕКШІ ЗАТ АЗ индикатор шамы басқару тақтасында жанған кезде\*;
- Тұз диспенсерінің қақпағында жасыл қалтқы\* көрінбей кеткен кезде.
- Су қаттылығының кестесіндегі автономдықты қараңыз.

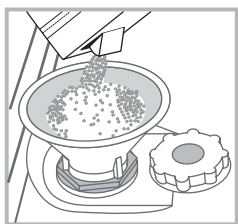

1. Төменгі тартпаны шығарып алып, контейнер қақпағын бұрап шығарып алыңыз (сағат тіліне қарсы бағытта).
2. Мұны тек бірінші рет орындаған кезде: су диспенсерін мойнына дейін толтырыңыз.
3. Воронканы орналастырып (суретті қараңыз), тұз контейнерін шетіне дейін толтырыңыз (оған шамамен 1 кг сыюы тиіс); біраз су ағып кетсе ештеңе етпейді.

4. Воронка алып тастап, тесікте қалып қойған тұзды сүртіп алыңыз; қақпақты су ағынында шайып, орнына бұраңыз. Контейнерге тұз қосқан сайын бұл процедураны орындаған жөн.

Жуу циклы барысында контейнерге жұғыш зат кіріп кетпейтіндей қақпақ мықтап жабылғанына көз жеткізіңіз (әйтпесе, су жұмсартқышы жөндеуге келмейтіндей бұзылуы мүмкін).

**⚠** Тұз қосу процедурасын жуу циклы басталмай тұрып орындаған жөн.

## Судың қаттылығын орнату

Су жұмсартқышы тиісті түрде жұмыс істеуі үшін су қаттылығын үйіңіздегі мөнге сәйкес орнату маңызды. Бұл ақпаратты жергілікті су жеткізушіден сұраңыз. Зауытта орташа су қаттылығына орнатылады.

- Қосу/өшіру түймесімен **⏻** ыдыс жуу машинасын қосыңыз.
- Оны Қосу/өшіру түймесімен **⏻** өшіріңіз
- Бастау/тоқтата тұру түймесін **⏸** сигнал естілгенше 5 секунд басып тұрыңыз.
- Оны Қосу/өшіру түймесімен **⏻** қосыңыз
- Дисплейде ағымдағы таңдалған деңгей нөмірі мен тұз индикаторының шамы көрсетіледі.

• Қажетті қаттылық деңгейін таңдау үшін **P** түймесін басыңыз (Қаттылық кестесін қараңыз).

• Оны Қосу/өшіру түймесімен **⏻** өшіріңіз

• Орнату аяқталды!

Су қаттылығының кестесі				Орташа автономдық күніне 1 жуу циклы орындалған жағдайдағы тұз диспенсері
деңгей	°dH	°fH	ммоль/л	ай
1	0 - 6	0 - 10	0 - 1	7 ай
2	6 - 11	11 - 20	1,1 - 2	5 ай
3	12 - 17	21 - 30	2,1 - 3	3 ай
4	17 - 34	31 - 60	3,1 - 6	2 ай
5*	34 - 50	61 - 90	6,1 - 9	2/3 апта

0°f мен 10°f аралығындағы мәндер үшін тұзды қолдану\* ұсынылмайды. «5» параметрі цикл мерзімін ұзартуы мүмкін.

(°dH = Герман дәрежелерінде өлшенген қаттылық - °f = Франсуз дәрежелерінде өлшенген қаттылық – ммоль/л = бір литрдегі миллимоль)

## Шаюға көмекші затты өлшеу

Шаюға көмекші зат ыдыстың КЕБУИНЕ көмектеседі. Шаюға көмекші зат диспенсері мына жағдайларда толтырылуы тиіс:

- ШАЮҒА КӨМЕКШІ ЗАТ АЗ индикатор шамы тақтада/дисплейде жанған кезде\*;
- Диспенсер есігіндегі «E» қою түсті оптикалық индикатор\* мөлдірленген кезде.

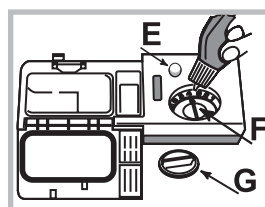

1. Қақпақты (**G**) сағат тіліне қарсы бағытта бұрау арқылы диспенсерді ашыңыз.
2. Диспенсерден толып ағып кетпеуіне назар аударып отырып, шаюға көмекші затты құйыңыз. Бұл орын алса, төгілген сұйықтықты құрғақ шүберекпен

дереу сүртіп алыңыз.

3. Қақпақты орнына бұраңыз.

**Шаюға көмекші затты құрылғының ішіне тікелей ЕШҚАШАН құюшы болмаңыз.**

## Шаюға көмекші заттың мөлшерін реттеу

Кептіру нәтижесіне толығымен қанағат болмасаңыз, қолданылатын шаюға көмекші заттың мөлшерін реттеуіңізге болады. «F» реттегішін бұраңыз. Ыдыс жуу машинасының үлгісіне байланысты ең көбі 4 деңгей орнатуға болады. Зауытта орташа деңгейге орнатылады.

- Ыдыс-аяқта көкшіл сызықтар бар болса, төменірек санды орнатыңыз (1-2).
- Ыдыс-аяқта су тамшылары немесе қақ дақтары болса, жоғары санды орнатыңыз (3-4).

# Тартпаларды жүктеу

KZ

## Кеңестер

Тартпаларды жүктемес бұрын, ыдыс-аяқтан барлық тамақ қалдықтарын тазалаңыз және стақандар мен ыдыстардан сұйықтықтарды төгіңіз. **Ағын су астында алдын ала шаюдың қажеті жоқ.**

Ыдыс-аяқ мықтап орнында ұсталып тұратындай және құлап кетпейтіндей орналастырыңыз; және ыдыстарды ауызын төмен қаратып, дөңес бөліктерін еңкейтіп қойыңыз, сонда су барлық беттерге тиіп, еркін түрде ағады.

Қақпақтар, тұтқалар, науалар және табалар тозаңдатқыш өзекшелердің бұрылуына кедергі келтірмейтініне көз жеткізіңіз. Кіші заттарды ыдыс-аяқ себетіне қойыңыз.

Пластмасса ыдыстар мен жабыспайтын табаларда су тамшылары көбірек қалатындықтан, олар керамикалық немесе тот баспайтын болаттан жасалған ыдыстарға қарағанда сондай жақсы кеппейді.

Пластмассадан жасалған ыдыстар сияқты жеңіл заттарды жоғарғы тартпаға қойып, жылжымайтындай орналастырылуы тиіс.

Құрылғыны жүктегеннен кейін, тозаңдатқыш өзекшелер еркін жылжи алатынына көз жеткізіңіз.

## Төменгі тартпа

Төменгі тартпаға кастрөлдерді, қақпақтарды, тәрелкелерді, салат ыдыстарын және т.б. салуға болады. Үлкен тәрелкелер мен қақпақтарды тартпаның шет жақтарына қойған жөн.

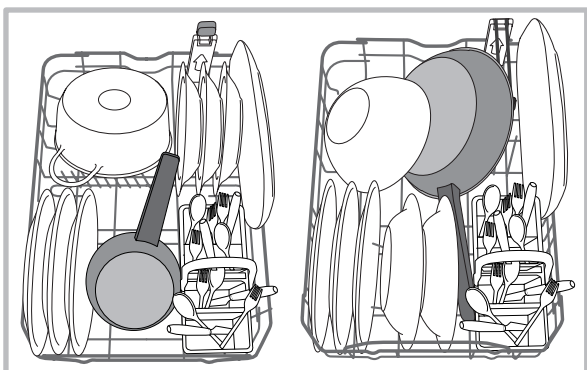

Қатты ластанған табақтар мен кастрөлдерді төменгі тартпаға қою керек, себебі бұл жерде су қатты шашырайды да, жуу өнімділігі жоғары болады.

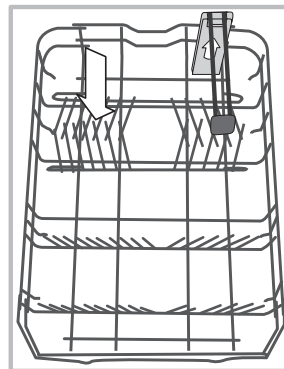

Бірнеше ыдыс жуу машинасы қайырмалы бөлімшелермен жабдықталған\*.

Оларды табақтарды орналастырған кезде тік күйде немесе табалар мен салат ыдыстарын оңай орналастыру үшін көлденең күйде (төменгі) қолдануға болады.

Кейбір модельдер Тік аумақпен, яғни тартпаның артқы жағындағы арнайы шығарылатын тіректермен\* жабдықталады;

оларды табалар мен жайпақ табаларды тік күйде тіреп қойып, орын үнемдеу үшін қолдануға болады.

Оны қолдану үшін, түрлі-түсті тұтқасынан ұстап, алға қарай бұрап отырып, жоғары қарай суырыңыз. Ыдыс-аяқтың өлшеміне сәйкес келтіру үшін тіректерді оңға және солға сырғытуға болады.

## Ыдыс-аяқ себеті

Төменгі тартпадағы орынды оңтайлы пайдалану үшін модульді себетті сырғытуға болады. Ол ыдыс-аяқты орналастыруды жеңілдететін үстіңгі торлармен жабдықталған.

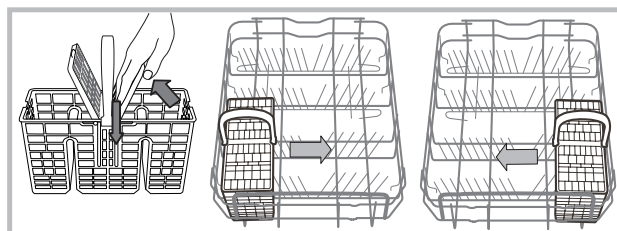

## Жоғарғы тартпа

Бұл тартпаға стақандар, шыныаяқтар, табақшалар мен тайпақ салат ыдыстары сияқты нәзік әрі жеңіл ыдыс-аяқтар салыңыз.

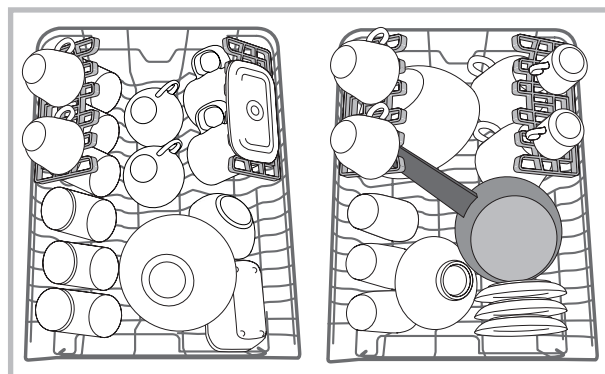

\*Нөмірлері мен позициялары әр түрлі таңдаулы үлгілерде ғана бар.

### Позициясы реттелетін қайырмалы бөліктер\*

Ыдыс-аяқты тартпа ішінде оңтайлы түрде реттеу үшін шеткі қайырмалы бөліктерді үш биіктікке орналастыруға болады.

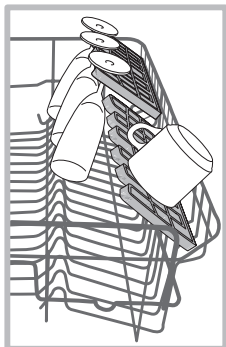

Шарап бокалдарын аяғын тиісті тесікке салу арқылы қайырмалы бөліктерге қауіпсіз түрде орналастыруға болады.

Оңтайлы кептіру нәтижесіне қол жеткізу үшін қайырмалы бөліктерді көбірек еңкейтеңіз. Еңкейту деңгейін өзгерту үшін, қайырмалы бөлікті суырып алып, аздап сырғытыңыз да, қалауыңызша орналастырыңыз.

### Науа\*

Кейбір ыдыс жуу машина үлгілері кіші шыныаяқтарды немесе ас құралдарын ұстап тұруға қолданылатын сырғымалы науамен жабдықталған.

Жуу өнімділігі оңтайлы болуы үшін үлкен ыдыс-аяқты науаның дәл астына қоймаңыз. Ас құралдары науасын алып тастауға болады (Суретті көріңіз).

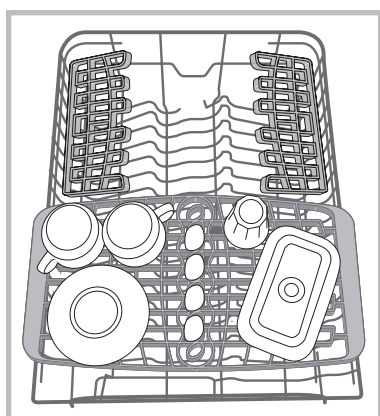

### Жоғарғы тартпаның биіктігін реттеу

Жоғарғы тартпаның биіктігін реттеуге болады: үлкен ыдыс-аяқты төменгі тартпаға қою үшін жоғарғы позиция және жоғары жақта көбірек орын қалдыру арқылы қайырмалы бөліктерді барынша пайдалану үшін төменгі позиция.

**Жоғарғы тартпаның биіктігі ТАРТПА БОС БОЛҒАНДА реттелуі керек.**

**Тартпаны тек бір жағынан көтеріп немесе төмендетіп қоюшы болмаңыз.**

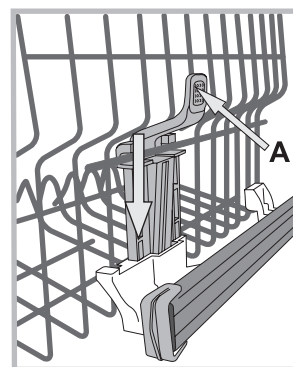

Тартпа **Көтеру құралымен\*** (суретті қараңыз) жабдықталған болса, оны екі жағынан ұстап көтеріңіз. Төменгі позицияға қайтадан қою үшін тартпаның шеттеріндегі тұтқаларды (А) басып, тартпаны төмендетіңіз.

### Лайықсыз ыдыс-аяқ

- Ағаштан жасалған ыдыс-аяқ пен ас құралдары.
- Безендірілген нәзік стақандар, қолдан жасалған бұйымдар және көне ыдыс-аяқ. Олардың әшекейі төзімді емес.
- Жоғары температураға төзімді емес синтетикалық материалдан жасалған бөліктер бар ыдыс-аяқ.
- Мыс пен қалайыдан жасалған ыдыс-аяқ.
- Күл, балауыз, майлайтын май немесе сиямен ластанған ыдыс-аяқ.

Жуу процесі барысында әсем шыны мен алюминий/күміс заттардың түсі өзгеріп, өңіп кетуі мүмкін. Сондай-ақ, бірнеше рет жуғаннан кейін кейбір шыны түрлері (мысалы, хрусталь) бұлыңғыр болып кетуі мүмкін.

### Шыны мен ыдыс-аяқтың зақымдалуы

Себебі:

- Шыны мен шыны шығару процесінің түрі.
- Жуғыш заттың химиялық құрамы.
- Шаю циклындағы су температурасы.

Кеңестер:

- Өндіруші ыдыс жуу машинасында жууға болатынына кепілдік берген шыны мен фарфорды қолданыңыз.
- Ыдыс-аяққа қолайлы нәзік жуғыш зат қолданыңыз.
- Стақандар мен ыдыс-аяқ жуу циклы аяқталған кезде дереу ыдыс жуу машинасынан шығарып алыңыз.

\* Тек кейбір үлгілерде бар.

# Жуғыш зат пен ыдыс жуу машинасын қолдану

KZ

## Жуғыш затты өлшеу

Жақсы жуу нәтижелері жуғыш заттың дұрыс мөлшері қолданылғанына да байланысты болады. Белгіленген мөлшерден көп қолдану жуу тиімділігін арттырмайды және қоршаған ортаны көбірек ластауға әкеледі.

Мөлшерін ластану деңгейіне сәйкес реттеуге болады. Орташа ластанған заттар үшін шамамен 25 г (ұнтақ жуғыш зат) немесе 25 мл (сұйық жуғыш зат) қолданыңыз. Таблеткалар қолданылса, біреуі жеткілікті.

Ыдыс-аяқ аз ластанған болса немесе ыдыс жуу машинасына салынбас бұрын шайылған болса, жуғыш заттың мөлшерін азайтыңыз.

Жуу нәтижесі жақсы болуы үшін жуғыш зат қорабындағы нұсқауларды да орындаңыз.

Қосымша сұрақтарыңыз болса, жуғыш зат өндірушілеріне хабарласыңыз.

D түймесінің көмегімен жуғыш зат диспенсерін ашып, Жуу циклдарының кестесіне сәйкес жуғыш зат мөлшерін анықтаңыз:

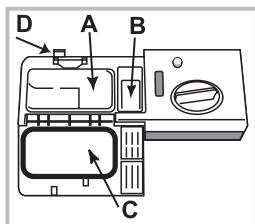

• ұнтақ немесе сұйықтық: A (жууға арналған жуғыш зат) және B (алдын ала жууға арналған жуғыш зат) бөліктері

• таблеткалар: циклға 1 таблетка қажет кезде, оны A бөлігіне салып C қақпағын жабыңыз; 2 таблетка қажет болса, екінші таблетканы құрылғының түбіне салыңыз.

Бөліктің шетіндегі жуғыш зат қалдықтарын сүртіп алып, C қақпағы «тық» еткенше итеріп жабыңыз.

Жуғыш зат тартпасы жуу циклына сәйкес тиісті уақытта автоматты түрде ашылады.

Әмбебап жуғыш заттар қолданылса, TABS опциясын пайдаланған жөн, себебі ол циклды әрдайым ең жақсы жуу және кептіру нәтижелеріне қол жеткізетіндей реттейді.

**⚠ ыдыс жуу машиналарына арналып жасалған жуғыш заттарды ғана қолданыңыз.**

**Қолмен ыдыс жууға арналған сұйықтықты қолданбаңыз.**

Шамадан тыс жуғыш затты пайдалану цикл аяқталғанда құрылғы ішінде көбіктің қалуына әкелуі мүмкін.

Ең жоғары жуу және кептіру нәтижелеріне қол жеткізу үшін, жуғыш затты, шаюға көмекші сұйықтықты және тазаланған тұзды бірге қолдану қажет.



Фосфаттарды немесе хлорды қамтымайтын жуғыш заттарды пайдаланған жөн, себебі бұл өнімдер қоршаған ортаға зиянды.

## Ыдыс жуу машинасын іске қосу

1. Шүмекті ашыңыз.
2. ҚОСУ/ӨШІРУ түймесін басыңыз.
3. Есікті ашып жуғыш заттың қолайлы мөлшерін құйыңыз («Жуғыш затты өлшеу» бөлімін қараңыз.)
4. Тартпаларды жүктеңіз («Тартпаларды жүктеу» бөлімін қараңыз), одан кейін есікті жабыңыз.
5. P түймесін басу арқылы ыдыс-аяқ түрі мен оның ластану дәрежесіне сәйкес жуу циклын таңдаңыз (Жуу циклдарының кестесін қараңыз).
6. Жуу опцияларын таңдаңыз\* (Опцияларды қараңыз).
7. Циклды бастау үшін Бастау/тоқтата тұру түймесін басыңыз (шам жанып тұрады): ұзақ сигнал жуу циклы басталғанын білдіреді, циклдың индикаторы жанады және дисплейде цикл нөмірі мен циклдың аяқталуына қалған уақыт көрсетіледі.
8. Екі қысқа сигнал мен бір ұзақ сигнал жуу циклының аяқталғанын білдіреді, Бастау/тоқтата тұру түймесі өшеді және дисплейде **СОҢЫ** сөзі көрсетіледі. ҚОСУ/ӨШІРУ түймесін басу арқылы құрылғыны өшіріңіз.
9. Ыдыс-аяқты бірнеше минуттан кейін ғана алыңыз күйіп қалмау үшін. Тартпаларды төменнен бастап босатыңыз.

**⚠ Токты барынша аз тұтыну үшін құрылғы ұзақ белсенсіздік кездерінде автоматты түрде өшеді.**

**⚠ АВТОМАТТЫ ЖУУ ЦИКЛДАРЫ\***: кейбір ыдыс жуу машиналары ластану деңгейін анықтап, ең тиімді әрі үнемді жуу циклын автоматты түрде таңдауға мүмкіндік беретін арнайы датчикпен жабдықталған. Датчиктің жұмысына байланысты авто жуу циклдарының ұзақтығы әртүрлі болуы мүмкін.

## Орындалып жатқан жуу циклын өзгерту

Жуу циклын таңдау барысында қате кеткен болса, цикл жаңа ғана басталған болған жағдайда, оны өзгерту мүмкін: жуу циклын өзгерту үшін, жуу циклы басталғаннан кейін ҚОСУ/ӨШІРУ түймесін басып ұстап тұру арқылы құрылғыны өшіріңіз. Сол түйменің көмегімен оны қайтадан қосып, қажетті жуу циклы мен опцияларды таңдаңыз.

## Қосымша ыдыс-аяқ қосу

Қосу/тоқтата тұру түймесін басып, шыққан буға тимеуге тырысып есікті ашыңыз да, ыдыс-аяқты ыдыс жуу машинасының ішіне қойыңыз. Бастау/тоқтата тұру түймесін басыңыз: Ұзақ сигнал берілгеннен кейін цикл қайтадан басталады.

**⚠** Кешіктіріп бастау орнатылған болса, кері санақтың соңында жуу циклы басталады. Ол Тоқтап тұру режимінде қалады.

**⚠** Құрылғыны тоқтатып қою үшін Бастап/тоқтата тұру; жуу циклы тоқтайды.

Бұл кезде жуу циклын өзгерту мүмкін емес.

## Кездейсоқ тоқтаулар

Жуу циклы орындалу барысында есік ашылса немесе ток өшіп қалса, цикл тоқтайды. Есік жабылғаннан немесе ток қосылғаннан кейін ол тоқтаған жерінен қайтадан іске қосылады.

\* Тек кейбір үлгілерде бар.

Жуу циклының дерегі EN-50242 Еуропалық стандартына сәйкес зертханалық жағдайда өлшенеді. Өр түрлі қолдану шарттары негізінде жуу циклының ұзақтығы мен дерегі өзгеруі мүмкін.

KZ

 Ыдыс жуу машинасының үлгісіне байланысты жуу циклдарының саны мен түрі және опциялар әртүрлі болуы мүмкін.

Жуу циклы	Кептіру	Опциялар	Жуу циклының ұзақтығы	Су тұтыну (л/цикл)	Қуат тұтыну (кВт/цикл)
1. Eco	Иә	Delay Start - Half Load - Tabs	03:00	9,0	0,74
2. Авто қарқынды 	Иә	Delay Start - Half Load - Tabs	02:20 - 03:00	13,0 - 14,0	1,20 - 1,45
3. Авто қалыпты 	Иә	Delay Start - Half Load - Tabs	01:40 - 02:20	13,5 – 14,5	1,00 - 1,15
4. Нәзік 	Иә	Delay Start - Half Load - Tabs	01:40	9,0	0,85
5. Тез 	Жоқ	Delay Start - Tabs	00:25	8,0	0,45
6. Good Night 	Иә	Delay Start - Tabs	03:30	13,0	0,85
7. Суға салып қою 	Жоқ	Delay Start - Half Load	00:10	4,0	0,01
8. Short Time 	Иә	Delay Start - Tabs	01:20	15,5	1,10
9. Ultra Intensive 	Иә	Delay Start - Half Load - Tabs	02:50	17,0	1,45

## Жуу циклын таңдау және жуғыш зат мөлшерін анықтау нұсқаулары:

1. ЭКО жуу циклы – қуат белгісіндегі деректер нұсқап тұрған стандартты цикл. Оны ластану дәрежесі орташа ыдыс-аяқты жуу үшін қолдануға болады және осы ыдыс-аяқ түріне қуат пен суды ең тиімді түрде жұмсайды.

4 г/мл\*\* + 21 г/мл – 1 таблетка (\*\*Алдын ала жуу кезінде қолданылатын жуғыш зат мөлшері)

2. Қатты ластанған табақтар мен кастрөлдер (нәзік заттар үшін пайдаланылмауы тиіс). 25 г/мл – 1 таблетка

3. Күнделікті ластанудың шектеулі мөлшері (4 кісілік жинақтар үшін қолайлы) 25 г/мл - 1 таблетка

4. Жоғары температураға сезімтал нәзік заттарға арналған цикл 25 г/мл - 1 таблетка

5. Аздап кірленген ыдыстар үшін жылдам цикл қолданылады (2 кісілік жинақтар үшін қолайлы) 21 г/мл - 1 таблетка

6. Орташа ластанған ыдыс-аяқтар мен табаларға қолайлы жылдам жуу және кептіру циклы 25 г/мл - 1 таблетка

7. Келесі тамақтан табақтардың жүктелуінің аяқталуын күтіп тұрған кезде ыдыстарды алдын ала жуу. Жуғыш затсыз.

8. Орташа ластанған ыдыс-аяқтар мен табаларға қолайлы жылдам жуу және кептіру циклы 25 г/мл - 1 таблетка

9. Қатты ластанған табалар немесе қалдықтар кеуіп қалған кастрөлдер. 4 г/мл\*\* + 25 г/мл – 1+1 таблетка

Күту күйіндегі тұтынуы: Қосылып тұру режиміндегі тұтынуы: 5 Вт - Жуу өшірулі режиміндегі тұтынуы: 0,5 Вт

# Арнайы жуу циклдары мен опциялары

KZ

## Ескертпелер:

«Тез» циклдарын қолданған кезде, оңтайлы нәтижеге ыдыс-аяқтың белгіленген мөлшерін жуу арқылы қол жеткізуге болады.

Тұтынуды одан әрі азайту үшін ыдыс жуу машинасын тек толтырып жұмыс істетіңіз.

**Сынақ зертханаларына арналған ескертпе:** салыстырмалы EN сынақ жағдайлары үшін төмендегі мекенжайға электрондық хат жіберіңіз: [assistenza\\_en\\_lvs@indesitcompany.com](mailto:assistenza_en_lvs@indesitcompany.com)

## Жуу опциялары

Жуу циклы таңдалып, **Бастау/Тоқтата тұру түймесі басылғанға дейін ғана ОПЦИЯЛАРДЫ орнатуға, өзгертуге немесе қайта орнатуға болады.**

Орнатылған жуу циклының түрімен үйлесімді опцияларды ғана таңдауға болады. Опция таңдалған жуу циклына сәйкес келмесе (*Жуу циклдарының кестесін қараңыз*), тиісті таңба 3 рет жылдам жыпылықтайды.

Басқа опциямен (бұрын таңдалған) үйлесімді емес опция таңдалса, ол 3 рет жыпылықтап өшеді, ал ең соңғы таңдалған опция жанып тұра береді.

Қателесіп орнатылған опцияны таңдаудан бас тарту үшін тиісті түймені тағы бір рет басыңыз.



### Кешіктіріп бастау (Delayed Start)

Циклдың басталу уақытын **1 – 24 сағат** аралығындағы бір мерзімге кешіктіруге болады:

1. Қажетті жуу циклы мен кез келген басқа опцияларды таңдап, **КЕШІКТІРІП БАСТАУ** түймесін басыңыз. Тиісті таңба жыпылықтай бастайды. Жуу циклы басталатын уақытты таңдау үшін + және - түймелерін қолданыңыз (h01, h02 және т.б.)

2. **БАСТАУ/ТОҚТАТА ТҰРУ** түймесімен растаңыз. Таңба жыпылықтауын тоқтатып, кері санақ басталады.

3. Уақыт аяқталғаннан кейін, **КЕШІКТІРІП БАСТАУ** таңбасы өшеді де, жуу циклы басталады.

**КЕШІКТІРІП БАСТАУ** опциясын алып тастау үшін **КЕШІКТІРІП БАСТАУ** түймесін **ӨШІРУЛІ** мәтіні көрсетілгенше басып тұрыңыз.

**⚠** Жуу циклы басталғаннан кейін **Кешіктіріп бастау** функциясын орнату мүмкін емес.



### Жоғарғы немесе төменгі тартпаны қолдана отырып жартылай жүктеу (Half Load)

Жуылатын ыдыс көп болмаса, су, ток пен жуғыш затты үнемдеу үшін жартылай жүктеу циклын қолдануға болады. Жуу циклын таңдап, одан кейін **ЖАРТЫЛАЙ ЖҮКТЕУ** түймесін басыңыз: таңдалған тартпаға сәйкес келетін индикатор жанып, тек жоғарғы немесе төменгі тартпада жуу циклы басталады.

**⚠** Тек жоғарғы немесе төменгі тартпаны жүктеуді және тиісті түрде жуғыш зат мөлшерін азайтуды ұмытпаңыз.



### Бірнеше функциясы бар таблеткалар (таблеткалар-Tabs)

Бұл опция жуу және кептіру нәтижелерін оңтайландырады. Бірнеше функциясы бар таблеткаларды қолданған кезде, **БІРНЕШЕ ФУНКЦИЯСЫ БАР ТАБЛЕТКАЛАР** түймесін басыңыз; тиісті таңба жанады. Түйме қайтадан басылса, опциядан бас тартылады.

**⚠** «Бірнеше функциясы бар таблеткалар» опциясы жуу циклының мерзімін ұзартады.

\* Тек кейбір үлгілерде бар.



## Су мен тоқты өшіру

- Су ағып кетпеуі үшін әрбір жуу циклынан кейін су шүмегін жауып отырыңыз.
- Құрылғыны тазалаған кезде және техникалық қызмет көрсету жұмыстарын орындаған кезде оны токтан ажыратыңыз.

## Ыдыс жуу машинасын тазалау

- Құрылғының сыртқы беттері мен басқару тақтасын сумен ылғалданған, абразивті емес шүберекпен тазалауға болады. Еріткіштерді немесе абразивті өнімдерді қолданбаңыз.
- Құрылғының ішіндегі кез келген салтақ іздерді сумен және аздап сіркемен ылғалданған шүберекпен кетіруге болады.

## Жағымсыз иістердің алдын алу

- Құрылғының іші дымқылданып кетпеуі үшін оның есігін әрдайым біраз ашып ұстаңыз.
- Есік айналасындағы бекіткіштер мен жуғыш зат диспенсерлерін мерзімді түрде ылғал губкамен тазалап отырыңыз. Мұның нәтижесінде бекіткіштерде тамақ тұрып қалмайды, ал бұл жағдай жағымсыз иістердің пайда болуының негізгі себебі.

## Тозаңдатқыш өзекшелерді тазалау

Тамақ қалдықтары тозаңдатқыш өзекшелердің бетіне қатып қалып, су шашатын тесіктерді бітеуі мүмкін. Сондықтан, өзекшелерді мерзімді түрде тексеріп, металсыз щеткамен тазаланып тұрғаны жөн.

Екі тозаңдатқыш өзекшені де шығарып алуға болады.

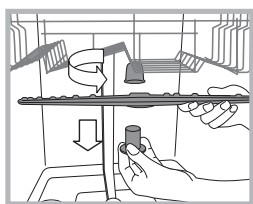

Жоғарғы тозаңдатқыш өзекшені шығарып алу үшін құлыптау сақинасын сағат тіліне қарсы бағытта бұраңыз.

Жоғарғы тозаңдатқыш өзекшені тесіктерін жоғары қаратып қайтадан орнына қою керек.

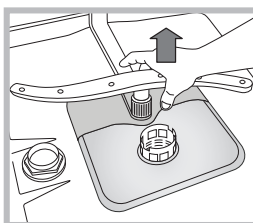

Төменгі тозаңдатқыш өзекшені жоғары қарай тарту арқылы шығарып алуға болады.

## Судың кіріс сүзгісін тазалау\*

Су түтіктері жаңа немесе ұзақ уақыт бойы қолданылмаған болса, жалғамас бұрын олар арқылы су өткізіп, таза әрі ішінде қалдықтар жоқ екеніне көз жеткізіңіз. Бұл сақтық шарасы орындалмаса, судың кіріс бітеліп, ыдыс жуу

машинасы зақымдалуы мүмкін.

⚠ Шүмек жағындағы судың кіріс сүзгісін мерзімді түрде тазалап отырыңыз.

- Су шүмегін жабыңыз.
- Судың кіріс түтігінің шетін босатып алыңыз, одан кейін сүзгіні алып, оны су ағыны астында жақсылап тазалаңыз.
- Сүзгіні орнына қойып, су түтігін орнына бұраңыз.

## Сүзгілерді тазалау

Сүзгі жинағы суды тамақ қалдықтарын тазалайтын және одан кейін суды қайта айналдыратын үш сүзгіден тұрады. Әрбір жууда ең жақсы нәтижеге қол жеткізгіңіз келсе, оларды тазалау керек.

⚠ Сүзгілерді мерзімді түрде тазалап отырыңыз.

⚠ Ыдыс жуу машинасын сүзгісіз немесе сүзгі босап кеткен кезде пайдалануға болмайды.

• Бірнеше рет жуғаннан кейін, сүзгі жинағын тексеріңіз және қажет болса оны металсыз щеткамен әрі төмендегі нұсқауларды орындай отырып, су ағыны астында жақсылап тазалаңыз:

1. Цилиндрлік С сүзгісін сағат тіліне қарсы бағытта бұраңыз да, суырып алыңыз (1-сурет).
2. Шыныаяқ В сүзгісін жиектері аздап басу арқылы шығарып алыңыз (2-сурет).
3. Тот баспайтын болат тілімше А сүзгісін суырып алыңыз (3-сурет).
4. Тұзақты қарап шығыңыз да, кез келген тамақ қалдықтарынан тазартыңыз. жуу циклының сорғысын **ЕШҚАШАН АЛУШЫ БОЛМАҢЫЗ (4-сурет)**.

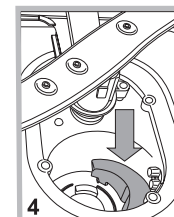
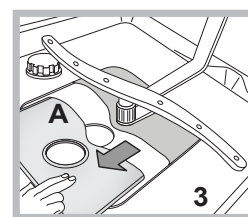
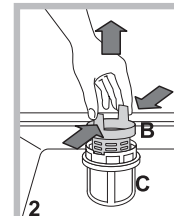
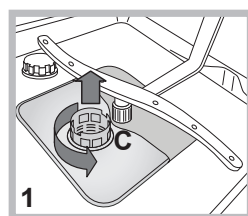

Сүзгілерді тазалағаннан кейін, сүзгі жинағын орнына қойып, оны дұрыстап бекітіңіз; бұл ыдыс жуу машинасының тиімді жұмысы үшін өте маңызды.

## Машинаны ұзақ уақыт пайдаланбауға қалдыру

- Құрылғыны токтан ағытып, су шүмегін жабыңыз.
- Құрылғы есігін сәл ашық қалдырыңыз.
- Қайтып келген кезде, ыдыс жуу машинасын бос ұстап жуу циклын іске қосыңыз.

\* Тек кейбір үлгілерде бар.

# Ақаулықтарды жою

KZ

Құрылғы дұрыс жұмыс істемей қалған кезде, Көмек қызметіне телефон соқпас бұрын төмендегі тізімнен шешімді іздеңіз.

Ақаулық:	Ықтимал себептері / шешімдері:
Ыдыс жуу машинасы іске қосылмайды немесе оны басқару мүмкін емес.	<ul style="list-style-type: none"> <li>Су шүмегі ашылмаған.</li> <li>Құрылғыны ҚОСУ/ӨШІРУ түймесін басу арқылы өшіріңіз, одан кейін оны бір шамамен бір минуттан кейін қосып, жуу циклын қайта орнатыңыз.</li> <li>Құрылғы розеткаға дұрыс қосылмаған немесе басқа розетканы қолдану керек.</li> <li>Ыдыс жуу машинасының есігі дұрыс жабылмаған.</li> </ul>
Есік жабылмайды.	<ul style="list-style-type: none"> <li>Тартпалар толығымен салынғанына көз жеткізіңіз.</li> <li>Құлып босатылған. «Тық» еткен дыбыс естілгенше есікті қатты итеріңіз.</li> </ul>
Ыдыс жуу машинасынан су ағызылмайды.	<ul style="list-style-type: none"> <li>Ыдыс жуу машинасының циклы әлі аяқталмаған.</li> <li>Су ағызу түтігі майысқан («Орнату» бөлімін қараңыз).</li> <li>Ағызу түтігі бітелген.</li> <li>Сүзгі тамақ қалдықтарымен бітеліп қалған.</li> <li>Ағызу түтігінің биіктігін тексеріңіз.</li> </ul>
Ыдыс жуу машинасы шамадан тыс шуыл шығарады.	<ul style="list-style-type: none"> <li>Табақтар бір-біріне немесе тозаңдатқыш өзекшеге тиіп тарсылдайды. Ыдыстарды дұрыс орналастырып, тозаңдатқыш өзекшелер еркін айналатынына көз жеткізіңіз.</li> <li>Көбік тым көп: жуғыш зат дұрыс өлшенбеген немесе ол ыдыс жуу машиналарында қолдануға қолайлы емес. («Жуғыш зат пен ыдыс жуу машинасын қолдану» бөлімін қараңыз.) Ыдыстарды қолмен алдын ала жумаңыз.</li> </ul>
Табақтар мен стақандардың бетінде ақ түсті қабықшамен немесе тат қалдықтарымен қапталған.	<ul style="list-style-type: none"> <li>Тазаланған тұз жоқ.</li> <li>Су қаттылығының параметрі тиісті емес: қажетті мәндерді үлкейтіңіз. («Тазаланған тұз және шаюға көмекші зат» бөлімін қараңыз.)</li> <li>Тұз бен шаюға көмекші зат диспенсерінің қақпағы дұрыс жабылмаған.</li> <li>Шаюға көмекші зат таусылған немесе оның мөлшерлемесі тым төмен.</li> </ul>
Табақтар мен стақандар сызылған немесе реңгі көкшіл.	<ul style="list-style-type: none"> <li>Шаюға көмекші заттың мөлшерлемесі тым жоғары.</li> </ul>
Ыдыс-аяқ дұрыс кептірілмейді.	<ul style="list-style-type: none"> <li>Кептіру бағдарламасы жоқ жуу циклы тандалған.</li> <li>Шаюға көмекші зат таусылған. («Тазаланған тұз және шаюға көмекші зат» бөлімін қараңыз.)</li> <li>Шаюға көмекші зат диспенсерінің параметрі қолайлы емес.</li> <li>Ыдыс-аяқ жабыспайтын материалдан немесе пластиктен жасалған; су тамшылары болса, ештеңе етпейді.</li> </ul>
Табақтар таза емес.	<ul style="list-style-type: none"> <li>Ыдыс-аяқ дұрыс реттелмеген.</li> <li>Ыдыстар кедергі жасағандықтан, тозаңдатқыш өзекшелер еркін айнамайды.</li> <li>Жуу циклы тым нәзік («Жуу циклдары» бөлімін қараңыз).</li> <li>Көбік тым көп: жуғыш зат дұрыс өлшенбеген немесе ол ыдыс жуу машиналарында қолдануға қолайлы емес. («Жуғыш зат пен ыдыс жуу машинасын қолдану» бөлімін қараңыз.)</li> <li>Шаюға көмекші зат бөлігіндегі қақпақ дұрыс жабылмаған.</li> <li>Сүзгі кір немесе бітеліп қалған («Күтім көрсету және техникалық қызмет көрсету» бөлімін қараңыз.)</li> <li>Тазаланған тұз деңгейі төмен («Шаюға көмекші зат және тұз» бөлімін қараңыз).</li> <li>Ыдыстардың биіктігі тартпаға сәйкес келетініне көз жетізіңіз.</li> <li>Тозаңдатқыш өзекшелердегі тесіктер бітелген. («Күтім және техникалық қызмет көрсету» бөлімін қараңыз.)</li> </ul>
Ыдыс жуу машинасына су құйылмайды. Оны жыпылықтаған шамдар білдіреді.	<ul style="list-style-type: none"> <li>Су жүйесінде су жоқ немесе шүмек жабылған.</li> <li>Судың кіріс түтігі майысқан («Орнату» бөлімін қараңыз).</li> <li>Сүзгілер бітелген: оларды тазалау қажет. («Күтім және техникалық қызмет көрсету» бөлімін қараңыз.)</li> <li>Ағызу түтігі бітелген: оны тазалау керек.</li> <li>Тексеріп тазалағаннан кейін, ыдыс жуу машинасын қосып өшіріңіз де, жаңа жуу циклын бастаңыз.</li> <li>Мәселе шешілмесе, су шүмегін жауып, құрылғыны розеткадан ағытыңыз да, Қызмет көрсету орталығына телефон соғыңыз.</li> </ul>





KZ

**Indesit Company Spa**  
Viale Aristide Merloni 47  
60044 Fabriano (AN)  
Italy  
[www.hotpoint-ariston.com](http://www.hotpoint-ariston.com)