



[www.philips.com/welcome](http://www.philips.com/welcome)

|    |  |    |
|----|--|----|
| RU | Руководство пользователя   | 1  |
|    | Обслуживание покупателей и<br>гарантийное обслуживание                       | 23 |
|    | Поиск и устранение неисправностей<br>и ответы на часто задаваемые<br>вопросы | 27 |

# Содержание

|  |           |
|--|-----------|
| <b>1. Важная информация</b>  | <b>1</b>  |
| 1.1 Указания по мерам безопасности и техническому обслуживанию   | 1         |
| 1.2 Условные обозначения   | 3         |
| 1.3 Утилизация изделия и упаковочного материала  | 4         |
| <b>2. Настройка монитора</b>   | <b>5</b>  |
| 2.1 Установка  | 5         |
| 2.2 Эксплуатация монитора  | 7         |
| 2.3 Для монтажа VESA снимите подставку в сборе   | 9         |
| 2.4 Технология SoftBlue  | 10        |
| <b>3. Оптимизация изображения</b>  | <b>11</b> |
| 3.1 SmartImage   | 11        |
| 3.2 SmartContrast  | 13        |
| <b>4. Технические характеристики</b>   | <b>14</b> |
| 4.1 Разрешение и стандартные режимы  | 20        |
| <b>5. Управление питанием</b>  | <b>21</b> |
| <b>6. Обслуживание покупателей и гарантийное обслуживание</b>  | <b>23</b> |
| 6.1 Политика компании Philips в отношении дефектов пикселей на мониторах с плоскими индикаторными панелями | 23        |
| 6.2 Обслуживание покупателей и гарантийное обслуживание  | 26        |
| <b>7. Поиск и устранение неисправностей и ответы на часто задаваемые вопросы</b>                           | <b>27</b> |
| 7.1 Поиск и устранение неисправностей  | 27        |
| 7.2 Общие вопросы  | 29        |

# 1. Важная информация

Данное электронное руководство пользователя предназначено для любых пользователей мониторов Philips. Перед использованием монитора прочтите данное руководство. Руководство содержит важную информацию и примечания относительно эксплуатации монитора.

Данная гарантия фирмы Philips действительна при условии, что изделие использовалось с соблюдением установленных правил в целях, для которых оно предназначено, эксплуатировалось в соответствии с инструкцией по эксплуатации и при условии предоставления оригинала счета-фактуры или кассового чека с указанием даты покупки, названия компании-дилера, модели и заводского номера изделия.

## 1.1 Указания по мерам безопасности и техническому обслуживанию

### Предупреждения

Использование функций, органов управления или операций регулировки, отличных от указанных в данном документе, может привести к поражению электрическим током и опасным ситуациям, связанным с электрическими и/или механическими компонентами.

Прочитайте и неукоснительно соблюдайте приведенные ниже инструкции при подключении и эксплуатации монитора.

### Эксплуатация

- Предохраняйте монитор от воздействия прямого солнечного света и источников сильного освещения, не устанавливайте его рядом с другими источниками тепла. Их длительное воздействие на монитор может привести к его обесцвечиванию или повреждению.

- Не допускайте попадания каких-либо предметов в вентиляционные отверстия, а также нарушения надлежащего охлаждения электронных компонентов монитора из-за посторонних предметов.
- Не закрывайте вентиляционные отверстия на корпусе монитора.
- При установке монитора удостоверьтесь, что штепсельная вилка и электрическая розетка находятся в легко доступном месте.
- Выключив монитор посредством отсоединения шнура питания или кабеля питания постоянного тока, подождите 6 секунд перед подсоединением шнура питания или кабеля питания постоянного тока с целью обеспечения нормального режима эксплуатации.
- Всегда используйте только специальный шнур питания, поставляемый компанией Philips. При утере шнура питания обратитесь в местный сервисный центр. (См. раздел «Центр информации для потребителей»)
- Не подвергайте монитор воздействию сильной вибрации или сильным ударам во время работы.
- Не допускайте падения монитора или ударов по нему во время эксплуатации или транспортировки.
- При длительной работе с монитором может возникнуть зрительный дискомфорт. Рекомендуется короткие и частые перерывы предпочесть более редким и долгим. Например, лучше устраивать перерыв на 5-10 минут через каждые 50-60 минут, проведенные перед экраном, чем 15-минутные перерывы через каждые два часа. Постарайтесь давать отдых глазам при постоянном использовании экрана, выполняя следующие действия.

## 1. Важная информация

- После длительной концентрации зрения на экране переведите взгляд на предмет, расположенный вдалеке.
  - В процессе работы часто моргайте.
  - Чтобы глаза отдохнули, осторожно закройте их и поведите из стороны в сторону.
  - Отрегулируйте высоту и угол наклона экрана в зависимости от своего роста.
  - Отрегулируйте уровень яркости и контрастности.
  - Отрегулируйте освещение в помещении в зависимости от яркости экрана. Избегайте флуоресцентного освещения и поверхностей со слабым светоотражающим эффектом.
  - Обратитесь к доктору, если у вас появились нарушения зрения.
- защите от воздействия пыли, дождя, воды или чрезмерной влажности.
  - Если монитор намок, как можно скорее протрите его сухой тканью.
  - При попадании в монитор посторонних веществ или воды немедленно выключите питание и отсоедините шнур питания. Затем удалите постороннее вещество или воду и отправьте монитор в сервисный центр.
  - Не храните и не используйте монитор в местах, подверженных воздействию прямых солнечных лучей, повышенной или пониженной температуры.
  - С целью поддержания наилучших эксплуатационных характеристик монитора и продления срока эксплуатации эксплуатируйте монитор в помещении, соответствующем следующим требованиям к температуре и влажности.
    - Температура: 0-40°C 32-104°F
    - Относительная влажность: 20 - 80% относительной влажности

## Техническое обслуживание

- Во избежание возможных повреждений не давите сильно на ЖК-панель. При перемещении удерживайте монитор за рамку, не поднимайте его, держась руками или пальцами за ЖК-панель.
- Если монитор не будет использоваться в течение длительного времени, отключите монитор от электрической сети питания.
- Отключите монитор от электрической сети питания перед чисткой. Чистку следует выполнять влажной тканью. Экран можно протирать сухой тканью при выключенном питании. Никогда не используйте органические растворители, например спирт или жидкости, содержащие аммиак, для очистки монитора.
- Во избежание поражения электрическим током или неустраняемого повреждения монитора, примите меры по его

## Важная информация о «выгоревшем», или «фантомном» изображении

- Всегда запускайте экранную заставку, если монитор не используется. Если монитор используется для показа статического изображения, запускайте приложение для периодического обновления экрана. Непрерывное воспроизведение статических изображений в течение продолжительного периода времени может привести к «выгоранию» экрана, также известному как «остаточное» или «фантомное» изображение на экране.
- «Выгорание» экрана, «остаточное» или «фантомное» изображение является широко известной особенностью ЖК-мониторов. В большинстве случаев «выгорание», «остаточное» или «фантомное» изображение постепенно исчезнет после выключения питания.

### **Внимание!**

Если не использовать экранную заставку или приложение для периодического наблюдения экрана, могут появиться серьезные признаки «выгорания», «остаточного» или «фантомного» изображения, от которых будет невозможно избавиться. Типы повреждения, указанные выше, не попадают под действие гарантии. Типы повреждения, указанные выше, под гарантию не подпадают.

### Ремонт

- Крышку корпуса должен открывать только квалифицированный специалист сервисной службы.
- При необходимости получения документации по ремонту или интеграции в другие системы обратитесь в местный сервисный центр. (См. раздел «Центр информации для потребителей»)
- Для получения информации о транспортировке монитора см. раздел «Технические характеристики».
- Не оставляйте монитор в машине или багажнике, которые находятся под воздействием прямого солнечного света.

### **Примечание**

Обратитесь к специалисту сервисного центра, если монитор не работает надлежащим образом или вы не уверены, какую процедуру следует выполнить в соответствии с инструкцией по эксплуатации.

---

## 1.2 Условные обозначения

В следующих подразделах приведено описание условных обозначений, использующихся в данном документе.

### Примечания, предупреждения и предостережения

В данном руководстве отдельные фрагменты текста могут сопровождаться символами или выделяться жирным шрифтом или курсивом. Эти фрагменты представляют собой примечания, предостережения или предупреждения, которые используются следующим образом.

### **Примечание**

Этот символ указывает на важную информацию и рекомендации, которые позволяют лучше использовать компьютерную систему.

### **Внимание!**

Этот символ указывает на информацию, которая позволит избежать возможных повреждений аппаратного обеспечения или потери данных.

### **Предупреждение!**

Этот символ указывает на потенциальные риски телесных повреждений и меры по их предупреждению.

Некоторые предупреждения могут быть в другом формате и не сопровождаться символом. В таких случаях конкретная форма отображения предостерегающей информации должна подлежать определению соответствующим регламентирующим органом.

### 1.3 Утилизация изделия и упаковочного материала

Утилизация отходов электрического и электронного оборудования (WEEE)



This marking on the product or on its packaging illustrates that, under European Directive 2012/19/EU governing used electrical and electronic appliances, this product may not be disposed of with normal household waste. You are responsible for disposal of this equipment through a designated waste electrical and electronic equipment collection. To determine the locations for dropping off such waste electrical and electronic, contact your local government office, the waste disposal organization that serves your household or the store at which you purchased the product.

Your new monitor contains materials that can be recycled and reused. Specialized companies can recycle your product to increase the amount of reusable materials and to minimize the amount to be disposed of.

All redundant packing material has been omitted. We have done our utmost to make the packaging easily separable into mono materials.

Please find out about the local regulations on how to dispose of your old monitor and packing from your sales representative.

Taking back/Recycling Information for

#### Customers

Philips establishes technically and economically viable objectives to optimize the environmental performance of the organization's product, service and activities.

From the planning, design and production stages, Philips emphasizes the important of making products that can easily be recycled. At Philips, end-of-life management primarily entails participation in national take-back initiatives and recycling programs whenever possible, preferably in cooperation with competitors, which recycle all materials (products and related packaging material) in accordance with all Environmental Laws and taking back program with the contractor company.

Your display is manufactured with high quality materials and components which can be recycled and reused.

To learn more about our recycling program please visit

<http://www.philips.com/a-w/about/sustainability.html>

## 2. Настройка монитора

### 2.1 Установка

#### 1 Комплект поставки

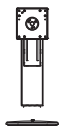

\* CD



источник питания

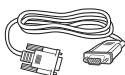

\* VGA



\* DP

(2X3S7EYMB,  
2X3S7EJMB)



\* HDMI

(2X3S7EHMB,  
2X3S7EJMB)



\* Кабель передачи звука

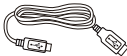

\* USB

(2X3S7EJMB)

\*Зависит от конкретного региона

#### 2 Установка основания

1. Положите монитор экраном вниз на ровную устойчивую поверхность. Будьте внимательны, чтобы не поцарапать и не повредить экран.

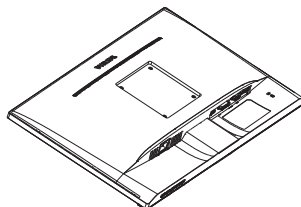

2. Возьмитесь за подставку обеими руками.

- (1) Осторожно присоедините ножку подставки к области монтажа VESA и закрепите защелкой.
- (2) Затяните установочные винты отверткой и хорошо закрепите ножку подставки на мониторе.
- (3) Осторожно закрепите подставку на основании.
- (4) Пальцами затяните винт в нижней части основания и плотно прикрепите подставку к основанию.

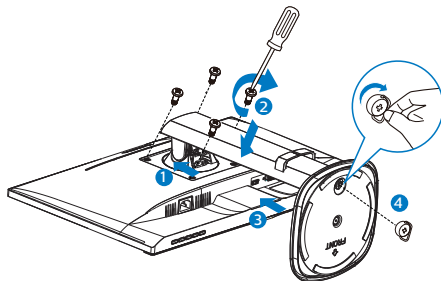

## 2. Настройка монитора

### 3 Подключение к ПК

2X3S7E1MB:

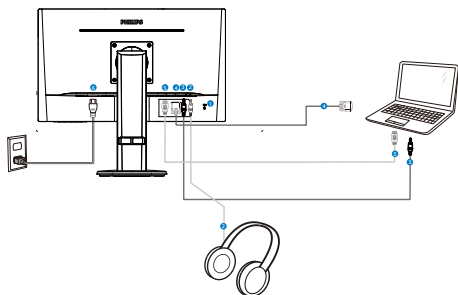

- 1 Противокражный замок Kensington
- 2 Гнездо для наушников
- 3 Аудио вход
- 4 Вход VGA
- 5 Вход HDMI
- 6 Вход питания переменного тока

2X3S7EYMB:

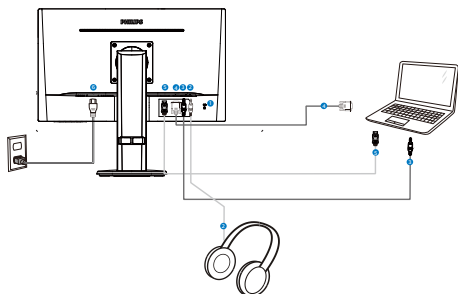

- 1 Противокражный замок Kensington
- 2 Гнездо для наушников
- 3 Аудио вход
- 4 Вход VGA
- 5 Входной порт дисплея
- 6 Вход питания переменного тока

2X3S7EJMB:

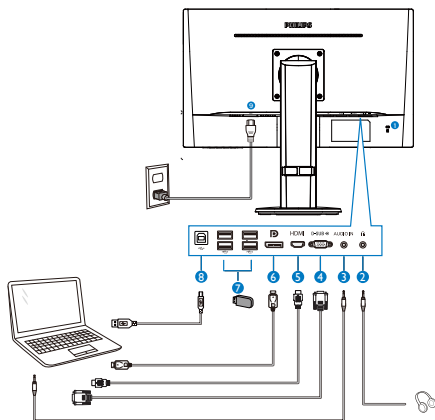

- 1 Противокражный замок Kensington
- 2 Гнездо для наушников
- 3 Аудио вход
- 4 Вход VGA
- 5 Вход HDMI
- 6 Входной порт дисплея
- 7 Нисходящий порт USB
- 8 Разъем USB типа B
- 9 Вход питания переменного тока

### Подключение к ПК

1. Хорошо подключите шнур питания в заднюю часть монитора.
2. Выключите компьютер и отсоедините кабель питания.
3. Подсоедините сигнальный кабель монитора к видеоразъему на задней панели компьютера.
4. Вставьте шнур питания компьютера и монитора в розетку.
5. Включите компьютер и монитор. Если на монитор выводится изображение, установка завершена.



## 2.2 Эксплуатация монитора

### 1 Назначение кнопок управления

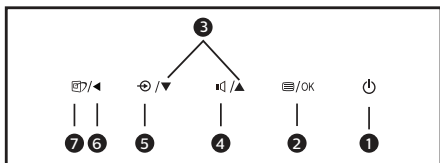
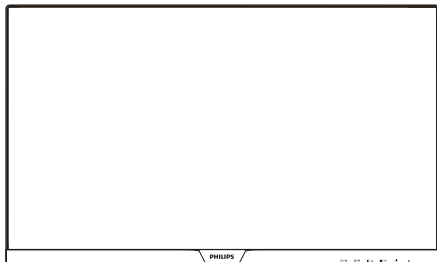

|   |  |   |
|---|--|---|
| 1 |  | Включение/выключение питания монитора.  |
| 2 |  | Доступ к экранному меню. Подтверждение настройки экранного меню.  |
| 3 |  | Настройка экранного меню.   |
| 4 |  | Защитный замок Kensington.  |
| 5 |  | Изменения источника входящего сигнала.  |
| 6 |  | Возврат на предыдущий уровень экранного меню.   |
| 7 |  | SmartImage. Варианты выбора: Функция, Офис, Фото, Фильм, Игра, Экономичный, Фильтр синего света и Выкл. |

### 2 Описание экранного меню

Что такое экранное меню?

Все ЖК-мониторы Philips снабжены экранным меню. Экранное меню позволяет пользователю настраивать параметры экрана или выбирать функции монитора непосредственно в окне команд на экране монитора. Ниже показан удобный интерфейс экранного меню:

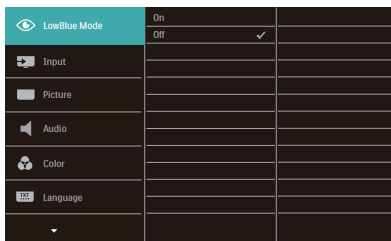

Основные инструкции по использованию кнопок управления

При отображении приведенного выше экранного меню пользователь может нажимать кнопки на передней панели монитора для перемещения курсора, а кнопкой OK подтверждать выбор или изменения настройки.

Экранное меню

Ниже приведен общий вид структуры экранного меню. Эту структуру можно использовать для справки при выполнении различных регулировок.

## 2. Настройка монитора

| Main menu    | Sub menu                           |   |
|--------------|------------------------------------|---|
| LowBlue Mode | On                                 | 1, 2, 3   |
|              | Off                                |   |
| Input        | VGA                                |   |
|              | HDMI (2X3S7EHMB)                   |   |
|              | HDMI 1.4 (2X3S7EJMB)               |   |
|              | DisplayPort (2X3S7EYMB, 2X3S7EJMB) |   |
| Picture      | Picture Format                     | Wide Screen, 4:3  |
|              | Brightness                         | 0~100   |
|              | Contrast                           | 0~100   |
|              | Sharpness                          | 0~100   |
|              | SmartResponse                      | Off, Fast, Faster, Fastest  |
|              | SmartContrast                      | On, Off   |
|              | Gamma                              | 1.8, 2.0, 2.2, 2.4, 2.6   |
|              | Pixel Orbiting                     | On, Off   |
|              | Over Scan                          | On, Off   |
| Audio        | Volume                             | 0~100   |
|              | Stand-Alone                        | On, Off   |
|              | Mute                               | On, Off   |
|              | Audio Source                       | Audio In, HDMI (2X3S7EHMB, 2X3S7EJMB), DisplayPort (2X3S7EYMB, 2X3S7EJMB)   |
| Color        | Color Temperature                  | Default (2X3S7EYMB, 2X3S7EHMB), sRGB, Native (2X3S7EJMB), 5000K, 6500K, 7500K, 8200K, 9300K, 11500K   |
|              | sRGB                               |   |
|              | User Define                        | Red: 0~100<br>Green: 0~100<br>Blue: 0~100   |
| Language     |                                    | English, Deutsch, Español, Ελληνική, Français, Italiano, Magyar, Nederlands, Português, Português do Brasil, Polski, Русский, Svenska, Suomi, Türkçe, Čeština, Українська, 繁體中文, 简体中文, 日本語, 한국어 |
| OSD Settings | Horizontal                         | 0~100   |
|              | Vertical                           | 0~100   |
|              | Transparency                       | Off, 1, 2, 3, 4   |
|              | OSD Time Out                       | 5s, 10s, 20s, 30s, 60s  |
| Setup        | Auto                               |   |
|              | H.Position                         | 0~100   |
|              | V.Position                         | 0~100   |
|              | Phase                              | 0~100   |
|              | Clock                              | 0~100   |
|              | Resolution Notification            | On, Off   |
|              | Reset                              | Yes, No   |
|              | Information                        |   |

### 3 Уведомление о разрешении

Данный монитор предназначен для обеспечения оптимальных функциональных характеристик при начальном разрешении 1920 x 1080 при 60 Гц. Если монитор включается с другим разрешением, на экране появляется предупреждение: Use 1920 x 1080 @ 60 Hz for best results (Для оптимальных результатов используйте разрешение 1920 x 1080 при 60 Гц)

Отображение предупреждения о разрешении можно отключить на вкладке Setup (Настройка) экранного меню.

### 4 Регулировка положения монитора

#### Наклон

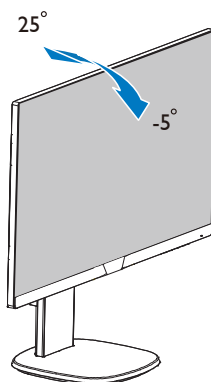

#### Поворот

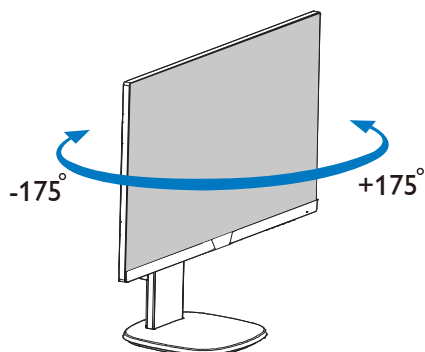

### Регулировка по высоте

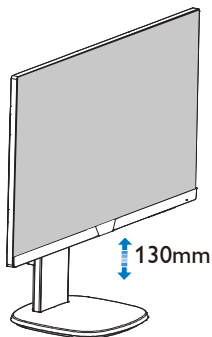

### Переворачивание

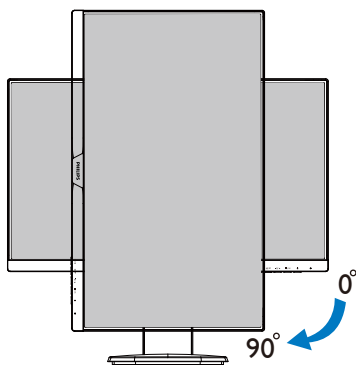

## 2.3 Для монтажа VESA снимите подставку в сборе

Перед разборкой основания монитора во избежание возможных повреждений и травм выполните указанные ниже действия.

1. Раздвиньте основание монитора на максимальную высоту.

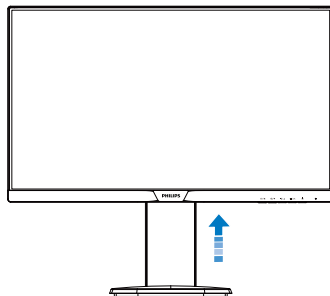

2. Положите монитор экраном вниз на ровную устойчивую поверхность. Будьте внимательны, чтобы не поцарапать и не повредить экран.

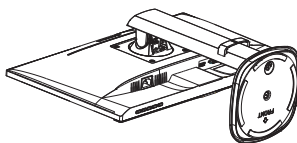

3. Ослабьте установочные винты, а затем отсоедините шейку от монитора.

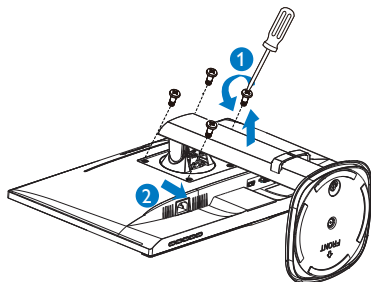

⊖ **Примечание**

Данный монитор поддерживает VESA-совместимый интерфейс крепления 100 x 100 мм. Монтажный винт VESA M4. Для выполнения настенного монтажа обязательно обращайтесь к изготовителю.

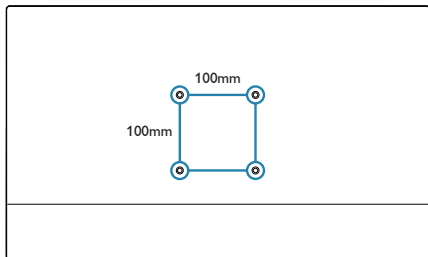

---

## 2.4 Технология SoftBlue

Светодиодная технология SoftBlue использует интеллектуальную технологию для уменьшения длины волны вредного синего света, при этом влияния на цвет или изображение на дисплее не оказывается.

Светодиодная технология SoftBlue сертифицирована международной испытательной организацией TUV Rheinland, подтверждающей сокращение излучения вредного синего света.

⊖ **Примечание**

SoftBlue соответствует требованиям сертификата TUV ABL, если LBL выключено, а для цветовой температуры установлено стандартное значение.

## 3. Оптимизация изображения

### 3.1 SmartImage

#### 1 Что это такое?

Технология SmartImage содержит заранее заданные режимы, оптимизирующие параметры монитора для различных типов изображения, и динамически регулирует яркость, контрастность, цветность и резкость изображения в режиме реального времени. При работе с любыми приложениями, текстом, просмотре изображений или видео технология Philips SmartImage обеспечивает наилучшее качество изображения на мониторе.

#### 2 Зачем это нужно?

Технология SmartImage в реальном времени динамически регулирует яркость, контрастность, цветность и резкость изображения на мониторе для достижения наилучших результатов при просмотре содержимого любых типов.

#### 3 Как это работает?

SmartImage — это новейшая эксклюзивная технология компании Philips, анализирующая содержимое, отображаемое на экране ЖК-монитора. На основе выбранного режима технология SmartImage динамически повышает контрастность, насыщенность цветов и резкость при просмотре изображений для достижения максимального качества изображения на экране: все это в реальном времени после нажатия одной кнопки.

#### 4 Как включить технологию SmartImage?

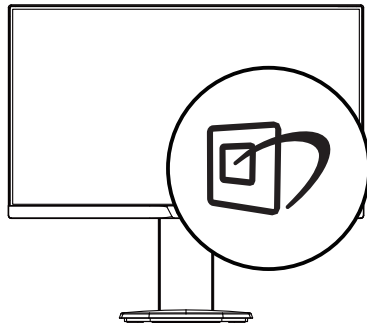

1. Нажмите кнопку  для открытия экранного меню SmartImage.
2. Удерживайте   для переключения между режимами Функция, Офис, Фото, Фильм, Игра, Экономичный, Фильтр синего света и Выкл.
3. Экранное меню SmartImage будет отображаться на экране еще в течение 5 секунд, для подтверждения выбора вы также можете нажать кнопку ОК.

Варианты выбора: Функция, Офис, Фото, Фильм, Игра, Экономичный, Фильтр синего света и Выкл.

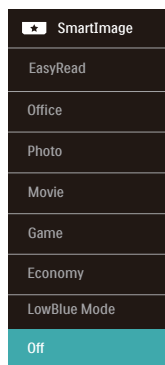

- «EasyRead» (Функция): Облегчает чтение текста на основе приложений типа электронных книг в формате PDF. Благодаря использованию

### 3. Оптимизация изображения

- специального алгоритма, который повышает контрастность и резкость очертаний символов, отображение оптимизируется для чтения без напряжения зрения путем регулировки яркости, контрастности и цветовой температуры монитора.
- «Office» (Работа с документами): Улучшение отображения текста и уменьшение яркости для повышения читаемости текста и снижения нагрузки на зрение. Данный режим позволяет существенно повысить производительность и читаемость текста при работе с таблицами, документами PDF, отсканированными статьями и другими офисными приложениями.
  - «Photo» (Просмотр изображений): данный режим повышает насыщенность цветов, динамическую регулировку контрастности и резкость для просмотра фотографий и других изображений с превосходной четкостью и яркостью цветов, без дефектов и тусклых цветов.
  - «Movie» (Фильм): повышенная яркость и насыщенность цветов, динамическая регулировка контрастности и высокая четкость деталей в темных областях без потери деталей в ярких областях делают просмотр видео незабываемым.
  - «Game» (Игра): включите с помощью схемы управления для обеспечения оптимального времени отклика, уменьшения неровностей краев для отображения быстро движущихся объектов на экране, улучшения контрастности для отображения ярких и темных изображений. Данный режим отлично подходит для игр.
  - «Eco» (Экономичный): в данном режиме яркость, контрастность и интенсивность подсветки настроены для повседневной офисной работы и экономии энергии.
- LowBlue Mode (Режим «Фильтр синего света»): Режим «Фильтр синего света» уменьшает нагрузку на зрение при работе с монитором. Результаты исследований показали, что так же, как ультрафиолетовые лучи приводят к нарушению зрения, коротковолновые лучи синего света от LED мониторов приводят к поражению глаз и со временем ухудшают зрение. Функция «Фильтр синего света» разработана компанией Philips для комфорта пользователей с применением интеллектуальной технологии программирования, уменьшающей вредное воздействие коротковолнового синего света.
  - «OFF» (Выкл.): оптимизация изображения SmartImage не используется.

## 3.2 SmartContrast

### 1 Что это такое?

Уникальная технология, динамически анализирующая изображение на экране и автоматически оптимизирующая контрастность монитора для максимальной четкости изображения и комфортности просмотра, повышая яркость подсветки для ярких, четких изображений и снижая для четкого показа изображения на темном фоне.

### 2 Зачем это нужно?

Максимальная четкость изображения и комфорт при просмотре контента любого типа. SmartContrast динамически регулирует контрастность и яркость подсветки для яркого, четкого изображения при играх и просмотре видео или повышению читаемости текста при офисной работе. Благодаря снижению энергопотребления уменьшаются расходы на электроэнергию и увеличивается срок службы монитора.

### 3 Как это работает?

При активации функция SmartContrast анализирует изображение в реальном времени для регулировки цветов и яркости подсветки. Данная функция позволяет улучшить динамическую контрастность изображения при просмотре видео и в играх.

## 4. Технические характеристики

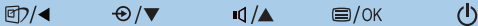
| Изображение/Экран                           |  |
|---|--|
| Тип панели монитора                         | Технология IPS   |
| Подсветка                                   | СИД  |
| Размер панели                               | 223S7: 21,5 дюймов (54,6 см)<br>243S7: 23,8 дюймов (60,5 см)   |
| Соотношение сторон                          | 16:9   |
| Шаг пикселей                                | 223S7: 0,248 x 0,248 мм<br>243S7: 0,275 x 0,275 мм   |
| SmartContrast                               | 20.000.000:1   |
| Время отклика (тип.)                        | 14 мс (от серого к серому)   |
| Время действия функции SmartResponse (тип.) | 5 мс (от серого к серому)  |
| Оптимальное разрешение                      | 1920 x 1080 при 60 Гц  |
| Угол обзора                                 | 178° (Г) / 178° (В) при C/R > 10   |
| Количество цветов                           | 16,7 млн.(6 bit+FRC)   |
| Color Gamut                                 | NTSC 68% (CIE1931)   |
| Немерцающий экран                           | Да   |
| Улучшение изображения                       | SmartImage   |
| Частота обновления по вертикали             | 56 – 76 кГц  |
| Частота горизонтальной развертки            | 30 – 83 кГц  |
| sRGB  | ДА   |
| Режим «Фильтр синего света»                 | ДА   |
| SoftBlue                                    | ДА   |
| Функция                                     | ДА   |
| Возможность подключения                     |  |
| Вход/Выход сигнала                          | 2X3S7EYMB: VGA(аналоговый), DisplayPort 1.2(цифровой)<br>2X3S7EHMB: VGA(аналоговый), HDMI 1.4(цифровой)<br>2X3S7EJMB: VGA(аналоговый), HDMI 1.4(цифровой), DisplayPort 1.2(цифровой) |
| USB (2X3S7EJMB)                             | USB 2.0×4  |
| Входной сигнал                              | Раздельная синхронизация, синхронизация по зеленому  |
| Вход/выход аудио                            | Аудиовход ПК, выход на наушники  |
| Удобство                                    |  |
| Встроенная акустическая система             | 2 Вт x 2   |
| Удобство использования                      |   |



#### 4. Технические характеристики

|   |  |
|---|--|
| Языки экранного меню                    | Английский, немецкий, испанский, греческий, французский, итальянский, венгерский, голландский, португальский, португальский (Бразилия), польский, русский, шведский, финский, турецкий, чешский, украинский, упрощенный китайский, традиционный китайский, японский, корейский |
| Другие удобства                         | Крепления VESA mount (100 ×100 мм), Защитный замок Kensington  |
| Совместимость со стандартом Plug & Play | DDC/CI, sRGB, Windows 10/8.1/8/7, Mac OS X   |
| <b>Подставка</b>                        |  |
| Наклон                                  | -5/+25 градусов  |
| Поворот                                 | -175/+175 градусов   |
| Регулировка по высоте                   | 130мм  |
| Переворачивание                         | 90 градусов  |

| <b>Мощность (223S7E1MB)</b>            |   |  |  |
|--|---|--|--|
| Потребление                            | Входное напряжение переменного тока 100 В, 50 Гц            | Входное напряжение переменного тока 115 В, 50 Гц | Входное напряжение переменного тока 230 В, 50 Гц |
| Обычная эксплуатация                   | 20,6 Вт (тип.)  | 20,5 Вт (тип.)                                   | 20,2 Вт (тип.)                                   |
| Режим ожидания (сна)                   | < 0,5 Вт  | < 0,5 Вт   | < 0,5 Вт   |
| Выкл.                                  | < 0,3 Вт  | < 0,3 Вт   | < 0,3 Вт   |
| Рассеивание тепла*                     | Входное напряжение переменного тока 100 В, 50 Гц            | Входное напряжение переменного тока 115 В, 50 Гц | Входное напряжение переменного тока 230 В, 50 Гц |
| Обычная эксплуатация                   | 70,31 БТЕ/ч (тип.)  | 69,97 БТЕ/ч (тип.)                               | 68,94 БТЕ/ч (тип.)                               |
| Режим ожидания (сна)                   | <1,71 БТЕ/ч   | <1,71 БТЕ/ч                                      | <1,71 БТЕ/ч                                      |
| Выкл.                                  | <1,02 БТЕ/ч   | <1,02 БТЕ/ч                                      | <1,02 БТЕ/ч                                      |
| Рабочий режим (режим энергосбережения) | 9,5 Вт (тип.)   |  |  |
| Светодиодный индикатор питания         | Включен: белый, Режим ожидания/спящий режим: белый (мигает) |  |  |
| Питание                                | Встроенный, 100-240 В переменного тока, 50-60 Гц            |  |  |

| <b>Мощность (223S7EYMB)</b> |  |  |  |
|-----------------------------|--|--|--|
| Потребление                 | Входное напряжение переменного тока 100 В, 50 Гц | Входное напряжение переменного тока 115 В, 50 Гц | Входное напряжение переменного тока 230 В, 50 Гц |
| Обычная эксплуатация        | 20,6 Вт (тип.)                                   | 20,5 Вт (тип.)                                   | 20,2 Вт (тип.)                                   |

#### 4. Технические характеристики

|  |   |  |  |
|--|---|--|--|
| Режим ожидания (сна)                   | < 0,5 Вт  | < 0,5 Вт   | < 0,5 Вт   |
| Выкл.                                  | < 0,3 Вт  | < 0,3 Вт   | < 0,3 Вт   |
| Рассеивание тепла*                     | Входное напряжение переменного тока 100 В, 50 Гц            | Входное напряжение переменного тока 115 В, 50 Гц | Входное напряжение переменного тока 230 В, 50 Гц |
| Обычная эксплуатация                   | 70,31 БТЕ/ч (тип.)  | 69,97 БТЕ/ч (тип.)                               | 68,94 БТЕ/ч (тип.)                               |
| Режим ожидания (сна)                   | <1,71 БТЕ/ч   | <1,71 БТЕ/ч                                      | <1,71 БТЕ/ч                                      |
| Выкл.                                  | <1,02 БТЕ/ч   | <1,02 БТЕ/ч                                      | <1,02 БТЕ/ч                                      |
| Рабочий режим (режим энергосбережения) | 10 Вт (тип.)  |  |  |
| Светодиодный индикатор питания         | Включен: белый, Режим ожидания/спящий режим: белый (мигает) |  |  |
| Питание                                | Встроенный, 100-240 В переменного тока, 50-60 Гц            |  |  |

#### Мощность (223S7EJMB)

|  |   |  |  |
|--|---|--|--|
| Потребление                            | Входное напряжение переменного тока 100 В, 50 Гц            | Входное напряжение переменного тока 115 В, 50 Гц | Входное напряжение переменного тока 230 В, 50 Гц |
| Обычная эксплуатация                   | 21,3 Вт (тип.)  | 20,7 Вт (тип.)                                   | 21,52 Вт (тип.)                                  |
| Режим ожидания (сна)                   | < 0,5 Вт  | < 0,5 Вт   | < 0,5 Вт   |
| Выкл.                                  | < 0,3 Вт  | < 0,3 Вт   | < 0,3 Вт   |
| Рассеивание тепла*                     | Входное напряжение переменного тока 100 В, 50 Гц            | Входное напряжение переменного тока 115 В, 50 Гц | Входное напряжение переменного тока 230 В, 50 Гц |
| Обычная эксплуатация                   | 72,7 БТЕ/ч (тип.)   | 70,65 БТЕ/ч (тип.)                               | 73,45 БТЕ/ч (тип.)                               |
| Режим ожидания (сна)                   | <1,71 БТЕ/ч   | <1,71 БТЕ/ч                                      | <1,71 БТЕ/ч                                      |
| Выкл.                                  | <1,02 БТЕ/ч   | <1,02 БТЕ/ч                                      | <1,02 БТЕ/ч                                      |
| Рабочий режим (режим энергосбережения) | 10 Вт (тип.)  |  |  |
| Светодиодный индикатор питания         | Включен: белый, Режим ожидания/спящий режим: белый (мигает) |  |  |
| Питание                                | Встроенный, 100-240 В переменного тока, 50-60 Гц            |  |  |

#### Мощность (243S7EHMB)

|             |  |  |  |
|-------------|--|--|--|
| Потребление | Входное напряжение переменного тока 100 В, 50 Гц | Входное напряжение переменного тока 115 В, 50 Гц | Входное напряжение переменного тока 230 В, 50 Гц |
|-------------|--|--|--|

#### 4. Технические характеристики

|  |   |  |  |
|--|---|--|--|
| Обычная эксплуатация                   | 22,5 Вт (тип.)  | 22 Вт (тип.)                                     | 21,8 Вт (тип.)                                   |
| Режим ожидания (сна)                   | < 0,5 Вт  | < 0,5 Вт   | < 0,5 Вт   |
| Выкл.                                  | < 0,3 Вт  | < 0,3 Вт   | < 0,3 Вт   |
| Рассеивание тепла*                     | Входное напряжение переменного тока 100 В, 50 Гц            | Входное напряжение переменного тока 115 В, 50 Гц | Входное напряжение переменного тока 230 В, 50 Гц |
| Обычная эксплуатация                   | 76,79 БТЕ/ч (тип.)  | 75,09 БТЕ/ч (тип.)                               | 74,4 БТЕ/ч (тип.)                                |
| Режим ожидания (сна)                   | <1,71 БТЕ/ч   | <1,71 БТЕ/ч                                      | <1,71 БТЕ/ч                                      |
| Выкл.                                  | <1,02 БТЕ/ч   | <1,02 БТЕ/ч                                      | <1,02 БТЕ/ч                                      |
| Рабочий режим (режим энергосбережения) | 11 Вт (тип.)  |  |  |
| Светодиодный индикатор питания         | Включен: белый, Режим ожидания/спящий режим: белый (мигает) |  |  |
| Питание                                | Встроенный, 100-240 В переменного тока, 50-60 Гц            |  |  |

#### Мощность (243S7EYMB)

|  |   |  |  |
|--|---|--|--|
| Потребление                            | Входное напряжение переменного тока 100 В, 50 Гц            | Входное напряжение переменного тока 115 В, 50 Гц | Входное напряжение переменного тока 230 В, 50 Гц |
| Обычная эксплуатация                   | 22,5 Вт (тип.)  | 22 Вт (тип.)                                     | 21,8 Вт (тип.)                                   |
| Режим ожидания (сна)                   | < 0,5 Вт  | < 0,5 Вт   | < 0,5 Вт   |
| Выкл.                                  | < 0,3 Вт  | < 0,3 Вт   | < 0,3 Вт   |
| Рассеивание тепла*                     | Входное напряжение переменного тока 100 В, 50 Гц            | Входное напряжение переменного тока 115 В, 50 Гц | Входное напряжение переменного тока 230 В, 50 Гц |
| Обычная эксплуатация                   | 76,79 БТЕ/ч (тип.)  | 75,09 БТЕ/ч (тип.)                               | 74,4 БТЕ/ч (тип.)                                |
| Режим ожидания (сна)                   | <1,71 БТЕ/ч   | <1,71 БТЕ/ч                                      | <1,71 БТЕ/ч                                      |
| Выкл.                                  | <1,02 БТЕ/ч   | <1,02 БТЕ/ч                                      | <1,02 БТЕ/ч                                      |
| Рабочий режим (режим энергосбережения) | 10,5 Вт (тип.)  |  |  |
| Светодиодный индикатор питания         | Включен: белый, Режим ожидания/спящий режим: белый (мигает) |  |  |
| Питание                                | Встроенный, 100-240 В переменного тока, 50-60 Гц            |  |  |

#### Мощность (243S7EJMB)

|             |  |  |  |
|-------------|--|--|--|
| Потребление | Входное напряжение переменного тока 100 В, 50 Гц | Входное напряжение переменного тока 115 В, 50 Гц | Входное напряжение переменного тока 230 В, 50 Гц |
|-------------|--|--|--|

#### 4. Технические характеристики

|  |   |  |  |
|--|---|--|--|
| Обычная эксплуатация                   | 23,5 Вт (тип.)  | 22,8 Вт (тип.)                                   | 21,8 Вт (тип.)                                   |
| Режим ожидания (сна)                   | < 0,5 Вт  | < 0,5 Вт   | < 0,5 Вт   |
| Выкл.                                  | < 0,3 Вт  | < 0,3 Вт   | < 0,3 Вт   |
| Рассеивание тепла*                     | Входное напряжение переменного тока 100 В, 50 Гц            | Входное напряжение переменного тока 115 В, 50 Гц | Входное напряжение переменного тока 230 В, 50 Гц |
| Обычная эксплуатация                   | 80,2 БТЕ/ч (тип.)   | 77,82 БТЕ/ч (тип.)                               | 74,4 БТЕ/ч (тип.)                                |
| Режим ожидания (сна)                   | <1,71 БТЕ/ч   | <1,71 БТЕ/ч                                      | <1,71 БТЕ/ч                                      |
| Выкл.                                  | <1,02 БТЕ/ч   | <1,02 БТЕ/ч                                      | <1,02 БТЕ/ч                                      |
| Рабочий режим (режим энергосбережения) | 11 Вт (тип.)  |  |  |
| Светодиодный индикатор питания         | Включен: белый, Режим ожидания/спящий режим: белый (мигает) |  |  |
| Питание                                | Встроенный, 100-240 В переменного тока, 50-60 Гц            |  |  |

#### Размеры

|                                |  |
|--------------------------------|--|
| Изделие с подставкой (ШхВхГ)   | 490 x 455 x 202 мм(223S7)<br>540 x 483 x 202 мм(243S7) |
| Изделие без подставки (ШхВхГ)  | 490 x 296 x 45 мм(223S7)<br>540 x 325 x 45 мм(243S7)   |
| Устройство с упаковкой (ШхВхГ) | 552 x 420 x 194 мм(223S7)<br>602 x 457 x 199 мм(243S7) |

#### Вес

|                          |  |
|--------------------------|--|
| Устройство с подставкой  | 4,51 кг(223S7EYMB/223S7EHMB)<br>4,65 кг(223S7EJMB)<br>5,00 кг(243S7EYMB/243S7EHMB)<br>5,10 кг(243S7EJMB) |
| Устройство без подставки | 2,63 кг(223S7EYMB/223S7EHMB)<br>2,77 кг(223S7EJMB)<br>3,10 кг(243S7EYMB/243S7EHMB)<br>3,20 кг(243S7EJMB) |
| Устройство с упаковкой   | 6,56 кг(223S7EYMB/223S7EHMB)<br>6,65 кг(223S7EJMB)<br>7,29 кг(243S7EYMB/243S7EHMB)<br>7,40 кг(243S7EJMB) |

#### Условия эксплуатации

|                                   |                    |
|-----------------------------------|--------------------|
| Температурный диапазон (рабочий)  | от 0°C до 40°C     |
| Относительная влажность (рабочая) | от 20% до 80%      |
| Атмосферное давление (рабочее)    | от 700 до 1060 гПа |

#### 4. Технические характеристики

|  |  |
|--|--|
| Температурный диапазон (в режиме покоя)                            | от -20°C до 60°C   |
| Относительная влажность (нерабочая)                                | от 10% до 90%  |
| Атмосферное давление (нерабочее)                                   | от 500 до 1060 гПа   |
| <b>Соответствие экологическим стандартам и энергоэффективность</b> |  |
| ROHS   | ДА   |
| EPEAT  | ДА (Подробные сведения см. в приложении 1)   |
| Упаковка   | 100% из переработанного материала  |
| Содержание конкретных материалов                                   | Корпус не содержит поливинилхлорида и бромированных огнестойких добавок  |
| EnergyStar   | ДА   |
| <b>Соответствие нормативам и стандартам</b>                        |  |
| Соответствие стандартам  | Знак CE, FCC Класс B, SEMKO, сETLus, CU-EAC, TCO Certified , EPA, WEEE, УКРАИНСКИЙ, ICES-003, ISO9241-307, PSB, CCC(2X3S7E11MB), CEC(2X3S7E11MB) |
| <b>Корпус</b>  |  |
| Цвет   | черный/черный  |
| Отделка  | Текстура   |

#### ⊖ Примечание

1. Сертификат EPEAT Gold/Silver действителен только в тех регионах, где компания Philips регистрирует изделие. Для регистрации в вашей стране посетите веб-сайт [www.epeat.net](http://www.epeat.net).
2. Эти данные могут быть изменены без предварительного уведомления. Для загрузки последней версии брошюры перейдите на веб-сайт [www.philips.com/support](http://www.philips.com/support).
3. Оптимальное время отклика устанавливается по результатам теста GtG или GtG (BW).

## 4.1 Разрешение и стандартные режимы

- 1** Максимальное разрешение  
1920 x 1080 при 60 Гц (аналоговый вход)  
1920 x 1080 при 60 Гц (цифровой вход)
- 2** Рекомендованное разрешение  
1920 x 1080 при 60 Гц (цифровой вход)

использовании собственного разрешения 1920 x 1080 при 60 Гц. Для достижения наилучшего качества изображения используйте данное рекомендованное разрешение.

| Частота горизонтальной синхронизации (кГц) | Разрешение  | Частота вертикальной синхронизации (Гц) |
|--|-------------|---|
| 31,47                                      | 720 x 400   | 70,09                                   |
| 31,47                                      | 640 x 480   | 59,94                                   |
| 35,00                                      | 640 x 480   | 66,67                                   |
| 37,86                                      | 640 x 480   | 72,81                                   |
| 37,50                                      | 640 x 480   | 75,00                                   |
| 35,16                                      | 800 x 600   | 56,25                                   |
| 37,88                                      | 800 x 600   | 60,32                                   |
| 46,88                                      | 800 x 600   | 75,00                                   |
| 48,08                                      | 800 x 600   | 72,19                                   |
| 47,73                                      | 832 x 624   | 74,55                                   |
| 48,36                                      | 1024 x 768  | 60,00                                   |
| 56,48                                      | 1024 x 768  | 70,07                                   |
| 60,02                                      | 1024 x 768  | 75,03                                   |
| 44,77                                      | 1280 x 720  | 59,86                                   |
| 60   | 1280 x 960  | 60                                      |
| 63,89                                      | 1280 x 1024 | 60,02                                   |
| 79,98                                      | 1280 x 1024 | 75,03                                   |
| 55,94                                      | 1440 x 900  | 59,89                                   |
| 65,29                                      | 1680 x 1050 | 59,95                                   |
| 67,50                                      | 1920 x 1080 | 60,00                                   |

### Примечание

Монитор обеспечивает наилучшее качество изображения при

## 223S7EJMB

## 5. Управление питанием

При использовании видеокарты или ПО, совместимого со стандартом VESA DPM PC, монитор может автоматически снижать энергопотребление во время пауз в использовании. При обнаружении ввода с помощью клавиатуры, мыши или другого устройства монитор выходит из спящего режима автоматически. В таблице ниже приведены параметры энергопотребления и сигналы данного режима автоматического энергосбережения:

## 223S7EHMB

| Управление электропитанием |       |                              |                            |                                 |                 |
|----------------------------|-------|------------------------------|----------------------------|---------------------------------|-----------------|
| Режим VESA                 | Видео | Синхронизация по горизонтали | Синхронизация по вертикали | Энергопотребление               | Цвет СИД        |
| Активен                    | ВКЛ   | Да                           | Да                         | 20,6 Вт (тип.)<br>30 Вт (макс.) | Белый           |
| Режим ожидания (сна)       | ВЫКЛ  | Нет                          | Нет                        | 0,5Вт (тип.)                    | Белый (мигание) |
| ВЫКЛ                       | ВЫКЛ  | -                            | -                          | 0,3 Вт (тип.)                   | ВЫКЛ            |

## 223S7EYMB

| Управление электропитанием |       |                              |                            |                                 |                 |
|----------------------------|-------|------------------------------|----------------------------|---------------------------------|-----------------|
| Режим VESA                 | Видео | Синхронизация по горизонтали | Синхронизация по вертикали | Энергопотребление               | Цвет СИД        |
| Активен                    | ВКЛ   | Да                           | Да                         | 20,6 Вт (тип.)<br>30 Вт (макс.) | Белый           |
| Режим ожидания (сна)       | ВЫКЛ  | Нет                          | Нет                        | 0,5Вт (тип.)                    | Белый (мигание) |
| ВЫКЛ                       | ВЫКЛ  | -                            | -                          | 0,3 Вт (тип.)                   | ВЫКЛ            |

## Управление электропитанием

| Режим VESA           | Видео | Синхронизация по горизонтали | Синхронизация по вертикали | Энергопотребление               | Цвет СИД        |
|----------------------|-------|------------------------------|----------------------------|---------------------------------|-----------------|
| Активен              | ВКЛ   | Да                           | Да                         | 20,7 Вт (тип.)<br>45 Вт (макс.) | Белый           |
| Режим ожидания (сна) | ВЫКЛ  | Нет                          | Нет                        | 0,5Вт (тип.)                    | Белый (мигание) |
| ВЫКЛ                 | ВЫКЛ  | -                            | -                          | 0,3 Вт (тип.)                   | ВЫКЛ            |

## 243S7EHMB

| Управление электропитанием |       |                              |                            |                                 |                 |
|----------------------------|-------|------------------------------|----------------------------|---------------------------------|-----------------|
| Режим VESA                 | Видео | Синхронизация по горизонтали | Синхронизация по вертикали | Энергопотребление               | Цвет СИД        |
| Активен                    | ВКЛ   | Да                           | Да                         | 22,5 Вт (тип.)<br>35 Вт (макс.) | Белый           |
| Режим ожидания (сна)       | ВЫКЛ  | Нет                          | Нет                        | 0,5Вт (тип.)                    | Белый (мигание) |
| ВЫКЛ                       | ВЫКЛ  | -                            | -                          | 0,3 Вт (тип.)                   | ВЫКЛ            |

## 243S7EYMB

| Управление электропитанием |       |                              |                            |                                 |                 |
|----------------------------|-------|------------------------------|----------------------------|---------------------------------|-----------------|
| Режим VESA                 | Видео | Синхронизация по горизонтали | Синхронизация по вертикали | Энергопотребление               | Цвет СИД        |
| Активен                    | ВКЛ   | Да                           | Да                         | 22,5 Вт (тип.)<br>35 Вт (макс.) | Белый           |
| Режим ожидания (сна)       | ВЫКЛ  | Нет                          | Нет                        | 0,5Вт (тип.)                    | Белый (мигание) |
| ВЫКЛ                       | ВЫКЛ  | -                            | -                          | 0,3 Вт (тип.)                   | ВЫКЛ            |

## 243S7EJMB

| Управление электропитанием |       |                              |                            |                                 |                 |
|----------------------------|-------|------------------------------|----------------------------|---------------------------------|-----------------|
| Режим VESA                 | Видео | Синхронизация по горизонтали | Синхронизация по вертикали | Энергопотребление               | Цвет СИД        |
| Активен                    | ВКЛ   | Да                           | Да                         | 22,8 Вт (тип.)<br>45 Вт (макс.) | Белый           |
| Режим ожидания (сна)       | ВЫКЛ  | Нет                          | Нет                        | 0,5Вт (тип.)                    | Белый (мигание) |
| ВЫКЛ                       | ВЫКЛ  | -                            | -                          | 0,3 Вт (тип.)                   | ВЫКЛ            |

Следующая настройка используется для измерения энергопотребления монитора:

- Собственное разрешение: 1920 x 1080
- Контраст: 50%
- Яркость: 100%
- Цветовая температура: 6500K при полностью белой заливке

 **Примечание**

Эти данные могут быть изменены без предварительного уведомления.



## 6. Обслуживание покупателей и гарантийное обслуживание

### 6.1 Политика компании Philips в отношении дефектов пикселей на мониторах с плоскими индикаторными панелями

Компания Philips прилагает все усилия для того, чтобы заказчику поставлялась продукция только самого высокого качества. Мы применяем наиболее передовые технологии производства и строжайший контроль качества продукции. Однако иногда невозможно избежать появления дефектов в пикселях и субпикселях, используемых в мониторах с тонкопленочными транзисторами, применяемых при производстве мониторов с плоскими индикаторными панелями. Ни один изготовитель не может гарантировать, что все выпускаемые панели будут содержать только бездефектные пиксели. Однако компания Philips гарантирует, что любой монитор с недопустимым числом дефектов будет отремонтирован или заменен в соответствии с предоставляемой на него гарантией. В данном разделе описаны разные типы дефектов пикселей и определено допустимое число дефектов для каждого типа. Для того чтобы принять решение о ремонте или замене монитора в рамках предоставленной на него гарантии, число дефектов в мониторах с тонкопленочными транзисторами должно превысить допустимые уровни. Например, в мониторе могут быть дефектными не более 0,0004% субпикселей. Кроме того, поскольку некоторые сочетания дефектов пикселей более заметны, чем другие, компания Philips устанавливает для них более жесткие стандарты качества. Такую политику мы проводим во всем мире.

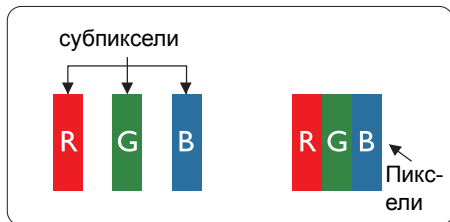

#### Пиксели и субпиксели

Пиксель, или элемент изображения, состоит из трех субпикселей основных цветов - красного, зеленого и синего. Из множества пикселей формируется изображение. Когда все субпиксели, образующие пиксель, светятся, три цветных субпикселя формируют один белый пиксель. Три субпикселя темного множества образуют черный пиксель. Другие сочетания светящихся и не светящихся субпикселей выглядят как единые пиксели других цветов.

#### Типы дефектов пикселей

Дефекты пикселей и субпикселей проявляются на экране по-разному. Определены две категории дефектов пикселей и несколько типов дефектов субпикселей в каждой из этих категорий.

#### Дефекты в виде ярких точек

Дефекты в виде ярких точек проявляются в виде пикселей или субпикселей, которые всегда светятся или «включены». То есть яркая точка — это субпиксель, остающийся на экране, когда на мониторе отображается темное изображение. Дефекты в виде ярких точек подразделяются на три следующих типа.

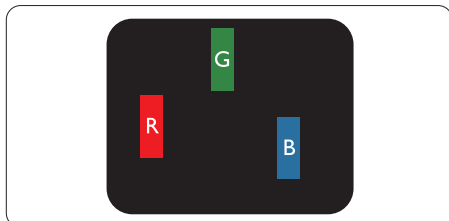

Светится один субпиксель — красный, зеленый или синий.

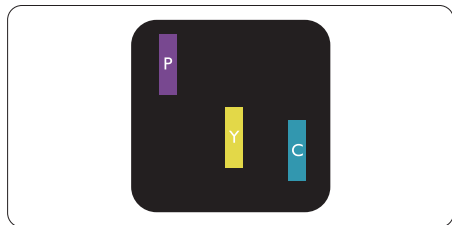

Светятся два соседних субпикселя:

- Красный + Синий = Фиолетовый
- Красный + Зеленый = Желтый
- Зеленый + Синий = Бирюзовый (Светло-голубой)

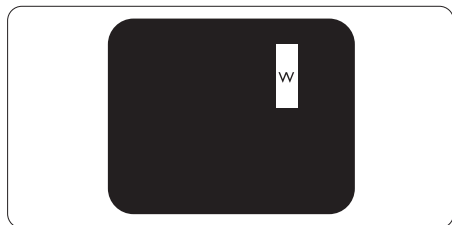

Светятся три соседних субпикселя (один белый пиксель).

#### ⓘ Примечание

Красная или яркая белая точка более чем на 50 процентов ярче соседних, в то время как яркая зеленая точка на 30 процентов ярче соседних.

#### Дефекты в виде черных точек

Дефекты в виде черных точек проявляются в виде пикселей или субпикселей, которые всегда выглядят темными или «выключены». То есть темная точка — это субпиксель, остающийся на экране, когда на мониторе отображается светлое изображение. Дефекты в виде темных точек подразделяются на три следующих типа.

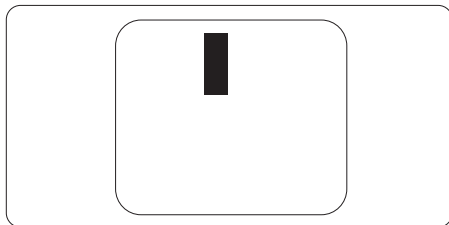

#### Близость областей дефектов пикселей

Поскольку эффект от размещенных рядом областей дефектов пикселей и субпикселей одного типа может быть более существенным, компания Philips определяет также допуски на близость областей дефектов пикселей.

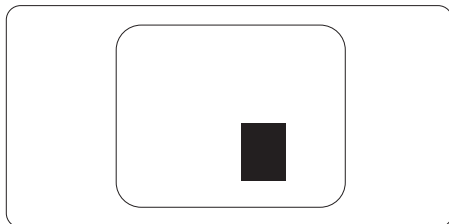

**Допуски на дефекты пикселей**

Ремонт или замена монитора производится в случае выявления в течение гарантийного периода дефектов пикселей в мониторах с тонкопленочными транзисторами, используемыми в мониторах Philips с плоским экраном. При этом число дефектов пикселей или субпикселей должно превысить допуски, указанные в таблицах ниже.

| <b>ДЕФЕКТЫ СВЕТЛЫХ ТОЧЕК</b>                      | <b>ДОПУСТИМЫЙ УРОВЕНЬ</b> |
|---|---------------------------|
| 1 светлый субпиксель                              | 3                         |
| 2 смежных светлых субпикселя                      | 1                         |
| 3 смежных светлых субпикселя (один белый пиксель) | 1                         |
| Расстояние между двумя искажениями яркости*       | >15мм                     |
| Всего дефектов светлых точек всех типов           | 3                         |
| <b>ДЕФЕКТЫ ТЕМНЫХ ТОЧЕК</b>                       | <b>ДОПУСТИМЫЙ УРОВЕНЬ</b> |
| 1 темный субпиксель                               | 5 и менее                 |
| 2 смежных темных субпикселя                       | 2 и менее                 |
| 3 смежных темных субпикселя                       | 1                         |
| Расстояние между двумя дефектами темных точек*    | >15мм                     |
| Всего дефектов темных точек всех типов            | 5 и менее                 |
| <b>ОБЩЕЕ КОЛИЧЕСТВО ДЕФЕКТОВ ТОЧЕК</b>            | <b>ДОПУСТИМЫЙ УРОВЕНЬ</b> |
| Всего дефектов ярких и темных точек всех типов    | 5 и менее                 |

 **Примечание**

- 1 или 2 дефекта смежных субпикселей = 1 дефект точек
- Данный монитор соответствует требованиям ISO9241-307 (ISO9241-307: требования по эргономике, методам анализа и тестирования на соответствие стандартам для электронных видеозэкранов)
- Стандарт ISO9241-307 принят вместо бывшего стандарта ISO13406, отмененного по решению Международной Организации по Стандартизации (ISO) на основании: 2008-11-13.

## 6.2 Обслуживание покупателей и гарантийное обслуживание

Подробную информацию о гарантийных обязательствах и дополнительной технической поддержке, доступной для вашего региона, вы можете найти на веб-сайте [www.philips.com/support](http://www.philips.com/support) или узнать в местном центре обслуживания покупателей продукции Philips. Для получения расширенной гарантии или продления общего гарантийного срока в сертифицированных сервисных центрах предлагается пакет послегарантийного обслуживания.

Чтобы воспользоваться данной услугой, необходимо оплатить ее в течение 30 календарных дней с момента приобретения изделия. В течение срока действия расширенной гарантии предоставляются услуги по вывозу, ремонту и возврату изделия, однако пользователь оплачивает все издержки. Если сертифицированный сервисный центр не может выполнить нужный ремонт в рамках предложенного пакета расширенной гарантии, мы по возможности найдем для вас альтернативное решение в течение всего срока действия приобретенной расширенной гарантии.

За дополнительной информацией обращайтесь к представителю сервисного центра Philips или в местный контактный центр (по телефону службы поддержки покупателей).

Ниже приводится телефон центра обслуживания покупателей продукции Philips.

|                                  |                        |                                   |
|----------------------------------|------------------------|-----------------------------------|
| • Местная стандартная гарантия   | • Расширенная гарантия | • Общий срок действия гарантии    |
| • Зависит от конкретного региона | • + 1 год              | • Местная стандартная гарантия +1 |
|                                  | • + 2 года             | • Местная стандартная гарантия +2 |
|                                  | • + 3 года             | • Местная стандартная гарантия +3 |

\*\*Требуется подтверждение первоначальной покупки и оплаты расширенной гарантии.

### Примечание.

Телефон региональной горячей линии обслуживания представлен в важном информационном руководстве, опубликованном на странице поддержки веб-сайта Philips.

## 7. Поиск и устранение неисправностей и ответы на часто задаваемые вопросы

### 7.1 Поиск и устранение неисправностей

На этой странице описаны неполадки, которые могут быть устранены пользователем. Если неполадку не удалось устранить с помощью рекомендаций на этой странице, обратитесь в сервисный центр Philips.

#### 1 Распространенные неполадки

Нет изображения (СИД питания не горит)

- Убедитесь, что шнур питания подключен к розетке и разъему на задней части монитора.
- Убедитесь, что кнопка питания на передней панели монитора находится в положении OFF (ВЫКЛ), затем переведите ее в положение ON (ВКЛ).

Нет изображения (СИД питания горит белым)

- Убедитесь, что компьютер включен.
- Убедитесь, что кабель передачи сигнала правильно подключен к компьютеру.
- Убедитесь, что в разъеме кабеля монитора нет погнутых контактов. Если такие контакты имеются, отремонтируйте или замените кабель.
- Возможно, включена функция энергосбережения.

Сообщение на экране

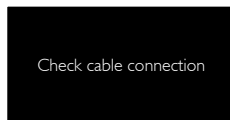

- Убедитесь, что кабель передачи сигнала правильно подключен к компьютеру. (См. также краткое руководство пользователя).
- Убедитесь, что в разъемах кабеля нет погнутых контактов.
- Убедитесь, что компьютер включен.

Не работает кнопка AUTO (АВТО)

- Функция автонастройки работает только в режиме VGA-Analog (аналогового подключения VGA). Если удовлетворительный результат не достигнут, можно вручную настроить параметры с помощью экранного меню.

#### ⓘ Примечание

Функция Auto (Авто) не работает в режиме DVI-Digital (Цифровой DVI), так как в ней нет необходимости.

Видны дым и искры

- Не выполняйте никаких действий по поиску и устранению неисправностей.
- В целях безопасности немедленно отключите монитор от сети питания.
- Немедленно обратитесь в службу поддержки клиентов Philips.

#### 2 Проблемы с изображением

Изображение находится не по центру

- Отрегулируйте положение изображения с помощью функций «Auto» (Авто) экранного меню.
- Настройте положение изображения с помощью функций Phase (Фаза) /Clock (Частота) или Setup

(Настройка) экранного меню.  
Доступно только для режима VGA.

Изображение на экране дрожит

- Убедитесь, что кабель сигнала правильно и надежно подключен к видеокарте ПК.

Имеется вертикальное мерцание



- Настройте изображение с помощью функций «Auto» (Авто) экранного меню.
- Устраните вертикальные полосы с помощью функций Phase (Фаза) /Clock (Частота) или Setup (Настройка) экранного меню.  
Доступно только для режима VGA.

Имеется горизонтальное мерцание



- Настройте изображение с помощью функций «Auto» (Авто) экранного меню.
- Устраните вертикальные полосы с помощью функций Phase (Фаза) /Clock (Частота) или Setup (Настройка) экранного меню.  
Доступно только для режима VGA.

Изображение расплывчатое, нечеткое или слишком темное

- Настройте контрастность и яркость в экранном меню.

После выключения монитора на экране остаются следы, похожие «выгорание» на «выгоревшее» или «фантомное» изображение.

- Непрерывное воспроизведение статических изображений в течение продолжительного периода времени может привести к «выгоранию»

экрана, также известному как «остаточное» или «фантомное» изображение на экране. «Выгорание» экрана, «остаточное» или «фантомное» изображение является широко известной особенностью ЖК-мониторов. В большинстве случаев «выгорание», «остаточное» или «фантомное» изображение после выключения питания постепенно исчезают.

- Всегда запускайте экранную заставку, если монитор не используется.
- Если монитор используется для показа статического изображения, запускайте периодически приложение для обновления экрана.
- Если не использовать экранную заставку или приложение для периодического обновления экрана, могут появиться серьезные признаки «выгорания», «остаточного» или «фантомного» изображения, от которых будет невозможно избавиться. Типы повреждения, указанные выше, не попадают под действие гарантии. Типы повреждения, указанные выше, под гарантию не подпадают.

Изображение искажено. Текст имеет неровные края или размыт.

- Установите на ПК разрешение экрана, соответствующее рекомендуемому.

На экране имеются точки зеленого, красного, черного или белого цвета

- Эти точки являются нормальным явлением для современной технологии изготовления ЖК-экранов. Для получения дополнительной информации см. раздел «Политика относительно поврежденных пикселей».

\* Индикатор «включенного питания» светится слишком ярко.

- Яркость свечения можно настроить в подменю power LED (Индикатор питания) раздела Setup (Настройка) экранного меню.

Для получения дополнительных сведений см. список Центры информации для покупателей и обращайтесь в сервисный центр Philips.

\*Набор функций зависит от модели конкретного монитора.

убедиться, что выбран режим 1920 x 1080 при 60 Гц.

- Выключите компьютер, отключите старый монитор и подключите ЖК-монитор Philips.
- Включите монитор, а затем включите ПК.

**В2:** Какова рекомендуемая частота обновления для ЖК-монитора?

**О:** Для ЖК-монитора рекомендуется устанавливать частоту обновления 60 Гц; при наличии дефектов изображения можно выбрать значение до 75 Гц и проверить, поможет ли это устранить дефекты.

**В3:** Зачем нужны файлы .inf и .icm на компакт-диске? Как установить драйверы (.inf и .icm)?

**О:** Это файлы драйверов монитора. Для установки драйверов следуйте инструкциям в руководстве пользователя. При первом подключении монитора компьютер может выдать запрос на установку драйверов (файлов .inf и .icm) или предложить вставить диск с драйверами. Следуйте инструкциям и вставьте компакт-диск, входящий в комплект поставки. Драйверы монитора (файлы .inf и .icm) будут установлены автоматически.

**В4:** Как настроить разрешение?

**О:** Доступные значения разрешения определяются параметрами видеокарты и монитора. Нужно разрешение можно выбрать в окне «Display properties» (Свойства: Экран), вызываемом из Control Panel (панели управления) Windows®.

## 7.2 Общие вопросы

**В1:** Что делать, если после подключения монитора отображается сообщение «Cannot display this video mode» (Работа в этом видеорежиме невозможна)?

**О:** Рекомендуемое разрешение для этого монитора: 1920 x 1080 при 60 Гц.

- Отключите все кабели, затем подключите к ПК ранее использовавшийся монитор.
- В меню «Пуск» ОС Windows выберите «Панель управления». В окне панели управления выберите значок «Экран». В разделе «Экран» панели управления выберите вкладку «Settings» (Настройки). В области «Desktop Area» (Разрешение экрана) сдвиньте ползунок в положение 1920 x 1080 пикселей.
- Нажмите кнопку «Advanced Properties» (Дополнительно) и выберите для параметра «Refresh Rate» (Частота обновления экрана) значение «60 Гц», затем нажмите кнопку ОК.
- Перезагрузите компьютер и повторите шаги 2 и 3, чтобы

**В5:** Что делать, если я запутался в настройках монитора посредством экранного меню?

**О:** Нажмите кнопку ОК, затем выберите команду Reset (Сброс настроек) для возврата к настройкам по умолчанию.

**В6:** Устойчив ли экран ЖК-монитора к царапинам?

**О:** Рекомендуется не подвергать поверхность экрана, защищенную от повреждений, чрезмерным воздействиям. При перемещении монитора убедитесь, что на поверхность экрана не воздействуют никакие предметы или давление. В противном случае это может повлиять на гарантию.

**В7:** Как чистить поверхность ЖК-монитора?

**О:** Для обычной чистки используйте чистую мягкую ткань. Для очистки сильных загрязнений используйте изопропиловый спирт. Не используйте другие чистящие жидкости, такие как этиловый спирт, этанол, ацетон, гексан и т.п.

**В8:** Можно ли менять настройки цвета монитора?

**О:** Да, параметры цветопередачи можно изменить, выполнив следующие действия:

- Нажмите ОК для отображения экранного меню.
- Нажмите «стрелку вниз» выберите пункт Цвет, затем нажмите ОК для входа в меню настройки цвета и выберите один из следующих трех параметров.

1. Цветовая температура: доступно шесть значений: 5000К, 6500К, 7500К, 8200К, 9300К и 11500К. При выборе значения 5 000К цвета на экране выглядят «теплыми, с красноватым оттенком», а при выборе значения 11500К цвета выглядят «холодными, с голубоватым оттенком».

2. sRGB: Это стандартная настройка для обеспечения правильной цветопередачи между различными устройствами (цифровыми камерами, мониторами, принтерами, сканерами и т. п.).

3. User Define (Задается пользователем): Пользователь сам настраивает цветопередачу, регулируя уровень красного, зеленого и синего цветов.

#### Примечание

Показания измерения цвета объекта при его нагревании. Значение выражается в абсолютной шкале (градусы Кельвина). Низкие температуры по шкале Кельвина, такие как 2004К, соответствуют красному цвету, высокие, такие как 9300К,— синему. Нейтральная температура 6504К соответствует белому цвету.

**В9:** Могу я подключать ЖК-монитор к различным моделям ПК, рабочим станциям и компьютерам Mac?

**О:** Да. Все ЖК-мониторы Philips полностью совместимы со стандартными ПК, компьютерами Mac и рабочими станциями. Для подключения к компьютеру Mac может потребоваться специальный кабель. Для получения дополнительных сведений обратитесь к поставщику продукции Philips.



**В10:** Поддерживают ли ЖК-мониторы Philips стандарт Plug-and-Play?

**О:** Да, мониторы поддерживают стандарт Plug-and-Play в ОС Windows 10/8.1/8/7, Mac OSX.

**В11:** Что такое «выгорание» изображения, остаточное или «фантомное» изображение на ЖК-мониторах?

**О:** Непрерывное воспроизведение статических изображений в течение продолжительного периода времени может привести к «выгоранию» экрана, также известному как «остаточное» или «фантомное» изображение на экране. «Выгорание» экрана, «остаточное» или «фантомное» изображение является широко известной особенностью ЖК-мониторов. В большинстве случаев так называемое «выгоревшее изображение», «остаточное изображение» или «побочное изображение» постепенно исчезает после выключения монитора. Всегда запускайте экранную заставку, если монитор не используется. Если монитор используется для показа статического изображения, запускайте периодически приложение для обновления экрана.

#### **Внимание!**

Если не использовать экранную заставку или приложение для периодического обновления экрана, могут появиться серьезные признаки «выгорания», «остаточного» или «фантомного» изображения, от которых будет невозможно избавиться. Типы повреждения, указанные выше, не

попадают под действие гарантии. Типы повреждения, указанные выше, под гарантию не подпадают.

**В12:** Почему на экране текст отображается нечетко, а символы имеют неровные края?

**О:** Данный ЖК-монитор обеспечивает наилучшее качество изображения при использовании собственного разрешения 1920 x 1080 при 60 Гц. Используйте это разрешение для достижения наилучших результатов.

**В13:** Как мне разблокировать/заблокировать горячую клавишу?

**О:** Чтобы разблокировать/заблокировать горячую клавишу, удерживайте нажатой кнопку /ОК в течение 10 секунд, в результате этого на мониторе отобразится сообщение «Внимание», в котором будет показано состояние разблокировки/блокировки, как это изображено на иллюстрациях ниже.



Monitor controls locked



Monitor control unlocked



© 2017 Koninklijke Philips N.V. Все права защищены.

Philips и эмблема Philips Shield являются зарегистрированными товарными знаками компании Koninklijke Philips Electronics N.V. и используются по лицензии.

Характеристики могут быть изменены без предварительного уведомления.

Версия: M72X3SE1L