

Шкаф верхний  
ШВ-800/ШВС-800

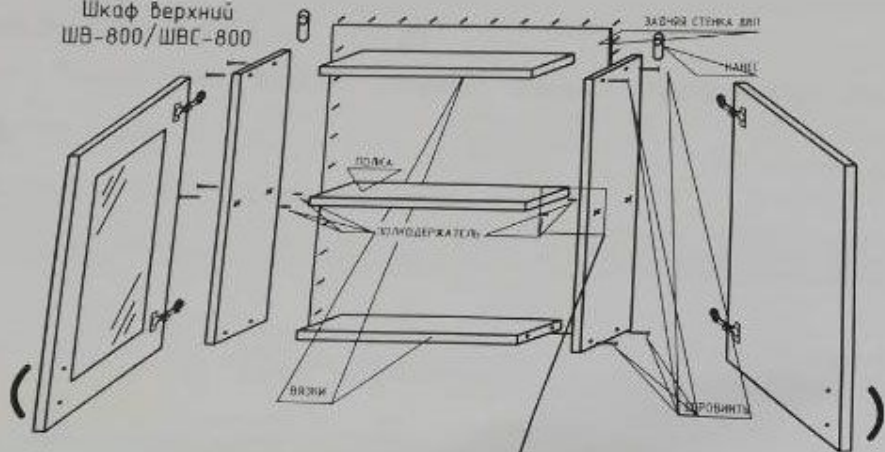

Шкаф верхний  
ШВ-400

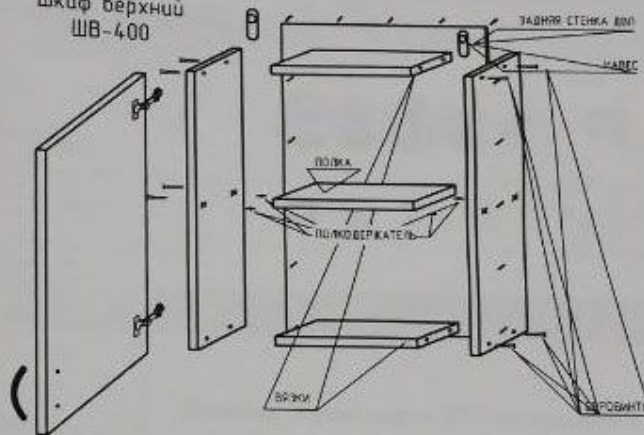

Шкаф нижний мойка  
ШНМ-800

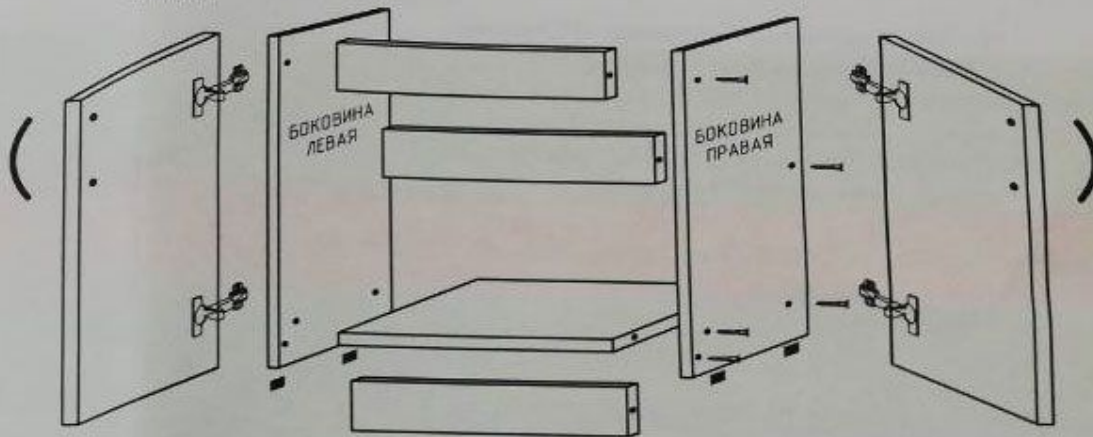

Шкаф нижний  
ШН-800

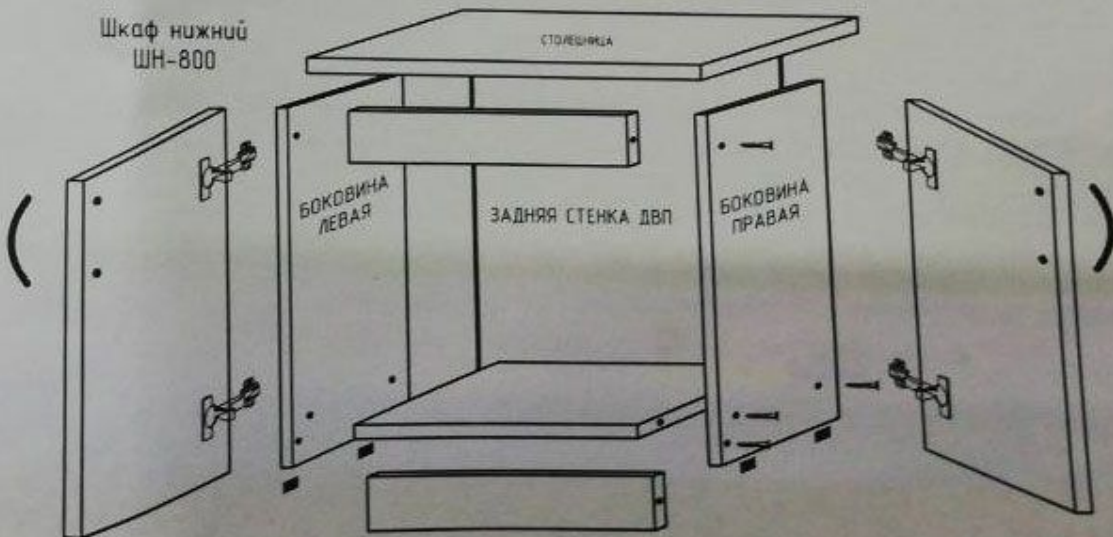

Сборка ящиков

Вид сбоку



Полкодержатель



Шкаф нижний  
ШНЯ-400

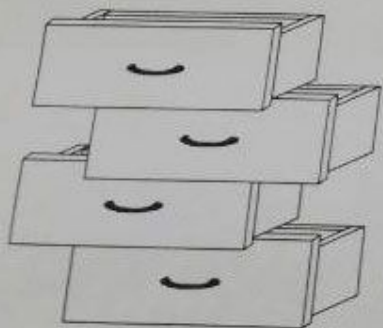

## ПОРЯДОК СБОРКИ ИЗДЕЛИЙ

Общие положения.

Все изделия набора выполнены из щитовых деталей: стенок горизонтальных, стенок вертикальных, фасадных панелей и полок. Изделия собирают по одной схеме:

- сборка каркаса из стенок горизонтальных (крышек, вязок), и стенок вертикальных с креплением стенок задних (ДВП);
- навеска дверей и крепление ручек;
- установка кронштейнов, полкодержателей, штангодержателей и размещение на них соответственно полок и штанг;
- сборка и установка ящиков.

Сборка каркаса:

- взять горизонтальные и вертикальные стенки конкретного изделия, совместить отверстия, соединить детали в каркас и закрепить их еврвинтами;
- положить каркас на пол лицевыми кромками вниз, выставить и выверить углы на 90 градусов;
- прикрепить гвоздями к задним кромкам каркаса стенки из ДВП.

Схема установки направляющих ящика

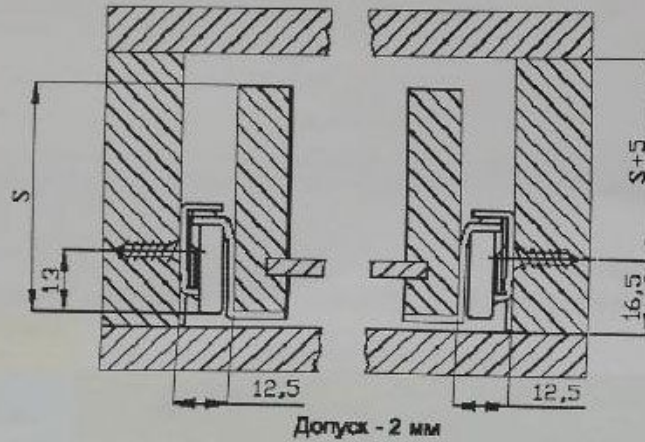

Регулировка дверей

регулировка по глубине

регулировка боковая

регулировка по высоте

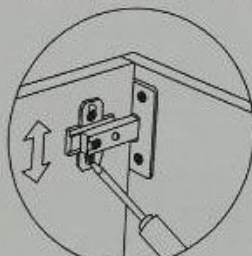
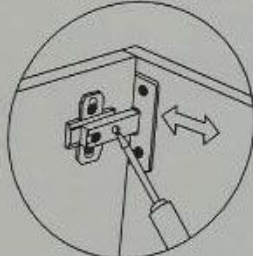
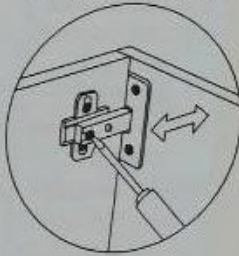

установка дверей

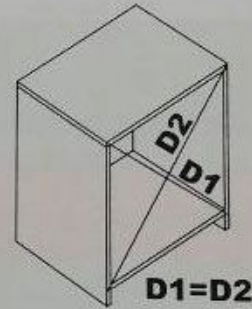

Внимание!

Во избежание перекоса створок, после того, как секция собрана в коробку, необходимо измерить диагонали. Они должны быть одинаковыми (+1-2 мм.)

Только после этого можно прибивать заднюю стенку.

Используйте это примечание при сборке каждой секции или ее части.















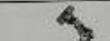

### КОМПЛЕКТОВОЧНАЯ ВЕДОМОСТЬ

№дет.	Наименование детали	Размер	Кол-во	№ упак.
<b>Упаковка №1 ШВ-400</b>				
1	Боковина	560*280	2	
2	Вязка	368*280	2	
3	Полка	368*250	1	
4	Фасад	557*397	1	
5	Задняя стенка ДВП	557*397	1	
<b>Упаковка №2 ШВ-800</b>				
1	Боковина	560*280	2	
2	Вязка	768*280	2	
3	Полка	768*250	1	
4	Фасад	560*397	2	
5	Задняя стенка ДВП	797*557	1	
<b>Упаковка №3 ШВС-800</b>				
1	Боковина	560*280	2	
2	Вязка	768*280	2	
3	Полка	768*250	1	
4	Фасад рамка	560*397	2	
5	Стекло	470*310	2	
6	Задняя стенка ЛДВП	797*557	1	
<b>Упаковка №5 ШНМ-800</b>				
1	Боковина	700*450	2	
2	Крышка нижняя	800*450	1	
3	Планка	768*100	2	
4	Цоколь	800*100	1	
5	Фасад	713*397	2	
<b>Упаковка №4 ШН-800</b>				
1	Боковина	700*450	2	
2	Крышка нижняя	800*450	1	
3	Полка	768*420	1	
4	Планка	768*100	2	
5	Цоколь	800*100	1	
6	Фасад	713*397	2	
7	Задняя стенка ДВП	797*356	2	
8	Столешница	800	1	
9	Соединитель ДВП	765	1	
<b>Упаковка №6 ШНЯ-400</b>				
1	Боковина	700*450	2	
2	Крышка нижняя	800*450	1	
3	Боковина ящика	400*90	6	
4	Вязка ящика	310*90	3	
5	Боковина ящика нижнего	400*150	2	
6	Вязка ящика нижнего	310*150	1	
7	Планка	768*100	2	
8	Цоколь	800*100	1	
9	Фасад ящика	140*397	3	
10	Фасад ящика нижнего	286*397	1	

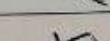
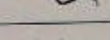
11	Столешница	400	1	
12	Задняя стенка ДВП	713*397	1	
13	Дно ящика ДВП	340*397	4	

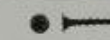
### Комплектация фурнитурой

№	Наименование	Эскиз	Ед. измер.	Кол-во
1	Еврошуруп 6,3*50		шт.	56
2	Еврозаглушка венге		шт.	25
3	Опора		шт.	12
4	Полкодержатель хром		шт.	24
5	Еврошуруп 6,3*13		шт.	52
6	Стяжка межсекционная		шт.	8
7	Ручка С-6		шт.	13
8	Клеймер		шт.	8
9	Петля 4х шарнирная		шт.	18
10	Гвозди 1,6*25		кг	0,065
11	Ключ для еврошурупа		шт.	1
12	Шуруп 4*30		шт.	8
13	Саморез 3,5*16		шт.	124
14	Направляющие 400		шт.	4
15	Дюбель + эксцентрик		шт.	8+8
16	Навес угловой		шт.	6



















### КОМПЛЕКТОВОЧНАЯ ВЕДОМОСТЬ

№дет.	Наименование детали	Размер	Кол-во	№ упак.
<b>Упаковка №1 ШВ-400</b>				
1	Боковина	560*280	2	
2	Вязка	368*280	2	
3	Полка	368*250	1	
4	Фасад	557*397	1	
5	Задняя стенка ДВП	557*397	1	
<b>Упаковка №2 ШВ-800</b>				
1	Боковина	560*280	2	
2	Вязка	768*280	2	
3	Полка	768*250	1	
4	Фасад	560*397	2	
5	Задняя стенка ДВП	797*557	1	
<b>Упаковка №3 ШВС-800</b>				
1	Боковина	560*280	2	
2	Вязка	768*280	2	
3	Полка	768*250	1	
4	Фасад рамка	560*397	2	
5	Стекло	470*310	2	
6	Задняя стенка ЛДВП	797*557	1	
<b>Упаковка №5 ШНМ-800</b>				
1	Боковина	700*450	2	
2	Крышка нижняя	800*450	1	
3	Планка	768*100	2	
4	Цоколь	800*100	1	
5	Фасад	713*397	2	
<b>Упаковка №4 ШН-800</b>				
1	Боковина	700*450	2	
2	Крышка нижняя	800*450	1	
3	Полка	768*420	1	
4	Планка	768*100	2	
5	Цоколь	800*100	1	
6	Фасад	713*397	2	
7	Задняя стенка ДВП	797*356	2	
8	Столешница	800	1	
9	Соединитель ДВП	765	1	
<b>Упаковка №6 ШНЯ-400</b>				
1	Боковина	700*450	2	
2	Крышка нижняя	800*450	1	
3	Боковина ящика	400*90	6	
4	Вязка ящика	310*90	3	
5	Боковина ящика нижнего	400*150	2	
6	Вязка ящика нижнего	310*150	1	
7	Планка	768*100	2	
8	Цоколь	800*100	1	
9	Фасад ящика	140*397	3	
10	Фасад ящика нижнего	286*397	1	

11	Столешница	400	1	
12	Задняя стенка ДВП	713*397	1	
13	Дно ящика ДВП	340*397	4	

### Комплектация фурнитурой

№	Наименование	Эскиз	Ед. измер.	Кол-во
1	Еврошуруп 6,3*50		шт.	56
2	Еврозаглушка венге		шт.	25
3	Опора		шт.	12
4	Полкодержатель хром		шт.	24
5	Еврошуруп 6,3*13		шт.	52
6	Стяжка межсекционная		шт.	8
7	Ручка С-6		шт.	13
8	Клеймер		шт.	8
9	Петля 4х шарнирная		шт.	18
10	Гвозди 1,6*25		кг	0,065
11	Ключ для еврошурупа		шт.	1
12	Шуруп 4*30		шт.	8
13	Саморез 3,5*16		шт.	124
14	Направляющие 400		шт.	4
15	Дюбель + эксцентрик		шт.	8+8
16	Навес угловой		шт.	6