

POWERbot

Руководство пользователя

Серия SR10M70****, SR20M70****

- Перед использованием данного устройства внимательно прочитайте инструкцию.
- Устройство предназначено для эксплуатации только в помещении.



SAMSUNG

Содержание

03	Меры предосторожности
08	Установка Принадлежности / Примечания по установке
10	Зарядка Автоматическая зарядка / Подзарядка / Низкий уровень заряда аккумулятора (сообщение «Lo»)
12	Использование пылесоса POWERbot Включение/выключение питания / Выбор режимов уборки / Использование специальных функций уборки / Использование маркеров границ
16	Использование пульта ДУ
19	Перечень компонентов Верхняя часть / Нижняя часть / Дисплей
21	Настройка времени / расписания Настройка времени / Настройка расписания
24	Чистка и обслуживание Очистка пылесборника / Очистка датчиков и камеры / Очистка щетки и автоматической створки / Очистка ведущих колес
26	Приложение Samsung Connect
30	Примечания и предупреждения Зарядка / Использование / Чистка и обслуживание / Аккумулятор / Датчик IrDA
32	Информационные коды
34	Устранение неисправностей
36	Уведомление об открытом исходном коде
37	Технические характеристики

Меры предосторожности

МЕРЫ ПРЕДОСТОРОЖНОСТИ



- Перед началом эксплуатации устройства внимательно прочитайте данное руководство и сохраните его для дальнейшего использования.



- Поскольку данное руководство по эксплуатации предназначено для устройств разных моделей, технические характеристики приобретенного пылесоса могут немного отличаться от характеристик, приведенных в руководстве.

ИСПОЛЬЗУЕМЫЕ ПРЕДОСТЕРЕГАЮЩИЕ/ПРЕДУПРЕЖДАЮЩИЕ СИМВОЛЫ

	Опасность получения серьезной или смертельной травмы.
	Опасность получения травмы или повреждения имущества.

ДРУГИЕ ИСПОЛЬЗУЕМЫЕ СИМВОЛЫ

	Опасность получения травмы или повреждения имущества.
--	---

Меры предосторожности

ВАЖНЫЕ ИНСТРУКЦИИ ПО ТЕХНИКЕ БЕЗОПАСНОСТИ

При использовании электрического прибора необходимо соблюдать основные меры предосторожности, в том числе описанные ниже.

Назначение: пылесос для уборки внутри помещений

ПЕРЕД ИСПОЛЬЗОВАНИЕМ ПЫЛЕСОСА POWERbot ОЗНАКОМЬТЕСЬ СО ВСЕМИ ИНСТРУКЦИЯМИ.

Отключайте кабель питания от сетевой розетки, когда устройство не используется, а также перед выполнением обслуживания.

ПРЕДУПРЕЖДЕНИЕ. Чтобы снизить риск возникновения пожара, поражения электрическим током или получения травм, соблюдайте приведенные ниже меры предосторожности:

ОБЩИЕ СВЕДЕНИЯ

- Используйте устройство только в соответствии с данным руководством.
- Не используйте пылесос POWERbot или зарядное устройство/док-станцию при наличии каких-либо повреждений.
- В случае нарушения функционирования, падения, повреждения, хранения на улице в течение длительного времени или падения в воду следует передать пылесос в сервисный центр.
- Не прикасайтесь к зарядному устройству/док-станции или пылесосу POWERbot мокрыми руками.
- Используйте пылесос только в помещении и только на сухой поверхности.
- Люди с ограниченными физическими, сенсорными или умственными способностями (включая детей) и лица, не имеющие достаточного опыта или знаний, не должны пользоваться данным устройством, если их действия не контролируются или если они предварительно не проинструктированы лицом, отвечающим за их безопасность. Не позволяйте детям осуществлять чистку и техническое обслуживание устройства без присмотра взрослых.

Зарядное устройство/док-станция

- Не вносите изменения в конструкцию вилки для подключения к розетке или удлинителю.
- Не используйте устройство на улице или на влажной поверхности.
- Отключайте зарядное устройство/док-станцию от сетевой розетки, когда оно не используется, а также перед выполнением обслуживания.
- Не используйте для зарядки зарядные устройства/док-станции, не поставляемые производителем.
- Не используйте поврежденный кабель питания, вилку или незакрепленную сетевую розетку.
- Не тяните за кабель питания, не используйте его для переноски устройства, не зажимайте кабель дверью, не натягивайте его вокруг острых краев или углов. Держите кабель питания вдали от нагретых поверхностей.
- Не используйте удлинители и сетевые розетки с недостаточной допустимой нагрузкой по току.
- При отключении от сетевой розетки не тяните за кабель питания. Чтобы отключить устройство от сетевой розетки, следует держаться за вилку, а не за кабель.

- Не разбирайте и не сжигайте аккумуляторы, поскольку воздействие высокой температуры может привести к их взрыву.
- Не пытайтесь самостоятельно вскрывать зарядное устройство/док-станцию. Ремонт должен осуществляться только квалифицированными специалистами сервисного центра.
- Оберегайте зарядное устройство/док-станцию от воздействия высоких температур, влажности и контакта с водой.

POWERbot

- Не используйте пылесос для сбора твердых или острых предметов, например стекла, гвоздей, винтов, монет и т. д.
- Не используйте пылесос без фильтра. Ввиду риска случайного включения пылесоса не помещайте пальцы или посторонние предметы в отсек вентилятора во время обслуживания.
- Не вставляйте в отверстия посторонние предметы. Не используйте пылесос, если его отверстия заблокированы, не допускайте попадания в отверстия пыли, ворса, волос и любых других предметов, которые могут препятствовать потоку воздуха.
- Не используйте пылесос для сбора токсичных материалов (хлорсодержащего отбеливателя, аммиака, очистителя канализационных труб и т. д.).
- Не используйте пылесос для сбора горящих или дымящихся предметов, например сигарет, спичек или горячего пепла.
- Не используйте пылесос для сбора легковоспламеняющихся или горючих жидкостей, например бензина, или в местах их возможного наличия.
- Не используйте пылесос в местах, где на полу стоят свечи или настольные лампы.
- Не используйте пылесос в местах, где есть источники огня, оставленные без присмотра (огонь или тлеющие угли).
- Не используйте пылесос в местах, где находится спирт, растворитель, пепельницы с тлеющими сигаретами и т. д.
- Не используйте пылесос POWERbot в закрытых помещениях, в которых воздух содержит высокую концентрацию паров масляной краски, растворителя, веществ для уничтожения насекомых, легковоспламеняющейся пыли, а также других взрывоопасных или токсичных испарений.
- При интенсивном использовании и под воздействием экстремальных температур возможно вытекание жидкости из аккумуляторов. При попадании жидкости из аккумуляторов на кожу следует незамедлительно смыть ее водой. При попадании жидкости из аккумуляторов в глаза следует незамедлительно промыть их чистой водой в течение не менее 10 минут. Обратитесь за медицинской помощью.

Меры предосторожности

ПРЕДУПРЕЖДЕНИЕ Электропитание

- ▶ Для исключения риска поражения электрическим током или возникновения пожара следует соблюдать приведенные ниже меры предосторожности.
 - Не допускайте повреждения кабеля питания.
 - Не следует тянуть за кабель питания или прикасаться к вилке кабеля питания мокрыми руками.
 - Подключайте устройство только к источникам питания с напряжением 100–240 В переменного тока. Не подключайте устройство к сетевой розетке через переходник, к которому одновременно подключено несколько электроприборов. (Не оставляйте кабель питания на полу без присмотра.)
 - Не используйте поврежденную кабель питания или вилку, а также плохо закрепленные сетевые розетки.
- ▶ Удаляйте посторонние вещества или пыль с контактов вилки кабеля питания.
 - Возможно нарушение функционирования устройства или поражение электрическим током.

ПРЕДУПРЕЖДЕНИЕ Перед использованием

- ▶ Не используйте пылесос POWERbot рядом с горючими веществами.
 - Не используйте пылесос вблизи горящих свечей, настольных ламп, каминов или горючих веществ, таких как бензин, спирт, растворители и т. д.
- ▶ Пылесос POWERbot предназначен для эксплуатации исключительно в домашних условиях, поэтому его не следует использовать в таких помещениях, как чердаки, подвалы, склады, промышленные помещения, прилегающие территории, помещения с высоким уровнем влажности (например, ванные комнаты и прачечные), а также на таких поверхностях, как столы или полки.
 - Возможно повреждение пылесоса POWERbot или нарушение его функционирования.
- ▶ Не допускайте контакта пылесоса POWERbot с жидкостями во время его движения.
 - Это может привести к серьезному повреждению пылесоса POWERbot и загрязнению других областей помещения вследствие контакта колес с жидкостью.

- ▶ Используйте маркеры границ для обозначения мест, где пылесос POWERbot может упасть, такие как лестницы или перила, чтобы предотвратить повреждение устройства и получение травм.
 - В целях обеспечения безопасности регулярно очищайте окно датчика края горизонтальной поверхности.
- ▶ Не допускайте попадания жидкости на док-станцию.
 - В противном случае возможно возгорание или поражение электрическим током.
- ▶ Док-станцию следует использовать исключительно по прямому назначению.
 - В противном случае возможно возгорание или серьезное повреждение док-станции.
- ▶ В целях обеспечения безопасности следует регулярно очищать окно датчика края горизонтальной поверхности.

ПРЕДУПРЕЖДЕНИЕ Использование

- ▶ При обнаружении необычных звуков, запаха или дыма, исходящего от пылесоса POWERbot во время его работы, следует незамедлительно выключить аварийный переключатель, расположенный на нижней панели пылесоса POWERbot, и обратиться в сервисный центр.

ПРЕДУПРЕЖДЕНИЕ Чистка и обслуживание

- ▶ Для замены поврежденного кабеля питания следует обратиться в сервисный центр, где его замену произведет квалифицированный специалист.
 - В противном случае возможно возгорание или поражение электрическим током.
- ▶ Для замены аккумуляторов следует обратиться за консультацией в сервисный центр компании Samsung Electronics.
 - Использование аккумуляторов от других устройств может привести к нарушению функционирования пылесоса.

ВНИМАНИЕ Перед использованием

- ▶ Перед использованием пылесоса POWERbot необходимо установить пылесборник.
- ▶ Чтобы автоматическая подзарядка осуществлялась надлежащим образом, следует обеспечить следующие условия.
 - Питание док-станции должно быть постоянно включено.
 - Установите док-станцию в легкодоступном для пылесоса POWERbot месте.
 - Перед док-станцией не должны располагаться посторонние предметы.
- ▶ При установке док-станции не следует оставлять кабель питания небрежно лежащим на полу, поскольку он может препятствовать перемещению пылесоса POWERbot.
- ▶ Не используйте пылесос POWERbot для чистки пола с черной поверхностью.
 - В этом случае возможно нарушение функционирования пылесоса POWERbot.
- ▶ Не размещайте какие-либо предметы в пределах 0,5 м с обеих сторон и 1 м перед док-станцией.
- ▶ Не допускайте повреждения или загрязнения контактов док-станции.
- ▶ Не устанавливайте док-станцию на полу с темной поверхностью.
 - Это может препятствовать осуществлению подзарядки.
- ▶ Перед выполнением уборки удалите все предметы, которые могут препятствовать перемещению пылесоса POWERbot (например, детские качели или горки).
- ▶ Не используйте пылесос POWERbot в местах, ширина которых меньше радиуса разворота POWERbot (0,5 м или меньше).
- ▶ В целях обеспечения безопасности перед уборкой всех помещений в доме откройте двери всех комнат и закрепите маркеры границ в местах, в которых пылесос POWERbot может быть поврежден, таких как входная дверь, веранда, ванная комната и лестница.
- ▶ Используйте маркеры границ для обозначения слишком низких мест, чтобы предотвратить застревание в них пылесоса POWERbot.

ВНИМАНИЕ Использование

- ▶ Использование пылесоса POWERbot на толстом ковре может привести к повреждению и пылесоса POWERbot, и ковра.
 - Пылесос POWERbot не может преодолевать ковровые покрытия толщиной более 1 см.
- ▶ Не используйте пылесос POWERbot на столах или других высоко расположенных поверхностях.
 - Это может привести к падению и повреждению устройства.
- ▶ Пылесос POWERbot может сталкиваться с ножками стульев и столов, поэтому для ускорения и повышения эффективности его работы такие предметы следует убрать.
- ▶ Во время работы пылесоса POWERbot не поднимайте и не переносите его в другое место.
- ▶ Не удерживайте пылесос POWERbot за ведущие колеса при переноске.
- ▶ Не кладите на пылесос POWERbot и камеру посторонние предметы, поскольку это может привести к нарушению его функционирования.
- ▶ Во время использования пылесоса POWERbot незамедлительно убирайте крупные фрагменты бумаги и пластиковые пакеты, поскольку эти предметы могут заблокировать входное отверстие.
- ▶ Не направляйте лазерный указатель на людей или животных.
- ▶ Не ложитесь на пол рядом с работающим пылесосом POWERbot.
 - Ваши волосы могут быть затянuty щеткой, что приведет к получению травм.

ВНИМАНИЕ Чистка и обслуживание

- ▶ Во избежание повреждения пылесоса POWERbot соблюдайте следующие меры предосторожности:
 - При очистке пылесоса POWERbot не распыляйте воду непосредственно на устройство, а также не используйте для его очистки бензол, растворитель, ацетон или спирт.
- ▶ Не разбирайте и не пытайтесь ремонтировать пылесос POWERbot. Данные операции должны выполняться только квалифицированным специалистом.
- ▶ Регулярно очищайте окно датчика препятствий, датчика края горизонтальной поверхности и камеры.
 - Скопление на них посторонних частиц может привести к нарушению функционирования датчиков.

Установка

Док-станция должна быть постоянно подключена к сети и находиться во включенном состоянии.

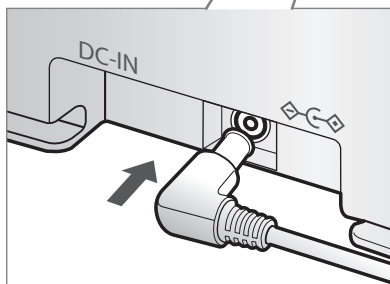
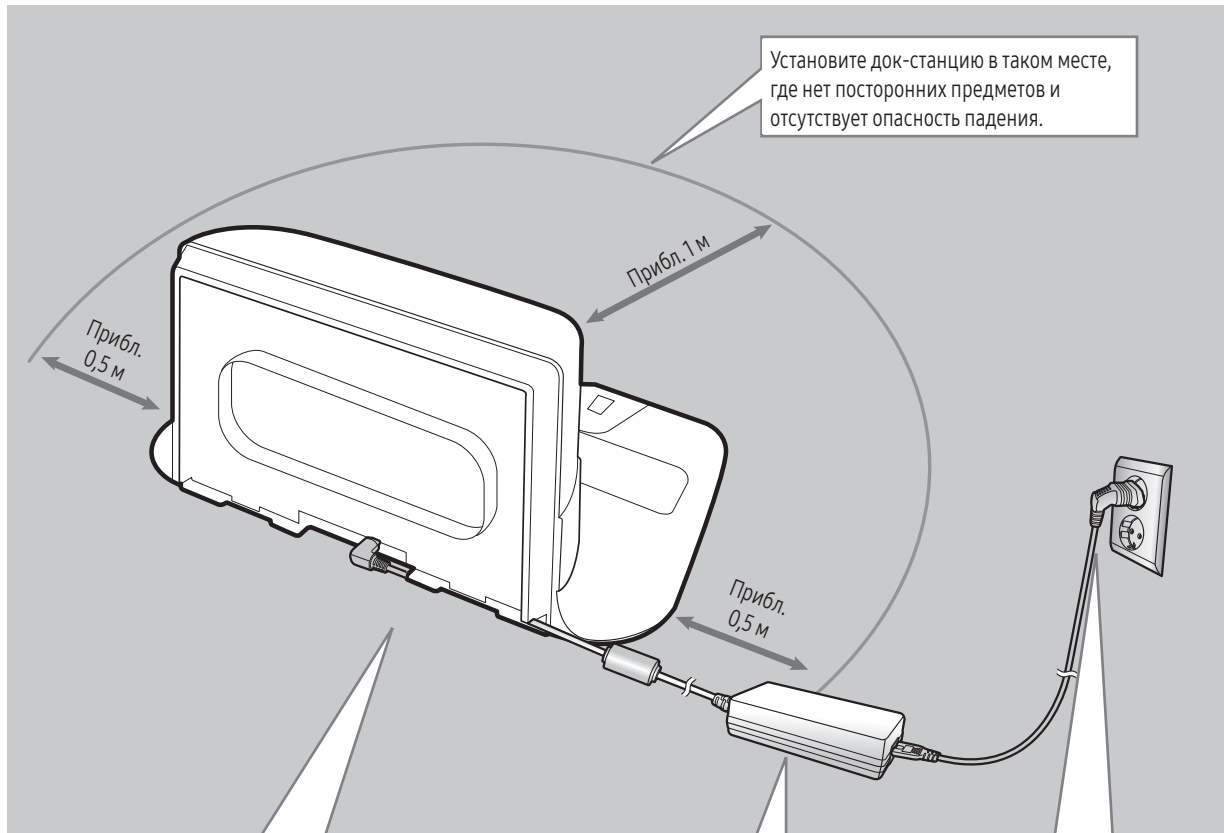

1 Подключите разъем зарядного устройства к док-станции.

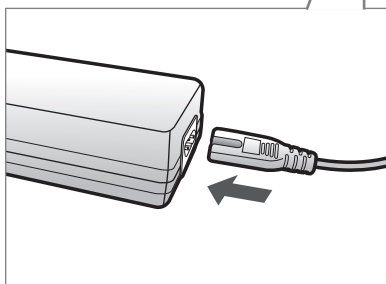

2 Подключите кабель питания к зарядному устройству.

При использовании зарядного устройства сторона с этикеткой должна находиться снизу.

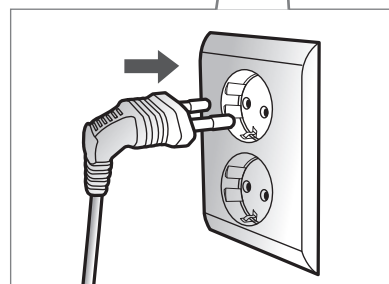

3 Подключите вилку кабеля питания к сетевой розетке.

Принадлежности

 <p>или</p> <p>Пульт ДУ (Не входит в комплект поставки серии SR10M701***.)</p>	 <p>Батареи (тип AAA)</p>	 <p>Руководство пользователя</p>	 <p>Запасной фильтр (дополнительная принадлежность)</p>
 <p>Док-станция</p>	 <p>Кабель питания</p>	 <p>Зарядное устройство</p>	 <p>Маркеры границ (дополнительная принадлежность)</p>

* Информация о размещении маркеров границ см. на стр. 15.

Примечания по установке

Примечание

- ▶ Док-станцию следует устанавливать в месте с ровным полом и стеной.
- ▶ Рекомендуется размещать док-станцию вдоль волокон древесины, из которой изготовлен пол.
- ▶ Если аварийный переключатель выключен, аккумулятор POWERbot не будет заряжаться даже при установке пылесоса в док-станцию.
- ▶ Питание док-станции должно быть постоянно включено.
 - Если питание на док-станцию не подается, пылесос POWERbot не сможет определить место ее расположения для автоматической подзарядки.
 - Когда пылесос POWERbot отсоединен от док-станции, его аккумулятор постепенно разряжается.
- ▶ Если пылесос POWERbot находится в спящем режиме, питание не будет подаваться даже при выключении и повторном включении аварийного переключателя. Нажмите и удерживайте кнопку [Пуск/Стоп] на пылесосе POWERbot, чтобы отключить спящий режим.

Зарядка

Первая полная зарядка пылесоса POWERbot после приобретения позволяет использовать его в течение 60 мин в режиме «Обычный» (☎). (Информацию о времени зарядки см. на стр. 39.)

Интеллектуальная зарядка

В случае израсходования заряда аккумулятора при работе в режиме уборки «Авто» пылесос POWERbot автоматически возвращается в док-станцию для подзарядки. Он возобновляет работу для завершения уборки оставшейся части помещения, когда аккумулятор заряжается на две трети. (Не более 2 раз.)

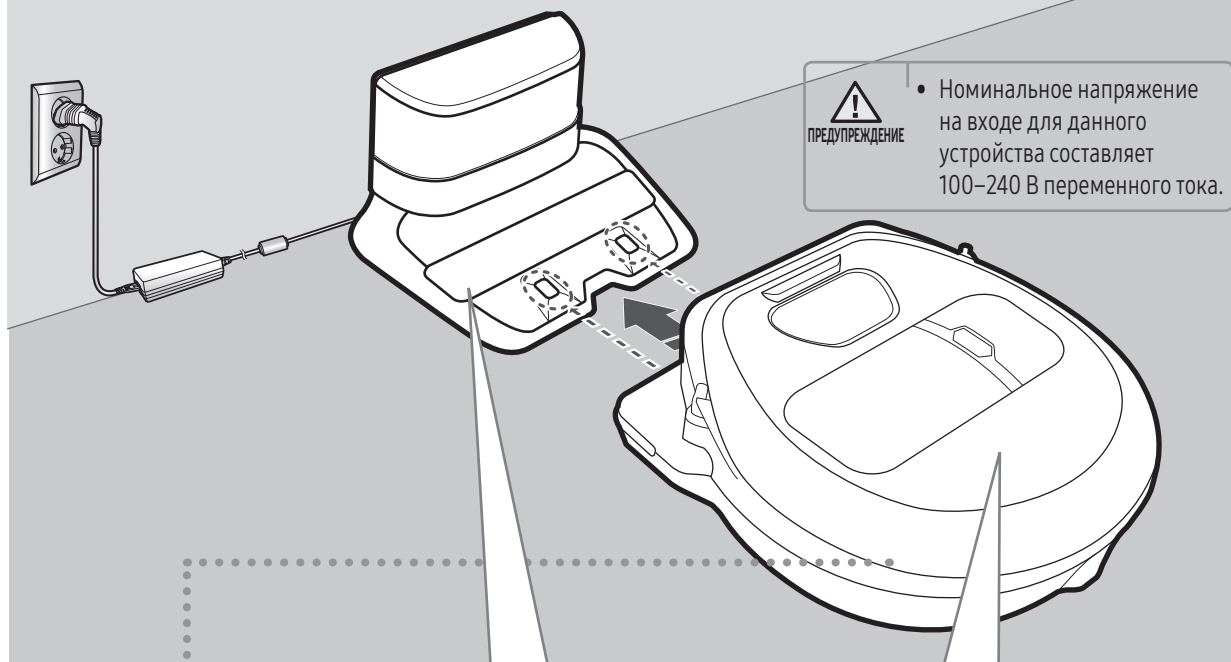

- Номинальное напряжение на входе для данного устройства составляет 100–240 В переменного тока.

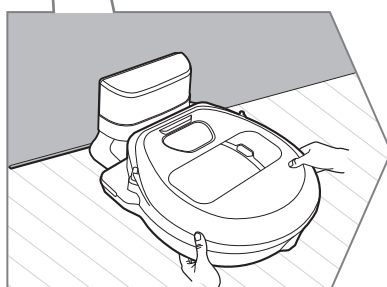
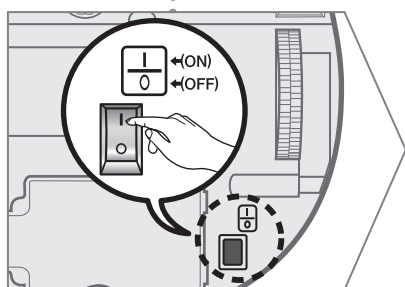

1 Включите аварийный переключатель, расположенный в нижней части устройства.

Для включения пылесоса POWERbot необходимо перевести аварийный переключатель в положение «включено».

Нажмите и отпустите кнопку .

2 Зарядите аккумулятор POWERbot вручную, установив пылесос в док-станцию.

При этом необходимо совместить контакты пылесоса POWERbot с контактами док-станции.

3 Проверьте уровень заряда.

На пылесосах серии SR1*M701*** во время зарядки индикатор состояния аккумулятора мигает с частотой 1 раз в секунду. Когда аккумулятор заряжается полностью, индикатор остается включенным постоянно.

На пылесосах серии SR1*M702*** / SR1*M703*** / SR2*M70**** по мере зарядки аккумулятора включаются сегменты дисплея «». После завершения зарядки на дисплее отображается сообщение «FULL».

Автоматическая зарядка

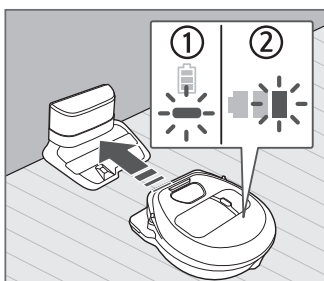

1. Серия SR10M701***

Когда индикатор состояния аккумулятора начинает мигать с интервалом 0,4 с, пылесос POWERbot автоматически возвращается в док-станцию для зарядки аккумулятора.

2. Серия SR10M70**** / SR2070****

Если индикатор состояния аккумулятора начинает мигать в процессе уборки, пылесос POWERbot автоматически возвращается в док-станцию для зарядки.

Подзарядка

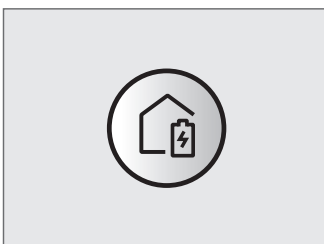

Во время уборки пылесос POWERbot можно принудительно отправить в док-станцию для подзарядки.

Низкий уровень заряда аккумулятора (сообщение «Lo»)

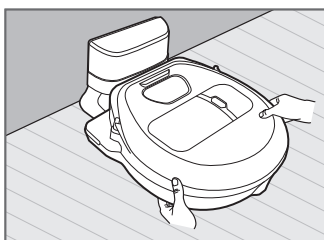

Зарядите аккумулятор POWERbot вручную, установив пылесос в док-станцию.

Действия в случае, если подзарядка не осуществляется:

Переместите док-станцию, если:

- ▶ Док-станция расположена в труднодоступном для пылесоса POWERbot месте.
- ▶ Расстояние между док-станцией и пылесосом POWERbot превышает 5 м.
 - Пылесосу POWERbot может потребоваться много времени, чтобы вернуться в док-станцию для подзарядки.

Зарядите аккумулятор пылесоса POWERbot вручную, если:

- ▶ Док-станция расположена в углу помещения.
- ▶ Аккумулятор пылесоса полностью разряжен.
- ▶ Передвижению пылесоса POWERbot мешает препятствие (например, мебель).
- ▶ Пылесосу POWERbot не удается преодолеть порог рядом с док-станцией (максимальная высота порога, которую может преодолеть пылесос POWERbot, составляет приблизительно 1,5 см).
- ▶ Индикатор состояния аккумулятора мигает, и на дисплее отображается сообщение «Lo».
- ▶ Индикатор состояния аккумулятора мигает. (Применимо только для серии SR10M701***.)
- ▶ Пылесос POWERbot работает в режиме уборки «Область» или «Ручной».

Использование пылесоса POWERbot

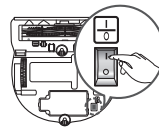

Перед использованием пылесоса необходимо включить аварийный переключатель, расположенный на нижней панели POWERbot.

Включение/выключение питания

Нажмите и удерживайте кнопку  более 3 секунд.



- Если пылесос POWERbot не используется в течение 30 мин:
Серия SR10M70**U* / SR20M70**U*: пылесос переходит в режим экономии энергии.
Серия SR10M70**W* / SR20M70**W*: пылесос автоматически возвращается в док-станцию для зарядки.

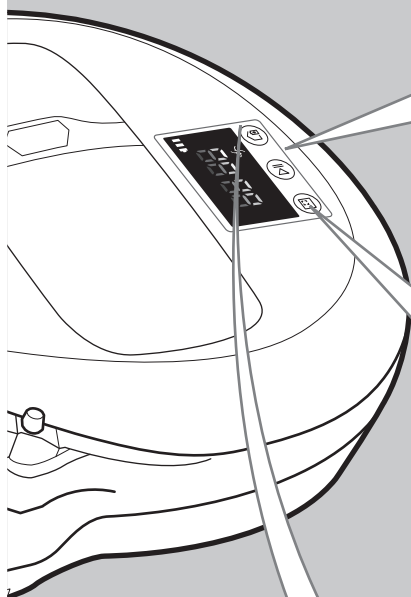

Запуск режима уборки «Авто»

Нажмите и отпустите эту кнопку. Пылесос POWERbot перемещается и выполняет однократную автоматическую уборку заданных участков.



* Остановка уборки: нажмите и отпустите кнопку .

Использование режима уборки «Область»

Пылесос POWERbot выполняет интенсивную очистку определенного участка.









Подзарядка

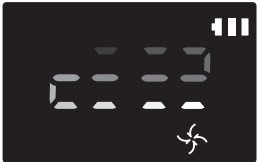

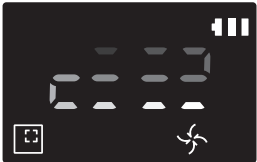
Во время уборки пылесос POWERbot можно принудительно отправить в док-станцию для автоматической подзарядки, нажав эту кнопку.

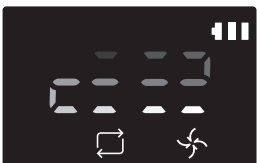
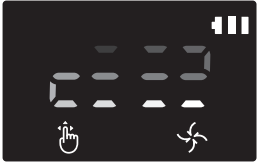

Выбор режимов уборки

Режим уборки	Способ выбора	Отображаемый значок	
		SR10M702*** SR10M703*** SR20M70***	SR10M701***
Уборка в режиме «Авто»			
Уборка в режиме «Область»			
Уборка в режиме «Повторная уборка»	* На пульте ДУ [типа А, В] нажмите кнопку Repeat  , пульте ДУ [типа С, D] нажмите кнопку Repeat  , а затем нажмите кнопку [Пуск/Стоп ].		-
Уборка в режиме «Ручной»	* Режим уборки «Ручной» можно выбрать с помощью кнопок со стрелками на пульте ДУ.		-

* Если пылесосу POWERbot не удастся вернуться в док-станцию, он переходит в режим экономии энергии, а его дисплей отключается.

* Чтобы выйти из режима экономии энергии, нажмите кнопку [Пуск/Стоп ] или кнопку [Питание ] на пылесосе или пульте ДУ.

* Если уборка в режиме «Авто» завершается в течение 15 минут, пылесос POWERbot выполняет уборку еще 1 раз.

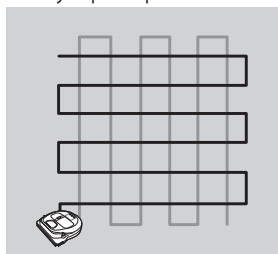

Использование пылесоса POWERbot

Методы уборки в каждом из режимов

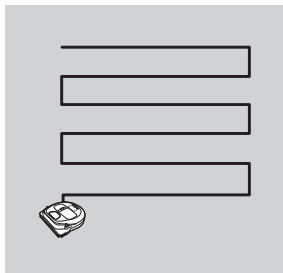

Уборка в режиме «Авто»

Выполняется однократная автоматическая уборка заданных участков.

※ Серия SR10M701*** :
Уборка выполняется до тех пор, пока не будет израсходован заряд аккумулятора.

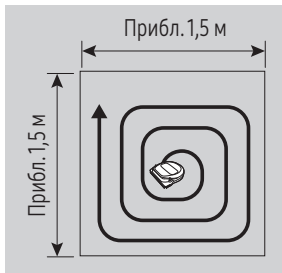

Уборка в режиме «Область»

Выполняется интенсивная очистка определенного участка. Этот режим можно использовать для уборки крошек хлеба или печенья.

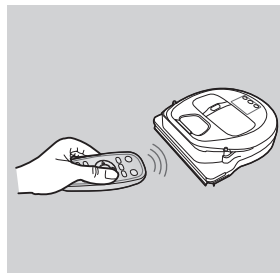

Уборка в режиме «Ручной»

Уборка требуемого участка, при которой управление движением пылесоса осуществляется пользователем с помощью пульта ДУ.

※ Эта функция не поддерживается пылесосами серии SR10M701***.

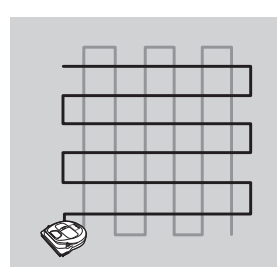

Уборка в режиме «Повторная уборка»

Уборка выполняется до тех пор, пока не будет израсходован заряд аккумулятора.

※ Эта функция не поддерживается пылесосами серии SR10M701***.

Примечание

▶ При запуске уборки в режиме «Авто» или «Повторная уборка» пылесос POWERbot сначала выполняет уборку участка рядом с док-станцией.

Использование специальных функций уборки

Функция уборки	Алгоритм работы	Отображаемый значок	
		SR10M702*** SR10M703*** SR20M70***	SR10M701***
Функция «Интеллектуальная уборка»	※ При обнаружении ковра во время работы в нормальном режиме мощность всасывания пылесоса POWERbot автоматически увеличивается.		
Функция «Вдоль стен»	<p>※ Когда пылесос POWERbot обнаруживает стену или угол в режиме уборки «Авто» или «Область», срабатывает автоматическая створка, и пылесос подъезжает к стене или углу для уборки.</p> <p>▶ Прямая стена (однократная уборка)</p> <p>▶ Угол (двукратная уборка)</p>		

Использование маркеров границ



Для предотвращения въезда пылесоса POWERbot в указанные ниже места, следует прикрепить к полу маркеры границ в форме □ на расстоянии пригл. 15 см.

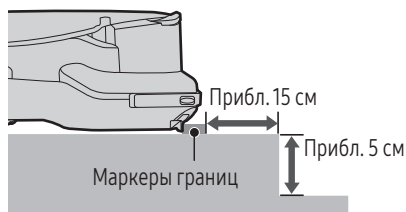

Места, в которых перепад высот превышает 5 см.



Места, в которых располагаются детские горки, качели, камин, любые легковоспламеняющиеся вещества, а также места с повышенной влажностью.



Места, в которых высота порога превышает 1,5 см.



В местах, в которых существует опасность падения, такие как лестницы, балконы или перила.

Использование пульта ДУ

[Тип А]

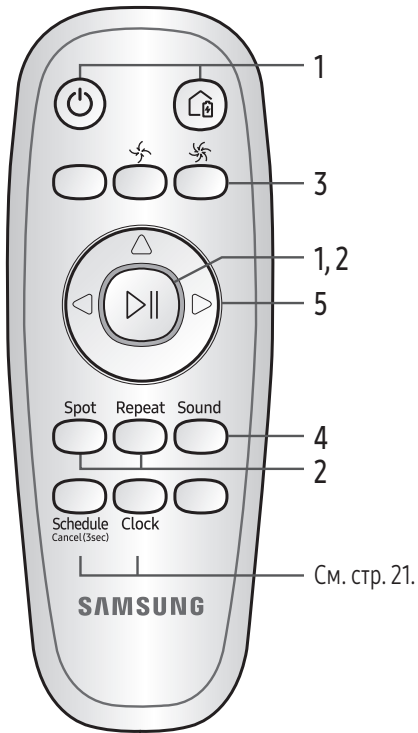

[Тип В]

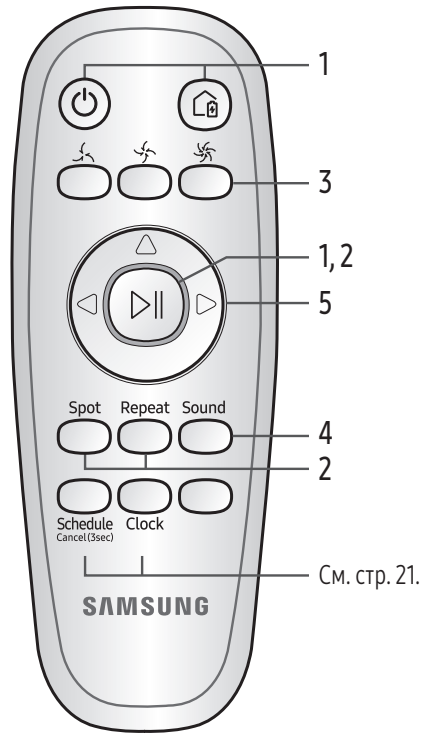

[Тип С]

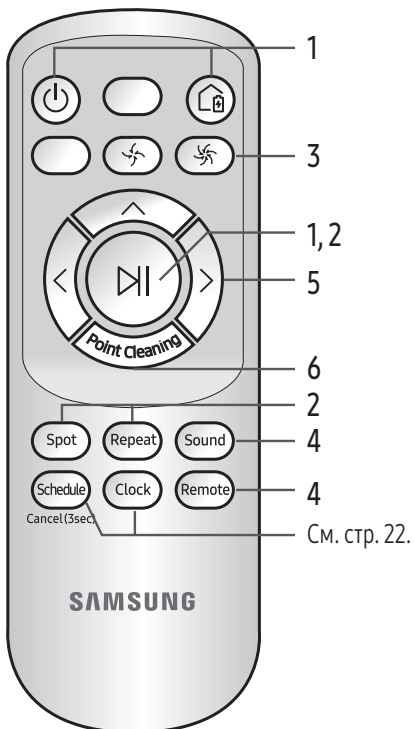

[Тип D]

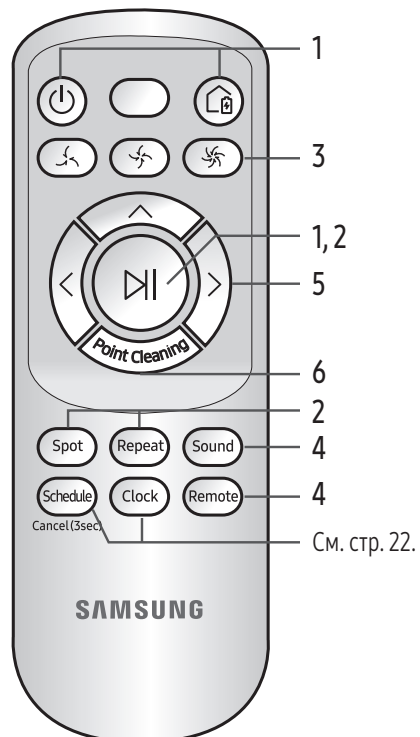

□ [Тип А] / □ [Тип В] / □ [Тип С] / ■ [Тип D]

1 Кнопки «Питание» / «Подзарядка» / «Пуск/Стоп»

Питание					Включение/выключение пылесоса POWERbot
Подзарядка					Активация автоматической подзарядки аккумулятора пылесоса POWERbot в док-станции
Пуск/Стоп					Запуск или прекращение уборки

2 Режимы уборки

Уборка в режиме «Авто»					Выполняется однократная уборка всех заданных участков с автоматическим возвратом в док-станцию.
Уборка в режиме «Область»					Выполняется интенсивная очистка определенного участка.
Уборка в режиме «Повторная уборка»					Уборка выполняется до тех пор, пока заряд аккумулятора не снизится до критического уровня и не начнет мигать индикатор состояния аккумулятора.

3 Мощность всасывания

Режим «Турбо»					Уборка с использованием максимальной мощности всасывания
Режим «Обычный»					Уборка с использованием средней мощности всасывания
Режим «Тихий»					Уборка с пониженным уровнем шума

4 Дополнительные функции

Звук					При каждом нажатии этой кнопки параметры «Звуковые эффекты» → «Отключение звука» будут выбираться в соответствующей последовательности.
Пульт ДУ					Включение или выключение функции Wi-Fi

* Выбор настроек сохраняется даже при выключении и повторном включении аварийного переключателя.

Использование пульта ДУ

5 Режим уборки «Ручной» и управление направлением движения

Движение вперед		Нажмите, чтобы пылесос двигался вперед.
Поворот налево		Нажмите, чтобы пылесос повернул налево.
Поворот направо		Нажмите, чтобы пылесос повернул направо.

* Движение назад не поддерживается.

6 Точечная уборка

Данная функция поддерживается пультами ДУ только типов С и D.

Пока пылесос POWERbot выполняет уборку, можно указать место, которое необходимо убрать, с помощью пульта ДУ.

Направьте луч лазерной указки на пол в пределах 0,5 м от пылесоса POWERbot.

Нажмите и удерживайте кнопку «Точечная уборка», чтобы переместить луч лазерной указки в требуемое место. Во время уборки пылесос POWERbot будет следовать за лучом.

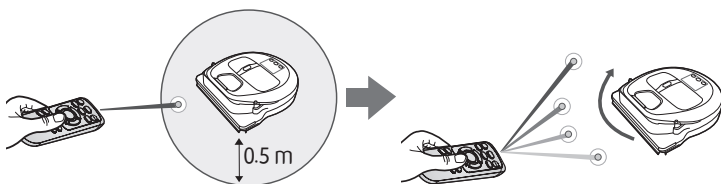

Дальность использования пульта ДУ

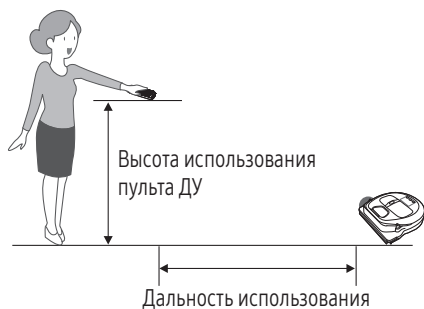

Высота использования пульта ДУ	0,5 м	1 м	1,5 м
Дальность использования	Прибл. 1,5 м	Прибл. 2 м	Прибл. 3 м

Установка батарей

Откройте крышку отсека для батарей, подняв ее вверх и одновременно надавливая на фиксатор, и установите батареи, как показано на рисунке. Затем закройте крышку отсека для батарей, чтобы она встала на место со щелчком.

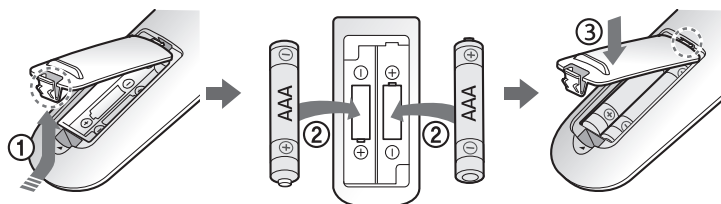

Перечень компонентов

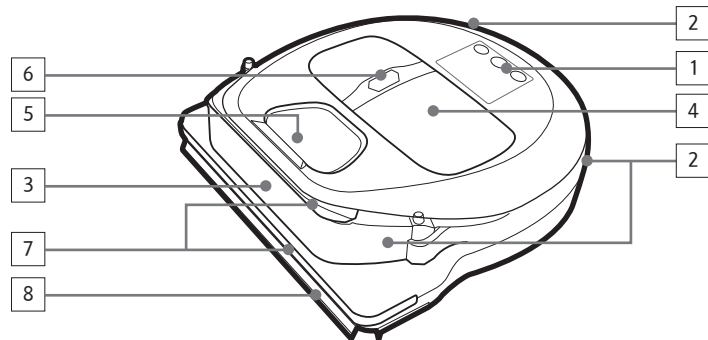

Верхняя часть

1. Дисплей
2. Приемник сигнала пульта ДУ
3. Датчик препятствий
4. Пылесборник
5. Камера
6. Кнопка извлечения пылесборника
7. Датчик в бампере
8. Автоматическая створка

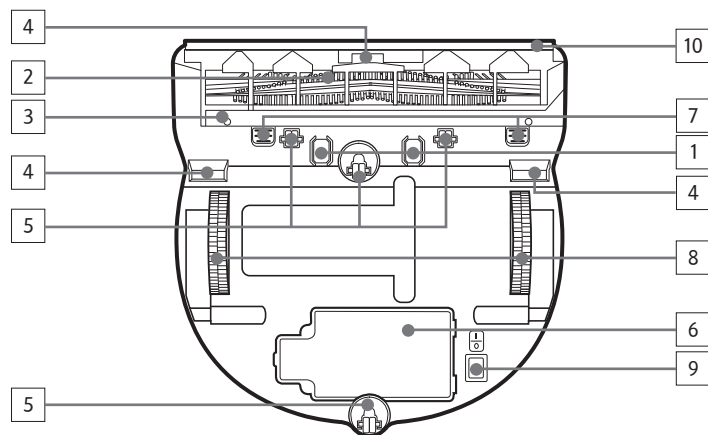

Нижняя часть

1. Контакты для зарядки
2. Щетка
3. Крышка щетки
4. Датчик края горизонтальной поверхности
5. Ролик
6. Крышка аккумуляторного отсека
7. Кнопка крышки щетки
8. Ведущее колесо
9. Аварийный переключатель
10. Автоматическая створка

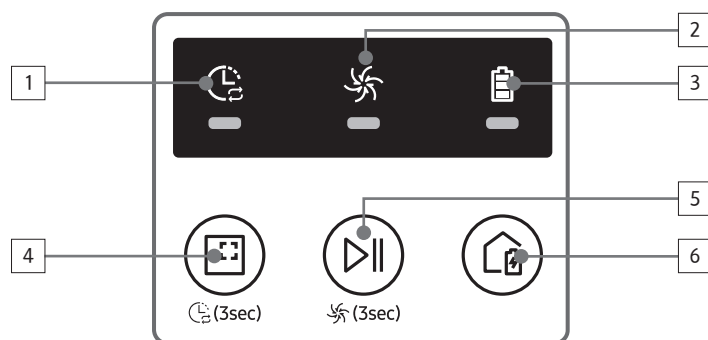

Дисплей

«Серия SR10M701***»

1. Режим уборки по расписанию «Ежедневно»
2. Режим «Обычный/Турбо»
3. Индикатор заряда аккумулятора
4. Кнопка уборки в режиме «Область», режим уборки по расписанию «Ежедневно» (3 с)
5. Кнопка «Пуск/Стоп», режим «Турбо» (3 с)
6. Кнопка «Подзарядка»

Перечень компонентов

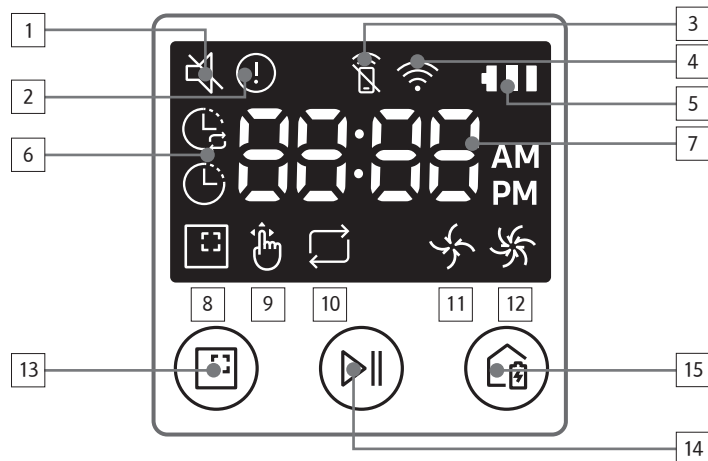

«Серия SR10M702*** / SR10M703***»

1. Отключение звука
2. Информационный индикатор
3. *Индикатор включения/выключения функции «Интеллектуальное управление»
4. *Wi-Fi
5. Индикатор состояния аккумулятора
6. Режимы уборки по расписанию «Один раз»/«Ежедневно»
7. Цифровой дисплей
8. Режим уборки «Область»
9. Режим уборки «Ручной»
10. Режим уборки «Повторная уборка»
11. Режим «Обычный»
12. Режим «Турбо»
13. Кнопка уборки в режиме «Область»
14. Кнопка «Пуск/Стоп»
15. Кнопка «Подзарядка»

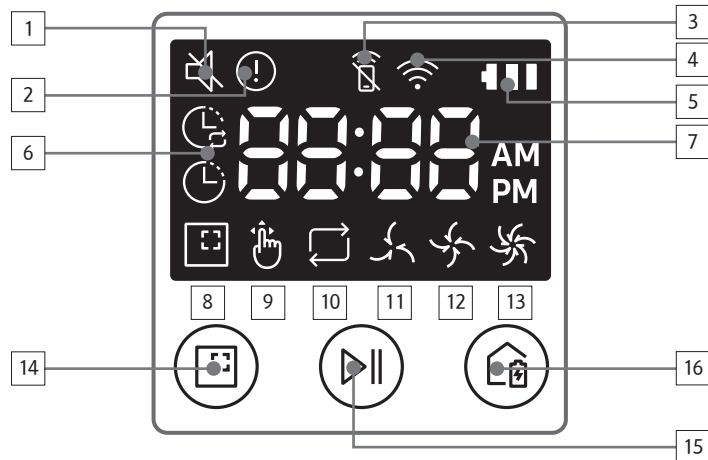

«Серия SR20M70***»

1. Отключение звука
2. Информационный индикатор
3. *Индикатор включения/выключения функции «Интеллектуальное управление»
4. *Wi-Fi
5. Индикатор состояния аккумулятора
6. Режимы уборки по расписанию «Один раз»/«Ежедневно»
7. Цифровой дисплей
8. Режим уборки «Область»
9. Режим уборки «Ручной»
10. Режим уборки «Повторная уборка»
11. Режим «Тихий»
12. Режим «Обычный»
13. Режим «Турбо»
14. Кнопка уборки в режиме «Область»
15. Кнопка «Пуск/Стоп»
16. Кнопка «Подзарядка»

* SR10M70***W* / SR20M70***W*: модели с поддержкой Wi-Fi

Настройка времени / расписания

[Тип А, Тип В] Можно настроить уборку по расписанию только в режиме «Авто».

Настройка времени

Перед использованием режимов уборки по расписанию «Один раз»/«Ежедневно», необходимо установить текущее время.

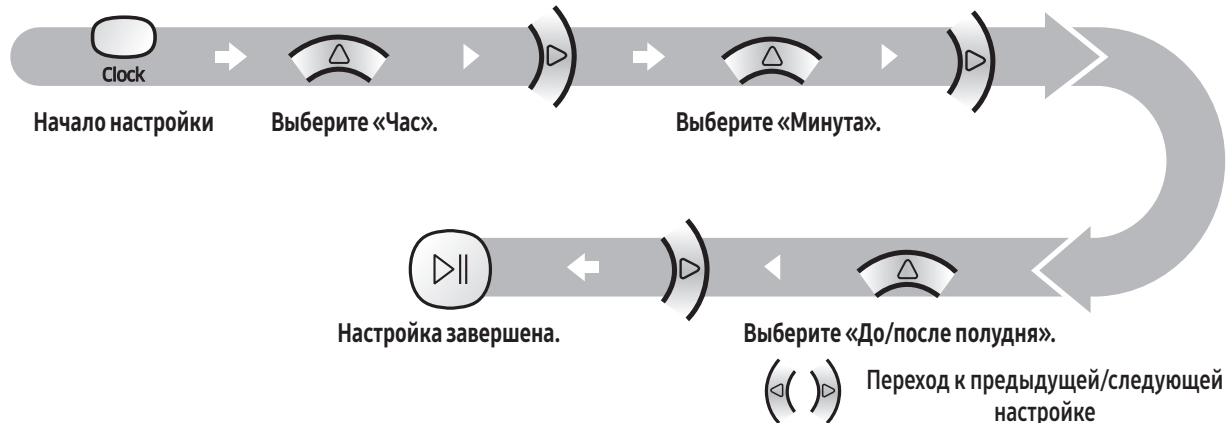

Настройка расписания

Настройку/отмену расписания можно выполнить, только когда пылесос POWERbot установлен в док-станцию.

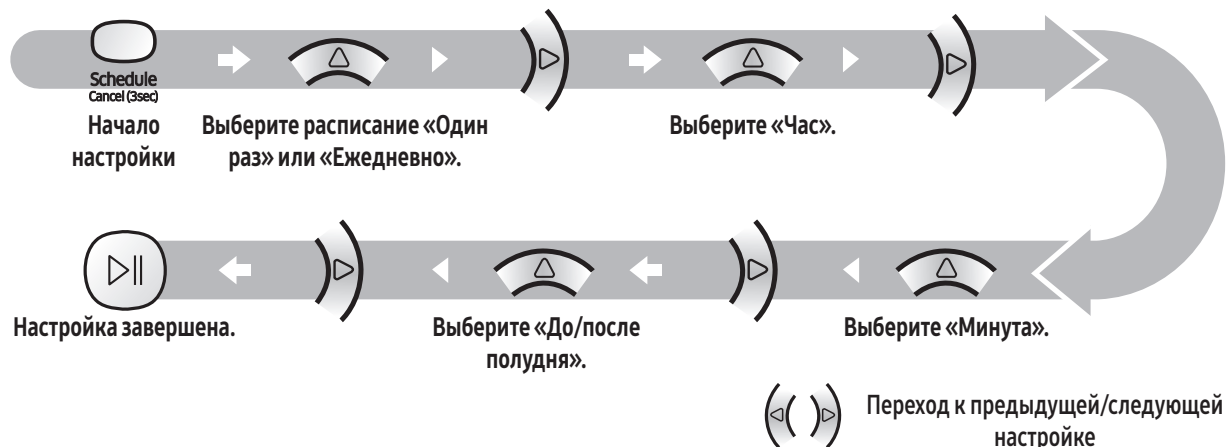

Отмена во время настройки



▶ Настройка автоматически отменяется, если в течение 7 секунд пользователь не вводит какие-либо данные.

Отмена режимов уборки по расписанию «Один раз»/«Ежедневно»

<p>Если выбраны оба режима уборки по расписанию «Один раз»/«Ежедневно»</p>	<p>Нажмите и удерживайте 3 с. → Выберите расписание. → Отмена завершена.</p>
<p>Если выбран один из режимов уборки по расписанию «Один раз»/«Ежедневно»</p>	<p>Нажмите и удерживайте 3 с.</p>

Настройка времени / расписания

[Тип C, Тип D] Можно настроить уборку по расписанию только в режиме «Авто».

Настройка времени

Перед использованием режимов уборки по расписанию «Один раз»/«Ежедневно», необходимо установить текущее время.

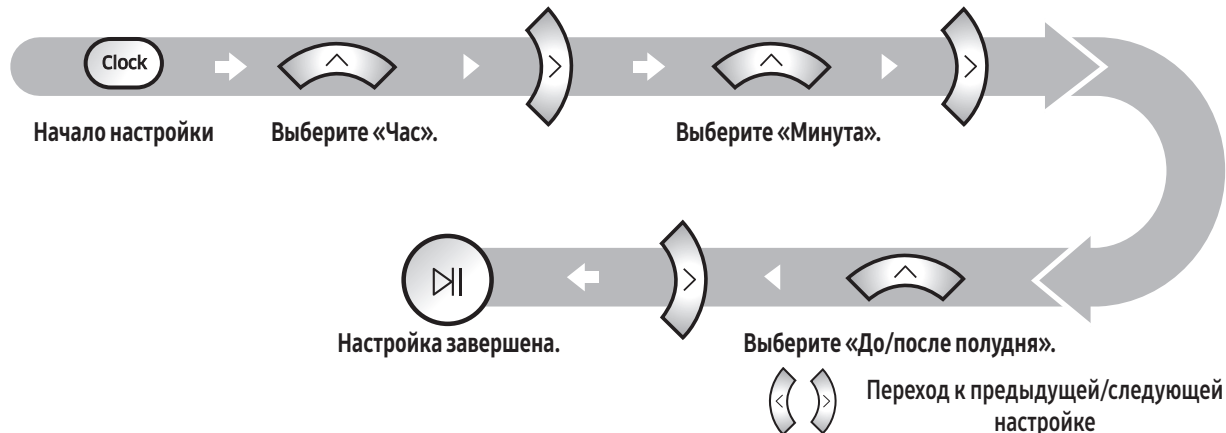

Настройка расписания

Настройку/отмену расписания можно выполнить, только когда пылесос POWERbot установлен в док-станцию.

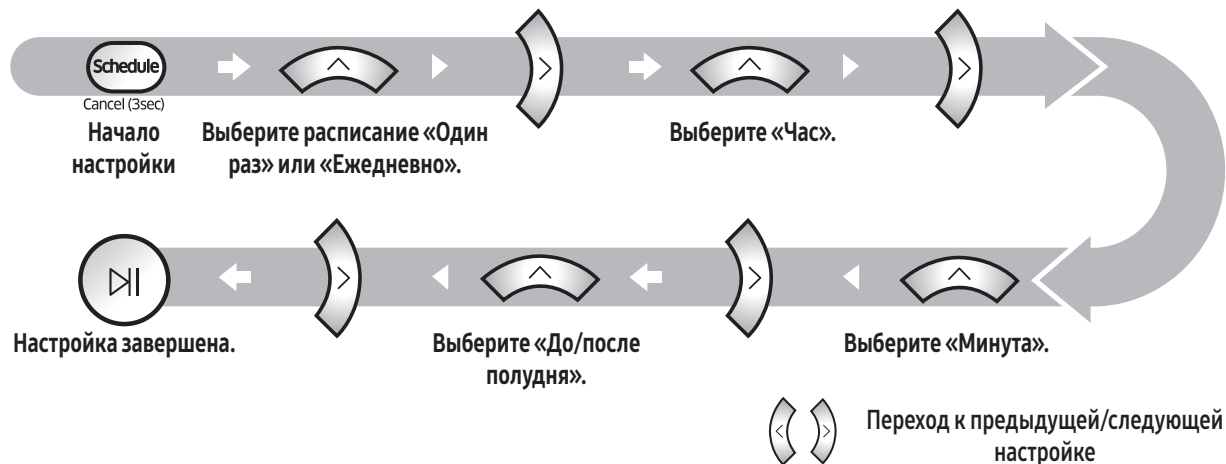

Отмена во время настройки



▶ Настройка автоматически отменяется, если в течение 7 секунд пользователь не вводит какие-либо данные.

Отмена режимов уборки по расписанию «Один раз»/«Ежедневно»

<p>Если выбраны оба режима уборки по расписанию «Один раз»/«Ежедневно»</p>	<p>Нажмите и удерживайте 3 с. → Выберите расписание. → Отмена завершена.</p>
<p>Если выбран один из режимов уборки по расписанию «Один раз»/«Ежедневно»</p>	<p>Нажмите и удерживайте 3 с.</p>

[Серия SR10M701***] На моделях, для которых не предусмотрен пульт ДУ, настройка расписания выполняется следующим образом.

Настройка расписания

Настройку/отмену расписания можно выполнить, только когда пылесос POWERbot установлен в док-станцию.



Нажмите и удерживайте 3 с.



Когда включается индикатор уборки по расписанию, устанавливается режим уборки «Ежедневно».

* Время, когда пользователь нажимает кнопку, устанавливается в качестве времени уборки по расписанию. Уборка будет автоматически выполняться каждый день в соответствии с установленным временем.

Отмена режима уборки по расписанию «Ежедневно»

Если режим уборки по расписанию «Ежедневно» установлен



Нажмите и удерживайте 3 с.

Чистка и обслуживание

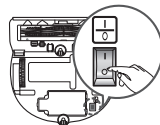

Перед очисткой пылесоса POWERbot необходимо перевести аварийный переключатель в положение «выключено».

Очистка пылесборника

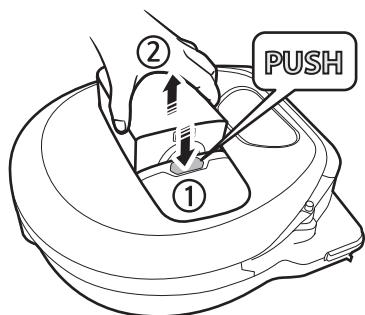

1 Нажмите кнопку для извлечения пылесборника.

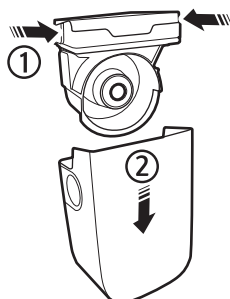

2 Снимите крышку пылесборника.



3 Удалите пыль из пылесборника и циклонного фильтра.

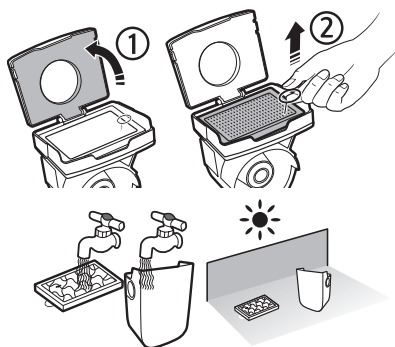

4 Отсоедините циклонный фильтр от крышки пылесборника, а затем промойте пылесборник и фильтр.

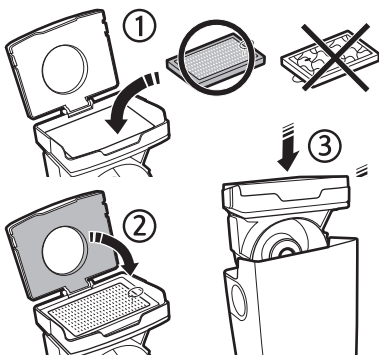

5 Снова соберите пылесборник.

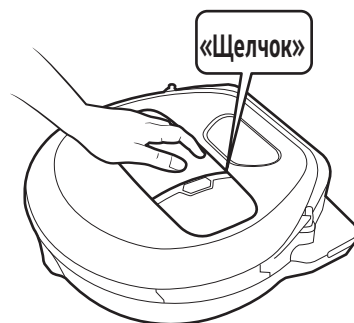

6 Установите пылесборник так, чтобы он встал на место со щелчком.

Очистка датчиков и камеры

Аккуратно протрите мягкой тканью. Не используйте для очистки воду или специальные чистящие растворы.

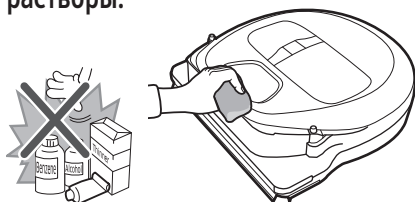

Очистка щетки и автоматической створки

Дизайн щетки может отличаться в зависимости от модели.

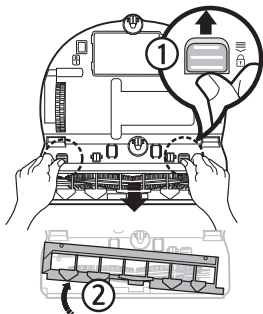

1 Снимите крышку щетки.

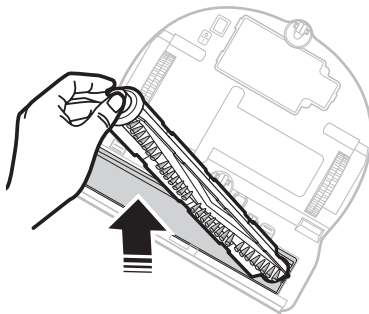

2 Извлеките щетку.



3 Очистите щетку.

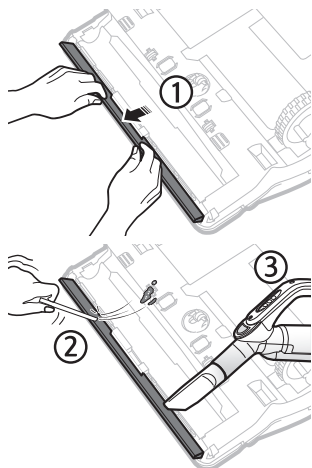

4 Очистите автоматическую створку.

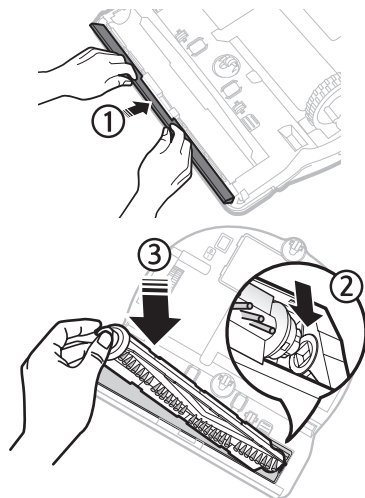

5 Установите щетку на место.

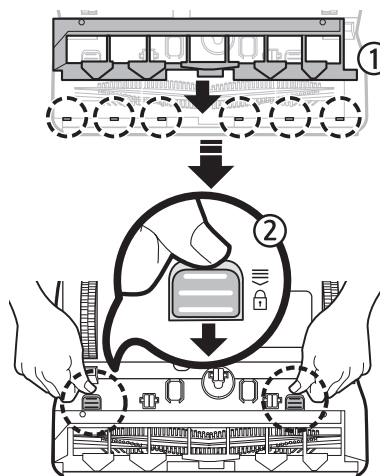

6 Установите крышку щетки.

Очистка ведущих колес

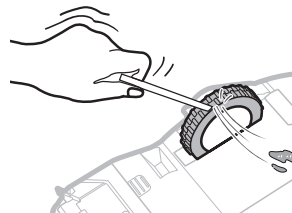
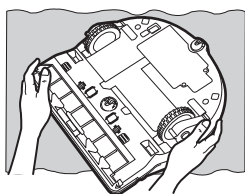

1 Накройте пол мягкой тканью и поместите на нее POWERbot в перевернутом положении.

2 Удалите посторонние предметы с помощью пинцета или неострого стержня.

Приложение Samsung Connect

Приложение Samsung Connect совместимо только с теми моделями, которые поддерживают технологию Wi-Fi.

Настройка беспроводного маршрутизатора

- ▶ При возникновении проблем с доступом см. руководство пользователя используемого беспроводного маршрутизатора.
- ▶ Пылесос Samsung POWERbot поддерживает частоту Wi-Fi только 2,4 ГГц.
- ▶ Пылесос Samsung POWERbot поддерживает стандарты IEEE 802.11b/g/n и функцию SoftAP.
 - Рекомендуется использование стандарта IEEE 802.11n.
- ▶ Пылесос Samsung POWERbot поддерживает только протокол DHCP (протокол динамической конфигурации узла). На беспроводном маршрутизаторе должна быть активирована функция сервера DHCP.
- ▶ Пылесос POWERbot поддерживает следующие протоколы проверки подлинности и шифрования: WEP-OPEN, WPA-PSK/TKIP и WPA2-PSK/AES.
 - Рекомендуется использование протокола WPA2-PSK/AES.
 - Убедитесь, что маршрутизатору назначен уникальный идентификатор SSID и пароль.
- ▶ На пропускную способность и качество работы подключения к беспроводной сети могут влиять находящиеся вокруг беспроводные устройства.
- ▶ Если ваш поставщик интернет-услуг предоставил постоянный MAC-адрес (уникальный идентификационный номер) для вашего компьютера или модема, подключение пылесоса POWERbot к Интернету может оказаться невозможным. Обратитесь к вашему поставщику интернет-услуг, чтобы получить информацию о процедуре подключения к Интернету различных устройств помимо компьютера.
- ▶ Если в соответствии с настройками поставщика интернет-услуг для подключения к Интернету требуется ввести ваш идентификатор или пароль, подключение пылесоса POWERbot может оказаться невозможным. В этом случае при подключении к Интернету необходимо указывать идентификатор или пароль.
- ▶ Подключение пылесоса POWERbot к Интернету может оказаться невозможным из-за применения брандмауэра. Для решения этой проблемы обратитесь к своему поставщику интернет-услуг.
- ▶ Некоторые беспроводные маршрутизаторы могут передавать неверный адрес сервера доменных имен (DNS) даже при отсутствии подключения к Интернету. В случае возникновения подобной проблемы обратитесь к производителю используемого беспроводного маршрутизатора и своему поставщику интернет-услуг.
- ▶ Если вам не удается установить подключение к Интернету даже после выполнения рекомендаций, предоставленных поставщиком интернет-услуг, обратитесь в официальный сервисный центр компании Samsung.
- ▶ Если используемый маршрутизатор не является сертифицированным устройством Wi-Fi, подключение пылесоса POWERbot к Интернету может оказаться невозможным.

Загрузка приложения Samsung Connect

- ▶ Загрузите и установите приложение Samsung Connect из онлайн-магазина (Google Play Store, Apple App Store или Samsung Galaxy Apps). Чтобы найти приложение, используйте ключевое слово «Samsung Connect».

Примечание

- ▶ Для использования приложения Samsung Connect требуется наличие ОС Android 6.0 (Marshmallow) или более поздней версии. Кроме того, оно оптимизировано для устройств серий Samsung Galaxy S и Note. На смартфонах сторонних производителей данное приложение может работать некорректно.
- ▶ Для использования приложения на устройствах Apple требуется наличие iOS 9 или более поздней версии.
- ▶ В целях повышения удобства использования и производительности в приложение Samsung Connect могут вноситься изменения без предварительного уведомления.

Настройка учетной записи Samsung

- ▶ Перед использованием приложения Samsung Connect необходимо выполнить вход в учетную запись Samsung.
- ▶ Чтобы настроить учетную запись Samsung, можно воспользоваться инструкциями, приведенными в приложении Samsung Connect.
- ▶ Кроме того, при использовании смартфона Samsung учетную запись Samsung можно добавить через приложение «Настройки» на смартфоне. В этом случае вход в вашу учетную запись Samsung будет выполнен автоматически.





Приложение Samsung Connect

Добавление устройства в приложение Samsung Connect

1. Подключите свой смартфон к беспроводному маршрутизатору.
2. Запустите на смартфоне приложение Samsung Connect.
3. В случае вывода всплывающего окна с сообщением об обнаружении нового устройства, коснитесь ADD NOW.
 - Если всплывающее окно не отображается, коснитесь кнопки «+», а затем выберите устройство, с которого необходимо установить подключение, из списка AVAILABLE DEVICES.
 - Если ваше устройство не отображается в списке, добавьте его вручную, выбрав тип и модель устройства.
4. [Android] Подключение к вашему устройству устанавливается автоматически.
 - [iOS] Откройте приложение «Настройки» и выберите [Robot vacuum] Samsung в списке устройств Wi-Fi.
5. Ведите данные для проверки подлинности при отображении соответствующих инструкций.
6. [Android] Подключение к вашему беспроводному маршрутизатору устанавливается автоматически.
 - [iOS] Откройте приложение «Настройки» и выберите беспроводной маршрутизатор в списке устройств Wi-Fi.
7. Заключительная часть настройки выполняется автоматически. Затем добавляется новая карточка устройства Device Card.

Примечание

- ▶ Если вам не удастся пройти процедуру регистрации продукта, выполните следующие действия.
 - Попробуйте выполнить процедуру регистрации повторно в соответствии с указаниями во всплывающих окнах с сообщениями.
 - Убедитесь, что для беспроводного маршрутизатора включена функция UPnP, а затем попробуйте выполнить процедуру регистрации повторно.
 - Убедитесь, что беспроводной маршрутизатор работает в беспроводном режиме, а затем попробуйте выполнить процедуру регистрации повторно.
 - При использовании двух или более пылесосов POWERbot выключите другие пылесосы POWERbot, а затем попробуйте выполнить процедуру регистрации пылесоса POWERbot повторно.
 - При наличии другого беспроводного маршрутизатора, идентификатор SSID которого совпадает с идентификатором SSID вашего беспроводного маршрутизатора, может произойти сбой регистрации.
- ▶ Индикатор функции «Интеллектуальное управление» и Wi-Fi

	Вкл.	Функция «Интеллектуальное управление» заблокирована. (Использование пульта ДУ может оставаться возможным.)
	Выкл.	Функция «Интеллектуальное управление» доступна.
	Вкл.	Пылесос POWERbot подключен к беспроводному маршрутизатору.
	Выкл.	Пылесос POWERbot осуществляет попытку подключения к беспроводному маршрутизатору.

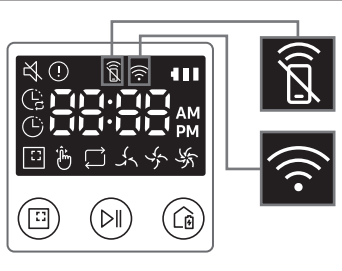

- ▶ Когда функция «Интеллектуальное управление» заблокирована, управление пылесосом POWERbot со смартфона становится невозможным.
- ▶ Если пылесос POWERbot и смартфон не подключены к одному и тому же беспроводному маршрутизатору, могут возникать задержки реагирования устройства на команды в зависимости от особенностей подключения к сети.

Обновление программного обеспечения

- ▶ Во время зарядки пылесоса POWERbot в док-станции он подключается к серверу, чтобы проверить наличие обновлений программного обеспечения. В случае обнаружения новой версии программного обеспечения POWERbot автоматически загружает и обновляет его.
- ▶ Если во время зарядки пылесоса POWERbot на дисплее отображается сообщение «UP», это означает, что в данный момент выполняется обновление. Перед использованием пылесоса POWERbot следует дождаться завершения обновления.

Использование приложения Samsung Connect

- ▶ При выборе карточки устройства в приложении Samsung Connect запускается плагин для вашего устройства.

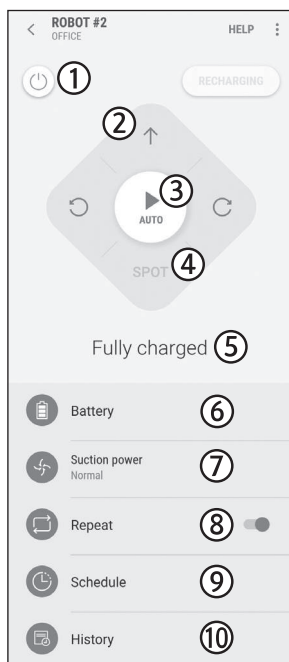

1. Питание (включение/выключение)
2. Кнопки для управления направлением движения в режиме уборки «Ручной» (движение вперед, поворот налево, поворот направо)
3. Режим уборки «Авто» (запуск/остановка)
4. Режим уборки «Область»
5. Текущее состояние
6. Состояние аккумулятора
7. Мощность всасывания
8. Функция повтора (включение/выключение)
9. Расписание (один раз/ежедневно)
 - При переходе в режим настройки расписания выполняется синхронизация текущего времени устройства.
 - Уборка по расписанию запускается, только когда устройство заряжается в док-станции.
10. Журнал уборки

Примечания и предупреждения

Зарядка

Примечание

- ▶ Если во время подзарядки аккумулятор перегревается, для ее выполнения может потребоваться больше времени.
- ▶ Если автоматическая подзарядка не работает, выполните следующие действия:
 - Выключите и включите аварийный переключатель (расположенный на нижней панели пылесоса POWERbot).
 - Отключите и заново подключите кабель питания док-станции.
 - Отключите док-станцию от сети, а затем убедитесь, что на контактах для зарядки отсутствуют посторонние предметы. Протрите пылесос POWERbot и контакты для зарядки док-станции сухой тканью или ветошью.
 - Убедитесь в том, что возле док-станции отсутствуют препятствия, например отражающие объекты, стулья и т. д.
- ▶ Если пылесос POWERbot отсоединен от док-станции, аккумулятор пылесоса постепенно разряжается.
 - Старайтесь оставлять пылесос POWERbot в док-станции для зарядки. (Но следует выключить аварийный переключатель и отключить кабель док-станции от сетевой розетки, если вы планируете надолго уехать из дома, например в командировку, отпуск и т. д.)

Использование

Примечание

- ▶ Пылесос POWERbot может зацепиться за порог или другие неровности во время уборки.
 - Чтобы продолжить уборку, выключите аварийный переключатель, перенесите пылесос POWERbot в место, где он сможет свободно перемещаться, а затем снова включите питание.
- ▶ Пылесос POWERbot не может выполнять полноценную уборку в недоступных ему местах, например в углах или пространстве между диваном и стеной.
 - Для их регулярной уборки используйте другие средства.

- ▶ Пылесос POWERbot не может всасывать комки грунта, поэтому после уборки они могут оставаться на полу.
 - Для их регулярной уборки используйте другие средства.
- ▶ Если пылесос POWERbot выключен, вы не сможете включить его нажатием кнопки «Питание» на пульте ДУ. Нажмите и удерживайте кнопку «Пуск/Стоп» на корпусе пылесоса POWERbot.
- ▶ Во время зарядки пылесоса POWERbot выбор и запуск режима уборки «Область» недоступны.
- ▶ Если пользователь нажмет кнопку режима уборки «Ручной»/«Точечная уборка» в процессе зарядки пылесоса, пылесос отключится от док-станции и перейдет в режим ожидания.

Чистка и обслуживание

Примечание

- ▶ Если вы промыли пылесборник и фильтр водой:
 - Пылесборник: следует вытереть насухо.
 - Фильтр: перед использованием следует полностью высушить в тени.
- ▶ При очистке автоматической створки не следует тянуть за нее с большим усилием.

Внимание

- ▶ При установке и извлечении фильтра соблюдайте осторожность, чтобы пальцы не застряли во входном отверстии пылесборника.
- ▶ Во избежание засорения посторонними предметами не допускайте попадания в пылесос POWERbot зубочисток, ватных палочек и т. д.
- ▶ При возникновении сложностей с очисткой щетки от посторонних предметов обратитесь в официальный сервисный центр компании Samsung.
- ▶ Поскольку щетка во время уборки удаляет с пола пыль и посторонние предметы, например нитки, длинные волосы и т. д., они могут застревать в ней. Для обеспечения наилучших результатов при уборке следует регулярно осматривать и очищать щетку.

Аккумулятор

Примечание

- ▶ Аккумуляторы следует приобретать в авторизованных сервисных центрах Samsung, а перед покупкой необходимо проверять наличие на аккумуляторе символа () и название модели.
- ▶ Данный аккумулятор предназначен для использования только с пылесосом POWERbot компании Samsung Electronics. Не следует использовать его с какими-либо другими устройствами.
- ▶ Не разбирайте аккумулятор и не вносите изменения в его конструкцию.
- ▶ Не допускайте попадания аккумулятора в огонь или его нагрева.
- ▶ Не допускайте соприкосновения металлических предметов с контактами (+, -).
- ▶ Храните аккумулятор в помещении (при температуре от 0 °C до 40 °C).
- ▶ Если аккумулятор неисправен, не извлекайте его самостоятельно. Обратитесь в ближайший сервисный центр компании Samsung.
- ▶ Время зарядки и работы аккумулятора может уменьшаться в зависимости от срока его эксплуатации. Если срок службы аккумулятора закончился или его зарядка в док-станции не осуществляется должным образом, обратитесь в сервисный центр Samsung для замены аккумулятора.
- ▶ Срок действия гарантии на аккумулятор составляет 6 месяцев с момента покупки.

Датчик IrDA

Внимание

- ▶ Передача инфракрасного сигнала может быть затруднена в местах использования галогенных ламп или на улице.
- ▶ Для пылесоса POWERbot используются 3 типа инфракрасных устройств. Уровни приоритета каждого из этих устройств различаются. Устройство не сможет работать, если его сигнал вытесняется устройством с более высоким приоритетом.
 - Приоритет ИК-сигнала: функция «Интеллектуальное управление» > док-станция
- ▶ Разные инфракрасные сигналы могут создавать взаимные помехи и вызывать сбои в работе других устройств, если устройства используются одновременно на небольшом пространстве или в непосредственной близости друг от друга.
- ▶ При одновременном использовании нескольких пылесосов POWERbot их функционирование может быть нарушено вследствие взаимных помех инфракрасных сигналов.

Информационные коды

〈Серия SR10M701***〉

1 Мигают три приведенных ниже индикатора и воспроизводится аварийный сигнал, соответствующий информационному коду.

2 Выключите аварийный переключатель, прочитайте приведенные ниже инструкции и выполните соответствующие действия.

3 После включения аварийного переключателя информационный код перестанет отображаться.

Анимация информационных кодов



Информационные коды	Меры по устранению
	Пылесос POWERbot застрял или был заблокирован во время движения. ▶ Выключите аварийный переключатель и перенесите пылесос POWERbot в другое место для уборки.
	В щетке застрял посторонний предмет. ▶ Выключите аварийный переключатель и удалите посторонние предметы из щетки.
	В левом ведущем колесе застрял посторонний предмет. ▶ Выключите аварийный переключатель и удалите посторонние предметы из ведущего колеса.
	В правом ведущем колесе застрял посторонний предмет. ▶ Выключите аварийный переключатель и удалите посторонние предметы из ведущего колеса.
	В автоматической створке застрял посторонний предмет. ▶ Выключите устройство с помощью аварийного переключателя и удалите посторонний предмет из автоматической створки.
	Необходимо проверить датчик в бампере. ▶ Выключите и снова включите аварийный переключатель. ▶ Если информационный код продолжает отображаться, проверьте наличие мелкого мусора между бампером и корпусом. При его обнаружении слегка потяните за бампер и удалите загрязнения.
	На датчике препятствий скопились посторонние частицы. ▶ Выключите аварийный переключатель и протрите передний и задний датчики мягкой тканью.
	На датчике края горизонтальной поверхности скопились посторонние частицы. ▶ Выключите аварийный переключатель и протрите датчик края горизонтальной поверхности мягкой тканью.

〈Серия SR10M702***, SR10M703***, SR20M70****〉

1 Отображается приведенный ниже информационный код, указывая аварийный сигнал.

2 Выключите аварийный переключатель, прочитайте приведенные ниже инструкции и выполните соответствующие действия.

3 После включения аварийного переключателя информационный код перестанет отображаться.

Информационные коды	Меры по устранению
	<p>Пылесос POWERbot застрял или был заблокирован во время движения.</p> <p>▶ Выключите аварийный переключатель и перенесите пылесос POWERbot в другое место для уборки.</p>
<p>C 01</p>	<p>В щетке застрял посторонний предмет.</p> <p>▶ Выключите аварийный переключатель и удалите посторонние предметы из щетки.</p>
<p>C 02</p>	<p>В левом ведущем колесе застрял посторонний предмет.</p> <p>▶ Выключите аварийный переключатель и удалите посторонние предметы из ведущего колеса.</p>
<p>C 03</p>	<p>В правом ведущем колесе застрял посторонний предмет.</p> <p>▶ Выключите аварийный переключатель и удалите посторонние предметы из ведущего колеса.</p>
<p>C 04</p>	<p>В автоматической створке застрял посторонний предмет.</p> <p>▶ Выключите устройство с помощью аварийного переключателя и удалите посторонний предмет из автоматической створки.</p>
<p>C 05</p>	<p>Необходимо проверить датчик в бампере.</p> <p>▶ Выключите и снова включите аварийный переключатель.</p> <p>▶ Если информационный код продолжает отображаться, проверьте наличие мелкого мусора между бампером и корпусом. При его обнаружении слегка потяните за бампер и удалите загрязнения.</p>
<p>C 06</p>	<p>На датчике препятствий скопились посторонние частицы.</p> <p>▶ Выключите аварийный переключатель и протрите передний и задний датчики мягкой тканью.</p>
<p>C 07</p>	<p>На датчике края горизонтальной поверхности скопились посторонние частицы.</p> <p>▶ Выключите аварийный переключатель и протрите датчик края горизонтальной поверхности мягкой тканью.</p>
<p>C 11</p>	<p>Требуется проверка главной платы.</p> <p>▶ Выключите и перезапустите устройство. Если аналогичная проблема возникает снова, требуется сервисная проверка.</p>

Устранение неисправностей

Неисправность	Меры по устранению
Пылесос POWERbot не работает.	<ul style="list-style-type: none"> ▶ Убедитесь, что аварийный переключатель установлен в положение «включено». ▶ Убедитесь, что на дисплее отображаются все значки. ▶ Убедитесь, что аккумулятор пылесоса POWERbot не разряжен. <ul style="list-style-type: none"> – Если отображается сообщение «Lo», установите пылесос POWERbot в док-станцию для зарядки. – Если мигает индикатор состояния аккумулятора, следует вручную установить пылесос POWERbot в док-станцию для зарядки. (Только для серии SR10M701***.) ▶ Если пульт ДУ не работает, замените батареи (тип AAA).
Пылесос POWERbot во время уборки.	<ul style="list-style-type: none"> ▶ Если на дисплее отображается сообщение «Lo», установите пылесос POWERbot в док-станцию для зарядки. ▶ Если мигает индикатор состояния аккумулятора, следует вручную установить пылесос POWERbot в док-станцию для зарядки. (Только для серии SR10M701***.) ▶ Если POWERbot не может продолжать движение из-за препятствия, например кабеля, порога и т. д., перенесите пылесос в сторону от препятствия. <ul style="list-style-type: none"> – Если в ведущем колесе застряли нитки или ткань, выключите аварийный переключатель и удалите ткань или нитки перед возобновлением использования.
Низкая мощность всасывания.	<ul style="list-style-type: none"> ▶ Если включен индикатор состояния фильтра, выключите аварийный переключатель и очистите пылесборник. ▶ Если в пылесборнике скопилось слишком много пыли, мощность всасывания может снизиться. Выключите аварийный переключатель и очистите пылесборник. ▶ Если входное отверстие (на нижней стороне пылесоса POWERbot) засорено посторонними предметами, выключите аварийный выключатель и удалите их. ▶ Если внезапно увеличился уровень шума, выключите аварийный переключатель и очистите пылесборник.
Пылесосу POWERbot не удается найти док-станцию.	<ul style="list-style-type: none"> ▶ Убедитесь, что подача питания не нарушена и что вилка кабеля питания не отключена от сетевой розетки. ▶ Удалите посторонние предметы вокруг док-станции, которые могут мешать пылесосу POWERbot вернуться в док-станцию для подзарядки. ▶ Наличие на контактах для зарядки посторонних веществ может привести к нарушению зарядки. Очистите контакты от посторонних веществ.
Пылесос POWERbot неожиданно начинает выполнять уборку по диагонали.	<ul style="list-style-type: none"> ▶ Убедитесь, что док-станция установлена вдоль волокон древесины, из которой изготовлен пол, или плиток кафельного пола. ▶ Пылесос POWERbot может выполнять уборку по диагонали, если он перемещается к следующему участку по кратчайшему маршруту. Кроме того, пылесос может перемещаться по диагонали, если он столкнулся с препятствиями под соответствующим углом, если при зарядке в док-станции он располагался под углом, либо если волокна древесины, из которой изготовлен пол, или плитки кафельного пола направлены в соответствующем направлении.
Режим «Точечная уборка» не работает.	<ul style="list-style-type: none"> ▶ Если направить луч лазерной указки непосредственно на пылесос POWERbot, он может двигаться в неправильном направлении. <ul style="list-style-type: none"> – Направьте луч лазерной указки на пол в пределах 0,5 м от пылесоса POWERbot. ※ Не используйте режим «Точечная уборка» при прямом ярком солнечном освещении или на темном полу.

Неисправность	Меры по устранению
Не удается подключить пылесос POWERbot после успешной установки приложения Samsung Connect.	<ul style="list-style-type: none"> ▶ Вы можете использовать приложение после подключения беспроводного маршрутизатора и пылесоса POWERbot, выполнив простую настройку в соответствии с приведенными инструкциями.
Не удается выполнить вход в учетную запись Samsung account.	<ul style="list-style-type: none"> ▶ Проверьте правильность идентификатора и пароля, введенных на экране входа в учетную запись Samsung account.
Во время простой настройки появилось сообщение с уведомлением об ошибке.	<ul style="list-style-type: none"> ▶ Возможно, это временный сбой, связанный с увеличением расстояния до беспроводного маршрутизатора или наличием других препятствий на пути сигнала. Повторите попытку через некоторое время.
Устройства не работают, даже несмотря на то, что подключение между смартфоном и пылесосом POWERbot успешно установлено.	<ul style="list-style-type: none"> ▶ Закройте и снова запустите приложение Samsung Connect или отключите и снова подключите смартфон к беспроводному маршрутизатору. Или выключите и снова включите пылесос POWERbot, подождите одну-две минуты, а затем запустите приложение Samsung Connect.
Функции приложения Samsung Connect не работают.	<ul style="list-style-type: none"> ▶ Убедитесь, что для пылесоса POWERbot не включена блокировка функции «Интеллектуальное управление». (Если функция «Интеллектуальное управление» заблокирована, индикатор Wi-Fi выключен.)
Приложение Samsung Connect Robot Vacuum не запускается.	<ul style="list-style-type: none"> ▶ Убедитесь, что пылесос POWERbot подключен к беспроводному маршрутизатору.
Пылесос POWERbot не подключен к сети Wi-Fi.	<ul style="list-style-type: none"> ▶ Проверьте состояние настройки беспроводного маршрутизатора.
Функция «Интеллектуальная уборка» применяется при очистке обычного пола.	<ul style="list-style-type: none"> ▶ Убедитесь, что пол ровный, а затем убедитесь, что во время работы корпус пылесоса POWERbot не приподнят. ▶ Проверьте наличие посторонних частиц на датчике края горизонтальной поверхности, расположенном в нижней части POWERbot. ▶ Убедитесь, что цвет пола не темный.
Функция «Интеллектуальная уборка» не работает.	<ul style="list-style-type: none"> ▶ Когда пылесос POWERbot выполняет очистку яркого ковра с коротким ворсом, он может распознать ковер как пол. В таком случае функция «Интеллектуальная уборка» может не работать.
Функция «Вдоль стен» не работает.	<ul style="list-style-type: none"> ▶ Когда пылесосу POWERbot не удается распознать стену, функция «Вдоль стен» может не работать: <ul style="list-style-type: none"> – при наличии перед стеной препятствия, изготовленного из отражающего материала; – когда стена изготовлена из отражающего материала; – когда стена окрашена в темный цвет.
Функция «Вдоль стен» применяется, когда стены или углы отсутствуют.	<ul style="list-style-type: none"> ▶ Проверьте наличие небольших препятствий, расположенных в ограниченном пространстве. ▶ Когда пылесос POWERbot распознает находящееся впереди препятствие как стену, может применяться функция «Вдоль стен».
Функция «Вдоль стен» применяется, даже если пылесос POWERbot не подъехал к стене или углу.	<ul style="list-style-type: none"> ▶ Когда пылесос POWERbot обнаруживает, что стены сходятся под большим углом, функция «Вдоль стен» может применяться без приближения к стене или углу.

Уведомление об открытом исходном коде

В состав поставляемого с данным устройством программного обеспечения входит ПО с открытым кодом. Вы можете получить полную версию соответствующего исходного кода в течение трех лет с момента последней отгрузки данного изделия, если отправите электронное письмо по адресу <mailto:oss.request@samsung.com>.

Также вы можете получить полную версию соответствующего исходного кода на физическом носителе, например CD-ROM. В этом случае потребуются минимальная оплата.

Воспользовавшись URL-адресом http://opensource.samsung.com/opensource/VR7000_A20_TZ/seq/0, можно перейти на страницу загрузки доступного исходного кода с информацией о лицензии ПО с открытым кодом, связанной с данным продуктом. Это предложение актуально для всех пользователей, получивших данную информацию.



Технические характеристики

«Серия SR10M70****»



Категория	Элемент	Подробная информация	
		SR10M701***	SR10M702*** SR10M703***
Механические характеристики (POWERbot)	Размеры (Г x В x Д)	340 мм x 97 мм x 348 мм	
	Вес	4 кг	
	Датчик	Распознавание формы потолка (Visionary mapping plus TM)	
	Тип кнопок пылесоса POWERbot	Сенсорные	
Характеристики питания	Напряжение	100–240 В пер. тока, 50 Гц/60 Гц	
	Потребляемая мощность	80 Вт	
	Технические характеристики аккумулятора	21,6 В/38,8 Вт·ч	
Уборка	Тип зарядки	Автоматическая/ручная зарядка	
	Режим уборки	«Авто», «Область», «Ежедневно»	«Авто», «Область», «Повторная уборка», «Ручной», «Один раз», «Ежедневно»
	Время зарядки	Прибл. 240 минут	
	Время уборки (для твердого пола)	Режим «Турбо»	Прибл. 30 минут
Режим «Обычный»		Прибл. 60 минут	

«Серия SR20M70****»

Категория	Элемент	Подробная информация		
		SR10M701***	SR10M702*** SR10M703***	
Механические характеристики (POWERbot)	Размеры (Г x В x Д)	340 мм x 97 мм x 348 мм		
	Вес	4,3 кг		
	Датчик	Распознавание формы потолка (Visionary mapping plus TM)		
	Тип кнопок пылесоса POWERbot	Сенсорные		
Характеристики питания	Напряжение	100–240 В пер. тока, 50 Гц/60 Гц		
	Потребляемая мощность	130 Вт		
	Технические характеристики аккумулятора	21,6 В/77,8 Вт·ч		
Уборка	Тип зарядки	Автоматическая/ручная зарядка		
	Режим уборки	«Авто», «Область», «Повторная уборка», «Ручной», «Один раз», «Ежедневно»		
	Время зарядки	Прибл. 160 минут		
	Время уборки (для твердого пола)	Режим «Турбо»	Прибл. 30 минут	
		Режим «Обычный»	Прибл. 60 минут	
Режим «Тихий»		Прибл. 90 минут		

* В целях улучшения эксплуатационных качеств и показателей дизайн и технические характеристики устройства могут быть изменены без предварительного уведомления.

* Длительность зарядки и уборки может отличаться в зависимости от условий использования.

Русский		Символ «не для пищевой продукции» применяется в соответствие с техническим регламентом Таможенного союза «О безопасности упаковки» 005/2011 и указывает на то, что упаковка данного продукта не предназначена для повторного использования и подлежит утилизации. Упаковку данного продукта запрещается использовать для хранения пищевой продукции.
		Символ «петля Мебиуса» указывает на возможность утилизации упаковки. Символ может быть дополнен обозначением материала упаковки в виде цифрового и/или буквенного обозначения.

Правила утилизации электрического и электронного оборудования

Правильная утилизация устройства (Утилизация электрического и электронного оборудования):



- Если вы решили утилизировать ваше устройство, то отключите его от электрической сети и перережьте провод питания
- Данная маркировка на изделии, принадлежностях или указанная в документации к нему, обозначат, что по истечению срока службы устройство и его принадлежности (например, зарядное устройство, гарнитура, USB-кабель) не следует выбрасывать вместе с другими бытовыми отходами. Во избежание нанесения вреда окружающей среде или здоровью человека от неконтролируемого выброса отходов, устройство необходимо утилизировать отдельно от других отходов и надлежащим образом переработать для повторного использования
- Для получения детальной информации месте и способе экологически безопасной утилизации потребителям необходимо обратиться либо к продавцу данного устройства, либо в уполномоченные местные органы
- Юридическим лицам необходимо обратиться к поставщику, чтобы проверить сроки и условия договора купли-продажи. Данное изделия и принадлежности к нему запрещено утилизировать вместе с другими видами отходов.

Производитель :

Самсунг Электроникс Ко., Лтд., (Мэтан-донг) 129, Самсунг-ро, Енгтонг-гу, г. Сувон,
Кёнги-до, Республика Корея

Адрес мощностей производства :

«Самсунг Электроникс Хошимин СЕ», Лот И-11, Д2 Роуд, Сайгон Хай-Тек Парк, Танг Нён Фу Б Уорд, Дистрикт 9, Хошимин
Сити, Вьетнам

Страна производства :

Вьетнам

Импортер в России :

ООО «Самсунг Электроникс Рус Компани», Российская Федерация, 123242, г. Москва, Новинский бульвар, д. 31,
помещение 1, 2



Если у вас есть вопросы или предложения относительно продукции Samsung, обратитесь в центр поддержки покупателей SAMSUNG.

Страна	Центр поддержки покупателей	Веб-сайт
RUSSIA	8-800-555-55-55	www.samsung.ru/support
KAZAKHSTAN	8-10-800-500-55-500	www.samsung.com/kz_ru/support
UZBEKISTAN	8-10-800-500-55-500	www.samsung.com/support
TAJIKISTAN	8-10-800-500-55-500	www.samsung.com/support
KYRGYZSTAN	00-800-500-55-500	www.samsung.com/support
GEORGIA	8-800-555-555	www.samsung.com/support
ARMENIA	0-800-05-555	www.samsung.com/support
AZERBAIJAN	088-55-55-555	www.samsung.com/support

Подлежит использованию по назначению в нормальных условиях Срок службы : 7 лет

POWERbot

Посібник користувача

Серія SR10M70****, SR20M70****

- Перш ніж користуватися виробом, уважно прочитайте інструкції.
- Лише для використання у приміщенні.



SAMSUNG

Зміст

03 Інформація з техніки безпеки

08 Встановлення

Приладдя / примітки щодо розміщення

10 Заряджання

Автоматичне заряджання / Заряджання /
Низький заряд батареї (Lo)

12 Використання пилососа POWERbot

Увімкнення/вимкнення живлення / Вибір
режимів прибирання / Використання
спеціальних функцій прибирання / Про
обмежувальні маркери

16 Використання пульта дистанційного керування

19 Назва кожної частини

Верхня панель / Нижня панель / дисплей

21 Встановлення часу/розкладу

Встановлення часу / встановлення розкладу

24 Чищення та обслуговування

Чищення пилосбірника / Чищення сенсорів і камери /
Чищення щітки та автоматичної шторки / Чищення ведучого
колеса

26 Програма Samsung Connect

30 Примітки і застереження

Заряджання / Використання / Чищення та обслуговування /
Про батарею / Про інфрачервоний сенсор

32 Інформаційні коди

34 Усунення несправностей

36 Повідомлення щодо ПЗ із відкритим вихідним кодом

37 Технічні характеристики

Інформація з техніки безпеки

ІНФОРМАЦІЯ З ТЕХНІКИ БЕЗПЕКИ



- Перш ніж користуватися виробом, уважно прочитайте цей посібник і збережіть його для довідки.



- Оскільки подані далі вказівки з експлуатації стосуються різних моделей, характеристики саме вашого пилососа можуть дещо відрізнятись від наведених у посібнику.

ВИКОРИСТАНІ СИМВОЛИ УВАГИ/ПОПЕРЕДЖЕННЯ



Вказує на небезпеку для життя або ризик важкої травми.



Вказує на ризик травмування користувача або пошкодження майна.

ІНШІ ВИКОРИСТАНІ СИМВОЛИ



Вказує на ризик травмування користувача або пошкодження майна.

Інформація з техніки безпеки

ВАЖЛИВІ ВКАЗІВКИ З ТЕХНІКИ БЕЗПЕКИ

Користуючись електропристроями, дотримуйтеся основних правил техніки безпеки; найважливіші з них перелічені нижче.

ПЕРШ НІЖ ВИКОРИСТОВУВАТИ ПИЛОСОС POWERbot, ПРОЧИТАЙТЕ ВСІ ІНСТРУКЦІЇ.

Від'єднайте виріб від розетки, якщо він не використовується та перед обслуговуванням.

ПОПЕРЕДЖЕННЯ. Із метою зменшення ризику займання, ураження електричним струмом або травмування користувачів дотримуйтеся вказівок нижче.

ЗАГАЛЬНІ ВКАЗІВКИ

- Використовуйте виріб тільки так, як описано в цьому посібнику.
- Не використовуйте пиросос POWERbot або зарядний блок/док-станцію, якщо вони пошкоджені.
- Якщо пиросос не працює належним чином, упав на підлогу чи у воду, якщо його пошкоджено або було залишено надворі, віднесіть його до центру обслуговування.
- Не торкайтеся зарядного блока/док-станції чи пирососа POWERbot вологими руками.
- Використовуйте виріб тільки у приміщенні на сухій поверхні.
- Цей виріб не призначений для використання особами (включаючи дітей) з обмеженими фізичними, сенсорними чи розумовими можливостями або особами, які не мають достатнього досвіду чи знань, якщо вони перебувають без нагляду відповідальної за їхню безпеку особи або не навчені безпечно користуватися виробом. Не дозволяйте дітям чистити та обслуговувати виріб без нагляду.

Зарядний блок / Док-станція

- Не видозмінюйте поляризовану вилку з метою увімкнення її у неполяризовану розетку або під'єднання до кабелю-продовжувача.
- Не використовуйте пристрій надворі або на вологій поверхні.
- Від'єднайте зарядний блок/док-станцію від розетки, якщо виріб не використовується чи перед його обслуговуванням.
- Використовуйте тільки зарядний блок/док-станцію, що надається виробником.
- Не використовуйте пошкоджений шнур, вилку чи не прикріплену належним чином розетку.
- Не тягніть та не переміщуйте виріб, тримаючи його за кабель, не використовуйте кабель як ручку, не притискайте кабель дверима та не прокладайте його вздовж гострих країв або кутів. Тримайте кабель подалі від нагрітих поверхонь.
- Не використовуйте кабель-продовжувач або розетку, які не здатні витримати достатнє навантаження струмом.
- Не тягніть за кабель, коли виймаєте вилку з розетки. Тримайте за вилку, а не за кабель.
- Не розбирайте та не кидайте у вогонь батареї, оскільки від високої температури вони можуть вибухнути.

- Не намагайтеся розібрати зарядний блок/док-станцію. Ремонт слід виконувати лише у спеціалізованому центрі обслуговування споживачів.
- Уникайте впливу на зарядний блок/док-станцію високої температури, вологи чи її контакту з водою.

POWERbot

- Не збирайте тверді або гострі предмети, наприклад скло, цвяхи, гвинти, монети тощо.
- Не використовуйте виріб, якщо не встановлено фільтр. Під час обслуговування виробу ніколи не встромляйте пальці або інші предмети у відділення з вентилятором, оскільки виріб може випадково увімкнутись.
- Не встромляйте жодних предметів у отвори. Не використовуйте виріб, якщо якийсь отвір заблоковано; слідкуйте, щоб в отвори не потрапляли пил, пух, волосся і будь-що, що завадить потоку повітря.
- Не збирайте токсичні матеріали (хлорний відбілювач, аміак, засіб очищення стічних труб тощо).
- Не збирайте предмети, які горять або димлять, наприклад цигарки, сірники або гарячий попіл.
- Не збирайте легкозаймисті або горючі рідини, як-от бензин, а також не використовуйте виріб у місцях, де вони можуть бути присутні.
- Не використовуйте виріб у місцях, де на підлозі стоять свічки чи настільні лампи.
- Не використовуйте виріб у місцях, де є відкритий вогонь (вогнище чи гарячий попіл).
- Не використовуйте виріб у місцях, де наявний дистильований спирт, розчинник, попільнички із запаленими цигарками тощо.
- Не використовуйте пилосос POWERbot у замкнутому просторі, наповненому випарами масляної фарби, розчинника, засобу від молі, займистим пилом або іншими вибухонебезпечними чи отруйними парами.
- У випадку екстремального використання або за високої температури може мати місце витікання електроліту з батарей. Якщо така рідина потрапить на шкіру, відразу промийте її водою. Якщо рідина потрапить в очі, негайно промийте їх чистою водою протягом щонайменше 10 хвилин. Зверніться до лікаря.

Інформація з техніки безпеки



ПОПЕРЕДЖЕННЯ

Відомості щодо живлення

- ▶ Намагайтеся уникати ризику ураження електричним струмом або займання.
 - Будьте обережні, щоб не пошкодити кабель живлення.
 - Не тягніть кабель живлення надто сильно і не торкайтеся штепселя мокрими руками.
 - Під'єднайте пристрій лише до джерел живлення з напругою 100–240 В змінного струму. Крім того, не використовуйте адаптери, до яких одночасно під'єднано кілька працюючих пристроїв. (Не залишайте кабель живлення на підлозі без потреби).
 - Не використовуйте пошкоджений штепсель чи кабель живлення або не прикріплену належним чином розетку.
- ▶ Витирайте пил та інші сторонні часточки з контактів штепселя.
 - Існує ризик займання чи ураження електричним струмом.



ПОПЕРЕДЖЕННЯ

Перед використанням

- ▶ Не використовуйте пиросос POWERbot поблизу горючих матеріалів.
 - Не розташуйте поряд із запаленими свічками, увімкненими настільними лампами чи біля горючих речовин, як-от бензин, спирт, розчинник тощо.
- ▶ Пиросос POWERbot призначено для використання в житлових приміщеннях, тому не використовуйте його на горищі, у підвалі, складських приміщеннях, промислових будівлях, надворі чи у місцях із високою вологістю (як-от ванній кімнати чи пральні), а також на столах і полицях.
 - Можливі пошкодження пирососа POWERbot чи поява несправностей.

- ▶ Упевніться, що на шляху пирососа POWERbot немає ніяких рідин і що пиросос не контактує з жодними рідинами.
 - Це може призвести до забруднення приміщення внаслідок контакту коліс із рідиною, а також до серйозного пошкодження пирососа POWERbot.
- ▶ Прикріпіть обмежувальні маркери в тих місцях, де пиросос POWERbot може впасти, наприклад коло сходів чи перил, щоб пристрій не пошкодився і не завдав травм.
 - Стежте, щоб сенсор перепаду висоти не забруднювався.
- ▶ Будьте обережні, щоб не пролити рідину на док-станцію.
 - Існує небезпека займання чи ураження електричним струмом.
- ▶ Не використовуйте док-станцію не за призначенням.
 - Існує ризик займання чи серйозного пошкодження док-станції.
- ▶ Задля безпеки слідкуйте, щоб сенсор перепаду висоти був чистим.



ПОПЕРЕДЖЕННЯ

Експлуатація

- ▶ Якщо пиросос POWERbot видає незвичні звуки або від нього чутно запах чи йде дим, негайно вимкніть живлення за допомогою аварійного перемикача в нижній частині пирососа POWERbot та зверніться в центр обслуговування споживачів.



ПОПЕРЕДЖЕННЯ

Чищення та обслуговування

- ▶ У разі пошкодження кабелю живлення зверніться у центр обслуговування споживачів для заміни кабелю кваліфікованим спеціалістом.
 - Існує небезпека займання чи ураження електричним струмом.
- ▶ З питань заміни батарей звертайтеся в центр обслуговування Samsung Electronics.
 - Використання батарей інших виробів може призвести до несправностей.

УВАГА **Перед використанням**

- ▶ Перш ніж користуватися пилососом POWERbot, вставте пилосбірник.
- ▶ Для належного автоматичного заряджання слід дотримуватися викладених нижче умов.
 - Живлення док-станції має бути завжди увімкненим.
 - Установлюйте док-станцію у легкодоступних для пилососа POWERbot місцях.
 - Не розміщуйте навпроти док-станції будь-які предмети.
- ▶ Встановивши док-станцію, не залишайте кабель на підлозі, оскільки він може перешкодити переміщенню пилососа POWERbot.
- ▶ Не використовуйте пилосос POWERbot на підлозі з чорною поверхнею.
 - На такому покритті пилосос POWERbot може працювати неправильно.
- ▶ Не розташуйте будь-які предмети на відстані 0,5 м з обох боків та 1 м перед док-станцією.
- ▶ Упевніться, що зарядні контакти док-станції не пошкоджені і на них немає сторонніх часточок.
- ▶ Не розташуйте док-станцію на підлозі з темною поверхнею.
 - Якщо підлога довкола док-станції темна, можуть виникнути проблеми із заряджанням.
- ▶ Перед прибиранням усуньте будь-які перешкоди, що можуть завадити руху пилососа POWERbot (як от кімнатні дитячі гойдалки чи гірки).
- ▶ Не використовуйте пилосос POWERbot у місцях, вужчих за його поворотний радіус (0,5 м або менше).
- ▶ Щоб прибрати весь дім, відкрийте всі кімнати і для безпеки прикріпіть обмежувальні маркери в тих місцях, де пилосос POWERbot може пошкодитися, зокрема коло вхідних дверей, веранди чи сходів.
- ▶ Також обмежувальні маркери слід кріпити коло заглиблень, щоб пилосос POWERbot у них не застряг.

УВАГА **Експлуатація**

- ▶ У випадку використання пилососа POWERbot на товстому килимі можливе пошкодження і пилососа POWERbot, і килима.
 - Пилосос POWERbot не може пересуватися килимом завтовшки більше 1 см.
- ▶ Не використовуйте POWERbot на столах чи інших високих поверхнях.
 - Якщо він впаде, то може зазнати пошкодження.
- ▶ Пилосос POWERbot може зіштовхнутися зі стільцем чи ніжками столу, тож їх слід посунути, щоб прибирання було швидшим та ефективнішим.
- ▶ Коли пилосос POWERbot працює, не піднімайте його та не переносьте в інше місце.
- ▶ Не тримайте POWERbot за колеса, переносючи його в інше приміщення.
- ▶ Не ставте на пилосос POWERbot та на камеру сторонні предмети, оскільки це може призвести до появи несправностей.
- ▶ Коли працює пилосос POWERbot, негайно заберіть з підлоги великі аркуші паперу чи пластикові пакети, оскільки вони можуть заблокувати отвори.
- ▶ Не скеровуйте червоний лазерний вказівник на людей чи тварин.
- ▶ Не лягайте у місці, де працює робот-пилосос.
 - Він може захопити ваше волосся щіткою для прибирання, що призведе до травмування.

УВАГА **Чищення та обслуговування**

- ▶ Щоб уникнути будь-якого пошкодження пилососа POWERbot, дотримуйтеся наведених далі вимог.
 - Під час чищення пилососа POWERbot не розпилюйте на нього воду, а також не використовуйте бензол, розчинник, ацетон чи спирт із цієї метою.
- ▶ Не розбирайте і не ремонтуйте пилосос POWERbot. Це має робити кваліфікований спеціаліст із ремонту.
- ▶ Стежте, щоб сенсор перешкод, сенсор перепаду висот та камера не забруднювалися.
 - Якщо на них накопичаться сторонні часточки, сенсори можуть не працювати належним чином.

Встановлення

Док-станція має бути завжди під'єднаною до розетки та увімкненою.

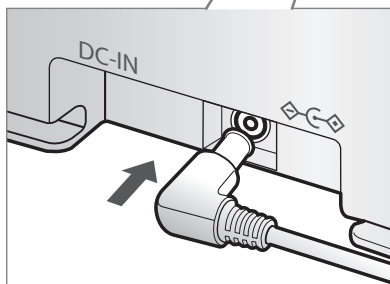
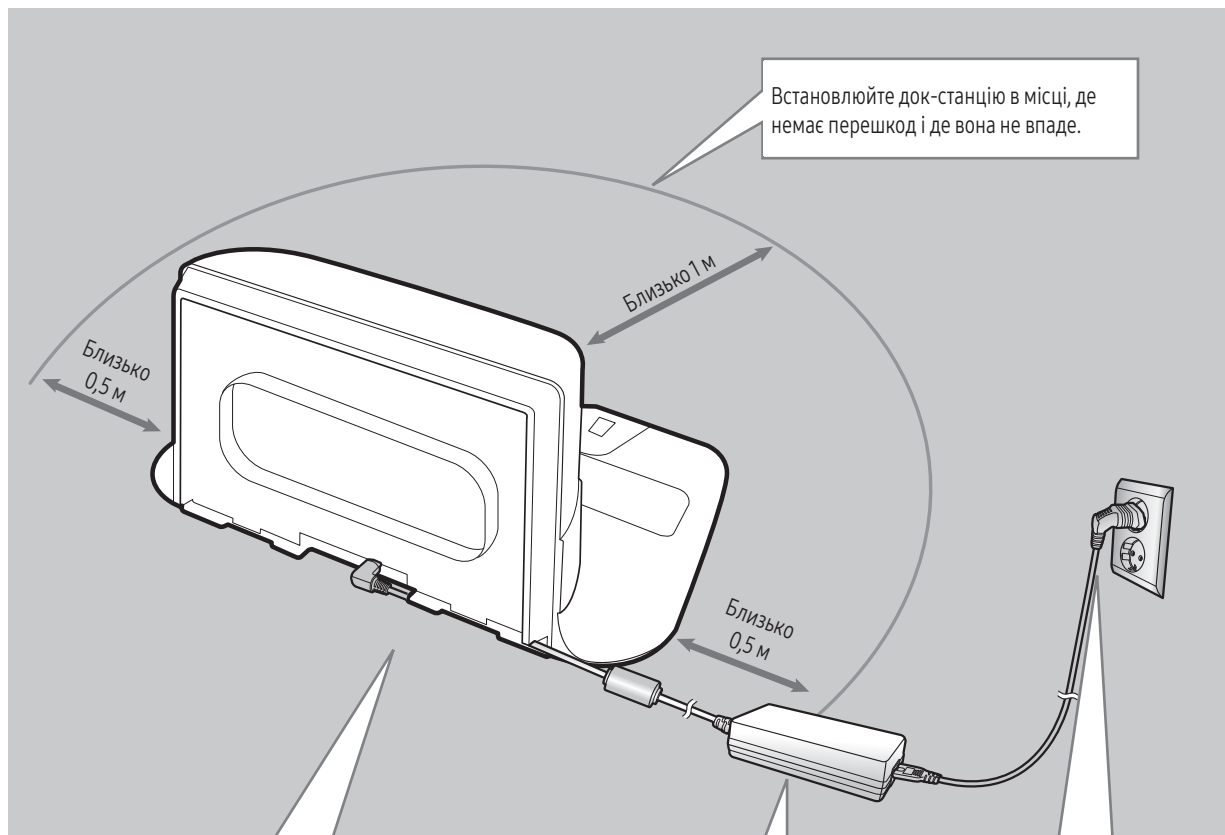

1 Під'єднайте штепсель зарядного блока до док-станції

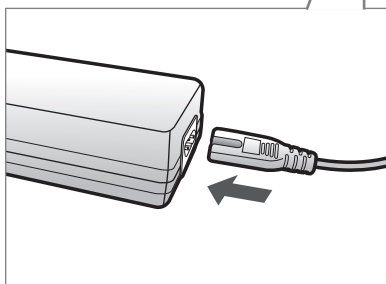

2 Під'єднайте кабель живлення до зарядного блока

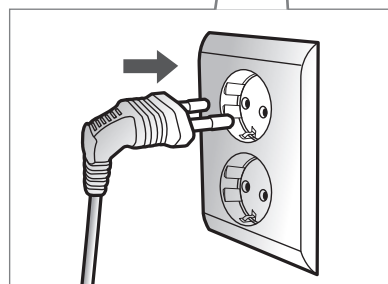

3 Вставте вилку в розетку

Під час використання зарядного блока бік із наліпкою має бути спрямовано донизу.

Приладдя

 <p>або</p> <p>Пульт дистанційного керування (Відсутній у комплектації серії SR10M701***)</p>	 <p>Батареї (тип AAA)</p>	 <p>Посібник користувача</p>	 <p>Запасний фільтр (Елемент додаткової комплектації)</p>
 <p>Док-станція</p>	 <p>Кабель живлення</p>	 <p>Зарядний блок</p>	 <p>Обмежувальні маркери(елемент додаткової комплектації)</p>

* Відомості про використання обмежувальних маркерів читайте на стор. 15.

Примітки щодо розміщення

Примітка

- ▶ Встановлюйте док-станцію у місці, де підлога і стіни рівні.
- ▶ Док-станцію найкраще встановлювати вздовж текстури дерев'яної підлоги.
- ▶ Якщо аварійний перемикач вимкнено, пилосос POWERbot не заряджатиметься, навіть коли його встановлено на док-станцію.
- ▶ Живлення док-станції має бути завжди увімкненим.
 - Якщо струм не подаватиметься до док-станції, пилосос POWERbot не зможе знайти її і автоматично зарядитись.
 - Якщо пилосос POWERbot залишити від'єднаним від док-станції, батарея поступово розряджатиметься.
- ▶ Якщо пилосос POWERbot перебуває в режимі сну, живлення не ввімкнеться навіть після вимкнення та подальшого ввімкнення живлення за допомогою аварійного перемикача. Щоб вимкнути режим сну, натисніть і утримуйте кнопку [пуску/зупинки] на пилососі POWERbot.

Зарядження

Після першого повного зарядження пилососа POWERbot (після придбання) він може працювати до 60 хв. у нормальному () режимі. (Тривалість зарядження дивіться на стор. 39).

Розумне зарядження

Якщо пилосос POWERbot розряджається під час роботи в автоматичному режимі прибирання, він повертається до док-станції для зарядження і продовжує прибирання після того, як дві треті батареї буде заряджено. (Максимум 2 рази).

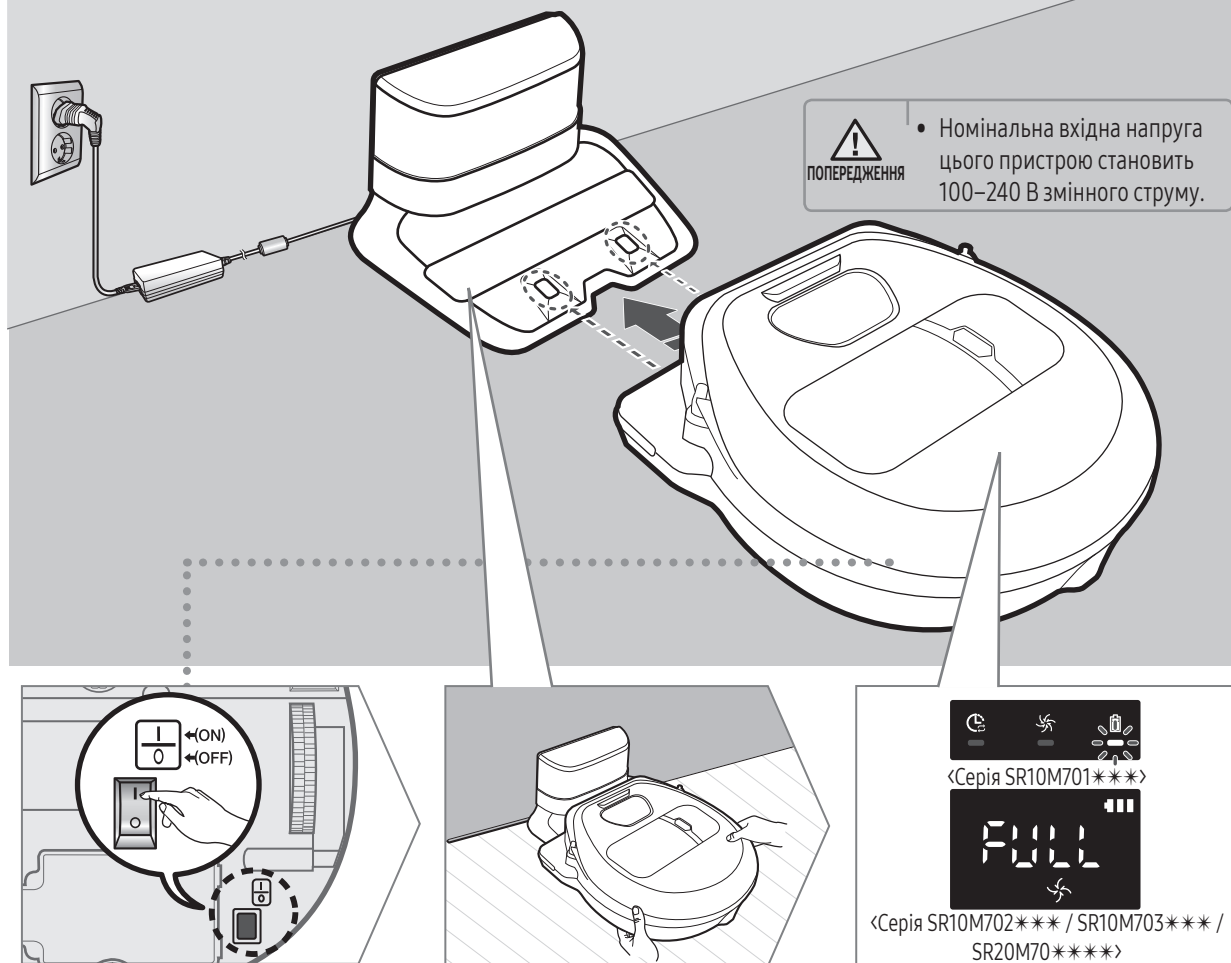

1 Переведіть аварійний перемикач, розташований у нижній частині пристрою, у робоче положення

Щоб увімкнути пилосос POWERbot, переведіть аварійний перемикач у робоче положення.

Натисніть і відпустіть кнопку .

2 Вручну встановіть пилосос POWERbot на док-станцію

Перевірте, чи зарядні контакти пилососа POWERbot і док-станції з'єдналися.

3 Перевірте стан зарядження

Для серії SR1*M701***:

Під час зарядження індикатор батареї блимає з інтервалом в 1 секунду, а після повного зарядження батареї світиться постійним світлом.

Для серії SR1*M702*** / SR1*M703*** / SR2*M70****: у процесі зарядження світиться часовий індикатор перебугугу «», а після завершення зарядження з'являється індикатор «FULL».

Автоматичне зарядження

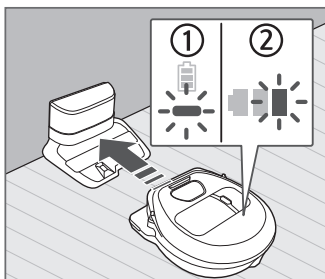

1. Серія SR10M701***

Якщо індикатор батареї блимає з інтервалом у 0,4 секунди, пилосос POWERbot автоматично повернеться до док-станції для зарядження.

2. Серія SR10M70**** / SR2070****

Якщо індикатор зарядження блимає під час прибирання, пилосос POWERbot повернеться до док-станції для автоматичної підзарядки.

Зарядження



Під час прибирання пилосос POWERbot можна скерувати до док-станції для підзарядки.

Низький заряд батареї (Lo)

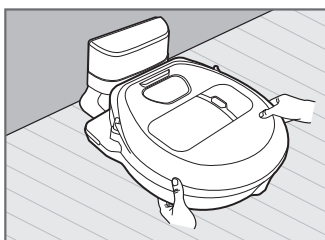

Вручну встановіть пилосос POWERbot на док-станцію для зарядження.

Що робити, якщо пристрій не заряджається:

Перевірте стан встановлення док-станції, якщо:

- ▶ док-станцію розташовано у важкодоступному для пилососа POWERbot місці;
- ▶ відстань між док-станцією і пилососом POWERbot більша 5 м.
 - Для повернення пилососа POWERbot до док-станції може знадобитись багато часу

Пилосос POWERbot слід вручну встановити на док-станцію, якщо:

- ▶ док-станція розташована в куті;
- ▶ акумулятор повністю розряджений;
- ▶ рух пилососа POWERbot унеможливується перешкодою (меблями тощо);
- ▶ пилосос POWERbot не може подолати поріг біля док-станції (максимально доступна для POWERbot висота порога – 1,5 см);
- ▶ коли блимає індикатор батареї і відображається індикація «Lo»;
- ▶ коли блимає індикатор батареї (стосується серії SR10M701***);
- ▶ коли пилосос POWERbot працює в режимі прибирання на окремій ділянці або в ручному режимі прибирання.

Використання пилососа POWERbot

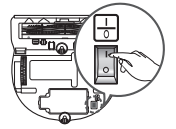

Перед використанням пилососа POWERbot необхідно ввімкнути аварійний перемикач внизу пристрою.

Увімкнення/вимкнення живлення

Натисніть і утримуйте кнопку  більше 3 секунд.



- Коли пилосос POWERbot не використовується більше 30 хв.;
Серія SR10M70**U* / SR20M70**U*: вмикається режим енергозаощадження.
Серія SR10M70**W* / SR20M70**W*: пилосос автоматично повертається до док-станції для заряджання.

Запуск автоматичного режиму прибирання

Натисніть і відпустіть цю кнопку. Пилосос POWERbot рухається і автоматично прибирає визначені ділянки лише один раз.



* Щоб зупинити прибирання: Натисніть і відпустіть кнопку .

Використання режиму прибирання на окремій ділянці

Пилосос POWERbot ретельно прибиратиме на окремій ділянці.









Заряджання

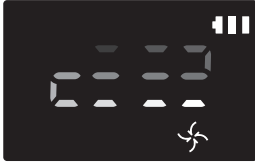

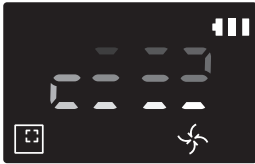
Під час прибирання, натиснувши цю кнопку, пилосос POWERbot можна скерувати до док-станції для автоматичної підзарядки.

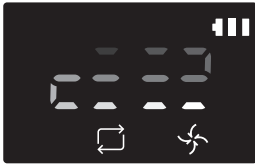
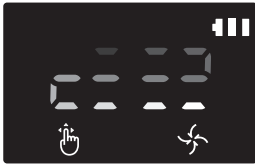

Вибір режимів прибирання

Режим прибирання	Як вибрати	Піктограма на екрані	
		SR10M702*** SR10M703*** SR20M70****	SR10M701***
Автоматичне прибирання			
Прибирання на окремій ділянці			
Повторюване прибирання	* Натисніть [тип A,B ], [Тип C,D ] на пульті дистанційного керування, а тоді натисніть кнопку [пуску/зупинки ].		-
Ручний режим прибирання	* Ручний режим прибирання можна вибрати за допомогою кнопок зі стрілками на пульті дистанційного керування.		-

* Якщо пилосос POWERbot не зможе повернутися до док-станції, він увімкне режим енергозаощадження і дисплей вимкнеться.

* Щоб вийти з режиму енергозаощадження, натисніть кнопку [пуску/зупинки ] або [живлення ] на головному блоці або пристрої дистанційного керування.

* Якщо прибирання в автоматичному режимі завершується в межах 15 хвилин, POWERbot виконує прибирання ще раз.

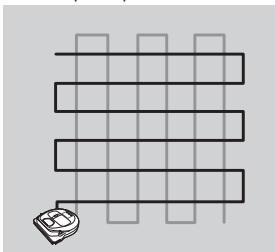

Використання пилососа POWERbot

Спосіб прибирання для кожного режиму

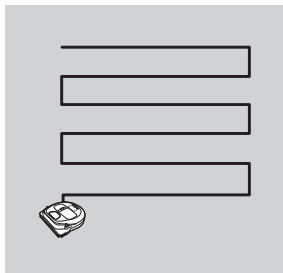

Автоматичне прибирання

Автоматично прибирає визначені ділянки лише один раз.

* Серія SR10M701*** :

Прибирання кілька разів поспіль до повного розрядження батареї.

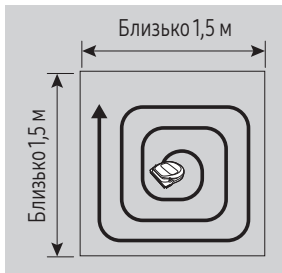

Прибирання на окремій ділянці

Ретельне прибирання на певній ділянці. Його можна застосувати для усунення крихт хліба чи печива.

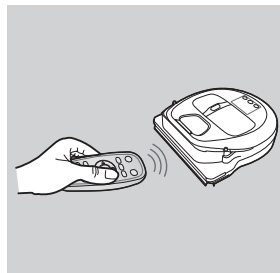

Ручний режим прибирання

Прибирання на певній ділянці; при цьому напрям руху пилососа POWERbot вибирає користувач за допомогою пульта дистанційного керування.

* Ця функція недоступна на пристроях серії SR10M701***.

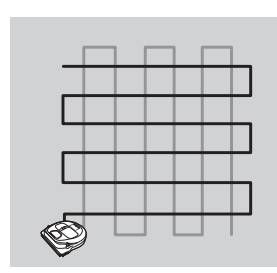

Повторюване прибирання

Прибирання кілька разів поспіль до повного розрядження батареї.

* Ця функція недоступна на пристроях серії SR10M701***.

Примітка

- ▶ Після запуску автоматичного режиму прибирання або режиму повторюваного прибирання пилосос POWERbot спершу прибирає ділянку біля док-станції.

Використання спеціальних функцій прибирання

Функція прибирання	Режим роботи	Піктограма на екрані	
		SR10M702*** SR10M703*** SR20M70***	SR10M701***
Розумне прибирання	* Якщо під час роботи у нормальному режимі пилосос POWERbot виявить килим, він автоматично підвищить потужність всмоктування.		
Режим прибирання вздовж стін і по кутах	* Якщо в автоматичному режимі прибирання або в режимі прибирання на окремій ділянці POWERbot виявить край або кут, спрацює автоматична шторка і пристрій наблизиться до краю чи кута для прибирання. ▶ Рівний край (одне прибирання) ▶ Кут (два прибирання)		

Про обмежувальні маркери



Щоб пилосос POWERbot не заходив на перелічені нижче ділянки, прикріпіть на підлозі обмежувальні маркери у формі □ з інтервалом у 15 см.

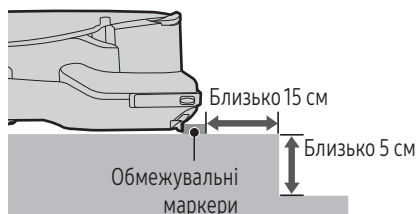

Ділянка, піднята менш ніж на 5 см



Ділянка, на якій є дитяча гірка, гойдалка, камін, легкозаймисті матеріали або волога



Поріг висотою більше 1,5 см



Ділянки, на яких пристрій може впасти, наприклад сходи, ганок чи перила

Використання пульта дистанційного керування

[Тип А]

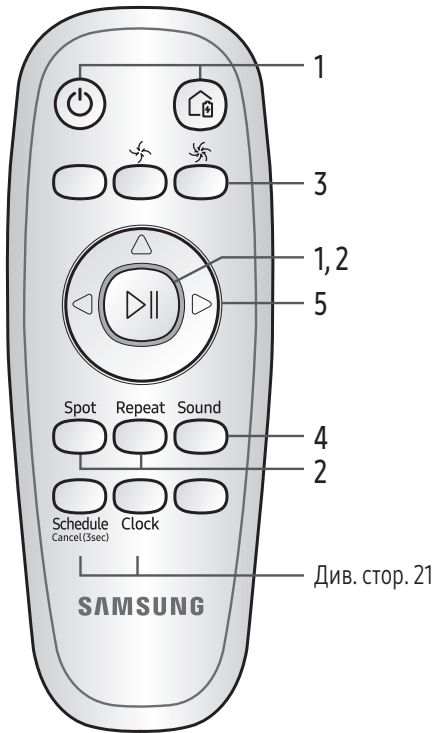

[Тип В]

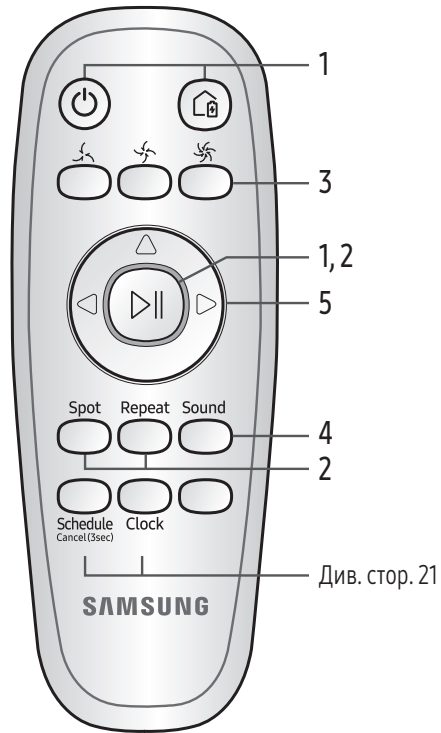

[Тип С]

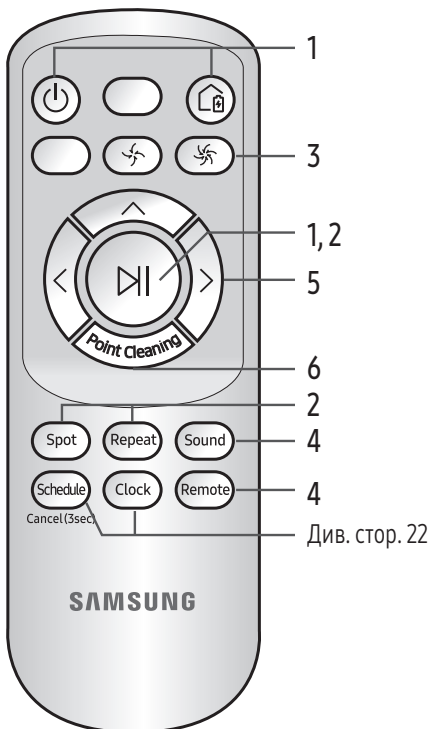

[Тип D]

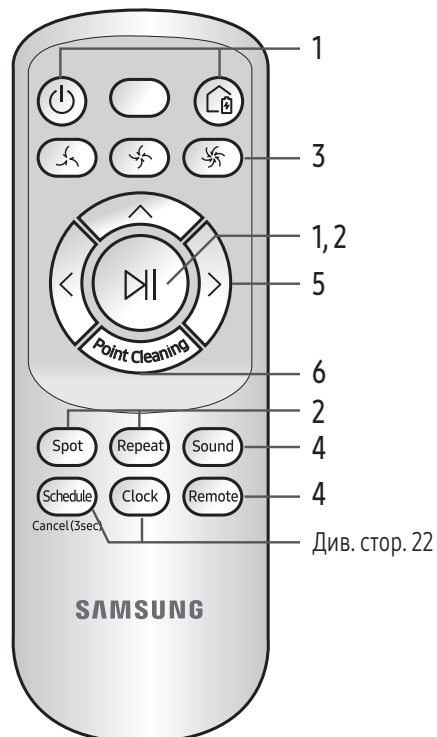

□ [Тип А] / □ [Тип В] / □ [Тип С] / ■ [Тип D]

1 Живлення / заряджання / пуск/зупинка

Живлення					Увімкнення/вимкнення живлення пилососа POWERbot.
Заряджання					Натисніть цю кнопку для автоматичного заряджання пилососа POWERbot на док-станції.
Пуск/зупинка					Виберіть, щоб почати або зупинити прибирання.

2 Режими прибирання

Автоматичне прибирання					Виберіть для одноразового прибирання визначених ділянок і автоматичного повернення пилососа до док-станції.
Прибирання на окремій ділянці	Spot 	Spot 	Spot 	Spot 	Виберіть для ретельного прибирання окремої ділянки.
Повторюване прибирання	Repeat 	Repeat 	Repeat 	Repeat 	Виберіть для повторюваного прибирання до вичерпання заряду акумулятора, коли починає блимати індикатор.

3 Сила всмоктування

Максимальний режим					Виберіть цей режим для прибирання із максимальною силою всмоктування.
Нормальний режим					Виберіть цей режим для прибирання із помірною силою всмоктування.
Режим тихої роботи					Дає змогу прибирати з нижчим рівнем шуму.

4 Додаткові функції

Звук	Sound 	Sound 	Sound 	Sound 	З кожним натисненням цієї кнопки послідовно вибираються значення «Звукові ефекти» → «Вимкнення звуку».
Пульт дистанційного керування			Remote 	Remote 	Виберіть, щоб увімкнути або вимкнути функцію Wi-Fi.

* Вибрані налаштування не зміняться, навіть якщо перевести аварійний перемикач у неробоче, а тоді в робоче положення.

Використання пульта дистанційного керування

5 Ручний режим прибирання та вибір напрямку

Рух уперед		Виберіть для руху вперед.
Поворот ліворуч		Виберіть для повороту ліворуч.
Поворот праворуч		Виберіть для повороту праворуч.

* Рух назад недоступний.

6 Кероване прибирання

Доступно лише з пристроями дистанційного керування типів C та D.

Під час прибирання ви можете за допомогою пульта дистанційного керування скерувати пилосос POWERbot до певної ділянки підлоги, що потребує прибирання.

Спрямуйте червоний промінь на підлогу на відстані не більше 0,5 м від пилососа POWERbot.

Натисніть і утримуйте кнопку «Кероване прибирання», щоб перемістити червоний промінь у потрібному напрямку. Пилосос POWERbot під час прибирання рухатиметься в напрямку променя.

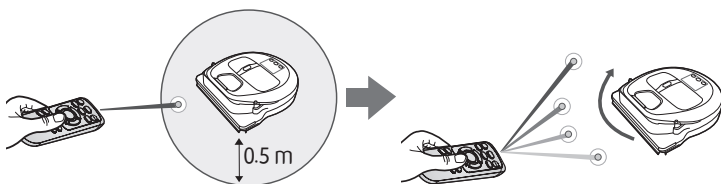

Робоча відстань пульта дистанційного керування

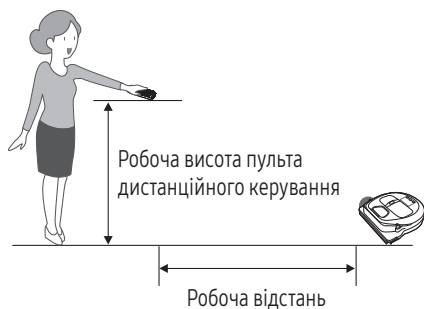

Робоча висота пульта дистанційного керування	0,5 м	1 м	1,5 м
Робоча відстань	Близько 1,5 м	Близько 2 м	Близько 3 м

Встановлення батарей

Підніміть і відкрийте кришку відсіку для батарей, одночасно натиснувши вкладку блокування, тоді вставте батареї, як показано на малюнку. Закрийте кришку так, щоб вона клацнула на місці.

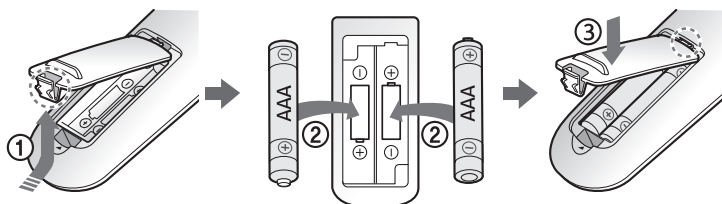

Назва кожної частини

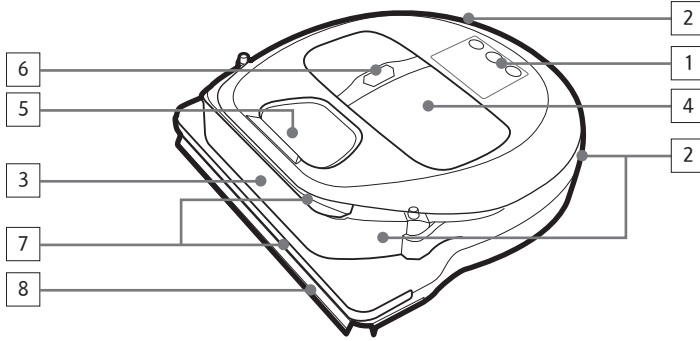

Верхня панель

1. Дисплей
2. Приймач сигналу пульта дистанційного керування
3. Сенсор перешкоди
4. Пилізбірник
5. Камера
6. Кнопка пилізбірника
7. Сенсор бампера
8. Автоматична шторка

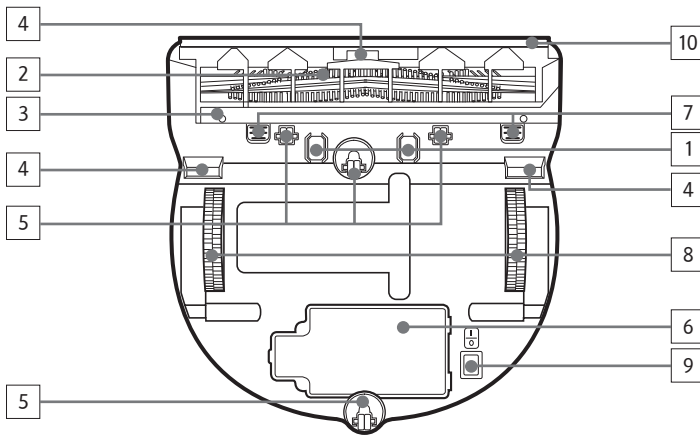

Нижня панель

1. Зарядні контакти
2. Щітка
3. Кришка щітки
4. Сенсор перепаду висоти
5. Валик
6. Кришка відсіку для батарей
7. Кнопка кришки щітки
8. Ведуче колесо
9. Аварійний перемикач
10. Автоматична шторка

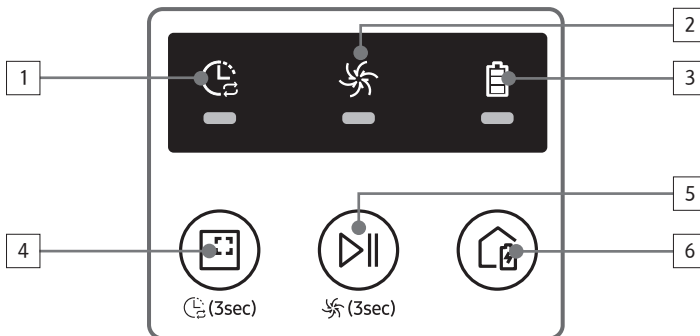

Дисплей

«Серія SR10M701***»

1. Розклад на щодень
2. Нормальний режим/Режим турбо
3. Індикатор батареї
4. Кнопка режиму прибирання на окремій ділянці, щоденне прибирання (3 с)
5. Кнопка пуску/зупинки, максимальний режим (3 с)
6. Кнопка заряджання

Назва кожної частини

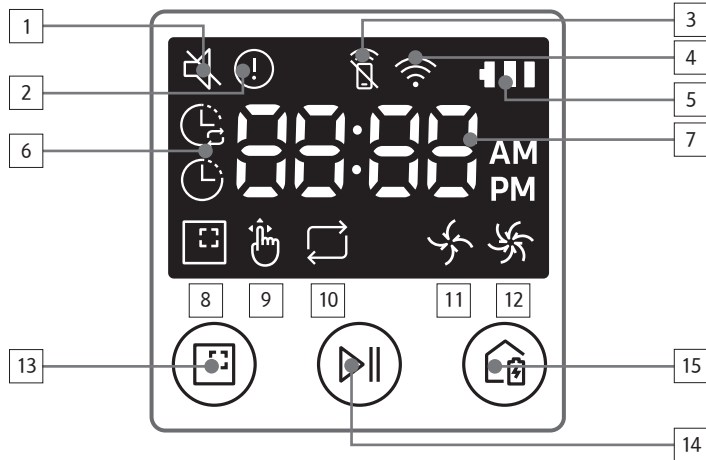

«Серія SR10M702*** / SR10M703***»

1. Вимкнення звуку
2. Інформаційний індикатор
3. *Індикатор увімкнення/вимкнення функції розумного керування
4. *Wi-Fi
5. Індикатор батареї
6. Одноразове/щоденне прибирання
7. Числова індикація
8. Режим прибирання на окремій ділянці
9. Ручний режим прибирання
10. Режим повторного прибирання
11. Нормальний режим
12. Максимальний режим
13. Кнопка режиму прибирання на окремій ділянці
14. Кнопка пуску/зупинки
15. Кнопка заряджання

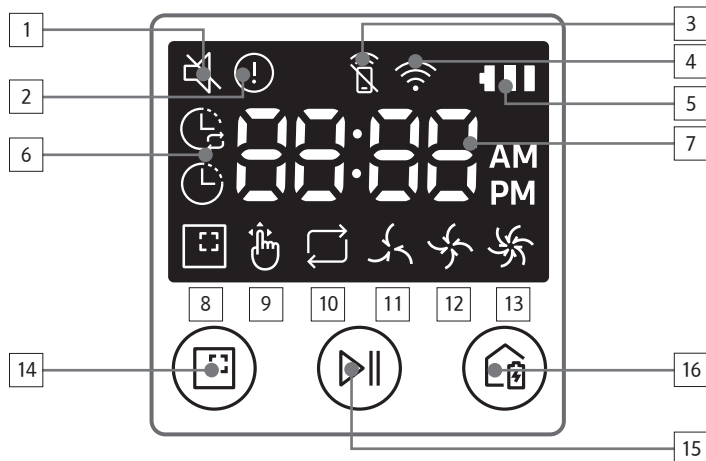

«Серія SR20M70***»

1. Вимкнення звуку
2. Інформаційний індикатор
3. *Індикатор увімкнення/вимкнення функції розумного керування
4. *Wi-Fi
5. Індикатор батареї
6. Одноразове/щоденне прибирання
7. Числова індикація
8. Режим прибирання на окремій ділянці
9. Ручний режим прибирання
10. Режим повторного прибирання
11. Режим тихої роботи
12. Нормальний режим
13. Максимальний режим
14. Кнопка режиму прибирання на окремій ділянці
15. Кнопка пуску/зупинки
16. Кнопка заряджання

* SR10M70***W* / SR20M70***W* : Модель із підтримкою Wi-Fi

Встановлення часу/розкладу

[Тип А, тип В] Налаштувати розклад можна лише для автоматичного режиму прибирання.

Налаштування часу

Перш ніж користуватися функцією одноразового/щоденного прибирання, слід виставити поточний час.

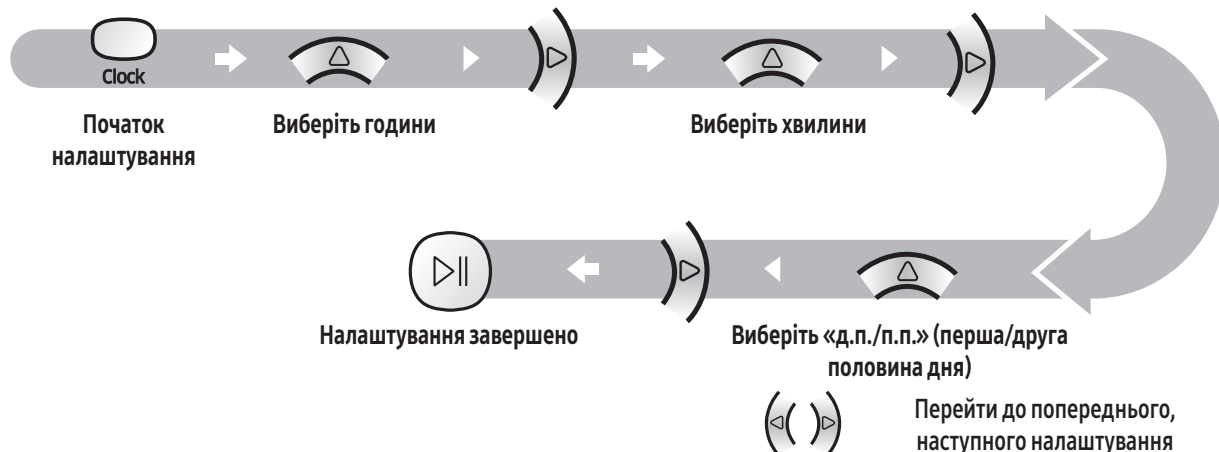

Встановлення розкладу

Визначити чи скасувати графік можна лише коли пилосос POWERbot перебуває на док-станції.

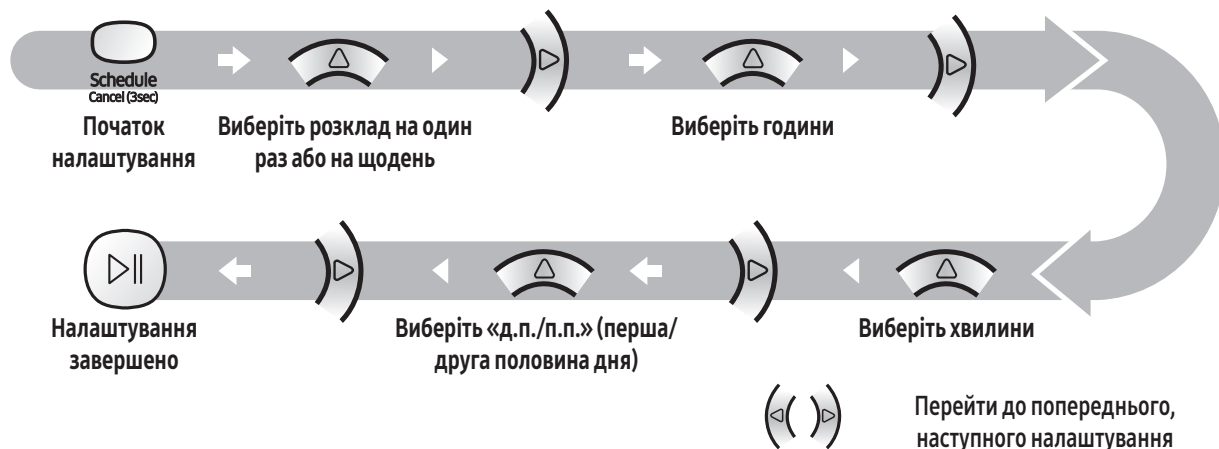

Скасування під час установки



▶ Налаштування буде скасовано автоматично, якщо впродовж 7 секунд не буде введено жодних значень.

Скасування налаштування розкладу на один раз/на щодень

Коли водночас вибрано одноразове і щоденне прибирання	→ або → або
Коли вибрано одноразове прибирання або щодення прибирання	

Натисніть і утримуйте 3 секунди

Виберіть розклад

Скасування завершено

Натисніть і утримуйте 3 секунди

Встановлення часу/розкладу

[Тип С, тип D] Налаштувати розклад можна лише для автоматичного режиму прибирання.

Налаштування часу

Перш ніж користуватися функцією одноразового/щоденного прибирання, слід виставити поточний час.

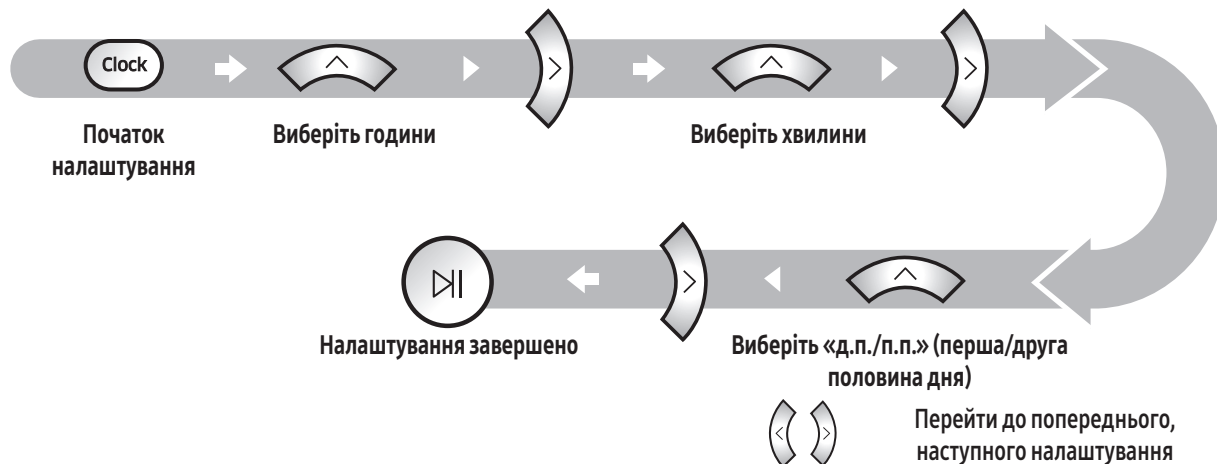

Встановлення розкладу

Визначити чи скасувати графік можна лише коли пилосос POWERbot перебуває на док-станції.

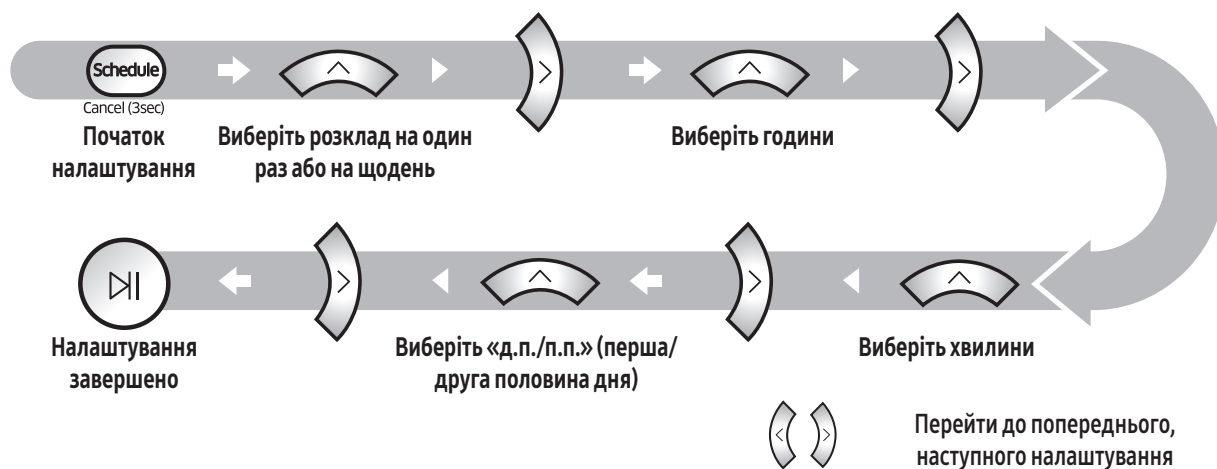

Скасування під час установки



▶ Налаштування буде скасовано автоматично, якщо впродовж 7 секунд не буде введено жодних значень.

Скасування налаштування розкладу на один раз/на щодень

Коли водночас вибрано одноразове і щоденне прибирання	Cancel (3sec) → або Cancel (3sec) → або Cancel (3sec)
	Натисніть і утримуйте 3 секунди
	Виберіть розклад
	Скасування завершено
Коли вибрано одноразове прибирання або щодення прибирання	Cancel (3sec)
	Натисніть і утримуйте 3 секунди

[Серія SR10M701***] На моделях, що не мають пульта дистанційного керування, процедура налаштування розкладу виконується таким чином:

Встановлення розкладу

Визначити чи скасувати графік можна лише коли пилосос POWERbot перебуває на док-станції.



Натисніть і утримуйте 3 секунди



Увімкнений індикатор розкладу свідчить про те, що щоденне прибирання налаштовано.

* Час натиснення кнопки буде встановлено як час щоденного прибирання. Щодня в цей час пилосос автоматично виконуватиме прибирання.

Скасування розкладу щоденного прибирання

Коли налаштовано розклад щоденного прибирання



Натисніть і утримуйте 3 секунди

Чищення та обслуговування

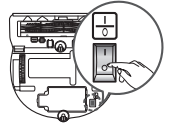

Перш ніж чистити пилосос POWERbot, переведіть аварійний перемикач у неробоче положення.

Чищення пилозбірника

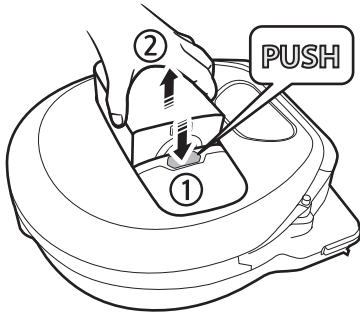

1 Натисніть кнопку, щоб вийняти пилозбірник

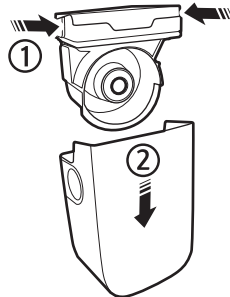

2 Зніміть кришку пилозбірника

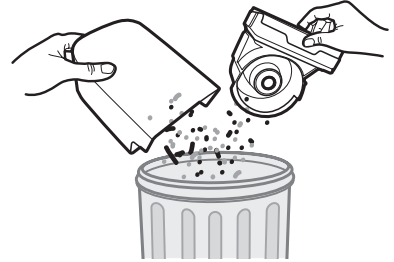

3 Усуньте пил із пилозбірника та циклонного блока

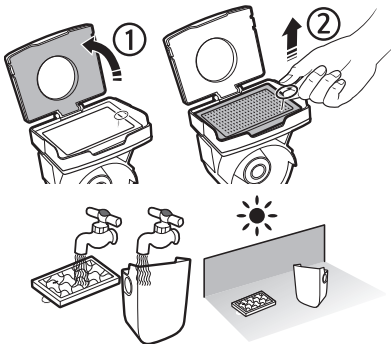

4 Витягніть циклонний блок із кришки пилозбірника, після чого промийте пилозбірник і фільтр

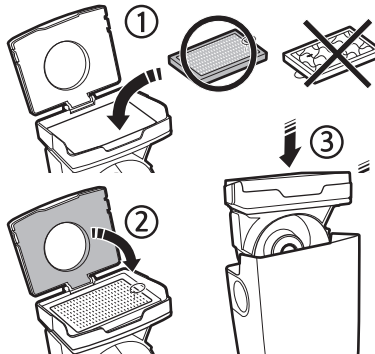

5 Зберіть пилозбірник

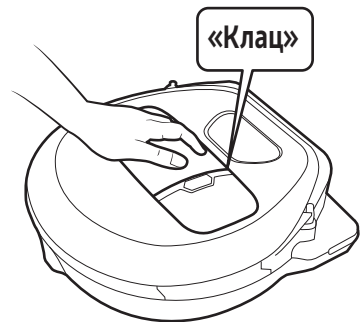

6 Вставте пилозбірник назад у головний блок так, щоб почулося клацання

Чищення сенсорів і камери

Злегка витріть м'якою ганчіркою. Не використовуйте воду чи засоби для чищення.

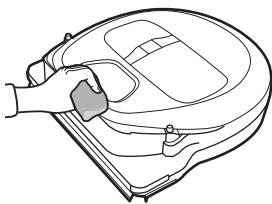

Камера
Переднє сенсорне вікно



Сенсори
перепаду висоти

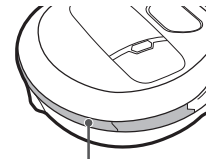

Заднє сенсорне вікно

Чищення щітки та автоматичної щотрки

Дизайн щітки може різнитися залежно від моделі.

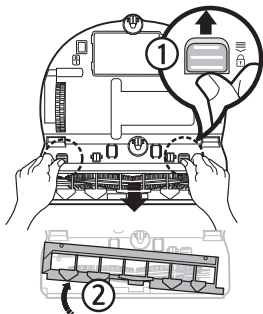

1 Зніміть кришку щітки

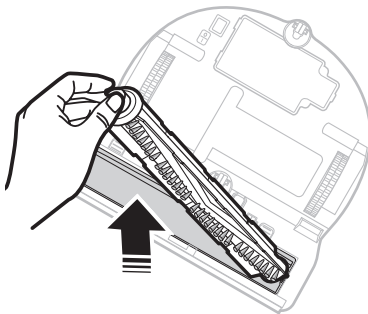

2 Зніміть щітку



3 Почистьте щітку

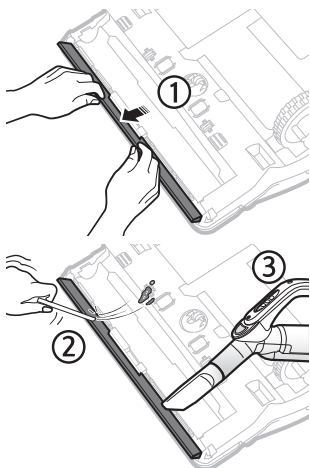

4 Почистьте автоматичну щотрку

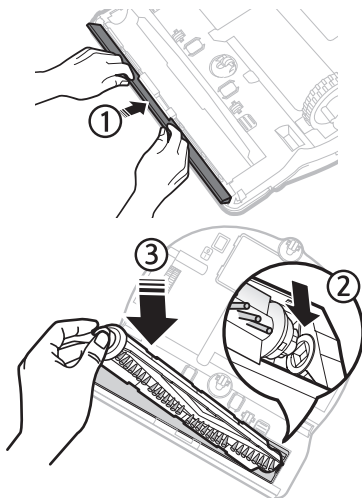

5 Встановіть щітку на місце

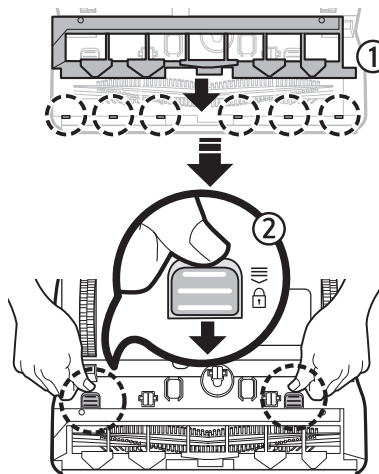

6 Встановіть кришку щітки на місце

Чищення ведучого колеса

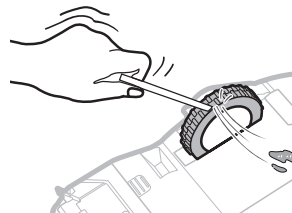
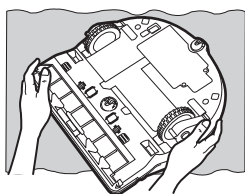

1 Розстеліть на підлозі м'яку тканину та поставте на неї пилосос POWERbot нижньою панеллю догори.

2 За допомогою негострого дроту чи пінцета приберіть сторонні часточки.

Програма Samsung Connect

Програма Samsung Connect сумісна лише з моделями, які підтримують функцію Wi-Fi.

Налаштування бездротового маршрутизатора

- ▶ У разі виникнення проблем із доступом читайте посібник користувача бездротового маршрутизатора.
- ▶ Samsung POWERbot підтримує лише Wi-Fi 2,4 ГГц.
- ▶ Samsung POWERbot підтримує IEEE 802.11b/g/n та Soft-AP.
 - Рекомендовано IEEE 802.11n.
- ▶ Samsung POWERbot підтримує лише DHCP (Dynamic Host Configuration Protocol). Упевніться, що увімкнено сервер DHCP на бездротовому маршрутизаторі.
- ▶ POWERbot підтримує такі стандарти протоколів автентифікації та кодування: WEP-OPEN, WPA-PSK/TKIP і WPA2-PSK/AES.
 - Рекомендовано WPA2-PSK/AES.
 - Перевірте, чи на вашому маршрутизаторі налаштовано SSID і пароль.
- ▶ На якість зв'язку в бездротовій мережі може впливати навколишнє бездротове середовище.
- ▶ Якщо ваш постачальник інтернет-послуг зареєстрував постійну MAC-адресу (унікальний ідентифікаційний номер) для комп'ютера або модема, POWERbot, можливо, не вдасться під'єднати до Інтернету. Зверніться до свого постачальника інтернет-послуг щодо процедури під'єднання до Інтернету інших пристроїв, аніж комп'ютер.
- ▶ Якщо ваш постачальник інтернет-послуг вимагає ввести логін і пароль для під'єднання до Інтернету, POWERbot може не вдатися під'єднати до Інтернету. У такому випадку під час під'єднання до Інтернету потрібно ввести логін і пароль.
- ▶ POWERbot може не вдатися під'єднати до Інтернету через проблеми з брандмауером. Зверніться до свого постачальника інтернет-послуг, щоб вирішити цю проблему.
- ▶ Деякі бездротові маршрутизатори можуть передавати неправильну адресу Domain Name Server (DNS), навіть якщо Інтернет не підключений. У такому випадку зверніться до виробника бездротового маршрутизатора і до постачальника послуг Інтернету.
- ▶ Якщо ви все ще не можете під'єднати виріб до Інтернету, навіть виконавши зазначені постачальником інтернет-послуг дії, зверніться в уповноважений центр обслуговування Samsung.
- ▶ Якщо ваш маршрутизатор не має позначки Wi-Fi Certified, POWERbot може не вдатися під'єднати до Інтернету.

Завантаження програми Samsung Connect

- ▶ Завантажте і встановіть програму Samsung Connect з онлайн-крамниць (Google Play, Apple App Store або Samsung Galaxy Apps). Для пошуку програми використовуйте ключове слово «Samsung Connect».

Примітка

- ▶ Для роботи програми Samsung Connect потрібна ОС Android 6.0 (marshmallow) або пізнішої версії, яка оптимізована для роботи з Samsung Galaxy S і Note. Вона може не працювати належним чином зі смартфонами сторонніх виробників.
- ▶ Для моделей Apple програма вимагає наявності операційної системи iOS 9 або пізнішої версії.
- ▶ Програму Samsung Connect може бути змінено без повідомлення з метою покращання її характеристик та функцій.

Налаштування облікового запису Samsung

- ▶ Перш ніж користуватися програмою Samsung, слід увійти в обліковий запис Samsung Connect.
- ▶ Щоб налаштувати обліковий запис Samsung, дотримуйтеся вказівок, наданих програмою Samsung Connect.
- ▶ Або якщо у вас смартфон Samsung, можна додати обліковий запис Samsung у програмі налаштування телефону. Тоді він автоматично увійде в обліковий запис Samsung.





Програма Samsung Connect

Додавання пристрою до програми Samsung Connect

1. Підключіть смартфон до бездротового маршрутизатора.
2. Запустіть програму Samsung Connect на смартфоні.
3. Якщо з'явиться спливне вікно з повідомленням про те, що знайдено новий пристрій, торкніть ADD NOW.
 - Якщо спливне вікно не з'явиться, торкніть кнопку + і виберіть пристрій, який слід підключити, у списку AVAILABLE DEVICES.
 - Якщо пристрій не відображається у списку, додайте пристрій вручну, вибравши тип і модель пристрою.
4. [Android] Пристрій підключиться автоматично.
 - [iOS] Відкрийте програму налаштувань і виберіть [Robot vacuum] Samsung у списку Wi-Fi.
5. Виконайте перевірку, коли з'являться відповідні вказівки.
6. [Android] Пристрій підключиться до бездротового маршрутизатора автоматично.
 - [iOS] Відкрийте програму налаштувань і виберіть бездротовий маршрутизатор у списку Wi-Fi.
7. Далі налаштування буде виконано автоматично. Буде додано нову карту Device Card.

Примітка

- ▶ Якщо ви не можете виконати реєстрацію виробу, дотримуйтеся описаних далі дій.
 - Виконайте реєстрацію, дотримуючись вказівок у спливних повідомленнях.
 - Перевірте, чи активне налаштування UPnP бездротового маршрутизатора, тоді продовжте реєстрацію.
 - Перевірте, чи бездротовий маршрутизатор працює в бездротовому режимі, тоді спробуйте виконати реєстрацію ще раз.
 - Якщо у вас два або більше пристроїв POWERbot, вимкніть інші пилососи POWERbot, тоді спробуйте знову зареєструвати свій POWERbot.
 - Якщо наявний ще один бездротовий маршрутизатор із тим самим SSID, що й у вашого бездротового маршрутизатора, реєстрацію може не вдатися виконати.
- ▶ Індикатори функції розумного керування та з'єднання Wi-Fi

	Увімкнено	Функція розумного керування заблокована (пульт дистанційного керування все ще працює).
	Вимкнено	Функція розумного керування увімкнена.
	Увімкнено	POWERbot під'єднаний до бездротового маршрутизатора.
	Вимкнено	POWERbot намагається під'єднатися до бездротового маршрутизатора.

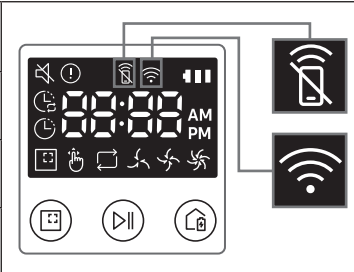

- ▶ Якщо функція розумного керування заблокована, вам не вдасться керувати пилососом POWERbot зі смартфона.
- ▶ Якщо POWERbot і смартфон не підключені до одного бездротового маршрутизатора, може мати місце затримка відповіді, залежно від мережевого середовища.

Оновлення програмного забезпечення

- ▶ Коли POWERbot заряджається на док-станції, вибір підключається до сервера і перевіряє наявність оновлень програмного забезпечення. Якщо оновлення наявне, POWERbot автоматично завантажить і оновить програмне забезпечення.
- ▶ Якщо на екрані під час заряджання пилососа POWERbot відображається індикація «UP», це означає, що виконується оновлення. Зачекайте, поки оновлення буде виконано, перш ніж користуватися пилососом POWERbot.

Користування програмою Samsung Connect

- ▶ Якщо торкнутися карту пристрою у програмі Samsung Connect, буде виконано підключення.

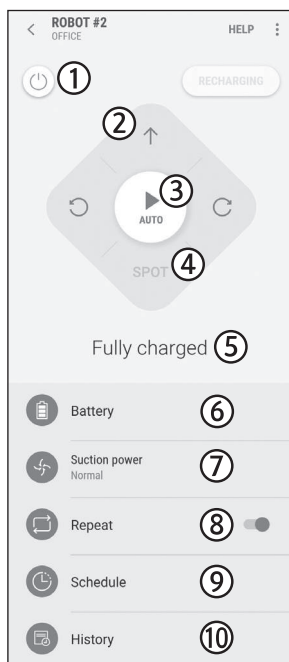

1. Живлення (увімк. / вимк.)
2. Елементи керування напрямком у ручному режимі прибирання (уперед, ліворуч, праворуч)
3. Автоматичний режим прибирання (пуск / зупинка)
4. Режим прибирання на окремій ділянці
5. Поточний стан
6. Стан батареї
7. Потужність всмоктування
8. Повторення (увімк. / вимк.)
9. Розклад (один раз / щодня)
 - Поточний час пристрою буде синхронізовано під час налаштування розкладу.
 - Функція запланованого прибирання спрацьовує лише коли пристрій заряджається на док-станції.
10. Історія прибирання

Примітки і застереження

Заряджання

Примітка

- ▶ Якщо під час заряджання батарея перегріється, процес заряджання може тривати довше.
- ▶ Якщо функція автоматичного заряджання не працює, виконайте наведені нижче дії:
 - Вимкніть живлення за допомогою аварійного перемикача (на нижній панелі пилососа POWERbot), а тоді знову увімкніть його.
 - Від'єднайте штепсель живлення док-станції від розетки, а тоді знову під'єднайте його.
 - Від'єднайте док-станцію від електророзетки, перевірте, чи на зарядних контактах немає сторонніх часточок, протріть пилосос POWERbot і зарядні контакти на док-станції сухою ганчіркою.
 - Перевірте, чи біля док-станції немає перешкод, як-от дзеркальних поверхонь, стільців тощо.
- ▶ Якщо пилосос POWERbot залишити від'єднаним від док-станції, батарея поступово розряджатиметься.
 - Пилосос POWERbot рекомендовано залишати на док-станції для заряджання. (Однак переведіть аварійний перемикач у неробоче положення та витягніть штепсель кабелю живлення док-станції з розетки, якщо плануєте поїхати з дому надовго – у відпустку, відрадження тощо).

Використання

Примітка

- ▶ Під час прибирання пилосос POWERbot може зачепитися за поріг чи інші перешкоди.
 - Щоб перезапустити його, переведіть аварійний перемикач у неробоче положення, пересуньте пилосос POWERbot до ділянки, якою він може вільно пересуватися, та увімкніть живлення знову.
- ▶ Пилосос POWERbot не може повністю очистити певні важкодоступні ділянки підлоги: кути, простір між диваном і стіною тощо.
 - Скористайтеся іншими засобами для прибирання.
- ▶ Пилосос POWERbot не може всмоктувати грудки бруду, тож після прибирання деякі небажані часточки можуть залишитися на підлозі.
 - Скористайтеся іншими засобами для прибирання.

- ▶ Якщо пилосос POWERbot вимкнений, його неможливо увімкнути натисненням кнопки живлення на пульті дистанційного керування. Натисніть і утримуйте кнопку [пуску/зупинки] на пилососі POWERbot.
- ▶ Під час заряджання пилососа POWERbot увімкнути режим прибирання на окремій ділянці неможливо.
- ▶ У разі натиснення кнопки «Ручне прибирання» / «Кероване прибирання» пилосос POWERbot від'єднається від док-станції і перейде в режим очікування.

Чищення та обслуговування

Примітка

- ▶ Якщо ви промивали пилозбірник та фільтр водою
 - Пилозбірник: повністю витріть воду.
 - Фільтр: повністю висушіть його в затінку, перш ніж використовувати знову.
- ▶ Під час чищення автоматичної шторки не витягуйте її надто сильно.

Увага

- ▶ Будьте обережні під час установлення чи від'єднання фільтра та тримайте пальці подалі від всмоктувального каналу пилозбірника.
- ▶ Щоб уникнути блокувань сторонніми предметами, стежте, щоб на шляху POWERbot не було зубочисток, ватних паличок тощо.
- ▶ Якщо у вас виникнуть труднощі з усуненням сторонніх часточок зі щітки, зверніться в авторизований центр обслуговування Samsung.
- ▶ Під час прибирання щітка усуває бруд із підлоги, тож до неї також можуть потрапити сторонні предмети й часточки: нитки, довге волосся тощо. Для забезпечення оптимальних результатів прибирання регулярно перевіряйте стан щітки і чистьте її.

Про батарею

Примітка

- ▶ Купуйте батареї в авторизованому центрі Samsung і звертайте увагу на наявність символу () , прикріпленого до батареї, та назву моделі.
- ▶ Ця батарея призначена спеціально для пилососа Samsung Electronics POWERbot. Не використовуйте її з іншими виробами.
- ▶ Не розбирайте і не видозмінюйте батарею.
- ▶ Не кидайте батарею у вогонь і не нагрівайте її.
- ▶ Не під'єднуйте металеві предмети до контактів батареї (+, -).
- ▶ Зберігайте батарею у приміщенні (за температури від 0 °C до 40 °C).
- ▶ Якщо батарея несправна, не розбирайте її самотужки. Зверніться в найближчий центр обслуговування Samsung.
- ▶ Тривалість заряджання і використання батареї може зменшуватися з часом внаслідок тривалої експлуатації батареї. Якщо ресурс батареї вичерпався і вона більше не заряджається від док-станції належним чином, замініть її у центрі обслуговування Samsung.
- ▶ Гарантійний термін для батареї становить 6 місяців з моменту придбання.

Про інфрачервоний сенсор

Увага

- ▶ Передача інфрачервоного сигналу може не виконуватись належним чином у місцях, де наявні галогенові лампи, чи надворі.
- ▶ Пилосос POWERbot використовує 3 типи інфрачервоних пристроїв. Кожен із цих пристроїв має різний рівень пріоритетності. Пристрій може не працювати, якщо його сигнал витісняється пристроєм з вищою пріоритетністю.
 - Перевага інфрачервоного сигналу: Розумне керування > Док-станція
- ▶ Якщо різні інфрачервоні сигнали використовуються разом у малому просторі і на близькій відстані, вони можуть створювати перешкоди одні для одних і спричиняти неналежну роботу пристроїв.
- ▶ Якщо одночасно використовуються кілька пилососів POWERbot, то в їхній роботі можуть виникати перебої через перешкоди між інфрачервоними сигналами.

Інформаційні коди

«Серія SR10M701***»

1 Три індикатори внизу блиматимуть, і лунатиме звуковий сигнал інформаційних кодів.

2 Вимкніть живлення за допомогою аварійного перемикача, звертєся з наведеними нижче інструкціями і вживте необхідних заходів

3 Інформаційний код зникне, щойно ви переведете аварійний перемикач у робоче положення

Інформаційні коди, анімація



Інформаційні коди	Що слід перевірити?
	POWERbot застряг або натрапив на перешкоду. ▶ Вимкніть живлення за допомогою аварійного перемикача і пересуньте пилосос POWERbot в інше місце.
	У щітці застрягли сторонні предмети або часточки. ▶ Вимкніть живлення за допомогою аварійного перемикача і приберіть зі щітки сторонні часточки.
	У лівому ведучому колесі застрягли сторонні часточки. ▶ Вимкніть живлення за допомогою аварійного перемикача і приберіть із ведучого колеса сторонні часточки.
	У правому ведучому колесі застрягли сторонні часточки. ▶ Вимкніть живлення за допомогою аварійного перемикача і приберіть із ведучого колеса сторонні часточки.
	В автоматичній шторці застрягли сторонні часточки. ▶ Вимкніть пристрій, натиснувши аварійний перемикач, і вийміть сторонні предмети з автоматичної шторки.
	Сенсор бампера потребує перевірки. ▶ Вимкніть живлення за допомогою аварійного перемикача і ввімкніть його знову. ▶ Якщо інформаційний код не зникає, перевірте, чи між бампером і корпусом немає сторонніх часток. Якщо є, легенько потягніть за бампер і усуньте їх.
	На сенсорі перешкод накопичилися сторонні часточки. ▶ Вимкніть живлення за допомогою аварійного перемикача і протріть передній і задній сенсори м'якою тканиною.
	На сенсорі перепаду висоти накопичилися сторонні часточки. ▶ Вимкніть живлення за допомогою аварійного перемикача та протріть передній і задній сенсори м'якою тканиною.

«Серія SR10M702***, SR10M703***, SR20M70****»

1 Інформаційний код нижче сповіщає про помилку.

2 Вимкніть живлення за допомогою аварійного перемикача, звертеся з наведеними нижче інструкціями і вживте необхідних заходів

3 Інформаційний код зникне, щойно ви переведете аварійний перемикач у робоче положення

Інформаційні коди	Що слід перевірити?
	<p>POWERbot застряг або натрапив на перешкоду.</p> <ul style="list-style-type: none"> ▶ Вимкніть живлення за допомогою аварійного перемикача і пересуньте пилосос POWERbot в інше місце.
<p>C 01</p>	<p>У щітці застрягли сторонні предмети або часточки.</p> <ul style="list-style-type: none"> ▶ Вимкніть живлення за допомогою аварійного перемикача і приберіть зі щітки сторонні часточки.
<p>C 02</p>	<p>У лівому ведучому колесі застрягли сторонні часточки.</p> <ul style="list-style-type: none"> ▶ Вимкніть живлення за допомогою аварійного перемикача і приберіть із ведучого колеса сторонні часточки.
<p>C 03</p>	<p>У правому ведучому колесі застрягли сторонні часточки.</p> <ul style="list-style-type: none"> ▶ Вимкніть живлення за допомогою аварійного перемикача і приберіть із ведучого колеса сторонні часточки.
<p>C 04</p>	<p>В автоматичній шторці застрягли сторонні часточки.</p> <ul style="list-style-type: none"> ▶ Вимкніть пристрій, натиснувши аварійний перемикач, і вийміть сторонні предмети з автоматичної шторки.
<p>C 05</p>	<p>Сенсор бампера потребує перевірки.</p> <ul style="list-style-type: none"> ▶ Вимкніть живлення за допомогою аварійного перемикача і ввімкніть його знову. ▶ Якщо інформаційний код не зникає, перевірте, чи між бампером і корпусом немає сторонніх часток. Якщо є, легенько потягніть за бампер і усуньте їх.
<p>C 06</p>	<p>На сенсорі перешкод накопичилися сторонні часточки.</p> <ul style="list-style-type: none"> ▶ Вимкніть живлення за допомогою аварійного перемикача і протріть передній і задній сенсори м'якою тканиною.
<p>C 07</p>	<p>На сенсорі перепаду висоти накопичилися сторонні часточки.</p> <ul style="list-style-type: none"> ▶ Вимкніть живлення за допомогою аварійного перемикача та протріть передній і задній сенсори м'якою тканиною.
<p>C 11</p>	<p>Слід перевірити головну друковану плату.</p> <ul style="list-style-type: none"> ▶ Вимкніть і перезавантажте виріб. Якщо проблему вирішити не вдається, виріб слід віддати на перевірку.

Усунення несправностей

Проблема	Що слід перевірити?
Пилосос POWERbot взагалі не працює.	<ul style="list-style-type: none">▶ Перевірте, чи аварійний перемикач переведено в робоче положення.▶ Перевірте, чи на дисплеї відображаються усі піктограми.▶ Перевірте, чи не розрядилася батарея пилососа POWERbot.<ul style="list-style-type: none">– Якщо на дисплеї відображається індикація «Lo» (низький заряд), встановіть пилосос POWERbot на док-станцію для заряджання.– Якщо блимає індикатор батареї, вручну встановіть пилосос POWERbot на док-станцію для заряджання. (Лише для серії SR10M701***)▶ Замініть батареї (типу AAA), якщо пульт дистанційного керування не працює.
Пилосос POWERbot зупинився під час прибирання.	<ul style="list-style-type: none">▶ Якщо на дисплеї відображається індикація «Lo» (низький заряд), встановіть пилосос POWERbot на док-станцію для заряджання.▶ Якщо блимає індикатор батареї, вручну встановіть пилосос POWERbot на док-станцію для заряджання. (Лише для серії SR10M701***)▶ Якщо пилососу POWERbot заважають перешкоди, як-от дрiт, порiг тощо, підніміть його і посуňte далі від перешкоди.<ul style="list-style-type: none">– Якщо у колiщатко потрапила тканина чи нитка, вимкніть живлення за допомогою аварійного перемикача і усуньте тканину чи нитку і лише після цього знову використовуйте пристрій.
Слабка сила всмоктування.	<ul style="list-style-type: none">▶ Якщо світиться індикатор перевірки фільтра, переведіть аварійний перемикач в неробоче положення та почистьте пилосбiрник.▶ Якщо у пилосбiрнику забагато пилу, сила всмоктування може знизитись. Переведіть аварійний перемикач у неробоче положення та спорожніть пилосбiрник.▶ Якщо всмоктувальний канал (у нижній панелі пилососа POWERbot) заблоковано сторонніми предметами або часточками, переведіть аварійний перемикач у неробоче положення та приберіть сторонні предмети або часточки зі всмоктувального каналу.▶ Якщо різко зріс рівень шуму, переведіть аварійний перемикач у неробоче положення та спорожніть пилосбiрник.
Пилосос POWERbot не може знайти док-станцію.	<ul style="list-style-type: none">▶ Перевірте, чи живлення працює без проблем і чи штепсель не висмикнувся з розетки.▶ Приберіть будь-які перешкоди біля док-станції, які можуть завадити пилососу POWERbot повернутися на док-станцію для підзарядки.▶ Якщо на зарядних контактах є сторонні часточки, це може негативно вплинути на заряджання. Почистьте зарядні контакти.
Пилосос POWERbot раптом починає виконувати прибирання по діагоналі.	<ul style="list-style-type: none">▶ Перевірте, чи док-станцію розташовано вздовж текстури дерев'яної підлоги чи кахлів.▶ POWERbot може прибирати по діагоналі, якщо це найкоротший шлях до наступної ділянки. Також пристрій може рухатися по діагоналі, якщо він натрапив на перешкоду під таким кутом, якщо він заряджався під кутом на док-станції або у такому напрямку розташована текстура дерев'яної підлоги/плитки.
Функція керованого прибирання не працює.	<ul style="list-style-type: none">▶ Якщо ви спрямуєте червоний промінь на пилосос POWERbot, він може почати рух у невідповідному напрямку.<ul style="list-style-type: none">– Спрямуйте червоний промінь на підлогу на відстані до 0,5 м від пилососа POWERbot.※ Не використовуйте функцію керованого прибирання під прямими сонячними променями, під яскравим світлом чи на темній підлозі.

Проблема	Що слід перевірити?
У мене встановлено програму Samsung Connect, проте пилосос POWERbot не підключається до неї.	▶ Програмою можна користуватися після підключення бездротового маршрутизатора та пилососа POWERbot за допомогою простої процедури налаштування.
Мені не вдається увійти в обліковий запис Samsung.	▶ Перевірте логін і пароль на екрані облікового запису Samsung.
Під час процесу простого налаштування з'являється повідомлення про помилку.	▶ Можливо, помилка тимчасова і пов'язана з відстанню до бездротового маршрутизатора чи іншими перешкодами. За деякий час повторіть спробу.
Пристрої не працюють, хоч смартфон належним чином підключено до пилососа POWERbot.	▶ Вимкніть програму Samsung Connect, тоді знову її запустіть або від'єднайте смартфон від бездротового маршрутизатора, тоді знову його під'єднайте. Або вимкніть живлення пилососа POWERbot, знову ввімкніть і запустіть програму Samsung Connect.
Функції програми Samsung Connect не працюють.	▶ Перевірте, чи заблоковано функцію розумного керування на пилососі POWERbot. (Коли функцію розумного керування заблоковано, індикатор Wi-Fi вимкнено).
Не вдається запустити програму розумного робота-пилососа Samsung.	▶ Перевірте, чи пилосос POWERbot підключено до бездротового маршрутизатора.
Пилосос POWERbot не підключено до мережі Wi-Fi.	▶ Перевірте стан налаштування бездротового маршрутизатора.
Функція розумного прибирання працює на звичайній підлозі.	<ul style="list-style-type: none"> ▶ Можливо, підлога нерівна, тому пилосос POWERbot рухається з дещо піднятим корпусом. ▶ Можливо, сенсор перепаду висот, розташований на нижній панелі пилососа POWERbot, забруднився. ▶ Можливо, це через те, що підлога темного кольору.
Функція розумного прибирання не працює.	▶ Коли POWERbot прибирає світлий килим із коротким ворсом, він може розпізнати його як підлогу, внаслідок чого функція розумного прибирання може не спрацювати.
Функція прибирання вздовж стін і по кутах не працює.	<ul style="list-style-type: none"> ▶ Якщо POWERbot не розпізнає стіну, функція прибирання вздовж стін і по кутах може не спрацювати. <ul style="list-style-type: none"> - Коли перед стіною є перешкода з матеріалу, що віддзеркалює. - Коли сама стіна має покриття з матеріалу, що віддзеркалює. - Коли стіна темного кольору.
Функція прибирання вздовж стін і по кутах спрацьовує за відсутності стін та кутів.	<ul style="list-style-type: none"> ▶ Можливо, на вузькій ділянці наявні невеликі перешкоди. ▶ Коли POWERbot розпізнає перешкоду перед ним як стіну, може спрацювати функція прибирання вздовж стін і по кутах.
Функція прибирання вздовж стін і по кутах спрацьовує, незважаючи на те, що POWERbot не наближається до стіни чи кута.	▶ Якщо POWERbot виявить широкий кут, функція прибирання вздовж стін і по кутах може спрацювати навіть без наближення пристрою до стіни чи кута.

Повідомлення щодо ПЗ із відкритим ВИХІДНИМ КОДОМ

Програмне забезпечення, що використовується в цьому пристрої, працює із ПЗ з відкритим вихідним кодом. Ви можете отримати весь відповідний вихідний код строком на три роки після останньої поставки цього пристрою. Для цього надішліть листа на oss.request@samsung.com.

Також ви можете отримати весь відповідний вихідний код на будь-якому фізичному носії даних, приміром на диску CD-ROM; оплата цієї послуги мінімальна.

Перейшовши на сторінку http://opensource.samsung.com/opensource/VR7000_A20_TZ/seq/0, ви можете завантажити вихідний код, доступний на даний момент, а також отримати інформацію із приводу ліцензійного використання цього пристрою. Ця пропозиція дійсна для усіх отримувачів цього повідомлення.



Технічні характеристики

«Серія SR10M70****»

Класифікація	Пункт	Докладна інформація		
		SR10M701***	SR10M702*** SR10M703***	
Механічні характеристики (POWERbot)	Розмір (Г x В x Д)	340 мм x 97 мм x 348 мм		
	Маса	4 кг		
	Сенсор	Розпізнавання форми стелі (Visionary mapping plus TM)		
	Тип кнопок POWERbot	Сенсорний тип		
Технічні характеристики живлення	Напруга	100–240 В змінного струму, 50 Гц/60 Гц		
	Споживання енергії	80 Вт		
	Технічні характеристики батареї	21,6 В/ 38,8 В/год.		
Прибирання	Тип заряджання	Автоматичне заряджання/заряджання вручну		
	Режим прибирання	Автоматичний режим прибирання, прибирання на окремій ділянці, щоденне прибирання	Автоматичний режим прибирання, прибирання на окремій ділянці, ручний режим, одноразове прибирання, щоденне прибирання	
	Час заряджання	Приблизно 240 хвилин		
	Час прибирання (для твердої підлоги)	Максимальний режим	Приблизно 30 хвилин	
		Нормальний режим	Приблизно 60 хвилин	

«Серія SR20M70****»

Класифікація	Пункт	Докладна інформація		
		SR10M701***	SR10M702*** SR10M703***	
Механічні характеристики (POWERbot)	Розмір (Г x В x Д)	340 мм x 97 мм x 348 мм		
	Маса	4,3 кг		
	Сенсор	Розпізнавання форми стелі (Visionary mapping plus TM)		
	Тип кнопок POWERbot	Сенсорний тип		
Технічні характеристики живлення	Напруга	100–240 В змінного струму, 50 Гц/60 Гц		
	Споживання енергії	130 Вт		
	Технічні характеристики батареї	21,6 В/ 77,8 В/год.		
Прибирання	Тип заряджання	Автоматичне заряджання/заряджання вручну		
	Режим прибирання	Автоматичний режим прибирання, прибирання на окремій ділянці, ручний режим, одноразове прибирання, щоденне прибирання		
	Час заряджання	Приблизно 160 хвилин		
	Час прибирання (для твердої підлоги)	Максимальний режим	Приблизно 30 хвилин	
		Нормальний режим	Приблизно 60 хвилин	
Режим тихої роботи		Приблизно 90 хвилин		

* З метою вдосконалення виробу його дизайн та характеристики можуть бути змінені без попереднього повідомлення про це.

* Час заряджання і прибирання може різнитися, зважаючи на умови використання робота.

Нотатки

Нотатки

Виробник:

Самсунг Електронікс Ко., Лтд, (Метан-донг) 129, Самсунг-ро, Енгтонг-гу, м. Сувон, Кьонгі-до, Республіка Корея

Адреса потужностей виробництва:

«Самсунг Електронікс ХСМС СЕ»

Лот І-11, Д2 Роуд, Сайгон Хай-Тек Парк, Танг Нон Фу Б Уард, Дістрікт 9, Хошимін Сіті, В'єтнам

Країна виробництва:

В'єтнам

Імпортер в Україні:

ТОВ «Самсунг Електронікс Україна Компані», 01032, м. Київ, вул. Л. Толстого, 57

SAMSUNG

Якщо у Вас виникнуть запитання чи коментарі відносно продукції компанії Samsung, будь ласка телефонуйте в Інформаційний центр компанії Samsung.

Країна	Дзвоніть	Або перегляньте сторінку в інтернеті
UKRAINE	0-800-502-000	www.samsung.com/ua/support(Ukrainian) www.samsung.com/ua_ru/support(Russian)
BELARUS	810-800-500-55-500	www.samsung.com/support
MOLDOVA	0-800-614-40	www.samsung.com/support

POWERbot

Пайдаланушы нұсқаулығы

SR10M70****, SR20M70**** сериялары

- Бұл құрылғыны іске қосар алдында, нұсқауларды мұқият оқып шығыңыз.
- Тек үй ішінде қолдануға арналған.



SAMSUNG

Мазмұны

03 Қауіпсіздік туралы ақпарат

08 Орнату

Керек-жарақтары / Орнату туралы ескертпе

10 Зарядтау

Авто зарядтау / Қайта зарядтау / Батарея қуаты азайған (Lo)

12 POWERbot құрылғысын пайдалану

Қуатты қосу/ажырату / Тазалау режимдерін таңдау / Арнайы тазалау функцияларын пайдалану / Межелік белгілер туралы

16 Қашықтан басқару пультын қолдану

19 Әр бөліктің атауы

Үсті / Табаны / Дисплей панелі

21 Уақытты/жұмыс кестесін орнату

Уақытты орнату / Жұмыс кестесін орнату

24 Тазалау және күтіп ұстау

Шаң сауытын тазалау / Сенсорлар мен камераны тазалау / Шөтке мен автоқақпақ құралын тазалау / Қозғалтқыш доңғалақты тазалау

26 Samsung Connect қолданбасы

30 Ескертпелер мен ескертулер

Зарядтау / Пайдалану / Тазалау және күтіп ұстау / Батарея туралы / IrDA датчигі туралы

32 Ақпарат кодтары

34 Ақаулықты түзету

36 Ашық дерек көзі хабарламасы

37 Техникалық сипаттамалары

Қауіпсіздік туралы ақпарат

ҚАУІПСІЗДІК ТУРАЛЫ АҚПАРАТ



- Құрылғыны іске қосар алдында, осы нұсқаулықты мұқият оқып шығып, кейін қарап жүру үшін сақтап қойыңыз.



- Себебі төменде көрсетілген құрылғыны іске қосу нұсқауларында әр түрлі үлгілер қамтылғандықтан, сіздің шаңсорғышыңыздың техникалық сипаттамасы, осы нұсқаулықта көрсетілген құрылғылардан сәл өзгеше болуы мүмкін.

НҰСҚАУЛЫҚТА ҚОЛДАНЫЛҒАН АБАЙЛАҢЫЗ/ЕСКЕРТУ БЕЛГІЛЕРІ



Өлім қатері немесе ауыр жарақат алу қаупі барын көрсетеді.

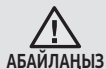

Адам жарақат алуы немесе мүлікке зиян келуі мүмкін екенін ескертеді.

БАСҚА ҚОЛДАНЫЛҒАН БЕЛГІЛЕР



Адам жарақат алуы немесе мүлікке зиян келуі мүмкін екенін ескертеді.

Қауіпсіздік туралы ақпарат

МАҢЫЗДЫ САҚТЫҚ ШАРАЛАРЫ

Электрлі құрылғыны қолданған кезде, негізгі сақтық шараларын сақтау керек, соның ішінде:

POWERbot ШАҢСОРҒЫШТЫ ҚОЛДАНАР АЛДЫНДА НҰСҚАУЛАРДЫҢ БАРЛЫҒЫН ОҚЫҢЫЗ.

Құрылғыны қолданбаған кезде және жөндеу жұмыстарын жүргізер алдында тоқтан ажырату керек.

ЕСКЕРТУ: өрт, ток соғу немесе жарақат алу қатерін азайту үшін:

ЖАЛПЫ МӘЛІМЕТ

- Тек нұсқаулық бойынша қолданыңыз.
- Қандай да бір нұсқан келген POWERbot шаңсорғышын немесе батарея зарядтағышты / зарядтау блогын іске қоспаңыз.
- Егер шаңсорғыш дұрыс жұмыс істемей тұрса, құлап қалса, бұзылып қалса, далада қалса немесе суға түсіп кетсе тұтынушыға қызмет көрсету орталығына апарыңыз.
- Батарея зарядтағышты / зарядтау блогын немесе POWERbot шаңсорғышын дымқыл қолмен ұстамаңыз.
- Тек үйдің ішінде, құрғақ жерде ғана қолданыңыз.
- Бұл құрылғы кембағал, сезім мүкістігі бар немесе ақыл-есі кем, құрылғыны қолдану тәжірибесі жоқ не қолдана білмейтін адамдар (балаларды қоса алғанда) қолдануға арналмаған. Олар осы құрылғыны өз қауіпсіздігін қамтамасыз ететін адамның нұсқауы немесе қадағалауы бойынша пайдалануға тиіс. Балаларға ересектердің бақылауынсыз тазалауға және құрылғыны жөндеуге тыйым салынған.

Батарея зарядтағыш / зарядтау блогы

- Полюстары бар ашаны, полюстары жоқ розеткаға немесе ұзартқышқа жалғау үшін өзгертпеңіз.
- Далада немесе дымқыл жерге қойып пайдаланбаңыз.
- Қолданбаған кезде және күтім көрсетер алдында батарея зарядтағышты / зарядтау блогын розеткадан ағытыңыз.
- Қайта зарядтау үшін тек өндірушіден келген жинақтағы батарея зарядтағышты / зарядтау блогын ғана қолданыңыз.
- Зақымданған қуат сымымен, ашамен немесе босап тұрған розеткамен бірге қолданбаңыз.
- Шаңсорғышты сымынан тартып жылжытпаңыз, сымды тұтқаның орнына қолданбаңыз, есікті жапқанда сымды астына қалдырмаңыз, немесе сымды өткір жиектер мен бұрыштарға тигізіп тартпаңыз. Сымды заттың қызып тұрған беттерінен алыс ұстаңыз.
- Тоқ өткізгіштігі сай келмейтін ұзартқыш сымдарды немесе розеткаларды қолданбаңыз.
- Тоқтан ажыратқанда сымынан тартпаңыз. Сымынан тартпай, ашасын мықтап ұстап суырыңыз.
- Батареяларды бұзбаңыз немесе тұтатпаңыз, себебі жоғары температурда жарылып кетуі мүмкін.
- Батарея зарядтағышты / зарядтау блогын ашуға әрекет жасамаңыз. Жөндеу жұмыстарын тек уәкілетті қызмет көрсету орталығы ғана жүзеге асыруға тиіс.

- Батарея зарядтағышты / зарядтау блогына жоғары температураның, сыздың не ылғалдың әсеріне ұшыратуға болмайды.

POWERbot

- Шыны, шеге, бұранда, тиын және т.с.с. қатты немесе өткір заттарды сорғызбаңыз.
- Сүзгісін орнына салмай қолданбаңыз. Құрылғыға қызмет көрсету барысында, егер ол кенет қосылып кетсе, саусағыңызды немесе басқа заттарды ешқашан желдеткіш камераға салмаңыз.
- Саңылауларға ешбір бөгде заттарды салмаңыз. Қандай да бір саңылауы бітеліп тұрған құрылғыны қолданбаңыз; саңылауларды шаң, қыл-қыбыр, шаш және ауа айналымын шектейтен кез келген заттан таза ұстаңыз.
- Улы заттарды (хлорлы ағартқыш, аммиак, құрғақ тазалағыш т.с.с.) шаңсорғышпен тазаламаңыз.
- Жанып немесе тұтанып жатқан, мысалы шылым, от алдырғыш немесе ыстық күл тәрізді заттарды шаңсорғышпен тазаламаңыз.
- Бензин тәрізді жанғыш не тұтанғыш сұйықтарды сорғызуды әдетке айналдырмаңыз, немесе бұндай зат тұрған жерде шаңсорғышты қолданбаңыз.
- Майшам немесе үстел шамы қойылған еден үстінде.
- Қараусыз қалдырған от (от не оттың шоғы) бар жерде.
- Тазартылған спирт, сұйылтқыш, тұтанып тұрған темекі салынған күл салғыш т.с.с.
- POWERbot шаңсорғышты май негізінде жасалған бояу, бояу сұйылтқыш, құрттарды құртқыш құралдан шығатын бу не тозақ толған жабық бөлмеде, тұтанғыш шаң немесе басқа да жарылғыш не улы заттар бар ортада қолданбаңыз.
- Шамадан тыс көп іске қосқанда не температура әсер еткенде, батарея ұяшығынан сұйық ағуы мүмкін. Аққан сұйық денеңізге тисе, дереу сумен жуыңыз. Егер сұйық көзіңізге тамса, таза сумен дереу, кем дегенде 10 минут шайыңыз. Дәрігерлік көмек алыңыз.

Қауіпсіздік туралы ақпарат

ЕСКЕРТУ **Қуат туралы**

- ▶ Электр тоғы соғу немесе өрт шығу қатеріне жол бермеңіз.
 - Қуат сымын бүлдіріп алмаңыз.
 - Қуат сымын тым қатты тартып суырмаңыз немесе оны су қолмен ұстамаңыз.
 - 100-240 В~ мәнінен басқа қуат көзін пайдалануға болмайды және сондай-ақ көп ұялы розеткаға бір мезгілде бірнеше құрылғыны қатарынан қосуға болмайды. (Қуат сымын еденде қараусыз қалдырмаңыз.)
 - Зақымданған ашаны, қуат сымын немесе босап тұрған розетканы қолданбаңыз.
- ▶ Қуат ашасының істігі мен түйіспе бөлшегіндегі шаңды немесе кез келген бөтен заттарды тазалаңыз.
 - Электр тоғы соғу немесе бұзылып қалу қатері бар.

ЕСКЕРТУ **Қолданар алдында**

- ▶ POWERbot шаңсорғышты жанғыш материалдардың қасында пайдаланбаңыз.
 - Шамшырақтың, үстел шамдарының, каминнің немесе бензин, спирт, сұйылтқыш т.с.с. сияқты материалдардың жанына қоймаңыз.
- ▶ POWERbot шаңсорғыш робот үйде пайдалануға арналған, сондықтан оны мансардада, жертөледе, қоймада, өнеркәсіп ғимараттарында, үй ішінен басқа жерлерде, ылғалды жерлерде (жуынатын бөлме, кір жуатын бөлме сияқты), үстелдің немесе сөрениң үстінде пайдалануға болмайды.
 - POWERbot шаңсорғышқа нұқсан келуі немесе жұмыс істемей қалуы мүмкін.
- ▶ POWERbot шаңсорғыш роботтың кез келген сұйық заттарды басып өтуіне немесе тиіп кетуіне жол бермеңіз.
 - Егер дөңгелектері сұйық заттардың үстінен жүрсе, POWERbot шаңсорғышқа елеулі нұқсан келуі немесе басқа жерлерді ластауы мүмкін.
- ▶ Құрылғының бүлінуіне және адамның жарақаттануына жол бермеу үшін, басқыш немесе баспалдақ таянышы сияқты POWERbot құлап түсуі мүмкін жерлерге межелік белгілерді жапсырыңыз.
 - Еңісті сезетін датчикті қауіпсіздік мақсатында үнемі таза ұстаңыз.

- ▶ Зарядтау блогына ешқандай сұйық заттарды шашыратпаңыз.
 - Электр қатері орын алуы немесе өрт шығуы мүмкін.
- ▶ Зарядтау блогын өзінің арналған мақсатынан басқа мақсатта қолданбаңыз.
 - Өрт шығу немесе зарядтау блогына елеулі нұқсан келу қатері бар.
- ▶ Өз қауіпсіздігіңіз үшін сезгіш сенсорды әрқашан таза ұстаңыз.

ЕСКЕРТУ **Қолдану барысында**

- ▶ POWERbot шаңсорғыштан тосын шуыл, бөгде иіс не түтін шықса, POWERbot шаңсорғыштың астыңғы жағындағы апаттық тетікті дереу сөндіріңіз де, қызмет көрсету орталығына хабарласыңыз.

ЕСКЕРТУ **Тазалау және күтіп ұстау**

- ▶ Қуат сымына нұқсан келген кезде, оны уәкілетті техникке ауыстыртып алу үшін қызмет көрсету орталығына хабарласыңыз.
 - Электр қатері орын алуы немесе өрт шығуы мүмкін.
- ▶ Батареяларды ауыстырған кезде Samsung Electronics қызмет көрсету орталығында тексертіңіз.
 - Басқа батареяларды пайдалану дұрыс жұмыс істемеуіне себеп болуы мүмкін.

АБАЙ БОЛЫҢЫЗ **Қолданар алдында**

- ▶ POWERbot шаңсорғышын пайдалану алдында шаң сауытын салыңыз.
- ▶ Дұрыс автозарядталуы үшін төмендегі жайттарға абай болыңыз.
 - Зарядтау блогын әрқашан іске қосып қойыңыз.
 - Зарядтау блогын POWERbot оңай таба алатын жерге орнатыңыз.
 - Зарядтау блогының алдына ешбір зат қалдырмаңыз.
- ▶ Зарядтау блогын орнатқан кезде, қуат сымын еден үстінде қараусыз қалдырмаңыз, себебі POWERbot оған шалынысып қалуы мүмкін.

- ▶ POWERbot шаңсорғышты қара бояумен сырланған еденде пайдаланбаңыз.
 - Мұндай жағдайда POWERbot шаңсорғыш дұрыс жұмыс істей алмауы мүмкін.
- ▶ Зарядтау блогының екі жағынан 0,5 м жерге және алдыңғы жағынан 1 м жерге ешқандай заттар қоймаңыз.
- ▶ Зарядтау блогының зарядтағыш түйіспесінің бүлінбегеніне және үстінде ешқандай бөгде заттардың жоқ екеніне көз жеткізіңіз.
- ▶ Зарядтау блогын қара түсті едені бар жерге орнатпаңыз.
 - Егер зарядтау блогының айналасындағы еден қара болса, зарядтау баяулайды.
- ▶ Тазалар алдында POWERbot's шаңсорғыштың қозғалуына бөгет болуы мүмкін кедергілерді (балалардың үйдегі әткеншегі немесе шанасы сияқты) алып тастаңыз.
- ▶ POWERbot шаңсорғышының бұрылу радиусынан тарырақ жерлерде (0,5 м немесе одан кем) POWERbot шаңсорғышын пайдаланбаңыз.
- ▶ Үйіңіздің барлық жерлерін тазалау үшін барлық бөлмелерді ашып қойыңыз да, сыртқы есік, веранда. жуынатын бөлме мен басқыш сияқты, POWERbot бүлінуі мүмкін жерлерге қауіпсіздік мақсатында межелік белгілерді жапсырыңыз.
- ▶ POWERbot төңкеріліп кетуі мүмкін өте аласа жерлерге POWERbot шаңсорғышының кіріп кетуіне жол бермеу үшін межелік белгілерді жапсырыңыз.

АБАЙ БОЛЫҢЫЗ

Қолдану барысында

- ▶ POWERbot шаңсорғышын қалың кілем үстінде пайдаланса, POWERbot шаңсорғышқа және кілемге нұқсан келуі мүмкін.
 - POWERbot шаңсорғыш қалыңдығы 1 см-ден артық кілемнен өте алмайды.
- ▶ POWERbot шаңсорғышты үстелдің үстінде немесе басқа биік жерде қолданбаңыз.
 - Егер ол құлап кетсе, бұзылып қалуы мүмкін.
- ▶ POWERbot шаңсорғыш орындыққа, үстелдің аяқтарына соғылып қалуы мүмкін, сондықтан тез әрі тиімді тазалау үшін оларды әрі қойыңыз.

- ▶ POWERbot шаңсорғыш робот жұмыс істеп тұрғанда, оны көтеруге немесе басқа жерге апаруға болмайды.
- ▶ POWERbot шаңсорғышты басқа жерге апарған кезде, оның қозғалтқыш доңғалақтарынан ұстамаңыз.
- ▶ POWERbot шаңсорғышы мен камераның үстіне ешбір зат қоймаңыз, себебі дұрыс жұмыс істемеуіне себеп болуы мүмкін.
- ▶ POWERbot шаңсорғышты пайдалану кезінде кез келген үлкен қағаздарды немесе пластик қапшықтарды дереу алып тастаңыз, себебі олар ұңғыны бітеп тастауы мүмкін.
- ▶ Қызыл нұсқағышты адамдарға немесе жануарларға тура бағыттамаңыз.
- ▶ POWERBOT шаңсорғышы жұмыс істеп тұрған аймақта жатуға болмайды.
 - Шөткеге шашыңыз қыстырылып қалып, жарақат алуыңыз мүмкін.



АБАЙ БОЛЫҢЫЗ

Тазалау және күтіп ұстау

- ▶ Төмендегі талаптарды орындап, POWERbot шаңсорғыштың бұзылуына жол бермеңіз.
 - POWERbot шаңсорғышқа тура су шашып тазалауға немесе оны тазалау үшін бензол, сұйылтқыш, ацетон немесе спиртті пайдалануға болмайды.
- ▶ POWERbot шаңсорғышын бөлшектемеңіз немесе жөндемеңіз. Мұны тек білікті техник маман іске асыруға тиіс.
- ▶ Кедергі датчигін, еңісті сезгіш датчик пен камераны әрқашан таза ұстаңыз.
 - Егер бөгде заттар жиналса, сенсорлар дұрыс жұмыс істемеуі мүмкін.

Орнату

Зарядтау блогы әрқашан тоққа жалғаулы және іске қосулы тұруға тиіс.

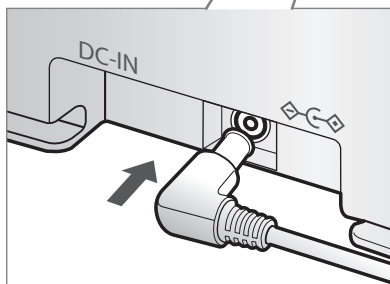
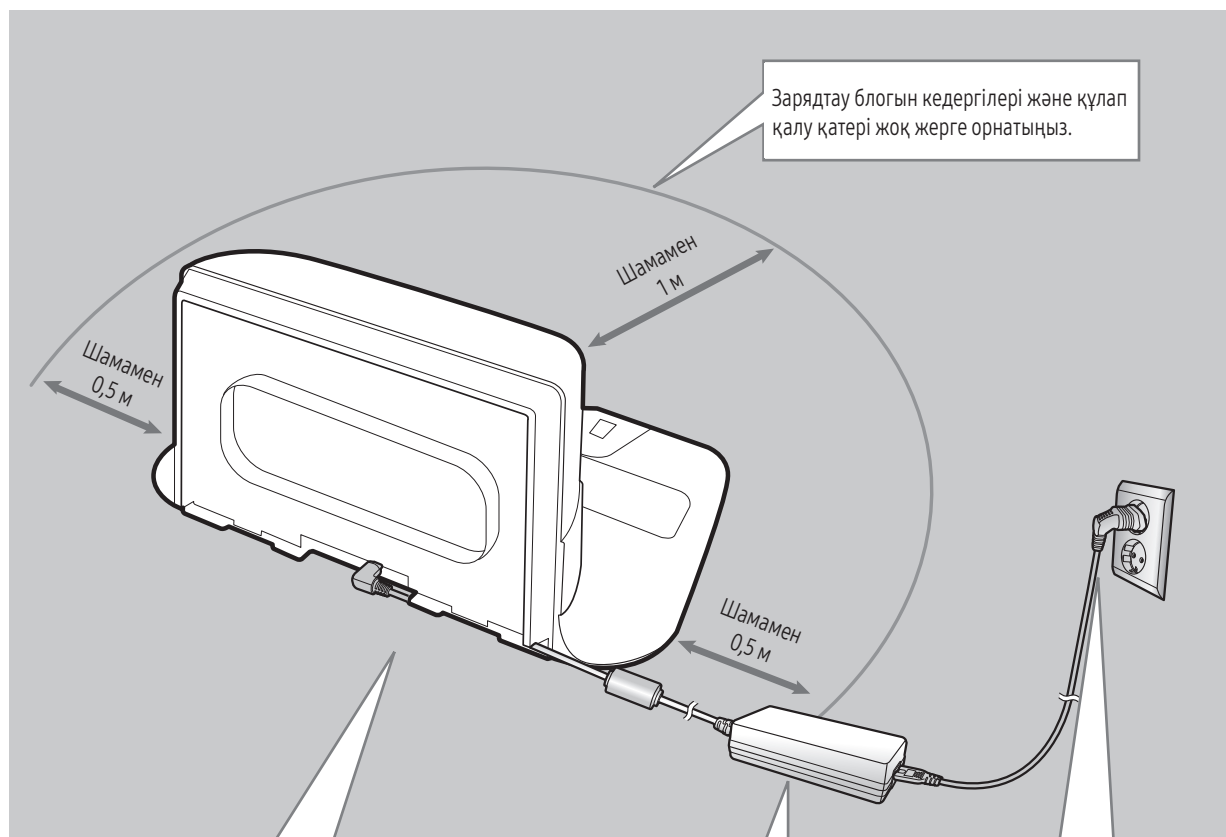

1 Батарея зарядтағыштың ұясын зарядтау блогына жалғау

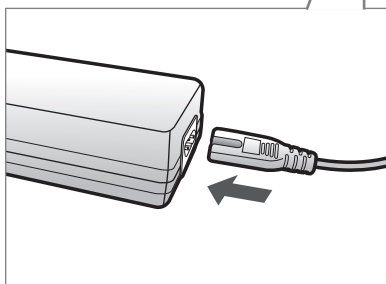

2 Қуат сымын батарея зарядтағышына жалғау

Батарея зарядтағышын пайдаланған кезде, жапсырмасы бар жағы төмен қарап тұруы керек.

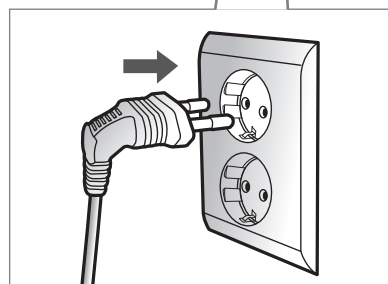

3 Қуат ашасын розеткаға жалғаңыз

Керек-жарақтары

 <p>немесе</p> <p>Қашықтан басқару құралы (SR10M701*** сериясының жинағына кірмейді)</p>	 <p>Батареялар (AAA түрінде)</p>	 <p>Пайдаланушы нұсқаулығы</p>	 <p>Қосалқы сүзгі (Опция)</p>
 <p>Зарядтау блогы</p>	 <p>Қуат сымы</p>	 <p>Батарея зарядтағыш</p>	 <p>Межелік белгілер (Қосымша)</p>

* Межелік белгілерді орнату туралы ақпаратты 15-беттен қараңыз.

Орнату туралы ескертпе

Ескертпе

- ▶ Зарядтау блогын едені мен қабырғасы тегіс жерге орнату керек.
- ▶ Зарядтау блогын ағаш еденнің талшығының бойымен орнату ең дұрыс шешім болады.
- ▶ Егер төтенше қосқыш өшірулі болса, POWERbot шаңсорғышытіпті зарядтау блогының үстінде тұрса да зарядталмайды.
- ▶ Зарядтау блогын әрқашан іске қосып қойыңыз.
 - Зарядтау блогына қуат берілмесе, POWERbot шаңсорғышы зарядтау блогын таба алмайды да, батареясы автоматты түрде зарядталмайды.
 - POWERbot шаңсорғышы зарядтау блогынан ағытулы күйде қалса, батарея өзінен өзі таусылады.
- ▶ Егер POWERbot ұйқы режимінде тұрса, төтенше қосқыш өшіріліп, қайтадан іске қосылса да, құрылғы қуат көзіне қосылмайды. Ұйқы режимін өшіру үшін POWERbot шаңсорғышындағы [Start/Stop] түймесін басыңыз.

Зарядтау

POWERbot алғаш рет (сатып алынғаннан кейін) толық зарядталғаннан соң оны Қалыпты (🌀) режимде 60 минут пайдалануға болады. (Зарядтау уақытын 39-беттен қараңыз).

Смарт зарядталу

Егер POWERbot шаңсорғышының қуаты Автотазалау режимінде таусылып қалса, ол зарядталу үшін зарядтау блогына автоматты түрде қайтып оралады да, батарея үштен екі бөлігіне дейін зарядталғаннан кейін тазаланатын аймақты бітіру үшін тазалауды қайтадан бастайды. (Ең көбі 2 рет).

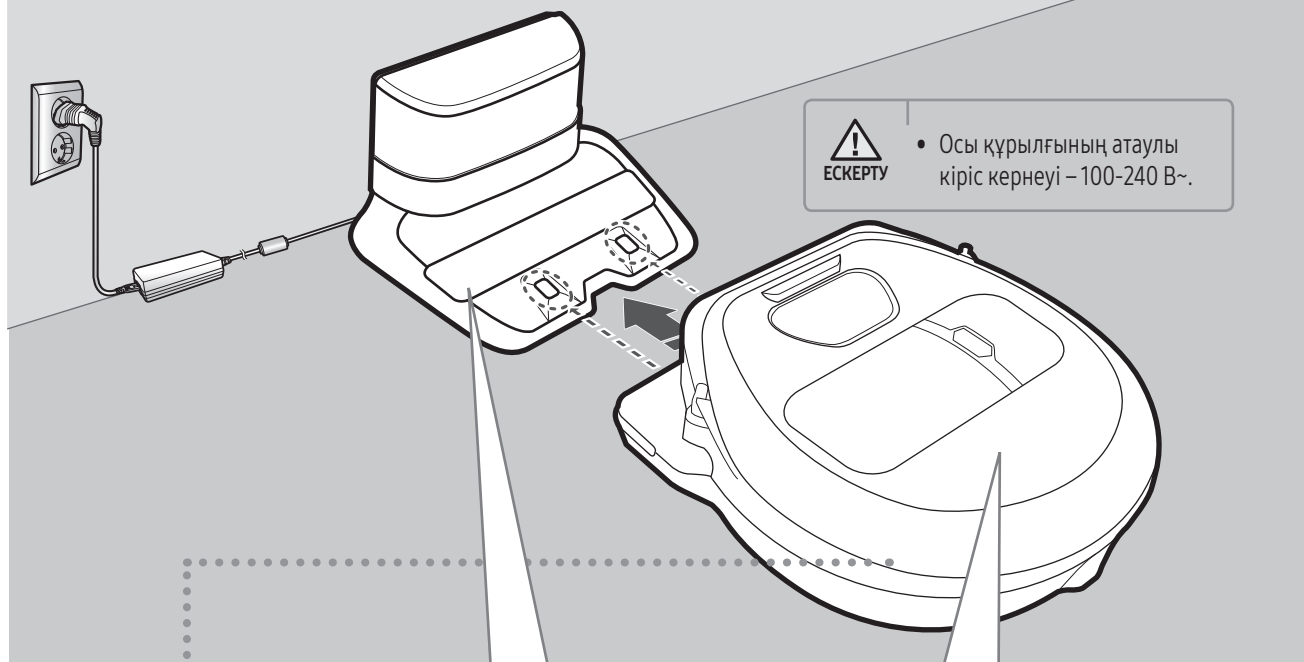

ЕСКЕРТУ

- Осы құрылғының атаулы кіріс кернеуі – 100-240 В~.

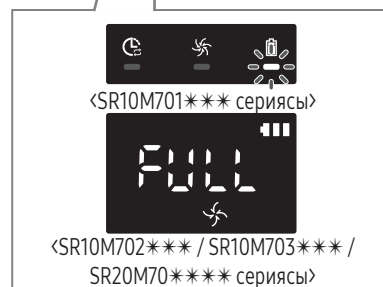
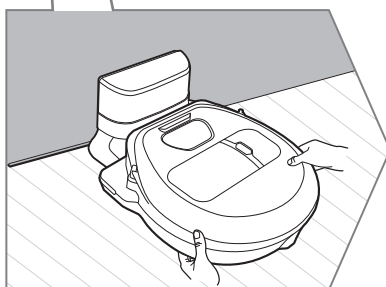
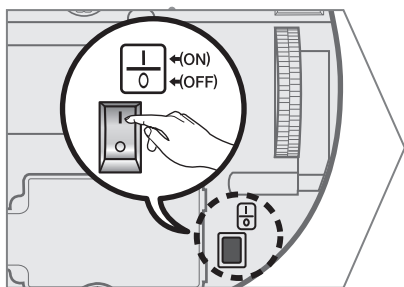

1 Табанындағы төтенше қосқышты іске қосу

POWERbot шаңсорғышын іске қосу үшін төтенше қосқышты қосу керек.

🔊 түймесін басыңыз да, босатыңыз.

2 POWERbot шаңсорғышын зарядтау блогына қою арқылы қолдан зарядтау

POWERbot зарядтау істікшелері мен зарядтау блогының дәл келтірілгеніне көз жеткізіңіз.

3 Зарядталу күйін тексеру

SR1*M701*** сериясында, Батарея индикаторы зарядтау кезінде 1 секунд жыпылықтайды да, толық зарядталған кезде индикатор ON күйінде қалады.

SR1*M702*** / SR1*M703*** / SR2*M70**** сериясында "🔋" зарядталу барысына сәйкес іске қосылады да, зарядтау аяқталғанда, "FULL" индикаторы жанады.

Авто зарядтау

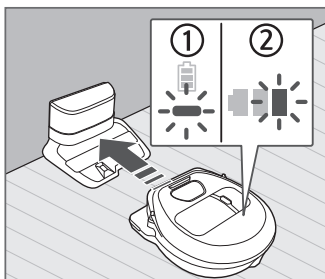

1. SR10M701*** сериясы

Егер батарея индикаторы 0,4 сек. аралықпен жырылықтаса, POWERbot зарядталу үшін зарядтау блогына автоматты түрде қайта оралады.

2. SR10M70**** / SR2070**** сериясы

Тазалау кезінде батарея индикаторы жыпылықтаса, POWERbot шаңсорғышы автоматты түрде зарядталу үшін зарядтау блогына қайта оралады.

Қайта зарядтау



Тазалау барысында POWERbot шаңсорғышына автоматты түрде зарядтау блогынан заряд алу туралы пәрмен беруге болады.

Батарея қуаты азайған (Lo)

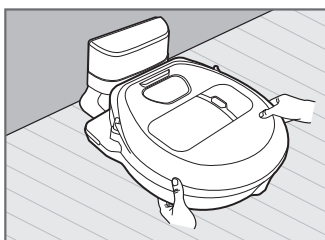

POWERbot шаңсорғышын зарядтау станциясына қою арқылы қолдан зарядтаңыз.

Зарядтау жүрмеген кезде қолданылатын шаралар:

Төмендегі жағдайда зарядтау блогының орнатылу күйін тексеріңіз:

- ▶ зарядтау блогы POWERbot шаңсорғыш оңай жете алмайтын жерге орнатылған.
- ▶ зарядтау блогы мен POWERbot арасындағы арақашықтық 5 метрден асады.
 - POWERbot зарядталу үшін зарядтау блогына баруға ұзағырақ уақыт қажет болуы мүмкін

Келесі жағдайда POWERbot шаңсорғышын қолдан зарядтаңыз:

- ▶ зарядтау блогы бұрышта тұрғанда
- ▶ батарея түгелдей таусылған кезде
- ▶ POWERbot кедергіге (жиһаз, т.с.с.) тіреліп, қимылсыз қалғанда
- ▶ POWERbot зарядтау блогының жанындағы табалдырықтан өте алмағанда (POWERbot өте алатын табалдырықтың ең үлкен биіктігі шамамен 1,5 см).
- ▶ батарея индикаторы жыпылықтап, бейнебетте "Lo" көрсетілгенде
- ▶ батарея индикаторы жыпылықтап тұрғанда (SR10M701*** сериясына қолданылады)
- ▶ POWERbot Іріктеп тазалау немесе Қолмен тазалау режимінде орнатылған кезде

POWERbot құрылғысын пайдалану

POWERbot шаңсорғышын пайдаланардан бұрын құрылғының астындағы төтенше қосқышты іске қосу керек.

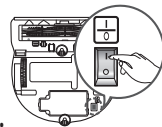

Қуатты қосу/ажырату

 түймесін 3 секундтан астам басыңыз



ЕСКЕРТУ

- POWERbot і30 минут бойы пайдаланылмаған кезде; SR10M70**U* / SR20M70**U* сериясы: Қуат үнемдеу режиміне ауысады. SR10M70**W* / SR20M70**W* сериясы: Зарядталу үшін зарядтау блогына автоматты түрде қайтып оралады.

Авто тазалау режимін іске қосу

Осы түймені басыңыз да, босатыңыз. POWERbot жылжиды да, орнатылған жерлерді бір рет қана тазалайды.



※ Тазалауды тоқтату:  түймесін басыңыз да, босатыңыз

Іріктеп тазалау режимін пайдалану

POWERbot таңдалған жерді қарқынды түрде тазалайды.









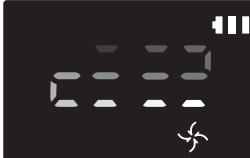

Қайта зарядтау

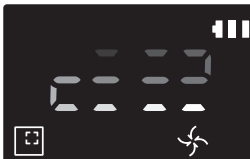

Осы түймені басу арқылы POWERbot шаңсорғышы тазалап жатқанда оған автоматты түрде зарядтау блогынан қайта зарядталу туралы пәрмен беруге болады.

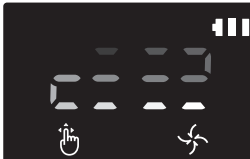

Тазалау режимдерін таңдау

Тазалау режимі	Қалай таңдау керек	Көрсетілетін белгіше	
		SR10M702*** SR10M703*** SR20M70****	SR10M701***
Автотазалау			
Іріктеп тазалау			
Қайтадан тазалау	* Әуелі қашықтан басқару пультіңдегі [A,B Repeat type ], [C,D type ] түймесін басыңыз да, [Бастау/Тоқтату ] түймесін басыңыз.		-
Қолмен тазалау	* Қолмен тазалау режимін қашықтан басқару пультінің бағытты басқару түймесімен таңдауға болады.		-

* Егер POWERbot зарядтау блогына қайтып оралмаса, ол қуат үнемдеу режиміне ауысады да, дисплей панелі сөнеді.

* Қуат үнемдеу режимінен шығу үшін корпустағы немесе қашықтан басқару пультіңдегі [Бастау/Тоқтату ] немесе [Қуат ] түймесін басыңыз.

* Егер Автотазалау режимінде тазалау 15 минуттан кейін бітсе, POWERbot тағы 1 рет тазалайды.

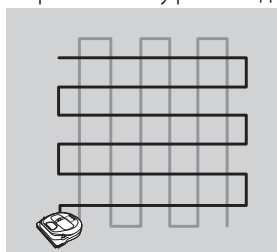

POWERbot құрылғысын пайдалану

Әр режим бойынша тазалау әдісі

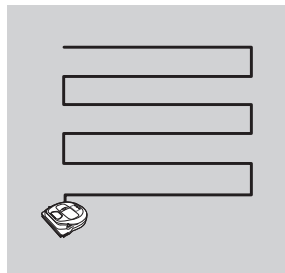

Автотазалау

Орнатылған жерлерді бір рет қана автоматты түрде тазалайды.

- * SR10M701*** сериясы :
Батарея таусылғанша қайта-қайта тазалайды.

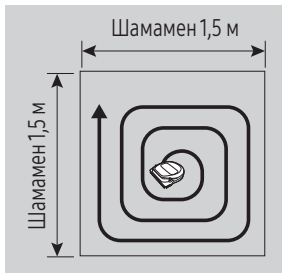

Іріктеп тазалау

Белгілі бір жерді мұқият тазалайды. Бұл режимді нан немесе печенье қоқымдарын тазалау үшін қолдануға болады.

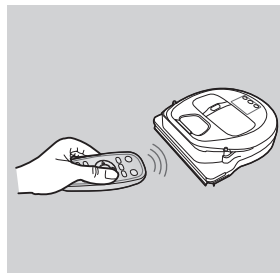

Қолмен тазалау

Қалаған жерді тазалау үшін POWERbot шаңсорғышты қашықтан басқару пультімен жылжытуға болады.

- * Бұл функция SR10M701*** сариясында қолданылмайды.

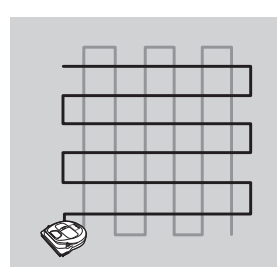

Қайтадан тазалау

Батарея таусылғанша қайта-қайта тазалайды.

- * Бұл функция SR10M701*** сариясында қолданылмайды.

Ескертпе

- ▶ Егер Автотазалау немесе Қайтадан тазалау функциясы басталса, POWERbot әуелі зарядтау блогының маңындағы жерді тазалайды.

Арнайы тазалау функцияларын пайдалану

Тазалау функциясы	Іске пайдалану	Көрсетілетін белгіше	
		SR10M702*** SR10M703*** SR20M70****	SR10M701***
Смарт тазалау	* POWERbot қалыпты режимде кілемді тапса, ол қаттырақ сору қуатымен автоматты түрде жұмыс істейді.		
Edge Clean Master	* POWERbot Автотазалау немесе Іріктеп тазалау режимінде жиекті немесе бұрышты анықтаса, автоқақпақ құралы жұмыс істейді де, тазалау үшін жиекке немесе бұрышқа жетеді. ▶ Тік жиек (бір рет тазалау) ▶ Бұрыш (екі рет тазалау)		

Межелік белгілер туралы



POWERbot шаңсорғышының төмендегі аймақтарға кіруіне жол бермеу үшін межелік белгілерді □ пішінінде шамамен 15 см аралықпен еденге жапсырыңыз:

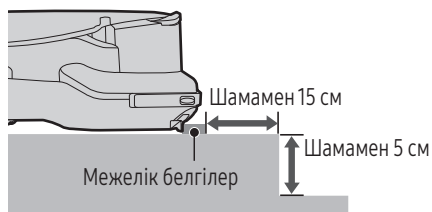

көтеріңкі жер 5 см-ден аз болғанда



шана, әткеншек, ошақ немесе кез келген тұтанғыш зат немесе ылғал бар жерлерде



табалдырық 1,5 см-ден биік жерлерде



басқыш, баспалдақ немесе шарбақ сияқты құлап түсу қатер бар жерлерде.

Қашықтан басқару пультін қолдану

[А түрі]

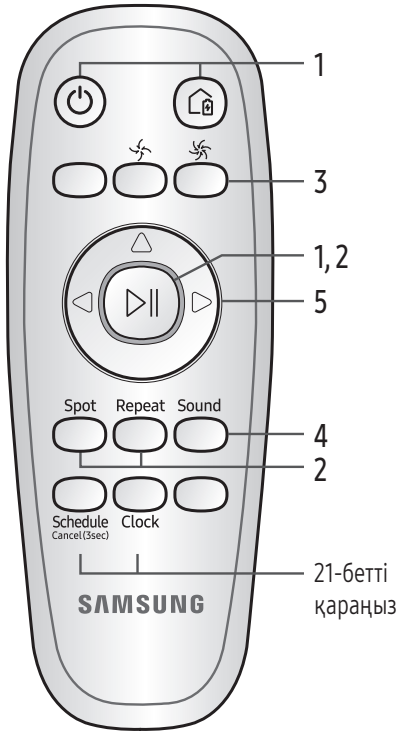

[B түрі]

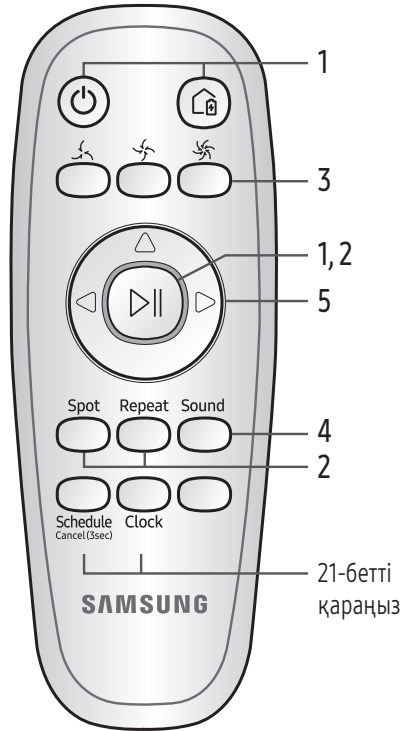

[C түрі]

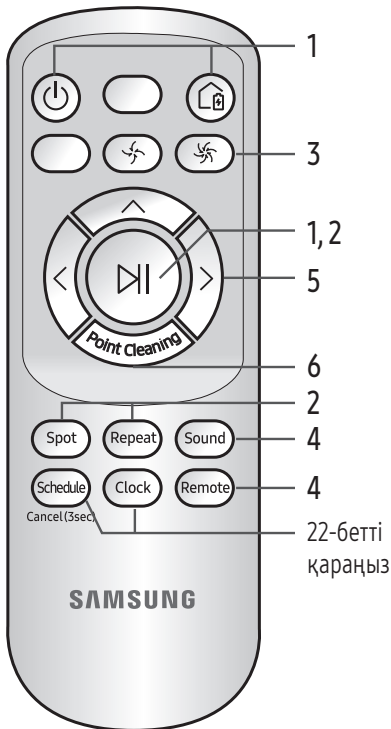

[D түрі]

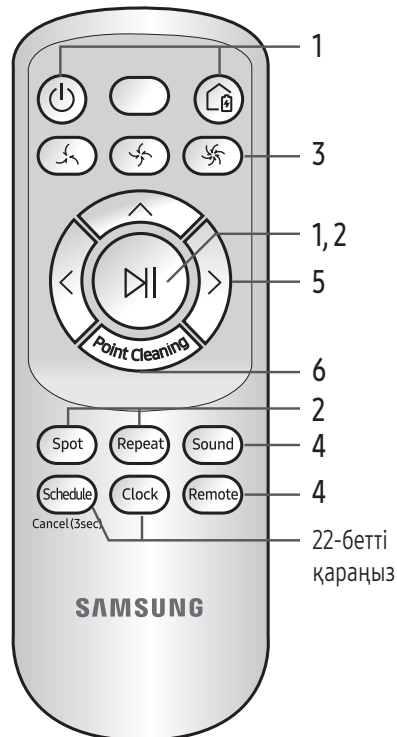

□ [A түрі] / □ [B түрі] / □ [C түрі] / □ [D түрі]

1 Қуат / Қайта зарядтау / Бастау/Тоқтату

Қуат					POWERbot қуатын қосыңыз/сөндіріңіз
Қайта зарядтау					Зарядтау блогымен POWERbot қайта автоматты түрде зарядтау параметрін таңдаңыз
Бастау/Тоқтату					Тазалау үдерісін бастау немесе тоқтату үшін таңдау

2 Тазалау режимдері

Автотазалау					Барлық орнатылған жерлерді бір рет қана тазалап, содан кейін зарядтау блогына автоматты түрде қайтып оралуды таңдаңыз.
Іріктеп тазалау	Spot 	Spot 	Spot 	Spot 	Белгілі бір жерді қарқынды тазалауды таңдау
Қайтадан тазалау	Repeat 	Repeat 	Repeat 	Repeat 	Батареяның қуаты өте азайып, индикатор жыпылықтағанша қайта-қайта тазалауды таңдау

3 Шаң сору қуаты

Макс. режимі					Ең қарқынды шаң сору қуатымен тазалау үшін таңдаңыз
Қалыпты режим					Орташа қарқынды шаң сору қуатымен тазалау үшін таңдаңыз
Тыныш режим					Төменірек жұмыс шуылымен тазалау үшін таңдау

4 Қосымша функция

Дыбыс	Sound 	Sound 	Sound 	Sound 	Бұл түймені басқан сайын Дыбыстық әсерлер → Үнсіздік осы кезекпен таңдалады
Қашықтан басқару құралы			Remote 	Remote 	Wi-Fi функциясын іске қосуды немесе өшіруді таңдау

* Төтенше қосқыш өшіріліп, қайтадан іске қосылса да, алдыңғы таңдалған параметр өзгермейді.

Қашықтан басқару пультіні қолдану

5 Қолмен тазалау режимі және бағытты басқару

Алға жылжу					Алға жылжыту үшін таңдау
Солға бұрылу					Солға бұру үшін таңдау
Оңға бұрылу					Оңға бұру үшін таңдау

※ Кері жылжытуға қолжетімсіз.

6 Нысаналы тазалау

Тек C, D тұрпатты қашықтан басқару пультітерінде бар.

POWERbot шаңсорғышты тазалап жүргенде, қалаған жерді көрсету мен тазалау үшін қашықтан басқару пультіні пайдалануға болады.

Қызыл шамды POWERbot шаңсорғышы орналасқан жерден 0,5 м аумақтағы еденге бағыттаңыз.

Қызыл шамды қалаған жерге жылжыту үшін Нысаналы тазалау түймесін басып ұстап тұрыңыз. POWERbot шаңсорғыш тазалау барысында шамға ілеседі.

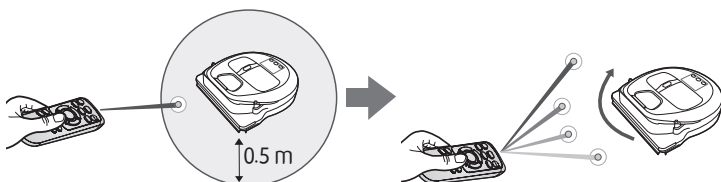

Қашықтан басқару пультінің жұмыс істеу қашықтығы

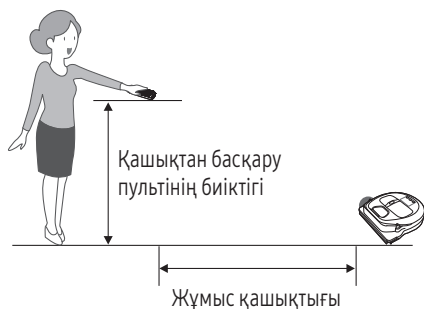

Қашықтан басқару пультінің биіктігі	0,5 м	1 м	1,5 м
Жұмыс қашықтығы	Шамамен 1,5 м	Шамамен 2 м	Шамамен 3 м

Батареяларды салу

Батареяның қапқағын көтеріп, бекітпенің тілшесін басу арқылы батарея қапқағын ашыңыз да, батареяларды суретте көрсетілгендей етіп салыңыз. Содан кейін қапқақ сырт етіп орнына түскенше жабыңыз.

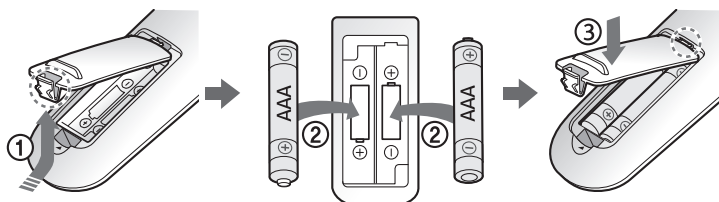

Әр бөліктің атауы

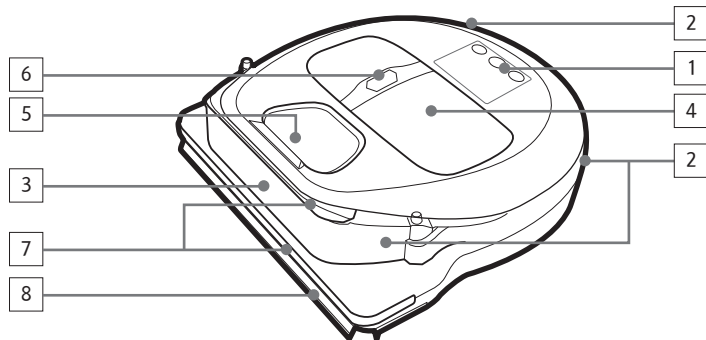

Үсті

1. Дисплей панелі
2. Қашықтан басқару пультінің сигнал қабылдағышы
3. Кедергі сенсоры
4. Шаң сауыты
5. Камера
6. Шаң сауытының түймешігі
7. Соғылу сенсоры
8. Автоқақпақ құралы

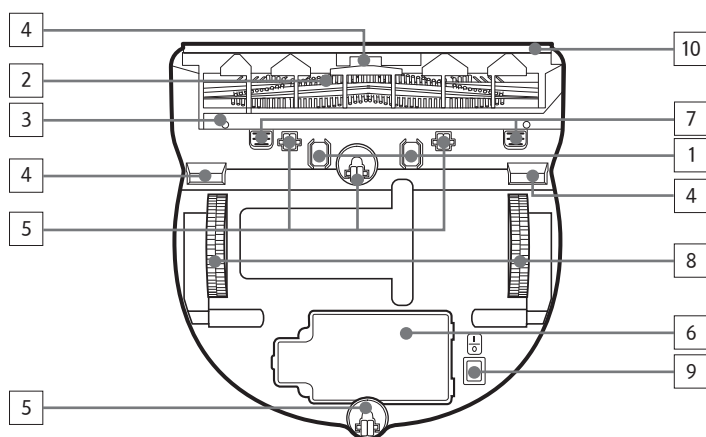

Табаны

1. Зарядағыш істікшелер
2. Шөтке
3. Шөткенің қақпағы
4. Еңісті сезетін сенсор
5. Ролик
6. Батарея қақпағы
7. Шөткенің қақпағының түймесі
8. Қозғалтқыш доңғалақ
9. Төтенше жағдай қосқышы
10. Автоқақпақ құралы

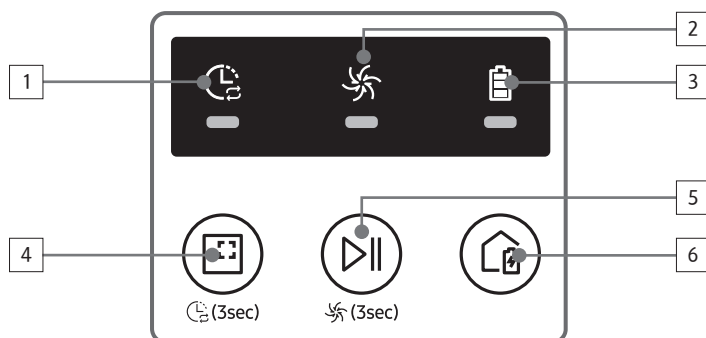

Дисплей панелі

«SR10M701*** сериясы»

1. Күнделікті жұмыс кестесі
2. Қалыпты/турбо режимі
3. Батарея индикаторы
4. Іріктеп тазалау түймесі, күндік жұмыс кестесі (3 секунд)
5. Бастау/Тоқтату түймесі, ең үлкен режимі (3 секунд)
6. Қайта зарядтау түймесі

Әр бөліктің атауы

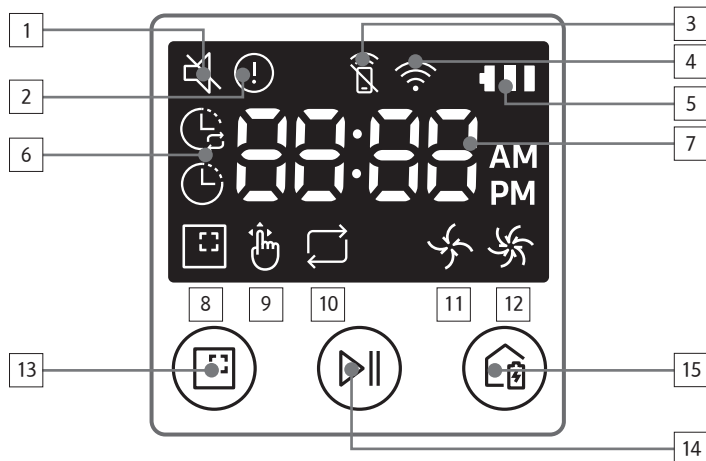

«SR10M702*** / SR10M703*** сериясы»

1. Үнсіз
2. Ақпарат индикаторы
3. Smart Control Сөндіру/Қосу индикаторы
4. *Wi-Fi
5. Батарея индикаторы
6. Бір реттік/Күндік жұмыс кестесі
7. Сандар дисплейі
8. Іріктеп тазалау режимі
9. Қолмен тазалау режимі
10. Қайтадан тазалау режимі
11. Қалыпты режим
12. Макс. режимі
13. Іріктеп тазалау түймесі
14. Бастау/Тоқтату түймесі
15. Қайта зарядтау түймесі

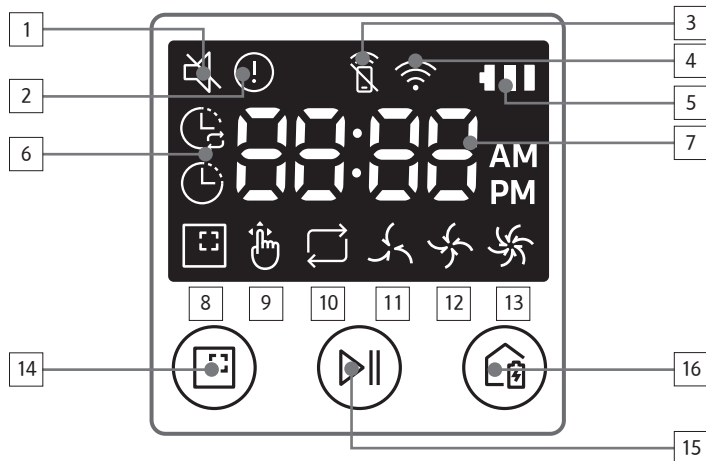

«SR20M70*** сериясы»

1. Үнсіз
2. Ақпарат индикаторы
3. Smart Control Сөндіру/Қосу индикаторы
4. *Wi-Fi
5. Батарея индикаторы
6. Бір реттік/Күндік жұмыс кестесі
7. Сандар дисплейі
8. Іріктеп тазалау режимі
9. Қолмен тазалау режимі
10. Қайтадан тазалау режимі
11. Тыныш режим
12. Қалыпты режим
13. Макс. режимі
14. Іріктеп тазалау түймесі
15. Бастау/Тоқтату түймесі
16. Қайта зарядтау түймесі

* SR10M70**W* / SR20M70**W* : Wi-Fi қолданылатын үлгі

Уақытты/жұмыс кестесін орнату

[A Type, B Type] Тек Автоазалау режимін ғана жоспарлауға болады.

Уақытты орнату

Бір реттік/Күндік жұмыс кестесін пайдаланардан бұрын ағымдағы уақытты орнату қажет.



Жұмыс кестесін орнату

Жұмыс кестесін орнатуды/жоюды тек POWERbot зарядталу үшін зарядтау блогына қойылған кезде ғана іске асыруға болады.

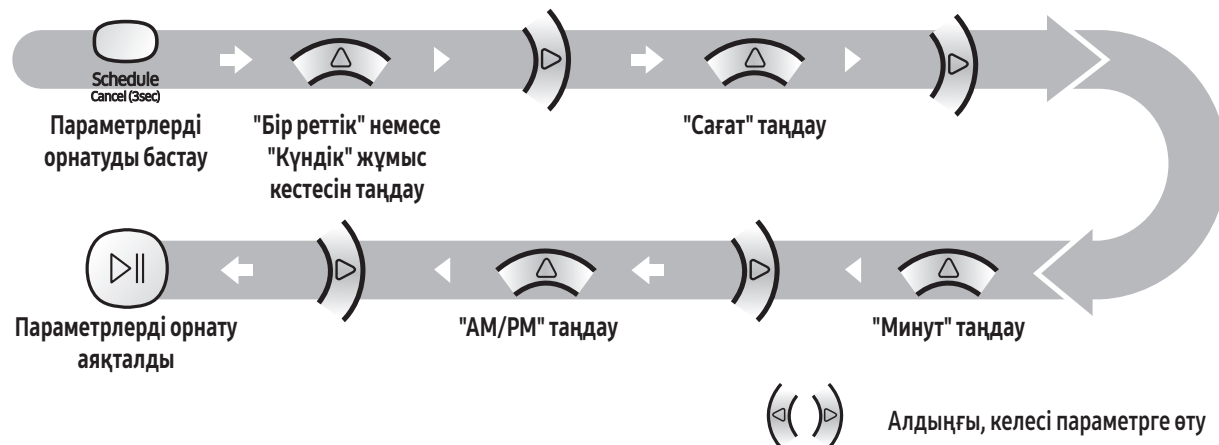

Параметрлерден орнату барысында бас тарту



▶ 7 секунд бойы параметр енгізілмеген кезде параметрлерді орнату автоматты түрде болдырылмайды.

Бір реттік/Күндік жұмыс кестесін болдырмау

Бір реттік/Күндік жұмыс кестесінің екеуі де орнатылған кезде	 →  немесе  →  немесе 
Бір реттік немесе Күндік жұмыс кестесінің біреуі орнатылған кезде	
	3 сек. бойы басы
	Жұмыс кестесін таңдау
	Болдырмау аяқталды
	3 сек. бойы басы

Уақытты/жұмыс кестесін орнату

[C Type, D Type] Тек Автоазалау режимін ғана жоспарлауға болады.

Уақытты орнату

Бір реттік/Күндік жұмыс кестесін пайдаланардан бұрын ағымдағы уақытты орнату қажет.

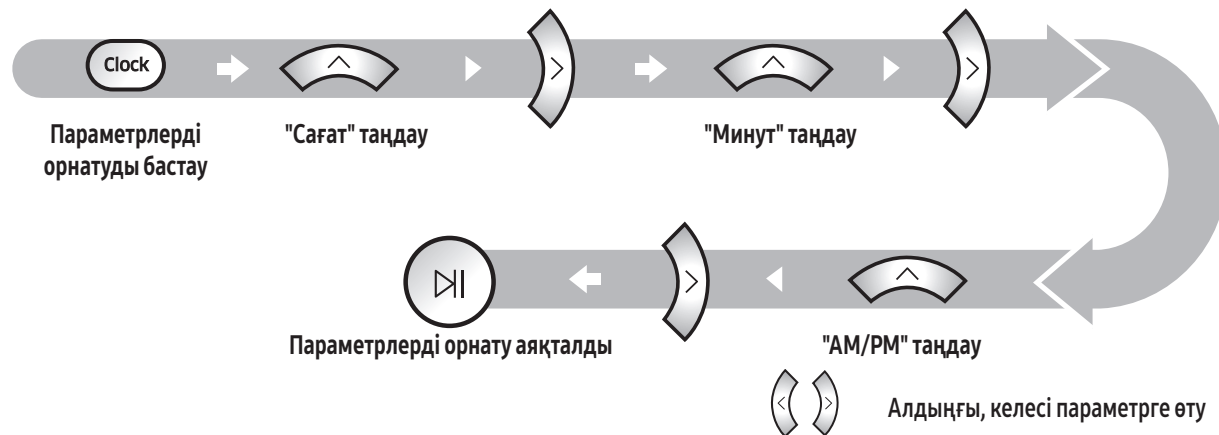

Жұмыс кестесін орнату

Жұмыс кестесін орнатуды/жоюды тек POWERbot зарядталу үшін зарядтау блогына қойылған кезде ғана іске асыруға болады.

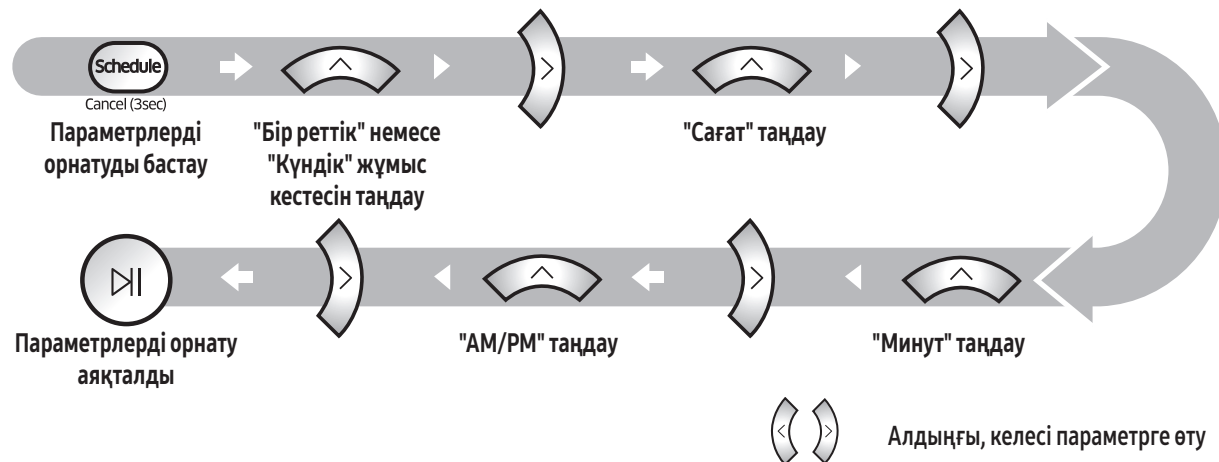

Параметрлерден орнату барысында бас тарту



▶ 7 секунд бойы параметр енгізілмеген кезде параметрлерді орнату автоматты түрде болдырылмайды.

Бір реттік/Күндік жұмыс кестесін болдырмау

Бір реттік/Күндік жұмыс кестесінің екеуі де орнатылған кезде	Cancel (3sec) → немесе Cancel (3sec) → немесе Cancel (3sec)	3 сек. бойы басу	Жұмыс кестесін таңдау	Болдырмау аяқталды
Бір реттік немесе Күндік жұмыс кестесінің біреуі орнатылған кезде	Cancel (3sec)	3 сек. бойы басу		

[SR10M701*** сериясы] Қашықтан басқару пульті жинаққа кірмейтін үлгілерде жоспарлау параметрі төмендегідей түрде болады.

Жұмыс кестесін орнату

Жұмыс кестесін орнатуды/жоюды тек POWERbot зарядталу үшін зарядтау блогына қойылған кезде ғана іске асыруға болады.



3 сек. бойы басу



Жоспарлау жарық диодты шамы жанғанда, Күндік жұмыс кестесі орнатылады.

* Сіз түймені басқан уақыт жоспарлы уақыт ретінде орнатылады. Тазалау жоспарланған уақытқа сәйкес күн сайын автоматты түрде іске асырылады.

Күндік жұмыс кестесін болдырмау

Күндік жұмыс кестесі орнатылған кезде



3 сек. бойы басу

Тазалау және күтіп ұстау

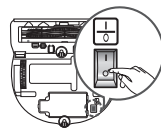

POWERbot шаңсорғышын тазалау алдында төтенше қосқышты сөндіру керек.

Шаң сауытын тазалау

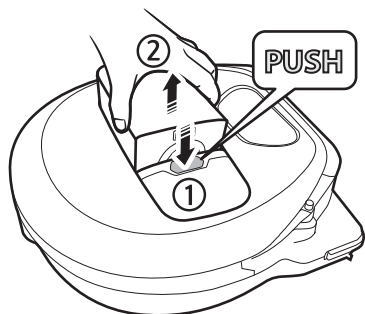

1 Шаң сауытын алып шығу үшін түймені басу

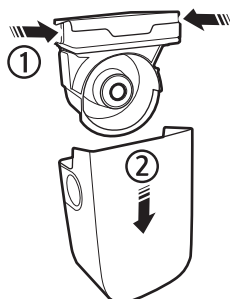

2 Шаң сауытының қақпағын алыңыз



3 Шаң сауытындағы және циклон блоктағы шаңды тазалаңыз

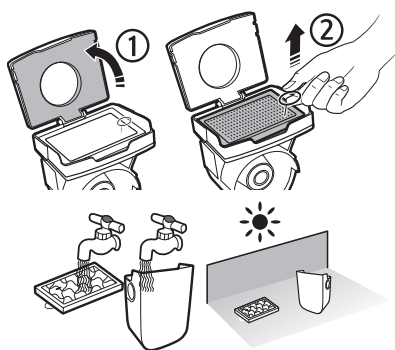

4 Шаң сауытының қақпағынан циклон блоқты ағытып алыңыз да, содан кейін шаң сауыты мен сүзгіні жуыңыз

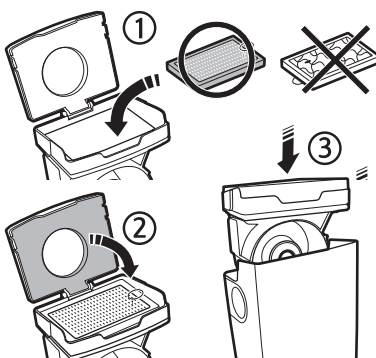

5 Шаң сауытын қайта құрастырыңыз

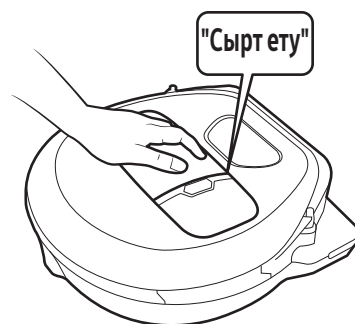

6 Шаң сауытын негізгі корпусқа сырт еткен дыбыс естілгенше қайта салыңыз

Сенсорлар мен камераны тазалау

Құрғақ шүберекпен еппен сүртіп алыңыз. Су немесе тазалағыш сұйықтықты пайдаланбаңыз.

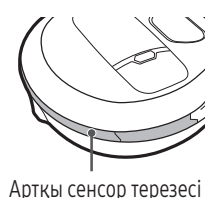
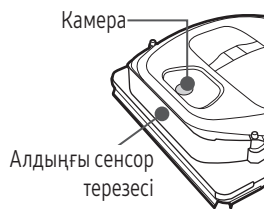
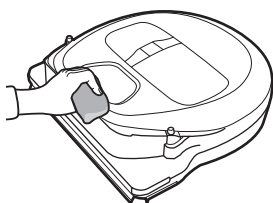

Шөтке мен автоқақпақ құралын тазалау

Шөткенің дизайны үлгіге байланысты басқаша болуы мүмкін.

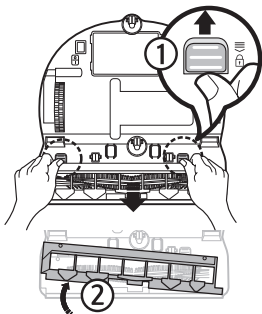

1 Шөткенің қақпағын алу

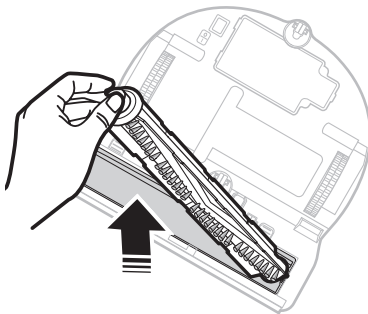

2 Шөткені алу



3 Шөткені тазалау

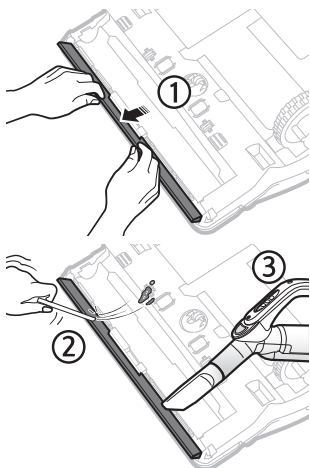

4 Автоқақпақ құралын тазалау

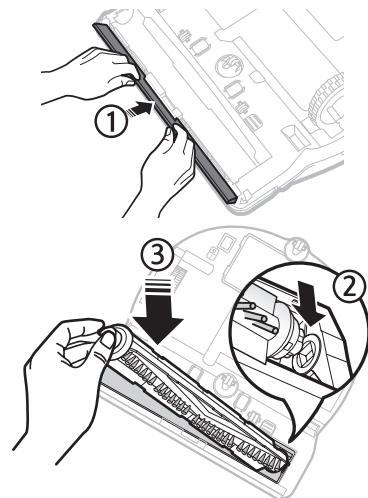

5 Шөткені қайта құрастыру

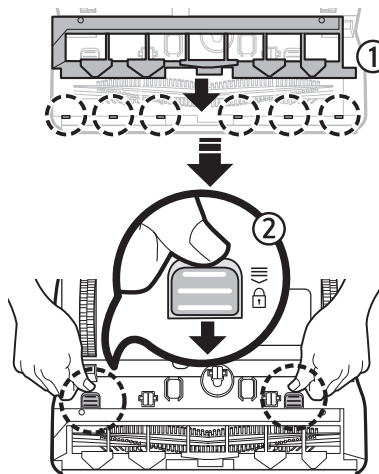

6 Шөткенің қақпағын қайта салу

Қозғалтқыш доңғалақты тазалау

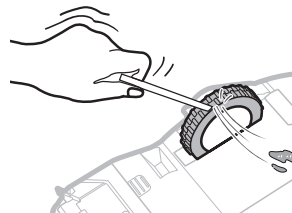
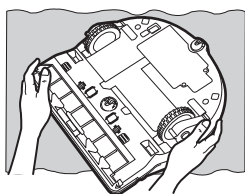

1 Еденге жұмсақ шүберек төсеңіз де, POWERbot шаңсорғышының беткі жағын төмен қаратып қойыңыз.

2 Бөгде заттарды алып шығу үшін шыбықты немесе қысқышты пайдаланыңыз.

Samsung Connect қолданбасы

Samsung Connect қолданбасы тек Wi-Fi функциясы бар үлгілермен ғана сыйысымды.

Сымсыз роутерді орнату

- ▶ Қолданбаға кіру қиындық тудырса, сымсыз роутердің пайдаланушы нұсқаулығын қараңыз.
- ▶ Samsung POWERbot шаңсорғышы тек Wi-Fi 2.4 ГГц құрылғысына ғана қолдау көрсетеді.
- ▶ Samsung POWERbot шаңсорғышында IEEE 802.11b/g/n және Soft-AP қолданылады.
 - IEEE 802.11n ұсынылады.
- ▶ Samsung POWERbot тек DHCP (Динамикалық хост теңшеу протоколы) протоколын ғана қолданады. DHCP сервер нұсқасының сымсыз роутеріңізде іске қосулы екеніне көз жеткізіңіз.
- ▶ POWERbot протоколдардың шынайылығын тексеру мен шифрлау үшін WEP-OPEN, WPA-PSK/TKIP және WPA2-PSK/AES қолданады.
 - WPA2-PSK/AES ұсынылады.
 - Роутеріңіздің бірегей SSID коды мен құпиясөзі бар екенін растаңыз.
- ▶ Сымсыз желі қосылымының сапасына сымсыз байланыс ортасы әсер етуі мүмкін.
- ▶ Егер Интернет провайдеріңіз компьютеріңіздің немесе модеміңіздің MAC мекенжайын (бірегей сәйкестендіру нөмірі) тұрақты түрде тіркесе, POWERbot интернетке қосыла алмауы мүмкін. Интернет провайдеріңізден ДК-ден басқа құрылғыны интернетке қосу процедурасын сұраңыз.
- ▶ Егер интернет провайдерге интернетке қосылу үшін идентификатор немесе құпия сөз қажет болса, POWERbot интернетке қосыла алмауы мүмкін. Мұндай жағдайда интернетке қосылу үшін идентификаторыңызды немесе құпия сөзіңізді енгізу қажет.
- ▶ POWERbot желіаралық қалқанға қатысты мәселелердің салдарынан интернетке қосыла алмауы мүмкін. Осы мәселелерді шешу интернет провайдеріңізге хабарласыңыз.
- ▶ Кейбір сымсыз роутерлерде, тіптен интернет қосылмай тұрса да әдеттегіден өзгеше Домен атауының сервері (DNS) мекенжайы болуы мүмкін. Егер ондай жағдай орын алса, сымсыз роутердің өндірушісіне және интернет провайдеріне хабарласыңыз.
- ▶ Егер интернет провайдеріңіз берген процедураны орындағаннан кейін де интернетке қосыла алмасаңыз, уәкілетті Samsung қызмет көрсету орталығына хабарласыңыз.
- ▶ Егер роутер Wi-Fi сертификаттаған өнім болмаса, POWERbot интернетке қосыла алмауы мүмкін.

Samsung Connect қолданбасын жүктеп алу

- ▶ Samsung Connect қолданбасын дүкендерден (Google Play Store, Apple App Store немесе Samsung Galaxy Apps) жүктеп алып, орнатыңыз. Қолданбаны табу үшін “Samsung Connect” кілтсөзін пайдаланыңыз.

Ескертпе

- ▶ Samsung Connect қолданбасына Android OS 6.0 (маршмеллоу) немесе жаңарақ нұсқасы қажет және де ол Samsung Galaxy S және Note топтамаларына шақталған. Ол үшінші тараптың смартфондарымен дұрыс жұмыс істемеуі мүмкін.
- ▶ Apple үлгілерінде қолданбаға iOS 9 немесе жаңарақ нұсқасы қажет.
- ▶ Samsung Connect қолданбасы пайдаланылуы мен жұмыс өнімділігін жақсарту мақсатында ескертусіз өзгертілуі мүмкін.

Samsung тіркелгісін орнату

- ▶ Samsung connect қолданбасын пайдаланардан бұрын Samsung тіркелгісіне жазылуыңыз қажет.
- ▶ Samsung тіркелгісін орнату үшін Samsung Connect қолданбасында берілген нұсқауларды орындауға тиіссіз.
- ▶ Немесе егер сіздің Samsung смартфоныңыз болса, Samsung тіркелгісін смартфонныңдағы параметрлер қолданбасына қосуыңызға болады. Содан кейін ол сіздің Samsung тіркелгіңізге автоматты түрде жазылады.





Samsung Connect қолданбасы

Samsung Connect қолданбасына құрылғы қосу

1. Смартфоныңызды сымсыз роутерге жалғаңыз.
2. Смартфонда Samsung Connect қолданбасын іске қосыңыз.
3. Егер жаңа құрылғының қосылғанын айтатын ашпалы терезе пайда болса, ADD NOW (қазір қосу) түймесін түртіңіз.
 - Егер ашпалы терезе пайда болмаса, + түймесін түртіңіз де, жалғағыңыз келген құрылғыны AVAILABLE DEVICES (қолданыстағы құрылғылар) тізімінен таңдаңыз.
 - Егер құрылғы тізімде болмай шықса, құрылғының түрі мен нақты үлгісін бөлектеу арқылы құрылғыны қолдан қосыңыз.
4. [Android] Құрылғыға жалғау автоматты түрде жалғасуы мүмкін.
 - [iOS] Параметрлер қолданбасын ашыңыз да, Wi-Fi тізімінен [Robot vacuum] Samsung тармағын таңдаңыз.
5. Егер сұратылса, шынайылығын растаңыз.
6. [Android] Сіздің сымсыз роутеріңізге жалғау автоматты түрде жалғасуы мүмкін.
 - [iOS] Параметрлер қолданбасын ашыңыз да, Wi-Fi тізімінен сымсыз роутерді таңдаңыз.
7. Қалған параметрлерді баптау автоматты түрде іске асырылады. Содан кейін жаңа Құрылғы картасы қосылады.

Ескертпе

- ▶ Егер өнімді тіркеуді аяқтау мүмкін болмаса, төмендегі әрекеттерді жасаңыз.
 - Ашпалы хабарлардағы нұсқаулар бойынша тіркеу процедурасын тағы да қайталап көріңіз.
 - Сымсыз роутердің UPnP тармағының белсенді екенін растаңыз да, тіркеу процедурасын қайталап көріңіз.
 - Сымсыз роутердің сымсыз режимде жұмыс істеп тұрғанын растаңыз да, тіркеу процедурасын тағы да қайталап көріңіз.
 - Егер сізде екі немесе бірнеше POWERbot болса, басқа POWERbot шаңсорғыштарын өшіріп, POWERbot шаңсорғышын тағы бір рет тіркеп көріңіз.
 - Егер сіздің сымсыз роутеріңіздегімен бірдей SSID коды бар басқа сымсыз роутер болса, тіркеу іске асырылмауы мүмкін.
- ▶ Smart басқару тетігі мен Wi-Fi индикаторы

	Қосулы	Smart control бұғатталған. (Қашықтан басқару құралына рұқсат етілген болуы мүмкін).
	Өшірулі	Smart control қосылған.
	Қосулы	POWERbot сымсыз роутерге қосылды.
	Өшірулі	POWERbot сымсыз роутерге жалғануға әрекет жасауда.

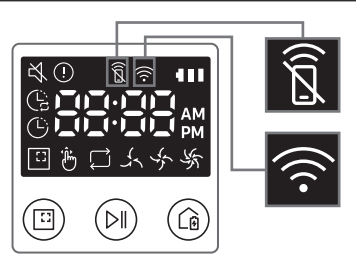

- ▶ Smart control бұғаттаулы болғанда, POWERbot шаңсорғышын смартфоннан басқару мүмкін емес.
- ▶ POWERbot және смартфон екеуі бір сымсыз роутерге қосылып тұрмаса, желідегі жағдайға байланысты жауап беру кешеуілдеуі мүмкін.

Бағдарламалық жасақтаманы жаңарту

- ▶ POWERbot зарядтау блогында зарядталып тұрған кезде, POWERbot серверге жалғанады да, бағдарламалық жасақтаманың бар-жоғын тексереді. Егер жаңа бағдарламалық жасақтама табылса, POWERbot оны автоматты түрде жүктеп алып, жаңартады.
- ▶ POWERbot зарядталып тұрғанда дисплейде “UP” жазуы көрінсе, жаңарту орындалу үстінде екенін көрсетеді. POWERbot шаңсорғышын пайдаланар алдында жаңарту аяқталғанша күте тұрыңыз.

Samsung Connect қолданбасын пайдалану

- ▶ Samsung Connect қолданбасындағы құрылғы картасын түрткен кезде, құрылғыға арналған қосымша модуль іске қосылады.

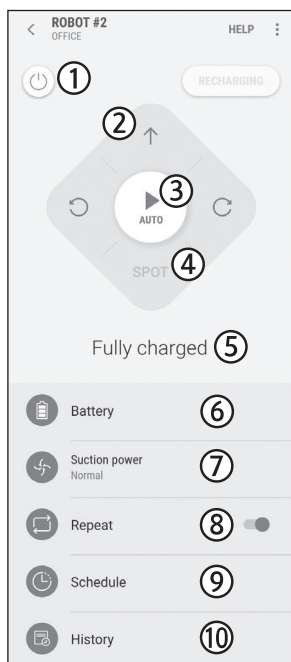

1. Қуат (қосу / өшіру)
2. Қолдан тазалау режимінің меңзерлі басқару тетіктері (алға, солға бұру, оңға бұру)
3. Автоматты тазалау режимі (бастау / тоқтату)
4. Іріктеп тазалау режимі
5. Қазіргі күй
6. Батарея күйі
7. Шаң сору қуаты
8. Қайталау нұсқасы (қосу / өшіру)
9. Жұмыс кестесі (бір рет / күн сайын)
 - Жұмыс кестесі параметрін енгізу кезінде құрылғының қазіргі уақыты синхрондалады.
 - Жоспарлы тазалау тек құрылғы зарядтау блогында зарядталып тұрған кезде ғана басталады.
10. Тазалау журналы

Ескертпелер мен ескертулер

Зарядтау

Ескертпе

- ▶ Егер батарея зарядтау кезінде асқын қызып кетсе, зарядтау уақыты ұзағырақ болады.
- ▶ Автозарядталу функциясы жұмыс істемесе, төмендегілерді іске асырыңыз:
 - Төтенше қосқышты (POWERbot шаңсорғыштың астындағы) сөндіріңіз де, қайта қосыңыз.
 - Зарядтау блогының қуат ашасын ағытып, содан кейін қайта қосыңыз.
 - Зарядтау блогын тоқтан ажыратыңыз да, POWERbot шаңсорғышының зарядтағыш істіктерінде бөгде заттың бар-жоғын тексеріп, зарядтау блогының зарядтау істіктерін құрғақ матамен немесе шүберекпен тазалаңыз.
 - Зарядтау блогының жанында шағылыстырғыш заттар, орындықтар т.б. бар-жоғын тексеріңіз.
- ▶ POWERbot шаңсорғыш зарядтау блогынан ағытулы күйде қалса, батарея өзінен өзі таусылады.
 - POWERbot шаңсорғышын зарядтау блогында зарядтаған қалпы ұстауға тырысыңыз. (Дегенмен, іс-сапарға немесе демалысқа кету т.б. сияқты ұзақ уақытқа үйден кетуді жоспарлағанда, төтенше жағдай қосқышын сөндіріп, зарядтау блогын ағытып қойыңыз.)

Пайдалану

Ескертпе

- ▶ POWERbot тазалау барысында табалдырықтарға т.б. тіреліп қалуы мүмкін.
 - Жұмысты қайта бастау үшін төтенше қосқышты өшіріңіз де, POWERbot шаңсорғышын оңай қозғала алатын жерге апарып, қайтадан тоққа қосыңыз.
- ▶ POWERbot шаңсорғыш бұрыш, қабырға мен диванның арасы. т.б. тәрізді бара алмайтын жерлерді толық тазалай алмайды.
 - Оларды дұрыс тазалау үшін басқа тазалау құралын пайдаланыңыз.
- ▶ POWERbot шаңсорғыш жабысып қалған қоқысты тазалай алмайды, сондықтан тазалағаннан кейін еденде кейбір кір-қоқыс қалуы мүмкін.
 - Оларды дұрыс тазалау үшін басқа тазалау құралын пайдаланыңыз.

- ▶ Егер POWERbot шаңсорғышы өшірулі болса, оны қашықтан басқару пультіндегі Қуат түймесін басу арқылы іске қосу мүмкін емес. POWERbot шаңсорғыштың Бастау/Тоқтату түймесін басып ұстап тұрыңыз.
- ▶ POWERbot зарядталып жатқан кезде Іріктеп тазалау режимін таңдап, орындау мүмкін емес.
- ▶ Зарядталу кезінде Қолмен тазалау / Нысаналы тазалау түймесін бассаңыз, POWERbot зарядтау блогынан ағытылып, содан кейін күту режиміне ауысады.

Тазалау және күтіп ұстау

Ескертпе

- ▶ Егер шаң сауыты мен сүзгіні сумен жусаңыз
 - Шаң сауыты: Суды әбден құрғатып алыңыз.
 - Сүзгі: Пайдаланар алдында көлеңкеде әбден құрғатыңыз.
 - ▶ Автоқақпақ құралын тазалаған кезде, оны сыртқа тым қатты тартпаңыз.
- ### Абай болыңыз
- ▶ Сүзгіні алып-салған кезде саусағыңызға абай болыңыз, себебі ол шаң сауытының ұңғысына қысылып қалуы мүмкін.
 - ▶ Бөгде заттың кептелуіне жол бермеу үшін POWERbot шаңсорғышының тіс шұқығыш, мақта таяқша, т.с.с үстіне шығуына жол бермеңіз.
 - ▶ Шөткеден бөгде заттарды алу қиын болса, Samsung уәкілетті қызмет көрсету орталығына хабарласыңыз.
 - ▶ Шөтке тазалау барысында кір-қоқысты кетіретіндіктен, жіп, ұзын шаш т.б. сияқты бөгде заттар оның ішіне кептеліп қалуы мүмкін. Тазалау нәтижелері барынша жақсы болуы үшін оны үнемі тексеріп, тазалап отырыңыз.

Батарея туралы

Ескертпе

- ▶ Батареяларды уәкілетті Samsung орталықтарынан алыңыз және сатып алар алдында батареяға жабысқан () белгісін және үлгі атауын тексеріңіз.
- ▶ Бұл батарея тек Samsung Electronics POWERbot шаңсорғышына арналған. Оны басқа құрылғыда пайдалануға болмайды.
- ▶ Батареяны бөлшектемеңіз немесе өзгертпеңіз.
- ▶ Батареяны отқа тастауға немесе қыздыруға болмайды.
- ▶ Батареяның (+, -) түйіспелеріне ешбір темір затты жалғамаңыз.
- ▶ Батареяны үйдің ішінде сақтаңыз (0 °C~40 °C температурада).
- ▶ Егер батарея дұрыс жұмыс істемесе, өзіңіз бөлшектемеңіз. Жақын орналасқан Samsung қызмет көрсету орталығына хабарласыңыз.
- ▶ Батарея неғұрлым ұзақ пайдаланылған сайын оның зарядталу уақыты мен пайдалану уақыты қысқаруы мүмкін. Егер батареяның қолданылу мерзімі өтіп кетсе, оны Samsung қызмет көрсету орталығында ауыстыртыңыз.
- ▶ Батареяның кепілдік мерзімі, сатылып алынған кезден бастап 6 ай.

IrDA сенсоры туралы

Абай болыңыз

- ▶ Галоген шамдары бар жерлерде немесе сыртта инфрақызыл сигнал бірқалыпты тасымалданбауы мүмкін.
- ▶ POWERbot шаңсорғышында 3 түрлі инфрақызыл құрылғы қолданылады. Құрылғылардың әрқайсының басымдық деңгейі әр түрлі. Егер құрылғының сигналын басымдық дәрежесі жоғарырақ құрылғы басып тастаса, ол жұмыс істемеуі мүмкін.
 - Инфрақызыл сигнал басымдығы: Смарт басқару құралы > Зарядтау блогы
- ▶ Егер түрлі құрылғылар шағын аумақта немесе бір біріне тым таяу жерде бірге пайдаланылса, инфрақызыл сигналдар бір бірін бөгеп, құрылғылардың жұмысы бұзылуы мүмкін.
- ▶ Бір уақытта бірнеше POWERbot шаңсорғышы қатар қолданылса, олар инфрақызыл сигналдардың бөгеуіліне байланысты дұрыс жұмыс істемеуі мүмкін.

Ақпарат кодтары

«SR10M701*** сериясы»

1 Төмендегі үш индикатор жыпылықтап, ақпарат кодтарының сигналдары естіледі.

2 Төтенше жағдай қосқышын өшіріңіз де, төмендегі нұсқауларды қарап, тиісті шара қолданыңыз

3 Төтенше жағдай қосқышы іске қосылғанда, қате коды жоғалып кетеді

Ақпарат кодтарының жандануы



Ақпарат кодтары	Тексерулер
	POWERbot шаңсорғыш шарлап жүрген кезде тіреліп, бөгеліп немесе ұсталып қалды. ▶ Төтенше жағдай қосқышын сөндіріп, POWERbot шаңсорғышты басқа жерді тазалау үшін сонда апарыңыз.
	Шөткеде бөгде зат кептеліп қалған. ▶ Төтенше қосқышты өшіріңіз де, шөткеден бөгде затты алып тастаңыз.
	Сол жақ Қозғалтқыш доңғалаққа бөгде зат кептеліп қалған. ▶ Төтенше қосқышты өшіріңіз де, Қозғалтқыш доңғалақтан бөгде затты алып тастаңыз.
	Оң жақ Қозғалтқыш доңғалаққа бөгде зат кептеліп қалған. ▶ Төтенше қосқышты өшіріңіз де, Қозғалтқыш доңғалақтан бөгде затты алып тастаңыз.
	Автоқақпақ құралына бөгде зат кептеліп қалған. ▶ Төтенше қосқышты өшіріңіз де, автоқақпақ құралынан бөгде затты алып тастаңыз.
	Соғылу сенсорын тексеру керек. ▶ Төтенше қосқышты өшіріңіз де, қайтадан қосыңыз. ▶ Қате коды көрініп тұрып қалса, бампер мен негізгі корпустың арасында кішкене бөгде заттың бар-жоғын тексеріңіз. Егер бар болса, бамперді шамалы тартып, бөгде затты алыңыз.
	Кедергі сенсорында бөгде зат жиналып қалған. ▶ Төтенше қосқышты өшіріңіз де, алдыңғы және артқы сенсорды жұмсақ шүберекпен тазалаңыз.
	Еңісті сезетін сенсорда бөгде зат жиналып қалған. ▶ Төтенше қосқышты өшіріңіз де, Еңісті сезетін сенсорды жұмсақ шүберекпен тазалаңыз.

«SR10M702***, SR10M703***, SR20M70**** сериясы»

1 Төмендегі ақпараттық код қателік туралы ескертумен бірге көрсетіледі.

2 Төтенше жағдай қосқышын өшіріңіз де, төмендегі нұсқауларды қарап, тиісті шара қолданыңыз

3 Төтенше жағдай қосқышы іске қосылғанда, қате коды жоғалып кетеді

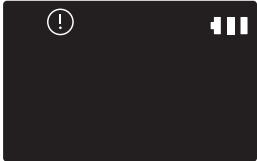
Ақпарат кодтары	Тексерулер
	<p>POWERbot шаңсорғыш шарлап жүрген кезде тіреліп, бөгеліп немесе ұсталып қалды.</p> <ul style="list-style-type: none"> ▶ Төтенше жағдай қосқышын сөндіріп, POWERbot шаңсорғышты басқа жерді тазалау үшін сонда апарыңыз.
C 01	<p>Шөткеде бөгде зат кептеліп қалған.</p> <ul style="list-style-type: none"> ▶ Төтенше қосқышты өшіріңіз де, шөткеден бөгде затты алып тастаңыз.
C 02	<p>Сол жақ Қозғалтқыш доңғалаққа бөгде зат кептеліп қалған.</p> <ul style="list-style-type: none"> ▶ Төтенше қосқышты өшіріңіз де, Қозғалтқыш доңғалақтан бөгде затты алып тастаңыз.
C 03	<p>Оң жақ Қозғалтқыш доңғалаққа бөгде зат кептеліп қалған.</p> <ul style="list-style-type: none"> ▶ Төтенше қосқышты өшіріңіз де, Қозғалтқыш доңғалақтан бөгде затты алып тастаңыз.
C 04	<p>Автоқақпақ құралына бөгде зат кептеліп қалған.</p> <ul style="list-style-type: none"> ▶ Төтенше қосқышты өшіріңіз де, автоқақпақ құралынан бөгде затты алып тастаңыз.
C 05	<p>Соғылу сенсорын тексеру керек.</p> <ul style="list-style-type: none"> ▶ Төтенше қосқышты өшіріңіз де, қайтадан қосыңыз. ▶ Қате коды көрініп тұрып қалса, бампер мен негізгі корпусстың арасында кішкене бөгде заттың бар-жоғын тексеріңіз. Егер бар болса, бамперді шамалы тартып, бөгде затты алыңыз.
C 06	<p>Кедергі сенсорында бөгде зат жиналып қалған.</p> <ul style="list-style-type: none"> ▶ Төтенше қосқышты өшіріңіз де, алдыңғы және артқы сенсорды жұмсақ шүберекпен тазалаңыз.
C 07	<p>Еңісті сезетін сенсорда бөгде зат жиналып қалған.</p> <ul style="list-style-type: none"> ▶ Төтенше қосқышты өшіріңіз де, Еңісті сезетін сенсорды жұмсақ шүберекпен тазалаңыз.
C 11	<p>Негізгі PCB тексерілуі керек.</p> <ul style="list-style-type: none"> ▶ Өнімді өшіріңіз де, қайтадан іске қосыңыз. Егер бір ақаулық қайта-қайта орын алса, қызмет көрсетушілер тексеруі қажет.

Ақаулықты түзету

Белгісі	Тексерулер
POWERbot шаңсорғышы мүлде жұмыс істемейді.	<ul style="list-style-type: none">▶ Төтенше қосқыштың қосулы екенін тексеріңіз.▶ Бейнебет панелінде барлық белгішелердің көрсетілетінін тексеріңіз.▶ POWERbot шаңсорғышының батареясының таусылған-таусылмағанын тексеріңіз.<ul style="list-style-type: none">- "Lo" көрінген кезде POWERbot шаңсорғышын зарядтау үшін зарядтау блогына қойыңыз.- Батарея индикаторы жыпылықтаған кезде, POWERbot шаңсорғышын зарядтау үшін зарядтау блогына қолмен қойыңыз. (Тек SR10M701*** сериясы)▶ Егер қашықтан басқару пульті жұмыс істемесе, батареяларды (AAA түрі) ауыстырыңыз.
POWERbot шаңсорғышы тазалау барысында тоқтап қалды.	<ul style="list-style-type: none">▶ Дисплей панелінде "Lo" көрінгенде, POWERbot шаңсорғышын зарядтау үшін зарядтау блогына қойыңыз.▶ Батарея индикаторы жыпылықтаған кезде, POWERbot шаңсорғышын зарядтау үшін зарядтау блогына қолмен қойыңыз. (Тек SR10M701*** сериясы)▶ POWERbot шаңсорғышы сым, табалдырық т.б. сияқты кедергілерге тіреліп, қимылсыз қалғанда, оны кедергіден алып қойыңыз.<ul style="list-style-type: none">- Егер қозғалтқыш доңғалаққа шүберек немесе бау кептеліп қалса, төтенше қосқышты өшіріп, оны қайтадан пайдалану алдында шүберекті немесе бауларды алыңыз.
Шаң сору қуаты әлсіз.	<ul style="list-style-type: none">▶ Егер "Сүзгіні қарап тексеру индикаторы" қосулы болса, төтенше қосқышты ажыратыңыз да, шаң сауытын тазалаңыз.▶ Шаң сауытында тым көп шаң болғанда, шаң сору қуаты әлсіреуі мүмкін. Төтенше қосқышты ажыратыңыз да, шаң сауытын босатыңыз.▶ Егер ұңғыға (POWERbot шаңсорғышының түбінде) бөгде зат кептеліп қалса, төтенше қосқышты өшіріңіз де, ұңғыдан бөгде затты алып тастаңыз.▶ Шуыл кенеттен күшейген кезде, төтенше қосқышты ажыратыңыз да, шаң сауытын босатыңыз.
POWERbot зарядтау блогын таба алмайды.	<ul style="list-style-type: none">▶ Қуат үзіліп қалмағанын немесе ашаның розеткадан суырылып қалмағанын тексеріңіз.▶ POWERbot шаңсорғышының зарядтау блогына қайтуына кедергі жасайтын, зарядтау блогының айналасындағы кез келген кедергіні алып тастаңыз.▶ Зарядтау істікшелерінде бөгде зат болса, зарядталуға кері әсерін тигізуі мүмкін. Істікшелерді бөгде заттардан тазартыңыз.
POWERbot кенеттен қиғаштап тазалайды.	<ul style="list-style-type: none">▶ Зарядтау блогының ағаш еденнің талшығының немесе тақташалардың бойымен орнатылғанын тексеріңіз.▶ Егер POWERbot басқа жерге ең қысқа жолмен бара жатса, ол қиғаш бағытта тазалауы мүмкін. Ол сондай-ақ сол қозғалыс бұрышымен кедергіге жолықса, зарядтау блогында сондай бұрышмен зарядталса немесе қисайған ағаш немесе қыш тақташа еденнің түйірі сол бағытта болса, қиғаш бағытта қозғалуы мүмкін.
Нысаналы тазалау жұмыс істемей тұр.	<ul style="list-style-type: none">▶ Егер қызыл жарықты POWERbot шаңсорғышына тура бағыттасаңыз, ол қалаған бағытта қозғалмауы мүмкін.<ul style="list-style-type: none">- Қызыл жарықты POWERbot шаңсорғышынан 0,5 м жердегі еденге бағыттаңыз.※ Нысаналы тазалауды күн жарығы тура түскенде, күшті жарық астында немесе қара түсті едендерде пайдаланбаңыз.

Белгісі	Тексерулер
Samsung Connect қолданбасын орнаттым, бірақ POWERbot қосылмайды.	▶ Сымсыз роутерді және POWERbot шаңсорғышын Оңай орнату қадамдарына сай орнатқаннан кейін пайдалана аласыз.
Samsung тіркелгісіне кіре алмадым.	▶ Samsung тіркелгісінің терезесіндегі идентификаторыңызды және құпия сөзіңізді тексеріңіз.
Оңай орнату кезінде қате орын алғанын көрсететін хабар пайда болды.	▶ Сымсыз роутер немесе басқа кедергілердің ұзақтығына қарай, қосылу уақытша іске аспай қалуы мүмкін. Біраздан кейін қайталап көріңіз.
Смартфон POWERbot шаңсорғышына дұрыс қосылса да, бұл құрылғы жұмыс істемейді.	▶ Samsung Connect қолданбасын сөндіріп, содан кейін қайта қосыңыз немесе смартфонды сымсыз роутерден ағытып, содан кейін қайта қосыңыз. Немесе POWERbot шаңсорғышын ток көзінен ағытып, содан кейін қайта қосып, бір минут не ұзағырық күтіп, содан кейін Samsung Connect қолданбасын қайта қосыңыз.
Samsung Connect қолданбасының функциялары жұмыс істемейді.	▶ POWERbot Smart control бұғаттау функциясының орнатылып тұрғанын тексеріңіз. (Smart control бұғатталғанда Wi-Fi индикаторы сөнеді).
Samsung Connect Robot Vacuum қолданбасы іске қосылмайды.	▶ POWERbot шаңсорғышының сымсыз роутерге қосылғанын тексеріңіз.
POWERbot шаңсорғышы Wi-Fi желісіне қосылған жоқ.	▶ Сымсыз роутер параметрінің күйін тексеріңіз.
Смарт тазалау функциясы қалыпты еденде жұмыс істейді.	▶ Еденнің теріс екенін тексеріңіз, сонда POWERbot корпусын сәл көтеріңкіреп жұмыс істейді. ▶ POWERbot шаңсорғышының түбінде орналасқан еңісті сезгіш датчикте бөгде заттардың бар-жоғын тексеріңіз. ▶ Еденнің түсінің қара екенін тексеріңіз.
Смарт тазалау функциясы жұмыс істемейді.	▶ POWERbot түгі қысқа және түсі ашық кілемді тазалаған кезде, ол кілемді еден деп таныу мүмкін, сол кезде смарт тазалау функциясы жұмыс істемеуі ықтимал.
Жиекті тазалау функциясы жұмыс істемейді.	▶ POWERbot шаңсорғышы қабырғаны тани алмаса, Жиекті тазалау функциясы жұмыс істемеуі мүмкін. – Шағылысатын материалдан жасалған кедергі қабырғаның алдында тұрғанда – Қабырғаның өзі шағылысатын материалдан жасалғанда – Қабырғаның түсі қара қошқыл болғанда
Қабырға немесе бұрыш болмаса да, Жиекті тазалау функциясы жұмыс істейді.	▶ Шағын кедергілердің тар жерге жиналып қалмағанын тексеріңіз. ▶ POWERbot алдындағы кедергіні қабырға ретінде таныған кезде, Жиекті тазалау функциясы жұмыс істемеуі мүмкін.
POWERbot қабырғаға немесе бұрышқа жетпесе де, Жиекті тазалау функциясы жұмыс істейді.	▶ POWERbot анықтайтын бұрыштың бұрыштық дәрежесі үлкен болғанда, Жиекті тазалау функциясы қабырғаға немесе бұрышқа жетпей-ақ жұмыс істеуі мүмкін.

Ашық дерек көзі хабарламасы

Осы құрылғыға кіретін бағдарламалық жасақтамада ашық бағдарламалық жасақтама көзі бар. Осы құрылғы соңғы рет тиіп жөнелтілгеннен кейінгі үш жылдық кезең бойынша тиісті көздің толық кодын oss.request@samsung.com мекенжайына хат жазу арқылы ала аласыз.

Сондай-ақ тиісті көздің толық кодын CD-ROM дискі сияқты дерек тасығышпен де алуға болады; бағасы өте төмен болады.

Төмендегі URL http://opensource.samsung.com/opensource/VR7000_A20_TZ/seq/0 осы құрылғыға қатысты қолданыста бар көздің кодын жүктеп алу бетіне және ашық көзге арналған лицензия туралы ақпаратқа апарды. Бұл ұсыныс осы ақпаратты алған кез келген адам үшін жарамды.



Техникалық сипаттамалары

〈SR10M70**** сериясы〉

Санаты	Элементі	Егжей-тегжейлі ақпарат		
		SR10M701****	SR10M702**** SR10M703****	
Механикалық сипаттамалары (POWERbot)	Өлшемі (Т x Б x Ұ)	340 мм x 97 мм x 348 мм		
	Салмағы	4 кг		
	Датчик	Төбенің пішімін анықтау (Көрінерлік сәйкестік және ТМ)		
	POWERbot түймесінің түрі	Жанаспа теру		
Қуат сипаттамалары	Қуат кернеуі	100-240 В~, 50 Гц/60 Гц		
	Электр қуатын тұтыну көлемі	80 Вт		
	Батарея сипаттамасы	21,6 В/ 38,8 Вт/сағ.		
Тазалау	Зарядтау түрі	Автозарядтау/Қолдан зарядтау		
	Тазалау режимі	Авто, Іріктеу, Күндік жұмыс кестесі	Авто, Іріктеп, Қайталап, Қолдан, Бір реттік жұмыс режимі, Күндік жұмыс режимі	
	Зарядтау уақыты	Шамамен 240 минут		
	Тазалау уақыты (Қатты еден болса)	Макс. режимі	Шамамен 30 минут	
		Қалыпты режим	Шамамен 60 минут	

〈SR20M70**** сериясы〉



Санаты	Элементі	Егжей-тегжейлі ақпарат		
Механикалық сипаттамалары (POWERbot)	Өлшемі (Т x Б x Ұ)	340 мм x 97 мм x 348 мм		
	Салмағы	4,3 кг		
	Датчик	Төбенің пішімін анықтау (Көрінерлік сәйкестік және ТМ)		
	POWERbot түймесінің түрі	Сенсорлық түйме		
Қуат сипаттамалары	Қуат кернеуі	100-240 В~, 50 Гц/60 Гц		
	Электр қуатын тұтыну көлемі	130 Вт		
	Батарея сипаттамасы	21,6 В/ 77,8 Вт/сағ.		
Тазалау	Зарядтау түрі	Автозарядтау/Қолдан зарядтау		
	Тазалау режимі	Авто, Іріктеп, Қайталап, Қолдан, Бір реттік жұмыс режимі, Күндік жұмыс режимі		
	Зарядтау уақыты	Шамамен 160 минут		
	Тазалау уақыты (Қатты еден болса)	Макс. режимі	Шамамен 30 минут	
		Қалыпты режим	Шамамен 60 минут	
Тыныш режим		Шамамен 90 минут		

* Өнімді жақсарту үшін өнімнің дизайны мен сипаттамалары ескертусіз өзгертіледі.

* Зарядтау және тазалау уақыты пайдалану жағдайларына қарай әр түрлі болуы мүмкін.

Жадынама

Жадынама

Қазақша		Символ Кедендік одақтың 005/2011 техникалық регламентіне сәйкес қолданылады және осы өнімнің қаптамасын екінші рет пайдалануға арналмағанын және жоюға жататынын көрсетеді. Осы өнімнің қаптамасын азық-түлік өнімдерін сақтау үшін пайдалануға тыйым салынады.
		Символ қаптаманы жою мүмкіндігін көрсетеді. Символ сандық код және/немесе әріп белгілері түріндегі қаптама материалының белгісімен толықтырылуы мүмкін.

EAC SAMSUNG

Өндіруші: Самсунг Электроникс Ко., Лтд.

Корея Республикасы, Кёнги-до, Сувон қаласы, Енгтонг-гу, Самсунг-ро, Мэтан Донг, №129 үй

Изготовитель: Самсунг Электроникс Ко., Лтд

Республика Корея, Кёнги-до, город Сувон , Енгтонг-гу, Самсунг-ро, Мэтан Донг, дом №129

Өндірушінің аты және мекен-жайы: «Самсунг Электроникс Хошимин СЕ»

Лот I-11, D2 Жол Сайгон Hi-Tech паркі, Тан Nhon Phu B Ward, 9шы ауданы, Хошимин

Наименование и адрес производителя: «Самсунг Электроникс Хошимин СЕ»

Лот И-11, D2 Роуд, Сайгон Хай-Тек Парк, Танг Нён Фу Б Уорд, Дистрикт 9, Хошимин Сити, Вьет нам

Вьетнамда жасалған

Сделано во Вьетнаме

Қазақстан Республикасында шағымдар мен ұсыныстар қабылдайтын мекеме:

“SAMSUNG ELECTRONICS CENTRAL EURASIA” (САМСУНГ ЭЛЕКТРОНИКС ЦЕНТРАЛЬНАЯ ЕВРАЗИЯ) ЖШС

Қазақстан Республикасы, 050059, Алматы қ., Медеу ауданы, Әл-Фараби д-лы, 36-үй, 3, 4-қабат

Организация, принимающая претензии и предложения в Казахстане:

ТОО “SAMSUNG ELECTRONICS CENTRAL EURASIA” (САМСУНГ ЭЛЕКТРОНИКС ЦЕНТРАЛЬНАЯ ЕВРАЗИЯ)

Республика Казахстан, 050059, г. Алматы, Медеуский район, пр. Аль-Фараби, д. 36, 3, 4 этажи

POWERbot

Foydalanuvchi qo'llanmasi

SR10M70****, SR20M70**** seriyasi

- Ishga tushirishdan avval yo'riqnomani diqqat bilan o'qib chiqing.
- Uy ichida foydalanishga mo'ljallangan.



SAMSUNG

Mundarija

03 Xavfsizlik ma'lumoti

08 O'rnatish

Anjomlar / O'rnatish bo'yicha eslatma

10 Zaryadlash

Avtomatik zaryadlash / Zaryadlanish /
Batareya kam (Lo)

12 POWERbot'dan foydalanish

Yoqish/o'chirish / Tozalash rejimlarini
tanlash / Maxsus tozalash funksiyalarini
ishlatish / Chegara belgilari haqida

16 Pultdan foydalanish

19 Qismlar nomi

Tepasi / Tagi / Display paneli

21 Vaqt/jadvalni belgilash

Vaqtni qo'yish / Jadvalni belgilash

24 Tozalash va texnik xizmat ko'rsatish

Chang qopchasini tozalash / Sensorlar va kamerani
tozalash / Cho'tkani va avtomatik yopqichni tozalash /
Yetaklovchi g'ildirakni tozalash

26 Samsung Connect ilovasi

30 Qaydlar va ehtiyot choralari

Zaryadlash / Ishlatish / Tozalash va texnik xizmat
ko'rsatish / Batareya haqida / IrDA sensori haqida

32 Axborot kodlari

34 Nosozlikni bartaraf etish

36 Ochiq kodli dasturlar to'g'risida e'lon

37 Xarakteristikalar

Xavfsizlik ma'lumoti

XAVFSIZLIK MA'LUMOTI



• Jihazni ishga tushirishdan avval bu qo'llanmani diqqat bilan o'qib chiqing va ma'lumot olish uchun saqlab qo'ying.



• Quyidagi ishlatish yo'riqnomasi turli modellarni qamrab olgani sababli, sizdagi changyutkichning xarakteristikalari bu qo'llanmada tavsiflanganidan ozgina farq qilishi mumkin.

FOYDALANILGAN DIQQATNI QARATUVCHI/OGOHLANTIRUVCHI BELGILAR

	O'lim yoki jiddiy jarohat xavfi borligini bildiradi.
	Jarohat olish yoki moddiy zarar xavfi borligini bildiradi.

FOYDALANILGAN BOSHQA BELGILAR

	Jarohat olish yoki moddiy zarar xavfi borligini bildiradi.
--	--

Xavfsizlik ma'lumoti

XAVFSIZLIKKA OID MUHIM YO'L-YO'RIQLAR

Elektr jihozdani foydalanayotganda ehtiyot bo'lish talab etiladi, jumladan:

POWERbot JIHOZIDAN FOYDALANISHDAN AVVAL BARCHA KO'RSATMALARNI O'QIB CHIHING.

Changyutkichdan foydalanilmayotgan vaqtda hamda unga texnik xizmat ko'rsatishdan avval uni elektr tarmog'i rozetkasidan uzib qo'ying.

OGOHLANTIRISH: yong'in chiqishi, tok urishi yoki jarohatlanish xavfini kamaytirish uchun:

UMUMIY

- Faqat shu qo'llanmada tavsiflangan tarzda foydalaning.
- Agar qandaydir tarzda shikastlangan bo'lsa, POWERbot yoki batareya zaryadlagichi / tagligini ishlatmang.
- Agar changyutkich kerakli darajada ishlamasa, tushib ketsa, shikastlansa, ma'lum vaqt ko'chada yoki suv ichida yotgan bo'lsa, uni mijozlarni qo'llab-quvvatlash markaziga olib boring.
- Batareya zaryadlagichi / tagligi yoki POWERbot'ga ho'l qo'lingiz bilan tegmang.
- Faqatgina quruq yuzada hamda uy ichida ishlating.
- Bu qurilmadan jismoniy, sezgi yoki aqliy qobiliyati cheklangan yoki bilimi va tajribasi yetarli bo'lmagan shaxslar (jumladan bolalar) foydalanishlari mumkin emas. Ularning xavfsizligi uchun javobgar shaxs tomonidan ushbu qurilmadan foydalanish to'g'risida ko'rsatma bergan yoki nazorat qilib turgan hollar bundan mustasno. Bolalar nazorat ostida bo'lmasa, bu jihozni tozalashi yoki profilaktika qilishlari mumkin emas.

Batareya zaryadlagichi / tagligi

- Qutblangan vilkani qutblanmagan rozetka yoki uzaytirgichga tushadigan qilib o'zgartirmang.
- Uydan tashqarida yoki ho'l yuzalarda ishlatmang.
- Foydalanilmagan vaqtda hamda texnik xizmat ko'rsatishdan oldin batareya zaryadlagichi / tagligini rozetkadan uzib qo'ying.
- Zaryadlash uchun faqat ishlab chiqaruvchi tomonidan berilgan batareya zaryadlagichi / tagligidan foydalaning.
- Shikastlangan shnur yoki vilka yoki bo'shab qolgan rozetkadan foydalanmang.
- Shnuridan tortmang yoki sudramang, shnurni tutqich sifatida ishlatmang, shnur ustidan eshikni yopmang, shnurni o'tkir qirralar yoki burchaklar atrofiga tortmang. Shnurni issiq buyumlardan uzoqda tuting.
- Tokni o'tkazish sig'imi mos kelmaydigan uzaytirgich yoki rozetkalardan foydalanmang.

- Rozetkadan sug'urishda shnuridan tortmang. Sug'urish uchun shnurni emas, vilkani ushlang.
- Batareyalarga shikast yetkazmang yoki olovga tashlamang, chunki ular yuqori haroratda portlaydi.
- Batareya zaryadlagichi / tagligini o'zingizcha ochishga harakat qilmang. Ta'mirlash ishlari faqatgina mijozlarni qo'llab-quvvatlash markazi tomonidan bajarilishi kerak.
- Batareya zaryadlagichi / tagligini yuqori harorat ta'sirida qoldirmang yoki namlik yoki ho'l narsalar tegishiga yo'l qo'ymang.

POWERbot

- Qattiq yoki o'tkir buyumlar, masalan, shisha, mix, bolt, tanga va shunga o'xshagan narsalarni terdirmang.
- Filtrini joyiga o'rnatmasdan ishlatmang. Jihozga texnik xizmat ko'rsatayotganda ventilyator bo'lmasiga barmog'ingizni yoki boshqa buyumni tiqmang, jihaz to'satdan ishlab ketishi mumkin.
- Tuynuklariga hech nima tiqmang. Tuynuklari to'silgan holda ishlatmang; tuynuklariga chang, qil, soch va shunga o'xshash narsalar kirmasin, ular havo aylanishiga to'sqinlik qilishi mumkin.
- Changyutkich yordamida zaharli moddalarni (xlorli oqartirgich, ammiak, kanalizatsiya quvurlari tozalagichi va boshq.) yig'mang.
- Yonayotgan va tutun chiqarayotgan narsalarni, masalan, tamaki, gugurt yoki cho'g' kabilarni changyutkich yordamida yig'mang.
- Changyutkich yordamida benzin kabi oson o't oluvchi yoki yonuvchan moddalarni yig'mang hamda changyutkichdan ular bo'lishi mumkin joylarda foydalanmang.
- Polga sham yoki stol lampasi qo'yilgan joylarda.
- Alanga nazoratsiz qolgan joylarda (gulxan yoki cho'g').
- Spirt, suyultirgich, yonayotgan sigaretli kuldon va hokazolar bor joylarda.
- POWERbot'dan havosi tarkibida moyli bo'yoq, erituvchi, hashoratlarga qarshi suyuqliklarning bug'lari yoki oson o't oluvchi changlar yoki boshqa portlovchi yoki zaharli bug'lar mavjud bo'lgan yopiq xonalarda foydalanmang.
- Haddan tashqari ko'p ishlatilsa yoki harorat baland bo'lgan muhitda batareyadan suyuqlik chiqishi mumkin. Suyuqlik teriga tushsa, tezda suv bilan yuvib tashlang. Suyuqlik ko'zga tushsa, darhol toza suv bilan kamida 10 daqiqa davomida yuvib tashlang. Shifokorga murojaat qiling.

Xavfsizlik ma'lumoti

OGOHLANTIRISH

Elektr tokiga oid masalalar

- ▶ Tok urishi yoki yong'in chiqishining oldini oling.
 - Tok shnuriga shikast yetkazmang.
 - Tok shnurini qattiq tortmang, vilkaga ho'l qo'lingiz bilan tegmang.
 - 100-240 V~ dan boshqa elektr manbasidan foydalanmang va bir vaqtning o'zida bir nechta qurilmaga elektr ta'minoti berish uchun bitta rozetkadan foydalanmang. (Shnurni polda qarovsiz qoldirmang.)
 - Shikastlangan vilka, shnur yoki bo'shab qolgan rozetkadan foydalanmang.
- ▶ Vilkani tishlari va kontaktlarini chang va yot jismlardan tozalang.
 - Aks holda tok urishi yoki noto'g'ri ishlashi mumkin.

OGOHLANTIRISH

Ishlatishdan oldin

- ▶ POWERbot'dan yonuvchan materiallar yaqinida foydalanmang.
 - Sham yoki stol lampalari, olov manbalari yaqiniga yoki benzin, spirt, erituvchilar kabi yonuvchan moddalar yaqiniga joylashtirmang.
- ▶ POWERbot uyda foydalanish uchun mo'ljallangan, shuning uchun undan chordoq, yerto'la, sanoat binolari, asosiy binodan tashqaridagi alohida xonalar, namligi juda baland bo'lgan xonalar (masalan, vanna va dushxonalar), stollar yoki tokchalarda foydalanmang.
 - POWERbot shikastlanishi yoki noto'g'ri ishlashi mumkin.
- ▶ POWERbot'ning suyuqlik orqali o'tmasligi yoki hech qanday suyuqlikka tegmasligiga ishonch hosil qiling.
 - POWERbot jiddiy shikastlanishi va g'ildiraklar suyuqlik orqali o'tgan hollarda u boshqa joylarni ifloslantirishi mumkin.

- ▶ Jihozga shikast yetishi yoki tan jarohati yetishining oldini olish uchun POWERbot yiqilib ketishi mumkin bo'lgan zina va suyanchiq kabi joylarga chegara belgilarini o'rnatish.
 - Xavfsiz bo'lishi uchun qiyalik sensorini doim toza holda tuting.
- ▶ Taglik ustiga suyuqlik to'kmang.
 - Yong'in chiqishi yoki tok urishi mumkin.
- ▶ Taglikni mo'ljallangandan maqsaddan boshqa joyda ishlatmang.
 - Yong'in chiqishi yoki taglikning jiddiy shikastlanish xavfi mavjud.
- ▶ Xavfsizligingizni ta'minlash uchun qiyalik sensorini doim toza holda tuting.

OGOHLANTIRISH

Ishlatish paytida

- ▶ Agar POWERbot'dan g'alati tovushlar, hidlar yoki tutun chiqsa, darhol POWERbot'ning tag qismidagi favqulodda holat almashlagichini o'chirish va xizmat ko'rsatish markaziga murojaat qiling.

OGOHLANTIRISH

Tozalash va texnik xizmat ko'rsatish

- ▶ Tok shnuri shikastlangan bo'lsa, uni malakali usta tomonidan almashtirish maqsadida ishlab chiqaruvchiga yoki xizmat ko'rsatish vakiliga murojaat qiling.
 - Yong'in chiqishi yoki tok urishi mumkin.
- ▶ Bataryalarni almashtirish uchun Samsung Electronics kompaniyasining xizmat ko'rsatish markaziga murojaat qiling.
 - Boshqa jihozlarning bataryasi ishlatilsa, noto'g'ri ishlashi mumkin.

DIQQAT

Ishlatishdan oldin

- ▶ POWERbot'dan foydalanishdan avval chang qopchasini soling.

- ▶ Avtomatik zaryadlanish to'g'ri amalga oshishi uchun quyidagilarga ehtiyot bo'ling.
 - Taglikni doimo yoqib qo'ying.
 - Taglikni POWERbot oson topadigan joyga o'rnatning.
 - Taglikning oldiga hech qanday buyum qoldirmang.
- ▶ Taglikni o'rnatganda shurni polda ehtiyotsizlik bilan qoldirmang, chunki POWERbot unga o'ralashib qolishi mumkin.
- ▶ POWERbot'dan qora rangli pollarda foydalanmang.
 - POWERbot odatdagidek ishlay olmasligi mumkin.
- ▶ Taglikning chap va o'ng tomonlaridagi 0,5 m va oldindagi 1 m masofada hech qanday buyum bo'lmasligi kerak.
- ▶ Taglik kontaktlarining shikastlanmaganligi yoki ularda begona narsalarning yo'qligiga ishonch hosil qiling.
- ▶ Taglikni poli qora polli joyga o'rnatmang.
 - Agar taglik atrofidagi pol qora bo'lsa, zaryadlashga xalaqit berishi mumkin.
- ▶ Tozalashdan avval POWERbot harakatlanishiga to'sqinlik qilishi mumkin to'siqlarni (bolalar arg'imcho'gi yoki o'yinchoqlarini) olib qo'ying.
- ▶ POWERbot burilish radiusidan (0,5 metr) tor bo'lgan joyda POWERbot ishlatmang.
- ▶ Uyni to'liq tozalash uchun barcha xonalarni ochib, POWERbot shikastlanishi mumkin bo'lgan old eshik, ayvon, vannaxona va zinalarga chegara belgilarini qo'yib chiqing.
- ▶ POWERbot to'xtab qolishi mumkin bo'lgan past joylarga tushmasligi uchun chegara belgilarini qo'yib chiqing.

DIQQAT Ishlatish paytida

- ▶ POWERbot'dan qalin gilamlar ustida foydalanilsa, POWERbot va gilamga shikast yetishi mumkin.
 - POWERbot 1 santimetrdan qalin gilamning ustidan yura olmaydi.

- ▶ POWERbot'dan stollar yoki boshqa baland yuzalar ustida foydalanmang.
 - Tushib ketsa, shikast yetishi mumkin.
- ▶ POWERbot stul, stol oyoqlariga urilib ketishi mumkin, shuning uchun tezroq va samarali tozalash uchun ularni olib qo'ying.
- ▶ POWERbot ishlayotgan vaqtda uni ko'tarmang yoki boshqa joyga ko'chirmang.
- ▶ Boshqa joyga ko'chirganda POWERbot'ning yetaklovchi g'ildiraklaridan ko'tarmang.
- ▶ POWERbot va kamera ustiga hech qanday buyum qo'ymang, chunki bu uning noto'g'ri ishlashiga olib kelishi mumkin.
- ▶ POWERbot'dan foydalanayotganda katta qog'oz yoki plastik paketlarni darhol olib qo'ying, chunki ular havo so'rinishini to'sib qo'yishi mumkin.
- ▶ Qizil ko'rsatkichni odamlar yoki hayvonlarga to'g'rilamang.
- ▶ Ishlayotgan POWERBOT atrofida yotmang.
 - Cho'tkaga sochingiz kirib qolib, jarohat yetishi mumkin.



DIQQAT

Tozalash va texnik xizmat ko'rsatish

- ▶ Quyidagilarga amal qilish orqali POWERbotshikastlanishining oldini oling
 - POWERbot'ni tozalaganda bevosita korpusiga suv sepmang yoki benzol, suyultirgich, atseton yoki spirt bilan artmang.
- ▶ POWERbot'ni qismlarga ajratmang yoki ta'mirlamang. Buni faqatgina malakali usta bajarishi lozim.
- ▶ Doim to'siq sensori, qiyalik sensori va kamerani toza holda tuting.
 - Yot jismlar to'plansa, sensorlar noto'g'ri ishlashi mumkin.

O'rnatish

Taglik doimo elektr tizimiga ulangan va yoqilgan holatda tursin.

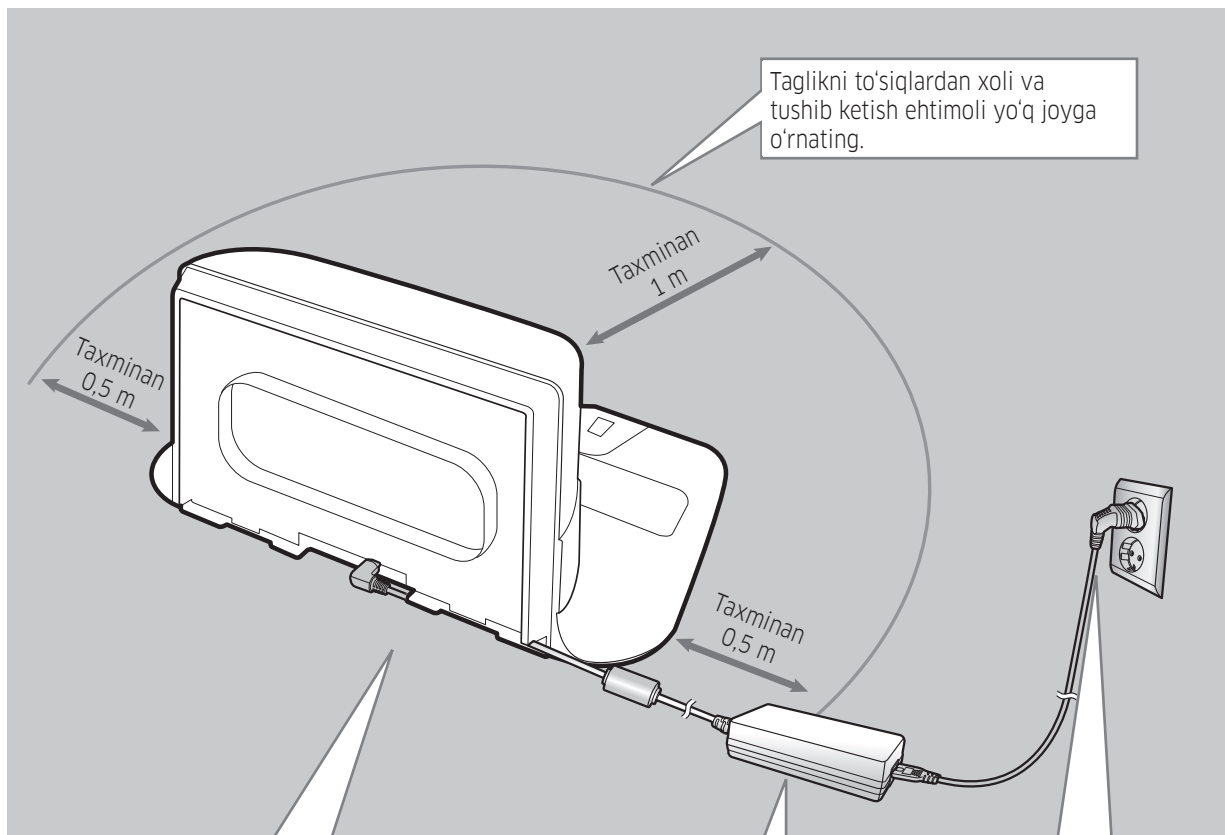

Taglikni to'siqlardan xoli va tushib ketish ehtimoli yo'q joyga o'rnating.

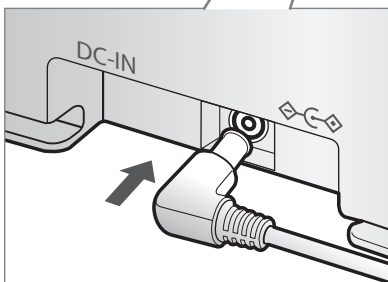

1 Batareya zaryadlagichi vilkasini taglikka ulang

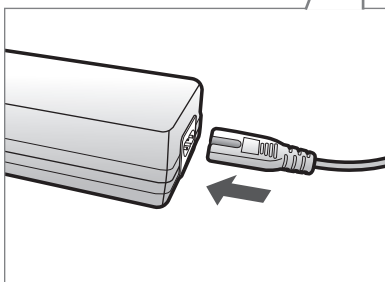

2 Elektr shnurini batareya zaryadlagichiga ulang

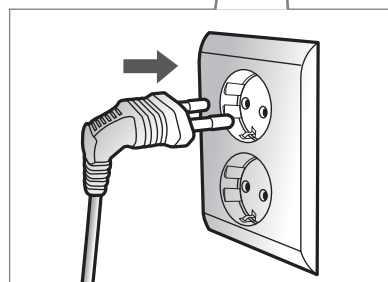

3 Elektr ta'minoti shnurini rozetkaga ulang

Batareya zaryadlagichidan foydalanganda stiker yopishtirilgan tomoni pastga qaragan bo'lishi kerak.

Anjomlar

 <p>yoki</p> <p>Masofadan boshqarish pulti (SR10M701*** seriyasida mavjud emas)</p>	 <p>Batareyalar (AAA tur)</p>	 <p>Foydalanuvchi qo'llanmasi</p>	 <p>Zahira filtr (opsiya)</p>
 <p>Taglik</p>	 <p>Quvvat shnuri</p>	 <p>Batareyani zaryadlash moslamasi</p>	 <p>Chegara belgilari (alohida)</p>

* Chegara belgilarini o'rnatish yuzasidan ma'lumot uchun 15-betga qarang.

O'rnatish bo'yicha eslatma

Qayd

- ▶ Taglikni pol bilan devor tekis joyga o'rnatang.
- ▶ Taglikni yog'och pol chiziqlari yo'nalishida o'rnatgan ma'qul.
- ▶ Agar favqulodda yoqqich o'chirilgan bo'lsa, hattoki taglikka o'rnatilgan bo'lsa ham POWERbot zaryadlanmaydi.
- ▶ Taglikni doimo yoqib qo'ying.
 - Agar taglikda tok yo'q bo'lsa, POWERbot uni topa olmaydi va avtomatik tarzda zaryadlanmaydi.
 - POWERbot taglikdan uzilganida uning batareyasi tabiiy ravishda zaryadsizlanadi.
- ▶ Agar POWERbot uyqu rejimida bo'lsa, hattoki favqulodda yoqqich o'chirib-yoqilsa ham yonmaydi. Uyqu rejimini o'chirish uchun POWERbot korpusidagi [Start/Stop] tugmasini bosib turing.

Zaryadlash

POWERbot'ni ilk marta (sotib olgandan so'ng) to'liq zaryadlagandan so'ng Normal (🔌) rejimda 60 daqiqa ishlatish mumkin. (Zaryadlash vaqti haqidagi ma'lumot uchun 39-betga qarang.)

Aqlli zaryadlash

Agar Avtomatik tozalash rejimida POWERbot zaryadi tugab qolsa, avtomatik ravishda taglikka qaytib, zaryadlanadi va batareyaning uchdan ikki qismi zaryadlanib bo'lgach, tozalashni davom ettiradi. (Maks. 2 marta).

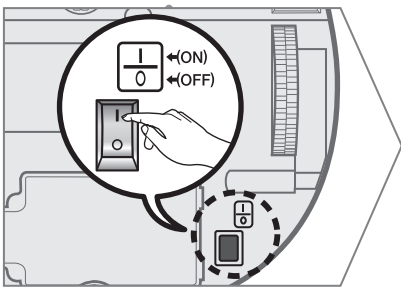
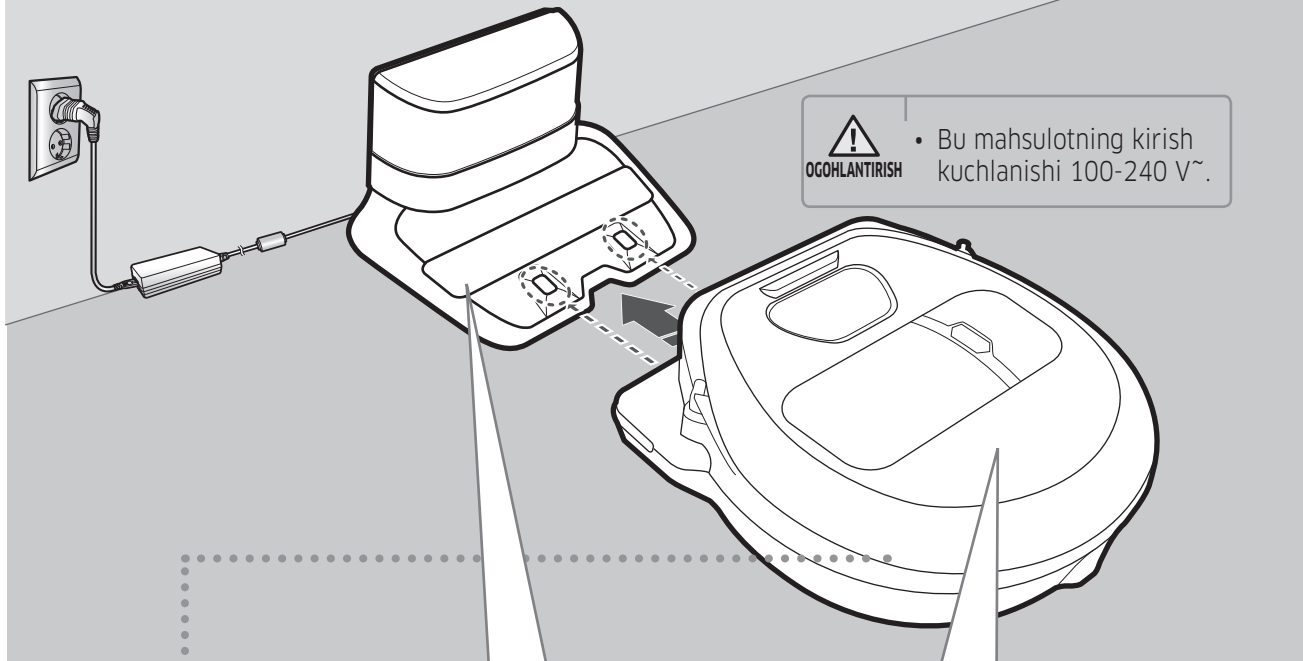

1 Qurilma tagidagi favqulodda yoqgichni yoqing

POWERbot'ni yoqish uchun favqulodda yoqgichni yoqishingiz kerak.

🔌 tugmasini bosing.

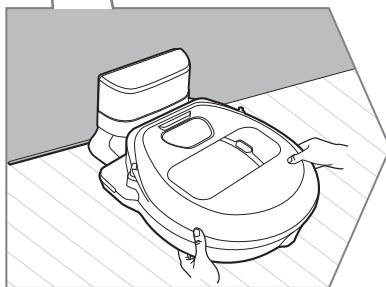

2 POWERbot'ni taglikka o'rnatish orqali qo'lda zaryadlang

POWERbot va taglikning zaryadlash kontaktlari tenglashganiga ishonch hosil qiling.

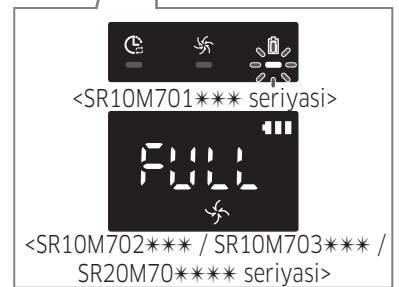

3 Zaryadlash holatini tekshiring

SR1*M701*** seriyasida, Zaryadlash paytida batareya indikator 1 soniyalik oraliq bilan o'chib-yonib turadi, zaryadlanib bo'lgach, YONIQ holatda turadi.

SR1*M702*** / SR1*M703*** / SR2*M70**** seriyasida, "🔋" zaryadlash rivojiga qarab yonadi va zaryadlanib bo'lgach, "FULL" yozuvi yonadi.

Avtomatik zaryadlanish

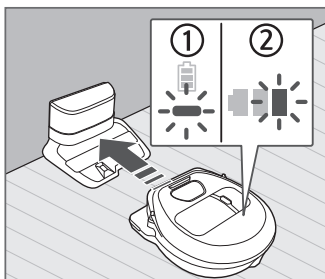

1. SR10M701*** seriyasi

Agar batareya indikatorini 0,4 soniyalik intervalda o'chib-yonsa, POWERbot zaryadlanish uchun avtomatik ravishda taglikka qaytadi.

2. SR10M70*** / SR2070*** seriyasi

Tozalash vaqtida batareya indikatorini miltillasa, POWERbot o'zini avtomatik zaryadlash uchun taglikka qaytadi.

Zaryadlanish



POWERbot tozalash jarayonida bo'lgan vaqtda unga taglikda zaryadlanishga buyruq berishingiz mumkin.

Batareya kam (Lo)

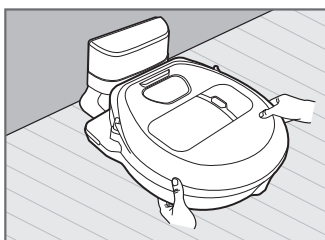

POWERbot'ni taglikka o'rnatish orqali qo'lda zaryadlang.

Zaryadlanmayotgan bo'lsa, qilinishi kerak bo'lgan qadamlar:

Quyidagi hollarda taglikning o'rnatish holatini tekshiring:

- ▶ taglik POWERbot borishi qiyin bo'lgan joyda joylashganda.
- ▶ taglik bilan POWERbot orasidagi masofa 5 metrdan uzoq bo'lsa.
 - POWERbot'ning taglik oldiga borishi uchun ko'proq vaqt talab qilinishi mumkin

Quyidagi hollarda POWERbot'ni qo'lda zaryadlang:

- ▶ taglik burchakda joylashgan bo'lsa
- ▶ batareya to'liq zaryadsizlanganda
- ▶ POWERbot oldida to'siq bor bo'lsa (mebel va b.)
- ▶ POWERbot taglik yaqinidagi ostonadan oshib o'ta olmasa (POWERbot o'tishi mumkin bo'lgan maksimal balandlik taxminan 1,5 sm.)
- ▶ batareya indikatorini o'chib-yonsa hamda "Lo" ko'rsatilsa.
- ▶ batareya indikatorini o'chib-yonsa (SR10M701*** seriyasiga taalluqli)
- ▶ POWERbot Dog'larni tozalash yoki Qo'lda tozalash rejimiga o'rnatilganda

POWERbot'dan foydalanish

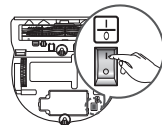

POWERbot'ni ishlatishdan oldin blok tagidagi favqulodda yoqqichni yoqib qo'yish shart.

Yoqish/o'chirish

 tugmasini 3 soniyadan ko'proq bosib turing



- POWERbot 30 daqiqa ishlatilmasa;
SR10M70**U* / SR20M70**U* seriyasida: Quvvatni tejash rejimiga o'tadi.
SR10M70**W* / SR20M70**W* seriyasida: Zaryadlanish uchun avtomatik ravishda taglikka qaytadi.

Avtomatik tozalash rejimini boshlash

Shu tugmani bosing. POWERbot harakatlanib, belgilangan joylarni bir marta tozalaydi.



* Tozalashni to'xtatish:  tugmasini bosing.

Nuqtani tozalash rejimida ishlatish

POWERbot ajratilgan hududni yaxshilab tozalaydi.











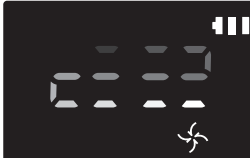

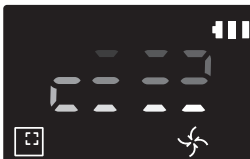
Zaryadlanish

POWERbot tozalash jarayonida bo'lgan vaqtda bu tugmani bosish orqali unga taglikda avtomatik zaryadlanishga buyruq berishingiz mumkin.

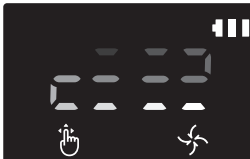

Tozalash rejimlarini tanlash

Tozalash rejimi	Qanday tanlanadi	Ko'rsatiladigan tasvircha	
		SR10M702*** SR10M703*** SR20M70****	SR10M701***
Avtomatik tozalash			
Nuqtani tozalash			
Takroriy tozalash	* Avval pultda [A,B turi  , [C,D turi  tugmalarini bosib, keyin [Boshlash/To'xtatish ] tugmasini bosib.		-
Qo'lda tozalash	* Qo'lda tozalash rejimini masofaviy pultdagi yo'nalishni boshqarish tugmalari orqali tanlash mumkin.		-

- * Agar POWERbot taglikka qayta olmasa, quvvatni tejash rejimiga o'tadi va displey paneli o'chadi.
- * Quvvatni tejash rejimidan chiqish uchun korpusdagi yoki masofaviy pultdagi [Boshlash/To'xtatish ] yoki [Quvvat ] tugmasini bosib.
- * Agar Avtomatik tozalash rejimida tozalash 15 daqiqa ichida tugatilsa, POWERbot yana bir marta tozalaydi.

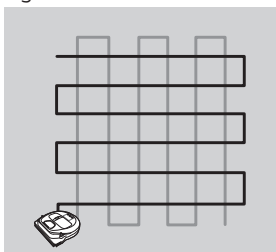

POWERbot'dan foydalanish

Har bir rejim uchun tozalash usuli

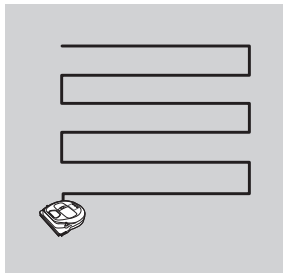

Avtomatik tozalash

Belgilangan joylarni avtomatik ravishda faqat bir marta tozalaydi.

* SR10M701*** seriyasi : Batareya zaryadi yetganicha takroran tozalaydi.

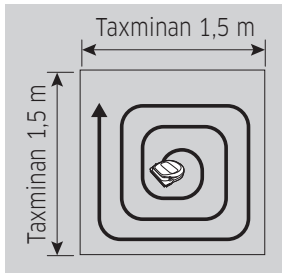

Nuqtani tozalash

Cheklangan hududni yaxshilab tozalaydi. Ushoqlarni tozalash uchun ishlatish mumkin.

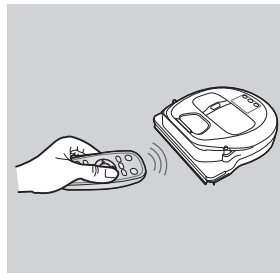

Qo'lda tozalash

Kerakli nuqtani tozalash uchun masofaviy pult bilan POWERbot'ni harakatlantirish mumkin.

* Bu funktsiya SR10M701*** seriyasida yo'q.

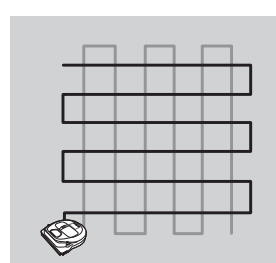

Takroriy tozalash

Batareya zaryadi yetganicha takroran tozalaydi.

* Bu funktsiya SR10M701*** seriyasida yo'q.

Qayd

▶ Avtomatik tozalash yoki Takroriy tozalash buyurilgan bo'lsa, POWERbot avval taglik yaqinidagi hududni tozalaydi.

Maxsus tozalash funksiyalarini ishlatish

Tozalash funksiyasi	Ishlashi	Ko'rsatiladigan tasvircha	
		SR10M702*** SR10M703*** SR20M70****	SR10M701***
Aqli tozalash	* Normal rejimda POWERbot gilamni aniqlasa, avtomatik ravishda so'rish quvvatini oshiradi.		
Chekkani tozalash ustasi	* Avtomatik tozalash yoki Dog'ni tozalash rejimida POWERbot chekka yoki burchakni aniqlasa, avtomatik yopqich ishga tushib, chekka yoki burchakka yaqinlashadi. ▶ To'g'ri chekka (bir marta tozalash) ▶ Burchak (ikki marta tozalash)		

Chegara belgilari haqida



POWERbot quyidagi hududlarga kirmasligi uchun chegara belgilarini polga □ shaklida, 15 sm oraliq bilan o'rning.

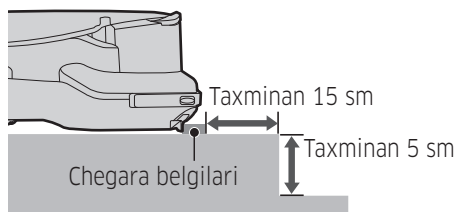

do'ng joy 5 sm.dan kam bo'lsa



sirpanchiq, chayqalish, kamin yoki boshqa yonuvchan modda yoki namlilik bo'lsa.

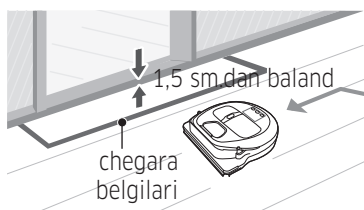

ostona 1,5 sm.dan baland bo'lsa

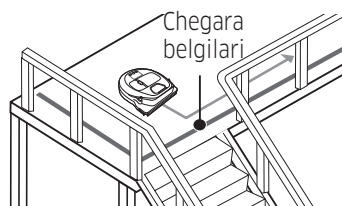

zina, podyezd yoki to'siq kabi joylarda tushib ketish xavfi bo'lsa.

Pulldan foydalanish

[A turdagi]

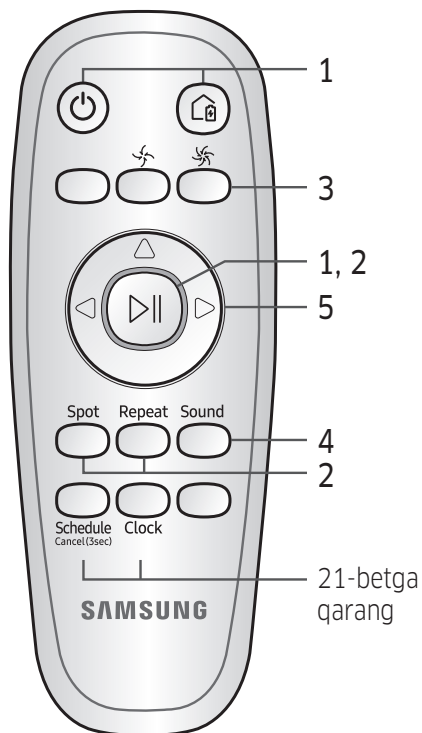

[B turdagi]

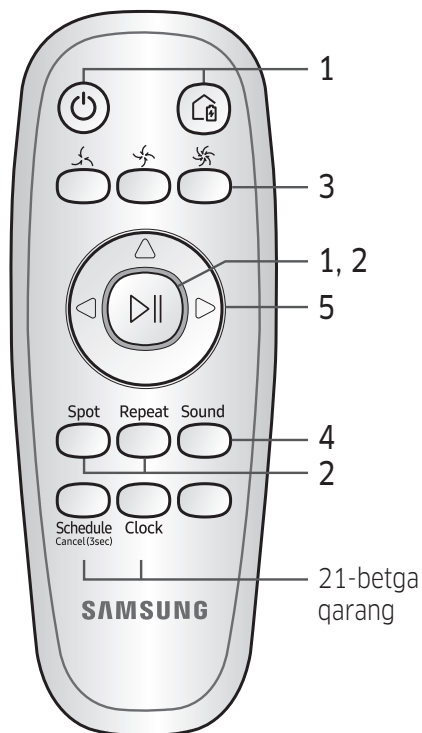

[C turidagi]

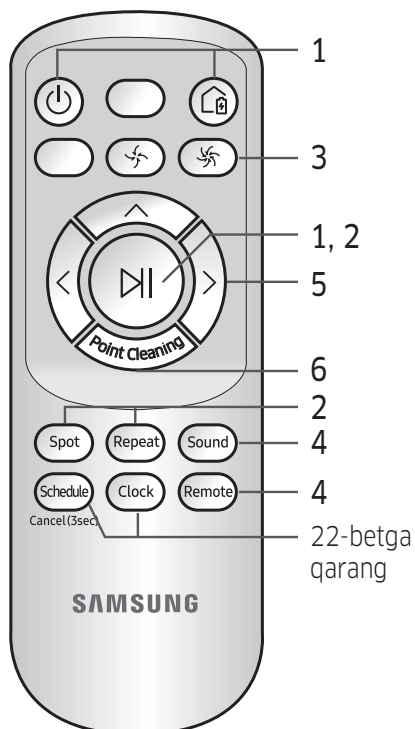

[D turidagi]

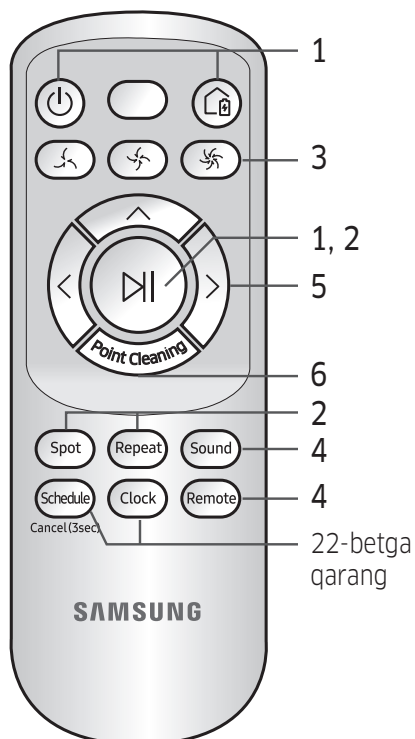

□ [A turi] / □ [B turi] / □ [C turi] / ■ [D turi]

1 Quvvat / Zaryadlanish / Boshlash/To'xtatish

Quvvat					POWERbot quvvatini yoqish/o'chirish
Zaryadlanish					POWERbot taglikda avtomatik tarzda zaryadlanishi uchun buni tanlang
Boshlash/ To'xtash					Tozalash jarayonini boshlash yoki to'xtatish uchun tanlang

2 Tozalash rejimlari

Avtomatik tozalash					Barcha belgilangan hududlarni bir marta tozalab, keyin avtomatik ravishda taglikka qaytishni tanlash.
Nuqtani tozalash	Spot 	Spot 	Spot 	Spot 	Ajratilgan sohani kuchli tozalash uchun tanlang
Takroriy tozalash	Repeat 	Repeat 	Repeat 	Repeat 	Batareya tugab, indikator o'chib-yongunicha takroran tozalashni tanlash

3 So'rish quvvati

Maksimal rejim					Eng qattiq so'rish quvvati bilan tozalashi uchun tanlang
Normal rejim					O'rtacha so'rish quvvati bilan tozalashi uchun tanlang
Sokin rejim					Past shovqin chiqarib tozalashi uchun tanlang



4 Qo'shimcha funktsiya

Tovush	Sound 	Sound 	Sound 	Sound 	Har gal shu tugmani bosganingizda Tovush effektlari → Ovozni o'chirish shu ketma-ketlikda tanlanadi.
Masofadan boshqarish pulti			Remote 	Remote 	Wi-Fi funksiyasini yoqish yoki o'chirishni tanlash

* Favqulodda yoqqich o'chirib-yoqilsa ham avval tanlangan sozlama o'zgarmaydi.

Pulldan foydalanish

5 Qo'lda tozalash rejimi va Yo'nalishni boshqarish

Oldinga yurish		Oldinga yurgizish uchun tanlang
Chapga burilish		Chapga burilish uchun tanlang
O'ngga burilish		O'ngga burilish uchun tanlang

* Orqaga yurmaydi.

6 Nuqtani tozalash

Faqat C, D turidagi masofaviy puldda ishlaydi.

POWERbot tozalayotgan paytda kerakli hududni ko'rsatish va tozalash uchun masofadan boshqarish pulddan foydalanishingiz mumkin.

Qizil chiroqni POWERbot'dan 0,5 m atrofdagi polga yo'naltiring.

Nuqtani tozalash tugmasini bosib turib, qizil chiroqni kerakli joyga olib boring. Tozalash vaqtida POWERbot yorug'lik bo'ylab yuradi.

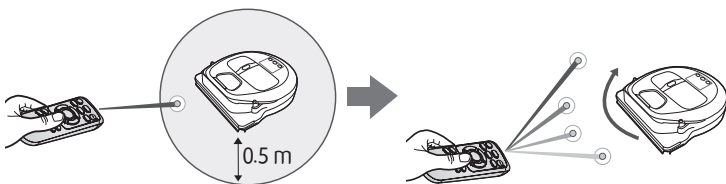

Masofadan boshqarish puldining ishlatish masofasi

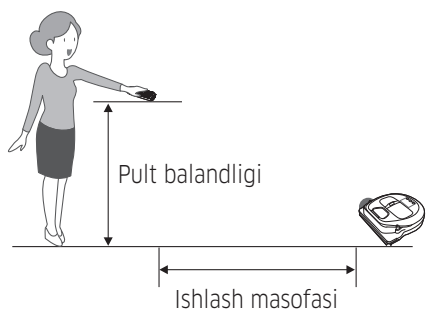

Pult balandligi	0,5 m	1 m	1,5 m
Ishlash masofasi	Taxminan 1,5 m	Taxminan 2 m	Taxminan 3 m

Batareya qo'yish

Qulflash nuqtasini bosib turib, batareya qopqog'ini ko'tarib oching va batareyalarni rasmda ko'rsatilganidek qilib joylang. Keyin qopqoq joyiga shiqillab tushgunicha bosib yoping.

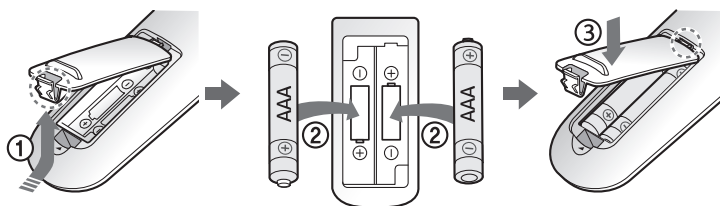

Qismlar nomi

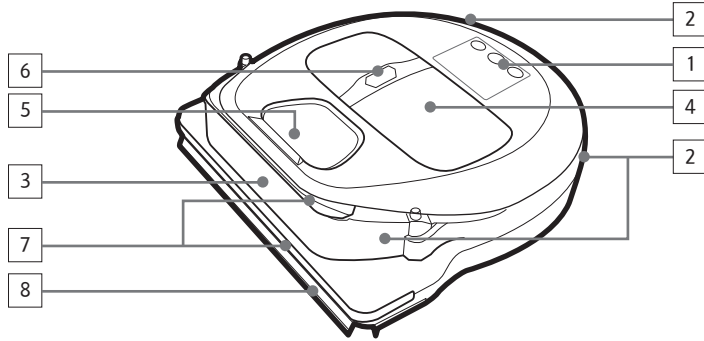

Tepasi

1. Display paneli
2. Masofadan boshqarish pulti signali qabul qilgichi
3. To'siq sensori
4. Changquti
5. Kamera
6. Changquti tugmasi
7. Bamber sensori
8. Avtomatik yopqich

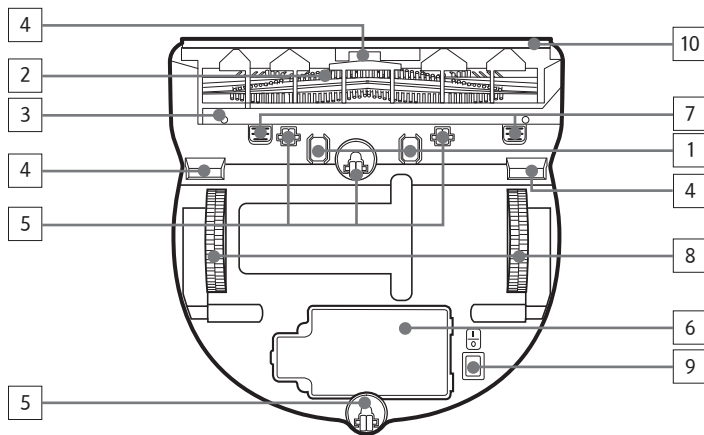

Tagi

1. Shtiftlarni o'zgartirish
2. Cho'tka
3. Cho'tka qopqog'i
4. Qiyalik sensori
5. Valik
6. Batareya qopqog'i
7. Cho'tka qopqog'i tugmasi
8. Yetaklovchi g'ildirak
9. Favqulodda yoqqich
10. Avtomatik yopqich

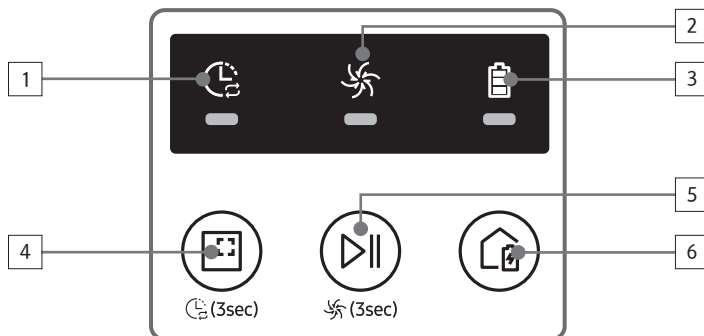

Display paneli

<SR10M701*** seriyasi>

1. Kundalik jadval
2. Normal/Turbo rejimi
3. Batareya indikator
4. Nuqtani tozalash tugmasi, kundalik jadval (3son)
5. Boshlash/To'xtatish tugmasi, maks rejim (3son)
6. Zaryadlash tugmasi

Qismlar nomi

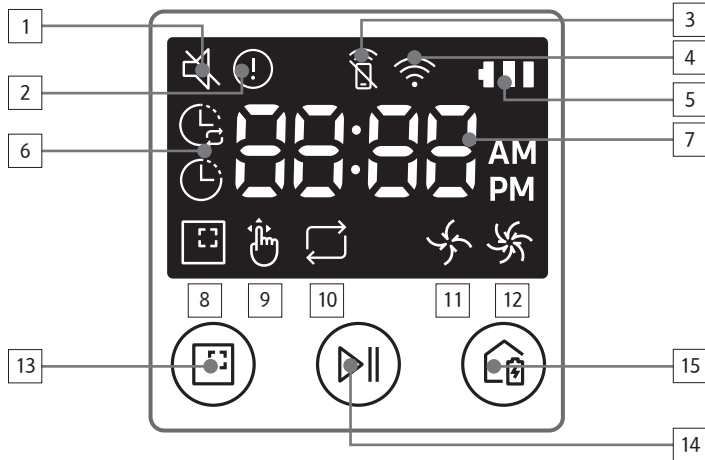

<SR10M702*** / SR10M703*** seriyasi>

1. Ovozni o'chirish
2. Ma'lumot indikator
3. *Aqlli boshqaruv o'chiq/yoniq indikator
4. *Wi-Fi
5. Batareya indikator
6. Bir martalik/Kundalik reja
7. Raqamlar
8. Nuqtani tozalash rejimi
9. Qo'lda tozalash rejimi
10. Takroriy tozalash rejimi
11. Normal rejim
12. Maksimal rejim
13. Nuqtani tozalash tugmasi
14. Boshlash/To'xtash tugmasi
15. Zaryadlash tugmasi

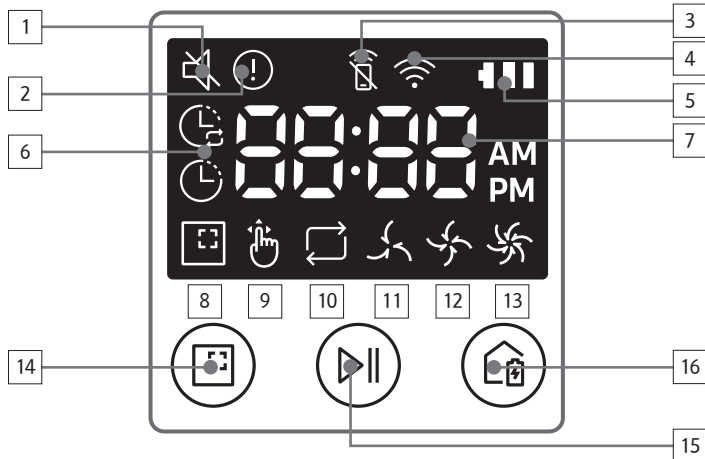

<SR20M70*** seriyasi>

1. Ovozni o'chirish
2. Ma'lumot indikator
3. *Aqlli boshqaruv o'chiq/yoniq indikator
4. *Wi-Fi
5. Batareya indikator
6. Bir martalik/Kundalik reja
7. Raqamlar
8. Nuqtani tozalash rejimi
9. Qo'lda tozalash rejimi
10. Takroriy tozalash rejimi
11. Sokin rejim
12. Normal rejim
13. Maksimal rejim
14. Nuqtani tozalash tugmasi
15. Boshlash/To'xtash tugmasi
16. Zaryadlash tugmasi

* SR10M70**W* / SR20M70**W* : Wi-Fi ishlaydigan model

Vaqt/jadvalni belgilash

[A turi, B turi] Faqat Avtomatik tozalash rejimini jadvalda belgilash mumkin.

Vaqtni qo'yish

Bir martalik/kundalik jadvaldan foydalandan avval joriy vaqtни o'rnatish kerak.

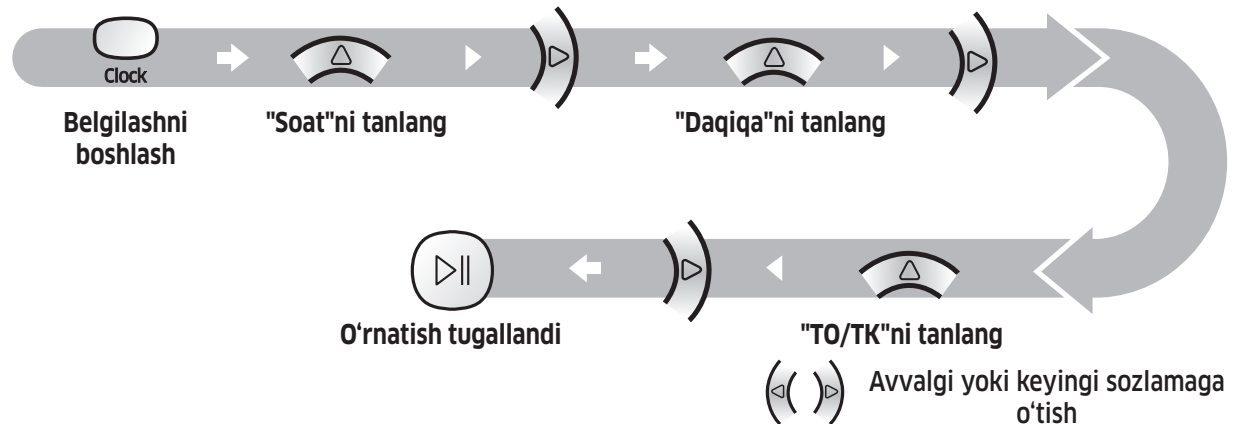

Jadvalni belgilash

Jadvalni belgilash/bekor qilishni faqat POWERbot taglikka o'rnatilgan holda bajarish mumkin.

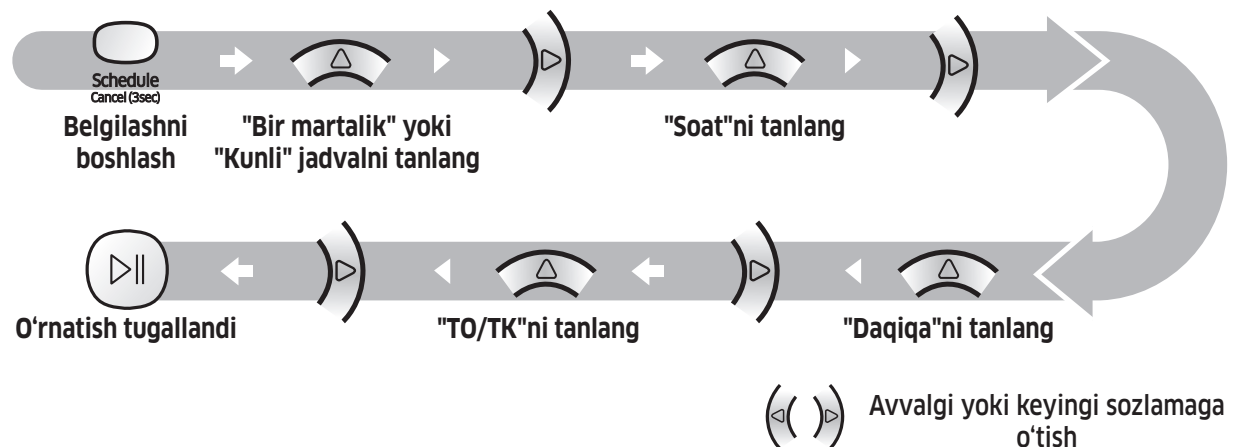

O'rnatish vaqtida bekor qilish ▶ 7 soniya davomida hech nima kiritilmasa, o'rnatish avtomatik ravishda bekor qilindi.

Bir martalik/Kundalik jadvalni bekor qilish

Bir martalik/Kundalik rejaning har ikkalasi ham o'rnatilganda	→ yoki → yoki
Bir marta yoki Kundalik rejadan bittasi o'rnatilganda	

3 soniya bosib turing.

Jadvalni tanlang

Bekor qilindi

3 soniya bosib turing.

Vaqt/jadvalni belgilash

[C turi, D turi] Faqat Avtomatik tozalash rejimini jadvalda belgilash mumkin.

Vaqtni qo'yish

Bir martalik/kundalik jadvaldan foydalandan avval joriy vaqtni o'rnatish kerak.

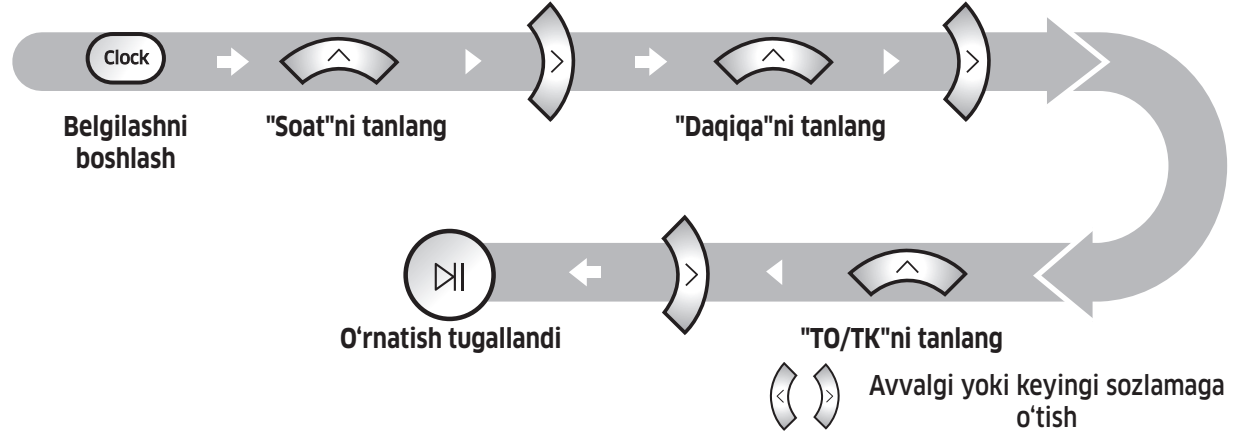

Jadvalni belgilash

Jadvalni belgilash/bekor qilishni faqat POWERbot taglikka o'rnatilgan holda bajarish mumkin.

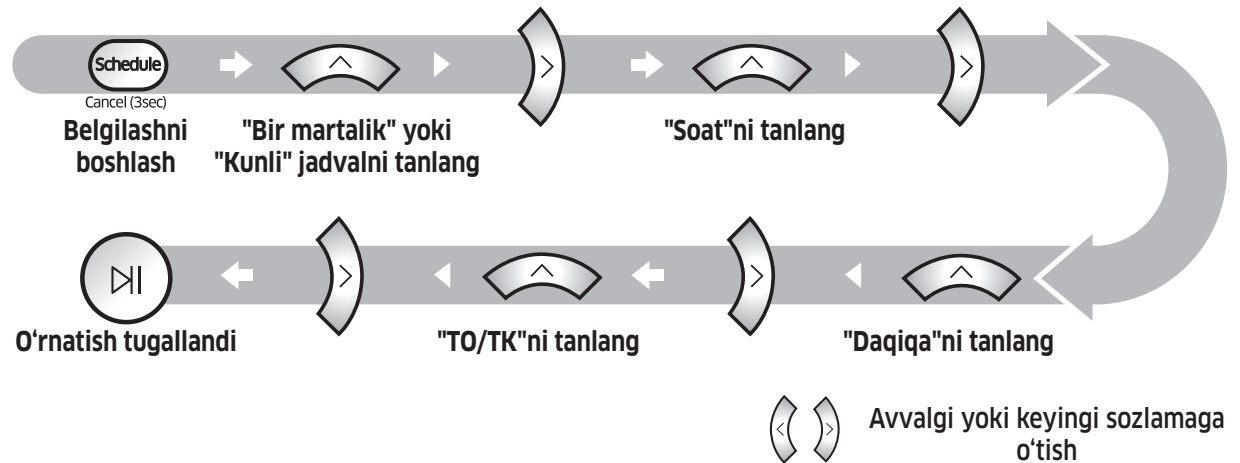

O'rnatish vaqtida bekor qilish

▶ 7 soniya davomida hech nima kiritilmasa, o'rnatish avtomatik ravishda bekor qilinadi.

Bir martalik/Kundalik jadvalni bekor qilish

<p>Bir martalik/Kundalik rejaning har ikkalasi ham o'rnatilganda</p>	<p>Schedule (Cancel (3sec)) → ^ yoki Schedule (Cancel (3sec)) → ⏸ yoki Schedule (Cancel (3sec))</p> <p>3 soniya bosib turing. Jadvalni tanlang Bekor qilindi</p>
<p>Bir marta yoki Kundalik rejadan bittasi o'rnatilganda</p>	<p>Schedule (Cancel (3sec))</p> <p>3 soniya bosib turing.</p>

[SR10M701*** seriyasi] Masofaviy pulti bo'lmagan modellarda jadvalni quyidagicha belgilash mumkin.

Jadvalni belgilash

Jadvalni belgilash/bekor qilishni faqat POWERbot taglikka o'rnatilgan holda bajarish mumkin.



3 soniya bosib turing.



Jadval LED chirog'i yonsa, Kundalik jadval belgilangan bo'ladi.

* Tugma bosilgan payti jadval sifatida belgilanadi. Jadval vaqtiga qarab, tozalash avtomatik ravishda har kuni bajariladi.

Kundalik jadvalni bekor qilish

Kundalik reja o'rnatilganda	 3 soniya bosib turing.
-----------------------------	---

Tozalash va texnik xizmat ko'rsatish

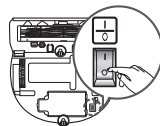

POWERbot'ni tozalashdan avval favqulodda yoqgichni o'chirishingiz kerak.

Chang qopchasini tozalash

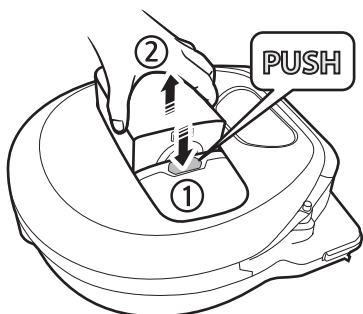

1 Tugmani bosib, chang qopchasini chiqaring

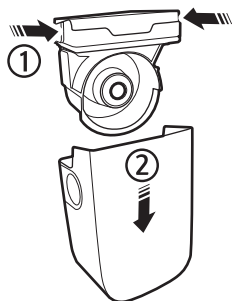

2 Chang qopchasi qopqog'ini oling



3 Chang qopchasi va siklon qurilmasidagi changni yo'qoting

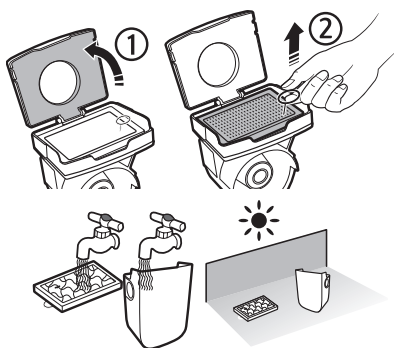

4 Siklon qurilmasini chang qopchasidan ajratib oling, keyin chang qopchasi va filtrni yuving

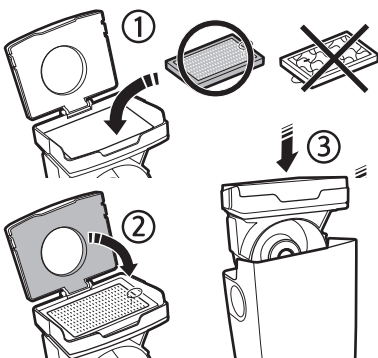

5 Chang qopchasini joyiga o'rnating



6 Chang qopchasini shiq etib tushgunicha asosiy korpusga tiqing

Sensorlar va kamerani tozalash

Yumshoq latta bilan yengil arting. Suv yoki tozalash eritmalarini ishlatmang.

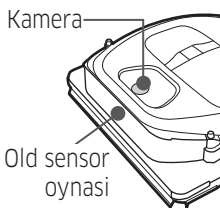
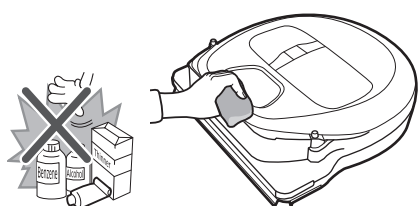

Kamera
Old sensor oynasi



Qiyalik sensorlari

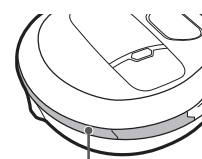

Orqa sensor oynasi

Cho'tkani va avtomatik yopqichni tozalash

Modelga bog'liq ravishda cho'tka ko'rinishi farqlanishi mumkin.

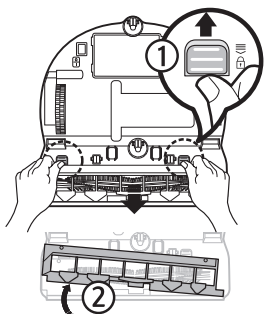

1 Cho'tka qopqog'ini oling

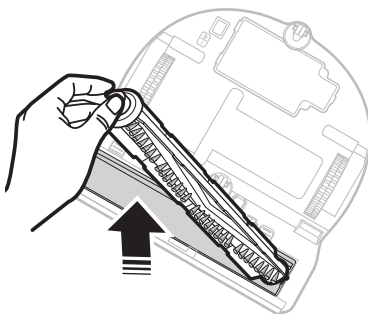

2 Cho'tkani chiqaring



3 Cho'tkani tozalang

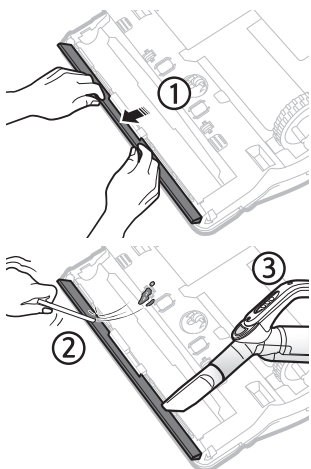

4 Avtomatik yopqichni tozalash

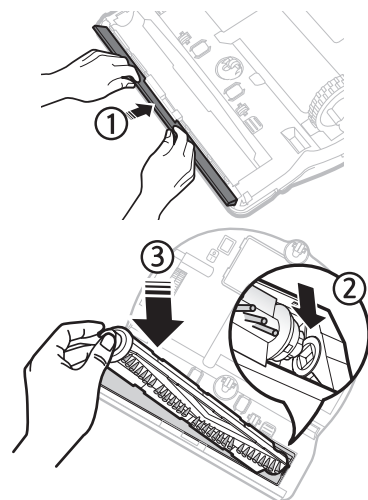

5 Cho'tkani joyiga qo'ying

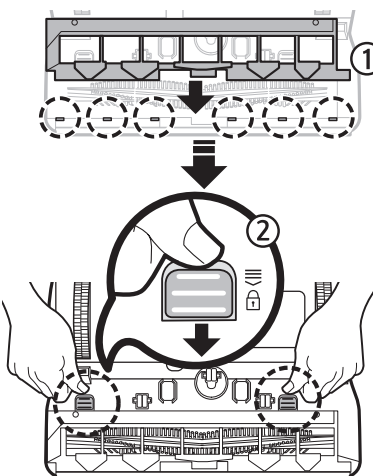

6 Cho'tka qopqog'ini joyiga o'rnatish

Yetaklovchi g'ildirakni tozalash

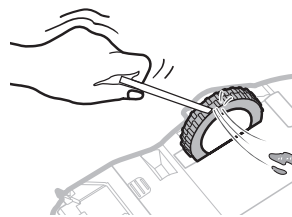
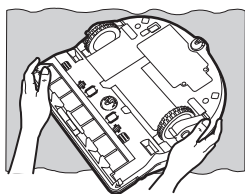

1 Polga yumshoq latta to'shang va uning ustiga POWERbot'ni oyog'ini osmondan qilib qo'ying.

2 Begona narsalarni olib tashlash uchun o'tmas sterjen yoki pinsetlardan foydalaning.

Samsung Connect ilovasi

Samsung Connect ilovasi faqat Wi-Fi funksiyali modellarda ishlaydi.

Simsiz routerni sozlash

- ▶ Kirishda muammo bo'lsa, simsiz routrning foydalanuvchi qo'llanmasini o'qing.
- ▶ Samsung POWERbot faqat Wi-Fi 2,4 GGs bilan ishlaydi.
- ▶ Samsung POWERbot IEEE 802.11b/g/n va Soft-AP bilan ishlaydi.
 - IEEE 802.11n ishlatish tavsiya etiladi.
- ▶ Samsung POWERbot faqat DHCP (Dynamic Host Configuration Protocol) orqali ishlaydi. Simsiz routerda DHCP server parametri faollashtirilgan bo'lsin.
- ▶ POWERbot autentifikatsiya va shifrlash protokollari uchun WEP-OPEN, WPA-PSK/TKIP va WPA2-PSK/AES bilan ishlaydi.
 - WPA2-PSK/AES ishlatish tavsiya etiladi.
 - Router unikal SSID va parolga ega ekanligiga amin bo'ling.
- ▶ Simsiz tarmoq aloqasining sifatiga atrofda muhit ta'sir o'tkazishi mumkin.
- ▶ Internet provayderingiz kompyuter yoki modemning MAC manzilini ro'yxatdan o'tkazgan bo'lsa, POWERbot internetga ulana olmasligi mumkin. Kompyuterdan boshqa qurilmani internetga ulash qanday amalga oshirilishini internet provayderidan so'rang.
- ▶ Agar internetga ulanish uchun ID yoki parol so'raladigan bo'lsa, POWERbot ulana olmasligi mumkin. Bu holda, internetga ulanayotganda ID yoki parolni kiritish lozim.
- ▶ POWERbot fayrvol tufayli internetga ulana olmasligi mumkin. Bu muammolarni hal qilish uchun internet provayderiga murojaat qiling.
- ▶ Ayrim simsiz routerlar internetga ulanmagan holatda ham g'ayrioddiy Domain Name Server (DNS) manzilini uzatishi mumkin. Bu holda, simsiz router ishlab chiqaruvchisi va internet provayderiga murojaat qiling.
- ▶ Internet provayderi bergan yo'l-yo'riqlardan keyin ham internetga ulana olmasangiz, vakolatli Samsung xizmat ko'rsatish markaziga murojaat qiling.
- ▶ Agar router Wi-Fi sertifikatiga ega bo'lmasa, POWERbot internetga ulana olmasligi mumkin.

Samsung Connect ilovasini yuklab olish

- ▶ Samsung Connect ilovasini do'konlardan yuklab olib, o'rnating (Google Play Store, Apple App Store yoki Samsung Galaxy Apps). Ilovani topish uchun "Samsung Connect" so'zlarini ishlatib.

Qayd

- ▶ Samsung Connect ilovasi uchun Android OS 6.0 (marshmallow) yoki yangirog'i kerak, u Samsung Galaxy S va Note seriyasi uchun optimallashtirilgan. Boshqa smartfonlar bilan yaxshi ishlamasligi mumkin.
- ▶ Apple modellarida ilovaning ishlashi uchun iOS 9 yoki yangiroq versiyasi kerak.
- ▶ Ishlatilishi va samarasini yaxshilash maqsadida Samsung Connect ilovasi bildirishsiz o'zgartirilishi mumkin.

Samsung hisobini sozlash

- ▶ Samsung Connect ilovasini ishlatishdan oldin Samsung hisobiga kirishingiz kerak.
- ▶ Samsung hisobini sozlash uchun Samsung Connect ilovasida berilgan yo'l-yo'riqlarga amal qiling.
- ▶ Yoki Samsung smartfoniga ega bo'lsangiz, uning sozlamalarida Samsung hisobingizni qo'shishingiz mumkin. Keyin u avtomatik ravishda Samsung hisobingizga kiradi.





Samsung Connect ilovasi

Samsung Connect ilovasiga qurilma qo'shish

1. Smartfonni simsiz routerga ulang.
2. Smartfonda Samsung Connect ilovasini oching.
3. Yangi qurilma topilgani haqida oyna chiqsa, ADD NOW (HOZIROQ QO'SHISH) bandiga tegining.
 - Agar oyna chiqmasa, + tugmasiga teginib, ulanadigan qurilmani AVAILABLE DEVICES (MAVJUD QURILMALAR) ro'yxatidan tanlang.
 - Agar qurilmangiz ro'yxatda yo'q bo'lsa, qurilma turini qo'lda tanlab, muayyan qurilma modelini tanlash orqali qurilmani qo'shing.
4. [Android] Qurilmangizga ulanish avtomatik ravishda amalga oshiriladi.
 - [iOS] Sozlama ilovasini ochib, Wi-Fi ro'yxatida [Robot vacuum] Samsung qurilmasini tanlang.
5. So'ralganida autentifikatsiya ma'lumotlarini bering.
6. [Android] Simsiz routerga ulanish avtomatik ravishda amalga oshiriladi.
 - [iOS] Sozlama ilovasini ochib, Wi-Fi ro'yxatida simsiz routerni tanlang.
7. Sozlashning qolgan qismi avtomatik ravishda bajariladi. Keyin yangi Device Card (qurilma kartasi) qo'shiladi.

Qayd

- ▶ Mahsulotni registratsiya qila olmasangiz, quyidagi yo'l-yo'riqlarga amal qiling.
 - Qalqib chiquvchi xabarlarda ko'rsatilgan tarzda registratsiya jarayonidan qayta o'tishga urinib ko'ring.
 - Simsiz routerni UPNP funksiyasini faollashtiring, keyin yana registratsiyadan o'tib ko'ring.
 - Simsiz router simsiz rejimda ishlayotganini tekshirib ko'ring, keyin yana registratsiyadan o'ting.
 - Ikkita yoki undan ortiq POWERbot bor bo'lsa, boshqa POWERbotlarni o'chirib, keyin yana registratsiyadan o'tib ko'ring.
 - Simsiz routringiz bilan bir xil SSID nomga ega boshqa simsiz router bor bo'lsa, registratsiya amalga oshmasligi mumkin.
- ▶ Aqlli boshqaruv va Wi-Fi indikatori

	Yoniq	Aqlli boshqaruv bloklangan. (Masofaviy kontroller ishlashi mumkin.)
	O'chiq	Aqlli boshqaruvga ruxsat berilgan.
	Yoniq	POWERbot simsiz routerga ulangan.
	O'chiq	POWERbot simsiz routerga ulanishga urinmoqda.

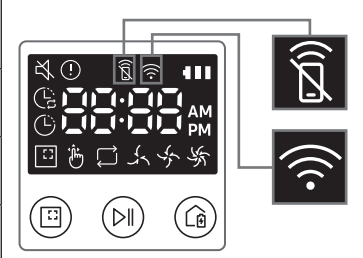

- ▶ Aqlli boshqaruv bloklangansa, smartfon orqali POWERbotni boshqarib bo'lmaydi.
- ▶ POWERbot bilan smartfon bitta simsiz routerga ulanmagan, tarmoq muhitiga qarab, aloqa sekin kechishi mumkin.

Dasturiy ta'minot yangilanishi

- ▶ POWERbot taglikda quvvat olayotganida serverga ulanadi va dasturiy ta'minotga yangilanish bor-yo'qligini tekshiradi. Dasturiy ta'minot topilsa, POWERbot avtomatik ravishda yuklab olib, yangilaydi.
- ▶ POWERbot quvvat olayotganida displeyda "UP" ko'rsatilsa, bu dastur yangilanayotganini bildiradi. POWERbotni ishlatishdan oldin yangilanish nihoyasiga yetishini kuting.

Samsung Connect ilovasini ishlatish

- ▶ Samsung Connect ilovasida qurilma kartasiga teginsangiz, qurilmangiz uchun plugin ishga tushadi.

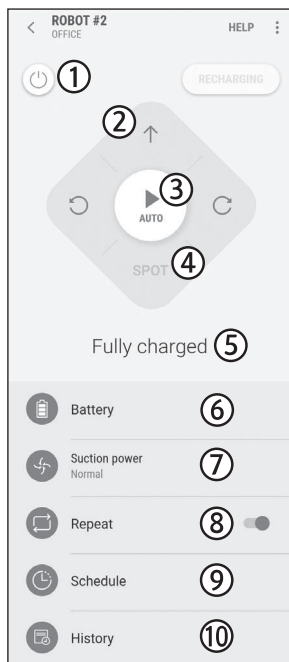

1. Quvvat (yoq / o'ch)
2. Qo'lda tozalash rejimi bilan yo'nalish boshqaruvi (oldinga, chapga burilish, o'ngga burilish)
3. Avtomatik tozalash rejimi (boshlash/to'xtatish)
4. Nuqtani tozalash rejimi
5. Joriy holati
6. Batareya holati
7. So'rish quvvati
8. Takrorlash parametri (yoq / o'ch)
9. Jadval (bir marta / kunlik)
 - Jadval sozlamasiga kirayotganda qurilmaning joriy vaqti sinxronlanadi.
 - Qurilma taglikdan quvvat olayotgan holatdagina jadvalda belgilangan tozalash boshlanadi.
10. Tozalash tarixi

Qaydlar va ehtiyot choralari

Zaryadlash

Qayd

- ▶ Zaryadlanish paytida batareya qizib ketsa, zaryadlanishga uzoqroq vaqt ketishi mumkin.
- ▶ Avtomatik zaryadlash ishlamayotgan bo'lsa, quyidagilarni bajaring:
 - Favqulodda yoqgichni (POWERbot'ning tag qismida) o'chirib yoqing.
 - Taglik shnurini rozetkadan sug'uring va yana suqing.
 - Taglikdan sug'uring va taglikning zaryadlash tishlarida yot jismlar yo'qligini tekshiring, POWERbot va taglik zaryadlash tishlarini quruq latta bilan arting.
 - Taglik yaqinida aksni qaytaruvchi buyumlar, stullar kabi to'siqlarning yo'qligini tekshiring.
- ▶ POWERbot taglikdan uzilganida uning batareyasi tabiiy ravishda zaryadsizlanadi.
 - POWERbot'ni taglikda zaryadlanayotgan holda saqlashga harakat qiling. (Ammo, xizmat safari yoki ta'til tufayli uydan uzoq muddatga ketishni rejalashtirayotganingizda favqulodda yoqgichni o'chiring va taglikni rozetkaga tiqilmagan holda qoldiring.)

Ishlatish

Qayd

- ▶ Tozalash vaqtida POWERbot ostona kabi joylarda yurolmay qolishi mumkin.
 - Ishlashni qaytadan boshlash uchun favqulodda yoqgichni o'chiring, POWERbot'ni osongina harakatlanishi mumkin bo'lgan joyga ko'chiring va elektr ta'minotini qaytadan yoqing.
- ▶ POWERbot burchaklar, devor bilan divan orasi kabi o'zi kira olmaydigan joyni to'liq tozalay olmaydi.
 - Ularni muntazam tozalab turish uchun boshqa tozalash anjomidan foydalaning.

- ▶ POWERbot kir to'plamlarini tortib ola olmaydi, shuning uchun tozalagandan keyin ularning ayrimlari polda qolishi mumkin.
 - Ularni muntazam tozalab turish uchun boshqa tozalash anjomidan foydalaning.
- ▶ Agar POWERbot o'chirilgan bo'lsa, elektr ta'minotini masofadan boshqarish pultidagi Quvvat tugmasi orqali yoqib bo'lmaydi. POWERbot'dagi [Boshlash/To'xtatish] tugmasini bosib turing.
- ▶ Zaryadlash vaqtida POWERbot'ni Nuqtani tozalash rejimida ishlata olmaysiz.
- ▶ Zaryad olayotganida Qo'lda tozalash / Nuqtani tozalash tugmasini bossangiz, POWERbot taglikdan ajralib, kutish rejimiga o'tadi.

Tozalash va texnik xizmat ko'rsatish

Qayd

- ▶ Agar siz chang qopchasi va filtrni suv bilan yuvgan bo'lsangiz
 - Changquti: Suvni batamom sirqitib tashlang.
 - Filtr: Ishlatishdan oldin soya joyda yaxshilab quriting.
- ▶ Avtomatik yopqichni tozalayotganda qattiq tortib yubormang.

Diqqat

- ▶ Filtrni biriktirish yoki ajratish vaqtida barmoqlaringizga ehtiyot bo'ling, chunki ular chang qopchasining havo so'tish tirqishiga tiqilib qolishi mumkin.
- ▶ Yot jismlar tiqilib qolmasligi uchun POWERbot tomonidan tish kovlagich, paxta tampon kabilarning so'r'ilishiga yo'l qo'ymang.
- ▶ Agar cho'tkadan yot jismlarni olib tashlash qiyin bo'lsa, vakolatli Samsung xizmat ko'rsatish markaziga murojaat qiling.

- ▶ Cho'tka tozalash vaqtida poldan kirlarni tozalaganligi uchun unda ip va uzun soch kabi yot jismlar turib qolishi mumkin. Tozalash samarasi yaxshi bo'lishi uchun uni muntazam ravishda tekshirib, tozalab turing.

Batareya haqida

Qayd

- ▶ Batareyalarni vakolatli Samsung markazlaridan xarid qiling va xariddan oldin batareyaga yopishtirilgan belgini () va model nomini tekshiring.
- ▶ Bu batareya Samsung Electronics POWERbot uchun maxsus chiqarilgan. Uni boshqa jihozda ishlatmang.
- ▶ Batareyani ochmang yoki o'zgartirmang.
- ▶ Batareyani olovga tashlamang yoki qizdirmang.
- ▶ Zaryadlash kontaktlariga (+, -) hech qanday metall buyum ulamang.
- ▶ Batareyani xona ichida (0 °C~40 °C haroratda) saqlang.
- ▶ Agar batareya yomon ishlasa, uni o'zingiz ochmang. Yaqinroqda joylashgan Samsung texnik xizmat markaziga murojaat qiling.

- ▶ Batareyadan qancha ko'p foydalanilsa, batareyani zaryadlash vaqti va foydalanish vaqti qisqarishi mumkin. Batareyaning ishlash muddati bitgan bo'lsa va to'g'ri zaryadlanmayotgan bo'lsa, uni Samsung xizmat markazi tomonidan almashtirishni so'rang.
- ▶ Batareyaga sotib olingan kundan boshlab 6 oy kafolat beriladi.

IrDA sensori haqida

Diqqat

- ▶ Galogen lampada yoritilgan joylarda yoki ochiq havoda infraqizil signal yaxshi uzatilmasligi mumkin.
- ▶ POWERbot 3 xildagi infraqizil qurilmalarni ishlatadi. Har bir qurilma o'ziga xos prioritet darajasiga ega. Agar qurilmaning signali ustiga yuqoriroq prioritetdagi qurilma signali tushsa, birinchi qurilma ishlamasligi mumkin.
 - Infraqizil signal prioriteti: Aqlli boshqaruv > Taglik
- ▶ Turli infraqizil signallar bir-biriga xalaqit berishi mumkin. Agar ular kichik joyda yoki yaqin oraliqda birga ishlatilsa, yaxshi ishlamasligi mumkin.
- ▶ Agar bittadan ortiq POWERbot bir vaqtda ishlatilsa, infraqizil signallarning aralashib ketishi tufayli ular to'g'ri ishlamasligi mumkin.

Axborot kodlari

<SR10M701*** seriyasi>

1 Pastdagi uchta indikator o'chib-yonadi va axborot kodlari signali chiqadi.

2 Favqulodda yoqqichni o'chiring, quyidagi ko'rsatmalarni ko'ring va tegishli chora ko'ring

3 Favqulodda yoqqichni yoqqaningizda axborot kodi yo'qoladi

Axborot kodlari animatsiyasi



Axborot kodlari	Tekshirish ro'yxati
	POWERbot yurayotganida to'silib yoki tiqilib qoldi. ▶ Favqulodda holat tugmasidan o'chirib, POWERbot'ni boshqa joyga olib o'ting.
	Cho'tkaga yot jism tiqilib qolgan. ▶ Favqulodda yoqqichni o'chiring va cho'tkadan yot jismni olib tashlang.
	Chapki yetaklovchi g'ildirakka yot jism kirib qolgan. ▶ Favqulodda yoqqichni o'chiring va Yetaklovchi g'ildirakdan yot jismni olib tashlang.
	O'nggi yetaklovchi g'ildirakka yot jism kirib qolgan. ▶ Favqulodda yoqqichni o'chiring va Yetaklovchi g'ildirakdan yot jismni olib tashlang.
	Avtomatik yopqichda yot jism tiqilib qolgan. ▶ Favqulodda yoqqichni bosish orqali jihozni o'chiring va avtomatik yopqichdan yot jismni olib tashlang. Turn off the product by pressing the emergency switch and remove the foreign matter from the auto shutter tool.
	Bamper sensorini tekshirish kerak. ▶ Favqulodda yoqqichni o'chirib-yoqing. ▶ Axborot kodi yo'qolmasa, bufer bilan korpus orasiga mayda narsa tiqilib qolgan bo'lishi mumkin, tekshirib ko'ring. Tiqilgan bo'lsa, buferni ozgina tortib, jismni olib tashlang.
	To'siq sensorida yot jismlar to'planib qolgan. ▶ Favqulodda yoqqichni o'chiring va old hamda orqa sensorlarni yumshoq latta bilan arting.
	Qiyalik sensorida yot jismlar to'planib qolgan. ▶ Favqulodda yoqqichni o'chiring va qiyalik sensorini yumshoq latta bilan arting.

<SR10M702***, SR10M703***, SR20M70**** seriyasi>

1 Signal berilib, quyidagi axborot kodi ko'rsatiladi.

2 Favqulodda yoqgichni o'chiring, quyidagi ko'rsatmalarni ko'ring va tegishli chora ko'ring

3 Favqulodda yoqgichni yoqqaningizda axborot kodi yo'qoladi

Axborot kodlari	Tekshirish ro'yxati
	POWERbot yurayotganida to'silib yoki tiqilib qoldi. ▶ Favqulodda holat tugmasidan o'chirib, POWERbot'ni boshqa joyga olib o'ting.
C 01	Cho'tkaga yot jism tiqilib qolgan. ▶ Favqulodda yoqgichni o'chiring va cho'tkadan yot jismni olib tashlang.
C 02	Chapki yetaklovchi g'ildirakka yot jism kirib qolgan. ▶ Favqulodda yoqgichni o'chiring va Yetaklovchi g'ildirakdan yot jismni olib tashlang.
C 03	O'nggi yetaklovchi g'ildirakka yot jism kirib qolgan. ▶ Favqulodda yoqgichni o'chiring va Yetaklovchi g'ildirakdan yot jismni olib tashlang.
C 04	Avtomatik yopqichda yot jism tiqilib qolgan. ▶ Favqulodda yoqgichni bosish orqali jihozni o'chiring va avtomatik yopqichdan yot jismni olib tashlang. Turn off the product by pressing the emergency switch and remove the foreign matter from the auto shutter tool.
C 05	Bamper sensorini tekshirish kerak. ▶ Favqulodda yoqgichni o'chirib-yoqing. ▶ Axborot kodi yo'qolmasa, bufer bilan korpus orasiga mayda narsa tiqilib qolgan bo'lishi mumkin, tekshirib ko'ring. Tiqilgan bo'lsa, buferni ozgina tortib, jismni olib tashlang.
C 06	To'siq sensorida yot jismlar to'planib qolgan. ▶ Favqulodda yoqgichni o'chiring va old hamda orqa sensorlarni yumshoq latta bilan arting.
C 07	Qiyalik sensorida yot jismlar to'planib qolgan. ▶ Favqulodda yoqgichni o'chiring va qiyalik sensorini yumshoq latta bilan arting.
C 11	Asosiy PCB tekshirilishi kerak. ▶ Mahsulotni o'chirib, qaytadan yoqing. Muammo qayta yuz bersa, texnik jihatdan tekshirish kerak bo'ladi.

Nosozlikni bartaraf etish

Alomati	Tekshirish ro'yxati
POWERbot umuman ishlamayapti.	<ul style="list-style-type: none">▶ Favqulodda yoqgichning yoqilganligini tekshiring.▶ Display panelida barcha tasvirchalar ko'rsatilayotganini tekshiring.▶ POWERbot batareyasi zaryadini tekshiring.<ul style="list-style-type: none">- "Lo" ko'rsatilganida POWERbot'ni zaryadlash uchun taglikka olib boring.- Batareya indikatorini miltillasa, POWERbot zaryadlanishi uchun qo'lda taglikka o'rnating. (Faqat SR10M701*** seriyasida)▶ Pult ishlamayotgan bo'lsa, batareyalarni (AAA turdagi) almashtiring.
POWERbot tozalash jarayonida to'xtadi.	<ul style="list-style-type: none">▶ Display panelida "Lo" ko'rsatilganida POWERbot'ni zaryadlash uchun taglikka qo'ying.▶ Batareya indikatorini miltillasa, POWERbot zaryadlanishi uchun qo'lda taglikka o'rnating. (Faqat SR10M701*** seriyasida)▶ POWERbot shnur, ostona kabi to'siqlarga tiqilib qolganda uni ko'tarib, nariroqqa olib qo'ying.<ul style="list-style-type: none">- Tortuvchi g'ildirakka mato yoki ip o'ralib qolsa, favqulodda yoqgichdan o'chiring va jismni olib tashlang.
So'rish quvvati past.	<ul style="list-style-type: none">▶ Agar "Filtrni tekshirish indikatorini" yoqilgan bo'lsa, favqulodda yoqgichni o'chiring va chang qopchasini tozalang.▶ Chang qopchasida chang xaddan tashqari ko'p bo'lsa, so'rish quvvati kuchsizlanishi mumkin. Favqulodda yoqgichni o'chiring va chang qopchasini bo'shating.▶ Agar havo kirish tiriqishiga (POWERbot'ning tag qismida) yot jism tiqilib qolgan bo'lsa, favqulodda yoqgichni o'chiring va yot jismni olib tashlang.▶ Shovqin to'satdan kuchaysa, favqulodda tugmadan o'chirib, changqutini bo'shating.
POWERbot taglikni topa olmayapti.	<ul style="list-style-type: none">▶ Elektr ta'minotida uzilish bo'lganligi yoki elektr shnurining rozetkadan chiqarilmaganini tekshiring.▶ POWERbot taglikka qaytishiga to'siqinlik qilayotgan buyumlarni olib tashlang.▶ Zaryadlash tishlarida yot jism bor bo'lsa, zaryadlashga ta'sir qilishi mumkin. Yot jismni tishlardan olib tashlang.
POWERbot to'satdan diagonal yo'nalishda tozalay boshlaydi.	<ul style="list-style-type: none">▶ Taglikning yog'och pollar yoki plitkalarining tolalari bo'ylab o'rnatilganligini tekshiring.▶ POWERbot boshqa joyga qisqa yo'ldan borish uchun qiyasiga tozalashi mumkin. O'sha burchakdagi bironta jismga tekkan yoki o'sha burchakda quvvatlangan yoki taxta/koshin pol o'sha yo'nalishda ketgan bo'lsa ham shu yo'nalishda harakatlanishi mumkin.
Nuqtani tozalash ishlamayapti.	<ul style="list-style-type: none">▶ Agar qizil chiroqni POWERbot'ga to'g'ridan-to'g'ri yo'naltirsangiz, u kerakli yo'nalishda harakatlanmasligi mumkin.<ul style="list-style-type: none">- Qizil chiroqni POWERbot'dan 0,5 m atrofidagi polga yo'naltiring.※ Nuqtali tozalashni oftob tushgan joyda, yorqin yoki qoramtir polda ishlatmang.

Alomati	Tekshirish ro'yxati
Samsung Connect ilovasini o'rnatdim, ammo POWERbot ulanmayapti.	▶ Yo'l-yo'riqlarga amal qilgan holda Easy-Setup orqali simsiz router bilan POWERbot ulanganidan keyin jihozdan foydalanishingiz mumkin.
Samsung hisobiga kira olmayapman.	▶ Samsung hisobi ekranidagi ID va parolingizni tekshiring.
Easy-Setup amalga oshmagani haqida xabar chiqdi.	▶ Simsiz routergacha bo'lgan masofa yoki boshqa to'siqlar tufayli vaqtinchalik amalga oshmagan bo'lishi mumkin. Birozdan so'ng qayta urinib ko'ring.
Smartfon POWERbot'ga to'g'ri ulangan bo'lsa ham, jihozlar ishlamayapti.	▶ Samsung Connect ilovasini o'chirib, qaytadan ishga tushiring yoki smartfon bilan simsiz router aloqasini uzib, keyin qayta ulang. Yoki POWERbot tokini o'chirib-yoqing, keyin kamida bir daqiqa kutib turgach, Samsung Connect ilovasini yana ishga tushiring.
Samsung Connect ilovasining funksiyalari ishlamayapti.	▶ POWERbot'ning aqlli boshqaruvni to'suvchi funksiyasi yoqilgan bo'lishi mumkin, tekshirib ko'ring. (Aqlli boshqaruv qulflangan bo'lsa, Wi-Fi indikator o'chiq bo'ladi.)
Samsung Connect Robot Vacuum ilovasi ochilmayapti.	▶ POWERbot simsiz routerga ulanganini tekshiring.
POWERbot Wi-Fi tarmog'iga ulanmagan.	▶ Simsiz routerning sozlamalarini tekshirib ko'ring.
Aqlli tozalash funksiyasi oddiy polda ishlaydi.	▶ Pol tekisligini tekshiring, POWERbot korpusi ozgina ko'tarilgan holatda ishlashi kerak. ▶ POWERbot tagidagi qiyalik sensoriga yot jismlar tushmaganini tekshiring. ▶ Pol rangi qoramtir bo'lishi mumkin.
Aqlli tozalash funksiyasi ishlamayapti.	▶ POWERbot kalta tukli va yorqin rangli gilamni tozalayotgan bo'lsa, gilamni pol deb o'ylashi mumkin, natijada aqlli tozalash funksiyasi ishlamaydi.
Chekkani tozalash ustasi funksiyasi ishlamayapti.	▶ POWERbot devorni aniqlay olmasa, chekkani tozalash ustasi funksiyasi ishlamaydi. - Devor oldida aks ettiruvchi materialdan qilingan to'siq bo'lsa - Devorning o'zi aks ettiruvchi materialdan qilingan bo'lsa - Devor qoramtir rangda bo'lsa
Devor yoki burchak yo'q bo'lsa ham, chekkani tozalash ustasi funksiyasi ishlamoqda.	▶ Tor joyda mayda to'siqlar yig'ilib qolgan bo'lishi mumkin. ▶ POWERbot oldidagi to'siqni devor deb hisoblasa, chekkani tozalash ustasi funksiyasi ishlashi mumkin.
POWERbot devor yoki chekkaga yaqinlashmagan bo'lsa ham chekkani tozalash ustasi funksiyasi ishlamoqda.	▶ POWERbot aniqlagan burchak katta darajali bo'lsa, devor yoki burchakka yaqinlashmasdan turib chekkani tozalash ustasi funksiyasi ishlab ketishi mumkin.

Ochiq kodli dasturlar to'g'risida e'lon

Bu mahsulotda mavjud bo'lgan dasturiy ta'minot tarkibida ochiq kodli dasturlar mavjud. Quyidagi manzilga elektron xat yuborish orqali siz bu mahsulot yuborilgandan keyingi uch yil uchun to'liq tegishli dastur kodini olishingiz mumkin: oss.request@samsung.com.

To'liq tegishli dastur kodini CD-ROM kabi fizik mediada olish ham mumkin; minimal miqdordagi to'lov talab qilinadi.

Ushbu URL dastur kodini va mahsulotga tegishli bo'lgan ochiq kodli dastur litsenziya ma'lumotlarini yuklab olish sahifasiga olib boradi: http://opensource.samsung.com/opensource/VR7000_A20_TZ/seq/0 Bu taklif ushbu ma'lumotlarni olgan istalgan shaxs uchun haqiqiydir.



Xarakteristikalar

<SR10M70**** seriyasi>

Xarakteristika	Band	Detal ma'lumoti		
		SR10M701***	SR10M702*** SR10M703***	
Mexanik xususiyatlari (POWERbot)	O'lchami (CH x B x U)	340 mm x 97 mm x 348 mm		
	Vazni	4 kg		
	Sensor	Ship shaklini tanib olish (Visual xaritalash plyus TM)		
	POWERbot tugmali turi	Sensorli		
Quvvat xarakteristikalar	Ta'minot kuchlanishi	100-240 V~, 50 Gts/60 Gts		
	Quvvat sarfi	80 Vt		
	Batareya xarakteristikalar	21,6 V/ 38,8 Vt/s		
Tozalash	Zaryadlash turi	Avtomatik zaryadlash/Qo'lda zaryadlash		
	Tozalash rejimi	Avtomatik, Nuqta, Kundalik jadval	Avtomatik, Nuqta, Takror, Qo'lda, Bir martalik reja, Kundalik reja	
	Quvvatlanish vaqti	Taxminan 240 daqiqa		
	Tozalash vaqti (qattiq polda)	Maksimal rejim	Taxminan 30 daqiqa	
		Normal rejim	Taxminan 60 daqiqa	

<SR20M70**** seriyasi>

Xarakteristika	Band	Detal ma'lumoti		
		SR10M701***	SR10M702*** SR10M703***	
Mexanik xususiyatlari (POWERbot)	O'lchami (CH x B x U)	340 mm x 97 mm x 348 mm		
	Vazni	4,3 kg		
	Sensor	Ship shaklini tanib olish (Visual xaritalash plyus TM)		
	POWERbot tugmali turi	Sensorli		
Quvvat xarakteristikalar	Ta'minot kuchlanishi	100-240 V~, 50 Gts/60 Gts		
	Quvvat sarfi	130 Vt		
	Batareya xarakteristikalar	21,6 V/ 77,8 Vt/s		
Tozalash	Zaryadlash turi	Avtomatik zaryadlash/Qo'lda zaryadlash		
	Tozalash rejimi	Avtomatik, Nuqta, Takror, Qo'lda, Bir martalik reja, Kundalik reja		
	Quvvatlanish vaqti	Taxminan 160 daqiqa		
	Tozalash vaqti (qattiq polda)	Maksimal rejim	Taxminan 30 daqiqa	
		Normal rejim	Taxminan 60 daqiqa	
Sokin rejim		Taxminan 90 daqiqa		

* Mahsulotni takomillashtirish maqsadida, uning dizayni va xarakteristikalarini oldindan ogohlantirish berilmasdan o'zgartirilishi mumkin.

* Foydalanish sharoitlariga ko'ra zaryadlash va tozalash vaqtlari farq qilishi mumkin.

Ishlab chiqaruvchi:

Samsung Electronics Co. Ltd. (Metan Dong) 129, Samsoung-ro, Engtong-gu, Suvon shahri,
Kyongi-do, Koreya Respublikasi

Fabrika manzili:

MCHJ "Samsung Elektroniks Xoshimin CE"

Lot I - 11, D2 ko'cha, Saigon Hi-Tech Park, Tang Nhon Phu B Ward, 9 tuman, Xoshimin, Vetnam

Ishlab chiqish davlati:

Vetnam

Eslatma

SAMSUNG



DJ68-00763M-02