

RUS Приложение
ХОЛОДИЛЬНИКИ-МОРОЗИЛЬНИКИ

UKR Додаток
ХОЛОДИЛЬНИКИ-МОРОЗИЛЬНИКИ

KAZ Қосымша
ТОҢАЗЫТҚЫШ-МҰЗДАТҚЫШ

AZE Əlavə
SOYUDUCU-DONDURUCU

RON Anexa
FRIGIDER-CONGELATOR

UZB Илова
СОВУТҚИЧ-МУЗЛАТГИЧЛАР

TGK Замима
ЯҲДОН-САРМОДОН

KYR Тиркеме
ТОҢДУРУП-МУЗДАТКЫЧ

XM-4521-XXX-ND

XM-4524-XXX-ND

1 ОБЩИЕ СВЕДЕНИЯ

1.1 Холодильник соответствует СТБ 1499-2004, СТБ ИЕС 62552-2009. В соответствии с СТБ ИЕС 62552-2009 термин «камера» заменен на термин «отделение». В связи с этим данные термины употребляются в одинаковом значении: камера (ХК и МК) в руководстве по эксплуатации, отделение (ХО и МО) в приложении.

1.2 Холодильник в соответствии с рисунком 1 предназначен для замораживания свежих продуктов, длительного хранения замороженных продуктов и приготовления пищевого льда в морозильном отделении (далее – МО); для охлаждения и кратковременного хранения свежих продуктов, напитков, овощей и фруктов в отделении для хранения свежих пищевых продуктов (далее – ХО).

1.3 В холодильнике предусмотрен блок управления, который позволяет устанавливать температуру в отделениях, отключать ХО или холодильник, обеспечивает световую индикацию на дисплее, управляет воздушными потоками в отделениях. Блок управления отображает температуры в отделениях и текущее время.

1.4 Холодильник имеет следующие функции: «Замораживание» (⊕), «Таймер» (⌚), «Суперохлаждение ХО» (✳), «Отпуск» (☀), «Защита от детей» (🔒).

1.5 В холодильнике предусмотрена звуковая сигнализация при открытой более 60 секунд двери ХО.

1.6 Холодильник оснащен системой без инееобразования (далее – система No Frost).

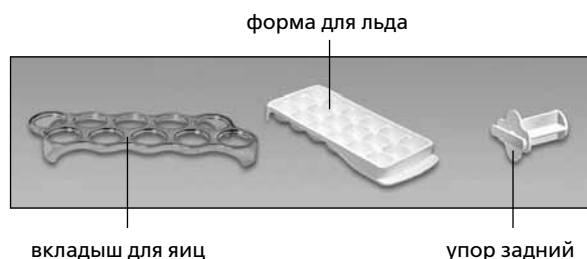
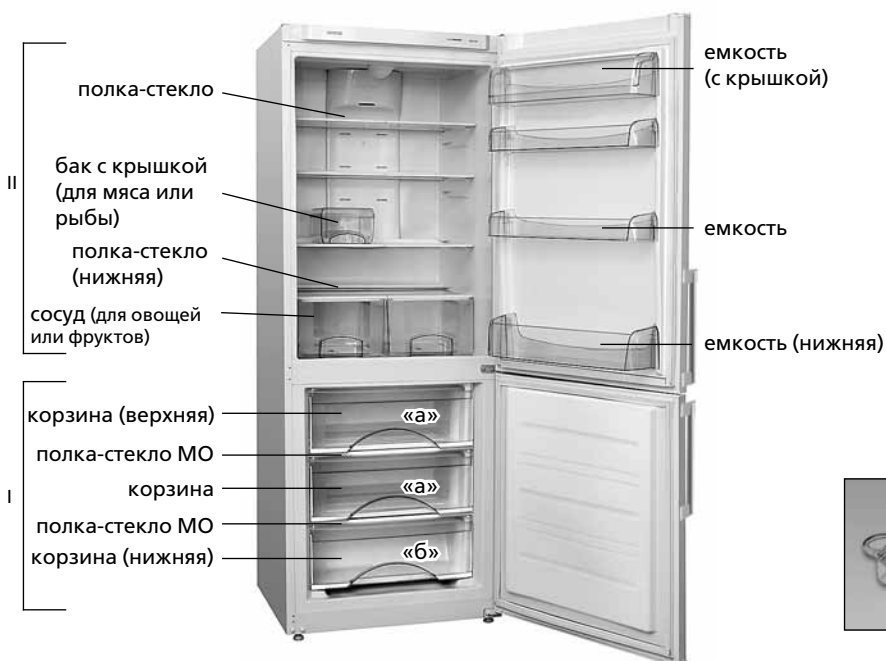

I — морозильное отделение (МО):
«а» — зона замораживания и хранения,
«б» — зона хранения;
II — отделение для хранения свежих пищевых продуктов (ХО)

Рисунок 1 — Холодильник и комплектующие изделия

Таблица 1 — Климатические классы

Класс	Символ	Диапазон температур окружающей среды, °С
Умеренный расширенный	SN	От 10 до 32
Умеренный	N	От 16 до 32
Субтропический	ST	От 16 до 38
Тропический	T	От 16 до 43



Рисунок 2 — Холодильник (вид сверху)



Рисунок 3 — Корзина

1.7 Холодильник должен эксплуатироваться в диапазоне температур окружающей среды, который соответствует климатическому классу (см. таблицу 1). Климатический класс холодильника указан на его табличке.

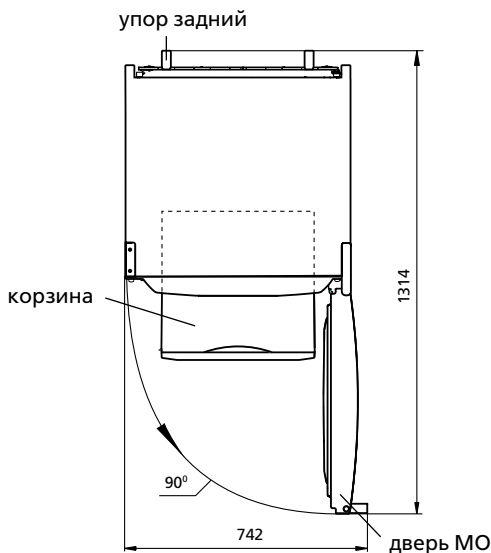
1.8 Общее пространство, необходимое для эксплуатации холодильника, определяется габаритными размерами, указанными на рисунке 2 в миллиметрах. Для беспрепятственного извлечения комплектующих из холодильника необходимо открывать двери отделений на угол не менее 90°.

1.9 Корзины МО имеют ручку на передней панели для удобства при загрузке и выгрузке продуктов, а также ручки на боковых поверхностях (кроме нижней корзины) для перемещения вне холодильника в соответствии с рисунком 3. Дизайн корзины может отличаться от рисунка 3.

2 БЛОК УПРАВЛЕНИЯ

2.1 Блок управления в соответствии с рисунком 4 имеет дисплей и сенсорные кнопки управления (далее — кнопки), которые срабатывают от легкого нажатия пальца руки.

ЗАПРЕЩАЕТСЯ при нажатии кнопок использовать посторонние предметы и прилагать чрезмерные усилия во избежание деформации поверхности кнопок.

Блок управления защищен пленкой, которую следует снять перед эксплуатацией холодильника.

2.2 В процессе работы холодильника подсветка дисплея становится менее яркой — включается энергосберегающий режим. При нажатии на любую кнопку или при открывании двери ХО дисплей переходит в активный режим работы — подсветка становится яркой.

2.3 На дисплее отображаются индикаторы работы холодильника (подсвечены на рисунке 4 условно). Индикаторы отображают текущее время, выбранную температуру и указывают на включение функций.

2.3.1 Индикатор повышенной температуры в МО (▲) горит, если температура в МО повысилась (например, при первом включении или при включении после уборки, после загрузки большого количества свежих продуктов). Кратковременное включение индикатора (например, при длительном открытии двери МО) не является признаком неисправности холодильника: при понижении температуры в отделении индикатор ▲ автоматически гаснет.

При длительном включении индикатора следует проверить качество хранящихся продуктов и вызвать механика сервисной службы.

Мигание индикатора ▲ является сигналом размораживания продуктов из-за сбоев в подаче напряжения в электрической сети или его отключения на неопределенное время с последующим включением. Мигание отключается нажатием кнопки **ok**.

2.4 ЗВУКОВАЯ СИГНАЛИЗАЦИЯ

2.4.1 Звуковой сигнал включается, если дверь ХО открыта более 60 секунд. Выключается звуковой сигнал при закрывании двери отделения либо при нажатии кнопки **ok** (при открытой двери ХО).

2.4.2 Звуковой сигнал также раздается при нажатии кнопок при выборе, включении или выключении функции.

2.5 БУКВЕННО-ЦИФРОВЫЕ ПОКАЗАНИЯ БЛОКА УПРАВЛЕНИЯ

2.5.1 На индикаторах температуры МО и ХО могут загораться буквенно-цифровые показания, связанные с диагностикой работы холодильника:

— **«Н»**. Мигает, если температура в отделении выше установленной (при подключении холодильника к электрической сети, при открытой длительное время двери отделения, при загрузке большого количества свежих продуктов и т.п.). Индикатор гаснет после восстановления в отделении выбранной температуры;

— **«L»**. Мигает, если температура в отделении ниже установленной, если выключена функция «Замораживание». Гаснет после восстановления в отделении установленной температуры;

— **«SC»**. Загорается при включении функции «Суперохлаждение ХО» и гаснет после ее выключения;

— **«SF»**. Загорается при включении функции «Замораживание» и гаснет после ее выключения;

— **«F1», «F2», «F3», «E1», «E2»**. Загораются при неисправностях.

При высвечивании на блоке управления показаний **«F1», «F2», «F3», «E1», «E2»**, а также при мигании **«L», «Н»** более 24 ч необходимо вызвать механика сервисной службы для устранения неисправностей.

3 УПРАВЛЕНИЕ РАБОТОЙ ХОЛОДИЛЬНИКА

3.1 ВКЛЮЧЕНИЕ ХОЛОДИЛЬНИКА

3.1.1 При первом подключении холодильника к электрической сети блок управления отображает ранее установленные температуры в отделениях и функции (если были включены). Текущее время на блоке управления следует установить заново.

3.1.2 Для включения холодильника следует нажать и удерживать (более 3 с) кнопку . На дисплее загорятся индикаторы и , а также показания температуры в отделениях, которые были установлены до отключения холодильника. На индикаторах температуры в ХО и в МО начинает мигать «Н», если температура в отделениях выше выбранной температуры хранения.

После включения холодильника начинает мигать индикатор ▲, так как температура в МО повышена. Мигание индикатора ▲ следует отключить нажатием кнопки **ok** — индикатор начинает гореть постоянно. Затем следует выбрать температуру в отделениях и дополнительные функции (при необходи-



Индикаторы ХО

- включение ХО/установка температуры в ХО;
- °C – символ температуры в ХО

Индикаторы МО

- включение холодильника/установка температуры в МО;
- – символ отрицательной температуры в МО;
- °C – символ температуры в МО;
- повышенная температура в МО

Индикаторы времени

- функция «Установка времени»;
- :

Индикаторы функций

- функция «Замораживание»;
- функция «Таймер»;
- функция «Суперохлаждение ХО»;
- функция «Отпуск»;
- функция «Защита от детей»

Рисунок 4 — Блок управления

мости). Выбранные показания температур на индикаторах вновь сменяются на мигающие «Н».

Через промежуток времени мигание «Н» прекращается, индикатор гаснет и на дисплее появляются показания установленных температур в ХО и в МО. В холодильник можно помещать продукты.

3.2 ВКЛЮЧЕНИЕ/ВЫКЛЮЧЕНИЕ ХОЛОДИЛЬНОГО ОТДЕЛЕНИЯ

3.2.1 Включение ХО (если оно было выключено отдельно) производится длительным (в течение 3 секунд) нажатием кнопки **ok** – на дисплее загорается индикатор и показание температуры в ХО. Если температура в ХО выше выбранной температуры хранения, на индикаторе температуры в ХО начинает мигать «Н».

3.2.2 Для выключения ХО следует длительно нажать и удерживать кнопку **ok** – на цифровом индикаторе температуры в ХО начинается отсчет времени до выключения «3...2...1», затем раздается звуковой сигнал, индикатор гаснет.

ХО включится автоматически через 5 часов после выключения. При необходимости включить ХО раньше, чем через 5 часов, следует длительно нажать и удерживать кнопку **ok** – отделение вновь начинает работать с возможной задержкой по времени.

ВНИМАНИЕ! При сбое в подаче электрической энергии или при ее отключении ХО автоматически включится снова через 5 часов.

3.3 УСТАНОВКА ТЕМПЕРАТУРЫ В ОТДЕЛЕНИИ

3.3.1 Диапазон возможного выбора температуры:

- в ХО от плюс 2 °C до плюс 8 °C,
- в МО от минус 16 °C до минус 24 °C.

3.3.2 Для установки температуры в ХО и (или) в МО следует: – нажимая кнопку , выбрать индикатор отделения (ХО – индикатор , МО – индикатор) и нажать кнопку **ok** для подтверждения выбора. Если в течение 3 секунд кнопка **ok** не будет нажата, то блок управления не сохранит изменения – индикатор на дисплее погаснет;

– нажимая кнопку или , выбрать значение температуры и нажать кнопку **ok**.

Если после выбора температуры кнопка **ok** не будет нажата в течение 20 секунд или будет кратковременно нажата кнопка , то блок управления не сохраняет изменения – индикатор или перестает мигать.

Для достижения выбранного значения температуры в отделении необходимо определенное время, особенно после первого включения, а также после уборки холодильника.

ВНИМАНИЕ! Прекращение подачи напряжения в электрической сети не влияет на последующую работу холодильника. После возобновления подачи напряжения в электрической сети холодильник продолжает работать с установленными ранее температурными параметрами в отделениях.

Текущее время следует установить заново в случае длительного отключения электрической энергии (см. 3.9).

3.4 ВЫБОР И ВКЛЮЧЕНИЕ/ВЫКЛЮЧЕНИЕ ФУНКЦИЙ

3.4.1 Для выбора функции следует кратковременно нажать на кнопку , пока на дисплее не замигает индикатор необходимой функции. Затем для включения функции следует нажать кнопку **ok** – индикатор функции будет гореть не мигая.

Если в течение 3 секунд кнопка **ok** не будет нажата, то блок управления не сохранит изменения – индикатор на дисплее погаснет.

Для выключения выбранной функции следует, нажимая кнопку , выбрать индикатор функции и нажать кнопку **ok**.



3.5 ФУНКЦИЯ «ЗАМОРАЖИВАНИЕ» в МО (⊛)

3.5.1 Функция предназначена для замораживания в МО свежих продуктов массой более 4 кг. Функцию «Замораживание» следует включить заранее, за 24 ч до наполнения МО свежими продуктами.

3.5.2 Для включения функции следует, нажимая кнопку , выбрать индикатор ⊛ и подтвердить выбор, нажав кнопку **ok**. На дисплее загорятся индикатор ⊛ и «SF» на цифровом индикаторе МО.

3.5.3 Выключение функции производится автоматически через 48 часов. Функцию также можно выключить заранее: нажимая кнопку , выбрать индикатор ⊛, затем нажать **ok** — индикатор погаснет.

3.6 ФУНКЦИЯ «ТАЙМЕР» (⌚)

3.6.1 Для включения функции следует, нажимая кнопку , выбрать индикатор ⌚ и нажать кнопку **ok**. На цифровом индикаторе МО загорится время таймера 30 мин. Нажимая кнопку  или , можно изменить время в диапазоне от 1 до 90 минут. Для включения таймера нажать кнопку **ok**. На дисплее горит индикатор ⌚ и блок управления переходит в ранее выбранный режим работы.

3.6.2 Для выключения функции без включения таймера следует нажать кнопку .

3.6.3 Для уточнения оставшегося времени следует выбрать данную функцию снова (см. 3.6.1) — на индикаторе МО загорится оставшееся время таймера, которое автоматически погаснет через 20 секунд.

3.6.4 По истечении установленного времени таймера раздается звуковой сигнал и на дисплее начинает мигать индикатор ⌚. Затем функцию следует выключить, нажав кнопку **ok**, — индикатор ⌚ погаснет.

3.6.5 При необходимости выключить функцию раньше (до истечения установленного времени) следует выбрать данную функцию снова (см. 3.6.1) и повторно нажать кнопку **ok** — индикатор ⌚ погаснет.

ВНИМАНИЕ! Функция «Таймер» не выключается при отключении электрической энергии или при сбое в ее подаче. Отсчет времени таймера возобновляется после включения электроэнергии.

3.7 ФУНКЦИЯ «СУПЕРОХЛАЖДЕНИЕ ХО» (✱)

3.7.1 Функцию рекомендуется включать при необходимости быстрого охлаждения напитков или большого количества свежих продуктов в ХО. При включении функции температура в ХО понижается до минимального значения для быстрого охлаждения продуктов.

3.7.2 Для включения функции следует, нажимая кнопку , выбрать индикатор ✱ и нажать кнопку **ok**. На дисплее загорается индикатор ✱ и «SC» на цифровом индикаторе ХО.

3.7.3 Выключение функции производится автоматически через 6 часов. Функцию также можно выключить раньше: нажимая кнопку , выбрать индикатор ✱, затем нажать кнопку **ok** — индикатор погаснет.

ВНИМАНИЕ! Функция «Суперохлаждение ХО» выключается автоматически при включении функции «Отпуск».

3.8 ФУНКЦИЯ «ОТПУСК» (☀)

3.8.1 Функцию рекомендуется включать при отъезде на длительное время (более 14 дней). При выборе функции в ХО уста-

навливается температура плюс 15 °С, что предотвращает образование неприятного запаха в закрытом отделении без продуктов. Продукты следует заранее достать из ХО.

3.8.2 Для включения функции следует, нажимая кнопку , выбрать индикатор ☀ и нажать кнопку **ok**. На дисплее загорится индикатор ☀ и «15» на цифровом индикаторе ХО.

3.8.3 Для выключения функции следует, нажимая кнопку , выбрать индикатор ☀ и нажать кнопку **ok** — индикатор погаснет.

ВНИМАНИЕ! Режим «Отпуск» автоматически не выключается при сбое в подаче электрической энергии или при ее отключении.

3.9 УСТАНОВКА ВРЕМЕНИ (⌚)

3.9.1 Для установки точного времени следует:

— нажимая кнопку , выбрать индикатор ⌚ и нажать кнопку **ok**;

— нажимая кнопку  или , задать показание времени (часы) и нажать кнопку **ok**;

— нажимая кнопку  или , задать показание времени (минуты) и нажать кнопку **ok**.

По завершении установки времени раздается звуковой сигнал, индикатор ⌚ гаснет и на дисплее начинает отображаться текущее время.

Если при установке показаний времени кнопка **ok** не будет нажата в течение 20 секунд, изменения не будут сохранены.

3.9.2 В случае длительного прекращения подачи напряжения в электрической сети отсчет текущего времени прекращается («00:00») — на дисплее горит индикатор ⌚, мигает «:». После возобновления подачи напряжения следует установить текущее время в соответствии с 3.9.1.

ВНИМАНИЕ! Время, отображенное на блоке управления, — информация, которая не связана с работой холодильника и его техническими характеристиками. При необходимости показания текущего времени корректируются.

3.10 ФУНКЦИЯ «ЗАЩИТА ОТ ДЕТЕЙ» (🔒)

3.10.1 Для включения функции следует, нажимая кнопку , выбрать индикатор 🔒 и нажать кнопку **ok**. На дисплее горит индикатор 🔒 и все кнопки блока управления блокируются.

3.10.2 Для выключения функции следует одновременно нажать и удерживать в течение 3 секунд все четыре кнопки блока управления — раздается звуковой сигнал и индикатор 🔒 погаснет.

3.11 ВЫКЛЮЧЕНИЕ И ОТКЛЮЧЕНИЕ ХОЛОДИЛЬНИКА

3.11.1 Для выключения холодильника нажать и удерживать в течение 3 секунд кнопку .

На цифровом индикаторе МО начинается отсчет времени до выключения «3...2...1», затем раздается звуковой сигнал и индикаторы  гаснут — блок управления отображает только время.

При повторном длительном нажатии кнопки  холодильник вновь начинает работать с возможной задержкой по времени.

3.11.2 Для отключения холодильника от электрической сети следует вынуть вилку шнура питания из розетки.

4 ЭКСПЛУАТАЦИЯ ХОЛОДИЛЬНИКА

ВНИМАНИЕ! Не размещайте продукты вплотную к задней стенке МО, чтобы не перекрыть воздушные каналы системы No Frost.

4.1 ХО и МО необходимо убирать для поддержания чистоты не менее одного раза в год.

1 ЗАГАЛЬНІ ВІДОМОСТІ

1.1 Холодильник відповідає СТБ 1499-2004, СТБ ІЕС 62552-2009. Відповідно до СТБ ІЕС 62552-2009 термін «камера» замінений на термін «відділення». У зв'язку з цим дані терміни вживаються в однаковому значенні: камера (ХК та МК) в керівництві з експлуатації, відділення (ХВ і МВ) в додатку.

1.2 Холодильник відповідно до рисунка 1 призначений для заморожування свіжих продуктів, тривалого зберігання заморожених продуктів і приготування харчового льоду в морозильному відділенні (далі – МВ); для охолодження та короткочасного зберігання свіжих продуктів, напоїв, овочів і фруктів у відділенні для зберігання свіжих харчових продуктів (далі – ХВ).

1.3 У холодильнику передбачено блок управління, який дозволяє встановлювати температуру у відділеннях, відключати ХВ або холодильник, забезпечує світлову індикацію на дисплеї, управляє повітряними потоками у відділеннях. Блок управління відображає температури у відділеннях та поточний час.

1.4 Холодильник має наступні функції: «Заморожування» (⊛), «Таймер» (⌚), «Суперохолодження ХВ» (✱), «Відпустка» (☁), «Захист від дітей» (🔒).

1.5 У холодильнику передбачена звукова сигналізація при відкритих більше 60 секунд дверей ХВ.

1.6 Холодильник оснащений системою без утворення інею (далі – система No Frost).

1.7 Холодильник повинен експлуатуватися в діапазоні температур навколишнього середовища, який відповідає кліматичному класу (див. таблицю 1). Кліматичний клас холодильника зазначений на його табличці.

1.8 Загальний простір, необхідний для експлуатації холодильника, визначається габаритними розмірами, зазначеними на рисунку 2 у міліметрах. Для безперешкодного діставання комплектуючих із холодильника необхідно відкривати двері відділень на кут не менше 90°.

1.9 Корзини МВ мають ручку на передній панелі для зручності при завантаженні і вивантаженні продуктів, а також ручки на бічних поверхнях (крім нижньої корзини) для переміщення поза холодильником у відповідності з рисунком 3. Дизайн корзини може відрізнятися від рисунка 3.

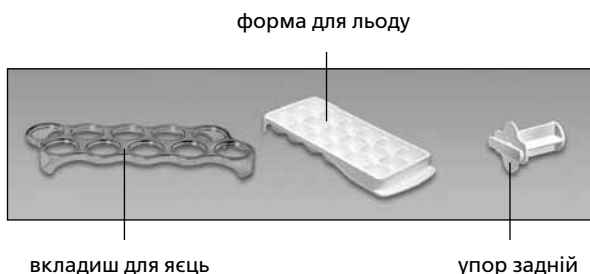

I — морозильне відділення (МВ):
«а» - зона заморожування та зберігання;
«б» - зона зберігання;
II — відділення для зберігання свіжих харчових продуктів (ХВ)

Рисунок 1 — Холодильник та комплектуючі вироби



Рисунок 2 — Холодильник (вигляд зверху)



Рисунок 3 — Корзина

Таблиця 1 — Кліматичні класи

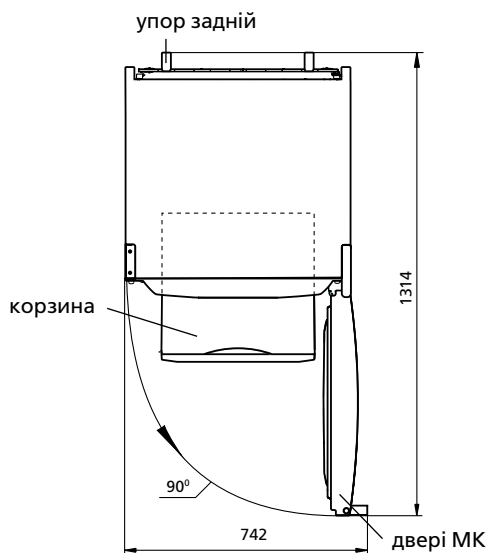
Клас	Символ	Діапазон температур навколишнього середовища, °С
Помірний розширений	SN	від 10 до 32
Помірний	N	від 16 до 32
Субтропічний	ST	від 16 до 38
Тропічний	T	від 16 до 43

2 БЛОК УПРАВЛІННЯ

2.1 Блок управління відповідно до рисунка 4 має дисплей і сенсорні кнопки управління (далі – кнопки), які спрацьовують від легкого натискання пальця руки.

ЗАБОРОНЯЄТЬСЯ при натисканні кнопок використовувати сторонні предмети і докладати надмірних зусиль, щоб уникнути деформації поверхні кнопок.

Блок управління захищений плівкою, яку слід зняти перед експлуатацією холодильника.

2.2 У процесі роботи холодильника підсвічування дисплея стає менш яскравою – вмикається енергозберігаючий режим. При натисканні на будь-яку кнопку або при відкриванні дверей ХВ дисплей переходить в активний режим роботи – підсвічування стає яскравим.

2.3 На дисплеї відображаються індикатори роботи холодильника (підсвічені на рисунку 4 умовно). Індикатори відображають поточний час, обрану температуру та вказують на вмикання функцій.

2.3.1 Індикатор підвищеної температури в МВ (▲) горить, якщо температура в МВ підвищилася (наприклад, при першому вмиканні або при вмиканні після прибирання, після завантаження великої кількості свіжих продуктів). Короткочасне вмикання індикатора (наприклад, при тривалому відкритті дверей МВ) не є ознакою несправності холодильника: при зниженні температури у відділенні індикатор ▲ автоматично гасне.

При тривалому включенні індикатора слід перевірити якість продуктів, що зберігаються і викликати механіка сервісної служби.

Миготіння індикатора ▲ є сигналом розморожування продуктів із-за збоїв в подачі напруги в електричній мережі або її відключенні на невизначений час з подальшим включенням. Мигання вмикається натисканням кнопки **ok**.

2.4 ЗВУКОВА СИГНАЛІЗАЦІЯ

2.4.1 Звуковий сигнал вмикається, якщо двері ХВ відкрита більше 60 секунд. Вмикається звуковий сигнал при закриванні дверей відділення або при натисканні кнопки **ok** (при відкритих дверях ХВ).

2.4.2 Звуковий сигнал також лунає при натисканні кнопок при виборі, вмиканні або вимиканні функцій.

2.5 БУКВЕННО-ЦИФРОВІ ПОКАЗИ БЛОКУ УПРАВЛІННЯ

2.5.1 На індикаторах температури МВ і ХВ можуть загорятися буквенно-цифрові покази, пов'язані з діагностикою роботи холодильника:

– **«Н»**. Мигає, якщо температура у відділенні вище встановленої (при підключенні холодильника до електричної мережі, при відкритих тривалий час дверях відділення, при завантаженні великої кількості свіжих продуктів і т.п.). Індикатор гасне після відновлення у відділенні обраної температури;

– **«L»**. Мигає, якщо температура у відділенні нижче встановленої, якщо вимкнена функція «Заморожування». Гасне після відновлення у відділенні встановленої температури;

– **«SC»**. Спалахує при вмиканні функції «Суперохолодження ХВ» і гасне після її вимкнення;

– **«SF»**. Спалахує при вмиканні функції «Заморожування» і гасне після її вимкнення;



– **«F1», «F2», «F3», «E1», «E2»**. Загоряються при несправностях.

При висвіченні на блоці управління свідчень **«F1», «F2», «F3», «E1», «E2»**, а також при миганні **«L», «Н»** більше 24 ч необхідно викликати механіка сервісної служби для усунення несправностей.

3 УПРАВЛІННЯ РОБОТОЮ ХОЛОДИЛЬНИКА

3.1 ВМИКАННЯ ХОЛОДИЛЬНИКА

3.1.1 При першому підключенні холодильника до електричної мережі блок управління відображає раніше встановлені температури у відділеннях і функції (якщо були увімкнені). Поточний час на блоці управління слід встановити заново.

3.1.2 Для включення холодильника слід тривало (більше 3 с) натиснути кнопку . На дисплеї загоряються індикатори  і , а також показання температури у відділеннях, які були встановлені до відключення холодильника. На індикаторах температури в ХВ і в МВ починає мигати «Н», якщо температура у відділеннях вище обраної температури зберігання.

Після включення холодильника починає блимати індикатор ▲, оскільки температура в МВ підвищена. Миготіння індикатора ▲ слід відключити натисканням кнопки **ok** – індикатор починає горіти постійно. Потім слід вибрати температуру у відділеннях та додаткові функції (при необхідності). Вибрані покази температур на індикаторах знову змінюються на миготливі «Н».

Через проміжок часу миготіння «Н» припиняється, індикатор ▲ гасне і на дисплеї з'являються показання встановлених температур в ХВ і в МВ. У холодильник можна поміщати продукти.

3.2 ВВІМКНЕННЯ/ВИМКНЕННЯ ХОЛОДИЛЬНОГО ВІДДІЛЕННЯ

3.2.1 Ввімкнення ХВ (якщо воно було вимкнено окремо) здійснюється тривалим (протягом 3 секунд) натисканням кнопки **ok** – на дисплеї загоряється індикатор  і показання температури в ХВ. Якщо температура в ХВ вище за обрану температуру зберігання, на індикаторі температури в ХВ починає блимати «Н».

3.2.2 Для вимкнення ХВ слід тривало натиснути та утримувати кнопку **ok** – на цифровому індикаторі температури в ХВ починається відлік часу до вимкнення «3...2...1», потім лунає звуковий сигнал, індикатор  гасне.

ХВ ввімкнеться автоматично за 5 годин після вимкнення. За необхідності ввімкнути ХВ раніше, ніж за 5 годин, слід тривало натиснути та утримувати кнопку **ok** – відділення знову починає працювати із можливою затримкою за часом.

УВАГА! У разі збою в постачанні електричної енергії чи її відключенні ХВ автоматично ввімкнеться знову за 5 годин.



3.3 УСТАНОВКА TEMПЕРАТУРИ У ВІДДІЛЕННІ

3.3.1 Діапазон можливого вибору температури:



– у ХВ від плюс 2 °С до плюс 8 °С,

– у МВ від мінус 16 °С до мінус 24 °С.

3.3.2 Для установки температури в ХВ та (або) в МВ слід:

– натискаючи кнопку , вибрати індикатор відділення (ХВ – індикатор , МВ – індикатор ) і натиснути кнопку **ok** для підтвердження вибору. Якщо протягом 3 секунд кнопка **ok** не буде натиснута, то блок управління не зберегає зміни – індикатор на дисплеї гасне;

– натискаючи кнопку  или , вибрати значення температури і натиснути кнопку **ok**.

Якщо після вибору температури кнопка **ok** не буде натиснута протягом 20 секунд або буде короткочасно натиснута кнопка , то блок управління не зберегає зміни – індикатор  або  перестане блимати.

Для досягнення цього значення температури у відділенні необхідний певний час, особливо після першого вмикання, а також після прибирання холодильника.

УВАГА! Припинення подачі напруги в електричній мережі не впливає на подальшу роботу холодильника. Після відновлення подачі напруги в електричній мережі холодильник продовжує працювати з встановленими раніше температурними параметрами у відділеннях.

Поточне значення часу слід встановити заново у разі тривалого відключення електричної енергії (див. 3.9).

3.4 ВИБІР І ВМИКАННЯ/ВИМКНЕННЯ ФУНКЦІЙ

3.4.1 Для вибору функції слід короткочасно натискати на кнопку , поки на дисплеї не замигає індикатор необхідної функції. Потім для вмикання функції слід натиснути кнопку **ok** – індикатор функції буде горіти не кліпаючи.

Якщо протягом 3 секунд кнопка **ok** не буде натиснута, то блок управління не зберегає зміни – індикатор на дисплеї гасне.

Для виключення вибраної функції слід, натискаючи кнопку , вибрати індикатор функції і натиснути кнопку **ok**.

3.5 ФУНКЦІЯ «ЗАМОРОЖУВАННЯ» В МО (⊛)

3.5.1 Функція призначена для заморожування в МВ свіжих продуктів масою більше 4 кг. Функцію «Заморожування» слід увімкнути заздалегідь, за 24 години до наповнення МВ свіжими продуктами.

3.5.2 Для вмикання функції слід, натискаючи кнопку , вибрати індикатор ⊛ і підтвердити вибір, натиснувши кнопку **ok**. На дисплеї загоряється індикатор ⊛ та «SF» на цифровому індикаторі МВ.

3.5.3 Вимкнення функції проводиться автоматично через 48 годин. Функцію також можна вимкнути заздалегідь: натискаючи кнопку , вибрати індикатор ⊛, потім натиснути **ok** – індикатор згасне.



Індикатори XB

- вмикання XB/установка температури у XB;
- °C — символ температури у XB

Індикатори MB

- вмикання холодильника / установа температури в MB;
- — символ від'ємної температури у MB;
- °C — символ температури у MB;
- підвищена температура у MB

Індикатори часу

- функція «Установлення часу»;
- :

Індикатори функцій

- функція «Заморожування»;
- функція «Таймер»;
- функція «Суперохолодження XB»;
- функція «Відпустка»;
- функція «Захист від дітей»

Рисунок 4 — Блок управління

3.6 ФУНКЦІЯ «ТАЙМЕР» (🕒)

3.6.1 Для вмикання функції слід, натискаючи кнопку , вибрати індикатор і натиснути кнопку **ok**. На цифровому індикаторі MB загориться час таймера 30 хв. Натискаючи кнопку или , можна змінити час в діапазоні від 1 до 90 хвилин. Для вмикання таймера натиснути кнопку **ok**. На дисплеї світиться індикатор і блок управління переходить в раніше обраний режим роботи.

3.6.2 Для вимкнення функції без вмикання таймера слід натиснути кнопку .

3.6.3 Для уточнення часу, що залишився слід вибрати дану функцію знову (див. 3.6.1) — на індикаторі MB загориться час таймера, що залишився, який автоматично згасне через 20 секунд.

3.6.4 Після закінчення встановленого часу таймера лунає звуковий сигнал і на дисплеї починає мигати індикатор . Потім функцію слід вимкнути, натиснувши кнопку **ok**, — індикатор згасне.

3.6.5 При необхідності вимкнути функцію раніше (до закінчення встановленого часу) слід вибрати дану функцію знову (див. 3.6.1) і повторно натиснути кнопку **ok** — індикатор згасне.

УВАГА! Функція «Таймер» не вимикається при вимкненні електричної енергії або при збої в її подачі. Відлік часу таймера поновлюється після вмикання електроенергії.

3.7 ФУНКЦІЯ «СУПЕРОХОЛОДЖЕННЯ XB» (★)

3.7.1 Функцію рекомендується вмикати при необхідності швидкого охолодження напоїв або великої кількості свіжих

продуктів в XB. При вмиканні функції температура в XB знижується до мінімального значення для швидкого охолодження продуктів.

3.7.2 Для вмикання функції слід, натискаючи кнопку , вибрати індикатор і натиснути кнопку **ok**. На дисплеї загоряється індикатор та «5C» на цифровому індикаторі XB.

3.7.3 Вимкнення функції проводиться автоматично через 6 годин. Функцію також можна вимкнути раніше: натискаючи кнопку , вибрати індикатор , потім натиснути кнопку **ok** — індикатор згасне.

УВАГА! Функція «Суперохолодження XB» вимикається автоматично при вмиканні функції «Відпустка».

3.8 ФУНКЦІЯ «ВІДПУСТКА» (☀️)

3.8.1 Функцію рекомендується вимкати при від'їзді на тривалий час (більше 14 днів). При виборі функції в XB встановлюється температура плюс 15 °C, що запобігає утворенню неприємного запаху в закритому відділенні без продуктів. Продукти слід заздалегідь дістати із XB.





3.8.2 Для вмикання функції слід, натискаючи кнопку , вибрати індикатор і натиснути кнопку **ok**. На дисплеї загоряється індикатор та «15» на цифровому індикаторі XB.

3.8.3 Для вимкнення функції слід, натискаючи кнопку , вибрати індикатор і натиснути кнопку **ok** — індикатор гасне.

УВАГА! Режим «Відпустка» автоматично не вимикається при збої в подачі електричної енергії або при її відключенні.

3.9 УСТАНОВКА ЧАСУ (⊕)

3.9.1 Для установки точного часу слід:

- натискаючи кнопку , вибрати індикатор  і натиснути кнопку **ok**;
- натискаючи кнопку  или , задати покази часу (годинник) і натиснути кнопку **ok**;
- натискаючи кнопку  или , задати покази часу (хвилини) і натиснути кнопку **ok**.

По завершенні установки часу лунає звуковий сигнал, індикатор  гасне і на дисплеї починає відображатися поточний час.



Якщо при установці показань часу кнопка **ok** не буде натиснута протягом 20 секунд, зміни не будуть збережені.

3.9.2 У разі тривалого припинення подачі напруги в електричній мережі відлік поточного часу припиняється («00:00») – на дисплеї горить індикатор , блимає «:». Після відновлення подачі напруги слід встановити поточний час відповідно до 3.9.1.

УВАГА! Час, відображений на блоці управління, – інформація, яка не пов'язана з роботою холодильника і його технічними характеристиками. При необхідності показання поточного часу коригуються.

3.10 ФУНКЦІЯ «ЗАХИСТ ВІД ДІТЕЙ» (⊕)



3.10.1 Для вмикання функції слід, натискаючи кнопку ,

вибрати індикатор  і натиснути кнопку **ok**. На дисплеї світиться індикатор  і всі кнопки блоку управління блокуються.

3.10.2 Для вимкнення функції слід одночасно натиснути та утримувати протягом 3 секунд всі чотири кнопки блоку управління – пролунає звуковий сигнал і індикатор  згасне.

3.11 ВИМИКАННЯ І ВІДКЛЮЧЕННЯ ХОЛОДИЛЬНИКА

3.11.1 Для вимкнення холодильника натиснути і утримувати протягом 3 секунд кнопку .

На цифровому індикаторі МВ починається відлік часу до вимкнення «3...2...1», потім лунає звуковий сигнал та індикатори  і  гаснуть – блок керування відображує тільки час.

При повторному тривалому натисканні кнопки  холодильник знову починає працювати з можливою затримкою за часом.

3.11.2 Для відключення холодильника від електричної мережі слід вийняти вилку шнура живлення з розетки.

4 ЕКСПЛУАТАЦІЯ ХОЛОДИЛЬНИКА

УВАГА! Не розміщуйте продукти впритул до задньої стінки МВ, щоб не перекрити повітряні канали системи No Frost.

4.1 ХВ і МВ необхідно прибирати для підтримки чистоти не менше одного разу на рік.

5 ТЕХНІЧНІ ХАРАКТЕРИСТИКИ І КОМПЛЕКТУЮЧІ

5.1 Найменування технічних характеристик і комплектуючих виробів вказані в таблицях 2 і 3 відповідно. У гарантійній карті наведені дані найменування російською мовою і вказані значення параметрів і кількість комплектуючих.

5.2 Інформація в таблиці відповідно з рисунком 5 дана в виробі російською мовою.

Таблиця 2 — Технічні характеристики

№	НАЙМЕНУВАННЯ	Модель	
1.1	Номінальний загальний об'єм бруutto, дм ³	Значення параметрів вказані в гарантійній карті	
1.2	Номінальний загальний об'єм бруutto морозильного відділення, дм ³		
1.3	Номінальний корисний об'єм, дм ³		відділення для зберігання свіжих харчових продуктів
			морозильного відділення
1.4	Габаритні розміри, мм		висота
			ширина
			глибина
1.5	Маса нетто, кг, не більше		
1.6	Клас енергетичної ефективності		
1.7	Кліматичний клас		
1.8	Номінальне річне споживання енергії при температурі навколишнього середовища плюс 25 °С, кВт·ч		
1.9	Номінальна корисна площа зберігання, м ²		
1.10	Температура зберігання заморожених харчових продуктів, °С, не вище		
1.11	Температура зберігання свіжих харчових продуктів, °С		
1.12	Середня температура зберігання свіжих харчових продуктів, °С, не більше		
1.13	Номінальний час підвищення температури харчових продуктів в морозильному відділенні від мінус 18 °С до мінус 9 °С, годин		
1.14	Номінальна заморожувальна здатність за температури осереддя плюс 25 °С, кг/доба		
1.15	Номінальна добова продуктивність по льодоутворенню, кг		
1.16	Корегований рівень звукової потужності, дБА, не більше		
1.17	Відділення без утворення інею (No Frost)		
1.18	Вбудований прилад		
1.19	Вміст золота, г		
1.20	Вміст срібла, г		
1.21	Вміст платини, г		
Примітка – Визначення технічних характеристик робиться в спеціально обладнаних лабораторіях за визначеними методиками.			

Таблиця 3 — Комплектуючі

№	НАЙМЕНУВАННЯ	Кількість, шт.
2.1	Корзина (нижня)	Вказано в гарантійній карті
2.2	Полиця-скло МВ	
2.3	Корзина	
2.4	Корзина (верхня)	
2.5	Посудина для овочів і фруктів ¹	
2.6	Полиця-скло (нижня) ²	
2.7	Полиця-скло ²	
2.8	Ємність з кришкою ³	
2.9	Ємність ⁴	
2.10	Ємність (нижня) ⁴	
2.11	Вкладиш для яєць	
2.12	Форма для льоду	
2.13	Упор задній	
2.14	Бак з кришкою (для м'яса або риби) ¹	
¹ Не розраховані для зберігання масел і продуктів, що пройшли теплову обробку. ² Максимальне навантаження при рівномірному розподілі 26 кг. ³ Максимальне навантаження при рівномірному розподілі 3 кг. ⁴ Максимальне навантаження при рівномірному розподілі 6 кг.		

ATLANT	Номінальний загальний об'єм бруutto, дм ³ : Номінальний корисний об'єм, дм ³ : - відділення для зберігання свіжих харчових продуктів: - морозильного відділення: Номінальна заморожувальна здатність: Номінальна напруга: Номінальний струм: Номінальна споживна потужність системи відтаювання: Холодоагент: R600a/Спінювач: C-Pentane Маса холодоагенту: Зроблено в Республіці Білорусь ЗАТ «АТЛАНТ», пр. Переможців, 61, м. Мінськ
Позначення моделі і виконання виробу	
Кліматичний клас виробу	
Нормативний документ	
Клас енергоефективності виробу	
Знаки відповідності	

Рисунок 5 — Табличка

1 ЖАЛПЫ МӘЛІМЕТТЕР

1.1 Тоңазытқыш СТБ 1499-2004, СТБ IEC 62552-2009 сәйкес келеді. СТБ IEC 62552-2009 сәйкес, «камера» термині «бөлімше» терминіне ауыстырылған. Осыған байланысты бұл терминдер бірдей мағынада қолданылады: камера (ТК және МК) пайдалану бойынша нұсқауда, бөлімше қосымшада.

1.2 Тоңазытқыш 1-суретке сәйкес, балғын азық-түліктерді мұздату, мұздатылған азық-түліктерді ұзақ сақтау және тағамдық мұзды мұздататын бөлімшеде дайындау (бұдан әрі — МБ) үшін; балғын тамақ өнімдерін сақтауға арналған бөлімшеде (бұдан әрі — ТБ) балғын азық-түліктерді, сусындарды, көкөністер мен жемістерді суыту және уақытша сақтау үшін арналған.

1.3 Тоңазытқышта бөлімшелердегі температураны орнатуға, ТБ немесе тоңазытқышты ажыратуға мүмкіндік беретін, дисплейдегі жарық индикациясын қамтамасыз ететін, бөлімшелердегі ауа ағындарын басқаратын басқару блогы қарастырылған. Басқару блогы бөлімшелердегі температураларды және ағымдағы уақытты көрсетеді.

1.4 Тоңазытқыштың келесі функциялары бар: «Мұздату» (⊛),

«Таймер» (⌚), «ТБ супер суыту» (✱), «Демалу» (☀), «Балалардан қорғау» (🔒).

1.5 Тоңазытқышта ТБ есігі 60 секундтан астам ашық болған кезде, дыбыстық сигнал беру қарастырылған.

1.6 Тоңазытқыш қырау пайда болдырмайтын жүйемен жабдықталған (ары қарай — No Frost жүйесі).

1.7 Тоңазытқыш қоршаған ортаның температураларының диапазонында қолданылуы керек, ол климаттық классқа сәйкес болуы тиісті. Тоңазытқыштың климаттық класы оның кестесінде көрсетілген.

1.8 Тоңазытқышты пайдалану үшін қажетті жалпы кеңістік 2-суретінде миллиметрлерде көрсетілген габариттік көлемдермен анықталады. Тоңазытқыштан толымдаушыларды кедергісіз алу үшін, бөлімшелердің есігін 90° кем емес бұрышқа ашу қажет.

1.9 МБ қоржындарының азық-түліктерді салу және шығару кезіндегі ыңғайлылыққа арналған алдыңғы панелдегі тұтқасы, сондай-ақ 3-суретіне сәйкес тоңазытқыштан тыс тасымалдауға арналған қабырға беттеріндегі тұтқалар (төменгі қоржыннан басқа) бар. Қоржын дизайны 3-суретінен ерекшеленуі мүмкін.

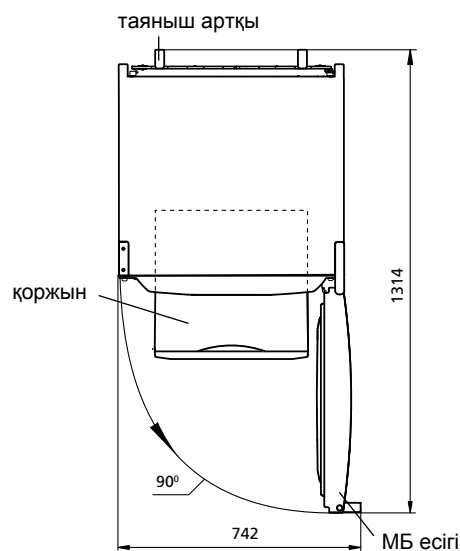
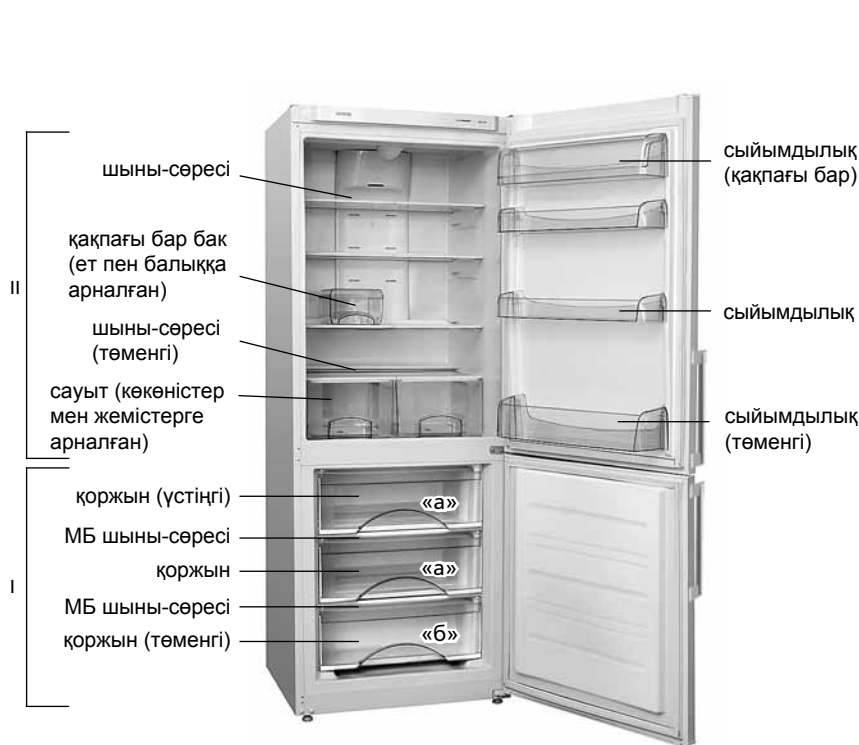

2 сурет — Тоңазытқыш (жоғарыдан көрініс)



3 сурет — Қоржын

мұзға арналған форма

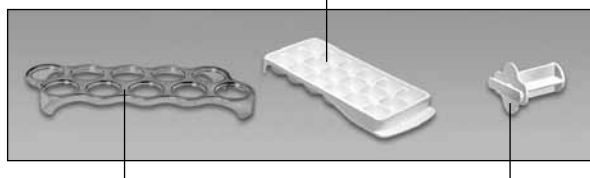

I — мұздату бөлімшесі (МБ):

«а» — мұздату және сақтау аймағы,

«б» — сақтау аймағы;

II — балғын тамақ өнімдерін сақтауға арналған бөлімше (ТБ)

1-сурет — Тоңазытқыш және толымдаушы бұйымдар

1-кесте — Климаттық класстар

Класс	Символ	Қоршаған ортаның температураларының диапазоны, °C
Ауқымды қоңыржай	SN	10-нан 32-ге дейін
Қоңыржай	N	16-дан 32-ге дейін
Субтропикалық	ST	16-дан 38-ге дейін
Тропикалық	T	16-дан 43-ке дейін

2 БАСҚАРУ БЛОГЫ



2.1 Басқару блогының 4-суретіне сәйкес дисплейі және қол саусағының жеңіл басуынан жұмыс жасай бастайтын сенсорлық басқару тетіктері (бұдан әрі - тетіктер) бар.

Тетіктерді басу кезінде, бөгде заттарды қолдануға және тетіктер беттерінің деформациясын болдырмау үшін шектен тыс күш салуға **ТЫЙЫМ САЛЫНАДЫ**.

Бошқариш блокі юпка қатлам билан химояланған, уни совутқични ишлатишдан олдин олиб ташлаш лозим.

2.2 Тоңазытқыштың жұмысы барысында, дисплейдің көмескі жарығы сәл күңгіртке айналады – энергияны сақтайтын режим қосылады. Кез келген тетікке басқан кезде немесе ТБ есігін ашқан кезде, дисплей жұмыстың активті режиміне көшеді – көмескі жарық жарқынға айналады.

2.3 Дисплейде тоңазытқыш жұмысының индикаторлары көрсетіледі (4-суретінде шартты көмескі жарық берілген). Индикаторлар ағымдағы уақытты, таңдалған температураны көрсетеді және функцияның қосылуына көрсетеді.

2.3.1 Егер МБ-гі температура жоғарытылса, **МБ жоғарытылған температураның индикаторы** () жанады (мысалы, алғашқы қосқан кезде немесе жинағаннан кейін қосқан кезде, саны көп балғын азық-түліктерді салғаннан кейін). Индикаторды уақытша қосу (мысалы, МБ есігі ұзақ ашылған болса) тоңазытқыш ақаулығының белгісі болып табылмайды: бөлімшедегі температура төмендеген кезде индикатор  автоматты түрде сөнеді.

Индикатор ұзақ қосылған кезде, сақталатын азық-түліктердің сапалығын тексеру және сервистік қызметтің механигін шақырту керек.

Индикатордың  жыпылықтауы электрлік желісінде кернеуді берудегі жаңылулардан немесе оны кейінгі қосумен белгісіз бір уақытқа ажыратудан азық-түліктерді ерітудің сигналы болып табылады. Жыпылықтау **OK** тетігін басу арқылы ажыратылады.

2.4 ДЫБЫСТЫҚ СИГНАЛ БЕРУ

2.4.1 Егер ТБ есігі 60 секундтан астам ашық болса, дыбыстық сигнал қосылады. Дыбыстық сигнал бөлімше есігін жапқан кезде немесе **OK** тетігін басқан кезде (ТБ есігі ашылған болса) ажыратылады.

2.4.2 Дыбыстық сигнал сондай-ақ функцияларды таңдау, қосу немесе ажырату кезінде тетіктерді басқан кезде беріледі.

2.5 БАСҚАРУ БЛОГЫНЫҢ ӘРІПТІКСАНДЫҚ КӨРСЕТКІШТЕРІ

2.5.1 МБ және ТБ температура индикаторларында тоңазытқыш жұмысының диагностикасына байланысты әріптік-сандық көрсеткіштері жануы мүмкін:

— **«Н»**. Егер бөлімшедегі температура белгіленген температурадан жоғары болса жыпылықтайды (тоңазытқышты электр желісіне қосқан кезде, бөлімшенің есігі ұзақ уақыт ашылған болса, саны көп балғын азық-түліктерді салған кезде және т.б.). Индикатор бөлімшеде таңдалған температураны қалпына келтіргеннен кейін сөнеді;

— **«L»**. Егер бөлімшедегі температура белгіленген температурадан төмен болса, егер «Мұздату» функциясы ажыратылған болса жыпылықтайды. Бөлімшеде белгіленген температураны қалпына келтіргеннен кейін сөнеді;

— **«SC»**. «ТБ супер суыту» функциясын қосқан кезде жанады және оны ажыратқаннан кейін сөнеді;

— **«SF»**. «Мұздату» функциясын қосқан кезде жанады және оны ажыратқаннан кейін сөнеді;

— **«F1», «F2», «F3», «E1», «E2»**. Ақаулықтар кезінде жанады.



Басқару блогында **«F1», «F2», «F3», «E1», «E2»** көрсеткіштері жанған кезде және **«L», «H»** 24 сағаттан артық жанып-сөнгенде ақауды жою үшін сервистік қызметтің механигін шақыру қажет.



3 ТОҢАЗЫТҚЫШТЫҢ ЖҰМЫСЫН БАСҚАРУ

3.1 ТОҢАЗЫТҚЫШТЫ ҚОСУ

3.1.1 Тоңазытқышты электр желісіне алғашқы қосқан кезде, басқару блогы бөлімшелерде бұрын белгіленген температуралар мен функцияларды көрсетеді (егер қосылған болса). Басқару блогындағы ағымдағы уақытты қайтадан белгілеу керек.

3.1.2 Тоңазытқышты қосу үшін,  тетігін ұзақ (3 с-тан астам)

басу қажет. Дисплейде  және  индикаторлары, сондай-ақ тоңазытқышты ажыратқанға дейін бөлімшелерде белгіленген температураның көрсеткіштері жанады. Егер бөлімшелердегі температура таңдалған сақтау температурасынан жоғары болса, ТБ-гі және МБ-гі температура индикаторларында «Н» жыпылықтай бастайды.

Тоңазытқышты қосқаннан кейін,  индикаторы жыпылықтай бастайды, өйткені МБ-гі температура жоғарытылған.  индикатордың жыпылықтауын **OK** тетігін басу арқылы ажырату керек – индикатор үнемі жана бастайды. Кейін бөлімшелердегі температура мен қосымша функцияларды таңдау керек (қажет болған жағдайда). Индикаторларда таңдалған температуралардың көрсеткіштері жыпылықтайтын «Н»-ке қайта ауыстырылады.

Уақыт аралығынан кейін, «Н» жыпылықтауы тоқтатылады,  индикаторы сөнеді және дисплейде ТБ мен МБ-де белгіленген температуралардың көрсеткіштері пайда болады. Тоңазытқышқа азық-түліктерді салуға болады.

3.2 ТОҢАЗЫТҚЫШ БӨЛІМІН ҚОСУ/СӨНДІРУ

3.2.1 ТБ (жеке қосылған жағдайда) **OK** батырмасын ұзақ басып тұрғанда (3 секунд бойы) қосылады – дисплейде  көрсеткіші және ТБ температура көрсеткіші жанады. Егер ТБ температурасы таңдалған сақтау температурасынан жоғары болса, ТБ температура көрсеткішінде «Н» жылтылдап бастайды.

3.2.2 ТБ сөндіру үшін **OK** батырмасын басып, ұзақ ұстап тұру керек — ТБ температураның сандық көрсеткішінде сөнгенге дейін қалған уақыт санала бастайды «3...2...1», кейін дыбыс сигналы беріліп,  көрсеткіші сөнеді.

ТБ сөндіруден кейін автоматты түрде 5 сағаттан соң сөнеді. ТБ 5 сағат бұрын қосу керек болған жағдайда, **OK** батырмасын басып, ұзақ ұстап тұру керек — бөлім мүмкін тоқтау уақытымен қайта жұмыс істей бастайды.

НАЗАР АУДАРЫҢЫЗ! Электр энергиясын қамтамасыз етуде ақау туындаған жағдайда немесе ол өшірілген жағдайда **ТБ автоматты түрде 5 сағаттан кейін қайта қосылады.**



3.3 БӨЛІМШЕДЕГІ ТЕМПЕРАТУРАНЫ БЕЛГІЛЕУ



3.3.1 Температураның мүмкін болатын таңдау ауқымы:



— ТБ-де плюс 2 °C-тан плюс 8 °C-қа дейін,

— МБ-де минус 16 °C-тан минус 24 °C-қа дейін.

3.3.2 ТБ-де және (немесе) МБ-де температураны белгілеу үшін келесіні жасау қажет:

—  тетігін баса отырып, бөлімше индикаторын таңдау (ТБ — индикатор , МБ — индикатор ) және таңдауды растау үшін **OK** тетігін басу. Егер 3 секунд ішінде **OK** тетігі басылмаған болса, онда басқару блогы өзгерістерді сақтамайды — дисплейдегі индикатор сөнеді;

—  немесе  тетігін баса отырып, температура белгісін таңдау және **OK** тетігін басу.

Егер температураны таңдағаннан кейін, 20 секунд ішінде **OK** тетігі басылмаған болса немесе уақытша  тетігі басылған болса, онда басқару блогы өзгерістерді сақтамайды —  немесе  индикаторы жыпылықтауды тоқтатады.

Бөлімшедегі температураның таңдалған белгісіне қол жеткізу үшін, әсіресе алғашқы қосылғаннан кейін, сондай-ақ тоңазытқышты жинағаннан кейін белгілі бір уақыт қажет.

НАЗАР АУДАРЫҢЫЗ! Электр желісінде кернеу берілісінің тоқтатылуы тоңазытқыштың кейінгі жұмысына әсер етпейді. Электр желісіндегі кернеу берілісін жаңартқаннан кейін, тоңазытқыш бөлімшелерде бұрын белгіленген температуралық параметрлерімен жұмыс жасауды жалғастырады.

Ағымдағы уақытты электр қуатты ұзақ ажыратқан жағдайда, қайта белгілеу керек (3.9 қараңыз).

3.4 ФУНКЦИЯНЫ ТАҢДАУ ЖӘНЕ ҚОСУ/АЖЫРАТУ

3.4.1 Функцияны таңдау үшін, дисплейде қажетті функцияның индикаторы жыпылықтамағанша,  тетігін уақытша басу керек. Кейін функцияны қосу үшін, **OK** тетігін басу қажет – функция индикаторы жыпылықтамай жанады.

Егер 3 секунд ішінде **OK** тетігі басылмаған болса, онда басқару блогы өзгерістерді сақтамайды – дисплейдегі индикатор сөнеді.

Таңдалған функцияны ажырату үшін,  тетігін баса отырып, функция индикаторын таңдау және **OK** тетігін басу керек.

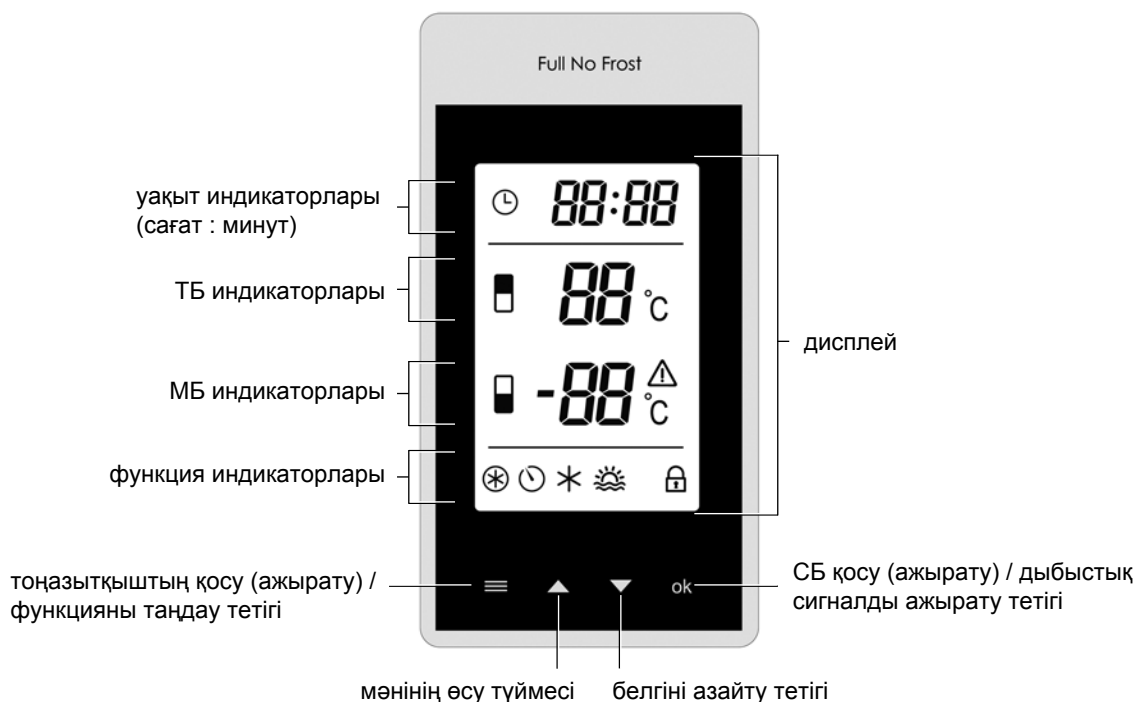

ТБ индикаторлары

- ТБ қосу/ТБ-де температураны белгілеу;
- °C — ТБ-гі температура символы

МБ индикаторлары

- тоңазытқышты қосу/ МБ-де температураны белгілеу;
- — МБ-де теріс температураның символы;
- °C — МБ-де температура символы;
- МБ-де жоғары температура

Уақыт индикаторлары

- «Уақытты белгілеу» функциясы;
- : — сағат пен минутты бөлу символы

Функция индикаторлары

- «Мұздату» функциясы;
- «Таймер» функциясы;
- «ТБ супер суыту» функциясы;
- «Демалу» функциясы;
- «Балалардан қорғау» функциясы

4 сурет — Басқару блогы

3.5 МБ-ГІ «МҰЗДАТУ» ФУНКЦИЯСЫ (★)

3.5.1 Функция МБ-де салмағы 4 кг-нан аса балғын азық-түліктерді мұздату үшін арналған. «Мұздату» функциясын алдын-ала, МБ-сін балғын азық-түліктермен толтырғанға дейін 24 с бұрын қосу керек.

3.5.2 Функцияны қосу үшін, тетігін баса отырып, индикаторын таңдау және **OK** тетігін баса отырып таңдауды растау қажет. Дисплейде индикаторы және МБ сандық индикаторында «SF» жанады.

3.5.3 Функцияны ажырату 48 сағаттан кейін автоматты түрде жүргізіледі. Функцияны сондай-ақ алдын-ала ажыратуға болады: тетігін баса отырып, индикаторын таңдау, кейін **OK** басу — индикатор сөнеді.

3.6 «ТАЙМЕР» ФУНКЦИЯСЫ (🕒)

3.6.1 Функцияны қосу үшін, тетігін баса отырып, индикаторын таңдау және **OK** тетігін басу керек. МБ-нің сандық индикаторында таймер уақыты 30 мин. жанады. немесе тетігін баса отырып, уақытты 1 -ден 90 минутқа дейінгі ауқымда өзгертуге болады. Таймерді қосу үшін **OK** тетігін басу. Дисплейде индикаторы жанады және басқару блогы бұрын таңдалған жұмыс режиміне өтеді.

3.6.2 Функцияны ажырату үшін, таймерді қоспай, тетігін басу қажет.

3.6.3 Қалған уақытты нақтылау үшін, бұл функцияны қайтадан таңдау қажет (3.6.1-қараңыз) — МБ индикаторында 20 секундтан кейін автоматты түрде сөнетін таймердің қалған уақыты жанады.

3.6.4 Таймердің белгіленген уақыты өткеннен кейін, дыбыстық сигнал шығады және дисплейде индикаторы жыпылықтай бастайды. Кейін функцияны **OK** тетігін баса отырып, ажырату керек, — индикатор сөнеді.



3.6.5 Қажет болған жағдайда, функцияны бұрын ажырату (белгіленген уақыт өткенге дейін), бұл функцияны қайта таңдау (3.6.1-қараңыз) және **OK** тетігін қайта басу қажет— индикаторы сөнеді.

НАЗАР АУДАРЫҢЫЗ! «Таймер» функциясы электр қуатты ажыратқан кезде немесе оны берудегі жаңылыс кезінде ажыратылмайды. Таймердің уақыт есебі электр қуатты қосқаннан кейін жаңартылады.

3.7 «ТБ СУПЕР СУЫТУ» (★)

3.7.1 Функцияны ТБ-де сусындар және саны көп балғын азық-түліктерді жедел суыту қажет болған кезде қосу ұсынылады. Функцияны қосқан кезде, ТБ-гі температура азық-түліктерді жедел суыту үшін ең аз белгіге дейін төмендейді.



3.7.2 Функцияны қосқу үшін, тетігін баса отырып, индикаторын таңдау және **OK** тетігін басу қажет. Дисплейде индикаторы және ТБ-нің сандық индикаторында «SC» жанады.



3.7.3 Функцияны ажырату 6 сағаттан кейін автоматты түрде жүргізіледі. Функцияны сондай-ақ бұрын ажыратуға болады:  тетігін баса отырып,  индикаторын таңдау, кейін **OK** тетігін басу керек — индикатор сөнеді.

НАЗАР АУДАРЫҢЫЗ! «ТБ супер суыту» функциясы «Демалу» функциясын қосқан кезде автоматты түрде ажыратылады.

3.8 «ДЕМАЛУ» ФУНКЦИЯСЫ

3.8.1 Функцияны ұзақ уақытқа кеткен кезде қосу ұсынылады (14 күннен астам). Функцияны таңдау кезінде, ТБ-де плюс 15 °С температура белгіленеді, бұл азық-түлігі жоқ жабық бөлімшеде жағымсыз иістің пайда болуының алдын алады. Азық-түліктерді ТБ-нен алдын-ала шығарған жөн.



3.8.2 Функцияны қосу үшін,  тетігін баса отырып,  индикаторын таңдау және **OK** тетігін басу қажет. Дисплейде  индикаторы және ТБ-нің сандық индикаторында «15» жанады.



3.8.3 Функцияны ажырату үшін,  тетігін баса отырып,  индикаторын таңдау және **OK** тетігін басу қажет — индикатор сөнеді.



НАЗАР АУДАРЫҢЫЗ! «Демалу» режимі электр қуатты берудегі жаңылыс кезінде немесе оны ажыратқан кезде автоматты түрде ажыратылмайды.

3.9 УАҚЫТТЫ БЕЛГІЛЕУ

3.9.1 Нақты уақытты белгілеу үшін келесіні жасау қажет:

—  тетігін баса отырып,  индикаторын таңдау және **OK** тетігін басу;

—  немесе  тетігін баса отырып, уақыт (сағат) көрсеткішін белгілеу және **OK** тетігін басу;

—  немесе  тетігін баса отырып, уақыт (минут) көрсеткішін белгілеу және **OK** тетігін басу.

Уақытты белгілеуді аяқтағаннан кейін, дыбыстық сигнал шығады,  индикаторы сөнеді және дисплейде ағымдағы уақыт көрсетіле бастайды.



Егер уақыт көрсеткіштерін белгілеген кезде, **OK** тетігі 20 секунд ішінде басылмаған болса, өзгерістер сақталмайды.

3.9.2 Электр желісінде кернеу берілісі ұзақ тоқтатылған

жағдайда, ағымдағы уақыттың есебі («00:00») тоқтатылады — дисплейде  индикаторы жанады, «:» жыпылықтайды. Кернеу берілісін жаңартқаннан кейін, ағымдағы уақытты 3.9.1. сәйкес белгілеу керек.

НАЗАР АУДАРЫҢЫЗ! Басқару блогында көрсетілген уақыт, — тоңазытқыш жұмысы мен оның техникалық сипаттамаларымен байланысты емес ақпарат. Қажет болған жағдайда, ағымдағы уақыттың көрсеткіштері түзетіледі.



3.10 «БАЛАЛАРДАН ҚОРҒАУ» ФУНКЦИЯСЫ

3.10.1 Функцияны қосу үшін,  тетігін баса отырып,  индикаторын таңдау және **OK** тетігін басу қажет. Дисплейде  индикаторы жанады және басқару блогының барлық тетіктері бұғатталады.

3.10.2 Функцияны ажырату үшін, басқару блогының барлық төрт тетіктерін бір уақытта басып, 3 секунд ішінде ұстап тұру керек — дыбыстық сигнал шығады және  индикаторы сөнеді.

3.11 ТОҢАЗЫТҚЫШТЫ ҚОСУ ЖӘНЕ АЖЫРАТУ

3.11.1 Тоңазытқышты ажырату үшін,  тетігін 3 секунд ішінде басу және ұстап тұру.

МБ сандық көрсеткішінде сөндіруге дейінгі уақыт санала бастайды «3...2...1», кейін кейін дыбыс сигналы беріліп,  және  көрсеткіштері сөнеді — басқару блогында тек уақыт қана көрсетіледі.

 тетігін қайтадан ұзақ басқан кезде, тоңазытқыш мүмкін болатын уақыт кідірісімен қайта жұмыс жасай бастайды.

3.11.2 Тоңазытқышты электр желісінен ажырату үшін, қуат көзі сымының айырын розеткадан шығару керек.

4 ТОҢАЗЫТҚЫШТЫ ПАЙДАЛАНУ

НАЗАР АУДАРЫҢЫЗ! Азық-түліктерді келесі жерлерге орналастырмаңыз No Frost жүйесінің ауа арналарын жауып тастамау үшін, МБ-нің артқы қабырғасына тиістіріп.

4.1 Тоңазытқышта No Frost (қыраудың пайда болуынсыз) – автоматты еріту жүйесі қарастырылған.

ТБ мен МБ-ін тазалықты сақтау үшін жылына бір реттен кем емес жинау қажет.

5 ТЕХНИКАЛЫҚ СИПАТТАМАЛАРЫ ЖӘНЕ ҚАЖЕТ ЖАБДЫҚТАРЫ

5.1 Техникалық сипаттамалары мен қажет жабдықтарының атаулары тиісінше 2 және 3 кестелерде көрсетілген. Кепілдік картасында орыс тіліндегі атаулары берілген және параметрлердің мәні мен қажет жабдықтарының саны көрсетілген.

5.2 5-суретке сәйкес бұйымдағы тақтайшада көрсетілген ақпарат орыс тілінде берілген.

2-кесте — Техникалық сипаттамалары

№	АТАУЫ		Моделі
1.1	Номиналды жалпы брутто көлемі, дм ³		Параметрлердің мәні кепілдік картасында көрсетілген
1.2	Мұздатын бөлімнің номиналды жалпы брутто көлемі, дм ³		
1.3	Номиналды пайдалы көлем, дм ³	жаңа тамақ өнімдерін сақтауға арналған бөлік	
		мұздатқыш бөлім	
1.4	Габариттік өлшемдері, мм	биіктігі	
		ені	
		тереңдігі	
1.5	Нетто салмағы, кг, көп емес		
1.6	Энергетикалық тиімділік классы		
1.7	Климаттық класс		
1.8	Қоршаған орта температурасы плюс 25 °С болған кезде энергияны номиналды жылдық тұтыну, кВт·сағ		
1.9	Номиналдық қажетті сақтау алаңы, дм ²		
1.10	Мұздатылған тамақ өнімдерін сақтау температурасы, °С, жоғары емес		
1.11	Жаңа тамақ өнімдерін сақтау температурасы, °С		
1.12	Жаңа тамақ өнімдерін сақтаудың орташа температурасы, °С, жоғары емес		
1.13	Мұздату бөлігіндегі тамақ өнімдері температурасының жоғарлау уақыты минус 18 °С ден минус 9 °С, сағ. дейін		
1.14	Қоршаған орта температурасы плюс 25 °С, кг/тәу кезіндегі номиналдық мұздату қабілеті		
1.15	Мұз қатуының номиналдық тәуліктік өнімділігі, кг		
1.16	Дыбыстық қуаттылықтың түзетілген деңгейі, дБА, артық емес		
1.17	Қыраулар пайда болмайтын бөлімдер (No Frost)		
1.18	Енгізілетін аспап		
1.19	Алтынның құрамы, г		
1.20	Күмістің құрамы, г		
1.21	Платинаның көлемі, г		
Ескерту – техникалық сипаттамаларды анықтау белгілі бір әдістемелер бойынша арнайы жабдықталған зертханаларда жүргізіледі.			

3-кесте — Қосалқы жабдықтар

№	АТАУЫ	Саны, дана
2.1	Қоржын (төменгі)	Кепілдік картасында көрсетілген
2.2	МБ шыны-сәресі	
2.3	Қоржын	
2.4	Қоржын (үстіңгі)	
2.5	Сауыт (көкөністер мен жемістерге арналған) ¹	
2.6	Шыны-сәресі (төменгі) ²	
2.7	Шыны-сәресі ²	
2.8	Сыйымдылық (қақпағы бар) ³	
2.9	Сыйымдылық ⁴	
2.10	Сыйымдылық (төменгі) ⁴	
2.11	Жұмыртқаларға арналған ішпек	
2.12	Мұзға арналған форма	
2.13	Таяныш артқы	
2.14	Қақпағы бар бак (ет пен балыққа арналған) ¹	
¹ Майларды және жылумен өңделген өнімдерді сақтауға жарамайды. ² Біркелкі жайғастырып орналастырғанда, жол берілетін жоғарғы салмақ 26 кг. ³ Біркелкі жайғастырып орналастырғанда, жол берілетін жоғарғы салмақ 3 кг. ⁴ Біркелкі жайғастырып орналастырғанда, жол берілетін жоғарғы салмақ 6 кг.		

ATLANT	
Бұйымның моделі мен жасалуын көрсету	Номиналды жалпы брутто көлемі, дм ³ : Номиналды пайдалы көлем, дм ³ : - жаңа тамақ өнімдерін сақтауға арналған бөлік: - мұздату бөлігі: Номиналдық мұздату қабілеті: Номиналдық кернеу: Номиналдық тоқ:
Бұйымның климаттық классы	Жібіту жүйесі тұтынатын номиналдық қуат: Хладагент: R600a/Көбіктендіргіш: C-Pentane Хладагенттің салмағы: Беларусь Республикасында жасалған "АТЛАНТ" ЖАҚ, Победителей даң., 61, Минск қ.
Нормативтік құжат	
Бұйымның энергиялық тиімділік класы	
Сәйкестік белгілері	

5-сурет — Тақтайша

1 ÜMUMİ MƏLUMATLAR

1.1 Soyuducu CTB 1499-2004, STB IEC 62552-2009 standartlarına uyğundur. CTB IEC 62552-2009 standartlarının tələbinə əsasən “kamera” termini “bölüm” termini ilə əvəz olunmuşdur. Bununla əlaqədar olaraq bu terminlər eyni mənada istifadə olunur: İstifadə qaydalarında soyuducu və ya dondurucu kamerası (XK və MK), əlavədə (XO və MO) bölümü olaraq keçir.

1.2 Rəsim 1-ə uyğun olaraq soyuducu, onun dondurucu bölümündə (irəlində — MO) ərzaqların dondurulması və dondurulduqdan sonra uzun zaman saxlanması üçün, ərzaq buzu hazırlanması üçün; soyuducu bölümü (irəlində — XO), təzə ərzağın, içməli sular, tərəvəz və meyvələrin qısa müddət içində soyudulması və saxlanması üçün nəzərdə tutulmuşdur.

1.3 Soyuducuda, idarə bloku nəzərdə tutulmuşdur. O bölümlərdə temperatur tənzimləmə, XO bölümünün və ya soyuducunun söndürülməsinə imkan verir, displeyin pəncərəcində işıq siqallarını

təmin edir və bölümlərdəki yel axınlarının işini idarə edir. İdarə bloku bölümlərdəki temperaturu və cari vaxtı əks edir.

1.4 Soyuducunun bu funksiyaları vardır: «Dondurulma» (⊛), «Saat» (⌚), «Super soyutma XO» (✱), «Məzuniyyət» (⊞), «Uşaqlardan qoruma» (⊞).

1.5 Soyuducuda XO bölümünün qapısı 60 saniyədən çox açıq qaldığı zaman səs siqnalı verilməsi nəzərdə tutulmuşdur.

1.6 Soyuducu, buzlanmayan sistem (bundan sonra No Frost adlanacaq) ilə təchiz edilib.

1.7 Soyuducu, iqlim sinfinə uyğun olan ətraf mühit hərarəti diapazonunda istismar edilməlidir (cədvəl 1-ə baxın). Soyuducunun iqlim sinifi onun lövhəciyində göstərilir.

1.8 Soyuducunun işlədilməsi üçün lazım olan ümumi sahə rəsim 2 də mm-lə göstərilən qabarit ölçüləri əsasında təyin edilir. Soyuducunun hissələrini maneəsiz çıxara bilmək üçün kamera qapılarının 90°-dən az olmayan bucaq altında açılması lazımdır.

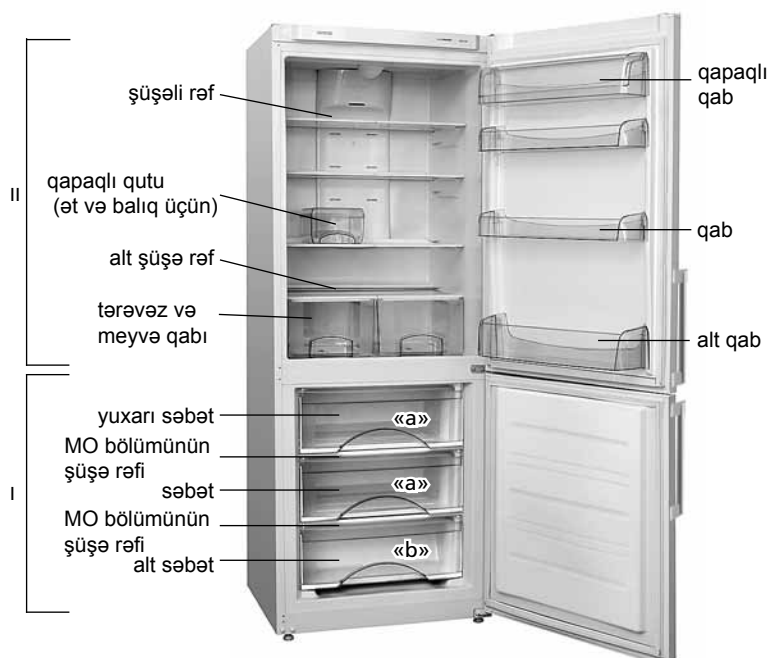

I — dondurucu bölümü (MO):
«a» — dondurulma və saxlama zonası,
«b» — saxlama zonası;
II — təzə ərzaq məhsulları saxlama bölümü (XO)

Rəsim 1 — Soyuducu və tamamlayıcı hissələri

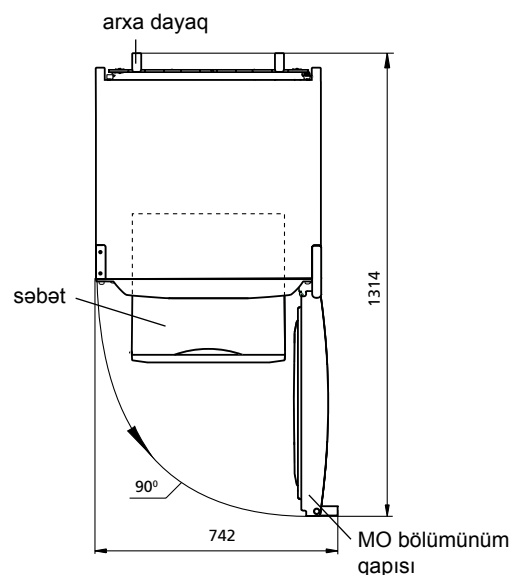

Rəsim 2 — Soyuducu (üstədən görünüşü) bölümünün qapısı

Cədvəl 1 — İqlim sinifləri

Sınıf	İşarəsi	Ətraf mühitin temperatur diapazonu, °C
Genişləndirilmiş Yumşaq	SN	10-la 32 arası
Yumşaq	N	16-la 32 arası
Subtropik	ST	16-la 38 arası
Tropik	T	16-la 43 arası



Rəsim 3 — Səbət

1.9 MO bölümünün səbətlərinin ön lövhələrindəki dəstəklər, həmçinin rəsim 3-ə uyğun olaraq, onların yan lövhələrindəki (alt səbət müstəsna olmaqla) dəstəklər ərzaq qyularkən və ya alınarkən rahatlıq yaratmaq üçündür, səbətlərin başqa yerə daşınması üçündür. Səbətin dizaynı rəsim 3-dən fərqli ola bilər.

2 İDARƏ BLOKU

2.1 İdarə bloku rəsim 4-ə uyğun olaraq displeyə və həssas (sensor) düymələ malikdir (irəlidə — düymələr). Düymələr, onları barmaqla yüngülcə basmaqla işə salınır.

Düymə səthlərinin əzilib, pozulmaması üçün, düymələri basmaq üçün kənar cisimlərin istifadə olunması və həddindən ziyadə güc tətbiq edilməsi **QADAĞANDIR**.

İdarə bloku plastik təbəqə ilə örtülmüşdür, onu soyuducunu çalışdırmağa başlamadan öncə çıxartmaq lazımdır.

2.2 Soyuducu işlərkən displeyin işıqları parlaqdan zəyif yanmağa keçir — enerji qoruyan sistem işləyir. Düymələrdən hər hansı biri basılarkən və ya XO bölümünün qapısı açılarkən displey aktiv rejimə keçir — işıqlar parlaq yanmağa başlayır.

2.3 Displeydə soyuducunun işini əks edən göstəricilər yanır (rəsim 4-ə şərti olaraq göstərilib). Göstəricilər cari vaxtı, seçilən hərəreti və funksiyaların işlədiyini göstərir.

2.3.1 MO bölümündə yüksək hərəret göstəricisi (Δ) MO bölümündə hərəret yüksək olduğu zaman yanır (məsələn, ilk dəfə, və ya təmizlədikdən sonra işə salarkən, böyük miqdarda təzə ərzaq doldurularkən). Qısa müddət içində göstəricinin yanması (məsələn, MO bölümünün qapısını çox açıq saxlarkən) nasazlıq əlaməti deyil: MO bölümü kifayət qədər soyududan sonra Δ göstəricisi avtomatik olaraq sönür.

Göstəricinin uzun zaman yanması halında saxlanılan ərzağın keyfiyyətini yoxlayın və servis xidmətindən usta çağırın.

Δ göstəricisinin yanıb, sönməsi, elektrik cərəyanının kəsilməsi, ya da ara sıra kəsilməsi səbəbindən olur və ərzaq məhsullarının eriməyə başlamasını göstərir.

Göstəricinin işığı **ok** düyməsi basılarkən sönür.

2.4 SƏS SİQNALI

2.4.1 Səs siqnalı soyuducu bölümünün (XO) qapısının 60 saniyədən çox açıq qalması nəticəsində verilir. Səs siqnalı qapını ördükdən sonra, **ok** düyməsini basdıqdan sonra kəsilir (XO bölümünün qapısı aşiq olsa da).

2.4.2 Səs siqnalı həmçinin funksiya seçərkən, funksiyanı işə salarkən və yaxud funksiya söndürərkən də verilir.

2.5 İDARƏ BLOKUNUN HƏRFLİ-RƏQƏMLİ GÖSTƏRİCİLƏRİ

2.5.1 MO və XO bölümlərinin hərəret göstəricilərində, soyuducunun müayinəsi ilə əlaqədar olaraq hərflə-rəqəmlə göstəriciləri yana bilər:

— **«H»**. Bölümün hərəreti ən yüksək mümkün sayılan qiyməti keçməsi (soyuducunun elektrik şəbəkəsinə bağlandığı zaman, bölümün qapısını çox açıq saxlarkən, çox böyük miqdarda təzə ərzaq doldurarkən və s.) zaman yanıb-sönür. Bölümün hərəreti bərpa edildikdən sonra göstərici özü sönür;

— **«L»**. «Dondurulma» funksiyası seçildikdən sonra bölümün hərəreti, təyin olunduğundan aşağı olduğu zaman yanıb-sönür. Bölümdə seçilmiş olan hərəretin bərpasından sonra sönür;

— **«SC»**. «Super soyutma XO» funksiyası işə salındığı zaman yanır və funksiya dayandırılarkən sönür;

— **«SF»**. «Dondurulma» funksiyası seçildiği zaman yanır və funksiya dayandırıldıqdan sonra sönür;

— **«F1», «F2», «F3», «E1», «E2»**. Nasazlıqlar zamanı yanır.

İdarə blokunda **«F1», «F2», «F3», «E1», «E2»** göstəriciləri yandıqda, və həmçinin **«L», «H»** isarələri 24 saatdan çox yanıb-söndükdə nasazlığın aradan qaldırılması üçün servis xidmətindən mexanik çağırılmalıdır.

3 SOYUDUCUNUN İŞİNİN İDARƏ EDİLMƏSİ

3.1 SOYUDUCUNUN İŞƏ SALINMASI

3.1.1 Soyuducunu birinci dəfə elektrik şəbəkəsinə bağlayarkən idarə bloku bölümlər üçün əvvəlcə təyin edilmiş temperaturları göstərir (onlar təyin edilmişdilər sə). Blokdakı cari vaxt yenidən düzəldilməlidir.

3.1.2 Soyuducunu işə salmaq üçün \equiv düyməsi uzun (3 saniyədən çox) basılır. Displeydə \square və \square göstəriciləri yanır, bununla bərabər bölümlər üçün əvvəlcə (söndürülmədən qabaq) təyin edilmiş temperaturlar yanır. Əgər bölümlərdəki hərəret, seçilən saxlama hərəretindən yüksəksə, o zaman XO və MO bölümlərinin hərəret göstəricilərində **«H»** yanıb, sönməyə başlayacaq.

Soyuducu işə salındıqdan sonra Δ göstəricisi yanıb-sönməyə başlayır, çünki MO bölümünün hərəreti yüksəlmişdir. Δ göstəricisinin yanıb-sönməsi **ok** düyməsi basılmaqla dayandırıla bilər — göstərici arasız yanmağa başlayır.

Sonra bölümlərdə temperatur (və lazımdırsa) əlavə funksiyalar seçmək lazımdır. Seçilmiş temperatur göstəriciləri yenə yanıb-sönmə **«H»** ilə əvəz olunur.

Bir müddət sonra **«H»**-nin yanıb-sönməsi qurtarır. Δ göstəricisi sönür və displeydə XO və MO bölümlərində təyin edilən hərəret yanmağa başlayır. Soyuducuya ərzaq məhsulları yerləşdirilə bilər.

3.2 SOYUDUCU BÖLÜMÜNÜN İŞƏ SALINMASI/ SÖNDÜRÜLMƏSİ

3.2.1 XO bölümünün işə salınması üçün (əgər o ayrıca söndürülmüşdüsə) **ok** düyməsi davamlı (3 saniyə içində) basılır — displeydə \square göstəricisi və XO bölümünün temperaturu qiyməti yanır. Əgər XO bölümünün temperaturu seçilmiş temperaturdan yüksəksə, SB bölümünün hərəret göstəricisində **«H»** yanıb-sönməyə başlayır.

3.2.2 XO bölümünün söndürülməsi üçün **ok** düyməsi basılaraq tutulur — XO bölümünün rəqəmlə lövhəsində söndürülmək üçün qalan vaxt (saniyə ilə) geri sayılmağa başlayır (məsələn «3...2...1»), sonra səs siqnalı verilir və \square göstəriciləri sönür.

XO bölümü avtomatik olaraq söndürüldüyündən 5 saat sonra işə başlayacaq. XO bölümünü 5 saatdan tez işə salmaq üçün **ok** düyməsi davamlı olaraq basılı tutulur — bölüm çalışmağa başlayır, bəzi vaxt gecikməsi mümkündür.

DİQQƏT! Şəbəkədə elektrik axımında axsama olduğu zaman və ya elektrik kəsildiği zaman XO bölümü avtomatik olaraq 5 saat sonra işə başlayacaq.

3.3 BÖLÜMDƏKİ HƏRƏRƏTİN SEÇİLMƏSİ

3.3.1 Mümkün ola biləcək hərəret diapazonu bunlardır:

— XO bölümündə müsbət 2 °C den müsbət 8 °C qədər,

— MO bölümündə mənfi 16 °C dan mənfi 24 °C qədər.

3.3.2 XO və (ya) MO bölümündə temperaturu seçmək üçün:

— \equiv düyməsini basaraq, müvafiq bölümün göstəricisi seçilir (XO üçün — \square göstəricisi, MO üçün — \square göstəricisi) və **ok** düyməsi basılmaqla seçim təsdiq olunur. Əgər 3 saniyə içində **ok** düyməsi basılmasa, idarə bloku edilən dəyişiklikləri saxlamır — displeyin göstəricisi sönür;

— \blacktriangle və ya \blacktriangledown düyməsini basaraq, temperatur seçirik və **ok** düyməsi ilə bunu təsdiq edirik.

Temperatur seçdikdən sonra 20 saniyə içində **ok** düyməsi basılmasa, və yaxud \equiv düyməsi qısa olaraq basılarsa idarə bloku edilən dəyişiklikləri saxlamır — \square və ya \square göstəricisi daha yanıb-sönmür.

Bölüm üçün seçilmiş olan temperatura nail olmaq üçün müəyyən vaxt lazımdır, xüsusən də birinci işə salmadan sonra, ya da soyuducu təmizlədikdən sonra.

DİQQƏT! Elektrik şəbəkəsində cərəyanın kəsilməsi soyuducunun sonrakı işinə təsir etmir: elektrik gəlməyə başlayanda soyuducu bölümlər üçün əvvəl təyin edilmiş olan hərəret parametrləri ilə çalışmaqda davam edir.

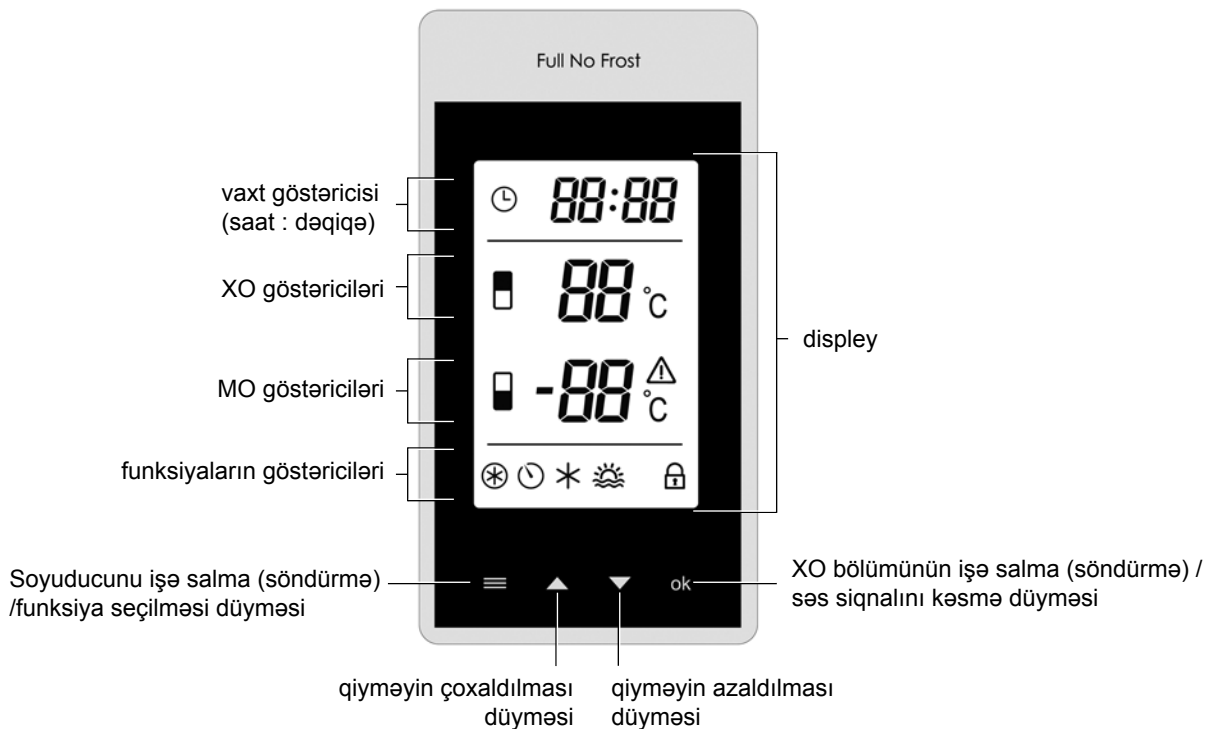

Elektrik şəbəkəsində cərəyan verilməsi uzun zaman kəsilsə cari vaxt yenidən düzəldilməlidir (md. 3.9 bax).



XO bölümünün göstəriciləri

-  — XO işə salınması/ XO bölümündə temperatur qoyulması;
- °C — XO bölümündə temperatur simvolu





MO bölümünün göstəriciləri

-  — Soyuducunun işə salınması/ MO bölümündə temperatur qoyulması;
- — MO bölümündə mənfi temperatur simvolu;
- °C — MO bölümündə temperatur simvolu;
-  — MO bölümündə yüksək temperatur;

Vaxt göstəriciləri

-  — «Vaxt qoyulması» funksiyası;
- :

Funksiya göstəriciləri

-  — «Dondurulma» funksiyası;
-  — «Saat» funksiyası;
-  — «Super soyutma XO» funksiyası;
-  — «Məzuniyyət» funksiyası;
-  — «Uşaqlardan qoruma» funksiyası;

Rəsim 4 — İdarə bloku

3.4 FUNKSIYALARIN SEÇİLMƏSİ, İŞƏ SALINMASI VƏ SÖNDÜRÜLMƏSİ

3.4.1 Funksiyaların seçilməsi üçün  düyməsi qısa sürəli basılır, lazım olan funksiyanın göstəricisinin yanib-sönməsi gözlənilir. Sonra da bu funksiyanın təsdiq edilməsi üçün **ok** düyməsi basılır — funksiya göstəricisi sönmədən yanmağa başlayır.

Əgər 3 saniyə içində **ok** düyməsi basılmazsa, o zaman idarə bloku edilən dəyişiklikləri saxlamır — displayin göstəricisi sönmür.

Funksiyaların söndürülməsi üçün  düyməsi basılır, lazım olan funksiyanın göstəricisi seçilir və **ok** düyməsi basılır.



3.5 MO BÖLÜMÜNDƏ «DONDURULMA» FUNKSIYASI (★)

3.5.1 Funksiya MO bölümündə kütləsi 4 kq-ı keçməyən təzə ərzaq məhsullarını dondurmaq üçün nəzərdə tutulmuşdur. «Dondurulma» Funksiyasını əvvəlcədən, təzə ərzaq məhsullarının MO bölümünə yerləşdirilməsindən 24 saat qabaq işə salmaq lazımdır.

3.5.2 Funksiyayı işə salmaq üçün  düyməsini basmaq, ★ göstəricisini seçib, **ok** düyməsi ilə seçimi təsdiq etmək lazımdır. Displaydə ★ göstəricisi, MO bölümünün rəqəmli lövhəsində də «SF» yanır.

3.5.3 Funksiya avtomatik olaraq 48 saatdan sonra sönmür. Onu əllə də, əvvəlcə  düyməsini basaraq, ★ göstəricisini seçərək, **ok** düyməsini basmaqla da söndürmək olar — göstərici sönmür.

3.6 «VAXT» GÖSTƏRİCİSİ (🕒)

3.6.1 Funksiyayı işə salmaq üçün  düyməsini basmaq, 🕒 göstəricisini seçib, **ok** düyməsi ilə seçimi təsdiq etmək lazımdır. MO bölümünün rəqəmli lövhəsində 30 dəq.-lik vaxt göstəricisi yanır.  və ya  düyməsini basaraq, vaxtı 1 ilə 90 dəq. diapazonunda dəyişdirə bilərik. Saatın işə salınması üçün **ok** düyməsini basırıq. Displaydə 🕒 göstəricisi yanır və idarə bloku əvvəl seçilmiş olan iş rejiminə keçir.

3.6.2 Funksiyanın saati çalışdırmadan söndürülməsi üçün  düyməsi basılmalıdır.

3.6.3 Qalan vaxtın təyin edilməsi üçün həmin funksiyanı yenidən işə salmaq lazımdır. (3.6.1 bax) — MO bölümünün göstəricisində saatın qalan vaxtı yazılır, göstərici 20 saniyə sonra avtomatik sönmür.

3.6.4 Təyin edilən vaxt bitdikdən sonra səs signalı verilir və displaydə 🕒 göstəricisi yanib-sönməyə başlayır. Sonra **ok** düyməsini basmaqla funksiyanı söndürmək lazımdır — 🕒 göstəricisi sönmür.

3.6.5 Lazım olduqda funksiyanı söndürmək üçün (təyin edilən vaxt bitmədən) funksiyanı yenidən seçərək (3.6.1 bax), tərər **ok** düyməsi basılır — 🕒 göstəricisi sönmür.

DIQQƏT! Elektrik şəbəkəsində cərəyan kəsildikdən və ya nazırlıq olarkən saat işləyirdisə, cərəyan gəlməyə başladığıda saat qalan vaxtı saymaqda davam edəcək.

3.7 «SUPER SOYUTMA XO» FUNKSİYASI (✱)

3.7.1 Funksiya suların və ya XO bölümündəki böyük miqdardakı təzə ərzağın tez soyudulması üçün istifadə oluna bilər. Funksiya işə salınarkən XO bölümündə hərərət, ərzağın tez soyuması üçün lazım olan minimal dərəcəyə düşür.

3.7.2 Funksiyayı işə salmaq üçün  düyməsini basmaq, ✱ göstəricisini seçib, **ok** düyməsini basmaq lazımdır. Displaydə ✱ göstəricisi, XO bölümünün rəqəmli lövhəsində də «SC» yanır.

3.7.3 Funksiya avtomatik olaraq 6 saatdan sonra sönür. Onu ellə də, əvvəlcə  düyməsini basaraq, ✱ göstəricisini seçərək, **ok** düyməsini basmaqla da söndürmək olar — göstərici sönür.

DİQQƏT! «Super soyutma XO» funksiyası, avtomatik olaraq «Məzuniyyət» funksiyası seçildiyi zaman sönür.

3.8 «MƏZUNİYYƏT» FUNKSİYASI (☀)

3.8.1 Funksiyayı uzun müddət üçün (14 gündən çox) başqa yere gədərkən işlətmək tövsiyə edilir. Funksiya işə salınarkən XO bölümündə müsbət 15 °C hərərət təyin olunur, bu da ərzaq məhsulları olmayan qapalı bölümə xoşa gəlməz quxuların yaranmasına imkan vermir. Ərzaq əvvəlcədən XO bölümündən çıxarılmalıdır.

3.8.2 Funksiyayı işə salmaq üçün  düyməsi basılır, sonra ☀ göstəricisi seçilir və **ok** düyməsi basılır. Displaydə ☀ göstəricisi, XO bölümünün rəqəmli lövhəsində də «15» rəqəmi yanır.



3.8.3 Funksiyayı söndürmək üçün  düyməsini basmaq, ☀ göstəricisini seçərək, **ok** düyməsini basmaq lazımdır.



DİQQƏT! «Məzuniyyət» funksiyası şəbəkədə elektrik kəsildiyində yaxud elektrik söndürülərkən avtomatik olaraq sönür.

3.9 SAATIN QURULMASI (⌚)

3.9.1 Dəqiq vaxt göstərmək üçün aşağıdakılar edilməlidir:

—  düyməsini basaraq, ⌚ göstəricisi seçilir və **ok** düyməsi basılır;

—  və ya  düymələri ilə vaxt (saat) verilir və **ok** düyməsi basılır;

—  və ya  düymələri ilə vaxtın dəqiqə qismi qoyulur və **ok** düyməsi basılır.

Saatda vaxt qurulması bitdikdən sonra səs signalı verilir, ⌚ göstəricisi sönür və displaydə cari vaxt göstərilməyə başlayır.

Əgər saat qurulduqdan sonra 20 saniyə içində **ok** düyməsi basılmazsa, dəyişikliklər havizəyə yazılmadığı üçün silinir.

3.9.2 Elektrik şəbəkəsində cərəyan verilməsi uzun zaman kəsilsə, vaxt göstərilməsi dayanır («00:00») — displaydə ⌚ göstəricisi yanır, «:» yanıb-sönür. Elektrik verilməyə başlayanda cari vaxt md. 3.9.1 əsasında düzəldilməlidir.

DİQQƏT! İdarə bolunda göstərilən vaxt — soyuducunun işi ilə və onun texniki xüsusiyyətləri ilə əlqəsi olmayan məlumatdır. Gərək olduğunda cari vaxt göstəricisi düzəldilməlidir.



3.10 «UŞAQLARDAN QORUMA» FUNKSİYASI (🔒)

3.10.1 Funksiyayı işə salmaq üçün  düyməsi basılır, sonra 🔒 östəricisi seçilir və **ok** düyməsi basılır. Displaydə 🔒 göstəricisi yanır və idarə blokunun bütün funksiyaları blok (qadağan) edilir.

3.10.2 Funksiyayı söndürmək üçün idarə blokunun bütün dörd düymələrini eyni zamanda basaraq 3 saniyə içində basılı tutmaq lazımdır — səs signalı verilir və 🔒 östəricisi sönür.

3.11 SOYUDUCUNUN SÖNDÜRÜLMƏSİ VƏ ŞƏBƏKƏDƏN AYRILMASI

3.11.1 Soyuducunun söndürülməsi üçün 3 saniyə içində düyməsini basılı tutun.

MO bölümünün rəqəmli lövhəsində söndürülmək üçün qalan vaxt (saniyə ilə) geri sayılmağa başlayır (məsələn «3...2...1»), sonra səs signalı verilir, sonra  və  göstəriciləri sönür — idarə bloku yalnız vaxtı göstərir.

 düyməsini təkrar basarkən soyuducu yenidən işləməyə başlayır, bəzi vaxt yubanması mümkün ola bilər.

3.11.2 Soyuducunu şəbəkədən ayırmaq üçün elektrik telinin çəngəlini ştepseldən çıxarın.

4 SOYUDUCUNUN İSTİFADƏSİ

DİQQƏT! Ərzaq məhsullarını MO bölümünün ara divarına sıx qoymayın ki, “No Frost” sisteminin hava kanalları tutulmasın.

4.1 1 Soyuducuda buzun qırovsuz avtomatik əritməsi sistemi — “No Frost” vardır.

Təmizliyə riayət etmək üçün XO və MO bölümləri ildə bir dəfə təmizlənməlidir.

5 TEXNİKİ GÖSTƏRİCİLƏR VƏ SOYUDUCU DƏSTİ

5.1 Texniki göstəricilərin və əlavə dəstə daxil olan əşyaların adları 2 və 3 cədvələ müvafiq göstərilib. Zəmanət kartında hazırkı göstəricilərin adları və parametrlərin xüsusiyyətləri və dəstin miqdarı rus dilində göstərilib.

5.2 Rəsim 5 müvafiq olaraq informasiya cədvəldə rus dilində göstərilib.

Cədvəl 2 — Texniki göstəriciləri

№	Adları	Model	
1.1	Nominal (təyin olunmuş) ümumi həcmi brutto, dm ³	Parametrlərin mahiyyəti Zəmanət kartında göstərilir	
1.2	Dondurucu bölümünün nominal ümumi həcmi brutto, dm ³		
1.3	Nominal faydalı həcmi, dm ³		əzə qida məhsullarının saxlanması üçün bölmə dondurucu bölümü üçün
1.4	Qabarit ölçüləri, mm		hündürlük eni uzunluğu
1.5	Çəkisi, kq, çox olmayaraq		
1.6	Enerji effektivliyi sinfi		
1.7	İqlin sinfi		
1.8	25 °C ətraf temperatur şəraitində nominal illik enerji sərfiyyəti, kVt-saat		
1.9	Saxlama üçün yararlı sahə, dm ²		
1.10	Dondurulmuş qida məhsullarının saxlama temperaturu, °C, yüksək olmamalı		
1.11	Təzə qida ərzaqlarının saxlama temperaturu, °C,		
1.12	Təzə qida ərzaqlarının saxlanması üçün orta temperatur, °C, yüksək olmamalı		
1.13	Dondurucu bölmədə qida məhsullarının saxlanma temperaturun yüksəlməsinin nominal vaxtı saatda mənfi 18 °C mənfi 9 °C, dək		
1.14	Ətrafda mühitin müsbət 25 °C, kq/sutkada temperaturu şəraitində nominal dondurma qabiliyyəti		
1.15	Sutka ərzində buz yaratma üzrə nominal göstəricisi, kq		
1.16	Səs gücünün korreksiya olunmuş səviyyəsi, dBa, çox olmayaraq		
1.17	Buz bağlamayan bölmə (No Frost)		
1.18	Daxilən quraşdırılmış cihaz		
1.19	Qızıl tərkibi, q		
1.20	Gümüş tərkibi, q		
1.21	Platin miqdarı, q		
Qeyd – texniki göstəricilərin təyini xüsusi metodikalar üzrə xüsusi təchiz olunmuş laboratoriyalarda həyata keçirilir.			

Cədvəl 3 — Dəst

№	Adı	Miqdarı, əd.
2.1	Alt səbət	Zəmanət kartında qeyd olunub
2.2	Mo bölümünün şüşə rəfi	
2.3	Səbət	
2.4	Yuxarı səbət	
2.5	Tərəvəz və meyvə qabı ¹	
2.6	Alt şüşə rəf (alt) ²	
2.7	Şüşə rəf ²	
2.8	Qapaqlı qab ³	
2.9	Qab ⁴	
2.10	Alt qab ⁴	
2.11	Yumurta altlığı	
2.12	Buz qəlibi	
2.13	Arxa dayaq	
2.14	Qapaqlı qutu (ət və balıq üçün) ¹	
¹ İstilik emalını keçən yağ və ərzaqların saxlanması üçün nəzərdə tutulmayıb ² bərabər bölgü zamanı maksimal yüklənmə 26 kq. ³ bərabər bölgü zamanı maksimal yüklənmə 3 kq. ⁴ bərabər bölgü zamanı maksimal yüklənmə 6 kq.		

ATLANT	
Məhsul göstəricisi və model	Nominal ümumi həcmi brutto, dm ³ : Nominal faydalı həcmi, dm ³ : - təzə qida məhsullarının saxlanması üçün bölmə: - dondurucu bölmə: Nominal dondurma qabiliyyəti: Nominal gərginlik: Nominal cərəyan:
Məhsulun Klimat sinfi	Ərimə sisteminin nominal gücü: Soyuducu məhlul (xladaqent): R600a/köpükl.: C-Pentane
Normativ sənəd	Soyuducu məhlulun kütləsi: Belarus Respublikasında istehsal olunub "ATLANT" QSC, Pobediteley pr., 61, Minsk ş.
Məhsulun enerji effektivliyi sinfi	
Uyğunluq işarələri	

Rəsim 5 — Cədvəl

1 DATE GENERALE

1.1 Frigiderul corespunde la СТБ 1499-2004, СТБ IEC 62552-2009. In conformitate cu СТБ IEC 62552-2009 termenul «camera» este inlocuit cu termenul «compartiment». In legatura cu aceasta, ambii termenii se folosesc cu acelasi sens: camera (Cam F si Cam C) in manual, compartiment (CF si CC) in anexa.

1.2 Frigiderul in conformitate cu imaginea 1 este destinat pentru congelarea alimentelor proaspete, pentru pastrare indelungata a produselor congelate si prepararea ghetii alimentare in compartimentul congelatoric (mai departe – CC); pentru racirea si pentru pastrarea de scurta durata a alimentelor proaspete, bauturilor, legumelor si fructelor in compartimentul pentru pastrarea produselor proaspete (mai departe – CF).

1.3 In frigider este prevazut un bloc de gestionare, care permite instalarea temperaturii in compartimente, asigura indicările de pe

displai, gestioneaza curentii de aer in compartimente. Blocul de gestioneaza temperatura in compartimente si timpul curent.

1.4 Frigiderul are urmatoarele functii: «Congelare» (⊕), «Timer» (⌚), «Supercongelare CF» (✱), «Concediu» (⊞), «Protectia de copii» (🔒).

1.5 In frigider este prevazuta o alarma sonora in caz ca frigiderul ramane cu usa deschisa mai mult de 60 de secunde.

1.6 Frigiderul este dotat cu un sistem de formare a ghetii (in continuare – sistemul No Frost).

1.7 Frigiderul trebuie să fie exploatat într-un interval de temperaturi ai mediului ambiant, care corespunde clasei climatice (vezi tabelul 1). Clasa de climă a frigiderului este indicată pe tabelul de pe etichetă.

1.8 Spatiul necesar, pentru exploatarea frigiderului, depinde de marimea, indicata pe imaginea 2 in milimetri. Pentru extragerea componentelor din frigider este necesar de deschis usile compartimentelor sub un unghi nu mai putin de 90°.

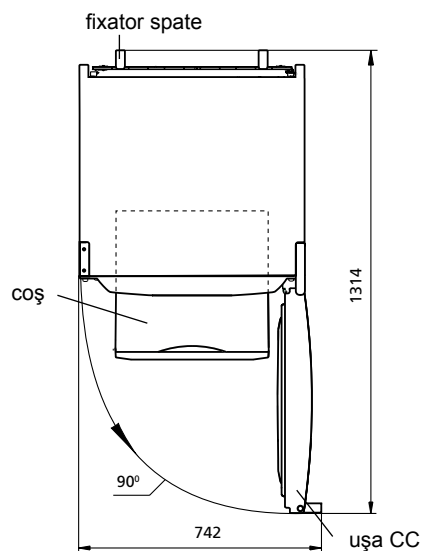
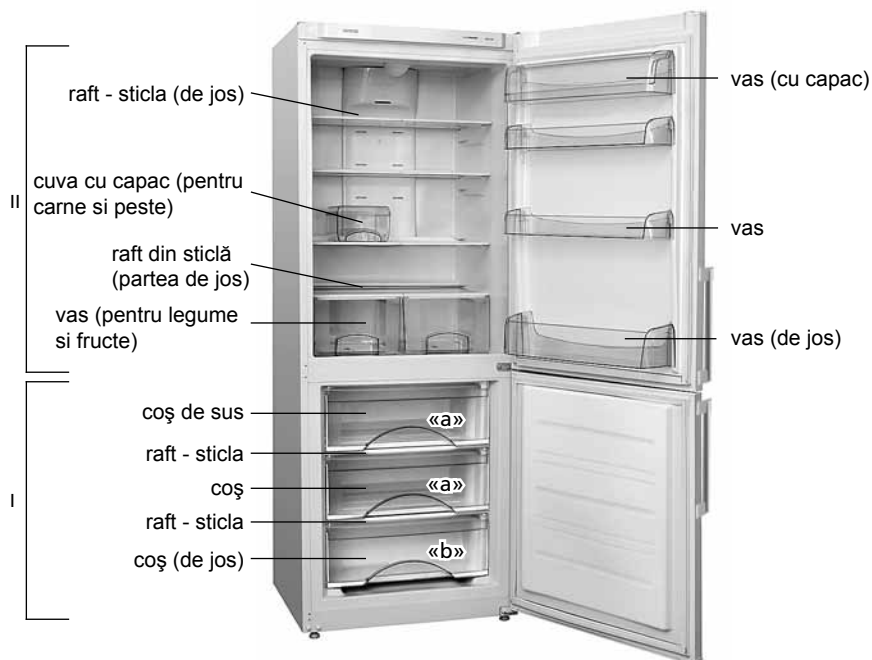

Imagine 2 — Frigider (vedere de sus)

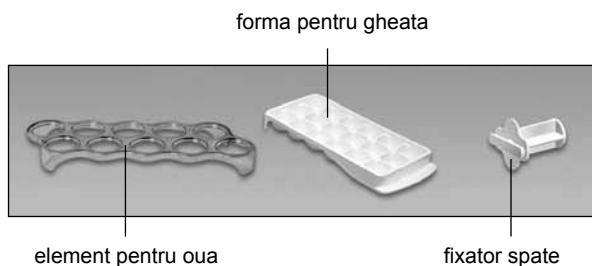

I — compartiment congelatoric (CC):
«a» - zona congelarii si pastrarii, «b» - zona pastrarii;
II — compartiment pentru pastrarea produselor alimentare proaspete (CF)

Imagine 1 — Frigider si detaliile componentelor

Tabelul 1 — Clasele climatice

Clasa	Simbol	Diapazonul de temperaturi ai mediului ambiant, °C
Moderată avansată	SN	De la 10 pana la 32
Moderată	N	De la 16 pana la 32
Subtropicala	ST	De la 16 pana la 38
Tropicala	T	De la 16 pana la 43

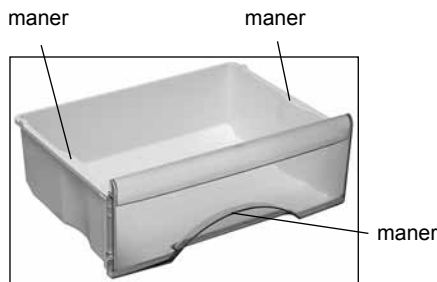

Imagine 3 — Coș

1.9 Cosurile CC au maner în partea de față pentru comoditate în caz de încărcare și descărcare a alimentelor, și de asemenea sunt manere pe suprafețele laterale (în afara de cosul de jos) pentru transportarea în afara de frigider în conformitate cu imaginea 3.

2 BLOCUL DE GESTIONARE

2.1 Blocul de gestionare în conformitate cu imaginea 4 are un display și taste senzori de gestionare (mai departe — taste), care se activează după o atingere ușoară a degetelor.

INTERZIS folosirea obiectelor străine pentru apăsarea tastelor și apăsarea cu forță, pentru a evita deformarea suprafețelor tastelor.

Blocul de comandă este protejat printr-o peliculă care trebuie înlăturată înainte de exploatarea frigiderului.

2.2 În procesul de lucru a frigiderului iluminarea displayului devine mai puțin luminoasă — se activează regimul de economisire a energiei. În caz de apăsare a oricărei taste sau în caz de deschiderea ușii CF displayul trece în regim activ — iluminarea devine mai luminoasă.

2.3 Pe display sunt indicii de lucru a frigiderului (exemplu imaginea 4). Indicatorii arată ora curentă, temperatura setată și funcțiile care pot fi activate.

2.3.1 Indicatorul de temperatură mare în CC (▲) arde, în caz ca temperatura în CC sa marit (de exemplu, la prima conectare sau la conectare după curățenie, după încărcare a unei cantități mari de produse proaspete). Activarea indicatorului pe scurtă durată (de exemplu, în caz ca ușa a fost deschisă mai multă vreme CC) nu este un indiciu de defect a frigiderului: în caz de scăderea temperaturii în compartiment indicatorul ▲ automat se oprește.

În caz ca indicatorul este activ de mai multă vreme e nevoie de verificat calitatea produselor păstrate și de chemat o persoană competentă de la serviciul de suport.

Clipirea indicatorului ▲ este un semnal de dezghețarea produselor din cauza întreruperii curentului electric pe o perioadă de timp mai scurtă sau mai lungă. Clipirea se dezactivează cu apăsarea tastei **ok**.

2.4 ALARMA SONORA

2.4.1 Alarma sonoră se activează, în caz când ușa CF este deschisă mai mult de 60 secunde. Semnalul sonor încetează atunci când ușa compartimentului se închide sau apăsând tasta **ok** (în caz ca ușa este deschisă).

2.4.2 Semnalul sonor apare în caz de apăsarea tastelor în procesul de activare sau dezactivare a funcțiilor.

2.5 INDICII BLOCULUI DE GESTIONARE ÎN LITERE ȘI CIFRE

2.5.1 Pe indicatorii de temperatură a CC și CF se pot aprinde diferiți indici formați din cifre și litere, care sunt legate de diagnosticul stării frigiderului:

— «**H**». Scapara, dacă temperatura în compartiment este mai mare decât cea setată (în caz de conectarea frigiderului la rețeaua electrică, în caz ca o lungă durată a fost deschisă ușa compartimentului, în caz de încărcarea unei cantități mari de alimente etc.). Indicatorul se stinge după restabilirea temperaturii setate în compartiment;

— «**L**». Scapara, dacă temperatura în compartiment este mai mică decât cea setată, și dacă este dezactivată funcția «Congelare».

Indicatorul se stinge după restabilirea temperaturii setate în compartiment;

— «**SC**». Se aprinde în caz de activarea funcției «Supercongelare CF» și încetează după dezactivarea sa;

— «**SF**». Se aprinde în caz de activarea funcției «Congelare» și încetează după dezactivarea sa;

— «**F1**», «**F2**», «**F3**», «**E1**», «**E2**». Se aprind în caz de defecte.

În cazul în care pe blocul de control apar «**F1**», «**F2**», «**F3**», «**E1**», «**E2**», sau clipește «**L**», «**H**» timp de mai mult de 24 ore este necesar să chemați mecanicul de service pentru rezolvarea problemelor.

3 GESTIUNEA LUCRULUI FRIGIDERULUI

3.1 CONECTAREA FRIGIDERULUI

3.1.1 În cazul primei conectări a frigiderului la rețeaua de curent electric blocul de gestionare arată temperatura setată recent (dacă a fost conectat). Timpul pe blocul de gestionare e nevoie de resetat din nou.

3.1.2 Pentru conectarea frigiderului e nevoie (nu mai puțin de 3 s) de apăsarea tastei **ok**. Pe display apar indicatorii **ok**, și indicatorii temperaturii în compartimente, care au fost setate până la deconectarea frigiderului. Pe indicatorii temperaturii în CF și în CC începe să scapere «**H**», dacă temperatura în compartimente este mai mare decât temperatura setată pentru păstrare.

După conectarea frigiderului începe să scapere indicatorul ▲, pentru ca temperatura în CC este marită. Scaparea indicatorului ▲ e nevoie de dezactivat prin apăsarea tastei **ok** — indicatorul începe să ardă în continuare. După aceasta e nevoie de setat temperatura în compartimente și funcțiile adăugatoare (în caz de necesitate). Indicii alesi a temperaturii din nou încep să se schimbe la scaparea «**H**».

După o perioadă de timp scaparea «**H**» încetează, indicatorul ▲ se stinge și pe display apar indicatorii de temperatură setată în CF și CC. În frigider se pot pune produse alimentare.

3.2 PORNIREA /OPRIREA AL COMPARTIMENTULUI DE RĂCIRE

3.2.1 Pornirea CF (dacă a fost oprit separat) se efectuează prin apăsarea **ok** butonului timp de 3 secunde. Se va aprinde lumina pe indicatorul **ok** și temperatura în CF. În cazul în care temperatura în C.F. depășește cea setată pentru depozitare, indicatorul de temperatură va începe să clipească «**H**».

3.2.2 Pentru a opri CF apăsați îndelungat și țineți apăsat butonul **ok**. Indicatorul digital de temperatură în CF va începe numărarea inversă pentru oprire «3...2...1», apoi se aude un semnal sonor, indicatorul **ok** se stinge.

CF pornește automat după 5 ore de la închidere. Dacă este necesar să porniți C.F. mai devreme de 5 ore, apăsați îndelungat și țineți apăsat butonul **ok** — compartimentul începe să funcționeze cu o posibilă întârziere.

ATENȚIE! După un eșec de curent electric CF va porni automat din nou după 5 ore.

3.3 SETAREA TEMPERATURII ÎN COMPARTIMENT

3.3.1 Intervalul posibil de alegere a temperaturii:

- în CF de la plus 2 °C până la plus 8 °C,
- în CC de la plus 16 °C până la plus 24 °C.

3.3.2 Pentru setarea temperaturii în CF sau în CC este nevoie de:

— apăsând tasta **ok**, de alesi indicatorul de compartiment (CF — indicator **ok**, CC — indicator **ok**) și de apăsarea tastei **ok** pentru confirmarea alegerii. Dacă pe parcursul la 3 secunde tasta **ok** nu va fi apăsată, atunci blocul de gestionare nu va salva setările — indicatorul pe display se va stinge;

— apăsând tasta ▲ sau ▼, alege valoarea temperaturii și apăsa tasta **ok**.

Dacă după alegerea temperaturii tasta **ok** nu va fi apăsată pe parcursul la 20 secunde sau va fi apăsată pe o perioadă de timp scurt **ok**, în acest caz blocul de gestionare nu va salva setările — indicatorul **ok** sau **ok** va înceta să scapere.

Pentru atingerea valorii alese de temperatură este nevoie de timp, mai ales după prima conectare, și la fel după curățenie în frigider.

ATENȚIE! Întreruperile de curent electric nu influențează funcționarea frigiderului de mai departe. După restabilirea curentului electric în rețeaua frigiderul continuă să lucreze cu datele setate mai recent.

Ora e nevoie de resetat din nou în caz ca frigiderul a fost deconectat pe o perioadă mai lungă (vezi. 3.9).

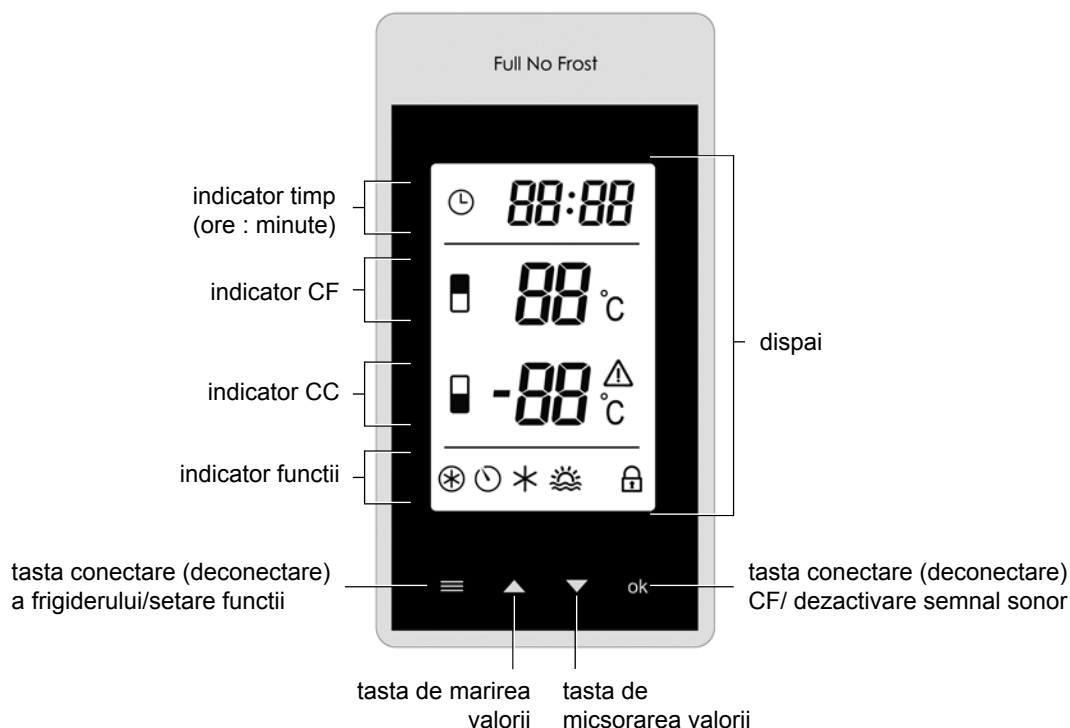

Indicatorii CF

- conectare CF / instalarea temperaturii in CF;
- °C — simbol temperatura in CF

Indicatorii CC

- conectarea frigiderului / instalarea temperaturii in CC;
- — simbolul temperaturii negative in CC;
- °C — simbolul temperaturii in CC;
- temperatura marita in CC

Indicatorii de timp

- functia «Instalarea orei»;
- :

Indicatorul de functii

- functia «Congelare»;
- functia «Timer»;
- functia «Superracire CF»;
- functia «Concediu»;
- functia «Protectia de copii»

Imagine 4 — Bloc gestionare

3.4 ALEGERE CONECTARE / DECONECTAREA FUNCTIILOR

3.4.1 Pentru setarea functiilor e nevoie de apasat putin tasta , pana pe display nu va scapara indicatorul functiei necesare. Apoi pentru activarea functiei e nevoie de apasat tasta **ok** — indicatorul functiei va arde fara sa scapere.

Daca pe parcursul la 3 secunde tasta **ok** nu va fi apasata, atunci blocul de gestionare nu va salva setarile — indicatorul pe display se va stinge.

Pentru dezactivarea functiei alese, e nevoie apasand tasta , de ales indicatorul functiei si de apasat tasta **ok**.

3.5 FUNCTIA «CONGELARE» in CC (★)

3.5.1 Functia este destinata pentru congelare in CC a produselor proaspete cu greutatea mai mare de 4 kg. Functia «Congelare» e nevoie de conectat din timp, cu 24 de ore pana la incarcarea CC cu produse proaspete.

3.5.2 Pentru activarea functiei e nevoie, de apasat tasta , alege indicatorul (★) si confirma alegerea apasand tasta **ok**. Pe display se aprinde indicatorul (★) si «SF» pe indicatorul digital CC.

3.5.3 Functia se dezactiveaza automat peste 48 ore. Functia se poate dezactiva din timp: apasand tasta , alege indicatorul (★), apoi apasa **ok** — indicatorul se stinge.

3.6 FUNCTIA «TIMER» (🕒)

3.6.1 Pentru activarea functiei, e nevoie apasand tasta , de ales indicatorul (🕒) si de apasat tasta **ok**. Pe indicatorul digital CC va aparea timpul timerului 30 min. Apasand tasta sau , se poate de schimbat timpul in limita de la 1 la 90 de minute. Pentru activarea timerului apasa tasta **ok**. Pe display arde indicatorul (🕒) si blocul de gestionare trece in regimul setat anterior.

3.6.2 Pentru dezactivarea functiei fara activarea timerului e nevoie de apasat tasta .

3.6.3 Pentru precizarea timpului ramas e nevoie de ales aceasta functie din nou (3.6.1) — pe indicator CC apare timpul ramas al timerului, care automat se stinge dupa 20 secunde.

3.6.4 Dupa scurgerea timpului setat al timerului se da un semnal sonor si indicatorul incepe sa scapere (🕒). Apoi functia e nevoie de oprit, apasand tasta **ok**, — indicatorul (🕒) se stinge.

3.6.5 In caz de nevoie dezactiveaza functie mai devreme (pana la scurgerea timpului setat) este nevoie de ales aceasta functie din nou (vezi. 3.6.1) si inca o data e nevoie de apasat tasta **ok** — indicatorul (🕒) se stinge.

ATENȚIE! Functie «Timer» nu se dezactiveaza in caz de intrerupea curentului electric. Timerul incepe sa functioneze mai departe dupa conectarea curentului electric.

3.7 FUNCTIA «SUPERRACIRE CF» (✱)

3.7.1 Functia se recomanda de conectat in caz de necesitatea racirii rapizi a bauturilor si a cantitatilor mari de produse alimentare in CF. In caz de activarea functiei temperatura in CF scade pana la valoarea minimala pentru racirea rapida a alimentelor.

3.7.2 Pentru activarea functiei, e nevoie de apasat tasta , de ales indicatorul ✱ si de apasat tasta **ok**. Pe displai se aprinde indicatorul ✱ si «SC» pe indicatorul digital CF.

3.7.3 Functia se dezactiveaza automat peste 6 ore. Functia se poate dezactiva din timp: apasand tasta , alege indicatorul ✱, apoi apasa tasta **ok** — indicatorul se stinge.

ATENTIE! Functia «Superracire CF» se opreste automat in caz de activarea functiei «Concediu».

3.8 FUNCTIA «CONCEDIU» (☀)

3.8.1 Functia se recomanda de ativat in caz de plecare pe o perioada lunga de timp (mai mult de 14 zile). In cazul alegerii functiei in CF se instaleaza temperatura plus 15 °C, ce previne formarea mirosului neplacut in compartimentul inchis fara produse. Alimentele trebuiesc din timp scoase din CF.

3.8.2 Pentru activarea functiei e nevoie, apasand tasta , de ales indicatorul ☀ si de apasat tasta **ok**. Pe displai se aprinde indicatorul ☀ si «15» pe indicatorul digital CF.

3.8.3 Pentru dezactivarea functiei e nevoie, de apasat tasta , de ales indicatorul ☀ si de apasat tasta **ok** — indicatorul se stinge.



ATENTIE! Regimul «Concediu» ramane activ chiar si in caz de intreruperi de curent electric.

3.9 INSTALAREA OREI (⌚)

3.9.1 Pentru instalarea orei exacte e nevoie:

— apasand tasta , de ales indicatorul ⌚ si de apasat tasta **ok**;

— apasand tasta  sau , de instalat ora necesara si de apasat tasta **ok**;

— apasand tasta  sau , de instalat minutele si de apasat tasta **ok**.

Dupa ce a fost instalata ora se aude un semnal sonor, indicatorul ⌚ se stange si pe displai apare ora setata.

Daca in timpul setarii orei tasta **ok** nu va fi apasata in timp de 20 secunde, schimbarile in acest caz nu vor fi salvate.

3.9.2 In caz de intreruperea curentului electric pe o perioada de timp mai lung, ora are nevoie de resetare («00:00») — pe displai arde indicatorul ⌚, scapara «:». Dupa conectarea la curentul electric e nevoie de instalat ora conform punctului 3.9.1.

ATENTIE! Ora, indicata pe blocul de gestionare, — informatia, care nu este legata cu lucrul frigiderului si caracteristicile lui tehnice. In caz de necesitate indicatiile orei se reseteaza.



3.10 FUNCTIA «PROTECTIA DE COPII» (🔒)

3.10.1 Pentru activarea functiei e nevoie apasand tasta , de ales indicatorul 🔒 si de apasat tasta **ok**. Pe displai arde indicatorul 🔒 si toate tastele blocului de gestionare se blocheaza.

3.10.2 Pentru dezactivarea functiei e nevoie simultan de tinut apasat 3 secunde toate patru taste a blocului de gestionare — se aude un semnal sonor si indicatorul 🔒 se va stinge.

3.11 DECONECTAREA SI CONECTAREA FRIGIDERULUI

3.11.1 Pentru deconectarea frigiderului e nevoie de tinut apasat 3 secunde tasta .

Indicatorul digital CC va începe numărătoarea inversă pentru oprire «3...2...1», apoi se aude un semnal sonor, indicatorii  și  se stinge.

In caz de apasare repetata a tastei  frigiderul incepe din nou sa functioneze cu o posibila intarziere a timpului.

3.11.2 Pentru deconectarea frigiderului de la curentul electric e nevoie de scos din priza cablul.

4 EXPLUATAREA FRIGIDERULUI

ATENTIE! Nu puneti alimentele langa peretele din spate CC, ca sa nu fie stopati curentii de aer a sistemului No Frost.

4.1 In frigider este prevazut un sistem de topire automata — No Frost (fara formare de bruma).

CF si CC e nevoie de curatit nu mai putin de o data in an pentru intretinerea curatenii.

5 SPECIFICAȚII ȘI ECHIPAMENTUL

5.1 Denumirile caracteristicilor tehnice și componentelor sînt enumerate în tabelele 2 și 3, respectiv. În Fișa de garanție elementele sunt prezentate în limba rusă, sînt indicate valorile parametrilor și numărul de componente.

5.2 Informație în tabelul, așa cum se arată în imaginea 5, este prezentată pe articol (Frigiderul) în limba rusă.

Tabelul 2 — Specificații

Nr.	DENUMIRE	MODEL	
1.1	Volum total nominal brutto, dm ³	Valorile parametrilor sunt specificate în fișa de garanție	
1.2	Volum total nominal congelator brutto, dm ³		
1.3	Volumul util nominal, dm ³		camera pentru stocarea alimentelor proaspete
			congelator
1.4	Dimensiuni de gabarit, mm		înălțime
			lățime
			adâncime
1.5	Greutate netto max, kg		
1.6	Clasa de eficiență energetică		
1.7	Clasa climaterică		
1.8	Consumul nominal anual de energie la temperatura mediului ambiant plus 25 °C, kW·ora		
1.9	Suprafața de depozitare nominală efectivă, dm ²		
1.10	Temperatura de păstrare a alimentelor congelate, max °C		
1.11	Temperatura de păstrare a produselor alimentare proaspete, °C		
1.12	Temperatura medie de păstrarea produselor alimentare proaspete, max °C		
1.13	Timpul nominal al creșterii temperaturii alimentelor în congelator de la minus 18 °C la minus 9 °C, h		
1.14	Capacitatea nominală a înghețării la temperatura mediului ambiant, plus 25 °C, kg/zi		
1.15	Capacitatea nominală de formarea gheții pe 24 ore, kg		
1.16	Nivelul corectat de intensitate sonoră, dB, nu mai mult		
1.17	Secțiuni fără formarea gheții (No Frost)		
1.18	Dispozitiv încastrabil		
1.19	Conținutul de aur, gr		
1.20	Conținutul de argint, gr		
1.21	Conținutul de platinium, gr		
Notă – Definiția de performanță se face în laboratoare echipate special pentru anumite proceduri.			

Tabelul 3 — Componente

Nr	DENUMIRE	CANTITATE, buc.
2.1	Coș (de jos)	Specificat în fișa de garanție
2.2	Raft - sticla	
2.3	Coș	
2.4	Coș de sus	
2.5	Vas pentru legume si fructe ¹	
2.6	Raft - sticla (de jos) ²	
2.7	Raft - sticla ²	
2.8	Vas cu capac ³	
2.9	Vas ⁴	
2.10	Vas (de jos) ⁴	
2.11	Element pentru oua	
2.12	Forma pentru gheata	
2.13	Fixator spate	
2.14	Cuva cu capac (pentru carne si peste) ¹	
¹ Nu este destinat pentru depozitarea de uleiuri și produse care au trecut prin tratament termic. ² Sarcina maximă la o distribuția egală este 26 kg. ³ Sarcina maximă la o distribuția egală este 3 kg. ⁴ Sarcina maximă distribuită în mod egal este 6 kg.		

ATLANT	Volumul total nominal brutto, dm ³ : Volumul nominal efectiv, dm ³ : — camera pentru depozitarea produselor alimentare proaspete: — congelator: Capacitate nominală de înghețare: Tensiune nominală: Curent nominal: Consumul nominal de putere de dezghețare: Agent frigorific: R600a/Agent de spumare: C-pentan Masa agentului frigorific: Made in Republica Belarus AAI "ATLANT", bulevardul Pobeditelei, 61, or. Minsk
Denumirea modelului și executării produsului	
Clasa climatică a produsului	
D ocumentul normativ	
Clasa de eficienta energetica	
Mărci de conformitate	

Imaginea 5 — Placa

1 УМУМИЙ МАЪЛУМОТЛАР

1.1 Совутқич СТБ 1499-2004, СТБ ИЕС 62552-2009 талабларига жавоб беради. СТБ ИЕС 62552-2009 талабларига кўра «камера» термини «бўлим» терминига ўзгартирилган. Шунинг учун, мазкур терминлар бир хил маънода ишлатилади: ишлатиш қўлланмасида - камера (СК ва МК), иловада – бўлим (СБ ва МБ).

1.2 1-расмда кўрсатилганидек, совутқич барра маҳсулотларни музлатиш, музлатилган маҳсулотларни узоқ вақт сақлаш ва музлатиш бўлимида (сўнгра – МБ) ош музини тайёрлаш; барра озиқ-овқат маҳсулотларни сақлаш учун мулжалланган бўлимида (сўнгра – СБ) барра маҳсулотлар, ичимликлар, сабзавотлар ва меваларни совутиш ва қисқа муддат давомида сақлаш учун.

1.3 Совутқичда бошқариш блоки кўзда тутилган, у бўлимларда ҳароратни ўрнатиш, СБ ёки совутқични ўчириш, дисплейдаги чироқли индикацияни таъминлаш, бўлимлардаги ҳаво оқимини бошқариш учун имкон беради. Бошқариш блоки бўлимлардаги

ҳароратни ва шу пайтдаги вақтни акт эттиради.

1.4 Совутқич қуйидаги функцияларга эга: “Музлатиш” (*), “Таймер” (⏰), “СБни Суперсовутиш” (*), “Таътил” (☀️), “Бола-лардан ҳимоя” (🔒).

1.5 Совутқичда унинг эшиги 60 сониядан ортиқ вақт давоми-да очиқ қолганда товушли сигнал бериш кўзда тутилган.

1.6 Совутқич қиров ҳосил қилмайдиган тизим (бундан буён - No Frost тизими) билан жиҳозланган.

1.7 Совутқич агрегат куча шароити ҳарорат доирасида фойда-ланиши керак, шунга кура синф иклимга оид (1 жадвални курунг). Совутқич агрегатда малумот ёзилган тахтача синф иклимга оид.

1.8 Совутқичдан фойдаланиш учун керакли бўлган умумий майдон 2 расмда миллиметрларда кўрсатилганидек, габарит ўлчамларидан келиб чиқиб аниқланади. Совутқич комплектида-ги жиҳозларни ҳеч қандай тўсиқларсиз олиш учун бўлим эшиклар-ини 90° кам бўлмаган бурчак остида очиш лозим.

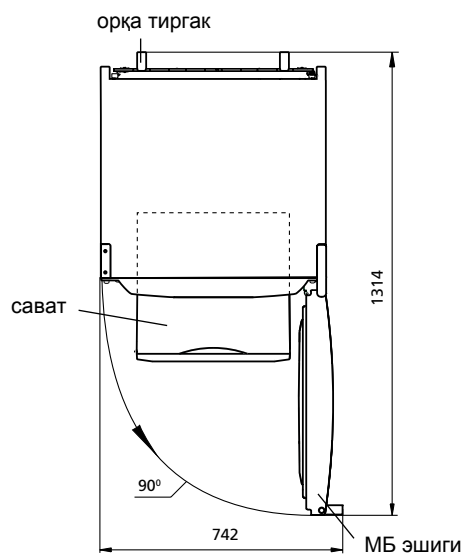
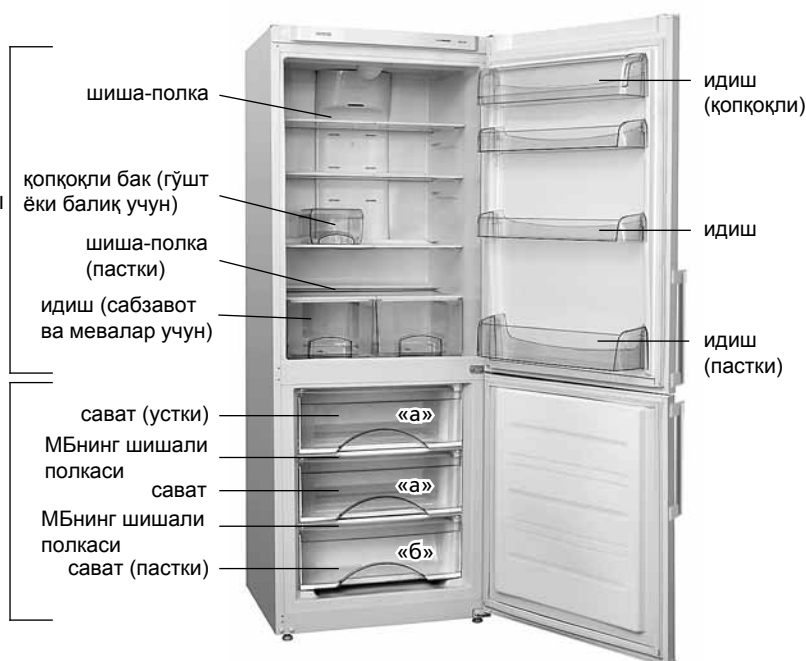

2-расм — Совутқич (уст қисми билан кўриниши)

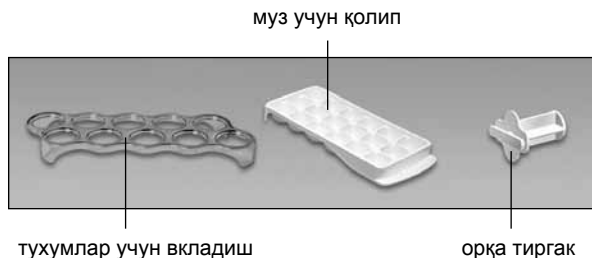

I — музлатиш бўлими (МБ):
 «а» — музлатиш ва сақлаш зонаси;
 «б» — сақлаш зонаси;
 II — янги озиқ-овқат маҳсулотларни сақлаш учун бўлим (СБ)

1-расм — Совутқич ва комплектлаш буюмлар

1-жадвал — Синф иклимлари

Синф	Белги	Куча шароити ҳарорат доираси, °C
Уртача кенгайтирилган	SN	10 дан 32 гача
Уртача	N	16 дан 32 гача
Субтропик иклими	ST	16 дан 38 гача
Тропик иклими	T	16 дан 43 гача



3-расм — Сават

1.9 Маҳсулотларни жойлаштириш ва чиқариш қўлай бўлиши учун МБ саватлари олдинги панелида даста, ҳамда уларни 3-расмга мувофиқ совутқичдан ташқари жойини ўзгартириш учун ён томонларида (энг тагидаги саватдан ташқари) дасталар мавжуд. Саватлар дизайни 3-расмдан фарқланиши мумкин.

2 БОШҚАРИШ БЛОКИ

2.1 4-расмга мувофиқ бошқариш блокида дисплей ва қўл бармоғи энгил босиши билан ишга тушадиган бошқариш сенсор тугмалари (сўнгра — тугмалар) мавжуд.

Тугмалар сиртини деформацияланишини ва бузилишини олдини олиш учун тугмаларни босканда бошқа предметларни ёки ҳаддан ташқари куч ишлатиш **ТАҚИҚЛНАДИ**.

Бошқариш блоки юпқа қатлам билан ҳимояланган, уни совутқични ишлатишдан олдин олиб ташлаш лозим.

2.2 Совутқич ишлаш жараёнида дисплейнинг сал ёрилитиши камроқ ёруғ бўлади — жнергияни тежаш режими ёқилади. Бирор бир тугма босилганда ёки СБнинг эшиги очилганда дисплей ишнинг актив режимига ўтади — сал ёритиш ёруғлашади.

2.3 Дисплейда совутқич ишлаш индикаторлари кўрсатилади (4-расмда фараз қилингандек бир оз ёритилган). Индикаторлар ҳозирги вақтни, танланган ҳароратни кўрсатади ва функция ёқилганини билдиради.

2.3.1 МБнинг ҳарорати ошган индикатори (▲) МБда ҳарорат ошганда (масалан, биринчи марта ёки ораста қилингандан сўнг ёқилганда, янги маҳсулотлар кўп ҳажмда солинганда) ёнади. Индикатор қисқа вақт давомида ёнса (масалан, СБ эшиги узоқ вақт очиқ турганда), бу совутқич бузуклик белгиси эмас: ҳарорат пасайганда ▲ индикатори автоматик равишда ўчади.

Индикатор узоқ вақт давомида ёниқ қолса, бу ҳолда сақланаётган маҳсулотлар сифатини текшириб сервис хизмати механигини чақириш лозим.

▲ индикатори милтиллаши электр тармоқда кучланиш етказиб бирилиши тўхталганлиги сабабли ёки уни номаълум вақтга ўчиб қолиб, кейинги ёқилиш билан, маҳсулотларнинг эриши белгисидир. Милтиллаш **OK** тугмаси босилиши билан ўчиб қолади.

2.4 ТОВУШЛИ СИГНАЛИЗАЦИЯ

2.4.1 СБнинг эшиги 60 сониядан кўп очиқ қолса, товушли сигнал ёқилади. Товушли сигнал СБ эшиги ёпилганда ёки **OK** тугмаси босилганда (СБнинг эшиги очиқ турганда) ўчиб қолади.

2.4.2 Шунингдек, товушли сигнал тугмалар босилганда, функция танланганда, ёқиб ўчирилганда эшитилади.

2.5 БОШҚАРИШ БЛОКИНИНГ ҲАРФРАҚАМ КЎРСАТИШЛАРИ

2.5.1 СБ ва МБ ҳарорат индикаторларида совутқич ишлаш диагностикаси билан боғлиқ бўлган ҳарф-рақамли кўрсатишлар ёниши мумкин:

— **«Н»**. Бу индикатор бўлимдаги ҳарорат мумкин бўлган охириги даражадан ошганда (совутқич электр тармоққа уланганда, бўлим эшиги узоқ вақт очиқ қолганда, кўп ҳажмда янги маҳсулотлар солинганда ва ҳ.к.) милтиллади. Бўлимда танланган ҳарорат тиклангандан сўнг индикатор ўчиб қолади;

— **«L»**. Бу индикатор бўлимдаги ҳарорат белгиланган ҳароратдан пасайганда, «Музлатиш» функцияси ўчирилганда милтиллади. Бўлимда танланган ҳарорат тиклангандан сўнг индикатор ўчиб қолади;

— **«SC»**. Бу индикатор «СБни супермузлатиш» функцияси ёқилганда ёнади ва ўчирилгандан сўнг ўчади;

— **«SF»**. Бу индикатор «Музлатиш» функцияси ёқилганда ёнади ва ўчирилгандан сўнг ўчади;

— **«F1», «F2», «F3», «E1», «E2»**. Бу индикаторлар носозликлар юзага келганда ёнади.

Бошқариш блокида **«F1», «F2», «F3», «E1», «E2»** кўрсаткичлари ёниб турганда, шунингдек 24 соатдан узоқроқ **«L»**, **«H»** ёниб-ўчиб турганда, носозликларни бартараф этиш учун сервис хизматининг механик ходимини чақириш лозим.

3 СОВУТҚИЧ ИШИНИ БОШҚАРИШ

3.1 СОВУТҚИЧНИ ЁҚИШ

3.1.1 Совутқич электр тармоққа биринчи марта уланганда, бошқариш блоки бўлимларда олдин ўрнатилган ҳарорат ва функцияларни (агар ёқилган бўлса) кўрсатади. Блокда ҳозирги вақтни янгидан белгилаш лозим.

3.1.2 Совутқични ёқиш учун тугмасини узоқ (3-дан кўпроқ) босиб туриш керак. Дисплейда ва индикаторлари, ҳамда совутқич ўчирилгандан олдин бўлимларда ўрнатилган ҳарорат кўрсатишлари ёнади. СБ ва МБда ҳарорат индикаторларида **«H»** милтиллаш бошлайди, агар бўлимлардаги ҳарорат танланган сақлаш ҳароратидан баланд бўлса.

Совутқич ёқилгандан сўнг ▲ индикатори милтиллаш бошлайди, чунки МБда ҳарорат кўтарилиб кетган. ▲ индикатори милтиллашни **OK** тугмасини босиб ўчириш лозим — индикатор доимо ёниқ бўлади. Кейин бўлимларда ҳароратни ва қўшимча функцияларни танлаш лозим (зарурат туғилганда). Индикаторлардаги танланган кўрсатишлар янгидан милтиллаб турган **«H»** ларга ўзгаради.

Вақт ўтгач **«H»** милтиллашнинг тўхтади, ▲ индикатори ўчади ва дисплейда СБ ва МБларда ўрнатилган ҳароратлар кўрсатишлари пайдо бўлади. Совутқичга маҳсулотларни жойлаштириш мумкин.

3.2 СОВУТИШ БЎЛИМИНИ ЁҚИШ / ЎЧИРИШ

3.2.1 СБни ёқиш (агар у алоҳида ўчирилган бўлса) **OK** тугмасини бир муддат (3 сония давомида) ушлаб туриш орқали амалга оширилади — дисплейда индикатор ва СБдаги ҳарорат кўрсаткичи ёқилади. Агар СБдаги ҳарорат танланган сақлаш ҳароратидан юқори бўлса, СБдаги ҳарорат индикаторида **«H»** милтиллаш бошлайди.

3.2.2 СБни ўчириш учун **OK** тугмасини бир муддат босиб, ушлаб туриш керак — СБдаги рақамли ҳарорат индикаторида, ўчунгача “3...2...1” вақт ҳисоби бошланади, сўнг овозли сигнал чалиниб, индикатори сўнади.

СБ ўчирилгандан сўнг автомат тарзда 5 соатдан сўнг ёқилади. Зарур ҳолларда СБни 5 соатдан аввалроқ ёқиш керак бўлса, **OK** тугмасини бир муддат босиб, ушлаб туриш керак — бўлинма вақт бўйича бир оз тўхташ билан қайта ишлаш бошлайди.

ДИҚҚАТ! Электр энергиясини узатишдаги узилтишлар ёки унинг ўчиб қолиши ҳолатларида СБ автоматик тарзда 5 соатдан кейин қайта ёқилади.

3.3 БЎЛИМДАГИ ҲАРОРАТНИ ЎРНАТИШ

3.3.1 Мумкин бўлган ҳароратни танлаш диапазони:

— СБда плюс 2 °C дан плюс 8 °C гача,

— МБда минус 16 °C дан минус 24 °C гача.

3.3.2 СБ ва (ёки) МБда ҳароратни ўрнатиш учун қўйидагиларни бажариш лозим:

— тугмасини босиб туриб, бўлим индикаторини танлаб (СБ — индикатори, МБ — индикатори) ва танловни тасдиқлаш учун **OK** тугмасини босиш лозим. Агар 3 сония ичида **OK** тугмаси босилмаса, унда бошқариш блоки ўзгартиришларни сақлаб қолмайди — дисплейдаги индикатор ўчади;

— ёки тугмасини босиб, ҳарорат қийматини танлаб ва **OK** тугмасини босиш.

Агар ҳарорат танлангандан сўнг **OK** тугмаси 20 сония ичида босилмаса ёки тугмаси қисқа муддатга босилган бўлса, унда бошқариш блоки ўзгартиришларни сақлаб қолмайди — ёки индикатори милтиллашни тўхтади.

Бўлимда танланган ҳарорат кўрсатишига эришиши учун, маълум бир вақт керак, айниқса биринчи ёқишдан сўнг, ҳамда совутқич ораста қилингандан сўнг.

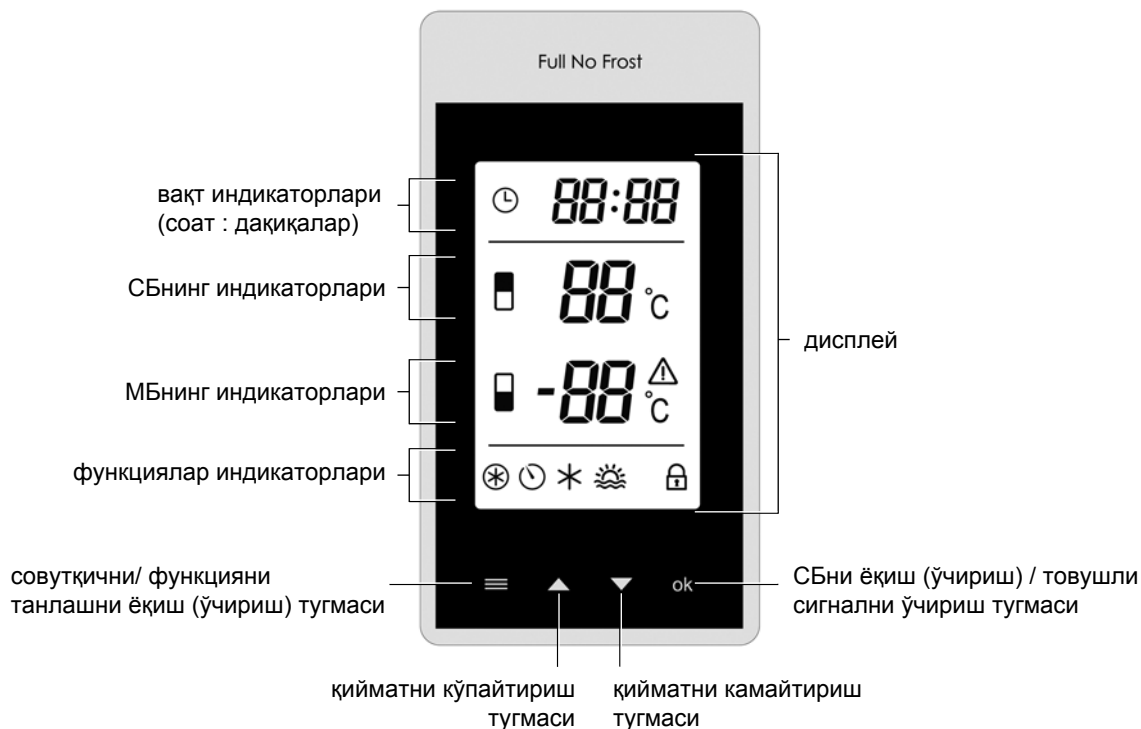

СБ индикаторлари

- СБ ёқиш /СБда ҳароратни ўрнатиш;
- °C — СБда ҳарорат белгиси

МБ индикаторлари

- совутқични ёқиш/ МБ ҳароратни ўрнатиш;
- — МБда манфий ҳарорат белгиси;
- °C — МБда ҳарорат белгиси;
- МБда баланд ҳарорат

Вақт индикаторлари

- “Вақтни ўрнатиш” функцияси;
- : — соат ва дақиқаларни ажратиш белгиси

Функциялар индикаторлари

- “Музлатиш” функцияси;
- “Таймер” функцияси;
- “СБни супермузлатиш” функцияси;
- “Таътил” функцияси;
- “Болалардан ҳимоя қилиш” функцияси

4-расм — Бошқариш блоки

ДИҚҚАТ! Электр тармоқда кучланиш таъминоти тўхтатилиши совутқичнинг кейинги ишига таъсир кўрсатмайди. Электр тармоқда кучланиш таъминоти тиклангандан сўнг, совутқич бўлимларда олдин ўрнатилган ҳарорат параметрлари билан ишлашни давом этади.

Электр энергия таъминоти узоқ тўхтатилган ҳолда, ҳозирги вақтни янгидан ўрнатиш лозим (кўр. 3.9).

3.4 ФУНКЦИЯЛАРНИ ТАНЛАШ ВА ЁҚИШ/ЎЧИРИШ

3.4.1 Функцияни танлаш учун тугмасини қисқа муддатга босиш керак, дисплейда керакли функция индикатори маллталлай бошлаганигача. Кейин функцияни ёқиш учун **ok** тугмасини босиш лозим — функция индикатори милтилламасдан ёниб туради.

Агар 3 сония ичида **ok** тугмаси босилмаса, унда бошқариш блоки ўзгартиришларни сақлаб қолмайди — дисплейдаги индикатор ўчади.

Танланган функцияни ўчириш учун, тугмасини босиб туриб, функция индикаторини танлаш ва **ok** тугмасини босиш лозим.

3.5 “МБни МУЗЛАТИШ” ФУНКЦИЯСИ (★)

3.5.1 Функция МБда массаси 4 кг кўп бўлган барра махсулотларни музлатиш учун мўлжалланган. “Музлатиш” функциясини олдиндан ёқиш лозим, МБни барра махсулотлар билан тўлдиришдан 24 с олдин.

3.5.2 Функцияни ёқиш учун, тугмасини босиб туриб, индикаторини танлаш ва танловни **ok** тугмаси босиб тасдиқлаш лозим. Дисплейда индикатори ва МБ рақамли индикаторида «SF» ёнади.

3.5.3 Функция автоматик равишда 48 соатдан сўнг ўчади. Шунингдек, функцияни эртaroқ ўчириш мумкин: тугмасини босиб туриб, индикаторини танлаш, кейин **ok** тугмасини босиш лозим — индикатор ўчади.

3.6 “ТАЙМЕР” ФУНКЦИЯСИ (🕒)

3.6.1 Функцияни ёқиш учун, тугмасини босиб туриб, индикаторини танлаб ва **ok** тугмасини босиш керак. МБнинг рақамли индикаторида 30 дақ. таймер вақти ёнади. ёки тугмасини босиб, 1дан 90 дақиқагача бўлган диапазонда вақтни ўзгартириш мумкин. Таймерни ёқиш учун **ok** тугмасини босиш керак. Дисплейда индикатори ёнади ва бошқариш блоки олдиндан танланган ишлаш режимига ўтади.

3.6.2 Таймерни ёқмасдан функцияни ўчириш учун тугмасини босиш лозим.

3.6.3 Қолган вақтни аниқлаш учун мазкур функцияни яна танлаш лозим (кўр. 3.6.1) — МБ индикаторида таймернинг қолган вақти ёниб, 20 сонияда автоматик равишда ўчади.

3.6.4 Таймерда ўрнатилган вақт тўгагач товушли сигнал эшитилади ва дисплейда индикатори милтиллай бошлайди. Сўнгра, **ok** тугмасини босиб, функцияни ўчириш лозим — индикатори ўчади.

3.6.5 Функцияни олдинроқ (ўрнатилган вақт тўгашидан аввал) ўчириш Зарурат туғилганда, мазкур функцияни яна танлаб (кўр. 3.6.1) ва **ok** тугмасини такроран босиш лозим — индикатори ўчади.

ДИҚҚАТ! Электр энергия берилиши тўхтаб қолса ёки

унинг ишида адашишлар бўлса, «Таймер» функцияси ўчмайди. Электр энергияси ёқилгандан сўнг, таймер вақтини санаши янгиланади.

3.7 “СБни СУПЕРМУЗЛАТИШ” ФУНКЦИЯСИ (✱)

3.7.1 Функцияни СБда ичимликларни ёки кўп ҳажмдаги янги маҳсулотларни тезда совутиш зарурати туғилгандагина ёқиш лозим. Функция ишга туширилганда СБда ҳарорат кўрсатиши маҳсулотларни тезда сувутиш учун минимал қийматга пасаяди.

3.7.2 Функцияни ёқиш учун,  тугмасини босиб туриб, ✱ индикаторини танлаш ва **ok** тугмасини босиш лозим. Дисплейда ✱ индикатори ва СБ рақамли индикаторида «SC» ёнади.

3.7.3 Функция автоматик равишда 6 соатдан сўнг ўчади. Шунингдек, функцияни эртароқ ўчириш мумкин:  тугмасини босиб туриб, ✱ индикаторини танлаш, кейин **ok** тугмасини босиш лозим — индикатор ўчади.

ДИҚҚАТ! “Таътил” функцияси қўйилганда “Супермузлатиш” функцияси автоматик равишда ўчади.

3.8 “ТАЪТИЛ” ФУНКЦИЯСИ (☀)





3.8.1 Ушбу функцияни узоқ муддатга (14 кундан кўп) кетганда ишлатиш тавсия этилади. Функцияни танлаганда, СБ плюс 15 °C даража ҳарорат ўрнатилади, бу эса ёпиқ маҳсулотларсиз бўлган бўлимда ёқимсиз ҳид пайдо бўлишини олдини олади. Маҳсулотларни СБдан олдиндан чиқариб қўйиш лозим.

3.8.2 Функцияни қўйиш учун,  тугмасини босиб туриб, ☀ индикаторини танлаш ва **ok** тугмасини босиш лозим. Дисплейда ☀ индикатори ва СБ рақамли индикаторида «15» ёнади.

3.8.3 Функцияни ўчириш учун,  тугмасини босиб туриб, ☀ индикаторини танлаш ва **ok** тугмасини босиш лозим — индикатор ўчади.

ДИҚҚАТ! Электр энергия ишида адашишлар бўлса ёки унинг берилиши тўхтаб қолса, “Таътил” функцияси автоматик равишда ўчмайди.

3.9 ВАҚТНИ ЎРНАТИШ (⌚)

3.9.1 Аниқ вақтни ўрнатиш учун қўйидагиларни бажариш лозим:
—  тугмасини босиб туриб, ⌚ индикаторини танлаш, ва **ok** тугмасини босиш;
—  ёки  тугмасини босиб туриб, вақт кўрсатишларини белгилаш (соат) ва **ok** тугмасини босиш;
—  ёки  тугмасини босиб туриб, вақт кўрсатишларини белгилаш (дақиқа) ва **ok** тугмасини босиш

Вақт ўрнатишдан сўнг, товушли сигнал эшитилади, ⌚ индикатори ўчади ва дисплейда ҳозирги вақт кўрсатилади.

Агар вақт кўрсатишлари ўрнатишда **ok** тугмаси 20 сония ичида босилмаса, ўзгартиришлар сақланиб қолмайди.

3.9.2 Электр тармоқда кучланиш таъминоти узоқ вақтга тўхтатилган ҳолатда, ҳозирги вақт санаши тўғатилади («00:00») — дисплейда ⌚ индикатори ёнади, «:» милтиллайди. Кучланиш таъминоти тиклангандан сўнг, 3.9.1га мувофиқ ҳозирги вақтни ўрнатиш лозим.

ДИҚҚАТ! Бошқариш блокида кўрсатилган вақт, — бу совутқич ишлаш ва унинг техник тавсифлари билан боғлиқ бўлмаган маълумотдир. Зарурат туғилганда, ҳозирги вақт кўрсатишлари тўғриланади.



3.10 “БОЛАЛАРДАН ҲИМОЯ ҚИЛИШ” ФУНКЦИЯСИ (🔒)

3.10.1 Функцияни ёқиш учун,  тугмасини босиб, 🔒 индикаторини босиш ва **ok** тугмасини босиш керак. Дисплейда 🔒 индикатори ёнади ва бошқариш блокининг барча тугмалари блокировка қилинади.

3.10.2 Функцияни ўчириш учун бошқариш блокининг тўртта ҳамма тугмаларини бир вақтда босиб уларни 3 сония давомида босиб туриш лозим — товушли сигнал эшитилади ва 🔒 индикатори ўчади.

3.11 СОВУТҚИЧНИ ЎЧИРИШ ВА ТЎХТАТИБ ҚЎЙИШ

3.11.1 Совутқични ўчириш учун  тугмасини босиб уни 3 сония давомида босиб туриш керак.

МБнинг рақамли индикаторида ўчгунгача “3...2...1” вақт ҳисоби бошланади, сўнг овозли сигнал чалиниб,  ва  индикаторлари сўнади – бошқарув блоки фақат вақтни акс эттиради.

 тугмаси такроран босилиб турса, совутқич вақт кечикиши эҳтимоли билан яна ишлашни бошлайди.

3.11.2 Совутқични электр тармоқдан узиш учун таъминот шнур вилкасини розеткадан чиқариш лозим.

4 СОВУТҚИЧНИ ИШЛАТИШ

ДИҚҚАТ! Маҳсулотларни қўйидаги айтилгандек жойлаш-тирманг No Frost тизими ҳаво каналларини тўсиб қўймаслик учун, МБ орқа деворига зич қуйиш.

4.1 Совутқичда No Frost (қиров пайдо бўлишисиз) — эритиш автоматик тизими кўзда тутилган. Тозаликни сақлаш учун СБ ва МБни йилда камида бир марта тозалаш лозим.

5 ТЕХНИК ХУСУСИЯТЛАРИ ВА ТАРКИБИЙ ҚИСМЛАРИ

5.1 Техник хусусиятлари ва таркибий қисмлар номлари мос равишда 2- ва 3- жадвалларда кўрсатилган. Кафолат картасида мазкур номланишлар рус тилида келтирилган ва кўрсаткич қийматлари ва таркибий қисмларнинг сони кўрсатилган.

5.2 5-расмга мувофиқ ускунанинг табличкасидаги маълумотлар рус тилида берилган.

2-жадвал — Техник хусусиятлари

№	НОМЛАНИШИ		Русум
1.1	Номинал брутто ҳажми, дм ³		Кўрсаткичларнинг қийматлари кафолат картасида берилган
1.2	Музлатиш бўлмасининг номинал умумий брутто ҳажми, дм ³		
1.3	Номинал фойдали ҳажми, дм ³	янги озиқ-овқат маҳсулотларини сақлаш камераси	
		музлатиш бўлмаси	
1.4	Габарит ўлчамлари, мм	баландлиги	
		кенглиги	
		чуқурлиги	
1.5	Нетто оғирлиги, кг, гача		
1.6	Энергетик самарадорлиги классификацияси		
1.7	Иқлимий классификацияси		
1.8	Ташқи муҳит ҳарорати плюс 25 °С бўлганда йилик номинал энергия истеъмоли, кВт·соат		
1.9	Номинал фойдали сақлаш майдони, дм ²		
1.10	Музлаган озиқ-овқат маҳсулотларини сақлаш ҳарорати, °С гача		
1.11	Янги озиқ-овқат маҳсулотларини сақлаш ҳарорати, °С гача		
1.12	Янги озиқ-овқат маҳсулотларини сақлаш ўртача ҳарорати, °С гача		
1.13	Музлатиш бўлмасида озиқ-овқат маҳсулотлари ҳароратининг минус 18 °С дан минус 9 °С гача кўтарилишнинг номинал вақти, соат		
1.14	Атроф муҳит ҳарорати плюс 25 °С бўлганда номинал музлатиш қобилияти, кг/сут		
1.15	Муз ҳосил қилиш бўйича номинал суткалик ишлаб чиқарувчанлиги, кг		
1.16	Коррекция қилинган товуш қуввати даражаси, дБА, ортиғи билан		
1.17	Қиров ҳосил бўлмайдиган (No Frost) бўлинма		
1.18	Қўзғалмас жойда ўрнатиладиган асбоб-ускуна		
1.19	Таркибидаги олтин миқдори, г		
1.20	Таркибидаги кумуш миқдори, г		
1.21	Платина миқдори, г		
Изоҳ — Техник хусусиятларни аниқлаш махсус жиҳозланган лабораторияларда маълум бир услубиётга асосан амалга оширилади.			

3-жадвал — Таркибий қисмлар

№	НОМЛАНИШИ	Миқдори, дона
2.1	Сават (пастки)	Кафолат картасида кўрсатилган
2.2	МБнинг шиша-полкаси	
2.3	Сават	
2.4	Сават (устки)	
2.5	Идиш (сабзавот ва мевалар учун) ¹	
2.6	Шиша-полка (пастки) ²	
2.7	Шиша-полка ²	
2.8	Идиш (қопқоқли) ³	
2.9	Идиш ⁴	
2.10	Идиш (пастки) ⁴	
2.11	Тухум учун вкладиш	
2.12	Муз учун қолип	
2.13	Орқа тиргак	
2.14	Қопқоқли бак (гўшт ёки балиқ учун) ¹	

¹ Ёғлар ва иссиқлик билан ишлов берилган маҳсулотларни сақлаш учун мўлжалланмаган.
² Бир текисда тақсимлангандаги максимал юкланиш оғирлиги 26 кг.
³ Бир текисда тақсимлангандаги максимал юкланиш оғирлиги 3 кг.
⁴ Бир текисда тақсимлангандаги максимал юкланиш оғирлиги 6 кг.

ATLANT	Номинал умумий брутто ҳажми, дм ³ : Сақлаш учун номинал ҳажми, дм ³ : - янги озиқ-овқат маҳсулотларини сақлаш учун бўлмалар: - музлатиш бўлмаси: Номинал музлатиш қобилияти: Номинал кучланиш: Номинал ток: Эритиш тизимининг номинал истеъмоли қиладиган қуввати: Совутиш агенти (хладагент): R600a/Кўпиртирувчи: C-Pentane Совутиш агенти массаси: Беларусь Республикасида ишлаб чиқарилган ЗАО"АТЛАНТ", Победителей шох кучаси, 61, Минск шаҳри
Русумнинг ва маҳсулотнинг бажарилиш белгиланиши	
Маҳсулотнинг иқлимий тоифаси	
Меъёрий ҳужжат	
Muvofiqilik belgilari	

5-расм — Жадвал

1 МАЪЛУМОТИ УМУМ

1.1 Яхдон ба талабҳои СТБ 1499-2004, СТБ ИЕС 62552-2009 мувофиқат дорад. Мутобиқи СТБ ИЕС 62552-2009 мафҳуми “камера” ба ибораи “шўъба” таъдил дода шудааст. Аз ҳамин сабаб ибораҳои мазкур дар як хел маъно истифода мешаванд: камераи (КХ ва КЯ) дар дастуруламали оиди истифода ба шўъбаи (ШХ ва ШЯ) дар замима.

1.2 Яхдон мувофиқи расми 1 барои ях кунонадани маҳсулоти тоза, вақти тўлони нигоҳ доштани маҳсулоти ях карда ва барои тайёр кардани яхи хўроки дар шўъбаи яхдон (минбаъд-ШЯ); барои хунук кардан ва ба муддати кўтоҳ нигоҳ доштани маҳсулоти тоза, нўшоқиҳо, сабзавот ва меваҳо дар шўъбаи нигоҳдории маҳсулоти тозаи хўроки (минбаъд-ШХ) хизмат мекунад.

1.3. Дар яхдон блоки идора пешбинӣ шудааст, ки имкони муқаррар кардани ҳароратро дар шўъбаҳо, хомӯш кардани ШХ ё ки яхдонро ба миён меорад, дар дисплей индикатсияи равшаниро таъмин месозад, дар шўъбаҳо ҳаракати ҳаворо идора

мекунад. Блоки идора ҳароратро дар шўъбаҳо ва вақти чори-ро акс мекунад.

1.4 Яхдон функсияҳои зерин дорад: “Яхкунонӣ” (⊛), “Таймер” (⌚), “Хунуккунии зиёди ШХ” (✱), “Суст кардан” (⏸), “Ҳимоя аз бачагон” (🔒).

1.5 Дар яхдон ҳангоми беш аз 60 сония дар ҳолати кушода будани ШХ ишораи садои пешбинӣ шудааст.

1.6 Яхдон бо низоми бе қиравпайдокунӣ насб шудааст (минбаъд – низоми No Frost).

1.7 Хунуккунак бояд дар муҳитҳое мавриди истифода қарор гирад, ки диапазони ҳароратии он ба дараҷаи иқлимӣ мутобиқат мекунад (нигоҳ ба қадвали 1). Дараҷаи иқлимӣ хунуккунак дар қадвали дастгоҳ қайд аст.

1.8 Фазаи умумии барои истифодаи яхдон зарури аз рӯи андозаҳои он муайян карда мешавад, ки дар расми 2 дар миллиметрҳо нишон дода шудааст. Барои бе мамониат берун кардани қисмҳои комплекти аз яхдон дари шўъбаҳо ҳадди ақал дар кунҷи 90° бояд кушод.

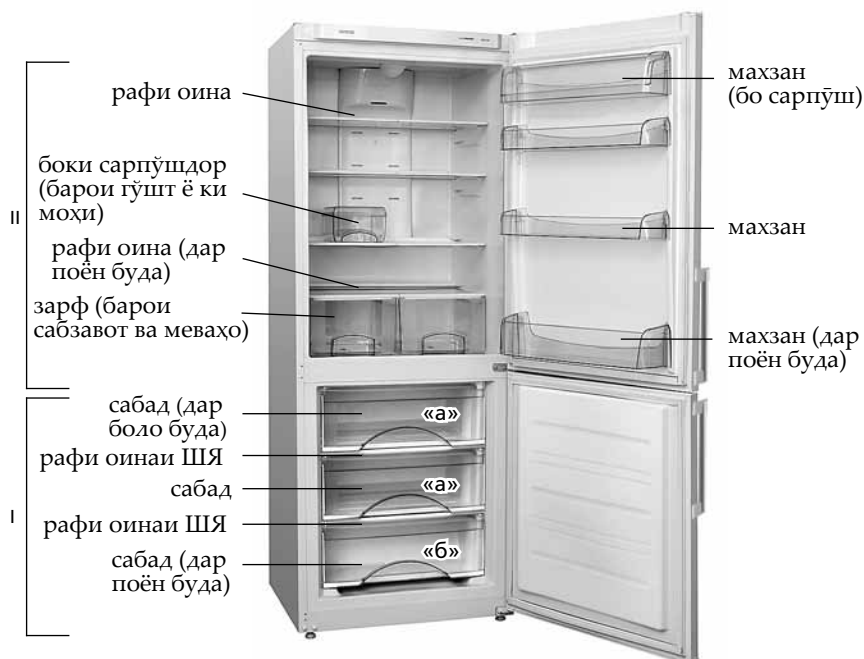

шакл барои ях

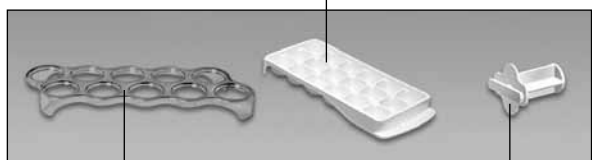

тухмгузоранда

такаяғи ақиб

I — шўъбаи яхкунони (ШЯ):
«а» - зонаи яхкунони ва нигоҳдори, «б» - зонаи нигоҳдори;
II — шўъбаи нигоҳдории маҳсулоти тозаи хуроки (ШХ)

Расми 1 — Яхдон ва қисмҳои комплекти он

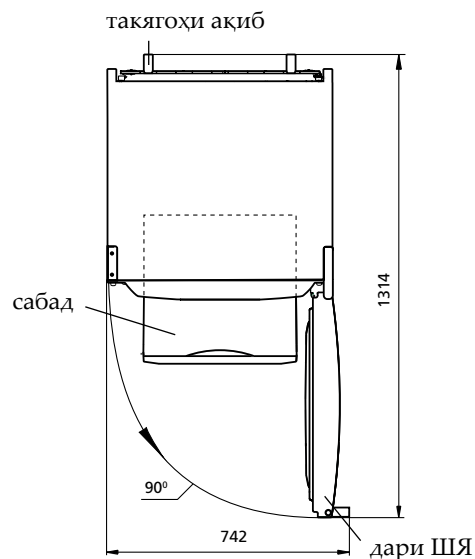

Расми 2 — Яхдон (намуди он аз боло)

Қадвали 1 — Дараҷаҳои иқлимӣ

Дараҷа	Рамз	Диапазони дараҷаи ҳарорати муҳит, °С
Мўътадили фарох	SN	Аз 10 то 32
Мўътадил	N	Аз 16 то 32
Субтропикӣ	ST	Аз 16 то 38
Тропикӣ	T	Аз 16 то 43



Расми 3 — Сабад

1.9 Сабадҳои ШЯ дар панели дар пеш буда барои қулай шудани дохил ва хорич кардани маҳсулот дастаке дорад, ҳамчунин дар сатҳҳои пахлӯй (ғайр аз сабади дар поён буда) барои ба ҷои дигар гузоштани яхдон мувофиқи расми 3 дастакҳо дорад. Дизайни сабад метавонад аз расми 3 фарқ дошта бошад.

2 БЛОКИ ИДОРА

2.1 Блоки идора мутобиқи расми 4 дисплей ва тугмаҳои сенсории идора (минбаъд – тугмаҳо) дорад, ки бо пахши хеле ками ангушти даст фаъл мешавад.

Ҳангоми пахш кардани тугмаҳои истифода кардани предметҳои дигар ва фишори зиёд барои гирифтани пеши роҳи харобшавии сатҳи тугмаҳо **МАНЪ** аст.

Пойгоҳи идора бо пленка ҳимоя карда шудааст, ки онро пеш аз истифодаи яхдон кушода гирифтани лозим аст.

2.2 Дар ҳаёти кор кардани яхдон равшанкунандаи дисплей тира мешавад, яъне режими масрафунандаи энергия фаъл мегардад. Ҳангоми пахш кардани ин ё он тугма, ё ки дар вақти кушодани дарҳо дисплей ба режими фаъоли корӣ мегузарад ва равшанкунанда хеле равшан мешавад.

2.3 Дар дисплей индикаторҳои кори яхдон акс мешавад (он дар расми 4 ба таври шартӣ равшан карда шудааст). Индикаторҳо вақти қорӣ, ҳарорати муқаррар гаридаро акс мекунад ва фаъл будани функсияро нишон медиҳанд.

2.3.1 **Индикатори ҳарорати хеле зиёд дар ШЯ (Δ)** равшан бошад, агар ҳарорат дар ШЯ зиёд гардад (масалан, дар вақти фаълкунии нахустин ё ки фаъл кардан пас аз тозакунии, баъд аз дохил кардани миқдори зиёди маҳсулоти тоза). Ба фурсати кӯтоҳ фаъл кардани индикатор (масалан, дар вақти ба таври тӯлонӣ дар ҳолати кушода будани дари ШЯ) нишони вайрон будани яхдон намебошад: ҳангоми паст шудани ҳарорат дар шўъба индикатори Δ ба таври автоматикӣ хомӯш мегардад.

Ҳангоми ба таври тӯлонӣ фаъл будани индикатор сифати маҳсулоти нигоҳ дошта шавандаро бояд тафтиш ва механики хидмати сервисро даъват кард.

Чашмакзании индикатори Δ ишораи обкунии маҳсулот мебошад, ки сабаби нуқсонҳо дар таъминоти барқ дар шабакаи электрик, ё ки хомӯш кардани он ба муддати номуайян гувоҳӣ медиҳад. Чашмакзанӣ бо пахши тугмаи **ok** қатъ мегардад.

2.4 ИШОРАИ САДОЙ

2.4.1 Агар дари ШХ беш аз 60 сония дар ҳолати кушода бошад ишораи садои фаъл мегардад. Ишораи садои ҳангоми пӯшидани дари шўъба, ё ки дар вақти пахш кардани тугмаи **ok** (дар вақти кушода будани дари ШХ) хомӯш мегардад.

2.4.2 Ишораи садои ҳамчунин дар вақти пахш кардани тугмаҳои ҳангоми интиҳоби фаъл ва хомӯш кардани функсияҳо шунида мешавад.

2.5 НИШОНДИҲАНДАҲОИ ҲАРҶИ ВА РАҚАМИИ ИДОРА

2.5.1 Дар индикаторҳои ҳароратии ШЯ ва ШХ нишондиҳандаҳои ҳарфу-рақамӣ метавонанд равшан шаванд, ки ба диагностикаи кори яхдон алоқамандӣ доранд:

– **“Н”**. Агар дар шўъба ҳарорат аз муқаррар гардида зиёд бошад (ҳангоми ба шабакаи барқи электрик пайваст кардани яхдон, дар муддати тӯлонӣ дар ҳолати кушода будани дари шўъба, ҳангоми ҷойгир кардани миқдори зиёди маҳсулоти тоза

ва ғайра) чашмакӣ мезанад;

– **“L”**. Агар ҳарорат дар шўъба аз муқаррар гардида кам бошад, агар функсияи “Яхкунӣ” фаъл бошад, чашмакӣ мезанад. Баъд аз дар шўъба барқарор шудани ҳарорати муқаррар шуда хомӯш мешавад;

– **“SC”**. Ҳангоми фаъл будани функсияи “Хунуккунии зиёди ШХ” равшан мешавад ва пас аз хомӯш кардани он қатъ мегардад.

– **“SF”**. Ҳангоми фаъл шудани функсияи “Яхкунонӣ” равшан мешавад ва пас аз хомӯш кардани он қатъ мегардад.



– **“F 1”, “F 2”, “F 3”, “E 1”, “E 2”**. Дар вақти пайдо шудани носозихо равшан мешавад.

Дар вақти пайдоиши нишондодҳои “F1”, “F2”, “F3”, “E1”, “E2” дар блоки идоракуни, ва дар вақти миллт-миллт кардани “L”, “H” зиёда аз 24 соат фаред кардани мутахассиси хизматгузори умур зарур аст, барои бартараф кардани носозихо.

3 ИДОРА КАРДАНИ КОРИ ЯХДОН

3.1 ФАЪЛ КАРДАНИ ЯХДОН

3.1.1 Ҳангоми бори аввалин фаъл кардани яхдон дар шабакаи электрик блоки идора ҳароратҳои қаблан дар шўъбаҳои муқаррар гардида ва функсияҳоро (агар дар ҳолати фаъл бошанд) акс мекунад. Вақти қориро дар блоки идора бояд аз сари нав муқаррар кард.

3.1.2 Барои фаъл кардани яхдон вақти зиёд (беш аз 3 с) тугмаи  бояд пахш кард. Дар дисплей индикаторҳои  ва  ҳамчунин нишондиҳандаҳои ҳарорат дар шўъбаҳои равшан мешавад, ки то хомӯш кардани яхдон муқаррар шуда буданд. Дар индикаторҳои ҳароратӣ ШХ ва ШЯ, агар ҳарорат дар шўъбаҳои аз ҳарорати интиҳобшудаи нигоҳдорӣ зиёд бошад, “Н” ба чашмакзанӣ шурӯъ мекунад.

Пас аз фаъл кардани яхдон индикатори Δ ба чашмакзанӣ шурӯъ мекунад, зеро ки ҳарорат дар ШЯ зиёд аст. Чашмакзанӣ индикатори Δ-ро бо пахш кардани тугмаи **ok** хомӯш бояд кард, индикатор доимо равшан мебошад. Сипас дар шўъбаҳои ҳароратро интиҳоб кардан зарур мебошад, ҳамчунин функсияҳои иловагиро (дар ҳолати зарурӣ). Нишондиҳандаҳои интиҳобшудаи ҳарорат дар индикаторҳо боз ба чашмакзанӣ “Н” табдил мешаванд.

Баъд аз як фурсат чашмакзанӣ “Н” қатъ меёбад, индикатори Δ хомӯш мегардад ва дар дисплей нишондиҳандаҳои ҳароратҳои муқарраршудаи ШХ ва ШЯ пайдо мешаванд. Ба яхдон маҳсулотро ҷойгир кардан мумкин аст.

3.2 ДАРГИРОНИДАН /ХОМӢШ КАРДАНИ ҚИСМИ ХУНУККУНАК

3.2.1 Даргиронидани қисми хунуккунак (агар он алоҳида хомӯш карда шуда бошад) ба воситаи муддати мадид (давоми 3 сония) зер кардани тугмаи **ok** ба амал бароварда мешавад – дар дисплей индикатори  ва нишондиҳандаи ҳарорат дар ШЯ фурузон мешавад. Агар дар ШЯ ҳарорат аз дараҷаи интиҳобшудаи нигоҳдорӣ балеанд бошад, дар индикатори ҳарорати ШЯ нишондиҳандаи «Н» ба чашмакзанӣ сар мекунад.

3.2.2 Барои хомӯш намудани ШЯ бояд тугмаи **ok** — ро зер намуда, муддати мадид нигоҳ дошт ва дар индикатори рақамии ҳарорат дар ШЯ шумораи вақт то хомӯшкунӣ оғоз мешавад: «3...2...1», баъд садои оғохонӣ баромада, индикатори  хомӯш мегардад.

ҚХ ба таври автоматӣ баъди 5 соати хомӯшкунӣ ба кор мебарояд. Дар ҳолати зарурати пеш аз 5 соат ба кор даровардани ШЯ, бояд тугмаи **ok** — ро зер намуда, муддати мадид нигоҳ дошт — қисм боз бо дарназардошти муддати дертар ба кор сар мекунад.

ДИҚҚАТ! Ҳангоми қанда шудани интиқол ё қатъ шудани қувваи барқ ҚХ ба таври автоматӣ баъди 5 соат ба кор мебарояд.



3.3 ГУЗОШТАНИ ҲАРОРАТ ДАР ШЎЪБА

3.3.1 Ҳудуди интиҳоби эҳтимолии ҳарорат:

– дар ШХ аз мусбат 2 °C то мусбат 8 °C,

– дар ШЯ аз манфӣ 16 °C то манфӣ 24 °C.

3.3.2 Барои гузоштани ҳарорат дар ШХ ё (ё ки) ШЯ бояд ин корҳоро иҷро кард:

– тугмаи  пахш намуда индикатори шўъбаро (ШХ — индикатори , МО — индикатори ) интиҳоб бояд кард ва тугмаи **ok** барои тасдиқ кардани интиҳоб пахш кард. Агар дар муддати

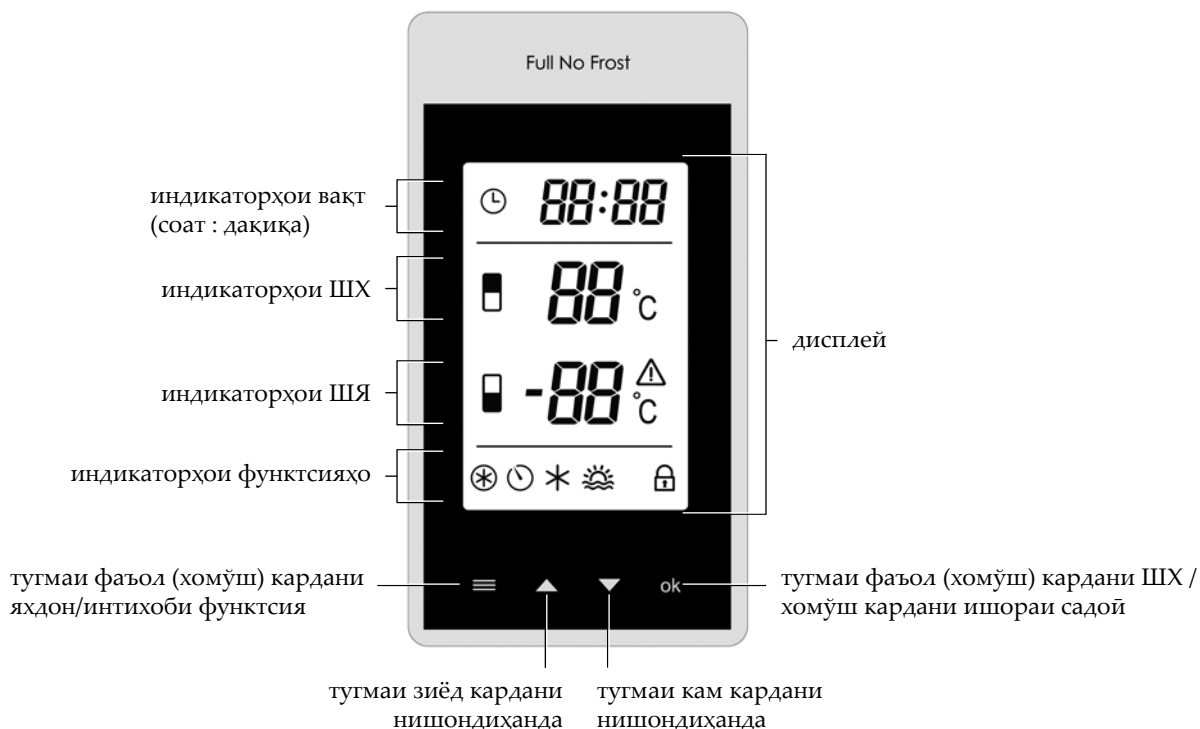

Индикаторҳои ШХ

- фаъол кардани ШХ/муқаррар кардани ҳарорати ШХ;
- °C — ишораи ҳарорат дар ШХ

Индикаторҳои ШЯ

- фаъол кардани яхдон / муқаррар кардани ҳарорати ШЯ;
- — ишораи ҳарорати манфӣ дар ШЯ;
- °C — ишораи ҳарорат дар ШЯ;
- ҳарорати зиёд дар ШЯ

Индикаторҳои вақт

- функсияи «Муқаррар кардани вақт»;
- :

Индикаторҳои функтсияҳо

- функсияи «Яхқунонӣ»;
- функсияи «Таймер»;
- функсияи «Хунуққунии зиёди ШХ»;
- функсияи «Суст кардан»;
- функсияи «Ҳимоя аз бачаҳо»

Расми 4 — Блоки идора

3 сония тутмаи **ok** пахш нашавад блоки идора тағйиротро нигоҳ намедорад – индикатори дар дисплей буда хомӯш мегардад;

– тутмаи ё ки -ро пахш карда нишондиҳандаи ҳароратро интиҳоб кунед ва тутмаи **ok**-ро пахш намоед.

Агар пас аз интиҳоб кардани ҳарорат тутмаи **ok** пахш карда нашавад, дар фурсати 20 сония ё ки ба фурсати кам тутмаи пахш гардад, дар он сурат блоки идора тағйиротро нигоҳ намедорад, индикаторҳои ё ки аз чашмакзанӣ бозмемонанд.

Барои ба даст овардани нишондиҳандаи ҳарорати интиҳобшуда дар шӯъба вақти муайян зарур аст, хусусан баъд аз фаъолкунии нахустин, ҳамчунин фаъолкуни пас аз тоза кардани яхдон.

ДИҚҚАТ! Қатъ ёфтани шиддат дар шабакаи электрик ба кори баъдинаи яхдон таъсир намекунад. Пас аз пайдо шудани шиддат дар шабакаи электрик яхдон кори худро бо параметрҳои ҳароратии қаблан гузошташуда дар шӯъбаҳо давом медиҳад.

Дар ҳолати вақти тӯдонӣ бо энергияи электрик пайваст набудани яхдон вақти чориро аз сари нав бояд гузошт (нигоҳ кунед. 3.9).

3.4 ИНТИХОБ ВА ФАЪОЛ/ХОМӢШ КАРДАНИ ФУНКТСИЯ

3.4.1 Барои интиҳоб намудани функтсия ба фурсати кӯтоҳ тутмаи -ро пахш кард то он вақте, ки дар дисплей индикатори функтсияи зарурӣ равшан мешавад. Сипас барои фаъол кардани функтсия тутмаи **ok**-ро пахш кард – индикатори функтсия чашмак назада равшан мешавад.

Агар дар тӯли 3 дақиқа тутмаи **ok** пахш карда нашавад, дар он сурат блоки идора тағйиротро нигоҳ намедорад – индикатор дар дисплей хомӯш мегардад.

Барои хомӯш кардани функтсияи интиҳобшуда бояд тутмаи -ро пахш кард, индикатори функтсияро интиҳоб намуда тутмаи **ok**-ро пахш кард.

3.5 ФУНКТСИЯИ «ЯХҚУНОНӢ» ДАР ШЯ (☆)



3.5.1 Функтсия барои дар ШЯ ях қунондани маҳсулоти тозаи массааш беш аз 4 кг. хизмат мекунад. Пешакӣ функтсияи «Яхқунонӣ»ро фаъоло кард, 24 с қабл аз бо маҳсулоти тоза пур кардани ШЯ.

3.5.2 Барои фаъол кардани функтсия бояд тутмаи пахш кард, индикатори интиҳоб намуд ва бо пахш кардани тутмаи **ok** интиҳобро тасдиқ кард. Дар дисплей индикатори ва «SF» дар индикатори рақамии ШЯ равшан мегардад.

3.5.3 Хомӯш шудани функтсия ба таври автоматикӣ баъд аз 48 соат ба миён меояд. Ҳамчунин функтсияро пешакӣ хомӯш кардан мумкин аст: тутмаи -ро пахш карда, индикатори интиҳоб, сипас **ok** интиҳоб мегардад, дар натиҷа индикатор хомӯш мешавад.



3.6 ФУНКТСИЯИ «ТАЙМЕР» (⌚)

3.6.1 Барои хомӯш кардани функтсия тутмаи -ро пахш карда индикатори -ро интиҳоб намуд ва тутмаи **ok**-ро пахш кард. Дар индикатори рақамии ШЯ вақти таймер 30 дақиқа равшан

шан мешавад. Тугмаи  ё ки  пахш карда вақтро дар худуди аз 1 то 90 дақиқа тағйир додан мумкин аст. Барои фаъл кардани таймер бояд тугмаи **ok**-ро пахш кард. Дар дисплей индикатори  равшан мешавад ва блоки идора ба режими кории қаблан интиҳоб шуда мегузарад.

3.6.2 Барои хомӯш кардани функсия бе хомӯш кардани таймер бояд тугмаи  пахш кард.

3.6.3 Барои аниқ кардани вақти боқимонда функсияи мазкурро боз бояд интиҳоб кард (нигоҳ кунед 3.6.1) — дар индикатори ШЯ вақти боқӣ мондаи таймер равшан мешавад, ки он ба таври автоматикӣ баъд аз 20 сония хомӯш мешавад.

3.6.4 Баъд аз гузаштани вақти гузошташудаи таймер ишораи садоӣ пайдо мешавад ва дар дисплей индикатори  ба чашмакзанӣ шурӯъ мекунад. Баъд функсияро бояд хомӯш кард, барои ин тугмаи **ok**-ро пахш кард — индикатори  хомӯш мегардад.

3.6.5 Дар ҳолати зарурии пештар хомӯш кардани функсия (то дами гузаштани вақти муқарраршуда) ҳамин функсияро боз бояд интиҳоб кард (нигоҳ кунед 3.6.1) ва дубора тугмаи **ok**-ро бояд пахш кард, индикатори  хомӯш мегардад.

ДИҚҚАТ! Функсияи «Таймер» Ҳангоми хомӯш будани энергияи электрик ё ки дар вақти пайдо шудани нуқсонҳо дар мавриди таъмини он хомӯш намешавад. Ҳисоби вақти таймер пас аз омадани энергияи электрик боз давом мекунад.

3.7 ФУНКЦИЯ «ХУНУККУНИИ ЗИЁДИ ШХ» (✱)

3.7.1 Функсияро Ҳангоми пайдо шудани зарурияти зуд хунук кардани нӯшокиҳо ё ки миқдори зиёди маҳсулоти тоза дар ШХ фаъл кардан тавсия мешавад. Ҳангоми фаъл кардани функсия дар ШХ ҳарорат барои зуд хунук кардани маҳсулот то нишондиҳандаи ҳадди ақал паст мешавад.

3.7.2 Барои фаъл кардани функсия тугмаи -ро бояд пахш кард, индикатори ✱ интиҳоб намуд ва тугмаи **ok** пахш кард. Дар дисплей индикатори ✱ равшан мешавад ва «SC» дар индикатори рақамии ШХ.

3.7.3 Хомӯш шудани функсия ба таври автоматикӣ пас аз 6 соат ба амал меояд. Функсияро ҳамчунин пештар хомӯш кардан мумкин аст: барои ин тугмаи  пахш карда индикатори ✱ интиҳоб кард, сипас тугмаи **ok** пахш кард — индикатор хомӯш мешавад.

ДИҚҚАТ! Функсияи «Хунуккунии зиёди ШХ» Ҳангоми фаъл кардани функсияи «Суст кардан» ба таври автоматикӣ хомӯш мешавад.

3.8 ФУНКЦИЯ «СУСТ КАРДАН» (☼)

3.8.1 Функсияро Ҳангоми ба вақти зиёд (беш аз 14 рӯз) ба сафар баромадан хомӯш кардан тавсия мешавад. Ҳангоми интиҳоб намудани функсия дар ШХ ҳарорати мусбат 15 °C гузошта мешавад, ки пеши роҳи пайдо шудани бӯи нохушро дар шӯъбаи маҳкам карда шудаи бемаҳсулот мегарад. Маҳсулотро пешакӣ бояд аз ШХ берун кард.



3.8.2 Барои фаъл кардани функсия бояд тугмаи  пахш карда, индикатори ☼ интиҳоб кард ва тугмаи **ok** пахш кард. Дар дисплей индикатори ☼ ва «15» дар индикатори рақамии ШХ равшан мегардад.



3.8.3 Барои хомӯш кардани функсия тугмаи  пахш карда индикатори ☼ интиҳоб кард ва тугмаи **ok** бояд пахш кард — индикатор хомӯш мешавад.

ДИҚҚАТ! Режими «Суст кардан» ба таври автоматикӣ Ҳангоми қанда шудани таъмини барқи электрик ё ки дар вақти қатъ шудани он хомӯш намегардад.

3.9 ГУЗОШТАНИ ВАҚТ (⌚)

3.9.1 Барои гузоштани вақти аниқ бояд ин корхоро иҷро кард: — тугмаи  пахш карда индикатори ⌚ интиҳоб кард ва тугмаи **ok** пахш кард;

— тугмаи  ё ки  пахш карда нишондиҳандаи вақт (соат)-ро гузошта, сипас тугмаи **ok**-ро пахш кард;

— тугмаи  ё ки  пахш карда нишондиҳандаи вақт (дақиқа)-ро гузошта, сипас тугмаи **ok**-ро пахш кард.

Баъд аз гузоштани вақт ишораи садоӣ шунида мешавад, индикатори ⌚ хомӯш мешавад ва дар дисплей вақти ҷорӣ акс мешавад.

Агар дар вақти гузоштани нишондиҳандаҳои вақт тугмаи **ok** дар давоми 20 сония пахш нагардад тағйирот нигоҳ дошта намешавад.

3.9.2 Дар ҳолати вақти зиёд набудани шиддат дар шабакаи электрик ҳисоби вақти ҷорӣ қатъ мегардад («00:00») — дар дисплей индикатори ⌚ равшан мешавад, «:» чашмакӣ мезанад. Баъд аз барқарор шудани шиддат вақти ҷориро мутобиқи 3.9.1 муқаррар кард.

ДИҚҚАТ! Вақти дар блоки идора акс шуда маълумоте мебошад, ки ба кори яҳдон ва хусусиятҳои техникий он алоқа надорад. Дар ҳолати зарурӣ нишондиҳандаҳои вақти ҷорӣ тағйир дода мешавад.



3.10 ФУНКЦИЯ «ХИМОЯ АЗ БАЧАҶО» (🔒)

3.10.1 Барои фаъл кардани функсия бояд тугмаи  пахш карда индикатори 🔒 интиҳоб кард ва тугмаи **ok** пахш кард. Дар дисплей индикатори 🔒 равшан мегардад ва тамоми тугмаҳои блоки идора блокони мешаванд.

3.10.2 Барои хомӯш кардани функсия дар як вақт дар муддати 3 сония тамоми чор тугмаи блоки идора — пахш карда 3 дақиқа бояд нигоҳ дошт, ишораи садоӣ пайдо мешавад ва индикатори 🔒 хомӯш мешавад.

3.11 ХОМҶОШ КАРДАН ВА ҚАТЪ КАРДАНИ КОРИ ЯҲДОН

3.11.1 Барои хомӯш кардани яҳдон дар тӯли 3 сония тугмаи  пахш карда нигоҳ доштан лозим аст.

Дар индикатори ШЯ шумораи ҳисоби вақт то хомӯшкунӣ «3...2...1» сар мешавад, баъд садои огоҳонӣ баромада индикаторҳо  и  хомӯш мешаванд — блоки идоракунӣ фақат вақтро инъикос мекунад.

Ҳангоми дубора тӯлонӣ пахш кардани тугмаи  яҳдон боз чанд вақт таваққуф карда ба кор кардан шурӯъ мекунад.

3.11.2 Барои қатъ кардани кори яҳдон аз шабакаи электрик бояд душоҳаи тағзияро аз васлақ берун кард.

4 ИСТИФОДАИ ЯҲДОН

ДИҚҚАТ! Маҳсулотро ин тавр ҷойгир накунад дар ҳолати расидаги ба девори ақиби ШЯ то, ки роҳи каналҳои ҳавоии системи No Frost маҳкам нашаванд.

4.1 Дар яҳдон системи автоматикӣ обшавӣ — No Frost (бе пайдо шудани қирав) пешбинӣ шудааст.

ШХ ва ШЯ барои дар ҳолати тоза нигоҳ доштан ҳадди ақал як маротиба дар як сол бояд тоза кард.

5 ТАВСИФИ ТЕХНИКИИ ЯХДОН ВА ҚИСМҲОИ ОН

5.1 Номҳои тавсифи техникий яхдон ва қисмҳои он дар ҷадвали 2 ва 3 нишон дода шудаанд. Дар корти кафолат ҳа-

Ҷадвали 2 — Тавсифи техникий

№	НОМҲО	Намуна	
1.1	Ҳаҷми номиналии умумии брутто, дм ³	Маъноҳои параметрҳо дар корти кафолат нишон дода шудаанд	
1.2	Ҳаҷми номиналии умумии брутто, шӯъбаи сармодон, дм ³		
1.3	Ҳаҷми номиналии мувофиқи қисми, дм ³		барои нигоҳдории хӯрокворӣ тоза яхқунонанд
1.4	Ченакҳои габарит, мм		баландӣ
			бар
			чуқури
1.5	Вазни нетто, кило, на зиёд		
1.6	Дараҷаи босамарӣ энергетикӣ		
1.7	Дараҷаи иқлим		
1.8	Яқсола истеъмоли номиналии қувва дар ҳарорати муҳит 25 °С, кВт·ч		
1.9	Ҷойи мувофиқ барои нигоҳдорӣ, дм ²		
1.10	Ҳарорати нигоҳдории маҳсулоти яхқардашуда, °С, на зиёд		
1.11	Ҳарорати нигоҳдории маҳсулоти тару тоза, °С		
1.12	Ҳарорати миёнаи нигоҳдории маҳсулоти тару тоза, °С, на зиёд		
1.13	Вақти номиналии зиёд кардани ҳарорати маҳсулот дар шӯъбаи сармодон 18 °С аз сифр паст то 9 °С аз сифр паст, соат		
1.14	Қобилияти номиналии яхқунонӣ дар ҳарорати муҳит 25 °С дараҷа гарм, кило/шабонарӯз		
1.15	Ҷои донаҳои номиналии шабонарӯз ба вучуд омадани ях, кило		
1.16	Сатҳи зӯри садои ислоҳ қардашуда, дБа, на зиёд		
1.17	Қисми бе қиравапайдошавӣ (No Frost)		
1.18	Асбоби дарунсохта		
1.19	Миқдори тилло, г		
1.20	Миқдори нуқра, г		
1.21	Ҳаҷми тиллои сафед, г		
Диққат кунед – Муқаррар кардани тавсифи техникий дар лабораторияи махсус бо методикаҳои муқарраршуда қарда мешавад.			

мин номҳо бо забони русӣ дода шудаанд, маъноҳои параметрҳо ва қисмҳои яхдон нишон дода шудаанд.

5.2 Маълумот дар ҷадвал мувофиқи расми 5 бо забони русӣ дода шудааст.

Ҷадвали 3 — Қисмҳо

№	НОМҲО	Миқдор, шт.
2.1	Сабад (дар поён буда)	Дар корти кафолат нишон дода шудаанд
2.2	Рафи оинаи ШЯ	
2.3	Сабад	
2.4	Сабад (дар боло буда)	
2.5	Зарф (барои сабзавот ва меваҳо) ¹	
2.6	Рафи оина (дар поён буда) ²	
2.7	Рафи оина ²	
2.8	Маҳзан (дар поён буда) ³	
2.9	Маҳзан ⁴	
2.10	Маҳзан (дар поён буда) ⁴	
2.11	Тухмгузоранда	
2.12	Шакл барои ях	
2.13	Тақияҳои ақиб	
2.14	Боки сарпӯшдор (барои гӯшт ё ки моҳи) ¹	
¹ Барои нигоҳдории рағване ва маҳсулоте, ки гарм қарда будан, истифода бурдан мумкин нест. ² Пур қардани максималӣ дар вақти тақсимои мунтазам 26 кило. ³ Пур қардани максималӣ дар вақти тақсимои мунтазам 3 кило. ⁴ Пур қардани максималӣ дар вақти тақсимои мунтазам 6 кило.		

ATLANT	Ҳаҷми номиналии умумии брутто, дм ³ : Ҳаҷми номиналии умумии барои нигоҳдорӣ, дм ³ : - шӯъбаи барои нигоҳдории маҳсулоти тару тоза: - шӯъбаи сармодон: Қобилияти номиналии яхқунонӣ: Қувваи барқи номиналӣ: Ҷараёни қувваи барқ: Қуввати номиналии истифодабурда системаи обшавӣ: Хладагент: R600a/Кафқунонак: C-Pentane Массаи хладагента: Дар Ҷумҳурии Беларусь истеҳсол қарда шудааст ҶП "АТЛАНТ", Хлебони Победителей, 61, шаҳри Минск
Ишорат қардани намуна ва иҷро қардани маснуот	
Дараҷаи иқлимии маснуот	
Хучҷати меъёрӣ	
Дараҷаи маҳсулнокии энергетикӣ маҳсулот	
Нишонаи мутобиқат	

Расми 5 — Ҷадвалча

1 ЖАЛПЫ МААЛЫМАТТАР

1.1 Муздаткыч СТБ 1499-2004, СТБ IEC 62552-2009 шайкеш келет. СТБ IEC 62552-2009 га ылайык “камера” термини “бөлүгү” терминине алмаштырылган. Ушуга байланыштуу бул терминдер окшош мааниде колдонулат: камера (МК жана ТК) колдонуу боюнча китепчеде, бөлүгү (МБ жана ТБ) тиркемеде.

1.2 1-сүрөткө ылайык муздаткыч жаңы үзүлгөн продуктуларды тоңдуруу үчүн, тоңдурулган продуктуларды узак мөөнөткө сактоо жана тоңдургуч бөлүгүндө (мындан ары – ТБ) тамак-ашка колдонулуучу музду даярдоо; жаңы азык-түлүк продуктуларын сактоо үчүн бөлүгүндө (мындан ары – МБ) жаңы продуктуларды, суусундуктарды муздатуу жана кыска мөөнөткө сактоо үчүн даярдалган.

1.3 Муздаткычта башкаруу блогу бар, ал бөлүмдөрдөгү температураларды белгилөөгө, МБны же муздаткычты өчүрүүгө, мүмкүндүк берет, дисплейдин бетине жарык индикаторлорун чыгарууну камсыз кылат, бөлүмдөрдөгү аба агымдарын башкарат.

Башкаруу блогу бөлүмдөрдөгү температураларды жана утурумдук убакытты көрсөтүп турат.

1.4 Муздаткыч төмөнкү функциялар менен иштейт: «Тоңдуруу» (⊗), «Таймер» (⌚), «МБны супермуздатуу» (✳), «Өргүүдө» (⚙), «Балдардан коргонуу» (🔒).

1.5 Муздаткычта МБнын эшиги 60 секундтан ашык ачык туруп калса үн менен сигнал белгисин берүү караштырылган.

1.6 Муздаткыч кыроону пайда кылбастан эритүү системасы (андан кийин – No Frost системасы) менен жабдылган.

1.7 Муздаткыч климаттык класска дал келе турган айлана-чөйрөнүн температураларынын диапазонунда пайдаланылуусу керек (1-таблицаны караңыз). Муздаткычтын климаттык классы анын тактачасында көрсөтүлгөн.

1.8 Муздаткычты иштетүү үчүн жалпы мейкиндик 2-сүрөттө миллиметрлерде көрсөтүлгөн габариттик өлчөмдөр менен аныкталат. Муздаткычтан анын ичиндеги буюмдарын тоскоолдуксуз алып чыгуу үчүн бөлүмдөрүнүн эшиктерин 90°тан кем эмес бурч менен ачуу зарыл.

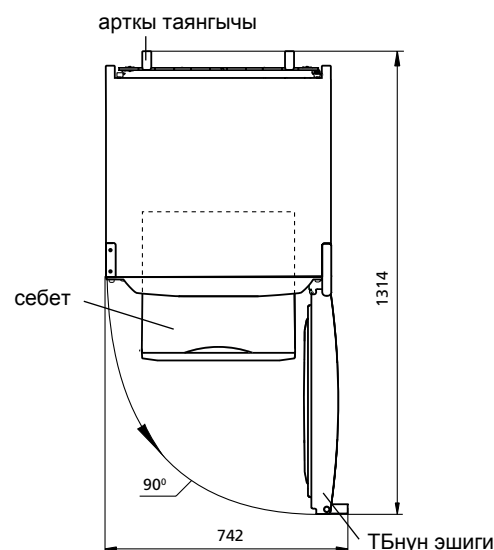

2-сүрөт — Муздаткыч (жогору жагынан көрүнгөн көрүнүшү)

муз үчүн форма

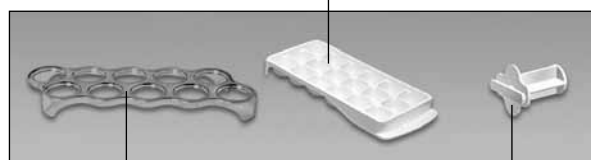

жумуртка салына турган кошумча идиши арткы таянгычы

I — тоңдургуч бөлүгү (ТБ):
 «а» — тоңдуруу жана сактоо зонасы;
 «б» — сактоо зонасы;
 II — жаңы азык-түлүк продуктуларын сактоо үчүн бөлүмү (МБ)

1-сүрөт — Муздаткыч жана анын курамдык буюмдары

1-Таблица — Климаттык кластар

Класс	Белги	Айлана-чөйрөнүн температураларынын диапазонун, °C
Кеңейтилген мелүүн	SN	10дон 32ге чейин
Мелүүн	N	16дан 32ге чейин
Субтропикалык	ST	16дан 38ге чейин
Тропикалык	T	16дан 43кө чейин

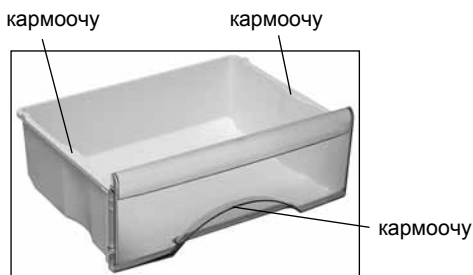

3-сүрөт — Себет

1.9 ТБ себеттери продуктуларды ичине салуу жана аларды кайра алуу маалында ыңгайлуу болсун үчүн кармоочтору, ошондой эле 3-сүрөткө ылайык муздаткычтан тышкары турганда көтөрүүгө ыңгайлуу болсун үчүн каптал беттеринде кармай турган жерлери бар (төмөнкү себеттен башкалары). Себеттин дизайн жасалгасы 3-сүрөттөн айырмаланып туршу ыктымал.

2 БАШКАРУУ БЛОГУ

2.1 Башкаруу блогу 4-сүрөткө ылайык дисплейге жана сезимтал башкаруу кнопкаларына ээ (мындан ары – кнопкалар), алар колдун манжасы менен жеңил эле тийген учурда иштей баштайт.

Кнопкаларды басууда кнопкалардын үстүңкү бетинин формасы бузулуп калуудан сактануу үчүн башка бир буюмдарды колдонууга жана өтө катуу күч менен басууга **ТЫЮУ САЛЫНАТ**.

Башкаруу блогу пленка менен корголгон, аны муздаткычты пайдаланардын алдында алып салуу керек.

2.2 Муздаткыч иштеп жаткан маалда дисплейдин жарык болуп күйүшү анча ачык болбойт – энергияны сактоо режиминде кошулуп иштей баштайт. Каалагандай кнопкасын басканда же МБ эшигин ачканда дисплей иштөөнүн активдүү режимине өтөт – жарык берүү ачык түстө болот.

2.3 Дисплейде муздаткычтын иштөө индикаторлору чагылдырылат (4-сүрөттө шарттуу түрдө жарык менен берилген). Индикаторлор утурумдук убакытты, тандалып алынган температураны чагылдырат жана функцияларынын иштей баштагандыгын билдирет.

2.3.1 **ТБдегү жогорку температуранын индикатору** (▲) ТБ температура жогорулап кетсе күйүп калат (мисалы, алгачкы жолу иштегенде же жыйнап-тазалогандан кийин кайра кошкондо, көп сандагы жаңы продуктуларды салганда). Индикатордун кыска мөөнөткө иштеш үчүн кошулушу (мисалы, ТБнун эшигин узак мөөнөткө ачканда) муздаткычтын бузуктугунун белгиси болуп эсептелбейт: бөлүмдө температура төмөндөгөн кезде ▲ индикатору автоматтык түрдө өчөт.

Индикатор узак мөөнөткө күйүп турганда сакталып жаткан продуктулардын сапатын текшерүү керек жана сервистик кызматтын механигин чакырып көрсөтүү керек.

▲ индикаторунун өчүп-күйүп турушу электр түйүнүндөгү чыңалуунун берилишиндеги бузуктуктардан же кийин кайра иштей баштоо менен белгисиз мөөнөткө энергиянын өчүп калышынан улам продуктулардын эрип кетишинен белги бериши мүмкүн. **ok** кнопкасын басканда өчүп-күйүү өчүрүлөт.

2.4 ҮН МЕНЕН БЕЛГИ БЕРҮҮ

2.4.1 Үн менен сигнал берүү, эгерде МБнун эшиги 60 секундтан көп убакытка ачык туруп калса иштеп баштайт. Үн белгиси бөлүмдүн эшиги жабылганда же **ok** кнопкасын басканда (МБ эшиги ачык кезинде) өчүрүлөт.

2.4.2 Үн менен сигнал берүү, ошондой эле функцияны тандоодо, иштетүүдө же өчүрүүдө кнопкаларды баскылоодо да чыгып турат.

2.5 БАШКАРУУ БЛОГУНУН ТАМГАЛЫК-САНДЫК КӨРСӨТКҮЧТӨРҮ

2.5.1 ТБ жана МБда температураны көрсөтүүчү индикаторлордо муздаткычтын ишинин талданышына байланышкан

тамгалык-сандык көрсөткүчтөр күйүп калышы ыктымал:

— **«H»**. Эгерде бөлүмдөгү температура белгиленген температурадан жогору болсо өчүп-күйө баштайт (муздаткычты электр түйүнүнө кошкон маалда, бөлүмдүн эшиги узак мөөнөткө ачык бойдон калганда, жаңы продуктулардын өлчөмү көп салынганда ж.б.у.с.). Индикатор бөлүмдө тандалып алынган температура калыбына келген кезде өчүп калат;

— **«L»**. Эгерде бөлүмдөгү температура белгиленген температурадан төмөн болсо, «Тоңдуруу» функциясы иштетилген болсо өчүп-күйө баштайт. Бөлүмдө тандалып алынган температура калыбына келгенден кийин өчүп калат;

— **«SC»**. «МБны супертоңдуруу» функциясын иштеткенде күйөт жана аны өчүргөндөн кийин өчүп калат;

— **«SF»**. «Тоңдуруу» функциясын иштеткенде күйөт жана аны өчүргөндөн кийин өчүп калат;



— **«F1», «F2», «F3», «E1», «E2»**. Бузуктуктар пайда болгондо күйө баштайт.

Башкаруу блогунда **«F1», «F2», «F3», «E1», «E2»** деген көрсөткүчтөр күйгөндө, ошондой эле **«L», «H»** белгилери 24 сааттан ашык өчүп күйө берсе, бузулган жерди оңдоо үчүн тейлөө кызматынын механигин чакыруу керек.

3 МУЗДАТКЫЧТЫН ИШТЕШИН БАШКАРУУ

3.1 МУЗДАТКЫЧТЫ ИШТЕТЕ БАШТОО

3.1.1 Муздаткычты биринчи жолу электр түйүнүнө кошууда башкаруу блогу бөлүмдөрдө мурун белгиленген температураны жана милдеттерин (эгерде алар иштетилген болсо) чагылдырат. Утурумдук убакытты башкаруу блогунда ошол мезгилдеги саатка карап кайрадан белгилөө керек болот.

3.1.2 Муздаткычты иштете баштоо үчүн узак убакытка (3 сек көбүрөөк)  кнопкасын басуу керек болот. Дисплейде  жана  индикаторлору күйөт, ошондой эле бөлүмдөрдөгү муздаткыч өчүрүлгөнгө чейин орнотулган температуралар көрсөтүлүп турат. МБде жана ТБда температураалар индикаторлорунда «H» күйүп-өчө баштайт, бул көрсөткүчтү эгерде бөлүмдөрдөгү температуралар сактоонун тандап алынган температурасынан жогору болсо гана көрсөтөт.

Муздаткычты иштеткенден кийин ТБдагы температура жогорулатылгандыгы үчүн ▲ индикатору күйүп – өчө баштайт. ▲ индикаторунун күйүп-өчүшүн **ok** кнопкасын басуу менен өчүрүү керек болот – мында индикатор туруктуу күйүп калат. Андан кийин бөлүмдөрдөгү температураны жана кошумча функцияларды (зарыл болгон учурларда) тандоо керек болот. МБ жана ТБдагы температуранын тандалып алынган көрсөткүчтөрү өчүп-күйгөн «H»ге алмашат.

Бир аз убакыт өткөндөн соң «H»дин өчүп-күйүшү токтойт, ▲ индикатору өчөт жана дисплейде МБ жана ТБдагы белгиленген температуралардын көрсөткүчтөрү пайда болот. Ушул кезде муздаткычка продуктуларды салууга болот.

3.2 МУЗДАТУУЧУ БӨЛҮМДҮ ИШТЕТҮҮ/ӨЧҮРҮҮ

3.2.1 МБ иштетүү (эгерде ал өз алдынча өчүрүлгөн болсо) **ok** баскычын узак мөөнөткө чейин (3 секунда аралыгында) басуу менен аткарылат – дисплейде индикатору  жана МБ ичиндеги температуранын көрсөткүчү жанат. Эгерде МБ ичиндеги температура сактоонун тандалган температурасынан жогору болсо, МБ ичиндеги температуранын индикаторунда «H» бүлбүлдөп жанып баштайт.

3.2.2 МБ өчүрүү үчүн **ok** баскычын узакка чейин басып кармап туруу керек — МБ ичиндеги температуранын санарип индикаторунда өчүүгө чейин убакыт эсептөө башталат “3...2...1”, андан кийин үндүү сигнал жаңырып, индикатор  өчөт.

МБ өчкөндөн кийин автоматтык түрдө 5 сааттан кийин иштеп баштайт. МБ 5 сааттан эртерээк иштетүү зарыл болсо, **ok** баскычын узакка чейин басып кармап туруу керек — бөлүм кайрадан убакыты боюнча мүмкүн болгон кармалуу менен иштеп баштайт.

ЭСКЕРТҮҮ! Электр энергиясын берүүдө жаңылыштык жаралып же ал өчүп калган учурда МБ автоматтык түрдө кайрадан 5 сааттан кийин иштеп баштайт.

3.3 БӨЛҮМДӨГҮ ТЕМПЕРАТУРАНЫ БЕЛГИЛӨӨ

3.3.1 Температуранын тандоого мүмкүн болгон диапозону:

— МБда плюс 2 °Стан плюс 8 °Сга чейин,

— ТБда минус 16 °Сдан минус 24 °Сга чейин.



МБнун индикаторлору

- МБ иштетүү/МБнун температурасын белгилөө;
- °C — МБдагы температура символу

ТБнун индикаторлору

- муздаткычтуу иштетүү/ ТЮдагы температураны белгилөө;
- — ТБдагы терс температуранынын символу;
- °C — ТБдагы температуранынын символу;
- ТБдегү жогорку температуранын

Убакыт индикаторлору

- «Убакытты белгилөө» функциясы;
- :

Функциялар индикаторлору

- «Тондуруу» функциясы;
- «Таймер» функциясы;
- «МБнун супермуздатылышы» функциясы;
- «Өргүү» функциясы;
- «Балдардан коргоо» функциясы

4- сүрөт — Башкаруу блогу

3.3.2 ҢБда же ТБда температураны коюу үчүн төмөнкүлөрдү жасоо керек:

— кнопкасын басып, бөлүмдүн индикаторун тандоо (МБ — индикатору, ТБ — индикатору) жана **ok** кнопкасын тандообузду тактоо үчүн басышыбыз керек. Эгерде 3 секунд ичинде **ok** кнопкасы басылбаган болсо, анда башкаруу блогу өзгөртүүнү сактабайт – дисплейден индикатор өчөт;

— же кнопкасын басуу менен температуранын маанисин тандап алып, **ok** кнопкасын басуу керек.

Эгерде температура тандалып алынгандан кийин **ok** кнопкасы 20 секунда ичинде басылбай урган болсо же кнопкасы кыска мөөнөткө гана басыла турган болсо, анда башкаруу индикатору өзгөртүүлөрдү сактабайт — индикатору же индикатору күйүп-өчпөй калат.

Бөлүмдө тандалган температурага жетишүү үчүн белгилүү бир убакыт керек болот, өзгөчө муздаткычты алгачкы жолу күйгүзгөндө, жана ошондой эле аны жууп-тазалагандан кийин.

КӨҢҮЛ БУРГУЛА! Электр түйүнүндөгү чыңалууну берүү токтоп калышы муздаткычтын андан ары иштешине таасир бербейт. Электр түйүнүндө чыңалуу кайра бериле баштагандан тартып муздаткыч бөлүмдөрдө мурун көрсөтүлгөн температуралык параметрлер менен иштей баштайт.

Утурумдук убакытты электр энергиясы узак убакытка өчүп тургандан кийин кайрадан тууралап коюп чыгуу зарыл болот (3.9 караңыз).

3.4 ФУНКЦИЯЛАРЫН ТАНДОО ЖАНА ИШТЕТҮҮ/ӨЧҮРҮҮ

3.4.1 Функцияны тандоо үчүн кыска убакытка, дисплейде керек болуп жаткан функциянын индикатору күйүп-өчө баштаганга чейин кнопкасын басуу керек болот. Андан кийин функцияны иштетүү үчүн **ok** кнопкасын басуу керек — функциянын индикатору күйүп-өчпөстан дайыма күйүп турат.

Эгерде 3 секунд ичинде **ok** кнопкасы басылбай калса, анда башкаруу блогу өзгөртүүлөрдү сактабайт — дисплейдеги индикатор өчөт.



Тандалган функцияны иштетүү үчүн кнопкасын басып туруу менен, функциянын индикаторун тандап алып жана **ok** кнопкасын басуу керек.

3.5 ТБдагы «ТОНДУРУУ» ФУНКЦИЯСЫ (★)





3.5.1 Бул функция ТБда салмагы 4 кгдан ашык жаңы продуктыларды тондурууга арналган. «Тондуруу» функциясын алдынала, ТБны жаңы продуктылар менен толтурганга чейин күйгүзүп коюу керек.

3.5.2 Функцияны иштетүү үчүн, кнопкасын басып, (★) индикаторун тандоо керек жана **ok** кнопкасын ңасып туруу менен, тандообузду тактайбыз. Дисплейде (★) индикатору жана ТБда сандык индикатордо «SF» күйүп калат.

3.5.3 Функцияны өчүрүү автоматтык түрдө 48 сааттан кийин өчүрүлүп калат. Ошондой эле бул функцияны алдын-ала өчүрүп



коюуга болот, ал үчүн  кнопкасын басуу керек болот да,  индикаторун тандоо керек, андан кийин **ok** кнопкасын басуу зарыл — индикатор өчүп калат.

3.6 «ТАЙМЕР» ФУНКЦИЯСЫ (⏰)

3.6.1 Функцияны иштетүү үчүн,  кнопкасын ңасып туруу менен,  индикаторун тандоо жана **ok** кнопкасын басуу зарыл болот. ТБнын сандык индикаторунда таймердин убактысы 30 мин. күйүп калат.  же  кнопкаларын басып, убакыттын диапазонун 1ден 90 минутага чейин өзгөртүүгө болот. таймерди иштетүү үчүн **ok** кнопкасын басуу керек болот. Дисплейде  индикатору күйөт дана башкаруу блогу иштөөнүнү мурда тандалып алынган режимине өтөт.

3.6.2 Функцияны таймерди күйгүзбөстөн өчүрүү үчүн  кнопкасын басуу керек болот.

3.6.3 Калып калган убакытты тактоо үчүн бул функцияны кайрадан тандоо керек болот (3.6.1 караңыз) — ТБнын индикаторунда МО таймердин калган убакытынын бөлүгү күйөт, ал автоматтык түрдө 20 секунддан кийин өчүп калат.

3.6.4 Таймердин белгиленген убакыты өткөндөн кийин үн белгиси угулат да, дисплейде  индикатору күйүп-өчө баштайт. Андан кийин функцияны өчүрүү керек, ал үчүн **ok** кнопкасын басуу керек —  индикатору өчүп калат.

3.6.5 Зарыл болгон шарттарда функцияны эртерээк өчүрүү үчүн (белгиленген убакыт өтө электе эле) бул функцияны кайра тандап алып (см. 3.6.1), **ok** кнопкасын кайрадан басуу керек болот —  индикатору өчүп калат.

КӨҢҮЛ БУРГУЛА! «Таймер» функциясы электр энергиясы өчүп калган же аны берүү токтотулган маалда иштебей калбайт. Таймердин убактысын санай башташы электрэнергиясын берүү жаңырылгандан кийин кайра иштей баштайт.

3.7 «МБДАГЫ СУПЕРМУЗДАТУУ» ФУНКЦИЯСЫ (✳)

3.7.1 Функцияны МБда суусундуктарды же өтө көп сандагы жаңы продуктыларды тез муздатуу зарыл болгон шарттарда иштетүү сунушталат. Функция иштетилгенден кийин МБдагы температура продуктыларды тез муздатуу үчүн минималдык мааниге чейин төмөндөтүлөт.



3.7.2 Функцияны иштетүү үчүн  кнопкасын басуу менен, ✳ жана **ok** кнопкасын басуу керек болот. Дисплейде ✳ индикатору күйүп калат да, МБда сандык индикаторунда «SC» күйөт.



3.7.3 Функцияны өчүрүү 6 сааттан кийин автоматтык түрдө жүзөгө ашырылат. Функцияны ошондой эле эртерээк дагы өчүрүүгө болот:  кнопкасын басып, ✳ индикаторун тандоо, андан кийин **ok** кнопкасын басуу керек болот — индикатор өчүп калат.

КӨҢҮЛ БУРГУЛА! «МБдагы суперсуздатуу» функциясы «Өргүүдө» функциясын иштеткен маалда автоматтык түрдө өчүп калат.

3.8 «ӨРГҮҮДӨ» ФУНКЦИЯСЫ (☀)

3.8.1 Функцияны узак убакытка бир жакка кетип жатканда (14 күндөн узагыраак) күйгүзүп коюу сунушталат. Функцияны тандап алганда МБда плюс 15 °C температурммасы белгиленет, бул продуктылары жок болгон жабык бөлүмдө жагымсыз жыттын пайда болушунун алдын алат. Продуктыларды алдын ала МБдөн алып таштоо керек.

3.8.2 Функцияны иштетүү үчүн  кнопкасын басып туруу менен,  индикаторун тандоо керек жана **ok** кнопкасын басабыз. Дисплейде  индикатору күйүп калат да, МБнын сандык индикаторунда «15» көрсөтүлүп турат.



3.8.3 Функцияны өчүрүү үчүн  кнопкасын басып,  ин-



дикаторун тандоо керек жана **ok** кнопкасын басабыз — индикатор өчөт.



КӨҢҮЛ БУРГУЛА! «Өргүүдө» режими электр энергиясын берүү үзгүлтүккө учураганда же ал өчүп калган кездерде да автоматтык түрдө өчүпөйт.

3.9 УБАКЫТТЫ БЕЛГИЛӨӨ (⌚)

3.9.1 Так убакытты коюу үчүн төмөнкүлөрдү жасоо керек болот:

—  кнопкасын басып,  индикаторун тандоо керек жана **ok** кнопкасын басабыз;

—  же  кнопкаларын басып, убакыттын көрсөткүчүн берүү керек (саат коюлат) жана **ok** кнопкасын басабыз;

—  же  кнопкаларын басып, убакыттын көрсөткүчүн берүү керек (минутасы коюлат) жана **ok** кнопкасын басабыз;



Убакытты белгилөө аяктагандан кийин үн менен сигнал белгиси берилет,  индикатору өчөт жана дисплейде утурумдук өтүп жаткан убакыт көрсөтүлүп калат.

Эгерде убакыттын көрсөткүчтөрү коюп жаткан маалда **ok** кнопкасы 20 секунддун ичинде басылбай турган болсо, анда өзгөртүүлөр сакталбай калат.

3.9.2 Электр түйүнүндө чыңалууну берүү узак убакытка токтоп кала турган болсо утурумдук убакытты эсептеп туруу токтоп калат («00:00») — дисплейде  индикатору күйөт, «:» күйүп-өчүп калат. Чыңалуу кайра бериле баштаганда утурумдук убакытты 3.9.1.ге ылайык кайра коюп чыгуу керек болот.

КӨҢҮЛ БУРГУЛА! Башкаруу блогунда чагылдырылган убакыт — муздаткычтын иштешине жана анын техникалык мүнөздөмөлөрүнө байланышпай турган маалымат болуп саналат. Зарыл болгон шарттарда утурумдук убакыттын көрсөткүчтөрү оңдолот.



3.10 «БАЛДАРДАН КОРГОО» ФУНКЦИЯСЫ (🔒)

3.10.1 Функцияны иштетүү үчүн,  кнопкасын басып,  индикаторун тандап жана **ok** кнопкасын басуу керек. Дисплейде  индикатору күйөт жана башкаруу блогунун бардык кнопкалары бекитилип калат.

3.10.2 Функцияны өчүрүү үчүн бир мезгилде башкаруу блогунун бардык төрт кнопкасын басып жана 3 секунддай кармап туруу керек — үн белгиси угулат жана  индикатору өчүп калат.

3.11 МУЗДАТКЫЧТЫ ӨЧҮРӨ ТУРУУ ЖАНА ТАПТАКЫР ӨЧҮРҮП ТАШТОО

3.11.1 Муздаткычты өчүрүү үчүн  кнопкасын басып, 3 секунд бою кармап туруу керек.

ТБ санарип индикаторунда өчүүгө чейин убакыт эсептөө башталат «3...2...1», андан кийин үндүү сигнал жаңырып, индикаторлор  жана  өчөт — башкаруу блогу убакытты гана көрсөтүп турат.

 кнопкасын узак убакытка кайталап басканда, муздаткыч убакыты бир аз артта калуу менен кайрадан иштей баштайт.

3.11.2 Муздаткычты электр түйүнүнөн өчүрүү үчүн азыктандыруучу сайгычын электр тогунун түйүнүнөн сууруп салуу керек.

4 МУЗДАТКЫЧТЫ ИШТЕТҮҮ

КӨҢҮЛ БУРГУЛА! Продуктыларды төмөнкүдөй кылып жайгаштырбоо керек ТБнын арткы дубалына өтө жакын, анткени No Frost системасынын аба каналдары жабылып калышы мүмкүн.

4.1 Муздаткычта эритүүнүн автоматтык системасы — No Frost (кыроо пайда кылбастан) караштырылган.

МБ жана ТБны жылына бир жолудан кем эмес жолу тазалыкты сактоо максатында тазалап-жыйнап туруу зарыл болот.

5 ТЕХНИКАЛЫК МҮНӨЗДӨМӨЛӨР ЖАНА СЕБИЛДЕГИЧТЕР

5.1 Техникалык мүнөздөмөлөрдүн жана себилдегич буюмдардын аталыштары 2- жана 3 таблицаларда көрсөтүлгөн. Гарантиялык картада бул аталыштар орус тилинде берилген жана параметрлеринин маанилери жана себилдегичтердин саны көрсөтүлгөн.

5.2 5-сүрөткө ылайык тактачадагы маалымат буюмда орус тилинде берилген.

2-Таблица — Техникалык мүнөздөмөлөр

№	АТАЛЫШЫ	Модель	
1.1	Номиналдык жалпы көлөм брутто, дм ³	Параметрлердин маанилери гарантиялык картада көрсөтүлгөн	
1.2	Номиналдык жалпы көлөм брутто тоңдуруу бөлүмү, дм ³		
1.3	Бетиндеги пайдалуу көлөм, дм ³		жаңы тамак аш азыктарын сактоочу бөлүм
			тоңдуруучу бөлүм
1.4	Габариттик өлчөмдөрү		бийиктиги
			кенеңдиги
			тереңдиги
1.5	Масса нетто, кг, ашык эмес		
1.6	Энергетикалык майнаптуулугунун классы		
1.7	Климат классы		
1.8	Айлана-чөйрөнүн температурасы +25 °С менен кагаз бетиндеги жылдык керектөөсү, кВт·ч		
1.9	Сактоонун номиналдуу пайдалуу аянты, дм ²		
1.10	Тоңдурулган азыктык продуктыларды сактоонун температурасы, °С, жогору үзөмө		
1.11	Жаңы азыктык продуктыларды сактоонун температурасы, °С		
1.12	Жаңы азыктык продуктыларды сактоонун орточо температурасы, °С, жогору эмес		
1.13	Тоңдуруучу бөлүмдөгү азыктык продуктылардын температурасынын минус 18 °С дан минус 9 °С, чейин көтөрүлүшүнүн номиналдуу убактысы с		
1.14	Курчап турган чөйрөнүн температурасы плюс 25 °С, кг/сут болгондогу номиналдуу тоңдуруучу жөндөмдүүлүк		
1.15	Муз тоңдуруу боюнча номиналдык суткалык өндүрүмдүүлүк, кг		
1.16	Түзөтүлгөн үн кубаттуулугунун деңгээли, дБА, андан ашпайт		
1.17	Кыроо түшпөгөн бөлүм (No Frost)		
1.18	Кыналган алет		
1.19	Алтынды камтуу, г		
1.20	Күмүштү камтуу, г		
1.21	Платинанын камтылышы, г		
Эскертүү – техникалык мүнөздөмөлөрдү аныктоо атайын жабдылган лабораторияларда белгилүү методикалар менен жүргүзүлөт.			

3-Таблица — Себилдегичтер

№	АТАЛЫШЫ	Саны, шт.
2.1	Себет (төмөнкү)	Гарантиялык картада көрсөтүлгөн
2.2	ТБнун айнек текчеси	
2.3	Себет	
2.4	Себет (үстүнкү)	
2.5	Идиш (жашылча же жемиштер үчүн) ¹	
2.6	Айнек-текче (төмөнкү) ²	
2.7	Айнек-текче ²	
2.8	Чуңкур идиш (капкагы менен) ³	
2.9	Чуңкур идиш ⁴	
2.10	Чуңкур идиш (төмөнкү) ⁴	
2.11	Жумуртка салына турган кошумча идиши	
2.12	Муз үчүн форма	
2.13	Арткы таянгычы	
2.14	Капкагы бар бак (балыктар же эт үчүн) ¹	
¹ Жылуулук менен иштетилген майлар жана продуктыларды сактоого ылайыкталган эмес.		
² Максималдуу жүктөм бир калыпта бөлүштүрүүдө 26 кг.		
³ Максималдуу жүктөм бир калыпта бөлүштүрүүдө 3 кг.		
⁴ Максималдуу жүктөм бир калыпта бөлүштүрүүдө 6 кг.		

ATLANT	
Буюмдун моделини жана жасалышынын белгилениши	Номиналдык жалпы көлөм брутто, дм ³ : Номиналдуу пайдалуу көлөм, дм ³ : - жаңы азыктык продуктыларды сактоо үчүн бөлүмдүкү: - тоңдуруучу бөлүмдүкү: Номиналдуу тоңдуруучу жөндөмдүүлүк: Номиналдык чыңалуу: Номиналдык агын: Эритүүчү системанын номиналдык керектелүүчү кубаттуулук: Хладагент: R600a/Көбүктөндүргүч: C-Pentane Хладагенттин массасы: Беларусь Республикасында жасалган "АТЛАНТ" ЖАК, Минск ш., Победителей көч., 61
Буюмдун климаттык классы	
Ченемдик документ	
Буюмдун энергосапаттуулугунун классы	
Шайкештигинин белгиси	

5-сүрөт — Таблица

