

BG	Ръководство за употреба	2
RU	Инструкция по эксплуатации	15
SR	Упутство за употребу	29
UK	Інструкція	41

Плоча
Варочная панель
Плоча за кување
Варильна поверхня

USER MANUAL

ZGG62414

BG RU SR UA

ZANUSSI

Съдържание

Информация за безопасност _____	2	Грижи и почистване _____	10
Инсталиране _____	5	Как да постъпите, ако _____	11
Описание на уреда _____	8	Технически данни _____	12
Действие _____	8	Опазване на околната среда _____	13
Полезни препоръки и съвети _____	9		

Запазваме си правото на изменения.

Информация за безопасност

 **ПРЕДУПРЕЖДЕНИЕ!** Тези инструкции важат само за страни, символите на които са показани на корицата на тази книжка.

 Прочетете внимателно това ръководство, преди да инсталирате и използвате уреда. Това е в интерес на вашата безопасност и ще осигури правилната експлоатация. Запазете тези инструкции и ги съхранявайте заедно с уреда, ако той бъде преместен или продаден. Всички лица, които използват уреда трябва отлично да познават неговата работа и функции за безопасност.

Общи мерки за безопасност

 **ПРЕДУПРЕЖДЕНИЕ!** Лица (включително деца) с намалени физически, сетивни, умствени възможности или липса на опит и познания, не трябва да използват уреда. Те трябва да са под надзор или да бъдат инструктирани за работа с уреда от лице, отговорно за тяхната безопасност.

Защита за деца

- Само възрастни могат да работят с този уред. Децата трябва да бъдат под надзор, за да се гарантира, че няма да си играят с уреда.
- Дръжте всички опаковъчни материали далеч от деца. Съществува риск от задушаване или телесно нараняване.
- Дръжте децата далеч от уреда по време на и след работа с него, докато уредът изстине.

Употреба

- Отстранете всички опаковки, стикери и защитни слоеве на панела на панела на плочата от неръждаема стомана (ако има такъв) от уреда преди първоначална употреба. Не сваляйте табелката с данни. Това може да доведе до анулиране на гаранцията.
- Настройте зоните за готвене в изключена позиция ("off") след употреба.
- Горелките и достъпните части стават горещи по време на и след употреба. Не поставяйте прибори или капаци от тигани и тенджери върху повърхността за готвене. Така готварските съдове и съдържанието им могат да се преобърнат. Съществува опасност от изгаряния.
- Прекалено нагретите мазнина и олио могат да се запалят много бързо. Съществува опасност от пожар.
- Не оставяйте уреда без надзор по време на работа.
- Винаги наблюдавайте уреда по време на работа.
- Не позволявайте течности да се изливат в отворите в горната част на плочата
- Не използвайте плочата без готварски съдове.
- Този уред е предназначен само за употреба в домашни условия. Не използвайте уреда за търговски и промишлени цели.



ВНИМАНИЕ! Този уред е предназначен само за готвене. Той не трябва да бъде използван за никакви други цели, например отопление на помещения.

- Използвайте само готварски съдове с диаметър на дъното, подходящ за размера на горелките. В противен случай съществува риск от прегряване и напукване на стъклената плоча (ако има такава).
- Не използвайте тенджери и тигани с диаметър, по-малък от размера на горелката. Пламъците може да нагряят дръжката на тигана. Вижте таблицата в глава "Полезни съвети".
- Съдовете не трябва да навлизат в зона за управление.
- Уверете се, че съдовете не се подават над ръбовете на повърхността за готвене и, че са позиционирани в кръговете, за да избегнете рисковете за безопасност.
- Не използвайте нестабилни съдове или съдове с увредено дъно. Съществува риск от накланяне и злополука.
- Не поставяйте запалителни продукти или предмети, които са намокрени със запалителни продукти, нито пък разтопими предмети (напр. от пластмаса или алуминий) в близост до или върху уреда. Съществува опасност от експлозия или пожар.
- Използвайте само аксесоарите, доставени заедно с уреда.
- Внимавайте при свързването на уреда към контакти, които се намират наблизо. Не позволявайте електрически кабели да се допират до уреда или до горещи кухненски съдове. Не позволявайте електрическите кабели да се преплитат.

Монтаж

- **Прочетете тези инструкции непременно. Производителят не носи отговорност за каквото и да е нараняване на хора и домашни животни или повре-**

ждане на имущество при неспазване на тези изисквания.

- **За да се избегнат рисковете от материални или физически щети, монтирането на уреда, свързването му с електрическата мрежа и газовата система, както и настройката и поддръжката му трябва да се извършват само от квалифициран персонал в съответствие с местното законодателство и стандарти.**
- Уверете се, че уредът не е бил повреден при транспортиране. Не включвайте повреден уред. Ако е необходимо, информирайте доставчика.
- Вградените уреди могат да се използват, само след като са вградени в подходящи шкафови и работни плотове, които отговарят на стандартите.
- Не монтирайте плочата върху домашен уред, ако инструкциите за монтаж не го позволяват.
- Монтирайте уреда само върху кухненски плот с равна и гладка повърхност.
- Не променяйте спецификациите и не видоизменяйте този уред. Съществува опасност от нараняване и повреда на уреда.
- Съблюдавайте точно действащите закони, разпоредби, директиви и стандарти (нормативни разпоредби за безопасност, разпоредби за рециклиране, правила за безопасност при работа с електричество и др.) в страната на използване.
- Трябва да спазвате минималните разстояния до други уреди и устройства.
- Осигурете защита от токови удари, например при инсталиране на чекмеджета точно под уреда трябва да има предпазен панел.
- Предпазвайте изрязаните повърхности на работния плот от влага, като използвате подходящ уплътнител.
- С помощта на подходящ уплътнител уплътнете уреда към работния плот, без да остават междини.

- Предпазвайте долната част на уреда от пара и влага, например от съдомиялна машина или фурна.
 - Не монтирайте уреда в близост до врати и под прозорци. В противен случай нагорещените готварски съдове могат да бъдат съборени от плочата при отваряне на вратите или прозорците.
 - Преди монтаж се уверете, че настройките на уреда са в съответствие с местните условия на газоподаване (тип и налягане на газа). Условието за настройка на този уред са посочени на табелката с данни, която се намира в близост до газоснабдителната тръба.
 - Този уред не е свързан към устройство за отвеждане на продуктите от горенето. Той трябва да бъде монтиран и свързан в съответствие с действащите нормативни разпоредби за монтаж. Трябва да се обърне особено внимание на съответните изисквания за вентилация.
 - **Използването на уред за готвене на газ води до отделяне на топлина и влага в помещението, в което е монтиран. Уверете се, че кухнята има добра вентилация: Поддържайте естествените изходи за вентилация отворени или монтирайте механично устройство за вентилация (механичен аспиратор).**
 - Когато използвате интензивно уреда за дълъг период от време е необходима по-добра вентилация (например отворете прозореца или увеличете нивото на механичната вентилация).
 - Внимателно спазвайте инструкциите за свързване към електрическата мрежа. Съществува риск от токов удар.
 - **Изключете уреда от електрозахранването, преди да предприемете техническо обслужване или почистване.**
 - По клемата на захранването протича ток.
 - Спрете захранването на клемата.
 - Монтирайте правилно, за да гарантирате защитата от токов удар.
 - Хлабава или неправилна връзка между щепсела и контакта може да доведе до прегряване на клемите.
 - Закрепващите връзки трябва да се инсталират правилно от квалифициран електротехник.
 - Закрепете кабела с пристягаща скоба против опъване.
 - Използвайте необходимия захранващ кабел и в случай на увреждане го подменете с подходящ кабел. Обърнете се към вашия местен Сервизен център.
 - Уредът трябва да има такава електроинсталация, която да позволява той да бъде изключен от мрежата с всички свои полуси при ширина на отваряне на контактите поне 3 мм.
 - Ако фиксиращата скоба се намира в близост до клеморедата, се уверете, че свързващия кабел не се допира до ръба на скобата.
 - Трябва да разполагате с подходящи изключващи устройства: предпазни прекъсвачи на мрежата, предпазители (предпазителите от винтов тип трябва да се извадят от фасонката), изключватели и контактори за утечка на заземяването.
- Изваждане на уреда от употреба след края на експлоатационния му живот**
- За да предотвратите телесно нараняване или повреда
 - Извадете щепсела от контакта на захранващата мрежа.
 - Срежете захранващия кабел в точката му на свързване с уреда и го изхвърлете.
 - Ако има външни газопроводи, ги смачкайте.
 - Потърсете от съответните местни организации информация за изхвърлянето на уреда.

Инсталиране

! **ПРЕДУПРЕЖДЕНИЕ!** Следните инструкции за инсталиране, свързване и поддръжка трябва да бъдат извършени от квалифициран персонал, в съответствие с действащата нормативна уредба и стандарти.

Свързване към газ

Изберете твърди връзки или използвайте гъвкава тръба от неръждаема стомана, в съответствие с действащата нормативна уредба. Ако използвате гъвкави метални тръби, внимавайте да не се допират до движещи се части и да не бъдат усукани. Внимавайте и когато плочата се монтира към фурната.

ВАЖНО! Уверете се, че налягането на подаването на газ към уреда отговаря на препоръчаните стойности. Подвижното свързване е фиксирано към общата рампа посредством резбована гайка G 1/2". Завинтете частите, без да ги насилвате, нагласете свързването в необходимата посока и затегнете всичко.

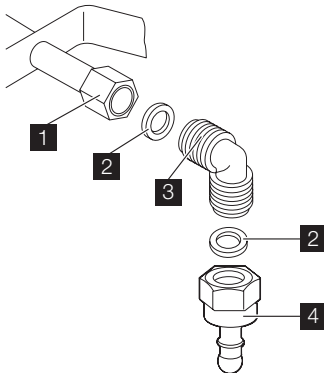

- 1** Край на вала с гайка
- 2** Шайба (допълнителната шайба се отнася само за Словения и Турция)
- 3** Коляно
- 4** Каучуков държач за тръба за втечен газ (само за Словения и Турция)

Втечен газ: използвайте каучуковия държач за тръба. Винаги използвайте уплътнителя. След това продължете свързването с газ. Гъвкавата тръба е готова за използване, когато:

- не може да се нагрее повече от стайната температура или над 30°C;
- не е по-дълга от 1500 мм;
- няма никакви стеснени места;
- не е подложена на опъване или усукване;
- не се допира до режещи краища или ъгли;
- може да бъде прегледана лесно, за да се провери нейното състояние.

Контролът за опазването на гъвкавата тръба се състои в проверка дали:

- по нея няма пукнатини, резки или белези от горене, както в двата края, така и по цялата ѝ дължина;
 - материалът не е втвърден, а показва съответната си еластичност;
 - затягащите скоби не са ръждясали;
 - срокът на годност не изтича скоро.
- Ако се наблюдават един или повече дефекти, не поправяйте тръбата, а я сменете.

ВАЖНО! След приключване на монтажа проверете дали уплътнението на всяка тръба е поставено правилно. Използвайте сапунен разтвор, **а не пламък!**

Смяна на дюзите

1. Свалете поставките за съдове.
2. Свалете капачите и короните на горелката.
3. С гаечен ключ 7 свалете дюзите и ги заменете с подходящи такива за типа газ, който се използва (вижте таблицата в глава "Технически данни").
4. Сглобете частите, като изпълните същата процедура в обратен ред.
5. Сменете табелката с данни (намира се в близост до газоснабдителната тръ-

ба) с тази за съответния нов тип подаване на газ. Можете да намерите тази табелка в опаковката, доставена с уреда.

Ако налягането на подавания газ е променливо или различно от необходимото налягане, можете да включите подходящ регулатор от налягането на страната на подаването на газ.

Регулиране на минимално ниво

За да регулирате минималното ниво на горелките:

1. Запалете горелката.
2. Завъртете ключа на минимално положение.
3. Отстранете ключа за управление.
4. С тънка отвертка нагласете винта за преливане.

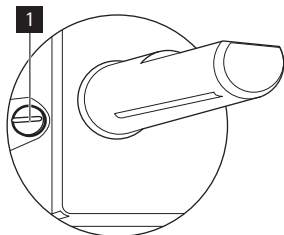

1 Винт преливане

- Ако преминавате от природен газ G20 20 мбар (или природен газ G20 13 мбар¹⁾) към течен газ, затегнете напълно винта за преливане.
- Ако преминавате от втечен газ към природен газ G20 20 мбар, развийте винта за преливане на около 1/4 оборот.
- Ако преминавате от природен газ G20 20 мбар към природен газ G20 13 мбар¹⁾, развъртете страничния винт на около 1/4 оборот
- Ако преминавате от втечен газ към природен газ G20 13 мбар¹⁾, развий-

те винта за преливане на около 1/2 оборот.

- Ако преминавате от природен газ G20 13 мбар¹⁾ към природен газ G20 20 мбар, развъртете страничния винт на около 1/4 оборот

! **ПРЕДУПРЕЖДЕНИЕ!** Уверете се, че не излиза пламък, когато бързо превъртите ключа от максимално на минимално положение.

Свързване към електрическата мрежа

- Заземете уреда в съответствие с мерките за безопасност.
- Уверете се, че номиналното напрежение и типът на захранването на табелката с данни отговарят на напрежението и захранването на местното електрозахранване.
- Този уред е снабден със захранващ кабел. Той трябва да има подходящ щепсел, който да издържа натоварването, показано на табелката с данни. Щепселът трябва да се постави в подходящ контакт.
- Всички електрически компоненти трябва да се инсталират или подменят от техник от сервиза или от квалифициран сервизен персонал.
- Винаги използвайте правилно инсталиран, устойчив на удар контакт.
- Уверете се, че щепселът за захранване е достъпен след монтирането.
- Не дърпайте захранващия кабел, за да изключите уреда. Винаги издърпвайте за щепсела.
- Уредът не бива да се свързва с удължител, адаптер или разклонител (съществува риск от пожар). Проверете дали заземяващата връзка отговаря на стандартите и местното законодателство.
- Захранващият кабел трябва да се постави по такъв начин, че да не се докосва до никоя гореща част.
- Свържете уреда към мрежата с устройство, което позволява уреда да бъде из-

1) само за Русия

ключен от мрежата с всички свои полюси при ширина на отваряне на контактите минимум 3 мм, напр. автоматичен предпазен прекъсвач, дефектнотокова защита или предпазител.

- Някоя част от свързващия кабел не може да достига температура 90 °С. Синият неутрален кабел трябва да бъде свързан към клеморедата, обозначен с "N". Кафявият (или черният) фазов кабел (който е поставен в клеморедата, обозначен с "L") трябва винаги да бъде свързан с мрежовата фаза.

Смяна на захранващия кабел

За подмяна на свързващия кабел използвайте само H05V2V2-F T90 или еквивалентен. Уверете се, че сечението на кабела е подходящо за напрежението и работната температура. Жълтият/зеленият заземителен проводник трябва да бъде приблизително с 2 см по-дълъг от кафявия (или черен) проводник на фазата.

Вграждане

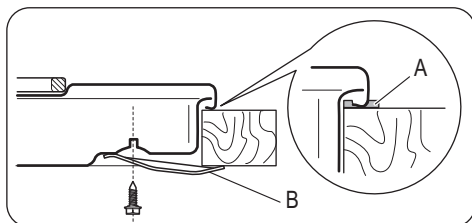
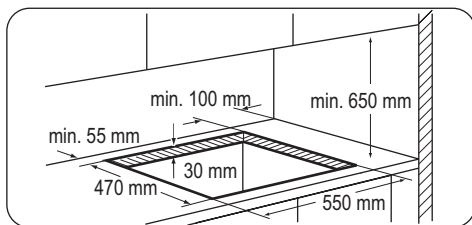

- A) предоставено уплътнение
B) предоставени скоби

Възможности за вграждане

Кухненски шкаф с вратичка

Панелът, монтиран под плочата трябва да се отстранява лесно и да бъде оставен лесен достъп, в случай че се наложи техническо обслужване.

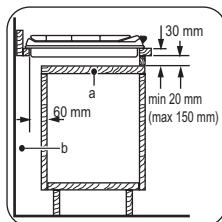

- a) Сменяем панел
b) Място за връзките

Кухненски шкаф с фурна

Размерите на изреза за плочата трябва да отговарят на посочените и на кухненския блок трябва да бъдат оставени отвори, за да се осигури непрекъснато захранване с въздух. Електрическите свързвания на плочата и фурната трябва да бъдат направени отделно с цел безопасност, както и лесно отстраняване на фурната от блока.

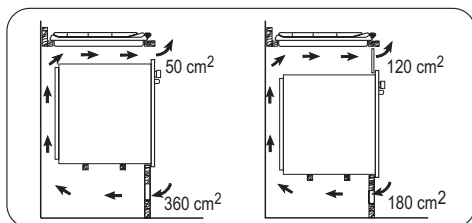

Описание на уреда

Разположение на повърхността за готвене

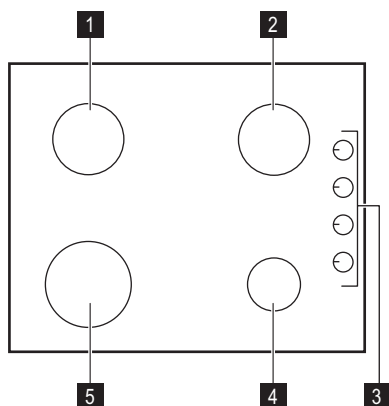

- 1** Среднонагриваща горелка
- 2** Среднонагриваща горелка
- 3** Ключове за управление
- 4** Спомагателна горелка
- 5** Бързонагриваща горелка

Ключове за управление

Символ	Описание
	няма подаване на газ/изключено положение

Символ	Описание
	положение за запалване/максимално подаване на газ
	минимално подаване на газ

Действие

Запалване на горелката

⚠ ПРЕДУПРЕЖДЕНИЕ! Бъдете много внимателни, когато използвате открит огън в кухненска среда. Производителят не носи отговорност в случай на неправилно използване на пламъка.

i Винаги запалвайте горелката, преди да поставите съда за готвене.

За да запалите горелката:

1. Завъртете ключа за управление обратно на часовниковата стрелка до максимално положение () и го натиснете.
2. Задръжте ключа за управление натиснат около 5 секунди; по този начин

термодвойката ще се нагрее. Ако това не стане, притокът на газ ще прекъсне.

3. Регулирайте пламъка, след като се нормализира.

i Ако след няколко опита горелката не се запали, проверете дали короната на горелката и нейното капаче са в правилни позиции.

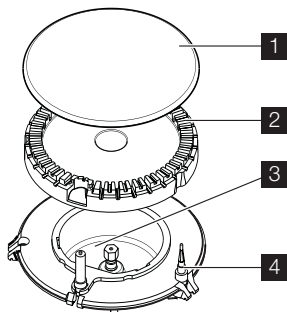

- 1** Капаче на горелката
- 2** Корона на горелката
- 3** Запалваща свещ
- 4** Термодвойка

! **ПРЕДУПРЕЖДЕНИЕ!** Не дръжте ключа за управление натиснат повече от 15 секунди.

Ако горелката не се запали и след 15 секунди, отпуснете ключа за управление, завъртете го на положение "изключено" и опитайте да запалите горелката отново след най-малко 1 минута.

ВАЖНО! В случай на липса на електричество, можете да запалите

Полезни препоръки и съвети

Икономия на енергия

- При възможност винаги поставяйте капак на съдовете.
- След като течността започне да кипи, намалете пламъка, така че той да продължи съвсем леко да поддържа течността да ври леко.

! **ПРЕДУПРЕЖДЕНИЕ!** Използвайте тигани и тенджери с дъно, подходящо за размера на горелката.

Не използвайте съдове за готвене, които са по-големи и излизат извън краищата на котлона.

горелката без електрическото устройство; в този случай, подайте искра към горелката, натиснете съответния ключ и го завъртете обратно на часовниковата стрелка до положение на максимално подаване на газ.

i Ако горелката случайно угасне, завъртете ключа за управление на положение "изключено" и изчакайте най-малко една минута, след което опитайте отново да запалите горелката.

i Генераторът на искра може да се стартира автоматично, когато включите електроснабдяването - след инсталиране или след спиране на тока. Това е нормално.

Изключване на горелката

За да изключите пламъка, завъртете ключа на символа ● .

! **ПРЕДУПРЕЖДЕНИЕ!** Винаги намалявайте или изключвайте пламъка, преди да свалите съдовете от горелката.

Горелка	Диаметър на готварски съдове
Бърза	160 - 260 мм
Среднонагреваща	120 - 220 мм
Спомагателна	80 - 160 мм

⚠ ПРЕДУПРЕЖДЕНИЕ! Съдовете не трябва да навлизат в зоната за управление. Пламъкът ще нагрее зоната за управление.
Не поставяйте един и същ тиган на две горелки.

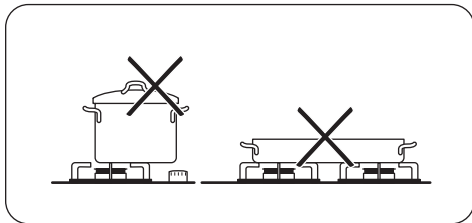

⚠ ПРЕДУПРЕЖДЕНИЕ! Уверете се, че дръжките на съдовете не излизат извън предния ръб на горелката, върху която са позиционирани централно, за да

се осигури максимална стабилност и по-малко потребление на газ.

Не поставяйте нестабилни или деформирани тенджери на кръговете с цел предотвратяване на разлив или нараняване.

⚠ ПРЕДУПРЕЖДЕНИЕ! Не се препоръчва дифузер за пламъка.

Информация за акриламиди

ВАЖНО! Според най-новите научни изследвания препичането на храна, (особено продукти, съдържащи скорбяла), може да доведе до опасност за здравето поради наличието на акриламиди. Следователно, препоръчваме да се готви при възможно най-ниски температури и храните да не се препичат прекалено много.

Грижи и почистване

⚠ ПРЕДУПРЕЖДЕНИЕ! Изключете уреда и го оставете да се охлади, преди да го почистите. Изключете уреда от електрозахранването, преди да предприемете техническо обслужване или почистване.

⚠ ПРЕДУПРЕЖДЕНИЕ! От съображения за безопасност уредът не трябва да се почиства с машина с парна струя или пара под налягане.

⚠ ПРЕДУПРЕЖДЕНИЕ! Не използвайте абразивни почистващи средства, подложки от стоманена вълна или киселини. Това може да причини повреда на уреда.

i Надрасквания или тъмни петна по повърхността не влияят върху функционирането на уреда.

- За по-лесно почистване на плочата можете да отстраните поставките за съдове.
- За да почистите емайлираните части, короните и горелките, измийте ги с то-

пла сапунена вода и ги подсушете внимателно преди да ги поставите обратно.

- Измийте с вода елементите от неръждаема стомана и след това подсушете с мека кърпа.
- Поставките за съдовете **не могат** да се мият в съдомиялна машина. Те трябва да се измиват **на ръка**.
- Когато почиствате поставките за съдове ръчно, внимавайте при подсушаването им, тъй като при емайлиращия процес понякога се формират груби краища. Ако е необходимо, премахнете упоритите петна, като използвате кремообразен почистващ препарат.
- Уверете се, че поставките за съдове са правилно поставени след почистване.
- За да могат горелките да работят правилно, се уверете, че рамената на поставките за съдове се намират в центъра на горелката.
- **Когато подменяте поставките за съдове, внимавайте да не допуснете повреда на горната част на плочата.**

След почистване подсушете уреда с мека кърпа.

Неръждаемата стомана може да потъмнее, ако се нагрява прекалено. Затова не трябва да използвате тигани от стеатит, глина или чугунени съдове. Не използвайте алуминиево фолио, за да не увредите повърхността по време на употреба.

Отстраняване на замърсяванията:

- **Отстранявайте незабавно:** топяща се пластмаса, пластмасово фолио и храни, съдържащи захар.
 - **Изключете уреда и го оставете да се охлади** преди да го почистите от: следи от варовик, вода, петна от мазнина, лъскави металически обезцветявания. Използвайте специален почистващ препарат, предназначен за повърхността на плочата.

2. Почиствайте уреда с влажна кърпа и почистващ препарат.
3. Най-накрая **подсушете уреда с чиста кърпа.**

Почистване на свещите за запалване

Тази функция се получава чрез керамична запалителна свещ с метален електрод. Поддържайте тези компоненти добре почиствени, за да избегнете трудности при запалването, и проверявайте дали не са запушени отворите на короните на горелките.

Периодична поддръжка

Периодично се обаждате в най-близкия сервизен център да проверява състоянието на газоснабдителната тръба и на регулатора на налягането, ако такъв е поставен.

Как да постъпите, ако

Проблем	Възможна причина	Отстраняване
При запалването на газта не се появява искра	<ul style="list-style-type: none">• Няма електрозахранване	<ul style="list-style-type: none">• Уверете се, че уредът е свързан и че електрозахранването е включено.• Проверете предпазителя. Ако предпазителят се изключи повече от един път, се обърнете към квалифициран електротехник.
	<ul style="list-style-type: none">• Капачката и короната на горелката са неравни	<ul style="list-style-type: none">• Уверете се, че капачката и короната на горелката са правилно положение.
Пламъкът изгасва непосредствено след запалване	<ul style="list-style-type: none">• Термодвойката не се е подгрля достатъчно	<ul style="list-style-type: none">• След запалване на пламъка задръжте копчето натиснато около 5 секунди.
Пръстенът, образуван от газта, гори неравномерно	<ul style="list-style-type: none">• Короната на горелката е запушена с остатъци от храна	<ul style="list-style-type: none">• Проверете дали дюзата не е запушена и дали по короната на горелката няма остатъци от храна.

Ако има неизправност, първо опитайте да намерите решение на проблема сами. Ако не можете да намерите решение на проблема сами, обърнете се към продавача или към най-близкия Сервизен център.

i Ако сте боравили с уреда по неправилен начин или инсталирането не е извършено от правоспособен техник, посещението на техника от Сервиза за поддръжка или на дистрибутора може да не

бъде безплатно, дори по време на гаранционния срок.

Предоставени етикети с чантата с принадлежности

Прикрепете залепващите етикети, както е показано по-долу:

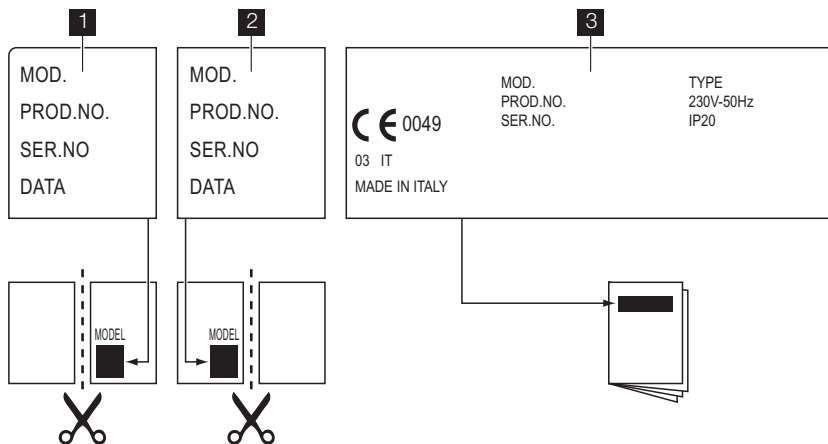

- 1 Залепете го върху гаранционната карта и изпратете тази част
- 2 Залепете го върху гаранционната карта и запазете тази част.
- 3 Залепете го върху книжката с инструкциите

За да получите бърза и адекватна помощ, са необходими следните данни. Тези данни се намират на табелката с данни.

- Описание на модела

- Номер на продукта (PNC)
- Сериен номер (S.N.)

Използвайте само оригинални резервни части. Те се предлагат в сервисния център и оторизираните магазини за резервни части.

Технически данни

Размери на плочата

Ширина:	580 мм
Дължина:	500 мм

Размери на изреза за плочата

Ширина:	550 мм
Дължина:	470 мм

Мощност на нагриване

Бързонагриваща горелка:	3,0 kW
Среднонагриваща горелка:	2,0 kW
Спомагателна горелка:	1,0 kW

ОБЩА МОЩНОСТ:	G20 (2H) 20 мбар = 8 kW G30 (3B/P) 30 мбар = 567 г/ч G31 (3B/P) 30 мбар = 557 г/ч G20 (2H) 13 мбар = 5,6 kW за Русия
Електрозахранване:	230 V ~ 50 Hz
Свързване към източник на газ:	G 1/2"
Категория:	II2H3B/P

Подаване на газ:	G20 (2H) 20 мбар
Клас на уреда:	3

Диаметри на преливане

Горелка	Ø Преливане в 1/100 мм
Спомагателна	28
Среднонагриваща	32
Бърза	42

Газови горелки

ГОРЕЛКА	НОРМАЛНА МОЩНОСТ kW	НАМАЛЕНА МОЩНОСТ kW	НОРМАЛНА МОЩНОСТ			
			ПРИРОДЕН ГАЗ G20 (2H) 20 мбар		Втечен газ пропан (Бутан/Пропан) G30/G31 (3B/P) 30/30 мбар	
			дюза 1/100 мм	куб.м/ч	дюза 1/100 мм	г/ч
Спомагателна	1.0	0.33	70	0.095	50	73
Среднонагриваща	2.0	0.45	96	0.190	71	145
Бърза	3.0 (природен газ) 2.8 (втечен газ пропан)	0.75	119	0.286	86	204

Газови горелки G20 13 мбар - само за Русия

ГОРЕЛКА	НОРМАЛНА МОЩНОСТ kW	НАМАЛЕНА МОЩНОСТ kW	НОРМАЛНА МОЩНОСТ ПРИРОДЕН ГАЗ G20 (2H) 13 мбар	
			дюза 1/100 мм	куб.м/ч
Спомагателна	0.9	0.33	80	0.095
Среднонагриваща	1.4	0.45	105	0.148
Бърза	1.9	0.75	120	0.201

Опазване на околната среда

Символът  върху продукта или опаковката му показва, че този продукт не

трябва да се третира като домакинските отпадъци. Вместо това, той трябва да се предаде в специализиран пункт за

рециклиране на електрическо и електронно оборудване. Като се погрижите този продукт да бъде изхвърлен по подходящ начин, вие ще помогнете за предотвратяване на възможните негативни последствия за околната среда и човешкото здраве, които иначе биха могли да бъдат предизвикани от неправилното изхвърляне като отпадък на този продукт. За по-подробна информация за рециклиране на този продукт се

обърнете към местната градска управа, службата за вторични суровини или магазина, откъдето сте закупили продукта.

Опаковъчен материал



Опаковъчните материали са безопасни за околната среда и могат да се рециклират. Пластмасовите компоненти са означени с маркировка: >PE<, >PS< и др. Изхвърляйте опаковъчните материали в съответния контейнер на местата за битови отпадъци.

Содержание

Сведения по технике безопасности	15	Уход и очистка	23
Установка	18	Что делать, если ...	25
Описание изделия	21	Технические данные	26
Описание работы	22	Охрана окружающей среды	28
Полезные советы	23		

Право на изменения сохраняется.



Сведения по технике безопасности



ВНИМАНИЕ! Данные инструкции действительно только для стран, обозначенных символами, напечатанными на обложке настоящего буклета.



Для собственной безопасности и правильной эксплуатации машины перед ее установкой и использованием внимательно прочитайте настоящее руководство. Всегда храните настоящие инструкции вместе с машиной, даже если передаете или продаете ее. Пользователи должны хорошо знать, как работает машина, и правила безопасности при ее эксплуатации.

Общие правила техники безопасности



ВНИМАНИЕ! Лица (включая детей) с нарушенными физическими, сенсорными или умственными способностями или с недостатком опыта или знаний не должны пользоваться данным прибором. Они должны находиться под присмотром или получать инструкции от лица, ответственного за их безопасность.

Безопасность детей

- Данным прибором могут пользоваться только взрослые. Следите за тем, чтобы дети не играли с прибором.
- Храните все упаковочные материалы вне досягаемости детей. Существует опасность душения или получения травм.
- Не подпускайте детей к прибору во время и после его работы, пока он не остынет.

Использование

- Перед началом эксплуатации прибора удалите с него все элементы упаковки, наклейки и защитную пленку варочной панели из нержавеющей стали (если это указание применимо к данному прибору). Не удаляйте табличку с техническими данными. Это может привести к аннулированию гарантии.
- После каждого использования выключайте конфорки.
- Во время работы и после нее горелки и прилегающие к ним части сильно нагреваются. Не кладите столовые приборы или крышки кастрюль на варочную панель. Посуда может опрокинуться, а ее содержимое вытечь. Существует опасность получения ожогов.
- Горячий жир и растительные масла очень быстро воспламеняются. Существует опасность пожара.
- Не оставляйте прибор без присмотра во время его работы.
- Не оставляйте прибор без присмотра во время его работы.
- Не допускайте попадания жидкостей в отверстия верхней части варочной панели в результате их перелива.
- Не используйте варочную панель без посуды.
- Прибор предназначен только для бытового использования. Не используйте его в коммерческих и промышленных целях.



ПРЕДУПРЕЖДЕНИЕ! Данный прибор предназначен только для приготовления пищи. Его не следует использовать в других целях, например, для обогрева помещений.

- Используйте только посуду, диаметр которой соответствует размерам конфорок. Существует опасность перегрева и повреждения стеклянной панели (если таковая имеется).
- Не используйте сковородки, диаметр дна которых меньше размера горелки. Пламя может нагревать ручку сковородки. См. таблицы, находящиеся в Главе «Полезные советы».
- Нельзя ставить кухонную посуду на панель управления прибора.
- Следите, чтобы посуда не выступала за край варочной панели и стояла на центре конфорки. Это позволит избежать ненужного риска.
- Не используйте неустойчивую кухонную посуду и посуду с поврежденным дном. Существует опасность опрокидывания и возникновения несчастного случая.
- Не ставьте в прибор, на него или рядом с ним легковоспламеняющиеся материалы или пропитанные ими предметы, а также предметы из легкоплавких материалов (из пластмассы или алюминия). Существует опасность взрыва или возгорания.
- Используйте только принадлежности, поставляемые вместе с прибором.
- Соблюдайте осторожность при подключении прибора к розеткам, расположенными на близком от него расстоянии. Не допускайте контакта электрических проводов с прибором или горячей посудой. Не допускайте спутывания электропроводов.

Установка

- **Перед установкой обязательно ознакомьтесь с данными инструкциями. Изготовитель не несет ответственность за причинение любых травм**

людям и домашним животным или за повреждение имущества, возникших в результате несоблюдения этих требований.

- **Установка и подключение прибора к электрической и газовой сети, настройка и обслуживание должны проводиться только квалифицированным специалистом, чтобы исключить опасность повреждения прибора или получения травмы.**
- Убедитесь, что прибор не поврежден при транспортировке. Не подключайте поврежденный прибор. В случае необходимости обратитесь в магазин, где был приобретен прибор.
- Встраиваемые приборы можно эксплуатировать лишь после их установки в мебель и на рабочие поверхности, отвечающие требованиям соответствующих стандартов.
- Не устанавливайте варочную панель над бытовыми приборами, если инструкции по их установке запрещают подобную установку.
- Варочную панель следует встраивать только в столешницу с ровной поверхностью.
- Не изменяйте параметры и не вносите изменений в конструкцию данного прибора. Существует опасность получения травм и повреждения прибора.
- Неукоснительно соблюдайте законы, распоряжения, предписания и нормы (требования техники безопасности, правила и порядок утилизации, правила техники электробезопасности и т.д.), действующие в стране, на территории которой используется прибор.
- Выдерживайте допустимые минимальные зазоры между соседними приборами.
- Обеспечьте защиту от поражения электрическим током; например, устанавливайте выдвижные ящики только при наличии защитной панели непосредственно под прибором.

- Поверхности срезов в столешнице необходимо защитить от воздействия влаги соответствующим герметиком.
- Стык электроприбора и столешницы должен быть полностью и без зазоров заполнен соответствующим герметиком.
- Защитите нижнюю часть прибора от воздействия пара и влаги, например, от посудомоечной машины или духового шкафа.
- Не устанавливайте прибор возле дверей и под окнами. Открывающиеся двери или окна могут сбить с варочной панели горячую посуду.
- Перед установкой убедитесь, что настройки прибора соответствуют характеристикам сети газоснабжения (типу газа и давлению в сети). Параметры настроек данного прибора указаны на табличке с техническими характеристиками, которая находится рядом с трубой подвода газа.
- Данный прибор не соединяется с вытяжным устройством. Он должен быть установлен и подключен в соответствии с действующими правилами. Особое внимание следует уделить соблюдению требований в отношении вентиляции.
- **При использовании газового прибора для приготовления пищи в помещении, в котором он установлен, выделяются тепло и влага. Убедитесь, что в кухне имеется хорошая вентиляция: держите открытыми отверстия для естественной вентиляции или установите устройство для механической вытяжки (вытяжной вентилятор).**
- **При необходимости, во время интенсивного и длительного использования прибора, обеспечьте дополнительную вентиляцию (например, откройте окно или установите более высокую мощность устройства механической вытяжки, если имеется).**
- Тщательно соблюдайте инструкцию по подключению к электросети. Суще-

ствует опасность поражения электрическим током.

- **Перед проведением технического обслуживания или чисткой прибора отсоедините его от сети электропитания.**
- Клеммная колодка находится под напряжением.
- Обесточьте клеммную колодку.
- Производите установку так, чтобы обеспечить защиту от поражения электрическим током.
- Несоответствие, а также неплотное прилегание вилки и розетки, может привести к перегреву контактов.
- Подсоединение к клеммам должно производиться квалифицированным электриком.
- Используйте кабельный зажим для сетевого кабеля.
- Используйте соответствующий сетевой кабель; для замены поврежденного сетевого кабеля используйте кабель, подходящий по характеристикам. Обратитесь в местный сервисный центр.
- Прибор должен быть подключен через устройство, позволяющее отсоединять его от электросети так, чтобы расстояние между всеми разомкнутыми контактами было не менее 3 мм.
- Если фиксирующий кронштейн расположен рядом с клеммным блоком, убедитесь в том, что соединительный кабель не находится в контакте с краем кронштейна.
- Следует использовать подходящие устройства для изоляции: предохранительные автоматические выключатели, плавкие предохранители (резьбовые плавкие предохранители следует выкручивать из гнезда), автоматы защиты от тока утечки и пускатели.

Утилизация прибора

- Для предотвращения риска получения травм или повреждения имущества выполните следующие действия:

- Отключите питание прибора.
- Отрежьте и утилизируйте сетевой шнур.
- Расплющите наружные газовые трубы, если они имеются.

- По поводу утилизации прибора обратитесь в местную авторизованную службу.

Установка

⚠ ВНИМАНИЕ! Следующие указания по установке, подключению и техобслуживанию относятся к операциям, которые должны выполняться только квалифицированными специалистами в соответствии с действующими стандартами и местными нормами.

Подсоединение к системе газоснабжения

Для подключения следует использовать неподвижное соединение либо гибкий шланг в оплетке из нержавеющей стали в соответствии с действующими нормами. При использовании гибких шлангов в металлической оплетке необходимо тщательно проследить, чтобы они не соприкасались с подвижными элементами и не пережимались. Также будьте осторожны при подключении варочной панели к духовому шкафу.

ВАЖНО! Убедитесь, что давление подачи газа соответствует рекомендуемой величине. Регулируемое колено крепится к трубе газовой магистрали с помощью гайки G 1/2". Заверните все детали, не прикладывая чрезмерных усилий, выставите колено в нужном направлении и затяните все резьбовые соединения.

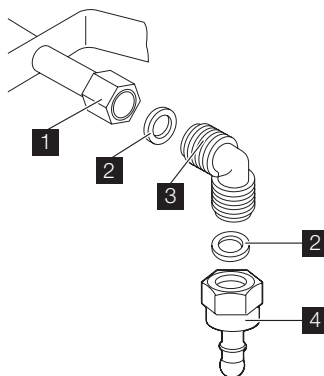

- 1** Конец трубы с гайкой
- 2** Прокладка (дополнительная прокладка входит в комплекты поставок только для Словении и Турции)
- 3** Колено
- 4** Держатель резиновой трубы для сжиженного газа (только для Словении и Турции)

Сжиженный газ: используйте резиновый трубодержатель. Всегда устанавливайте прокладку. Затем приступите к подключению к линии подачи газа. Гибкая подводка может использоваться, только если:

- ее температура не будет превышать комнатную более, чем на 30°C;
- ее длина не превышает 1500 мм;
- она не имеет сужений;
- она не натянута и не перекручена;
- она не касается острых кромок или углов;
- ее можно легко осмотреть, чтобы проверить ее состояние.

Контроль сохранности гибкого шланга включает в себя следующую проверку:

- отсутствие трещин, порезов, следов горения, как на концах, так и по всей его длине;
- материал шланга не стал жестким, а сохранил свою нормальную эластичность;
- на хомутах крепления отсутствует ржавчина;
- срок годности шланга не истек.

В случае обнаружения одного или нескольких дефектов не ремонтируйте шланг, а замените его.

ВАЖНО! После завершения установки убедитесь, что трубные соединения абсолютно герметичны. Используйте для проверки мыльный раствор. **Запрещается использовать пламя!**

Замена инжекторов горелок

1. Снимите решетки горелок.
2. Снимите с горелок крышки и рассекатели пламени.
3. С помощью торцевого ключа на 7 мм отвинтите инжекторы и замените их соответствующими типу используемого газа (см. таблицу в разделе «Технические данные»).
4. Установите все детали на место, выполнив вышеприведенную последовательность действий в обратном порядке.
5. Замените табличку с техническими данными (размещенную вблизи трубы подвода газа) табличкой, соответствующей новому типу используемого газа. Эта табличка находится в пакете с принадлежностями, поставляемыми вместе с прибором.

Если давление подачи газа отличается от требуемой величины или подвержено колебаниям, на трубу подачи газа следует установить соответствующий регулятор давления в соответствии с действующими нормами.

Регулировка минимального уровня пламени

Для регулировки минимального уровня пламени горелок:

1. Зажгите горелку.
2. Поверните ручку в положение, соответствующее минимальному пламени.
3. Снимите ручку управления.
4. Тонкой отверткой отрегулируйте положение винта обводного клапана.

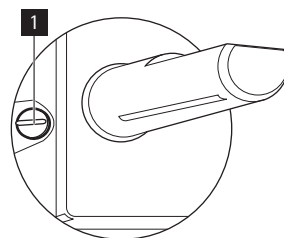

1 Винт обводного клапана

- При переходе с природного газа G20 20 мбар (или природного газа G20 13 мбар²⁾) на сжиженный газ закрутите винт обводного клапана до упора.
- При переходе с сжиженного на природный газ G20 давлением 20 мбар открутите винт обводного клапана приблизительно на 1/4 оборота.
- При переходе с природного газа G20 давлением 20 мбар на природный G20 газ давлением 13 мбар²⁾) открутите винт обводного клапана примерно на 1/4 оборота.
- При переходе с сжиженного на природный газ G20 давлением 13 мбар²⁾) открутите винт обводного клапана примерно на 1/2 оборота.
- При переходе с природного газа G20 давлением 13 мбар на природный газ G20 давлением 20 мбар²⁾) закру-

тите винт обводного клапана примерно на 1/4 оборота.

⚠ ВНИМАНИЕ! Убедитесь, что пламя не гаснет при быстром повороте ручки из максимального в минимальное положение.

Подключение к электросети

- Заземлите прибор в соответствии с требованиями техники безопасности.
- Проверьте, чтобы напряжение и тип электропитания, указанные на табличке с техническими характеристиками, соответствовали напряжению и типу электропитания местной электросети.
- В комплект поставки прибора входит сетевой кабель. Его следует оборудовать вилкой, соответствующей нагрузке, указанной на табличке с техническими данными. Вилку следует вставлять в розетку надлежащего типа и мощности.
- Установка или замена любых электрических компонентов должна выполняться только сотрудником сервисного центра или квалифицированным специалистом.
- Включайте прибор только в установленную надлежащим образом электророзетку с защитным контактом.
- Убедитесь, что после установки к вилке имеется доступ.
- Для отключения прибора от электросети не тяните за кабель электропитания. Всегда беритесь за саму вилку.
- Запрещается подключать прибор через удлинитель, переходник или тройник (опасность возгорания). Проверьте заземление на соответствие стандартам и нормативам.
- Кабель электропитания должен быть расположен таким образом, чтобы он не касался горячих частей прибора.
- При подключении к электросети необходимо обеспечить наличие устройства, которое позволяет полностью отключать прибор от сети с минимальным зазором между контактами 3 мм, например, защитного автоматического выключателя, защитных выключателей, срабатываю-

щих в случае замыкания на заземление, или плавкого предохранителя.

- Ни одна из частей соединительного кабеля не должна нагреваться до температуры 90°C. Синий нейтральный провод должен быть подсоединен к клеммной колодке с буквой «N». Коричневый (или черный) фазовый провод (подключен к контакту клеммной колодки, помеченному буквой «L») всегда должен соединяться с фазой сети.

Замена сетевого шнура

При замене сетевого шнура используйте только специальный кабель типа H05V2V2-F T90 или эквивалентный. Удостоверьтесь, что провод имеет сечение, допускающее его использование при данном напряжении и рабочей температуре. Желто-зеленый провод заземления должен быть примерно на 2 см длиннее коричневого (или черного) провода, идущего на фазу.

Встраивание

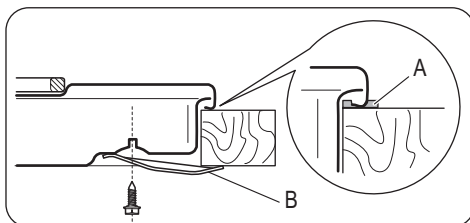
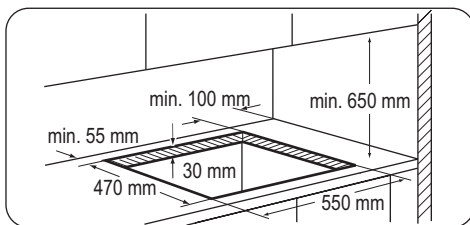

A) идущая в комплекте герметизирующая прокладка

B) идущие в комплекте крепежные скобы

Возможности встраивания

Кухонный шкаф с дверцей

Панель, установленная под варочной панелью, должна легко сниматься для обеспечения доступа к узлам, нуждающимся в техническом обслуживании.

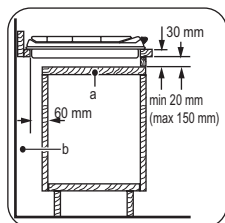

- a) Съемная панель
- b) Пространство для подключения проводов

Кухонный шкаф с духовым шкафом

Размеры ниши под варочную панель должны соответствовать указанному, в кухон-

ном шкафу должны быть предусмотрены вентиляционные отверстия для постоянного притока воздуха. Из соображений безопасности, а также для упрощения процедуры извлечения духового шкафа из шкафа, электрические соединения для варочной панели и духового шкафа должны быть выполнены раздельно.

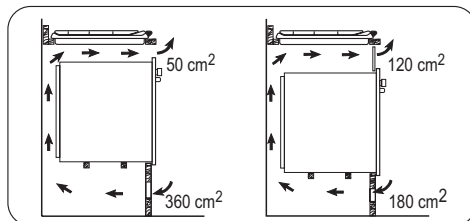

Описание изделия

Функциональные элементы варочной панели

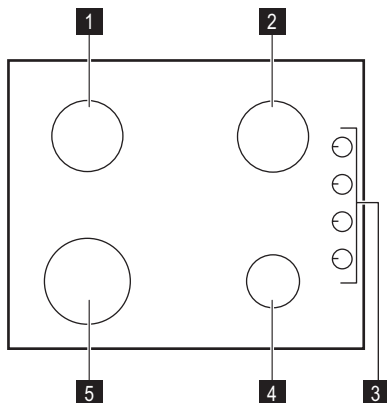

- 1 Горелка для ускоренного приготовления
- 2 Горелка для ускоренного приготовления
- 3 Ручки управления
- 4 Вспомогательная горелка
- 5 Горелка повышенной мощности

Ручки управления

Символ	Описание
	отсутствует подача газа / положение ВЫКЛ

Символ	Описание
	положение розжига / максимальной подачи газа
	минимальная подача газа

Описание работы

Розжиг горелки

! **ВНИМАНИЕ!** Будьте внимательны при использовании открытого огня на кухне. Изготовитель не несет ответственности в случае неправильного обращения с огнем

i Всегда зажигайте горелку перед тем, как ставить на нее посуду.

Включение горелки:

1. Поверните ручку управления против часовой стрелки в положение максимума () и нажмите на нее.
2. Удерживайте ручку управления нажатой приблизительно 5 секунд; это необходимо, чтобы термопара нагрелась. В противном случае подача газа будет прекращена.
3. Отрегулируйте пламя после того, как оно станет равномерным.

i Если после нескольких попыток зажечь горелку не удалось, проверьте правильность положения рассекателя и крышки горелки.

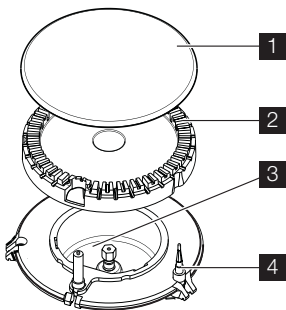

- 1 Крышка горелки
- 2 Рассекатель горелки
- 3 Свеча розжига
- 4 Термопара

! **ВНИМАНИЕ!** Не держите ручку управления нажатой более 15 секунд. Если розжига горелки не происходит через 15 секунд, отпустите ручку управления, поверните ее в положение «Выкл» и попытайтесь снова разжечь горелку, подождав по меньшей мере 1 минуту.

ВАЖНО! При отсутствии электропитания можно зажигать горелку без помощи электроподжига; для этого поднесите к горелке источник огня, нажмите соответствующую ручку и поверните ее против часовой стрелки в положение максимальной подачи газа.

i Если горелка случайно погаснет, установите соответствующую ручку управления в положение "Выкл" и попробуйте выполнить розжиг горелки снова как минимум через 1 минуту.

i Электророзжиг может срабатывать автоматически при подаче электропитания на прибор после установки или восстановления электроснабжения. Это - нормальное явление.

Выключение горелки

Чтобы потушить пламя, поверните ручку на символ  .

! **ВНИМАНИЕ!** Всегда уменьшайте или гасите пламя перед тем, как снимать посуду с конфорки.

Полезные советы

Экономия энергии

- По возможности всегда накрывайте посуду крышками.
- Как только жидкость начинает закипать, уменьшайте пламя горелки до самого низкого уровня, достаточного для кипения жидкости.

⚠ ВНИМАНИЕ! Пользуйтесь посудой, дно которой подходит по размеру к используемой конфорке.

Не пользуйтесь кухонной посудой, если ее дно выходит за края варочной панели.

Горелка	Диаметры посуды
Повышенной мощности	160 - 260 мм
Для ускоренного приготовления	120 - 220 мм
Вспомогательная	80 - 160 мм

⚠ ВНИМАНИЕ! Нельзя ставить посуду на панель управления. Пламя может нагреть панель управления.

Не ставьте одну кастрюлю или сковороду на две конфорки.

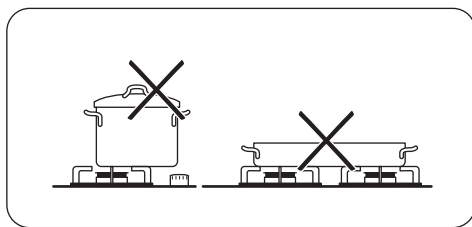

Уход и очистка

⚠ ВНИМАНИЕ! Перед каждой очисткой выключайте прибор и давайте ему остыть. Перед проведением технического обслуживания или чисткой прибора отсоедините его от сети электропитания.

⚠ ВНИМАНИЕ! Следите, чтобы кастрюля не выступала за края варочной панели и стояла на горелке по центру – таким образом снижается расход газа и достигается максимальная устойчивость.

Не ставьте на конфорки неустойчивую или деформированную посуду. Это может привести к разбрызгиванию ее содержимого и возникновению несчастного случая.

⚠ ВНИМАНИЕ! Не рекомендуется использование рассекателей пламени.

Информация об акриламидах

ВАЖНО! Согласно самым последним научным исследованиям жарка пищевых продуктов (в частности, крахмалосодержащих) может представлять опасность для здоровья из-за образования акриламида. Поэтому мы рекомендуем жарить продукты при минимально возможной температуре и не обжаривать их до образования корочки интенсивного коричневого цвета.

⚠ ВНИМАНИЕ! Чистка прибора струей пара или очистителем высокого давления запрещена из соображений безопасности.

 **ВНИМАНИЕ!** Не используйте абразивные средства, металлические мочалки или средства на основе кислот. Это может привести к повреждению прибора.

 Царапины или темные пятна на поверхности не влияют на работу прибора.

- Подставки для посуды снимаются, что позволяет легко проводить чистку варочной панели.
- Для очистки эмалированных элементов, крышки и рассекателя вымойте их водой с мылом и тщательно просушите перед установкой на место.
- Промойте элементы из нержавеющей стали водой, а затем вытрите их насухо мягкой тряпкой.
- Подставки для посуды **нельзя** мыть в посудомоечной машине. Необходимо мыть их **вручную**.
- При мойке подставок вручную будьте внимательны, когда их протираете, так как у них могут быть острые края. При необходимости удаляйте стойкие загрязнения с помощью чистящей пасты.
- Убедитесь в правильности установки подставок для посуды после очистки.
- Для того, чтобы горелки работали надлежащим образом, стержни подставок для посуды должны располагаться в центре горелки.
- **Чтобы не повредить варочную панель, будьте внимательны при установке подставок для посуды.**

После чистки вытрите прибор насухо мягкой тканью.

Под воздействием высокой температуры нержавеющая сталь может потускнеть. По-

этому запрещается использовать для приготовления пищи глиняную или керамическую посуду, а также чугунные подставки. Чтобы предотвратить повреждение верхней части варочной панели во время эксплуатации, не используйте алюминиевую фольгу.

Удаление загрязнений:

1. – **Удалить немедленно:** расплавленную пластмассу, полиэтиленовую пленку и пищевые продукты, содержащие сахар.
 - **Выключите устройство и дайте ему остыть**, прежде, чем очищать от: известковых отложений, водяных разводов, пятен жира, блестящих обесцвеченных пятен. Используйте для очистки специальное средство, предназначенное для данной поверхности.
2. Чистить прибор следует влажной тканью с небольшим количеством моющего средства.
3. По окончании очистки **насухо вытрите прибор чистой тканью.**

Очистка свечи зажигания

Электрический розжиг выполняется с помощью керамической свечи зажигания и металлического электрода. Содержите эти детали в чистоте для предотвращения трудностей с розжигом, а также проверяйте, чтобы отверстия в рассекателе пламени горелки не были засорены.

Периодическое техобслуживание

Периодически обращайтесь в местный авторизованный сервисный центр для проверки состояния трубы подачи газа и редуктора, если таковым оборудована ваша варочная панель.

Что делать, если ...

Неисправность	Возможная причина	Способ устранения
При розжиге газа отсутствует искра	<ul style="list-style-type: none">Отсутствует электропитание	<ul style="list-style-type: none">Убедитесь в том, что прибор подключен к электросети и электроэнергия подается.Проверьте предохранитель. Если предохранитель срабатывает повторно, обратитесь к квалифицированному электрику.
	<ul style="list-style-type: none">Крышка и рассекатель горелки установлены неровно	<ul style="list-style-type: none">Убедитесь, что крышка и рассекатель горелки установлены правильно.
Пламя гаснет сразу после розжига	<ul style="list-style-type: none">Термопара недостаточно нагрелась	<ul style="list-style-type: none">После появления пламени удерживайте ручку нажатой около 5 секунд.
Газ неравномерно горит по окружности горелки	<ul style="list-style-type: none">Рассекатель горелки засорен остатками пищи	<ul style="list-style-type: none">Убедитесь, что инжектор не засорен, а в рассекателе горелки нет остатков пищи.

В случае неисправности сначала попытайтесь самостоятельно найти решение проблемы. Если вам не удалось самостоятельно устранить неисправность, обращайтесь к продавцу или в местный авторизованный сервисный центр.

i Если прибор эксплуатировался неправильно или установка была выполне-

на не сертифицированным специалистом, посещение техника сервисного центра или поставщика может оказаться платным даже во время гарантийного срока.

Наклейки, вложенные в пакет с принадлежностями

Приклейте самоклеющиеся наклейки, как указано ниже:

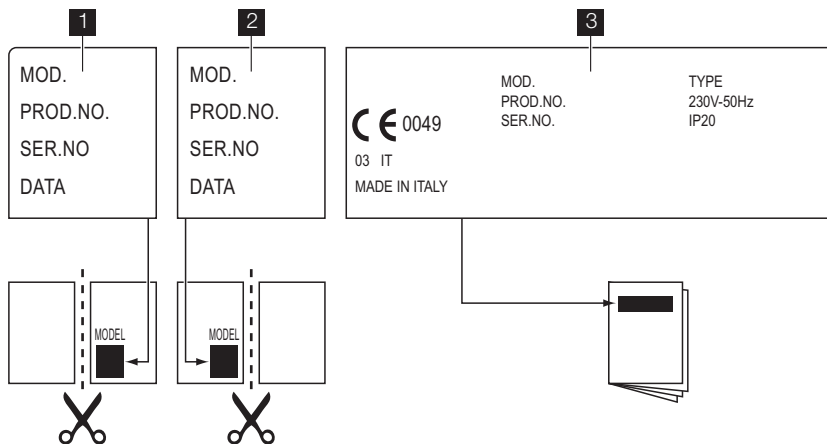

1 Приклеить на гарантийный талон и отправить

2 Приклеить на гарантийный талон и сохранить

3 Приклеить на инструкцию по эксплуатации

Чтобы быстро получить надлежащую помощь, необходимо предоставить следующие данные. Они приведены на табличке с техническими данными.

• Название модели

• Номер изделия (PNC)

• Серийный номер (S.N.)

Следует использовать только оригинальные запасные части. Их можно приобрести в сервисном центре и авторизованных магазинах запчастей.

Технические данные

Размеры варочной панели

Ширина:	580 мм
Длина:	500 мм

Размеры выреза для варочной поверхности

Ширина:	550 мм
Длина:	470 мм

Тепловая мощность

Горелка повышенной мощности:	3 кВт
Горелка для ускоренного приготовления:	2 кВт
Вспомогательная горелка:	1 кВт
ОБЩАЯ МОЩНОСТЬ:	G20 (2H) 20 мбар = 8 кВт G30 (3B/P) 30 мбар = 567 г/час G31 (3B/P) 30 мбар = 557 г/час G20 (2H) 13 мбар = 5,6 кВт в модели для России
Электропитание:	230 В ~ 50 Гц

Подключение к газовой магистрали:	G 1/2"
Категория:	II2H3B/P
Подвод газа:	G20 (2H) 20 мбар
Класс прибора:	3

Диаметры обводных клапанов

Горелка	Ø обводного клапана в 1/100 мм
Вспомогательная	28
Для ускоренного приготовления	32
Повышенной мощности	42

Газовые горелки

ГОРЕЛКА	ОБЫЧНАЯ МОЩНОСТЬ кВт	ПОНИЖЕННАЯ МОЩНОСТЬ кВт	ОБЫЧНАЯ МОЩНОСТЬ			
			ПРИРОДНЫЙ ГАЗ G20 (2H) 20 мбар		Сжиженный газ (Бутан/Пропан) G30/G31 (3B/P) 30/30 мбар	
			инж. 1/100 мм	м³/час	инж. 1/100 мм	г/час
Вспомогательная	1.0	0.33	70	0.095	50	73
Для ускоренного приготовления	2.0	0.45	96	0.190	71	145
Быстрый режим	3.0 (природный газ) 2.8 (сжиженный газ)	0.75	119	0.286	86	204

Газовые горелки G20 13 мбар - только для России

ГОРЕЛКА	ОБЫЧНАЯ МОЩНОСТЬ кВт	ПОНИЖЕННАЯ МОЩНОСТЬ кВт	ОБЫЧНАЯ МОЩНОСТЬ ПРИРОДНЫЙ ГАЗ G20 (2H) 13 мбар	
			инж. 1/100 мм	м³/час
Вспомогательная	0.9	0.33	80	0.095
Для ускоренного приготовления	1.4	0.45	105	0.148

ГОРЕЛКА	ОБЫЧНАЯ МОЩНОСТЬ	ПОНИЖЕННАЯ МОЩНОСТЬ	ОБЫЧНАЯ МОЩНОСТЬ ПРИРОДНЫЙ ГАЗ G20 (2H) 13 мбар	
	кВт	кВт	инж. 1/100 мм	м ³ /час
Быстрый режим	1.9	0.75	120	0.201

Охрана окружающей среды

Символ  на изделии или на его упаковке указывает, что оно не подлежит утилизации в качестве бытовых отходов. Вместо этого его следует сдать в соответствующий пункт приемки электронного и электрооборудования для последующей утилизации. Соблюдая правила утилизации изделия, Вы можете предотвратить причинение окружающей среде и здоровью людей потенциального ущерба, который возможен в противном случае, вследствие неподобающего обращения с подобными отходами. За более подробной

информацией об утилизации этого изделия просьба обращаться к местным властям, в службу по вывозу и утилизации отходов или в магазин, в котором Вы приобрели изделие.

Упаковочные материалы

 Упаковка изготовлена из экологичных материалов и может быть повторно переработана. На пластмассовых деталях указан материал, из которого они изготовлены: >PE< (полиэтилен), >PS< (полистирол) и т.п. Упаковочные материалы следует выбрасывать как бытовые отходы в соответствующие контейнеры местных служб по утилизации отходов.



Дата производства данного изделия указана в серийном номере (serial number), где первая цифра номера соответствует последней цифре года производства, вторая и третья цифры номера – порядковому номеру недели. Например, серийный номер 11012345 означает, что изделие произведено на десятой неделе 2011 года.

Садржај

Упутства о безбедности _____	29	Нега и чишћење _____	37
Инсталација _____	31	Шта учинити ако... _____	38
Опис производа _____	35	Технички подаци _____	39
Руковање _____	35	Еколошка питања _____	40
Помоћне напомене и савети _____	36		

Задржано право измена.



Упутства о безбедности



УПОЗОРЕЊЕ Ова упутства важе само у државама чије ознаке се појављују на насловним страницама ове брошуре.



Пажљиво прочитајте упутство пре монтаже и коришћења уређаја. Ово је у интересу ваше сигурности и обезбеђивања правилног рада. Чувајте ова упутства и осигурајте се да увек буду уз уређај, ако га премештате или продате. Сва лица која користе уређај мора да су у потпуности упознати његовим радом и сигурносним опцијама.

Општа безбедност



УПОЗОРЕЊЕ Особе (укључујући и децу) са смањеним физичким, чулним или менталним способностима, или оне којима недостаје искуство и знање не смеју да рукују уређајем. Њима треба обезбедити надзор или им треба дати упутства у вези употребе апарата од стране особе која је задужена за безбедност.

Безбедност деце

- Овај уређај могу да користе само одрасле особе. Деца морају да буду под надзором и не смеју да се играју са уређајем.
- Сву амбалажу држите ван домаћаја деце. Постоји ризик од гушења или физичке повреде.
- Држите децу даље од уређаја за време и након рада, све док се уређај не охлади.

Коришћење

- Уклоните сву амбалажу, налепнице и заштитне фолије (ако их има) са плоче за кување од нерђајућег челика пре прве употребе. Немојте уклањати плочицу са техничким карактеристикама. То може да поништи гаранцију.
- Поставите зоне за кување у положај „off“ после сваке употребе.
- Горионици и доступни део су врели у току и након употребе. Немојте стављати прибор за јело или поклопце шерпи на површину за кување. Посуђе за кување и његов садржај се могу преврнути. Постоји ризик од опекотина.
- Превише вреле масти и уља могу веома брзо да се запале. Постоји ризик од пожара.
- Не остављајте уређај без надзора за време његовог рада.
- Увек надгледајте уређај за време његовог рада.
- Не дозволите да се течности прелију у отворе на горњој површини плоче за кување
- Немојте користити плочу за кување без посуђа.
- Уређај је само за кућну употребу. Немојте га користити у комерцијалне нити индустријске сврхе.



ПАЖЊА Уређај је намењен само за кување. Не сме се користити у друге сврхе, на пример за загревање просторије.

- Користите само посуђе за кување чији пречник одговара димензијама горионика. Постоји ризик од прегревања и пуцања стаклене плоче (ако је примењиво).
- Немојте користити посуду чији је пречник мањи од димензије горионика. Пламенови могу да загреју ручицу посуде. Погледајте табелу у поглављу „Корисни савети и напомене“.
- Посуђе за кување не сме да се поставља у зону управљања.
- Водите рачуна да посуђе за кување не вири изван ивица површине за кување и да је постављено на средини рингле како би се избегли ризици по безбедност.
- Немојте користити нестабилно посуђе за кување или са оштећеном доњом површином. Постоји опасност од нагињања и незгоде.
- Немојте стављати у уређај, на њега или у његову близину запаљиве производе, предмете који су натопљени запаљивим производима (направљеним од пластике или алуминијума) и/или тканине, у близини или на уређај. Постоји ризик од експлозије или пожара.
- Користите искључиво прибор који је испоручен са уређајем.
- Будите пажљиви када прикључујете уређај на оближњу утичницу. Не дозволите да електрични каблови дођу у контакт са уређајем или врућим посуђем за кување. Немојте дозволити да се електрични каблови запетљају.

Инсталација

- **Ова упутства морате да прочитате. Произвођач није одговоран за повреде нанете људима и кућним љубимцима или оштећења имовине до којих је дошло непоштовањем ових захтева.**
- **Да бисте спречили ризик од настанка штете или физичких повреда, инсталацију, повезивање уређаја на електричну мрежу и гасовод, подешавање и одржавање морају радити искључиво квалификована лица и то у**

складу са стандардима и важећим локалним прописима.

- Уверите се да уређај није оштећен приликом транспорта. Не прикључујте оштећени уређај. Ако је потребно, контактирајте продавца.
- Уградне уређаје дозвољено је користити само после уградње у одговарајуће кухињске елементе за уградњу и радне површине које испуњавају стандарде.
- Немојте инсталирати плочу за кување преко другог уређаја за домаћинство уколико упутства за инсталацију то не дозвољавају.
- Уређај инсталирајте искључиво на равној радној површини.
- Не мењајте спецификације и не модификујте овај производ. Постоји ризик од повреде и оштећења уређаја.
- Придржавајте се у потпуности закона, одредаба, директива и стандарда који важе у земљи у којој се уређај користи (безбедносни прописи, прописи за рециклажу, прописи за електричну безбедност, итд.).
- Неопходно је придржавати се минималних растојања од других уређаја и кухињских елемената.
- Инсталирајте заштиту од струјног удара, на пример фиоке можете да монтирате директно испод уређаја само ако имају заштитну плочу.
- Заштитите сечене површине радне плоче од влаге одговарајућим заптивним средством.
- Залепите уређај за радну плочу одговарајућим заптивним материјалом тако да између њих не остане нимало простора.
- Спречите оштећење доње стране уређаја од паре и влаге, на пример, од машине за прање посуђа или пећнице.
- Немојте инсталирати уређај поред врата и испод прозора. Вруће посуђе може да склизне са плоче за кување када се врата или прозори отворе.

- Проверите пре инсталације да су локални услови снабдевања (тип гаса и притисак) у складу са условима и могућности-ма подешавања уређаја. Услови и могућности подешавања уређаја су наведени на плочици са техничким карактеристикама коју можете пронаћи поред доводне цеви за гас.
- Овај уређај није повезан на уређај за изbacивање производа сагоревања. Треба да се инсталира у сагласности са важећим прописима за инсталирање. Посебну пажњу морате посветити одговарајућим захтевима за вентилацију.
- **Употреба уређаја за кување на гас ће у просторији у којој је инсталиран створити топлоту и влагу. Уверите се да је проветреност кухиње добра: Не затварајте природне отворе за проветравање или инсталирајте механички уређај за проветравање (механички аспиратор).**
- **Потребно је још проветравања (на пример отварањем прозора или повезивањем јачине механичког проветравања ако постоји) када интензивно рукујете уређајем дуже време.**
- Пажљиво следите упутства за прикључивање на струју. Постоји ризик од повређивања електричном енергијом.
- **Искључите уређај из електричне мреже пре обављања радова на чишћењу и одржавању.**
- Електрични прикључак је под напоном.
- Уклоните напон са електричног прикључка.
- Обезбедите заштиту од струјног удара стручном уградњом.
- Лабаво и неодговарајуће прикључени утикач и утичница за струју могу да доведу до прегревања прикључка.
- Повезивање стезних прикључака треба да обави квалификован електричар.
- Употребите кабл са стезаљком са растећењем на вучу.
- Користите исправан кабл за повезивање на струју и замените оштећени кабл одговарајућим каблом. Контактирајте локални сервисни центар.
- Уређај мора да се прикључи на електричну мрежу на начин који омогућује ископчавање уређаја из струје на свим половима са минималним зазором између контаката од 3 мм.
- Ако је фиксни носач поред блока прикључака, пазите да спојни кабл не дође у контакт са ивицом носача.
- Морате да имате одговарајуће уређаје за изолацију: заштитне прекидаче, осигураче (осигураче са навојем скинуте са носача), уземљене заштитне прекидаче и контакторе.

Одлагање уређаја

- Да бисте спречили ризик од физичке повреде или оштећења
 - Ископчајте уређај извлачењем утикача из мрежне утичнице.
 - Исеците кабл за напајање тамо где се повезује на уређај и баците га.
 - Поравнајте спољне цеви за гас ако су монтиране.
 - Обратите се локалним овлашћеним установама за одлагање уређаја.

Инсталација

 **УПОЗОРЕЊЕ** Инсталирање, повезивање и одржавање описане у следећем тексту мора да обави квалификована особа у сагласности са стандардима и важећим локалним прописима.

Прикључивање гаса

Изаберите фиксне прикључке или употребите еластичну цев од нерђајућег челика у складу са важећим прописима. Ако користите еластичне металне цеви, пазите да не додирују покретне делове или да их не

пригњечите. Пазите и када гасну плочу прикључујете заједно са пећницом.

ВАЖНО Пазите да доводни притисак гаса у уређају буде у складу са прописаним вредностима. Подесиви прикључак се спаја на главну гасну цев помоћу навртке са навојем G 1/2". Заврните делове без стезања, подесите прикључак у одговарајућем правцу и све причврстите.

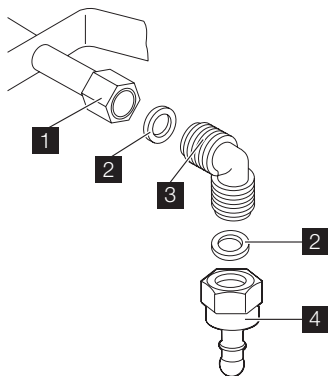

- 1 Завршетак осовине са матицом
- 2 Подлошка (додатна подлошка се испоручује само за територију Словеније и Турске)
- 3 Колено
- 4 Носач гуменог црева за течни гас (само за територију Словеније и Турске)

Течни гас: користите држач за гумене цеве. Увек поставите заптивку. Потом наставите са прикључењем на довод гаса. Савитљива цев је припремљена за употребу када:

- не може да се загреје више од собне температуре, односно изнад 30 °C;
- није дужа од 1500 мм;
- врат цеве се не види;
- није изложена повлачењу или истезању;
- не долази у додир са оштрим ивицама или угловима;
- може лако да се прегледа како би се проверило у каквом је стању.

Контрола очуваности савитљиве цеве састоји се од провере следећег:

- да на њој нема пукотина, напрслина, трагова горења на крајевима нити на целокупној дужини;
- да материјал није очврсно, већ поседује одговарајућу еластичност;
- да причврсне стезаљке нису зарђале;
- да рок трајања не истиче у скороје време.

Уколико се уочи једно или више оштећења, не поправљајте цев, већ је замените.

ВАЖНО Када се инсталација заврши, проверите да ли је заптивеност споја сваке цеве одговарајућа. Употребите сапуницу, а не пламен!

Замена млазница

1. Скините држаче за посуде.
2. Скините капе и круне горионика.
3. Помоћу насадног кључа са отвором 7 мм скините убризгиваче и замените их одговарајућим убризгивачима за тип гаса који користите (погледајте табелу у поглављу „Технички подаци“).
4. Саставите делове истим поступком у обрнутом реду.
5. Замените плочицу са техничким карактеристикама (налази се поред црева за довод гаса) ознаком са новим типом довода гаса. Ова плочица се налази у паковању које је достављено уз уређај. Ако је притисак у доводној цеву гаса променљив или се разликује од потребног притиска, морате да прикључите одговарајући регулатор притиска на гасну доводну цев.

Подешавање минималног нивоа

Подешавање минималног нивоа горионика:

1. Упалите горионик.
2. Окрените дугме у положај минималног пламена.
3. Уклоните контролно дугме.
4. Танким одвијачем подесите положај обилазног завртња.

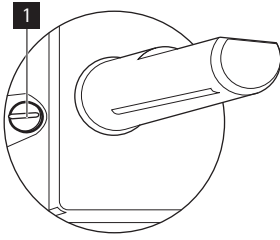

1 Заобилазни завртањ

- Ако пређете са природног гаса G20 од 20 mbar (или течног гаса G20 од 13 mbar³⁾) на течни гас, до краја притегните заобилазни завртањ.
- Ако пређете са течног на природни гас G20 од 20 mbar, одвртите заобилазни завртањ (бајпас) за око 1/4 окретаја.
- Ако вршите промену са природног гаса G20 од 20 mbar на природни гас G20 од 13 mbar³⁾, одвртите завртањ за подешавање минимума за око 1/4 окретаја.
- Ако вршите промену са течног на природни гас G20 од 13 mbar³⁾, одвртите завртањ за подешавање минимума за око 1/2 окретаја.
- Ако вршите промену са природног гаса G20 од 13 mbar³⁾ на природни гас G20 од 20 mbar, притегните завртањ за подешавање минимума за око 1/4 окретаја.



УПОЗОРЕЊЕ Проверите да се горионик не гаси када брзо окрећете дугме из положаја максимума на положај минимума.

Прикључивање струје

- Уземљите уређај према сигурносним прописима.
- Уверите се у то да наведени напон и врста струје на плочици са подацима одговарају напону и струји локалне мреже напајања.

3) само за Русију

www.zanussi.com

- Уређај се испоручује са каблом за напајање. Тај кабл мора да буде исправан и мора да подржава оптерећење које је назначено на плочици са техничким карактеристикама. Кабл мора да се укључи у исправну утичницу.
- Све електричне компоненте мора да инсталира или замени овлашћени сервисни представник или квалификовано сервисно особље.
- Користите искључиво правилно инсталирану утичницу, отпорну на ударце.
- Уверите се да је после инсталације уређаја могућ приступ утикачу за напајање.
- Немојте вући напојни кабл да бисте искључили уређај. Кабл искључите тако што ћете извући утикач из утичнице.
- Уређај се не сме повезивати продужним каблом, адаптером или вишеструком утичницом (ризик од пожара). Проверите да ли је уземљење у складу са стандардом и важећим прописима.
- Кабл за напајање мора се поставити тако да не додирује вреле делове.
- За прикључивање уређаја на електричну мрежу користите механизам који омогућава искључивање уређаја из мреже на свим половима помоћу контактне отвора минималне ширине 3 мм; на пример, аутоматски прекидач за заштиту електричне мреже, земљоспојни релеји или осигурач.
- Ниједан део спојног кабла не сме да се загреје до температуре од 90 °C. Пласти неутрални кабл мора да се повеже на ознаку „N“ на прикључној летвици. Браон (или црни) фазни проводник (који је на прикључној летвици причвршћен на контакт означен са „L“) увек мора да буде спојен на фазу електричне мреже.

Замена мрежног кабла за напајање

Да бисте заменили спојни кабл, користите само H05V2V2-F T90 или еквивалентан тип. Водите рачуна о томе да је пресек кабла одговарајући за напон и радну температуру. Жуто-зелени проводник за узем-

љење мора да буде за око 2 cm дужи од браон (или црног) фазног проводника.

Уграђивање

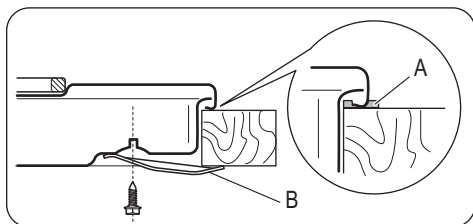
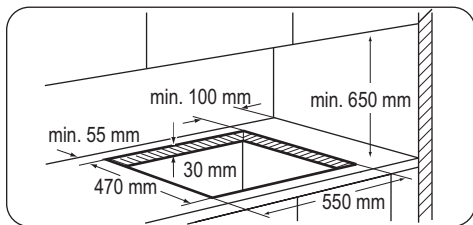

A) испоручена заптивка

B) испоручени носачи

Могућности уградње

Кухињски елемент са вратима

Плоча инсталирана испод плоче за кување мора бити лака за уклањање и мора омогућити лак приступ у случају да је потребна интервенција техничке помоћи.

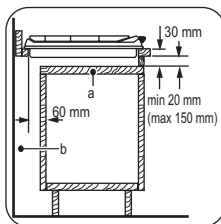

а) Преносива плоча

б) Простор за прикључке

Кухињски елемент са пећницом

Димензије отвора плоче за кување морају да буду у складу са ознакама, а кухињски елемент мора да има вентилационе отворе ради сталног довода ваздуха. Електрични прикључак плоче за кување и пећнице мора да буде посебно инсталиран из безбедносних разлога и ради лаког уклањања пећнице из елемента.

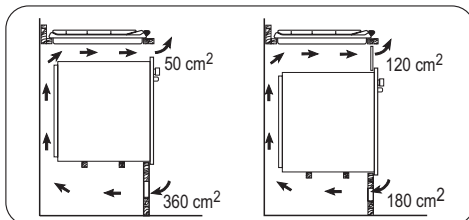

Опис производа

Изглед површине за кување

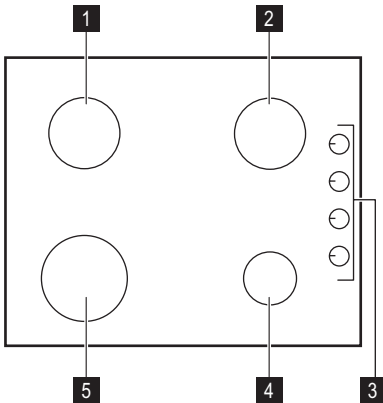

- 1 Полубрзи горионик
- 2 Полубрзи горионик
- 3 Командна дугмад
- 4 Помоћни горионик
- 5 Брзи горионик

Регулатори

Симбол	Опис
●	нема довода гаса/искључени положај

Симбол	Опис
	положај паљења/максимални довод гаса
	минимални довод гаса

Руковање

Паљење горионика

! **УПОЗОРЕЊЕ** Будите веома пажљиви када користите отворени пламен у кућној средини. Произвођач одбија сву одговорност у случају злоупотребе пламена

i Увек упалите горионик пре него што ставите посуђе за кување.

Да бисте упалили горионик:

1. Окрените командно дугме супротно од кретања казаљке на сату на максимални положај () и притисните га.
2. Држите командно дугме притиснуто око 5 секунди; на овај начин ће се загрејати термоспојница. У супротном, довод гаса биће прекинут.
3. Подесите пламен након што се устали.

i Ако се после неколико покушаја горионик не упали, проверите да ли су круна и поклопац у исправном положају.

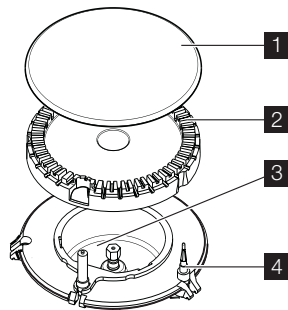

- 1 Капа горионика
- 2 Круна горионика

3 Свећица за паљење

4 Термопар

! **УПОЗОРЕЊЕ** Немојте држати контролно дугме притиснуто дуже од 15 секунди.

Уколико се горионик не упали у року од 15 секунди, пустите контролно дугме, окрените га у положај „искључено“ а затим, након једног минута, поново упалите горионик.

ВАЖНО Ако нестане струја, можете да упалите горионик без електричног уређаја. У том случају се приближите горионику са пламеном, притисните одговарајуће дугме и окрените га супротно од казаљке на сату на положај максималног испуштања гаса.

Помоћне напомене и савети

Уштеда енергије

- Ако можете, увек стављајте поклопце на посуде.
- Кад течност почне да ври, смањите пламен толико да течност полако крчка.

! **УПОЗОРЕЊЕ** Користите шерпе и тигање са величином дна која одговара величини горионика. Немојте на грејној плочи да користите посуде за кување које прелазе преко њених ивица.

Горионик	Пречници посуда за кување
Брзи	160 - 260 мм
Полубрзи	120 - 220 мм
Помоћни	80 - 160 мм

! **УПОЗОРЕЊЕ** Лонци не смеју да се постављају у зону управљања.

Пламен ће загрејати зону управљања. Немојте стављати исту посуду на два горионика.

i Ако се горионик случајно угаси, окрените регулатор у искључен положај и сачекајте најмање један минут пре него што покушате поново да га упалите.

i Генератор искре може сам да се активира кад укључите напајање, после инсталације или прекида напајања. То је нормално.

Искључивање горионика

Да бисте искључили пламен, окрените регулатор на ознаку ● .

! **УПОЗОРЕЊЕ** Увек смањите пламен или га искључите пре него што склоните посуде са горионика.

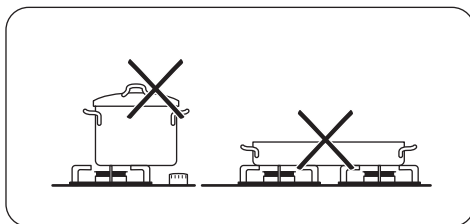

! **УПОЗОРЕЊЕ** Проверите да ручице посуђа не прелазе преко предње ивице површине плоче за кување и да се посуде налазе у средини горионика како би се остварила максимална стабилност и смањила потрошња гаса.

Немојте стављати на горионике нестабилне или деформисане посуде како бисте спречили просипање или повређивање.

! **УПОЗОРЕЊЕ** Не препоручује се дифузер пламена.

Информације о акриламидима

ВАЖНО Према најновијим научним сазнањима, уколико печете храну (поготово ону која садржи скроб), акриламиди могу да представљају опасност по здравље. Стога вам препоручујемо да храну припремате на

најнижим температурама и да је не печете превише.

Нега и чишћење

! **УПОЗОРЕЊЕ** Пре чишћења деактивирајте уређај и пустите да се охлади. Искључите уређај из електричне мреже пре обављања радова на чишћењу или одржавању.

! **УПОЗОРЕЊЕ** Из безбедносних разлога немојте чистити уређај парним чистачима нити уређајима за чишћење под високим притиском.

! **УПОЗОРЕЊЕ** Немојте да користите абразивна средства за чишћење, челичну вуну или киселине. Они могу да изазову оштећење уређаја.

i Ореботине или тамне мрље на површини не утичу на рад уређаја.

- Можете да скинете држач за посуде како бисте лако очистили плочу.
- Да бисте очистили емајлиране делове, капицу и круну, оперите их топлом сапуницом и пажљиво осушите пре него што их вратите на место.
- Делове од нерђајућег челика оперите водом и осушите их меком крпом.
- Држачи за посуде **нису** намењени за прање у машини за прање посуђа. Они се морају прати **ручно**.
- Када ручно перете држаче за посуде, пазите када их сушите, јер процес емајлирања понекад оставља грубе ивице. Уколико је потребно, уклоните упорне мрље благим детерџентом у облику пасте.
- Уверите се да ли сте исправно поставили држаче за посуде након чишћења.
- Да би горионици радили исправно, уверите се да су краци држача за посуде у центру горионика.

- **Будите веома пажљиви када замењујете држаче за посуде како не бисте оштетили површину плоче.**

После чишћења обришите уређај меком крпом.

Нерђајући челик може да потамни ако се превише загрева. Такође, не смете кувати у земљаном посуђу или посуђу од ливеног гвожђа. Не користите алуминијумску фолију како бисте спречили оштећења површине током рада.

Уклањање прљавштине:

1. – **Уклоните одмах:** истопљену пластику, пластичну фолију и остатке хране која садржи шећер.
 - **Искључите уређај и оставите га да се охлади** пре чишћења: светлих кругова од каменца и воде, испрскале масноће и промена боје у виду светлуцања метала. Користите специјално средство за чишћење погодно за површину плоче за кување.
2. Очистите уређај влажном крпом и са мало детерџента.
3. На крају **осушите уређај чистом крпом.**

Чишћење свећице за искре

Ова функција се добија преко керамичке свећице за паљење са металном електродом. Одржавајте ове делове чистим како би се избегле потешкоће приликом паљења и проверавајте да нису зачепљене рунице на круни горионика.

Повремено одржавање

Повремено се обратите локалном сервису који ће проверити гасну доводну цев и регулатор довода (ако је уграђен).

Шта учинити ако...

Проблем	Могући узрок	Решење
Приликом паљења гаса не појављује се варница	<ul style="list-style-type: none"> Нема електричног напајања 	<ul style="list-style-type: none"> Проверите да ли је уређај повезан и да ли је напајање струјом укључено. Проверите осигурач. Уколико осигурач избаци више пута, обратите се квалификованом електричару.
	<ul style="list-style-type: none"> Поклопац и круна горионика нису постављени равно 	<ul style="list-style-type: none"> Поставите поклопац и круну горионика у правилан положај.
Пламен се гаси одмах након паљења	<ul style="list-style-type: none"> Термоспој није довољно загрејан 	<ul style="list-style-type: none"> После паљења пламена држите дугме притиснуто око 5 секунди.
Прстен плина гори неравномерно	<ul style="list-style-type: none"> Круну горионика су запушили остаци хране 	<ul style="list-style-type: none"> Проверите да млазница није запушена и да на круни горионика нема остатака хране.

Уколико постоји нека неисправност, покушајте најпре сами да пронађете решење проблема. Ако не можете да пронађете решење проблема, поразговарајте са својим дистрибутером или сервисним центром.

i Ако уређајем рукујете непрописно или инсталацију није извршио овлашћени

сервисер, долазак сервисера или представника дистрибутера можда неће бити бесплатни, лак и током гарантног рока.

Налепнице које се испоручују са врећицом са прибором

Залепите самолепљиве налепнице на следећи начин:

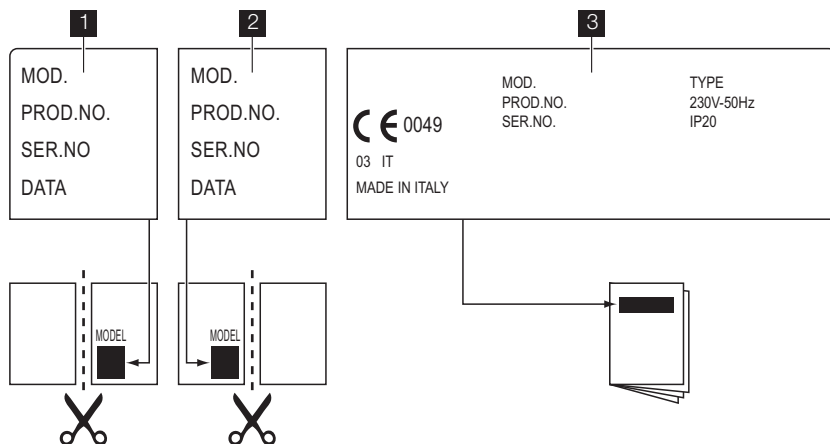

1 Залепите је на гарантни лист и пошаљите овај део

2 Залепите је на гарантни лист и задржите овај део

3 Залепите је на књижицу са упутствима **Ови подаци ће вам помоћи брзо и на прави начин. Ови подаци су наведени на приложеној плочици са техничким карактеристикама.**

• Опис модела

• Број производа (PNC)

• Серијски број (S.N.)

Користите искључиво оригиналне резервне делове. Они могу да се набаве у сервисном центру и у овлашћеним продавницама резервних делова.

Технички подаци

Димензије плоче за кување

Ширина:	580 мм
Дужина:	500 мм

Димензије шупљине за уградњу

Ширина:	550 мм
Дужина:	470 мм

Топлотна снага

Брзи горионик:	3,0 kW
Полубрзи горионик:	2,0 kW
Помоћни горионик:	1,0 kW
УКУПНА СНАГА:	G20 (2H) 20 mbar = 8 kW G30 (3B/P) 30 mbar = 567 г/час G31 (3B/P) 30 mbar = 557 г/час G20 (2H) 13 mbar = 5,6 kW за Русију

Електрично напајање:	230 V ~ 50 Hz
Прикључивање гаса:	G 1/2"
Категорија:	II2H3B/P
Довод гаса:	G20 (2H) 20 mbar
Класа апарата:	3

Пречници премосница

Горионик	Пречник премоснице у 1/100 мм
Помоћни	28
Полубрзи	32
Брзи	42

Гасни горионици

ГОРИОНИК	НОРМАЛНА СНАГА kW	СМАЊЕНА СНАГА kW	НОРМАЛНА СНАГА			
			ПРИРОДНИ ГАС G20 (2H) 20 mbar		LPG (Бутан/пропан) G30/G31 (3B/P) 30/30 mbar	
			убриз. 1/100 мм	м³/сат	убриз. 1/100 мм	г/сат
Помоћни	1.0	0.33	70	0.095	50	73
Полубрзи	2.0	0.45	96	0.190	71	145

ГОРИОНИК	НОРМАЛНА СНАГА kW	СМАЊЕНА СНАГА kW	НОРМАЛНА СНАГА			
			ПРИРОДНИ ГАС G20 (2H) 20 mbar		LPG (Бутан/пропан) G30/G31 (3B/P) 30/30 mbar	
			убриз. 1/100 мм	м³/сат	убриз. 1/100 мм	г/сат
Брзи	3.0 (природни гас) 2.8 (LPG)	0.75	119	0.286	86	204

Гасни горионици G20 13 mbar - само Русија

ГОРИОНИК	НОРМАЛНА СНАГА kW	СМАЊЕНА СНА- ГА kW	НОРМАЛНА СНАГА	
			ПРИРОДНИ ГАС G20 (2H) 13 mbar	
			убриз. 1/100 мм	м³/сат
Помоћни	0.9	0.33	80	0.095
Полубрзи	1.4	0.45	105	0.148
Брзи	1.9	0.75	120	0.201

Еколошка питања

Симбол  на производу или на његовој амбалажи означава да се с тим производом несме поступити као са отпадом из домаћинства. Уместо тога треба бити изручен прикладним поступцима за рециклирање електронских и електричних апарата. Исправним одлагањем овог производа спречиће потенцијалне негативне последице на околину и здравље људи, које би иначе могли угрозити неодговарајућим руковањем отпада овог производа. За

детаљније информације о рециклирању овог производа молимо Вас да контактирате Ваш локални градски завод, услугу за одлагање отпада из домаћинства или трговину у којој сте купили производ.

Амбалажа

 Амбалажа је еколошки подношљива и може се рециклирати. Пластичне компоненте су идентификоване ознакама: >PE<, >PS<, итд. Одлажите амбалажу у комуналним објектима за уклањање домаћег отпада у Вашем месту.

Зміст

Інформація з техніки безпеки _____	41	Догляд та чистка _____	49
Установка _____	44	Що робити, коли ... _____	50
Опис виробу _____	47	Технічні дані _____	51
Опис роботи _____	47	Охорона довкілля _____	53
Корисні поради _____	48		

Може змінитися без оповіщення.



Інформація з техніки безпеки

⚠ Попередження! Ця інструкція дійсна тільки для тих країн, чиї символи вказані на обкладинці брошури.

i Щоб ознайомитися з правилами безпеки і правильної експлуатації приладу, уважно прочитайте цей посібник перед встановленням та експлуатацією приладу. Зберігайте посібник користувача разом з приладом, навіть коли перевозите чи продаєте його. Користувачі повинні бути повністю обізнаними з правилами експлуатації й технікою безпеки приладу.

Загальні правила техніки безпеки

⚠ Попередження! Прилад не повинні використовувати особи (включаючи дітей) з обмеженими фізичними або розумовими здібностями чи особи без відповідного досвіду та знань. Особа, відповідальна за їхню безпеку, повинна наглядати за ними або давати вказівки щодо роботи приладу.

Безпека дітей

- Користуватися цим приладом можуть лише дорослі особи. Необхідно пильно наглядати за дітьми, щоб вони не гралися з приладом.
- Пакувальні матеріали слід тримати в недоступному для дітей місці. Є ризик задушення або травмування.
- Не підпускайте дітей до приладу під час та після його експлуатації, доки прилад не охолоне.

Використання

- Перед початком користування слід вийняти прилад з упаковки, зняти всі наклейки і захисні плівки із сталевий варильної поверхні. Не знімайте табличку з технічними даними. Це може призвести до втрати гарантії.
- Після кожного використання встановлюйте зони нагрівання у положення «вимкнено».
- Пальники і варильна поверхня нагріваються під час користування і залишаються гарячими після приготування їжі. Не кладіть столові прибори або кришки кастрюль на варильну поверхню. Посуд може перекинутися разом із вмістом. Існує ризик опіків.
- Розігріті жири та олія дуже швидко спалахують. Існує ризик виникнення пожежі.
- Не залишайте прилад без нагляду під час його експлуатації.
- Завжди наглядайте за приладом під час його роботи.
- Стежте за тим, щоб рідини не потрапляли в отвори на верхній частині варильної поверхні.
- Користуйтеся варильною поверхнею лише для готування у посуді.
- Прилад призначений виключно для застосування у домашніх умовах. Не використовуйте його у комерційних чи виробничих цілях.



Обережно! Цей прилад призначений виключно для приготування їжі. Його не слід використовувати для інших цілей, наприклад, опалення приміщень.

- Користуйтеся лише посудом, діаметр якого відповідає розмірам зон нагрівання. Існує ризик перегріву і розколу скляної поверхні (за наявності).
- Не користуйтеся каструлями, діаметр яких менший за діаметр конфорок. Полум'я може обпалити ручки каструлі. Див. таблицю в розділі «Корисні поради й підказки».
- Посуд не повинен загороджувати зону керування.
- Для забезпечення безпеки подбайте, щоб посуд не виступав за край варильної поверхні та стояв по центру кілець.
- Не використовуйте нестійкий посуд і посуд із пошкодженим дном. Існує ризик перекидання посуду й отримання травм.
- Не кладіть займисті речовини, предмети, змочені в займистих речовинах, легкоплавкі предмети (із пластмаси чи алюмінію) та тканини всередину приладу, поряд з ним або на нього. Це може призвести до вибуху чи пожежі.
- Користуйтеся лише приладами, що постачається із приладом.
- Будьте обережні, підключаючи прилад до розетки. Не допускайте, щоб електричні проводи торкалися приладу або гарячого посуду. Стежте за тим, щоб проводи не заплутувалися.

Установка

- **Обов'язково прочитайте ці інструкції. Виробник не несе відповідальності за травмування людей або домашніх тварин, а також за пошкодження майна у разі недотримання цих вимог.**
- **Із метою запобігання ризикам структурного пошкодження чи травмування, підключення приладу до електрогазопостачання, а також його ремонт повинні здійснюватися кваліфі-**

кованим персоналом згідно зі стандартами та місцевим нормативами.

- Переконайтеся, що прилад не пошкодиться під час транспортування. Не підключайте пошкоджений прилад. У разі потреби зверніться до постачальника.
- Експлуатувати прилади, що вбудовуються, можна лише після правильного їх монтажу у секції для вбудовування та на робочі поверхні, які підходять для цього і відповідають вимогам.
- Не установлюйте варильну поверхню на домашні прилади, якщо цього не передбачено в інструкціях щодо установки.
- Установлюйте прилад лише на стільниці із плоскою поверхнею.
- Заборонено змінювати технічні характеристики приладу або вносити зміни в його конструкцію. Існує ризик отримання травм та пошкодження приладу.
- Неухильно дотримуйтеся законів, розпоряджень, директив та норм, що діють у країні, де ви користуєтеся приладом (правила техніки безпеки, положення про повторну переробку, правила встановлення електроприладів тощо)
- Дотримуйтеся мінімальної відстані до інших приладів і обладнання.
- Встановлюйте прилад так, щоб забезпечити захист від ураження струмом (наприклад, шухляди можна встановлювати лише за наявності захисного перекриття безпосередньо під приладом).
- Захищайте торці на робочій поверхні столу від вологи за допомогою відповідного ущільнювального матеріалу.
- Встановіть належну прокладку між приладом та робочою поверхнею столу, щоб між ними не було проміжків.
- Захистіть дно приладу від пари та волоти, джерелом яких може бути, наприклад, посудомийна машина чи духовка.
- Не встановлюйте прилад близько до дверей або під вікнами. При різкому відкриванні дверей та вікон може перекинутися гарячий кухонний посуд, який стоїть на плиті.

- Перед встановленням упевніться, що налаштування приладу відповідають параметрам газопостачання (типу газу та його тиску) у вашій місцевості. Дані для налаштування приладу зазначені на табличці з технічними даними, що знаходиться неподалік газопровідної труби.
- Цей прилад не підключено до пристрою виведення продуктів згорання. Він має встановлюватися та підключатися згідно з діючими правилами встановлення. Особливу увагу слід приділити відповідним вимогам щодо вентиляції.
- **Користування приладом призводить до підвищення температури і вологості у приміщенні, в якому він встановлений. Подбайте про те, щоб в кухні була достатня вентиляція. Звичайні вентиляційні отвори мають бути відкритими; в іншому разі встановіть механічний вентиляційний прилад (механічну витяжку).**
- Під час інтенсивного користування приладом протягом тривалого часу необхідно забезпечити додаткову вентиляцію (наприклад, відкрити вікно або встановити інтенсивніший ривень для витяжки).
- Ретельно дотримуйтеся інструкцій щодо електричних з'єднань. Існує ризик ураження електричним струмом.
- **Перш ніж виконувати будь-які дії з технічного обслуговування, догляду або чищення, необхідно відключити плиту від джерела живлення.**
- Клема під'єднання до електромережі знаходиться під напругою.
- Зніміть напругу з клеми під'єднання до мережі.
- Забезпечте захист від ураженням струмом шляхом правильної установки приладу.
- Нещільні або неправильно виконані контактні з'єднання можуть призвести до перегрівання клеми.
- Правильне під'єднання клем повинен виконувати кваліфікований електрик.
- Використовуйте кабельний затискач.
- Використовуйте належний кабель електроживлення. В разі його пошкодження замініть пошкоджений кабель на відповідний. Зверніться у місцевий центр сервісного обслуговування.
- Прилад повинен бути обладнаний роз'єднувачем для відключення від електромережі, при цьому мінімальний зазор між контактами і роз'єднувачем повинен складати 3 мм.
- Якщо скоба закріплення знаходиться близько до блоку виходів, слід стежити за тим, щоб кабель з'єднання не торкався краю скоби.
- Необхідно мати належні ізоляційні пристрої: лінійні роз'єднувачі, запобіжники (гвинтові запобіжники слід викрутити з патрона), реле захисту від замикання на землю і контактори.

Утилізація приладу

- Щоб запобігти ризику отримання травм або пошкодженню майна, дотримуйтеся нижченаведених інструкцій.
 - Відключіть прилад від електричної мережі.
 - Відріжте кабель живлення у місці з'єднання з приладом і утилізуйте його.
 - Сплющте зовнішні газові труби, якщо вони приєднані до приладу.
 - Зверніться до відповідних місцевих служб щодо утилізації вашого приладу.

Цей продукт по змісту небезпечних речовин відповідає вимогам Технічного регламенту обмеження використання деяких небезпечних речовин в електричному та електронному обладнанні (постанова Кабінета Міністрів України №1057 від 3 грудня 2008р.)

Установка

⚠ Попередження! Наведені нижче інструкції щодо встановлення, підключення й технічного обслуговування плити повинен виконувати кваліфікований фахівець згідно зі стандартами і місцевими вимогами.

Підведення газу

Застосовуйте фіксовані кріплення або гнучкий шланг з нержавіючої сталі згідно з чинними нормативними вимогами. Якщо ви застосуєте гнучкі металеві шланги, слідкуйте, щоб вони не контактували з рухомими частинами і не були стиснутими. Також будьте обережні, коли варильна поверхня встановлюється разом з духовкою.

Важливо! Переконайтесь, що тиск газу приладу відповідає рекомендованим показникам. Регулівний штуцер кріпиться до труби газової магістралі за допомогою гайки G 1/2. Прикрутіть частини, не затягуючи, відрегулюйте штуцер у потрібному напрямі і затягніть усі з'єднання.

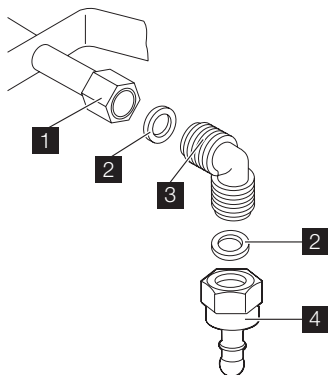

- 1 Кінець трубки з гайкою
- 2 Кільцева прокладка (додаткова кільцева прокладка лише для Словенії та Туреччини)
- 3 Кутувий штуцер

- 4 Тримач гумового шлангу для рідкого газу (лише для Словенії та Туреччини)

Скrapлений газ: використовуйте тримач для гумового шланга. Завжди встановлюйте прокладку. Після цього підключайте газ. Гнучкий шланг придатний до використання, якщо:

- він не нагрівається вище кімнатної температури, тобто вище 30°C;
- його довжина не перевищує 1500 мм;
- на ньому відсутні дроселі;
- він не піддається натягуванню чи скручуванню;
- він не торкається гострих країв чи кутів;
- можна легко здійснювати огляд його стану.

Перевіряючи стан гнучкого шлангу, переконайтесь у тому, що:

- на обох кінцях шлангу і по всій його довжині відсутні тріщини, порізи та ознаки горіння;
 - матеріал не затвердів і зберігає еластичність;
 - затискачі не вкрилися іржею;
 - термін придатності не скінчився.
- За наявності хоча б одного дефекту не ремонтуйте, а замініть шланг.

Важливо! Після встановлення переконайтесь у надійності ущільнення з'єднувальних елементів. Для такої перевірки використовуйте мильний розчин, а не вогонь!

Заміна інжекторів

1. Зніміть підставку для посуду.
2. Зніміть з пальників кришечки та розсікачі.
3. За допомогою торцевого ключа 7 зніміть форсунки й замініть їх на ті, які відповідають типу газу, що використовується (див. таблицю в розділі «Технічні дані»).

4. Зберіть всі деталі назад, виконавши процедуру у зворотному порядку.
5. Замініть табличку з технічними даними (біля газової труби) на табличку з параметрами газу того типу, що буде подаватися. Цю табличку можна знайти в упаковці, що входить до комплекту приладу.

Якщо тиск подачі газу коливається або відрізняється від потрібного тиску, на трубу подачі газу слід встановити відповідний регулятор у відповідності з діючими нормами.

Регулювання мінімального рівня

Для регулювання мінімального рівня полум'я виконайте такі дії.

1. Запаліть конфорку.
2. Поверніть ручку в положення мінімального полум'я.
3. Зніміть ручку.
4. Тонкою викруткою відрегулюйте положення гвинта обвідного клапана.

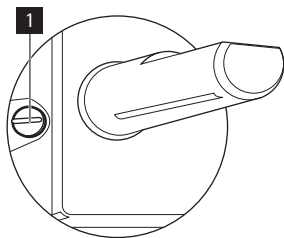

1 Гвинт обвідного клапана

- При переході з природного газу G20 20 мбар (або природного газу G20 13 мбар ⁴⁾) на скраплений газ повністю закрутіть гвинт обвідного клапана.
- При переході зі скрапленого газу на природний газ G20 20 мбар відкрутіть гвинт обвідного клапана приблизно на 1/4 оберту.
- При переході з природного газу G20 20 мбар на природний газ G20 13

мбар⁴⁾ відкрутіть гвинт обвідного клапана приблизно на 1/4 оберту.

- При переході зі скрапленого газу на природний газ G20 13 мбар⁴⁾ відкрутіть гвинт обвідного клапана приблизно на 1/2 оберту.
- При переході з природного газу G20 13 мбар⁴⁾ на природний газ G20 20 мбар закрутіть гвинт обвідного клапана приблизно на 1/4 оберту.



Попередження! Насамкінець упевніться, що коли ручку швидко повернути з максимального в мінімальне положення, полум'я не згасає.

Підключення до електромережі

- Прилад необхідно заземлити відповідно до вимог техніки безпеки.
- Перевірте, щоб напруга і тип електроживлення, вказані на табличці з технічними даними, відповідали напрузі і типу електроживлення у місцевій електромережі.
- Прилад оснащено електричним кабелем. На ньому має бути встановлена відповідна вилка, розрахована на навантаження, зазначене на табличці з технічними даними. Вилка має вставлятися у пристосовану розетку.
- Будь-які електричні деталі повинні встановлюватися або замінюватися спеціалістом центру технічного обслуговування або кваліфікованим фахівцем.
- Завжди користуйтеся правильно встановленою протиударною розеткою.
- Переконайтеся, що після встановлення є вільний доступ до електричної розетки.
- Не тягніть за кабель живлення при відключенні приладу від мережі. Тягніть тільки за штепсельну вилку.
- Забороняється підключати прилад за допомогою подовжувача, адаптера чи паралельного підключення (існує ризик виникнення пожежі). Впевніться у тому, що заземлення відповідає стандартам і вимогам.

4) лише для Росії

- Кабель живлення потрібно розмістити так, щоб він не торкався гарячих частин.
- Підключайте прилад через пристрій, який забезпечує від'єднання від електромережі на всіх полюсах, з мінімальною відстанню між контактами 3 мм (наприклад, автоматичний запобіжник, реле захисту від замикання на землю, плавкий запобіжник).
- Кабель живлення повинен бути розташований таким чином, щоб будь-яка його частина не нагрівалася вище 90°C. Синій нейтральний кабель повинен бути підключений до контакту клемної колодки, позначеного літерою «N». Фазовий кабель коричневого (або чорного) кольору (іде від виводу «L» клемної колодки) завжди має бути підключений до фази мережі.

Заміна електричного кабелю

Для заміни мережевого кабелю користуйтеся лише кабелем типу H05V2V2-F T90 або еквівалентним. Переконайтеся, що перетин кабелю може застосовуватись до передбаченої напруги і робочої температури. Жовтий/зелений провід заземлення повинен бути приблизно на 2 см довшим, ніж коричневий (або чорний) провід фази.

Вбудовування в кухонні меблі

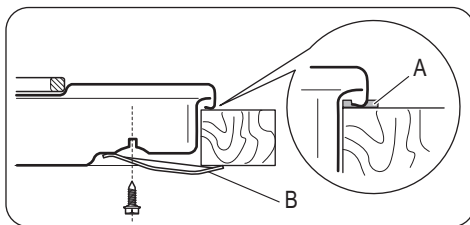
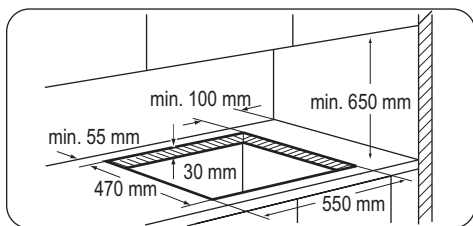

A) уцільнювач, що постачається

B) скоби, що постачаються

Варіанти вбудовування

Кухонна секція з дверцятами

Панель, яка встановлюється під варильною поверхню, повинна легко зніматись для забезпечення доступу у випадку проведення ремонтних робіт.

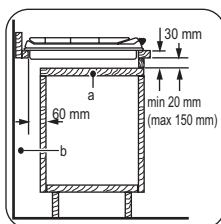

a) Знімна панель

b) Місце, що може використовуватися для підключення

Кухонна секція з духовкою

Розміри ніші під варильну поверхню мають відповідати зазначеним, а кухня повинна бути оснащена вентиляційними отворами для безперервного надходження повітря. З міркувань безпеки, а також для полегшення від'єднання духової шафи від гарнітуру варильну поверхню і духову шафу слід під-

ключати до джерела електроенергії окремо.

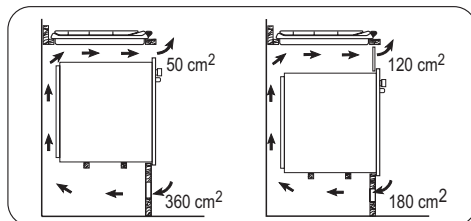

Опис виробу

Оснащення варильної поверхні

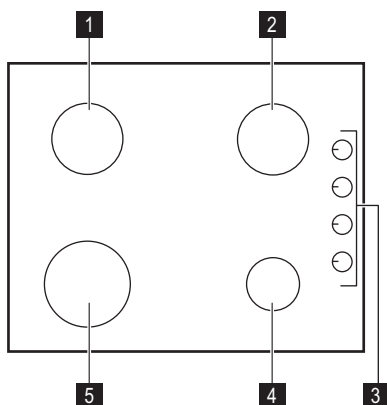

- 1 Конфорка середньої швидкості
- 2 Конфорка середньої швидкості
- 3 Ручки керування
- 4 Допоміжна конфорка
- 5 Швидка конфорка

Ручки керування

Символ	Опис
●	газ не подається / вимкнено

Символ	Опис
	положення розпалювання / максимальна подача газу
	мінімальна подача газу



Опис роботи

Запалювання конфорки

⚠ Попередження! Будьте дуже обережні при використанні відкритого вогню в кухні. Виробник не несе відповідальності у випадку неправильного поводження з вогнем.





- i** Завжди запалюйте конфорку перед тим, як ставити на неї каструлю.

Щоб запалити конфорку, виконайте наступні дії.

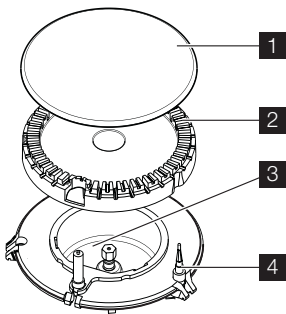
1. Поверніть ручку керування проти годинникової стрілки у максимальне положення ( ) і натисніть її.
2. Тримайте ручку приблизно 5 секунд, щоб термопара нагрілась. У іншому випадку подача газу припиниться.
3. Коли встановиться рівномірне полум'я, відрегулюйте його рівень.

 Якщо після декількох спроб конфорка не загорається, переконайтеся, що корона і кришка знаходяться у правильному положенні.



-  Кришечка пальника
-  Розсікач
-  Свіча запалювання
-  Термопара

 **Попередження!** Не тримайте ручку керування натиснутою довше 15 секунд.

Корисні поради

Економія електроенергії

- По можливості завжди накривайте каструлі кришкою.
- Коли рідина починає кипіти, прикручуйте газ, щоб вона кипіла на повільному вогні.

 **Попередження!** Використовуйте каструлі та сковорідки відповідно до діаметра конфорки.

Не використовуйте казани, розмір яких перевищує розміри варильної поверхні.

Якщо конфорка не загорається через 15 секунд, відпустіть ручку керування, поверніть її в положення «вимкнено» та спробуйте знову запалити конфорку мінімум через 1 хвилину.

Важливо! За відсутності електроживлення розпалювання конфорки можна здійснити без електричного пристрою; у цьому випадку піднесіть до пальника полум'я, натисніть на відповідну ручку і поверніть її проти годинникової стрілки у положення «максимум».

 Якщо пальник випадково згасне, поверніть ручку в положення "вимк." і спробуйте підпалити пальник знову через 1 хвилину.

 Генератор іскри може спрацювати автоматично, коли ви увімкнете подачу електроенергії після встановлення або після того, як відновиться електропостачання після перебоїв. Це нормально.

Вимикання пальника

Щоб загасити пальник, поверніть ручку на символ .

 **Попередження!** Перед тим як знімати посуд із конфорки, зменште полум'я або вимкніть конфорку.

Конфорка	Діаметр посуду
Швидка конфорка	160 - 260 мм
Конфорка середньої швидкості	120 - 220 мм
Допоміжна конфорка	80 - 160 мм

⚠ Попередження! Каструлі не повинні загороджувати зону керування. Полум'я буде нагрівати зону керування. Не ставте одну каструлю одночасно на дві конфорки.

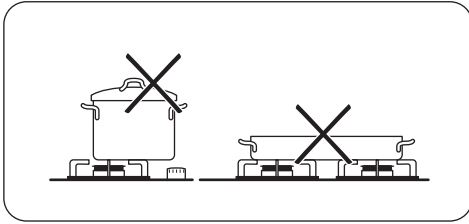

⚠ Попередження! Пильнуйте, щоб ручки посуду не виступали за передній край варильної поверхні. Для забезпечення максимальної стійкості і

зменшення споживання газу посуд має стояти по центру конфорок.

Щоб уникнути травм чи проливання вмісту посуду, не ставте на конфорки нестійкий або деформований посуд.

⚠ Попередження! Не рекомендується використовувати розсіювач полум'я.

Інформація про акриламід

Важливо! Згідно з останніми науковими даними, якщо ви сильно смажите страву (особливо, якщо вона містить крохмаль), акриламід можуть зашкодити вашому здоров'ю. Тому рекомендуємо готувати при найнижчих температурах і не підрум'янювати страви надто сильно.

Догляд та чистка

⚠ Попередження! Перш ніж мити духову шафу, вимкніть її і дайте охолонути. Перш ніж виконувати будь-які дії з технічного обслуговування або чищення, необхідно відключити плиту від джерела живлення.

⚠ Попередження! З міркувань безпеки забороняється чистити прилад струменем пари або водою під високим тиском.

⚠ Попередження! Не слід використовувати абразивні миючі засоби, сталеву вату або кислоти. Це може пошкодити прилад.

i Подряпини або темні плями на поверхні не впливають на роботу приладу.

- Підставки для посуду знімаються для зручного миття варильної поверхні.
- Щоб очистити емальовані деталі, кришку та корону, помийте їх теплою мильною водою та ретельно висушіть перед встановленням.

- Деталі з нержавіючої сталі промийте водою, а потім насухо витріть м'якою ганчіркою.
- Підставки під посуд **не можна** мити в посудомийній машині. Їх необхідно мити **вручну**.
- Будьте обережні під час витирання вимитих вручну підставок для посуду, оскільки в процесі нанесення емалі іноді залишаються гострі краї. Якщо потрібно, видаляйте стійкі плями за допомогою пастиподібного засобу для чищення.
- Правильно встановіть підставки для посуду після чищення.
- Щоб конфорка працювала правильно, відгалуження підставки для посуду мають знаходитися в центрі конфорки.

- **Будьте дуже обережні, замінюючи підставки для посуду, щоб запобігти пошкодженню варильної поверхні.**

Після чищення насухо протріть прилад м'якою тканиною.

Предмети з нержавіючої сталі тьмяніють при сильному нагріванні. Не слід готувати у кам'яному, глиняному або чавунному посуді. Не користуйтеся алюмінієвою

фольгою, щоб не пошкодити варильну поверхню.

Видалення забруднень:

1. – **Негайно видаляйте:** пластмасу, полімерну плівку, що розплавилася, залишки страв, що містять цукор.
– **Вимкніть прилад і дайте йому охолонути**, перш ніж видаляти: вапняні та водяні розводи, бризки жиру та плями з металевим відблиском. Використовуйте спеціальний засіб для чищення, що може використовуватись для даної варильної поверхні.
2. Чистіть прилад вологою ганчіркою з невеликою кількістю миючого засобу.

3. Після очищення протріть прилад **насухо чистою ганчіркою.**

Чищення свічки запалювання

Чищення свічки запалювання можливе завдяки тому, що вона зроблена з керамічного матеріалу і металевого електрода. Ці елементи слід регулярно та ретельно очищувати. Крім того, потрібно перевіряти, чи не засмітилися отвори розсікачів конфорки.

Періодичне технічне обслуговування

Періодично звертайтеся до свого місцевого центру технічного обслуговування з проханням перевірити подачу газу та роботу пристрою для регулювання тиску, якщо він встановлений.

Що робити, коли ...

Проблема	Можлива причина	Спосіб усунення
Під час запалювання газу відсутня іскра	<ul style="list-style-type: none">• Не подається електроживлення	<ul style="list-style-type: none">• Перевірте, чи прилад підключено до електромережі та увімкнено.• Перевірте запобіжник. Якщо запобіжник спрацював декілька раз, викличте кваліфікованого електрика.
	<ul style="list-style-type: none">• Кришка та розсікач конфорки розміщені нерівно	<ul style="list-style-type: none">• Перевірте, щоб кришка та розсікач конфорки були встановлені правильно.
Полум'я згасає одразу після запалювання	<ul style="list-style-type: none">• Термопара достатньо не нагрівається	<ul style="list-style-type: none">• Після запалювання утримуйте ручку натиснутою приблизно 5 секунд.
Полум'я горить не по всьому колу конфорки	<ul style="list-style-type: none">• Розсікач конфорки забитий залишками їжі	<ul style="list-style-type: none">• Перевірте, чи не заблокована форсунка і чи не потрапили залишки їжі до розсікача конфорки.

Якщо виникла несправність, спочатку спробуйте вирішити проблему самостійно. Якщо ви не можете усунути проблему, зверніться до закладу, де ви придбали прилад, або до центру технічного обслуговування.

i У разі неправильного користування приладом або його встановлення не вповноваженим спеціалістом візит фахівця

центру післяпродажного обслуговування або продавця може бути платним навіть у гарантійний період.

Наклейки, що постачаються разом із приладом (містяться у пакунку з приладдям)

Відповідно до нижченаведених інструкцій приліпіть клейкі наклейки.

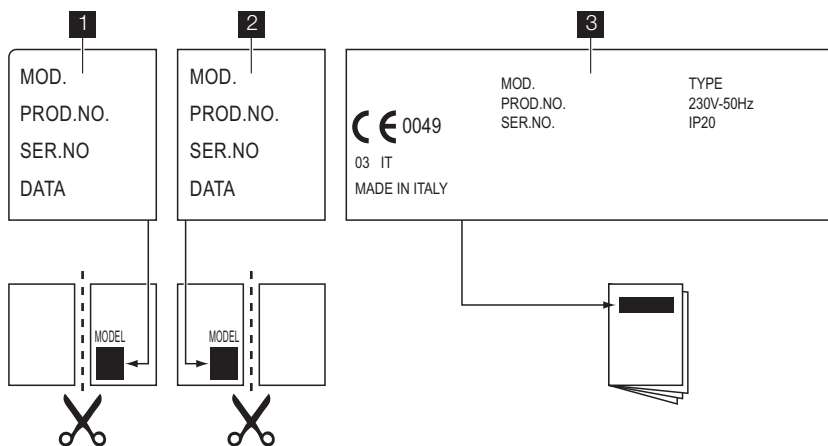

1 Приліпіть на гарантійний талон та відішліть цю частину

2 Приліпіть на гарантійний талон та збережіть цю частину

3 Приліпіть на інструкцію з експлуатації
Ця інформація необхідна, щоб можна було швидко і правильно вам допомогти. Вона наведена на табличці з технічними даними.

• Опис моделі

• Номер виробу (PNC)

• Серійний номер (S.N.)

Використовуйте лише оригінальні запасні частини. Їх можна придбати у сервісному центрі та в авторизованих магазинах за-пчастин.

Технічні дані

Розміри варильної поверхні

Ширина:	580 мм
Довжина:	500 мм

Габарити ніші варильної поверхні

Ширина:	550 мм
Довжина:	470 мм

Теплова потужність

Швидка конфорка:	3,0 кВт
Конфорка середньої швидкості:	2,0 кВт
Допоміжна конфорка:	1,0 кВт
ЗАГАЛЬНА ПОТУЖ-НІСТЬ:	G20 (2H) 20 мбар = 8 кВт G30 (3B/P) 30 мбар = 567 г/год G31 (3B/P) 30 мбар = 557 г/год G20 (2H) 13 мбар = 5,6 кВт (для Росії)
Електроживлення:	230 V ~ 50 Гц

Підведення газу:	G 1/2"
Категорія	IІ2H3B/P
Подача газу:	G20 (2H) 20 мбар
Клас приладу:	3

Діаметри обвідних клапанів

Конфорка	Ø обвідного клапану в 1/100 мм
Допоміжна конфорка	28
Конфорка середньої швидкості	32
Швидка конфорка	42

Газові конфорки

КОНФОРКА	ЗВИЧАЙНА ПОТУЖНІСТЬ кВт	ЗНИЖЕНА ПОТУЖНІСТЬ кВт	ЗВИЧАЙНА ПОТУЖНІСТЬ			
			ПРИРОДНИЙ ГАЗ G20 (2H) 20 мбар		скраплений газ (Бутан/пропан) G30/G31 (3B/P) 30/30 мбар	
			форс. 1/100 мм	м³/год	форс. 1/100 мм	г/год
Допоміжна конфорка	1.0	0.33	70	0.095	50	73
Конфорка середньої швидкості	2.0	0.45	96	0.190	71	145
Швидка конфорка	3.0 (природний газ) 2.8 (скраплений газ)	0.75	119	0.286	86	204

Газові конфорки G20 13 мбар — лише для Росії

КОНФОРКА	ЗВИЧАЙНА ПОТУЖНІСТЬ кВт	ЗНИЖЕНА ПОТУЖНІСТЬ кВт	ЗВИЧАЙНА ПОТУЖНІСТЬ ПРИРОДНИЙ ГАЗ G20 (2H) 13 мбар	
			форс. 1/100 мм	м³/год
Допоміжна конфорка	0.9	0.33	80	0.095
Конфорка середньої швидкості	1.4	0.45	105	0.148
Швидка конфорка	1.9	0.75	120	0.201

Цей  символ на виробі або на його упаковці позначає, що з ним не можна поводитися, як із побутовим сміттям. Замість цього його необхідно повернути до відповідного пункту збору для переробки електричного та електронного обладнання. Забезпечуючи належну переробку цього виробу, Ви допомагаєте попередити потенційні негативні наслідки для навколишнього середовища та здоров'я людини, які могли би виникнути за умов неналежного позбавлення від цього

виробу. Щоб отримати детальнішу інформацію стосовно переробки цього виробу, зверніться до свого місцевого офісу, Вашої служби утилізації або до магазину, де Ви придбали цей виріб.

Пакувальний матеріал

 Пакувальні матеріали є безпечними для довкілля та придатні для переробки. На пластмасових компонентах нанесено маркування: >PE<, >PS< тощо. Викидайте пакувальні матеріали у відповідні контейнери для утилізації на переробному підприємстві.



www.zanussi.com/shop



397228203-A-062012