

ВАЖНЫЕ ПРАВИЛА ПОЛЬЗОВАНИЯ

ПЕРЕД ПЕРВЫМ ИСПОЛЬЗОВАНИЕМ УТЮГА НЕОБХОДИМО ВНИМАТЕЛЬНО ПРОЧИТАТЬ СЛЕДУЮЩИЕ ИНСТРУКЦИИ.

- Аппарат предназначен только для домашнего применения и не должен использоваться для промышленной и профессиональной целей.
- Изготовитель не несет ответственности за неправильное использование прибора или использование его в целях, не предусмотренных данным руководством.
- Рекомендуется хранить оригинальную упаковку, т.к. бесплатное сервисное обслуживание не предусмотрено в случае повреждений, вызванных несоответствующей упаковкой изделия при его отсылке в авторизованный Центр сервисного обслуживания.

Данный прибор соответствует Директиве 2006/95/СЕ и Директиве ЗМС 2004/108/СЕ.

⚠ Опасность для детей

• Прибором могут пользоваться дети старше 8 лет или лица с ограниченными физическими, сенсорными или умственными возможностями, либо же лица с отсутствием опыта или умения обращаться с подобными устройствами, но только под наблюдением и только после того, как им будут разъяснены все условия пользования прибором, а также опасности, которыми они могут подвергнуться во время использования.

• Не разрешайте детям играть с прибором.

• Дети не должны выполнять изложенные в настоящей инструкции правила чистки и обслуживания прибора без наблюдения взрослых.

- Во избежание опасности не оставлять упаковку от прибора в местах, доступных детям.
- При полном прекращении пользования прибором отрезать питающий провод для приведения прибора в безопасное состояние. Рекомендуется следить, чтобы отдельные детали прибора, представляющие опасность, не использовались детьми для игры.

⚠ Опасность поражения электричеством

• Не оставляйте без присмотра включенный или охлаждающийся утюг в присутствии детей младше 8 лет.

- Перед подключением прибора к электросети проверить, соответствует ли напряжение, указанное на табличке прибора, напряжению сети.
- Подключать питающий провод прибора к розетке с заземлением.
- НЕ ОПУСКАТЬ ПРИБОР В ВОДУ И В ДРУГИЕ ЖИДКОСТИ.**
- Не гладить влажными руками или без обуви.

• Перед тем, как наполнить котел водой, отключить прибор и вынуть вилку из розетки сеи электропитания.

⚠ Опасность, вызываемая другими причинами

- Перед подключением прибора, заполнить его паровой котёл водой. Наполнение водой должно производиться, когда вилок электрического провода питания вынут из розетки.
- Для заполнения котла всегда пользоваться поставляемым с прибором мерным стаканчиком (J).
- Включать прибор только, когда он находится в рабочем положении.
- При первом использовании прибора может появиться небольшое выделение дыма: Это нормальное явление, вызванное тем, что на некоторые детали нанесена смазка, и оно прекращается в течение короткого времени.
- При использовании следует установить аппарат на горизонтальную, стабильную и хорошо освещённую поверхность.
- Не оставлять подключённый к электросети прибор без присмотра.
- Применять и оставлять прибор необходимо на устойчивой поверхности.
- При установке утюга на подставку, необходимо убедиться в устойчивости поверхности, на которой находится подставка.
- Если вам необходимо отлучиться даже на короткое время, следует установить утюг на специальную подставку (I), выключить прибор и вынуть провод питания из розетки.
- Нажатие кнопки выпуска пара до достижения оптимальной температуры бачка и до нагрева утюга может вызвать вытекание воды из отверстий для пара.

• Прибор не должен применяться после его падения, когда заметны следы повреждений или наблюдаются утечки воды. Нельзя использовать прибор, если шнур электропитания, вилка или сам прибор повреждены. Любой ремонт, включая замену шнура электропитания, должен производиться только в сервисных центрах Ариэте или авторизованном персоналом Ариэте, во избежание любых рисков.

- Не подвергать прибор влиянию атмосферных явлений (дождь, солнце, и т.д.).

⚠ Предупреждения об опасности ожогов

- Никогда не гладить одежду на себя однею.
- Для заполнения котла во время работы использовать водопроводную воду. Медленно наполнить паровой котел водой, во избежание попадания на него брызг горячей воды или пара из котла. Стараться не приближать лицо к отверстию.
- Во избежание ожогов запрещается дотрагиваться до металлических частей утюга, когда он находится в работе, а также и некоторое время после его выключения.
- Не направлять струю пара в сторону тела и домашних животных.

• Ни в коем случае, не трогать колпачок котла (B) в течении применения.

• **ВНИМАНИЕ!** Прежде, чем снять колпачок (B), произвести следующие действия:

- выключить паровой котел (A) нажатием кнопки (L);
- нажать кнопку выпуска пара (D) и выпустить весь оставшийся пар;
- выключить утюг нажатием кнопки (M) и отсоединить питающий провод от электросети;
- начать медленно отвинчивать колпачок (B), подождать прекращения свиста от выходящего пара, и затем отвинтить его полностью.

⚠ Предупреждение – материальный ущерб

- Рекомендуется хранить оригинальную упаковку, т.к. бесплатное сервисное обслуживание не предусмотрено в случае повреждений, вызванных несоответствующей упаковкой изделия при его отсылке в авторизованный Центр сервисного обслуживания.
- Перед первым использованием прибора убрать этикетки или защитную пленку с подошвы утюга.
- Перед применением следует всегда распрямить провод.
- Применение неавторизованных производителям прибора электрических удлинительей может привести к поломкам и повреждениям.
- Не применять газированную воду (разбавленную углекислым газом).
- Не ставить горячий утюг на соединительный провод или на провод питания и следить за тем, чтобы они никогда не соприкасались с горячей подошвой утюга.
- Вынимая вилку из электросети, не тянуть за провод.
- Чистка утюга производится небрызгающей и слегка влажной тканью и только после того, как вы выключите вилку электрического провода питания из розетки и все части утюга остыли. Запрещается применять любые растворители, поскольку они могут повредить пластмассовые части.
- Проводить очистку котла хотя бы раз в каждые два месяца, таким образом, устраняя возможные отложения известки, которые могут помешать правильной работе прибора.
- Не наливать в бак уксус, декальцификатор или другие пахучие жидкости; в противном случае гарантийные обязательства не соблюдаются.
- Не навучивать провод питания вокруг подошвы, когда утюг горячий.
- Не дотрагиваться подошвой утюга до других металлических поверхностей.
- Прежде чем оставить прибор, необходимо выключить его, нажимая при этом на переключатель (L) и (M) и всегда вытаскивая вилку провода питания из розетки, подождать пока он остынет и вылить всю воду из котла.
- Изготовитель не несет ответственности за неправильное использование прибора или использование его в целях, не предусмотренных данным руководством.

-  Для обеспечения правильной утилизации прибора в соответствии с европейской Директивой 2009/96/СЕ внимательно прочитайте прилагаемую инструкцию.

СОХРАНИТЬ НАСТОЯЩЕЕ РУКОВОДСТВО ПО ЭКСПЛУАТАЦИИ
Примечания: при первом использовании утюга следует прогладить старую ткань, чтобы убедиться, что подошва утюга и бак с водой чистые.

ОПИСАНИЕ ПРИБОРА

A - Котел
B - Колпачок котла
C - Световой индикатора контроля температуры утюга
D - Кнопка подачи пара
E - Указатель блокировки непрерывной подачи пара
F - Рукоятка термостата
G - Кабель для соединения утюга с котлом
H - Подошва
I - Решетка для утюга
J - Бороско
K - Регулятор пара
L - Выключатель котла
M - Выключатель утюга
N - Выключатель отпаривания пара

РУКОВОДСТВО ПО ЭКСПЛУАТАЦИИ

Наполнение парового котла перед использованием

- Внимание!** Никогда не отвинчивать колпачок котла до отключения прибора от электросети (Рис. 2), и при наличии давления внутри парового котла.

Повернуть крышку парового котла против часовой стрелки (B). Полностью заполнить котел водой (Рис. 3). Использовать прилагаемый к прибору мерный стаканчик (J). Закрыть колпачок (B).

Для работы прибора можно использовать обычную водопроводную воду. Если вода очень жесткая (жесткость более 20°F), следует заполнить бачок смесью водопроводной (50%) и деминерализованной (50%) воды.

Ни при каких условиях не использовать одну деминерализованную воду.

Включение прибора

Подключить прибор к электросети, проверив предварительно соответствие напряжения, указанного на табличке прибора, напряжению электросети. При первом применении утюга возможно выделение дыма, это вполне нормальное явление, которое исчезнет через короткий промежуток времени. Всегда ставить утюг на подставку. Повернуть выключатель парового котла (L) и установить ручку регулировки пара (K) на желаемом значении. Подождать включения индикатора готовности пара (N) для его использования. Затем нажать кнопку (M) для включения утюга. Выбрать желаемую температуру с помощью переключателя термостата (F).

Прежде, чем направить пар на одежду, выпустить две или три струи пара в направлении пола для стабилизации струи (Рис. 5).

- Внимание!** Не выпускать пар, когда утюг находится на подставке (I).

Регулировка пара

Этот аппарат оснащен регулятором (K), который позволяет регулировать количество пара от минимального до максимального в зависимости от способа глажения.

Выбор пара

Установить рукоятку регулирования пара (K) на максимальное значение. Установить температуру глажки при помощи регулирующей рукоятки (F) после знака (•••). Обождаь, пока не погаснет индикатор (C) утюга. Подождать пока включится индикатор готовности пара (N). Если нажать на кнопку включения пара (D) от 3 до 5 секунд, при ее отпускеи выйдест струя пара. Если кнопка включения пара (D) остается нажатой более 30 секунд, из отверстий в подошве утюга могут начать выделяться капли воды, поэтому не следует держать эту кнопку нажатой в течение (D) продолжительного времени.

Непрерывное выделение пара

Установить рукоятку регулирования пара (K) на максимальное значение. Установить температуру глажки при помощи регулирующей рукоятки (F) после знака (•••). Сбросить, пока не погаснет индикатор (C) утюга. Подождать пока включится индикатор готовности пара (N). Нажать на кнопку пара (D) и передвинуть бегунок (E) в сторону ручки (Рис. 6). Указатель (E) заблокирует выключатель и произойдет выброс струи непрерывного и постоянного пара. Для разблокировки индикатора готовности (D) и остановки непрерывной струи пара перевести вперед указатель (E) Рис. 7.

Выбор температуры

Проверить наличие на ткани этикетки с инструкциями по глажке и соответствие указанного символа нижеследующей таблице. Если на ткани отсутствует этикетка с инструкциями по глажке, но известен тип ткани, следовать инструкциям, указанным в таблице. Необходимо учитывать, что приводимые в таблице данные относятся к тканям, не подвергнутым аипретированию. Специально обработанные ткани можно гладить при более низкой температуре.

Наполнение котла во время использования

Прежде, чем отвинтить колпачок (B), выключить котел нажатием кнопки (L).

Нажать кнопку включения пара (D) на утюге и выпустить весь пар. При этом утюг не должен находиться на подставке.

Затем нажатием кнопки (M) выключить утюг. Отсоединить провод питания из розетки тока (Рис. 2). Дать прибору охладиться в течение нескольких минут. Очень осторожно повернуть крышку парового котла против часовой стрелки (B) и, перед тем как отвинуть ее полностью, дождаться пока выйдут остатки пара (Рис. 6).

Заполнить котел с помощью мерного стаканчика (J), поставляемого с прибором (Рис. 3).

Прикрутить до конца вращая по часовой стрелке колпачок (B), убедиться, что он хорошо вкручен.

- Внимание!** Никогда не отвинчивать колпачок котла, если прибор подключен к электросети, и при наличии давления внутри парового котла.

Никогда не отвинчивать колпачок котла в процессе глажки.

Если утюг не используется в течение долгого времени (несколько недель), перед глажкой рекомендуется подержать его в горизонтальном положении и нажимать кнопку подачи пара (D) в течение примерно 30 секунд для очистки внутренних каналов прохождения пара.

Не проводить данную процедуру над подставкой для утюга (I).

Для кратковременной глажки необходимо наполнить паровой котел полностью. Меньшее количество воды в котле сократит время ожидания, и, следовательно, потребление электроэнергии.

ВЕРТИКАЛЬНАЯ ГЛАЖКА

Можно гладить изделия в вертикальном положении при помощи струи непрерывного пара. Эта специальная процедура необходима при помятых шторах, тканях и т.д.

Установить температуру глажки при помощи регулирующей рукоятки (F) после знака (•••). Установить штору или ткань в необходимую выбранную вами вертикальную позицию глажки и нажать на кнопку пара.

- Внимание!** Не гладить ткань, которую держат другие люди.

СУХАЯ ГЛАЖКА

Для глажения сухим утюгом, т.е. без пара, после включения аппарата в розетку достаточно нажать на выключатель утюга (M). Установить регулятор пара на минимальное значение, а термостат (F) – на желаемое значение температуры. Не нажимать на выключатель пара.

СОВЕТЫ

Подготовить изделия к глажке, разделив их по типам ткани: шерсть с шерстью, хлопок с хлопком и т.д.

Поскольку нагрев подошвы утюга происходит намного быстрее охлаждения, рекомендуется начинать глажку с тканей, которые требуют более низкой температуры, чтобы затем постепенно перейти к другим тканям, требующим более высокой температуры.

Если ткань состоит из нескольких типов волокон, установить температуру для волокна, требующего самой низкой температуры. Например, если ткань состоит из 70% синтетических волокон и 30% хлопка, необходимо установить температуру на позицию (•) (см.таблицу) без использования пара, то есть на позицию для глажки синтетических тканей.

Если вам незнаком состав ткани, подлежащей глажке, необходимо сначала прогладить невидимую часть ткани. Попробовать прогладить в этом месте и определить более подходящую температуру (необходимо всегда начинать с относительно низкой температуры, постепенно увеличивая ее до необходимой).

Чистощерстяные ткани (100%) можно гладить утюгом, отрегулируванным на одну из позиций выпуска пара. Чтобы избежать появления блеска на чистощерстяных, шелловых и синтетических тканях, необходимо гладить их с обратной стороны. По этой же причине непользуйе другие ткани, в частности, бархат, необходимо гладить только в одном направлении через ткань легким нажатием утюга. При глажке утюг должен постоянно двигаться по ткани.

Оптимальна с рекомендациями для глажки на ткани	Тип ткани	Термостат
	Синтетические ткани: <p>Ацетат Акрил Вискоза Полиамид (нейлон) Вискоза (искусственный шелк) Шелк</p>	•
	Шерсть	••
	Хлопок Лён	•••
	Символ на этикетке означает "Не гладить"	

ПОСЛЕ ГЛАЖКИ

Выключить котёл, нажимая на переключатель (L). Пока вилка оставлена в розетку, аппарат остается под напряжением, и нажать на кнопку пара (D), можно устранить оставшееся давление в котле. Выключить аппарат, нажимая на переключатель (M). Отсоединить питательный провод от розетки питания. Подождать несколько минут, чтобы прибор охладился. После этого, с большой осторожностью, начать отвинчивать колпачок котла (B), подождав прекращения свиста выходящего пара, затем полностью отвинтить колпачок (Рис. 8). Оставить прибор для охлаждения на специальной решетке, следя за тем, чтобы питающие и соединительные провода не дотрагивались до горячих поверхностей прибора. Затем полностью отвинтить котел таким образом, чтобы застыл горячий пар, не вызывая образования накипи. Установить прибор на устойчивую поверхность и хранить его вне досягаемости детей.

ОЧИСТКА АППАРАТА

Перед очисткой прибора отключить его от электросети (Рис. 2) и поставить утюг на специальную подставку для его охлаждения (I).

- Внимание!** Не применять абразивный материал для очистки подошвы. Следить за тем, чтобы подошва оставалась гладкой: избегать контакта с металлическими предметами.

- Внимание!** Никогда не погружать прибор в воду или другие жидкости.

- Внимание!** Перед применением проконтролировать состояние провода питания и при обнаружении повреждений отнести утюг в ближайший центр сервисного обслуживания для замены его профессиональным персоналом.

Для внутренней чистки парового котла действовать в следующем порядке:

- отключить питающий провод от электросети;
- наполнить котёл обычной водой из под крана и закрутить колпачок (B);
- взболтать котел, таким образом, что бы отстали возможные известковые отложения, сформировавшиеся внутри его;
- открутить колпачок и вылить содержимое из котла;
- повторить действие до тех пор, пока вода не будет выходить чистой и прозрачной; хранить прибор с абсолютно чистым котлом.

Для очистки прибора пользоваться только влажной тканью.

- Внимание!** Проводить очистку утюга по меньшей мере каждые два месяца для устранения возможных отложений накипи, которые могут подвергать риску нормальное функционирование прибора.

ГАРАНТИЯ НЕ РАСПРОСТРАНЯЕТСЯ НА ПОВРЕЖДЕНИЯ, ВЫЗВАННЫЕ ОБРАЗОВАНИЕМ НАКИПИ.

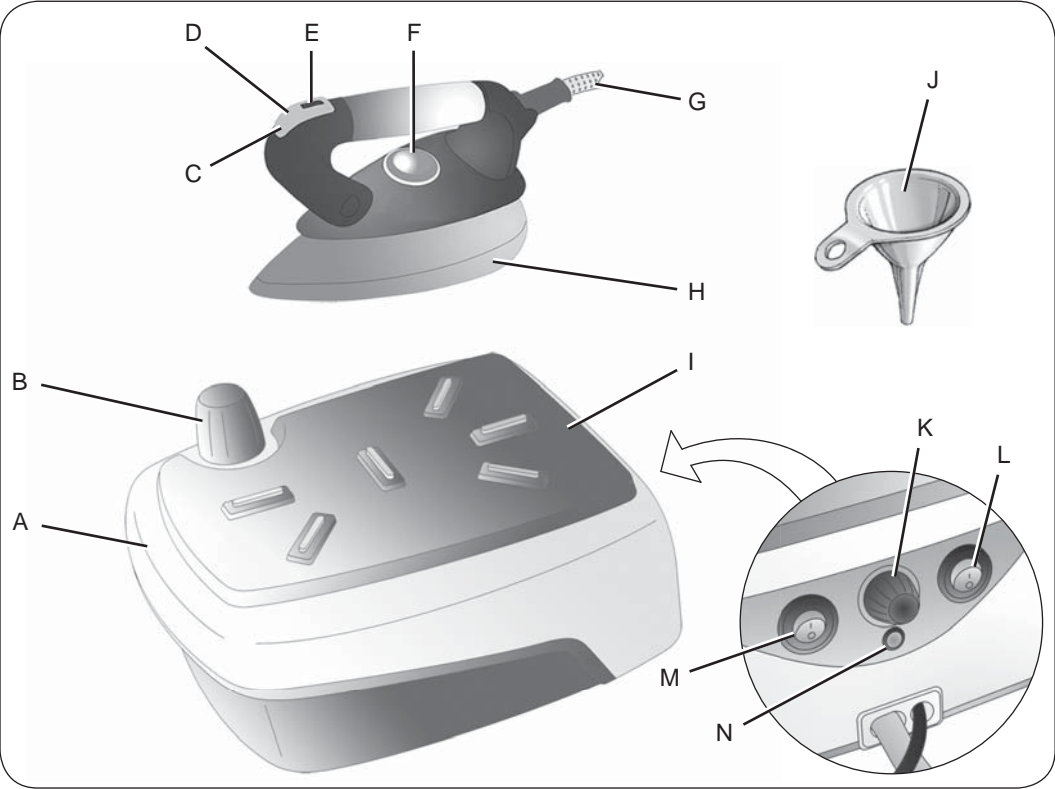

Fig. 1

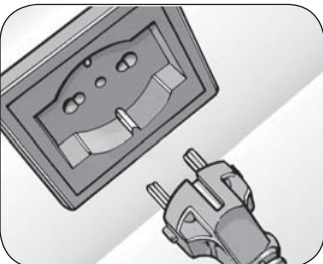

Fig. 2



Fig. 3

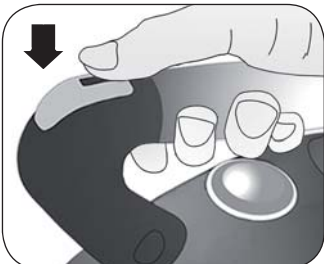

Fig. 4

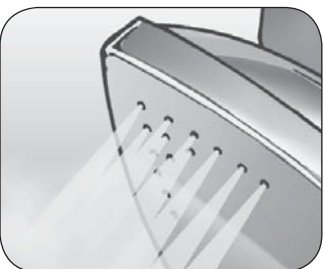

Fig. 5

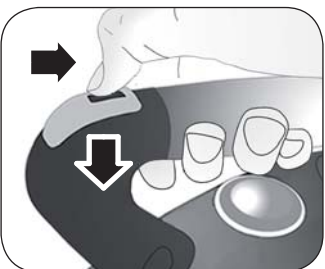

Fig. 6

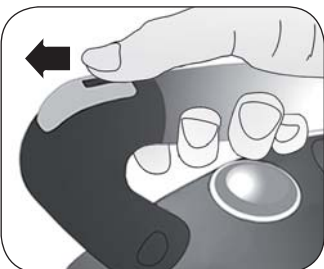

Fig. 7

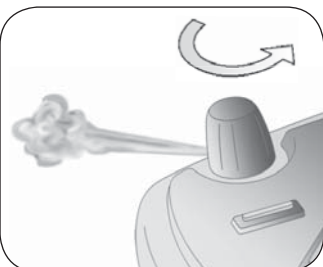

Fig. 8

