

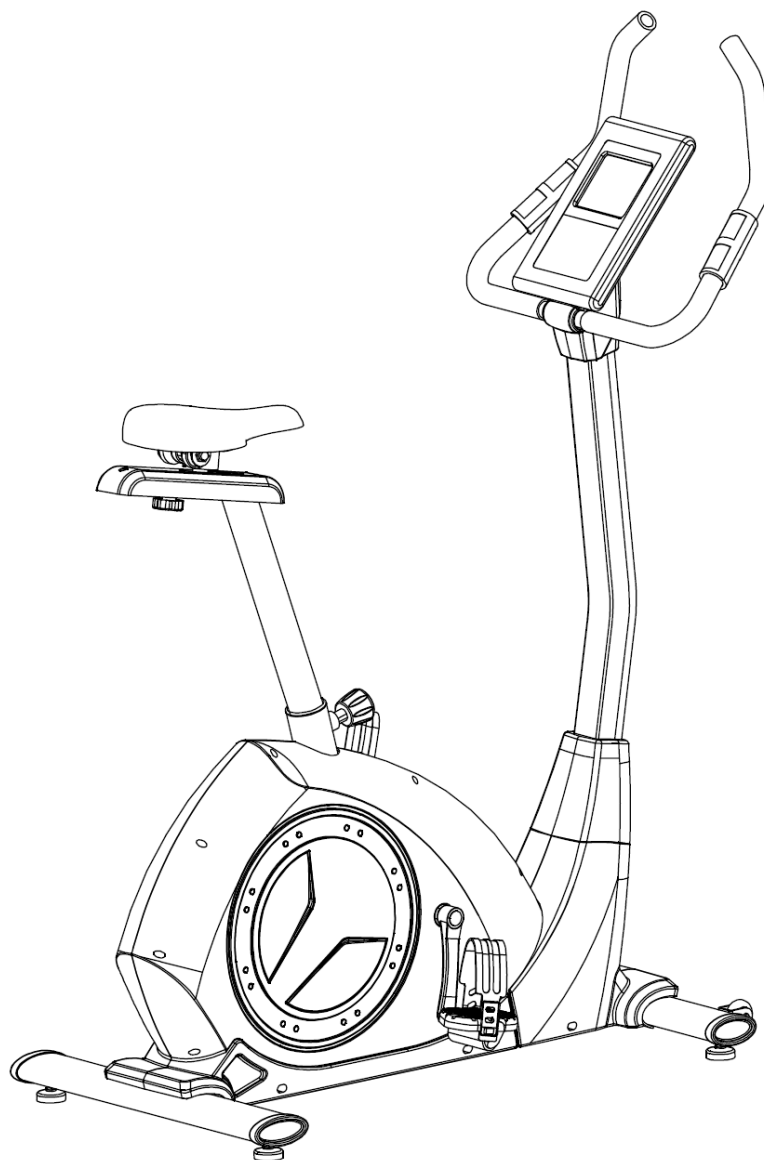

**ВЕЛОТРЕНАЖЕР**

**SATORI UB HRC**



**РУКОВОДСТВО ПОЛЬЗОВАТЕЛЯ**

## Уважаемый покупатель!

Поздравляем с удачным приобретением! Вы приобрели современный тренажер, который, как мы надеемся, станет Вашим лучшим помощником. Он сочетает в себе передовые технологии и современный дизайн.

Постоянно используя этот тренажер, Вы сможете укрепить сердечно-сосудистую систему и приобрести хорошую физическую форму. Надеемся, что данная модель удовлетворит все Ваши требования.

Прежде чем приступить к использованию тренажера, внимательно изучите настоящее руководство и сохраните его для дальнейшего использования. В случае возникших дополнительных вопросов обратитесь к продавцу или дилеру, который проконсультирует Вас и поможет устранить возникшую проблему.

Обязательно сохраняйте инструкцию по эксплуатации, это поможет Вам по прошествии времени вспомнить о функциях тренажера и правилах его использования.

Если у Вас возникли какие-либо вопросы по эксплуатации данного тренажера, свяжитесь со службой технической поддержки или уполномоченным дилером, у которого Вы приобрели тренажер.

### Внимание!

Перед тем как приступить к тренировкам настоятельно рекомендуем пройти полное медицинское обследование, особенно если у Вас есть наследственная предрасположенность к повышенному давлению или сердечно-сосудистым заболеваниям. Неправильное или чрезмерно интенсивное выполнение упражнений может повредить Вашему здоровью.

#### Транспортировка и эксплуатация тренажера:

1. Тренажер должен транспортироваться только в заводской упаковке;
2. Заводская упаковка не должна быть нарушена;
3. При транспортировке тренажер должен быть надежно защищен от дождя, влаги, атмосферных осадков, механических перегрузок.

#### Хранение тренажера:

Тренажер рекомендуется хранить и использовать только в сухих отапливаемых помещениях со следующими значениями:

1. температура + 10 - + 35 С;
2. влажность: 50 -75%;
3. Если Ваш тренажер хранился при низкой температуре или в условиях высокой влажности (имеет следы конденсации влаги), необходимо перед эксплуатацией выдержать его в нормальных условиях не менее 2 – 4 часов и только после этого можно приступить к эксплуатации.

#### Перед тем как начать тренировку:

Перед первым занятием проверьте, правильно ли была проведена сборка тренажера. Ознакомьтесь со всеми функциями и настройками тренажера и проводите тренировки в строгом соответствии с инструкцией по эксплуатации. Перед началом тренировки убедитесь, что все защитные элементы надежно установлены и закреплены, проверьте надежность механических и электрических соединений. Установите тренажер на ровную нескользящую поверхность, оставляя с каждой стороны по 0,5 м. свободного пространства. Для снижения шума и вибраций рекомендуется использовать специальные резиновые коврики.

#### Рекомендации по сборке:

Перед сборкой тренажера тщательно изучите ее последовательность и выполняйте все рекомендации. Используйте для сборки приложенный или рекомендуемый инструмент. Убедитесь, что в наличии имеются все детали и они не повреждены. Не прикладывайте чрезмерных усилий к инструменту во избежание травм и повреждения элементов конструкции тренажера. Сначала соберите все компоненты, неплотно закрепив гайки и болты, и, убедившись, что конструкция собрана правильно, окончательно затяните их.

### **Рекомендации по уходу:**

Перед любым обслуживанием обязательно отключайте тренажер от электрической сети (для тренажеров с питанием от сети). К обслуживанию можно приступать примерно через минуту после полного обесточивания внутренних электрических цепей тренажера. Не применяйте абразивные препараты и агрессивные жидкости для чистки рабочих поверхностей тренажера – такие как ацетон, бензин, уайт-спириты, бензол и их производные во избежание повреждения лакокрасочных покрытий и пластиковых деталей. Для ухода рекомендуется применять слегка смоченную нейтральным раствором моющей жидкости ткань с последующей протиркой сухой тканью.

### **Электробезопасность (для тренажеров с питанием от сети):**

Соблюдайте все меры предосторожности, принятые при работе с электрическим оборудованием. Тренажер должен подключаться только к заземленной розетке. Это снижает риск удара током при поломке или сбое в работе. Тренажер снабжен шнуром с жилой для заземления и вилкой с ножкой заземления. Вставьте вилку в соответствующую питающую розетку, установленную и заземленную с соблюдением действующих нормативов. Перед каждым использованием осмотрите электрический соединительный шнур на предмет отсутствия его повреждений.

Неправильное подключение может стать причиной удара током. Если у Вас возникли сомнения в правильности заземления, обратитесь к электрику или представителю сервисной службы. Не меняйте вилку тренажера. Если комплектуемая вилка не подходит к вашей розетке, обратитесь к электрику и установите нужную розетку. Не применяйте дополнительные электрические удлинители, переходные адаптеры между электрической сетью и тренажером. Это может нарушить работу системы УЗО и увеличить риск поражения электрическим током, а также явиться обоснованным отказом в гарантийном обслуживании. Не прячьте шнур питания под ковер и не ставьте на него предметы, способные пережать или повредить его. Не допускайте, чтобы шнур питания касался нагретых поверхностей. В случае скачка напряжения в некоторых тренажерах предусмотрено автоматическое отключение.

### **Меры предосторожности:**

Тренажер должен использоваться только по назначению, то есть для физических тренировок взрослых людей. Любое другое использование тренажера запрещено и может быть опасно. Продавец не несет ответственности за любые травмы или повреждения, вызванные неправильным использованием тренажера. Тренажер предназначен для использования взрослыми людьми, конструкция и установленные нагрузки рассчитаны на взрослых людей, поэтому эксплуатация несовершеннолетними лицами не допускается. Дети и домашние животные не должны приближаться к работающему тренажеру ближе, чем на 3 м.

### **В целях Вашей безопасности рекомендуем соблюдать следующие правила:**

1. Сборку и эксплуатацию тренажера следует осуществлять на твердой, ровной поверхности. Свободное пространство вокруг тренажера должно составлять не менее 1,2 м.;
2. При регулярной эксплуатации проверяйте затяжку резьбовых соединений каждые 1-2 месяца;
3. Не допускайте попадания внутрь тренажера посторонних предметов и жидкостей;
4. Никогда не эксплуатируйте тренажер с явными дефектами – открученными элементами крепления, незакрепленными узлами, с нехарактерными посторонними шумами и т.д. Это может привести к травмам или уменьшению срока службы тренажера;
5. Для осмотра и устранения возникших дефектов обратитесь в авторизованный сервисный центр или к уполномоченному дилеру, у которого Вы приобрели данный тренажер;
6. Для ремонта необходимо использовать только оригинальные запасные части;
7. Обслуживание тренажера, за исключением процедур, описанных в данном руководстве, должно производиться только сотрудниками сервисного центра;
8. Не допускается какое-либо изменение конструкции или узлов и деталей тренажера – это может привести к серьезным травмам и потере здоровья;
9. Вес пользователя не должен превышать максимально заявленный;
10. Во время занятий используйте соответствующую одежду и обувь. Не надевайте свободную одежду или обувь с кожаными подошвами или каблуками. Если у Вас длинные волосы, соберите их в хвост или пучок на затылке;

11. Не подставляйте руки под движущиеся части тренажера;
12. Не подвергайте себя чрезмерным нагрузкам во время тренировок. Если Вы почувствовали боль или недомогание, немедленно прекратите занятия и обратитесь за консультацией к врачу.

#### **СОВЕТЫ ПЕРЕД НАЧАЛОМ СБОРКИ**

##### **ОТКРЫТИЕ КОРОБКИ**

Убедитесь, что все части тренажера на месте, проверьте наличие комплектующих частей в соответствии со списком

##### **ИНСТРУМЕНТЫ, НЕОБХОДИМЫЕ ДЛЯ СБОРКИ**

Перед началом сборки убедитесь, что все инструменты, которые будут необходимы при сборке на месте.

# СХЕМА ТРЕНАЖЕРА В РАЗОБРАННОМ ВИДЕ

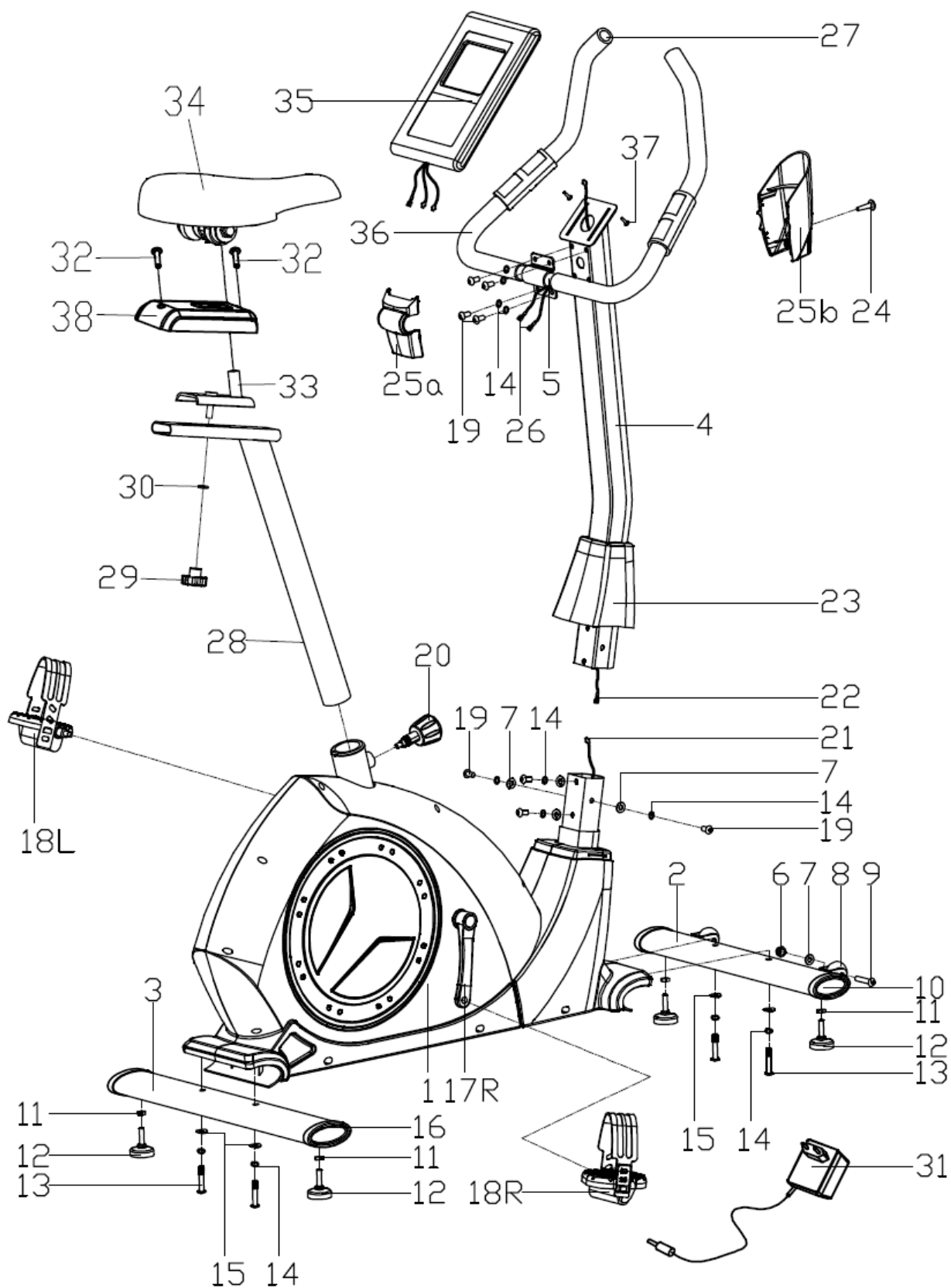

# СПИСОК КОМПЛЕКТУЮЩИХ ЧАСТЕЙ

№.	Описание	Кол-во	№.	Описание	Кол-во
1	Основная рама	1	20	Фиксатор	1
2	Передняя опора	1	21	Провод датчика скорости	1
3	Задняя опора	1	22	Провод натяжителя	1
4	Стойка консоли	1	23	Защитный кожух	1
5	Поручни	1	24	Винт ST4.2x18	1
6	Гайка M8	2	25a/b	Защитный кожух	Each 1
7	Шайба	6	26	Провод датчика пульса	2
8	Регулировочный ролик	2	27	Круглая заглушка	2
9	Винт M8x40xL12	2	28	Стойка сиденья	1
10	Заглушка 1	2	29	Фиксатор сиденья	1
11	Винт M10	4	30	Шайба D10xФ25x2	1
12	Регулировочный ролик	4	31	Адаптер	1
13	Винт M8XL58	4	32	Винт	2
14	Шайба D8	12	33	Горизонтальная опора сиденья	1
15	Шайба d8x2xФ25xR39	4	34	Сиденье	1
16	Заглушка2	2	35	Консоль	1
17L/R	Шагун	Each 1	36	Неопреновые ручки	2
18L/R	Педаль	Each 1	37	Винт	2
19	Винт M8x15	8	38	Крышка стойки сиденья	1

# СБОРКА ТРЕНАЖЕРА

## Шаг 1.

Закрепите переднюю (2) и заднюю опоры (3) на основной раме (1), используя 4 винта (13) и по 4 шайбы (14,15).

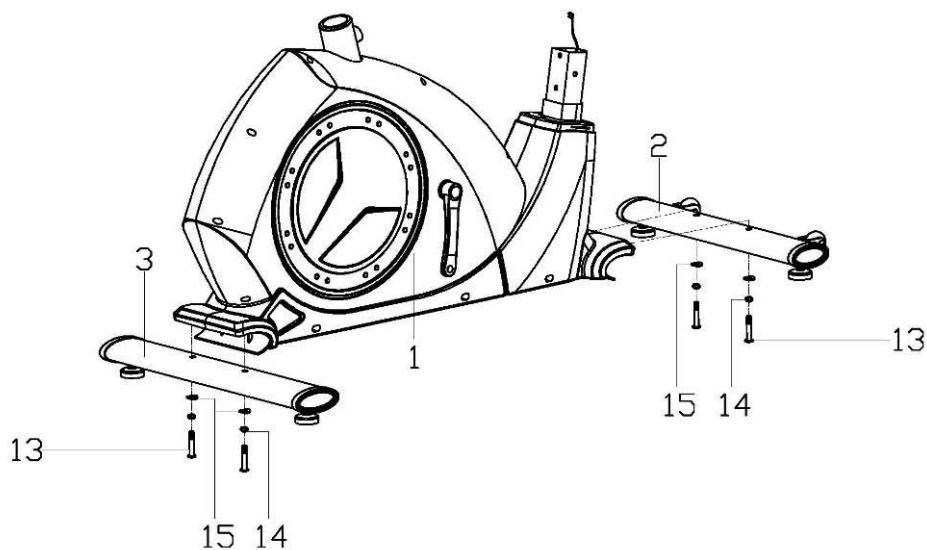

## Шаг 2.

Закрепите педали (18L/R) на шатунах (17L/R) ключом.

Примечание: левая педаль фиксируется по часовой стрелке, правая – против. Убедитесь, что педали надежно закреплены.

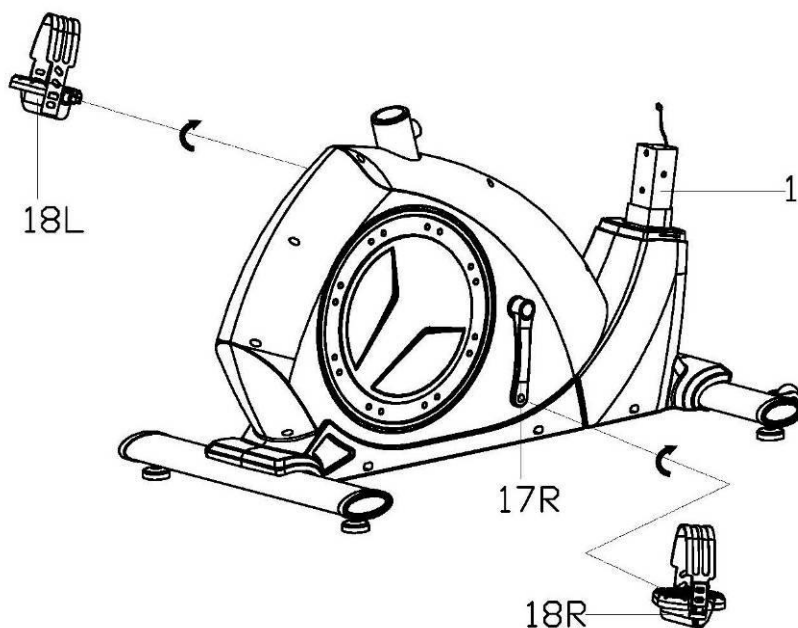

## Шаг 3.

А: Поднимите защитный кожух (23) на стойке консоли (4). Соедините провод датчика скорости (21) с проводом натяжителя (22).

В: Зафиксируйте стойку консоли (4) на основной раме (1), используя 2 винта (19) и по 2 шайбы (14, 7), затем опустите кожух (23) и затяните.

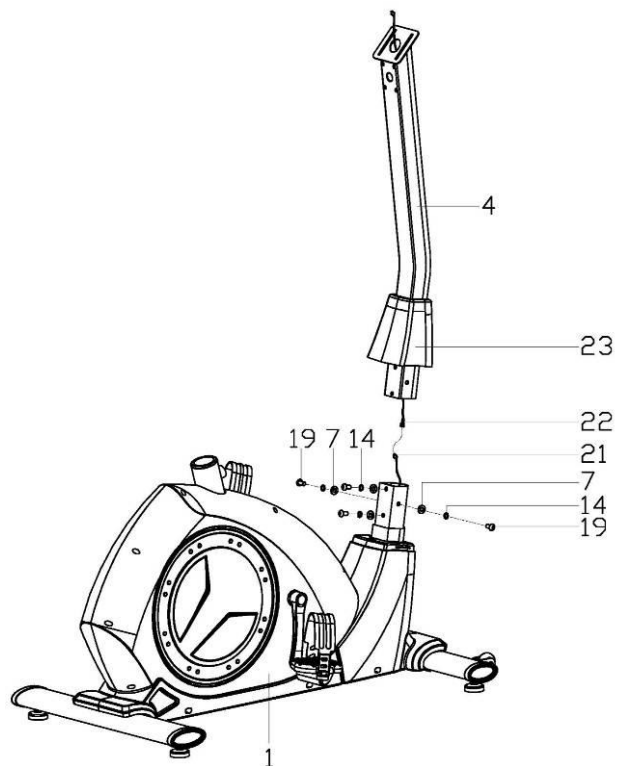

#### Шаг 4.

А: Протяните провод датчика пульса (26) через стойку консоли (4) как показано на рисунке.

В: Зафиксируйте руль (5) на стойке (4), используя 4 винта (19) и 4 шайбы (14), затем зафиксируйте защитную крышку (25а).

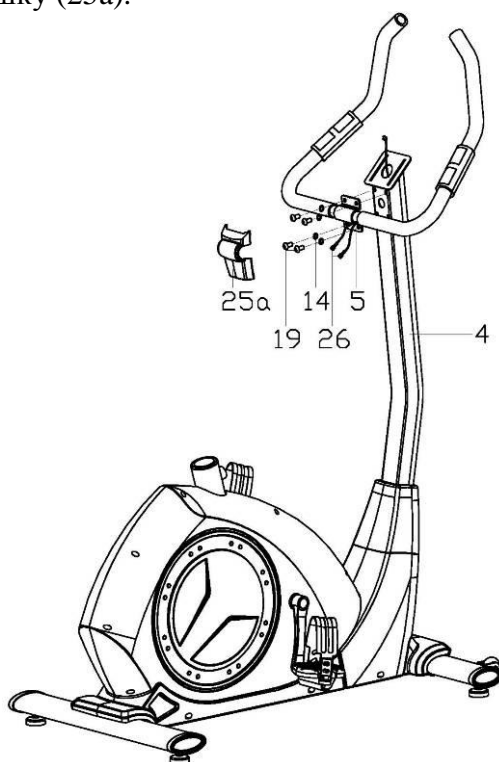

#### Шаг 5.

А: Соедините провод датчика скорости (22), датчика пульса (26) с проводами консоли (35), затем закрепите консоли (35) на стойке (4).

В: Зафиксируйте защитную крышку (25а/б) на стойке (4), затяните винтами (24).



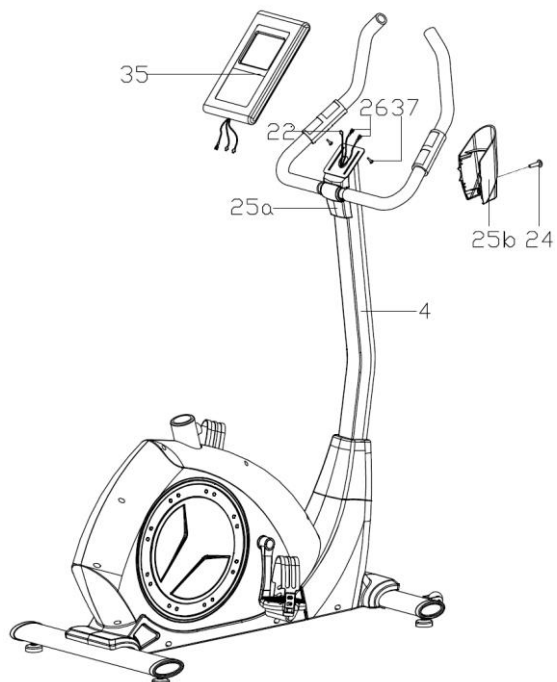

**Шаг 6.**

А: Закрепите крышку (38) на горизонтальной опоре (33), затем зафиксируйте сиденье (34) на опоре (33);

В: Зафиксируйте горизонтальную опору (33) на стойке сиденья (28) фиксатором (29) и шайбой (30);

С: Закрепите крышку опоре (38) на стойке сиденья (28) винтами (32).

Д: Подсоедините один конец адаптера (38) к тренажеру, а другой к сети.

**Примечание:** Убедитесь, что сиденье (34) и горизонтальная опора сиденья (33) надежно закреплены.

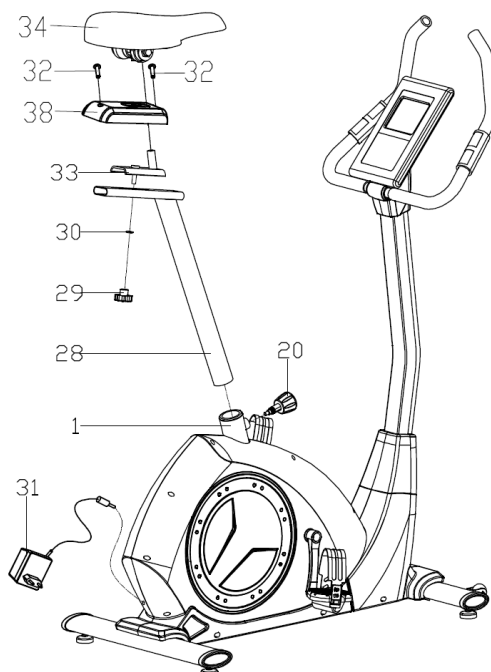

# РАБОТА С КОНСОЛЬЮ

## Функции консоли

1. 21 программа
  - Ручное управление (Manual)



Рис.1

- 1) Профили программ (10) (Рис 2-11)



Рис.2

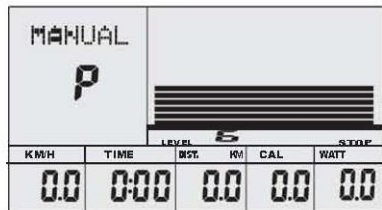

Рис.3

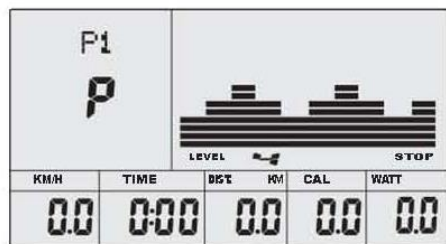

Рис.4

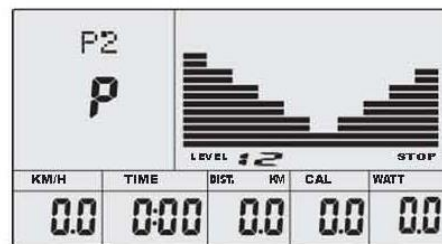

Рис.5

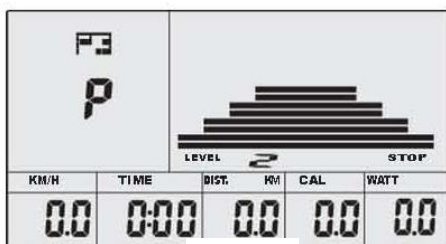

Рис.6

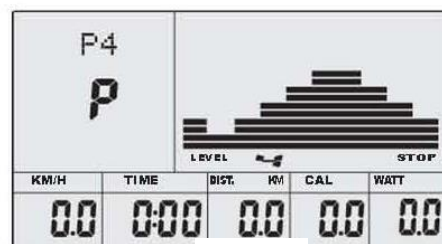

Рис.7

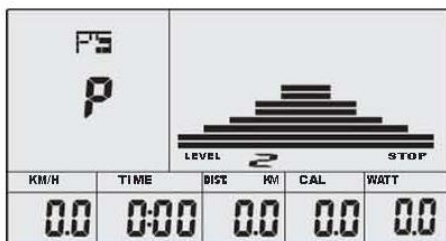

Рис.8

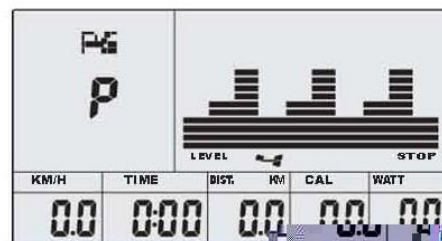

Рис.9

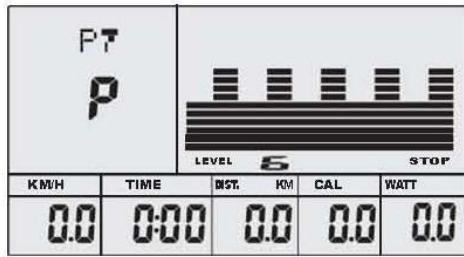

Рис.10

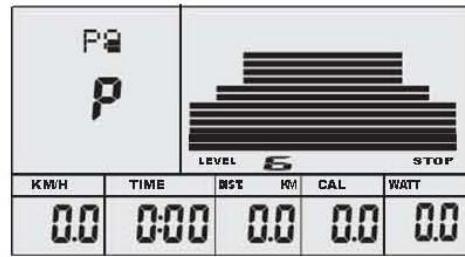

Рис.11

- P1 Rolling - Прокаты
- P2 Valley - Впадина
- P3 Fat burn – Сжигание жира
- P4 Ramp - Скат
- P5 Mountain - Гора
- P6 Interval - Интервалы
- P7 Cardio - Кардио
- P8 Endurance - Выносливость
- P9 Slope - Склон
- P10 Rally - Ралли

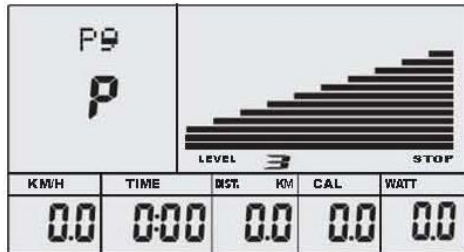
2) Ватт фиксированная программа (1)

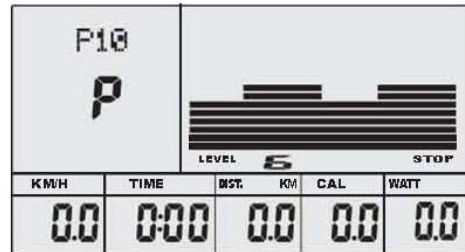

Рис.12

3) Пульзозависимые программы (4)(Рис 13-16): 55%, 75%, 90% и Целевой пульс



Рис.13

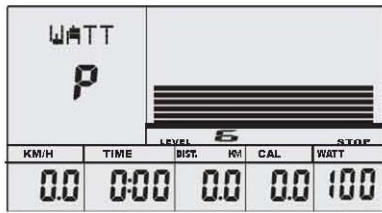

Рис.14

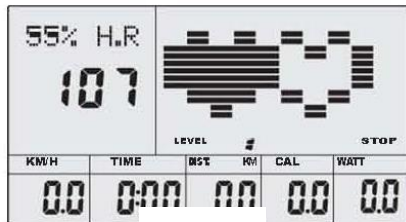

Рис.15

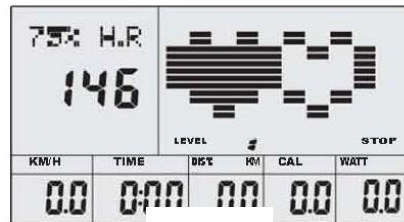

Рис.16

4) Пользовательские программы (4 – CUSTOM1-CUSTOM4) (Рис.17-20)

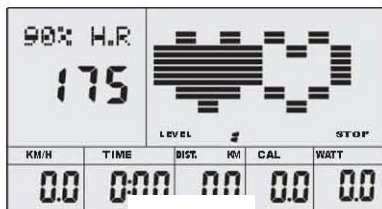

Рис.17

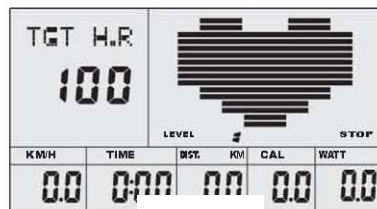

Рис.18

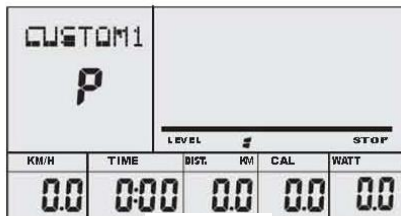

Рис.20

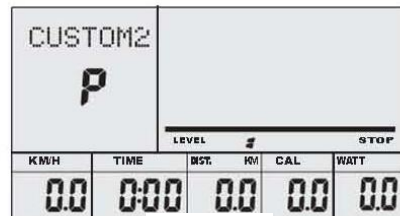

Рис.21

2. Сохранение пользовательской информации GENDER (Пол), HEIGHT (Рост), WEIGHT (Вес) и AGE (Возраст).
3. Отображается ваш текущий статус. (См. Рис. 22)
4. . Измерение пульса (См. Рис. 23)
5. Отображаются SPEED(RPM) (Скорость, об/мин), TIME (Время), DIST. (Расстояние), CAL. (Калории), WATT (Ватты), PULSE (Пульс), LEVEL (Уровень).

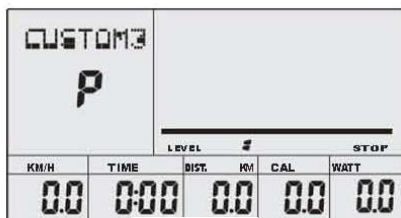
6. Если консоль не получает сигнала в течение более 4 минут, она автоматически выключится, тренировка сохранится, и после возврата консоли из «спящего режима» вы сможете продолжить тренировку. (Уровень сопротивления возобновленной тренировки будет минимальный).
7. Сенсорные кнопки.

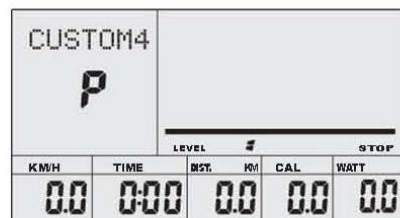

Рис.22



Рис.23

## Кнопки

### 1. ENTER

5) В режиме остановки, нажмите кнопку ENTER для выбора программы или настройки параметра, мигающего на дисплее;

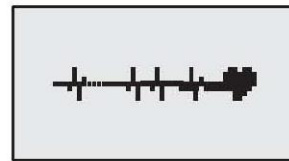
1. После выбора программы нажмите Enter для подтверждения;
2. В режиме настройки параметров нажмите ENTER для подтверждения ввода.

6) В режиме тренировки нажмите кнопку ENTER для выбора дисплея скорости или пульса;

7) Для остальных режимов – удержите кнопку в течение 2 секунд для перезагрузки консоли.

### 2. START/STOP (Старт/Стоп)

8) Нажмите кнопку START/STOP, чтобы начать/завершить программу;

9) В любом режиме – удержите кнопку в течение 2 секунд для перезагрузки консоли.

### 3. UP (Вверх)

10) Выбор программы, увеличение значения параметра в режиме настроек;

11) В режиме тренировки нажмите кнопку, чтобы увеличить уровень сопротивления.

### 4. DOWN (Вниз)

12) Выбор программы, уменьшение значения параметра в режиме настроек;

13) В режиме тренировки нажмите кнопку, чтобы уменьшить уровень сопротивления.

### 5. PULSE RECOVERY (Восстановление пульса)

14) Измерьте уровень вашего пульса и укажите его значение, нажмите кнопку, чтобы войти в режим PULSE RECOVERY;

15) Для того чтобы выйти из режима, нажмите кнопку повторно.

## Операции консоли

### 1. Включение консоли

Подключите тренажер к сети, прозвучит сигнал консоли, затем включится компьютер. (См. Рис 24)



Рис 24



Рис 25

### 2. .Выбор программы и установка значения параметра

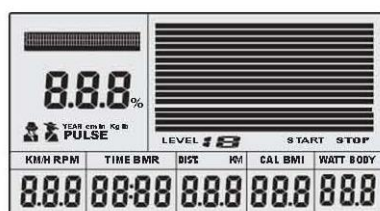
- Программа Manual (Ручное управление) и Программы P1~P10;
  - Используйте кнопки UP/DOWN для выбора программы (См. Рис.25);
  - Нажмите кнопку ENTER для подтверждения выбора программы и перехода к установке времени;
  - Окно времени (Time) будет мигать, используйте кнопки UP/DOWN для изменения значения параметра. Нажмите ENTER для подтверждения (См. Рис.26).

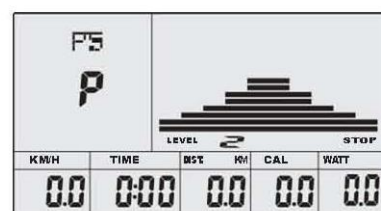

Рис 26



Рис 27

- Окно дистанции (Distance) будет мигать, используйте кнопки UP/DOWN для изменения значения параметра. Нажмите ENTER для подтверждения (См. Рис.27);
  - Окно калорий (Calories) будет мигать, используйте кнопки UP/DOWN для изменения значения параметра. Нажмите ENTER для подтверждения (См. Рис.28);
  - Нажмите кнопку START/ STOP, чтобы начать тренировки (См. Рис.29).
- Ватт фиксированная программа
    - Используйте кнопки UP/DOWN, чтобы выбрать программу;

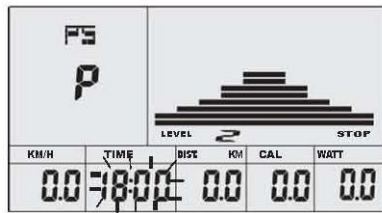

Рис 28

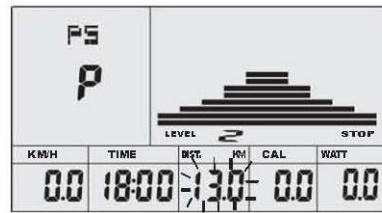

Рис 29

- Нажмите кнопку ENTER, чтобы подтвердить выбор и перейти в режим настройки времени;
- Окно времени (Time) будет мигать, используйте кнопки UP/DOWN для изменения значения параметра. Нажмите ENTER для подтверждения.
- Окно дистанции (Distance) будет мигать, используйте кнопки UP/DOWN для изменения значения параметра. Нажмите ENTER для подтверждения;
- Окно калорий (Calories) будет мигать, используйте кнопки UP/DOWN для изменения значения параметра. Нажмите ENTER для подтверждения;
- Окно ватт (Watt) будет мигать, используйте кнопки UP/DOWN для изменения значения параметра. Нажмите ENTER для подтверждения (См.Рис 30);
- Нажмите кнопку START/ STOP, чтобы начать тренировки.

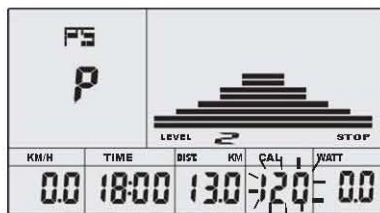

Рис.30

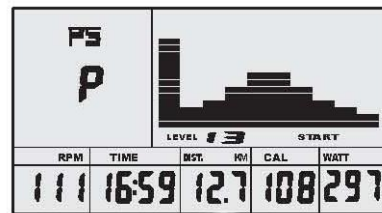

Рис.31

**Примечание:**

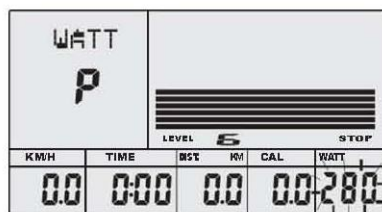
Количество ватт определяет крутящийся момент. Для данной программы количество ватт будет постоянным. Это означает, что если вы вращаете педали быстрее, уровень сопротивления будет снижаться, и наоборот, при медленном вращении педалями, уровень сопротивления будет повышаться.

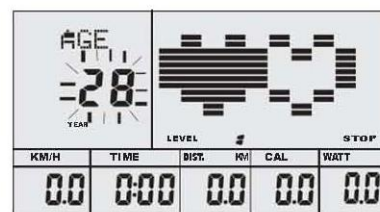

- Пульсозависимые программы: 55%Н.Р, 75% Н.Р и 90% Н.Р

Максимальный уровень пульса зависит от возраста пользователя, программа подберет оптимальную для вас тренировку.

- Используйте кнопки UP/DOWN, чтобы выбрать программу;
- Нажмите кнопку ENTER, чтобы подтвердить выбор и перейти в режим настройки времени;
- Окно времени (Time) будет мигать, используйте кнопки UP/DOWN для изменения значения параметра. Нажмите ENTER для подтверждения.
- D Окно дистанции (Distance) будет мигать, используйте кнопки UP/DOWN для изменения значения параметра. Нажмите ENTER для подтверждения;
- Окно калорий (Calories) будет мигать, используйте кнопки UP/DOWN для изменения значения параметра. Нажмите ENTER для подтверждения;
- Окно возраст (Age) будет мигать, используйте кнопки UP/DOWN для изменения значения параметра. Нажмите ENTER для подтверждения. (См.Рис. 31);
- После введения возраста, на консоли будет отображена целевая зона пульса;
- Нажмите кнопку START/ STOP, чтобы начать тренировки
- Пульсозависимая программа - TARGET HEART RATE (Целевой пульс)

Пользователь может самостоятельно установить целевой пульс тренировки.

- Используйте кнопки UP/DOWN, чтобы выбрать программу;
- Нажмите кнопку ENTER, чтобы подтвердить выбор и перейти в режим настройки времени;
- Окно времени (Time) будет мигать, используйте кнопки UP/DOWN для изменения значения параметра. Нажмите ENTER для подтверждения.
- D Окно дистанции (Distance) будет мигать, используйте кнопки UP/DOWN для изменения значения параметра. Нажмите ENTER для подтверждения;
- Окно калорий (Calories) будет мигать, используйте кнопки UP/DOWN для изменения значения параметра. Нажмите ENTER для подтверждения;
- Окно целевого пульса (Target heart rate) будет мигать, используйте кнопки UP/DOWN для изменения значения параметра. Нажмите ENTER для подтверждения. (См. Рис 32)



Рис.32



Рис.33

- Нажмите кнопку START/ STOP, чтобы начать тренировки.

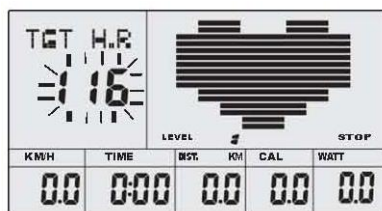
**Примечание:**

*Во время тренировки пульс пользователя зависит от уровня сопротивления и скорости. Пульсозависимая программа поможет вам поддерживать уровень пульса в допустимых для вас пределах. Если уровень вашего пульса выше/ниже нормы уровень сопротивления автоматически будет изменяться.*

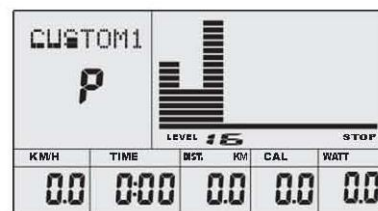
- Пользовательские программы CUSTOM1~CUSTOM4

- Используйте кнопки UP/DOWN, чтобы выбрать программу;
- Нажмите кнопку ENTER, чтобы подтвердить выбор и перейти в режим настройки времени;
- Окно времени (Time) будет мигать, используйте кнопки UP/DOWN для изменения значения параметра. Нажмите ENTER для подтверждения.
- Окно дистанции (Distance) будет мигать, используйте кнопки UP/DOWN для изменения значения параметра. Нажмите ENTER для подтверждения;
- Окно калорий (Calories) будет мигать, используйте кнопки UP/DOWN для изменения значения параметра. Нажмите ENTER для подтверждения;
- Окно сопротивления (Resistance) будет мигать, используйте кнопки UP/DOWN для

изменения значения параметра. Нажмите ENTER для подтверждения/ Уровень сопротивления возможно изменить в пределах от 2 до 10.(См. Рис.33)

○ Нажмите кнопку START/ STOP, чтобы начать тренировки.

- Программа Body Fat (Сжигание жира)

○ Используйте кнопки UP/DOWN, чтобы выбрать программу. (См.Рис. 34)



Рис.34



Рис.35

○ Используйте кнопки UP/DOWN, чтобы выбрать программу;

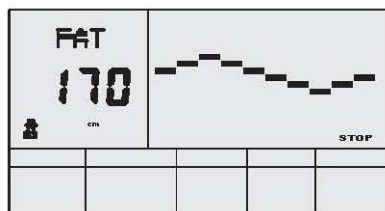
○ Нажмите кнопку ENTER, чтобы подтвердить выбор и перейти в режим настройки времени;

○ Окно рост (Height) будет мигать, используйте кнопки UP/DOWN для изменения значения параметра. Нажмите ENTER для подтверждения.(См. Рис.35);

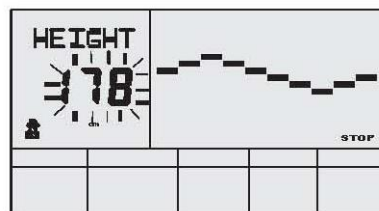
○ Окно вес (Weight) будет мигать, используйте кнопки UP/DOWN для изменения значения параметра. Нажмите ENTER для подтверждения.(См. Рис.36)



Рис.36



Рис.37

○ Окно возраст (Age) будет мигать, используйте кнопки UP/DOWN для изменения значения параметра. Нажмите ENTER для подтверждения. (См.Рис. 37)

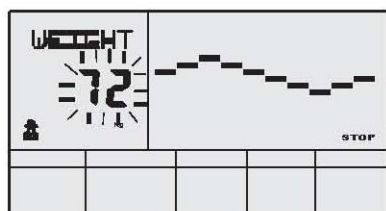
○ Окно пол (Gender) будет мигать, используйте кнопки UP/DOWN для изменения значения параметра. Нажмите ENTER для подтверждения. (См.Рис. 38)



Рис.38



Рис.39

○ Нажмите кнопку START/ STOP, чтобы начать тренировки.(См.Рис. 39)

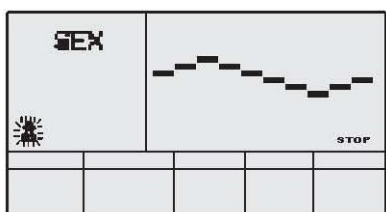
Примечание: Во время программы Body Fat Ладони должны находиться на пульсомерах. Результаты теста будут выведены на дисплей: FAT% (% жира), BMR (Скорость основного обмена веществ), BMI (Индекс массы тела), BODY (Результат) (См. Рис 40)

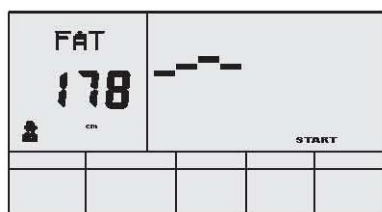

Рис. 40

FAT%: процентное соотношение жира в организме.

BMR: (Скорость основного обмена веществ – метаболизм) – это энергия (измеряется в калориях), необходимая организму для нормального функционирования.

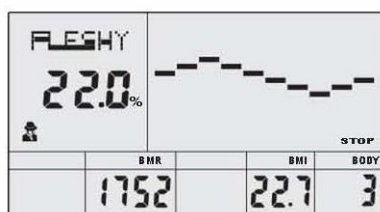

BMI (Индекс массы тела) – необходим для определения группы (результат).

Если во время теста ладони не находятся на поручнях, консоль не будет получать сигнал и на дисплее появится сообщение - ERROR2. Нажмите кнопку START/STOP и начните снова.

Во время теста вы не можете выйти из программы, нажав любую кнопку. По окончании теста нажмите кнопки UP, DOWN, чтобы выйти из программы.

Результат измерения жира – результаты жиранализатора

Результат Возраст/ Пол % жира	Недовес	Здоровый	Избыточный вес	Превышение весаТ	Ожирение
	BODY1	BODY2	BODY3	BODY4	BODY5
Муж./≤30 лет	14%	14% ~20%	20.1% ~25%	25.1% ~35%	>35%
Муж./>30 лет	<17%	17% ~23%	23.1% ~28%	28.1% ~38%	>38%
Жен./≤ 30 лет	<17%	17% ~24%	24.1% ~30%	30.1% ~40%	>40%
Жен./> 30 лет	<20%	20% ~27%	27.1% ~33%	33.1% ~43%	>43%

### 3. Восстановление пульса

Восстановление пульса – проверка уровня пульса до и после тренировки. Для использования данного теста следуйте инструкциям ниже:

- A) Для измерения пульса ладони пользователя должны находиться на поручнях с польсомерами, либо ремень-датчик должен быть закреплен на груди.
- B) Нажмите кнопку RECOVERY, чтобы зайти в режим восстановления пульса.(См. Рис.41)



Рис.41



Рис.42

- C) Измерение пульса
- D) Время будет исчисляться обратным отсчетом от 60 до 0 секунд.
- E) Как только время достигнет 0, на экран будут выведены результаты теста: (F1-F6), где F1=Отлично F2=Хорошо F3=Удовлетворительно F4=Ниже среднего F5= Плохой F6= Очень плохой (См. Рис.42)
- F) Если консоль не получает сигнал с датчиков пульса, нажмите кнопку RECOVERY.

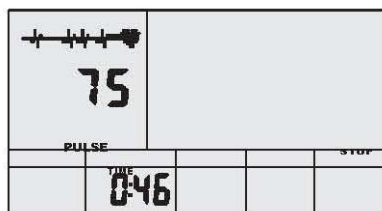
### 4. Измерение пульса

Держитесь ладонями за поручни с датчиками пульса. На дисплее консоли будет отображен ваш текущий пульс, значение его измеряется в BPM или количестве ударов в минуту. Во время измерения пульса будет мигать иконка пульса на дисплее.

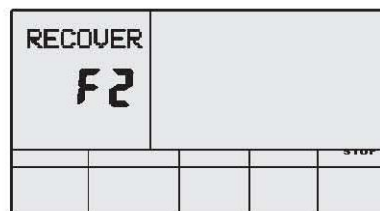
**Примечание:**

*Датчики пульса не являются медицинским оборудованием, информация о пульсе носит информационный характер.*

## **Спецификации**

1. Speed (Скорость): Отображается текущая скорость 0.0-99.9 км/ч

RPM (Об/мин): Количество оборотов в минуту 0-999.

TIME (Время): Время тренировки 0:00-99:59. Если при заданном значении времени показатель достиг 0, программа завершится, прозвучит сигнал консоли.

DIST (Расстояние): Пройденное расстояние тренировки 0.0-99.9-999 км. Если при заданном значении расстояния показатель достиг 0, программа завершится, прозвучит сигнал консоли.

CALORIE (Калории): Количество потраченных калорий 0.0-99.9-999. Если при заданном значении количество калорий показатель достиг 0, программа завершится, прозвучит сигнал консоли.

PULSE (Пульс): 30-240BPM(ударов в минуту)

RESISTANCE LEVEL (Уровень сопротивления): 1-16

WATT (Ватты): Количество ватт во время тренировки.

### 2. Дисплей

- Если на консоли появилось сообщение ERROR1, проверьте мотор и провода мотора;
- Если на консоли появилось сообщение ERROR2, убедитесь, что ваши ладони находятся на датчиках пульса.

### 3. Аудио вход и динамики (Если имеются)

Подсоедините аудиоплеер, затем поверните аудиовключатель (Находится с правой стороны консоли).

## **ТЕХНИЧЕСКИЕ СПЕЦИФИКАЦИИ**

Посадка	вертикальная
Рама	высокопрочная с двухслойной покраской "металлик" и лакировкой
Система нагружения	электромагнитная
Кол-во уровней нагрузки	16 (30-350 Ватт)
Маховик	10 кг.
Педальный узел	трехкомпонентный
Сидение	хромированное с подушкой повышенной комфортности
Регулировка положения сидения	по вертикали и горизонтали
Регулировка положения руля	нет
Рукоятки	стандартные
Измерение пульса	сенсорные датчики, Polar™ / Oxygen™ совместимый приемник
Консоль	цветной сенсорный (Touch Screen) многофункциональный LCD дисплей
Показания консоли	профиль, время, дистанция, скорость, калории, обороты в мин., пульс, Ватты, фитнес-тест (Recovery), фитнес-оценка, жиросанализатор (Body Fat), индекс массы тела (BMI)
Кол-во программ	21 (в т.ч. пульсозависимые)
Спецификации программ	ручной режим, интервалы, "качели", долина, склон, спуск, гора, ралли, выносливость, сжигание жира, кардио, жиросанализатор, 1 Ватт-фиксированная, 4 пульсозависимые, 4 пользовательские
Специальные программные возможности	нет
Мультимедиа	нет
Интеграция	нет
Многоязычный интерфейс	нет
Вентилятор	нет
Складывание	нет
Транспортировочные ролики	есть
Размер в рабочем состоянии (Д*Ш*В)	107*57*150 см.
Вес нетто	34 кг.
Вес брутто	38 кг.
Макс. вес пользователя	150 кг.
Питание	сеть 220 Вольт
Гарантия	2 года
Производитель	Neotren GmbH, Германия
Страна изготовления	КНР

Производитель оставляет за собой право вносить изменения в конструкцию тренажера, не ухудшающие значительно его основные технические характеристики.

Все актуальные изменения в конструкции либо технических спецификациях изделия отражены на официальном сайте поставщика оборудования ООО «Неотрен» [www.neotren.ru](http://www.neotren.ru)

**ВНИМАНИЕ!**  
**ТРЕНАЖЕР ПРЕДНАЗНАЧЕН ДЛЯ ДОМАШНЕГО ИСПОЛЬЗОВАНИЯ**