



Hammer

FLEX



ПИЛА ТОРЦОВОЧНАЯ

STL1800/255P

ИНСТРУКЦИЯ ПО ЭКСПЛУАТАЦИИ



Уважаемый покупатель!

Благодарим Вас за приобретение инструмента торговой марки Hammer Flex. Вся продукция Hammer спроектирована и изготовлена с учетом самых высоких требований к качеству изделий.

Для эффективной и безопасной работы внимательно прочтите данную инструкцию и сохраните ее для дальнейших справок.

ОБЛАСТЬ ПРИМЕНЕНИЯ И НАЗНАЧЕНИЕ ИНСТРУМЕНТА

Торцовочная пила предназначена для прямого, косого, под наклоном и комбинированного пиления заготовок из древесины и ее производных (в том числе и с пластиковыми покрытиями).

ВНИМАНИЕ! Данный инструмент предназначен для использования только в бытовых целях. На инструмент, используемый для предпринимательской деятельности или в профессиональных целях, гарантия не распространяется.

КОМПЛЕКТАЦИЯ

Торцовочная пила	1 шт
Струбцина	1 шт
Скоба расширения стола	2 шт
Пылесборник	1 шт
Пильный диск	1 шт
Ключ диска	1 шт
Шестигранные ключи	2 шт
Инструкция по эксплуатации	1 шт
Гарантийный талон	1 шт

ВНИМАНИЕ! Комплектация инструмента может изменяться без предварительного уведомления.

ТЕХНИЧЕСКИЕ ХАРАКТЕРИСТИКИ

ПАРАМЕТРЫ	STL1800/255P
Напряжение сети	220~240 В
Частота сети	50 Гц
Потребляемая мощность	1800 Вт
Скорость вращения вала без нагрузки	5000 об/мин
Диаметр режущего диска	255 мм
Посадочное отверстие режущего диска	30 мм
Углы наклона	-45° / 0°
Углы скоса	-50° / 0° / +50°
При угле скоса/наклона	Глубина/Ширина резания:
при 0°/0° (торцевое пиление)	83 / 295 мм
при 0°/45° (наклонное пиление)	43 / 295 мм
при 45°/0° (косое пиление)	83 / 205 мм
при 52,5°/0° (косое пиление)	83 / 175 мм
при 45°/45° (комбинированное пиление)	43 / 205 мм
Масса инструмента нетто / брутто	13,5 / 16,5 кг
Степень защиты	IP20
Информация по шуму:	
Уровень звукового давления	101 дБ (А)
Уровень акустической мощности	112 дБ (А)
Погрешность +-	3 дБ
Информация по вибрации:	
Значение среднеквадратического ускорения	3,5 м/с ²
Погрешность +-	1.5 м/с ²

ОПИСАНИЕ ИНСТРУМЕНТА

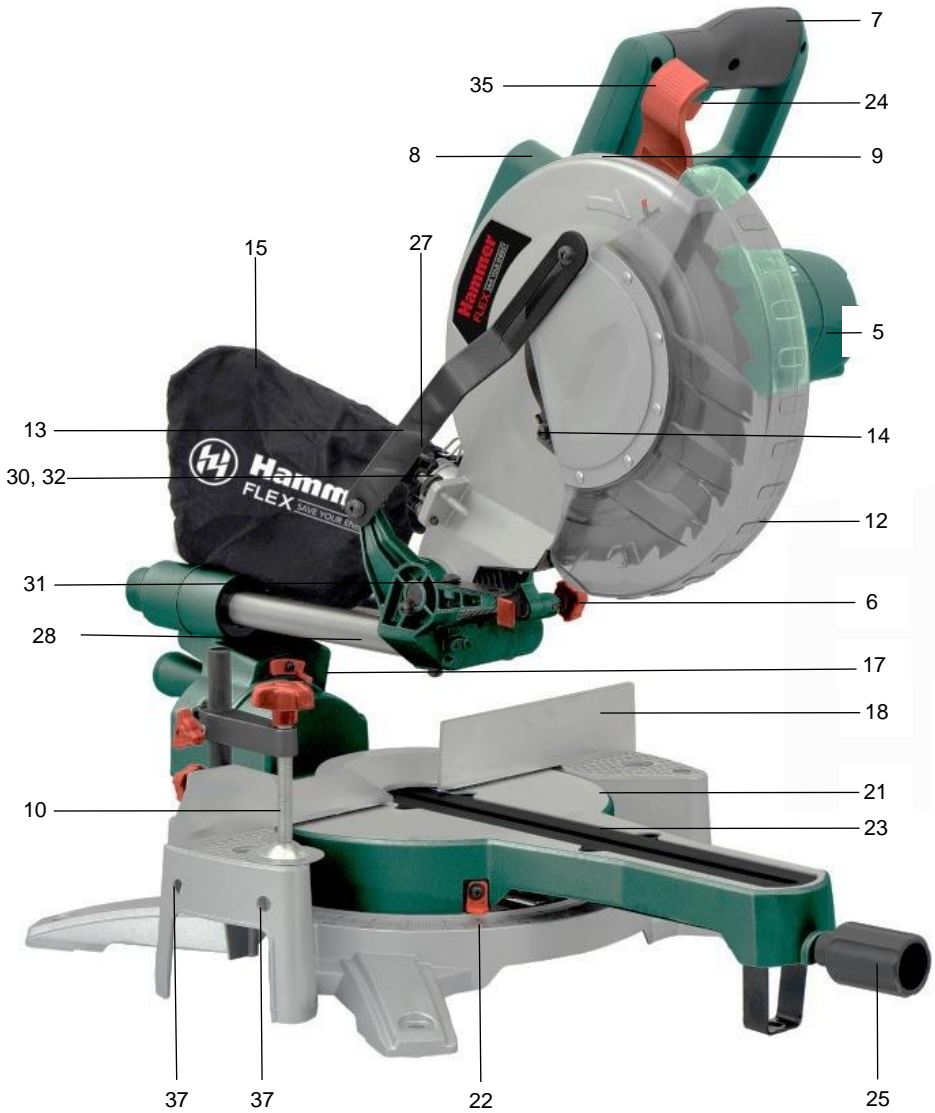

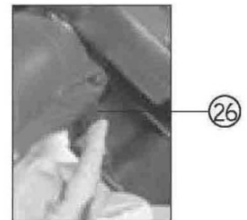
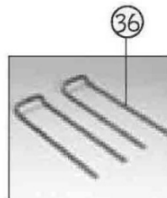
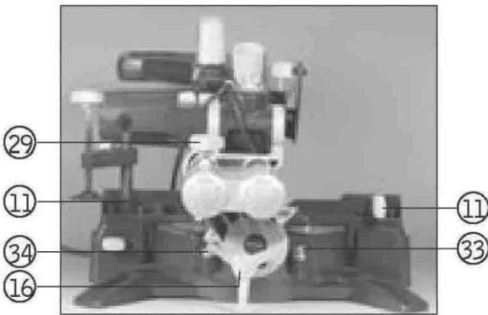
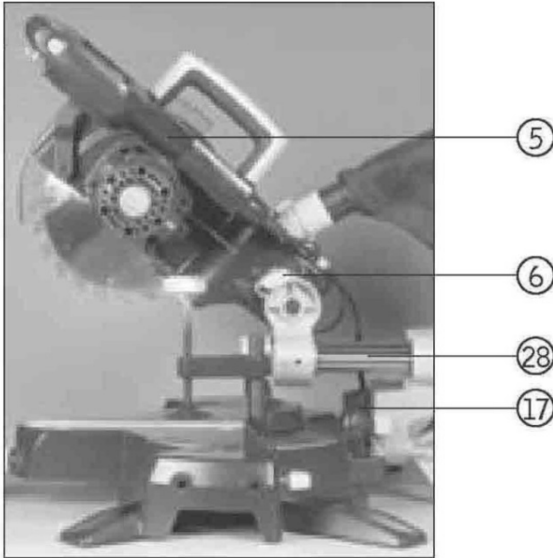

- 5 Подвижный корпус пилы
- 6 Фиксатор транспортного положения пилы
- 7 Рукоятка пилы

- 8 Ручка для транспортировки
- 9 Верхний защитный кожух диска
- 10 Струбцина прижима материала
- 11 Винт фиксации струбцины
- 12 Подвижный защитный кожух диска
- 13 Тяга подвижного защитного кожуха
- 14 Основание подвижного кожуха
- 15 Мешок для сбора пыли
- 16 Винт фиксации наклона
- 17 Шкала наклона
- 18 Упор фронтальный
- 19 Ключ для снятия диска
- 20 Шестигранные ключи (2, 4, 6 мм)
- 21 Стол поворотный
- 22 Шкала поворотного стола
- 23 Вставка поворотного стола
- 24 Клавиша включения/выключения
- 25 Ручка винта фиксации поворотного стола
- 26 Кнопка блокировки шпинделя
- 27 Патрубок пылесборника
- 28 Направляющие продольные
- 29 Винт блокировки продольного перемещения
- 30 Винт регулировки глубины пропила
- 31 Ограничитель глубины пропила
- 32 Гайка фиксации глубины пропила
- 33 Винт регулировки угла наклона 45°
- 34 Винт регулировки угла наклона 0°
- 35 Рычаг разблокировки кожуха
- 36 Скобы расширения стола
- 37 Отверстия для скоб расширения стола

ОБЩИЕ МЕРЫ БЕЗОПАСНОСТИ

ВНИМАНИЕ! С целью предотвращения пожаров, поражений электрическим током и травм при работе с электроинструментами соблюдайте перечисленные ниже рекомендации по технике безопасности!

ВНИМАНИЕ! К работе с инструментом допускаются лица не моложе 18 лет, изучившие инструкцию по эксплуатации, изучившие его устройство, имеющие допуск к самостоятельной работе и прошедшие инструктаж по технике безопасности.

1. Безопасность на рабочем месте:

- Содержите рабочее место в чистоте. Беспорядок или неосвещенные участки рабочего места могут привести к несчастным случаям.
- Не работайте с этим электроинструментом во взрывоопасном помещении, в котором находятся горючие жидкости, воспламеняющиеся газы или пыль. Во время эксплуатации, а также при включении и выключении инструмент вырабатывает искры, что может привести к воспламенению пыли или паров.
- Во время работы с электроинструментом не допускайте близко к Вашему рабочему месту детей и посторонних лиц. Отвлечшись, Вы можете потерять контроль над электроинструментом.

2. Электробезопасность:

- Штепсельная вилка электроинструмента должна соответствовать штепсельной розетке. Ником образом не изменяйте штепсельную вилку. Не применяйте переходных штекеров для электроинструментов с защитным заземлением. Неизмененные штепсельные вилки и подходящие штепсельные розетки снижают риск поражения электротоком.
 - Предпринимайте необходимые меры предосторожности от удара электрическим током. Избегайте контакта корпуса инструмента с заземленными поверхностями, такими как трубы, отопление, холодильники.
 - Защищайте электроинструмент от дождя и сырости. Проникновение воды в электроинструмент повышает риск поражения электротоком.
 - Не допускается использовать шнур не по назначению, например, для транспортировки или подвески электроинструмента, или для вытягивания вилки из штепсельной розетки. Защищайте шнур от воздействия высоких температур, масла, острых кромок или подвижных частей электроинструмента. Поврежденный или спутанный шнур повышает риск поражения электротоком.
 - При работе на свежем воздухе используйте соответствующий удлинитель. Используйте только такой удлинитель, который подходит для работы на улице.
- Если невозможно избежать применения электроинструмента в сыром помещении, то устанавливайте дифференциальный выключатель защиты от токов утечки. Применение дифференциального выключателя защиты от токов утечки снижает риск поражения электрическим током.

3. Личная безопасность:

- Будьте внимательными, следите за тем, что Вы делаете, и продуманно начинайте работу с электроинструментом. Не пользуйтесь электроинструментом в усталом состоянии или, если Вы находитесь под влиянием наркотиков, спиртных напитков или лекарств. Один момент невнимательности при работе с электроинструментом может привести к серьезным травмам.
- Применяйте средства индивидуальной защиты и всегда надевайте защитные очки. Использование средств индивидуальной защиты: защитной маски, обуви на нескользящей подошве, защитного шлема или средств защиты органов слуха в зависимости от вида работы электроинструмента снижает риск получения травм.
- Предотвращайте непреднамеренное включение электроинструмента. Перед подключением электроинструмента к электропитанию и/или к аккумулятору убедитесь в выключенном состоянии электроинструмента. Не держите подсоединенный инструмент за переключатель.
- Убирайте установочный инструмент или гаечные ключи до включения электроинструмента. Инструмент или ключ, находящийся во вращающейся части электроинструмента, может привести к травмам.
- Не принимайте неестественное положение корпуса тела. Всегда занимайте устойчивое положение и держите всегда равновесие. Благодаря этому Вы можете лучше контролировать электроинструмент в неожиданных ситуациях.
- Носите подходящую рабочую одежду. Не носите широкую одежду и украшения. Держите волосы, одежду и рукавицы вдали от движущихся частей.
- Широкая одежда, украшения или длинные волосы могут быть затянuty вращающимися частями.
- При наличии возможности установки пылеотсасывающих и пылесборных устройств проверяйте их присоединение и правильное использование. Применение пылеотсоса может снизить опасности, создаваемые пылью.
- При потере электропитания или другом самопроизвольном выключении электроинструмента немедленно переведите клавишу выключателя в положение «ОТКЛЮЧЕНО» и отсоедините вилку от розетки. Если при потере напряжения машина осталась включенной, то при возобновлении питания она самопроизвольно заработает, что может привести к телесному повреждению и(или) материальному ущербу.

4. Бережное и правильное обращение и использование электроинструментов:

- Не перегружайте электроинструмент. Используйте для Вашей работы предназначенный для этого электроинструмент. С подходящим по характеристикам электроинструментом Вы работаете лучше и надежнее в указанном диапазоне мощности.
- Не работайте с электроинструментом с неисправным выключателем. Электроинструмент, который не поддается включению или выключению, опасен и должен быть отремонтирован.
- До начала наладки электроинструмента, перед заменой принадлежностей и после прекращения работы отключайте штепсельную вилку от розетки сети. Эта мера предосторожности предотвращает непреднамеренное включение электроинструмента.

- Храните неиспользуемые электроинструменты недоступно для детей. Не разрешайте пользоваться электроинструментом лицам, которые незнакомы с ним или не читали настоящих инструкций. Электроинструменты опасны в руках неопытных лиц.
- Тщательно ухаживайте за электроинструментом. Проверяйте работоспособность и ход движущихся частей электроинструмента, отсутствие поломок или повреждений, отрицательно влияющих на функционирование электроинструмента. Поврежденные части должны быть отремонтированы до использования электроинструмента. Плохое обслуживание электроинструментов является причиной большого числа несчастных случаев.
- Держите режущий инструмент в заточенном и чистом состоянии. Заботливо ухоженные режущие инструменты с острыми режущими кромками режут заклиниваются и их легче вести.
- Применяйте электроинструмент, принадлежности, рабочие инструменты и т.п. в соответствии с настоящими инструкциями. Учитывайте при этом рабочие условия и выполняемую работу. Использование электроинструментов для непредусмотренных работ может привести к опасным ситуациям.
- Неиспользуемый инструмент должен храниться в сухом, закрытом месте, не доступном для детей! Не позволяйте использовать инструмент лицам, которые не ознакомились с настоящей инструкцией.

5. Сервис:

- Ремонт прибора осуществляйте только в сервисных центрах! Ремонт Вашего электроинструмента поручайте только квалифицированному персоналу и только с применением оригинальных запасных частей. Этим обеспечивается надежность и безопасность электроинструмента.

ВНИМАНИЕ! Применение любых принадлежностей и приспособлений, а также выполнение любых операций помимо тех, что рекомендованы данным руководством, может привести к травме или поломке инструмента.

6. Двойная изоляция:

Ваш инструмент имеет двойную изоляцию. Это означает, что все внешние металлические части электрически изолированы от токоведущих частей. Это выполнено за счет размещения дополнительных изоляционных барьеров между электрическими и механическими частями, делая необязательным заземление инструмента.

ВНИМАНИЕ! Двойная изоляция не заменяет обычных мер предосторожности, необходимых при работе с этим инструментом. Эта изоляционная система служит дополнительной защитой от травм, возникающих в результате возможного повреждения электрической изоляции внутри инструмента.

УКАЗАНИЯ ПО ИСПОЛЬЗОВАНИЮ И СПЕЦИАЛЬНЫЕ МЕРЫ БЕЗОПАСНОСТИ ПРИ РАБОТЕ С ТОРЦОВОЧНОЙ ПИЛОЙ

- Всегда отсоединяйте вилку сетевого кабеля инструмента от розетки электропитания во время перерывов в работе, при выполнении регулировочных работ или при выполнении ремонта.
- Никогда не переносите инструмент, держа его за кабель электропитания. Не тяните за кабель для того, чтобы отключить электроинструмент от сети питания.
- При выполнении работы не допускайте остановки вала двигателя под нагрузкой.
- Проверьте, что все защитные приспособления для пильного диска смонтированы и находятся в нормальном эксплуатационном состоянии.
- Защитный кожух должен двигаться легко. Никогда не используйте пилу, если защитный кожух зафиксирован в открытой позиции.
- Не блокируйте ход защитного устройства пильного диска. Если защитное устройство заклинило, необходимо немедленно остановить инструмент, отключить его от сети питания и отремонтировать заклиненное защитное устройство.
- Не применяйте пильные диски, изготовленные из быстрорежущей стали.
- Не применяйте пильные диски, которые не удовлетворяют техническим требованиям, указанным в данном руководстве.
- Перед распиливанием удалите все гвозди и другие металлические предметы из обрабатываемой детали.
- Начинайте процесс распиливания только после того, как скорость вращения достигнет максимального значения.
- Не предпринимайте попытки замедлить вращение пильного диска нажатием на его боковую поверхность.
- Убедитесь, что диаметр шпинделя вала и монтажное отверстие пильного диска совпадают.
- Не используйте инструмент для пиления дров.
- Не используйте инструмент вблизи горючих жидкостей и газов.
- Используйте только заточенные пильные диски без дефектов. Безотлагательно заменяйте поломанные, изогнутые или затупленные пильные диски.
- Необходимо, чтобы направление стрелки, указывающей на направление вращения пильного диска, совпадало с направлением стрелки, указанной на защитном кожухе пилы.
- Никогда не разрезайте обрабатываемые детали малого размера, которые невозможно безопасно удерживать рукой.

МОНТАЖ, СБОРКА, НАЛАДКА И РЕГУЛИРОВКА

ВНИМАНИЕ! Во избежание травмы в случаях неожиданного запуска инструмента или поражения электрическим током не подключайте кабель питания в сеть во время распаковки и сборки инструмента. Инструмент должен оставаться отключенным до окончания сборки и регулировки.

Распаковка торцовочной пилы.

1. Выньте пилу из коробки.

ВНИМАНИЕ! Не поднимайте пилу за рукоятку (7), т.к. это может вызвать перекосяк и поломку торцовочной пилы. Поднимайте пилу за специальную транспортировочную рукоятку (8).

2. Поместите пилу на безопасную, устойчивую рабочую поверхность.

3. Освободите все части пилы от упаковочного материала. Проверьте комплектность в соответствии со списком (см. раздел КОМПЛЕКТАЦИЯ). Убедитесь в полной комплектации прежде, чем выбросить все упаковочные материалы.

ВНИМАНИЕ! Если какая-либо часть отсутствует или повреждена, не пытайтесь собрать торцовочную пилу и/или подключить её к сети. Отсутствующие или поврежденные части следует предварительно заменить.

Данный инструмент имеет двойную изоляцию. Во избежание поражения электрическим током и/или выхода инструмента из строя, следует использовать оригинальные запасные части и проводить ремонт и обслуживание инструмента в авторизованном сервисном центре.

Сборка торцовочной пилы.

1. Установка пылесборника. Присоедините мешок пылесборника (15) к патрубку (27). Проводите очистку мешка пылесборника как можно чаще и не допускайте его плотного заполнения.

2. Установка скоб расширения стола. Вставьте скобы (36) в отверстия станины (37) с одной или с обеих сторон пилы. Зафиксируйте их при помощи винтов.

3. Установка струбцины. Вставьте струбцину (10) в отверстие станины. Отверстия имеются с обеих сторон станины. Зафиксируйте ее на станине при помощи винта (11).

ВНИМАНИЕ! Не работайте с пилой, если заготовка прочно не закреплена при помощи струбцины.

4. Фиксация пилы. Пила должна быть надежно зафиксирована при помощи четырех болтов (в комплект поставки не входят) на ровной поверхности стола. Для этого предусмотрены четыре отверстия в станине пилы.

5. Разблокировка подвижного корпуса (5) (головы) пилы. Во время хранения или транспортировки голова пилы (5) зафиксирована в нижнем положении. Чтобы привести голову пилы в рабочее положение, немного прижмите ее вниз, вытяните фиксирующий штифт (6) и поверните его на 90° влево или вправо,

чтобы он зафиксировался, затем плавно переместите голову пилы в верхнюю позицию.

Замена диска.

- Выкрутите винты, фиксирующие крышку болта крепления диска (14).
- Поверните пластмассовый защитный кожух (12) пока он не окажется над неподвижным верхним защитным кожухом (9). Откроется доступ к болту крепления диска.
- Нажмите на кнопку блокировки шпинделя (26) и проверните пильный диск до фиксации.
- Выкрутите по часовой стрелке болт крепления диска (болт имеет левостороннюю резьбу) и снимите внешний фланец. Используйте ключ (19), входящий в комплект пилы.
- Снимите диск.

ВНИМАНИЕ! Обратите внимание на снимаемые детали (на их положение и направление, в котором они установлены). Перед установкой на место с новым пильным диском очистите их от пыли, стружки и опилок.

Для установки диска проделайте упомянутые выше операции в обратном порядке.

Регулировка углов.

Рекомендуется регулярно проверять положения 0° угла скоса и 0° угла наклона.

Проверка положения 0° угла скоса. Установите поворотный стол (21) на метку 0° и затяните винт фиксации поворотного стола (25). При помощи уголка (в комплект поставки не входит) проверьте, что угол между фронтальным упором (18) и плоскостью диска равен 90° . Для регулировки положения 0° угла скоса ослабьте винты крепления фронтального упора (18), установите упор в правильное положение, затяните винты.

Проверка положения 0° угла наклона. Ослабьте винт регулировки наклона (16) и выставьте голову пилы в положение 0° угла наклона. Затяните винт (16). Проверьте уголком, что угол между плоскостью диска и плоскостью поворотного стола также равен 90° .

Предельный угол наклона головы пилы 45° выставляется винтом (33). Угол 0° - вертикальное положение головы пилы - можно отрегулировать при помощи винта (34).

Использование оригинальной оснастки Hammer Flex продлевает общий ресурс работы инструмента. Рекомендуется использовать следующую оснастку:

Диск пильный Hammer Flex 205-120 CSB WD 250мм*48*32/30мм по дереву

Диск пильный Hammer Flex 205-126 CSB WD 250мм*24*32/30мм по дереву

Диск пильный Hammer Flex 205-208 CSB PL 235мм*64*30мм по ламинату

Диск пильный Hammer Flex 205-303 CSB AL 235мм*100*30мм по алюминию

ЭКСПЛУАТАЦИЯ ТОРЦОВОЧНОЙ ПИЛЫ

1. Включение пилы.

Нажмите на клавишу включения/выключения (24). Дождитесь достижения двигателем максимального количества оборотов. Затем при помощи рычага разблокировки кожуха (35) разблокируйте защитный кожух и опустите голову пилы на заготовку.

2. Выключение пилы.

Отпустите клавишу включения/выключения (24).

3. Торцевое пиление.

- Установите угол поворота стола (21) в положение 0° (см. п.7 далее).
- Установите угол наклона головы пилы в положение 0° (см. п.8 далее).
- Надежно закрепите заготовку на поворотном столе струбциной (10).
- Ослабьте винт (29), отведите голову пилы по направляющим (28) до упора назад и зафиксируйте это положение винтом (29).
- Убедитесь, что винт регулировки наклона (16) и винт фиксации поворотного стола (25) затянуты.
- Включите пилу и после достижения максимальных оборотов диска опустите голову пилы на заготовку, предварительно нажав на рычаг разблокировки кожуха (35), и начните пиление.
- Не прилагайте большого усилия при нажатии на голову пилы во время работы – позвольте пиле делать ее работу.
- После окончания работы отпустите курок выключателя и подождите, пока пильный диск полностью остановится.
- Осторожно поднимите голову пилы.

4. Торцевое пиление с толкающим движением (с протяжкой).

Для пиления широких заготовок проделайте следующие операции:

- Установите угол поворота стола (21) в положение 0° (см. п.5 далее).
- Установите угол наклона головы пилы в положение 0° (см. п.6 далее).
- Надежно закрепите заготовку на поворотном столе (21) струбциной (10).
- Ослабьте винт (29).
- Убедитесь, что винт регулировки наклона (16) и винт фиксации поворотного стола (25) затянуты.
- Перед включением пилы, отведите голову пилы по направляющим (28) к себе так, чтобы пильный диск находился перед заготовкой
- Включите пилу и после достижения максимальных оборотов диска опустите голову пилы на заготовку, предварительно нажав на рычаг разблокировки кожуха (35).
- Выполните рез с равномерной подачей от себя.
- После окончания работы, отпустите курок выключателя и подождите, пока пильный диск полностью остановится.
- Осторожно поднимите голову пилы.

ВНИМАНИЕ! Никогда не тяните голову пилы НА СЕБЯ во время пиления с протяжкой. Это может привести к травме.

5. Косое пиление.

Косой рез может быть сделан под углом в диапазоне от 50° влево до 50° вправо. Для широкой заготовки может быть применено косое пиление с толкающим движением (с протяжкой).

Поворотный стол может быть позиционирован на любой угол в указанном выше диапазоне, но для удобства имеются стопорные засечки для наиболее востребованных углов (влево: 45°, 30°, 22.5°, 15°, 0°; вправо: 0°, 15°, 22.5°, 30°, 45°). При этом об установке на один из этих углов укажет характерный щелчок.

- Ослабьте ручку фиксации поворотного стола (25).
- Установите поворотный стол (21) за ручку (25) на требуемый угол.
- Зафиксируйте положение ручкой фиксации поворотного стола (25).
- Следуйте далее инструкциям в п.6 или п.5 в зависимости от типа пиления (с протяжкой или без).

6. Наклонное пиление.

С помощью данной пилы можно пилить с левым наклоном под углом от 0° (вертикально) до 45° (наклон влево). Для широкой заготовки может быть применено наклонное пиление с толкающим движением (с протяжкой).





- Ослабьте винт регулировки наклона (16).
- Наклоните влево голову пилы на требуемый угол по шкале.
- Затяните винт регулировки наклона (16).
- Следуйте далее инструкциям в п.3 или п.4 в зависимости от типа пиления (с протяжкой или без).

ВНИМАНИЕ! В процессе наклонного пиления может случиться, что отпиленный кусок останется около боковой поверхности диска. Если диск поднимать в то время, пока он вращается, то этот кусок может зацепиться за зубья диска, что приведет к его выбрасыванию с большой скоростью. Это очень опасно. Поэтому диск должен подниматься только после полной остановки пилы.

7. Комбинированное пиление.

Комбинированное пиление – это процесс, при котором пиление происходит одновременно под косым и наклонным углами. Комбинированное пиление может осуществляться под наклонными углами от 0° (вертикально) до 45° (наклон влево) и косыми углами от 0° до 50° влево и вправо. Для широкой заготовки может быть применено комбинированное пиление с толкающим движением (с протяжкой).

Следуйте инструкциям в п.5 и п.6.

0°/0°	0°/45°	45°/0°	45°/45°
			
Торцевое пиление	Наклонное пиление	Косое пиление	Комбинированное пиление

8. Установка глубины пиления.

Для предотвращения контакта пильного диска со станиной пилы должна быть установлена необходимая глубина реза.

- Установите голову пилы в вертикальное положение (угол наклона 0°).
- Затяните винт регулировки наклона (16).
- Опустите голову пилы до упора.
- Проверьте, свободно ли вращается диск.
- Край диска должен находиться на 20мм ниже поверхности поворотного стола. Если диск не находится в этом положении, произведите следующие регулировки:
 - Ослабьте фиксирующую гайку (32).
 - Вращайте винт регулировки глубины пропила (30), чтобы выставить край диска на 20мм ниже поверхности стола.
 - Затяните фиксирующую гайку (32).

Рекомендации по эксплуатации.

- Убедитесь, что напряжение Вашей сети соответствует номинальному напряжению изделия.
- Включайте пилу в сеть только тогда, когда Вы готовы к работе.
- Перед первым использованием пилы включите ее без нагрузки и дайте поработать 10-20 секунд. Если в это время Вы услышите посторонний шум, почувствуете повышенную вибрацию или запах гари, выключите изделие. Отсоедините кабель питания и установите причину этого явления. Не включайте пилу, прежде чем будет найдена и устранена причина неисправности.
- Обеспечьте хорошее освещение, вентиляцию (в процессе пиления образуется пыль в больших количествах) и порядок на рабочем месте – недостаточное освещение и посторонние предметы могут привести к повреждениям и травмам.
- Во избежание несчастных случаев, каждый раз перед включением изделия убедитесь, что:
 1. Пильный диск не имеет видимых механических повреждений, надежно закреплен на валу и не заблокирован;
 2. Вы убрали все ключи и посторонние предметы от вращающихся частей изделия и из зоны работы;
 3. В обрабатываемой заготовке отсутствуют металлические предметы (гвозди, шурупы и т.д.);
- Пила предназначена для пиления только заготовок из дерева и производных материалов (фанера, ДСП, ДВП, МДФ, ламинированные панели). При

использовании специализированных пильных дисков допускается пиление тонких листовых пластиков и тонкостенного алюминиевого профиля.

- Запрещается распиливать иные материалы (металл, керамика, камень), а также устанавливать иные диски (алмазные, абразивные и т.д. с размерами, отличающимися от указанных в характеристиках; поврежденные - со сколами, выкрошенными зубьями, трещинами, искривленные, затупленные).
- Для исключения перегрева делайте перерывы в работе, достаточные для охлаждения изделия.
- При заклинивании диска немедленно выключите пилу выключателем и из сети. Примите меры к освобождению диска.
- Включите пилу до приведения в контакт пильного диска с обрабатываемой деталью. Не прилагайте избыточного давления на пильный диск.
- Дайте машине достаточно времени для разрезания обрабатываемой детали.
- Располагайте руки таким образом, чтобы они не могли случайно соскользнуть и коснуться пильного диска.
- Всегда плотно прижимайте обрабатываемую деталь к поворотному столу и упорной ограничительной планке так, чтобы она не крутилась и не скользила.
- Всегда закрепляйте круглые обрабатываемые детали, например, такие, как шпоночные прутки и проч. с помощью специальных приспособлений.
- Никогда не распиливайте одновременно несколько обрабатываемых деталей.
- Обеспечьте удаление обрезков от края пильного диска, иначе возможен их захват венцом пильного диска и выброс в окружающее пространство.
- Никогда не удаляйте щепу, стружку или зажатые куски обрабатываемой детали при вращающемся пильном диске. Для устранения неисправности или удаления зажатых фрагментов обрабатываемой детали всегда необходимо выключить машину.
- В процессе пиления периодически очищайте поворотный стол от опилок. Если опилок накопится слишком много, пильный диск будет выталкиваться наружу из разрезаемого материала. Будьте осторожны, никогда не держите руку или что-либо еще рядом с пильным диском.
- Повышенное давление на рукоятку инструмента далеко не всегда приводит к более быстрому пилению заготовки. Напротив, слишком большое усилие может привести к перегрузке двигателя и снижению производительности работы.
- При пилении под наклоном отрезанный кусок заготовки опирается на пильный диск. Если поднимать пильный диск в то время, когда он еще вращается, кусок заготовки может быть захвачен диском и отброшен в сторону, что чревато травмой.
- Для выполнения комбинированного пиления обязательно закрепите заготовку с правой стороны. При этом никогда не вращайте поворотный стол вправо, так как пильный диск может наскочить на зажимное приспособление, удерживающее заготовку, и стать причиной травмы или повреждения.

ТЕХНИЧЕСКОЕ ОБСЛУЖИВАНИЕ, ДИАГНОСТИРОВАНИЕ И РЕМОНТ

Все работы по ремонту инструмента и замене неисправных частей должны выполняться в авторизованном сервисном центре с использованием оригинальных или рекомендованных производителем запчастей.

Данный инструмент не нуждается в специальном обслуживании, однако корпус инструмента и рабочее место необходимо содержать в чистоте.

Протирайте инструмент слегка влажной, но не мокрой тряпкой. Не используйте для этого сильные моющие средства (бензин, растворители и т.п.), поскольку они могут повредить корпус электроинструмента. В качестве дополнительного моющего средства можно использовать слабый мыльный раствор.

Избегайте попадания жидкости внутрь инструмента. После чистки протрите инструмент сухой тряпкой.

Замена угольных щеток.

Угольные щетки необходимо регулярно вынимать и проверять, т.к. они подвержены естественному износу. Если щетки изношены до ограничительной отметки, их необходимо заменить. Щетки должны содержаться в чистоте и в свободном для скольжения в держателях положении.

Меняйте обе угольные щетки одновременно и пользуйтесь только одинаковыми угольными щетками. Замену угольных щеток рекомендуем производить в авторизованном сервисном центре.

Возможные неисправности и методы их устранения.

Неисправность	Возможная причина	Действия по устранению
1. Пила не включается	Нет напряжения	Проверьте напряжение в сети
	Полный износ щеток	Замените щетки
	Неисправен выключатель	Обратитесь в сервисный центр
	Неисправен двигатель	
2. Двигатель не развивает полную скорость или не работает на полную мощность	Низкое напряжение	Проверьте напряжение сети
	Износ щеток	Замените щетки
	Сгорела обмотка или обрыв обмотки	Обратитесь в сервисный центр
3. Пила остановилась при работе	Пропало напряжение сети	Проверьте напряжение в сети

	Двигатель перегружен	Ослабьте усилие подачи диска
	Диск проворачивается на валу	Затяните крепление диска
	Обмотки сгорели или обрыв в обмотке	Обратитесь в сервисный центр
4. Повышенная вибрация, люфт пильного диска	Диск разбалансирован (часть напаек сколота)	Замените диск
	Пильный диск изношен	Замените диск
	Пильный диск плохо закреплен	Затяните фланцевый болт
	Прочие причины	Обратитесь в сервисный центр для диагностики
5. Результат пиления неудовлетворительный	Пильный диск затуплен или поврежден	Замените диск
	Диск плохо закреплен	Затяните крепление диска
	Недостаточная мощность или обороты двигателя	См. неисправность 2
6. Пильный диск заклинивает в пропилах, подгорели стенки пропила	Неправильная эксплуатация	См раздел «Рекомендации по эксплуатации»
	Пильный диск затуплен	Замените пильный диск
	Пильный диск не соответствует выполняемой работе	Используйте соответствующий работе пильный диск
7. Изделие перегревается	Интенсивный режим работы, работа с максимальной нагрузкой	Измените режим работы, снизьте нагрузку
	Высокая температура окружающего воздуха, слабая вентиляция, засорены вентиляционные отверстия	Примите меры к снижению температуры, улучшению вентиляции, очистке вентиляционных отверстий
	Недостаток смазки, заклинивание в	Обратитесь в

	механизме	сервисный центр
	Повреждение обмотки	

ДЕЙСТВИЯ ПЕРСОНАЛА ПРИ НАСТУПЛЕНИИ АВАРИЙ И КРИТИЧЕСКИХ ОТКАЗОВ

Перечень критических отказов и действия персонала в случае критического отказа приведен в таблице 1. Критический отказ - отказ машины и (или) оборудования, возможными последствиями которого является причинение вреда жизни или здоровью человека, имуществу, окружающей среде, жизни и здоровью животных и растений;

Таблица 1

Вид критического отказа	Действие
Повышенное искрение коллектора электродвигателя	Обратиться в сервисный центр
Появление постороннего шума	Обратиться в сервисный центр

В таблице 2 приведены критерии предельных состояний электроинструмента (признаки неисправности). При появлении этих признаков изделие может быть признано достигшим "предельного состояния" - состояния машины и (или) оборудования, при котором их дальнейшая эксплуатация недопустима или нецелесообразна либо восстановление их работоспособного состояния невозможно или нецелесообразно. Для подтверждения этого состояния оборудование должно быть предоставлено в авторизованный сервисный центр для диагностики.

Таблица 2

Критерии состояния предельного	Причина повреждения	Рекомендации
Оплавление пластика корпуса	Сгорание обмоток электродвигателя в результате перегрузки или короткого замыкания	Отключить прибор от сети и обратиться в сервисный центр для проведения диагностики
Трещины на поверхности корпусов и оснований	Усталостная деформация материала	
Чрезмерный износ или повреждение двигателя или механизма редуктора или совокупность признаков		
Повышенное искрение коллектора электродвигателя	Выход из строя обмоток ротора	

ХРАНЕНИЕ И ТРАНСПОРТИРОВКА

Инструмент следует хранить в упаковке производителя в условиях хранения от плюс 5 °С до плюс 40 °С при относительной влажности до 80 %, вне досягаемости детей и домашних животных.

Условия транспортировки от минус 50 °С до плюс 50 °С при относительной влажности до 80 % с исключением ударов и перемещений внутри транспортного средства.

Для транспортировки пилы зафиксируйте голову пилы в нижнем положении при помощи ручки (6). Винт фиксации поворотного стола (25), винт регулировки наклона (16), винт фиксации направляющих (29) также должны быть зафиксированы. Переносите пилу за ручку (8), не используйте для этих целей рабочую рукоятку пилы (7).

Транспортировку рекомендуется производить в упаковке производителя.

СРОКИ ХРАНЕНИЯ, СЛУЖБЫ. РЕСУРС И УТИЛИЗАЦИЯ

Срок хранения изделия составляет 10 (десять) лет при соблюдении условий хранения, указанных в данном руководстве по эксплуатации. Срок хранения исчисляется с даты производства изделия. По окончании этого срока вне зависимости от технического состояния изделия хранение должно быть прекращено и принято решение о проверке технического состояния изделия, направлении в ремонт или утилизации и об установлении нового срока хранения.

Дата изготовления указана на этикетке инструмента.

Срок службы изделия составляет 5 (пять) лет при соблюдении условий хранения и правил эксплуатации, а также правильности сборки и монтажа инструмента, указанных в данном руководстве по эксплуатации. Срок службы исчисляется с даты продажи изделия.

По истечению срока службы или после достижения назначенного ресурса, инструмент не должен использоваться и подлежит утилизации без нанесения экологического ущерба окружающей среде, в соответствии с нормами и правилами, действующими на территории Российской Федерации.

Данный инструмент и комплектующие узлы изготовлены из безопасных для окружающей среды и здоровья человека материалов и веществ. Тем не менее, для предотвращения негативного воздействия на окружающую среду, по окончании использования инструмента (истечению срока службы) или его непригодности к дальнейшей эксплуатации, инструмент подлежит сдаче в приемные пункты по переработке металлолома и пластмасс.

ИНФОРМАЦИЯ

В связи с постоянным совершенствованием электроинструмента производитель оставляет за собой право вносить в конструкцию изменения, не описанные в данном руководстве, которые не снижают потребительских качеств изделия.

Изделие соответствует требованиям ТР ТС.

Информацию о сертификатах см. на сайте <http://www.hammer-pt.com>

Декларация о соответствии единым нормам ЕС.

Настоящим мы заверяем, что торцовочная пила марки **Hammer Flex**, модель **STL1800/255P** соответствует директивам: 2014/35/EU, 2014/30/EU, 2006/42/EU.

Этот прибор соответствует директивам СЕ по искрозащите и технике безопасности для низковольтных приборов; он сконструирован в соответствии с новейшими предписаниями по технике безопасности.

Изготовитель:

Фирма "Hammer Werkzeug s.r.o.", "Хаммер Векрцойг с.р.о."

Адрес:

Rohacova 188/37, Zizkov, 130 00 Praha 3, Prague, Czech Republic

Рохачова 188/37, Жижков, 130 00 Прага 3, Прага, Чешская Республика

Произведено в КНР.

Импортер:

Наименование: ООО "ТДСЗ"

Адрес местонахождения: 188661, Ленинградская область, Всеволожский район, поселок Мурино, улица Центральная, дом 46, помещение 21.

Информация для связи: почтовый адрес 190000, г. Санкт-Петербург, BOX 1284, ООО "ТДСЗ"

В случае если, несмотря на тщательный контроль процесса производства, оборудование вышло из строя, его ремонт и замена любых частей должна производиться только в специализированной сервисной мастерской.

Дополнительную информацию по инструменту и обслуживанию можно узнать на сайте: <http://www.hammer-pt.com>