



---

**RU** Посудомоечная машина  
**UK** Посудомийна машина

---

Инструкция по эксплуатации  
Інструкція

2  
31



## СОДЕРЖАНИЕ

1. СВЕДЕНИЯ ПО ТЕХНИКЕ БЕЗОПАСНОСТИ.....	3
2. УКАЗАНИЯ ПО БЕЗОПАСНОСТИ.....	5
3. ОПИСАНИЕ ИЗДЕЛИЯ.....	7
4. ПАНЕЛЬ УПРАВЛЕНИЯ.....	8
5. ПРОГРАММЫ.....	8
6. ПАРАМЕТРЫ.....	10
7. РЕЖИМЫ.....	15
8. ПЕРЕД ПЕРВЫМ ИСПОЛЬЗОВАНИЕМ.....	15
9. ЕЖЕДНЕВНОЕ ИСПОЛЬЗОВАНИЕ.....	17
10. ПОЛЕЗНЫЕ СОВЕТЫ.....	20
11. УХОД И ОЧИСТКА.....	22
12. ПОИСК И УСТРАНЕНИЕ НЕИСПРАВНОСТЕЙ.....	24
13. ТЕХНИЧЕСКИЕ ДАННЫЕ.....	29

## МЫ ДУМАЕМ О ВАС

Благодарим вас за приобретение прибора Electrolux. Вы выбрали изделие, за которым стоят десятилетия профессионального опыта и инноваций. Уникальное и стильное, оно создавалось с заботой о вас. Поэтому когда бы вы ни воспользовались им, вы можете быть уверены: результаты всегда будут превосходными.

Добро пожаловать в Electrolux!

**На нашем веб-сайте вы сможете:**



Найти рекомендации по использованию изделий, руководства по эксплуатации, мастер устранения неисправностей, информацию о техническом обслуживании:

**[www.electrolux.com/webselfservice](http://www.electrolux.com/webselfservice)**



Зарегистрировать свое изделие для улучшения обслуживания:

**[www.registerelectrolux.com](http://www.registerelectrolux.com)**



Приобрести дополнительные принадлежности, расходные материалы и фирменные запасные части для своего прибора:

**[www.electrolux.com/shop](http://www.electrolux.com/shop)**

## ПОДДЕРЖКА ПОТРЕБИТЕЛЕЙ И СЕРВИСНОЕ ОБСЛУЖИВАНИЕ

Мы рекомендуем использовать оригинальные запчасти.

При обращении в сервис-центр следует иметь под рукой следующую информацию: модель, код изделия (PNC), серийный номер.

Данная информация находится на табличке с техническими данными.

 **Внимание / Важные сведения по технике безопасности.**

 **Общая информация и рекомендации**

 **Информация по охране окружающей среды**

Право на изменения сохраняется.

## 1. ⚠ СВЕДЕНИЯ ПО ТЕХНИКЕ БЕЗОПАСНОСТИ

Перед установкой и эксплуатацией прибора внимательно ознакомьтесь с приложенным руководством. Производитель не несет ответственности за какие-либо травмы или ущерб, возникший вследствие неправильной установки или эксплуатации. Всегда храните данное руководство под рукой в надежном месте для последующего использования.

### 1.1 Безопасность детей и лиц с ограниченными возможностями

- Данный прибор может эксплуатироваться детьми старше 8 лет и лицами с ограниченными физическими, сенсорными или умственными способностями и с недостаточным опытом или знаниями только при условии нахождения под присмотром лица, отвечающего за их безопасность, или после получения соответствующих инструкций, позволяющих им безопасно эксплуатировать электроприбор и дающих им представление об опасности, сопряженной с его эксплуатацией.
- Не позволяйте детям играть с прибором.
- Храните моющие средства вне досягаемости детей.
- Не подпускайте детей и домашних животных к прибору, когда его дверца открыта.
- Очистка и доступное пользователю техническое обслуживание прибора не должно производиться детьми без присмотра.

### 1.2 Общие правила техники безопасности

- Прибор предназначен для домашнего бытового и аналогичного применения, например:

- в сельских жилых домах; в помещениях, служащих кухнями для обслуживающего персонала в магазинах, офисах и на других рабочих местах;
- для использования клиентами отелей, мотелей мини-гостиниц типа «ночлег и завтрак» и других мест проживания.
- Не вносите изменения в параметры данного прибора.
- Рабочее давление воды (минимальное и максимальное) должно находиться в пределах 0.5 (0.05) / 8 (0.8) бар (МПа)
- Не превышайте максимальное количество 13 комплектов посуды.
- В случае повреждения шнура питания во избежание несчастного случая он должен быть заменен изготовителем, авторизованным сервисным центром или специалистом с аналогичной квалификацией.
- Укладывайте ножи и столовые приборы с заостренными концами в корзину для столовых приборов либо острыми концами вниз, либо в горизонтальном положении лезвиями вниз.
- Не оставляйте прибор с открытой дверцей без присмотра, чтобы случайно не наступить на дверцу.
- Перед выполнением любых операций по чистке и уходу выключите прибор и извлеките вилку сетевого шнура из розетки.
- Не используйте для чистки прибора водоразбрызгиватели высокого давления или пар.
- Если в днище прибора имеются вентиляционные отверстия, они не должны перекрываться (например, ковром).
- При подключении прибора к водопроводу должны использоваться новые поставляемые с ним

комплекты шлангов. Использовать старые комплекты шлангов нельзя.

## 2. УКАЗАНИЯ ПО БЕЗОПАСНОСТИ

### 2.1 Установка

- Удалите всю упаковку.
- Не устанавливайте и не подключайте прибор, имеющий повреждения.
- Не устанавливайте и не эксплуатируйте прибор в помещениях с температурой ниже 0°C.
- Следуйте приложенным к прибору инструкциям по его установке.
- Убедитесь, что мебель над прибором и рядом с ним надежно закреплена.

### 2.2 Подключение к электросети



#### **ВНИМАНИЕ!**

Существует риск пожара и поражения электрическим током.

- Прибор должен быть заземлен.
- Убедитесь, что параметры, указанные на табличке с техническими данными, соответствуют характеристикам электросети.
- Включайте прибор только в установленную надлежащим образом электророзетку с защитным контактом.
- Не используйте тройники и удлинители.
- Позаботьтесь о том, чтобы не повредить вилку и сетевой кабель. В случае необходимости замены сетевого шнура она должна быть выполнена нашим авторизованным сервисным центром.
- Вставляйте вилку сетевого кабеля в розетку только по окончании установки прибора. Убедитесь, что после установки прибора к вилке электропитания имеется свободный доступ.

- Для отключения прибора от электросети не тяните за кабель электропитания. Всегда беритесь за саму вилку.
- Данный прибор соответствует директивам Е.Е.С.
- Только для Великобритании и Ирландии. Прибор оснащен вилкой, рассчитанной на ток 13 А. При замене предохранителя в вилке электропитания следует использовать предохранитель: 13 amp ASTA (BS 1362).

### 2.3 Подключение к водопроводу

- Не повреждайте шланги для воды.
- Перед подключением к новым или давно не использовавшимся трубам, а также в случае, если производились ремонтные работы или устанавливались новые устройства (счетчики воды и т.д.) дайте воде стечь, пока она не станет прозрачной и чистой.
- В ходе и по окончании первого использования прибора убедитесь в отсутствии видимых утечек воды.
- Наливной шланг оснащен предохранительным клапаном и оболочкой с внутренним сетевым кабелем.

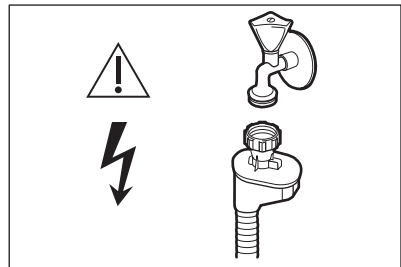

#### **ВНИМАНИЕ!**

Опасное напряжение.

- Если наливной шланг поврежден, немедленно закройте кран подачи

воды и выньте вилку сетевого шнура из розетки. Обратитесь в авторизованный сервисный центр для замены наливного шланга.

## 2.4 Эксплуатация

- Не садитесь и не вставляйте на открытую дверцу.
- Моющие средства для посудомоечных машин представляют опасность. Следуйте правилам по безопасному обращению, приведенным на упаковке моющего средства.
- Не пейте воду и не играйте с водой из прибора.
- Не извлекайте посуду из прибора до завершения программы. На посуде может остаться некоторое количество моющего средства.
- Если открыть дверцу прибора во время выполнения программы, из него может вырваться горячий пар.
- Не помещайте на прибор, рядом с ним или внутрь него легковоспламеняющиеся вещества или изделия, пропитанные легковоспламеняющимися веществами.

## 2.5 Сервис

- Для ремонта прибора обратитесь в авторизованный сервисный центр. Мы рекомендуем использовать только фирменные запасные части.
- При обращении в авторизованный сервисный центр будьте готовы предоставить следующие сведения, имеющиеся на табличке с техническими данными.  
Модель:  
PNC (код изделия):  
Серийный номер:

## 2.6 Утилизация



### **ВНИМАНИЕ!**

Существует опасность травмы или удушья.

- Отключите прибор от электросети.
- Отрежьте и утилизируйте кабель электропитания.
- Удалите защелку дверцы, чтобы предотвратить риск ее заперения при попадании внутрь прибора детей и домашних животных.

### 3. ОПИСАНИЕ ИЗДЕЛИЯ

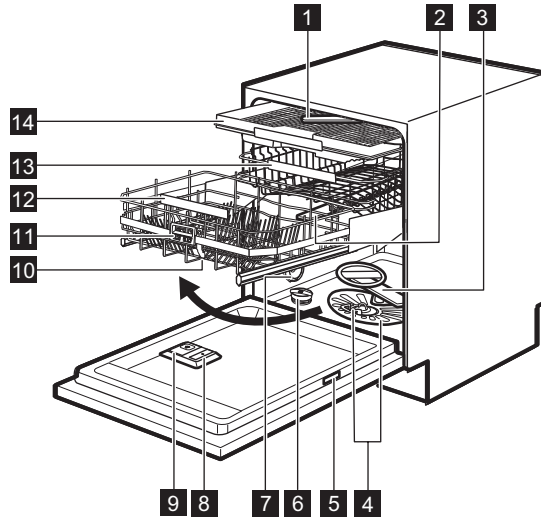

- |   |   |
|---|---|
| <ul style="list-style-type: none"> <li><b>1</b> Потолочный разбрызгиватель</li> <li><b>2</b> Верхний разбрызгиватель</li> <li><b>3</b> Нижний разбрызгиватель</li> <li><b>4</b> Фильтры</li> <li><b>5</b> Табличка с техническими данными</li> <li><b>6</b> Емкость для соли</li> <li><b>7</b> Вентиляционное отверстие</li> <li><b>8</b> Дозатор ополаскивателя</li> </ul> | <ul style="list-style-type: none"> <li><b>9</b> Дозатор моющего средства</li> <li><b>10</b> Корзина «Удобный лифт» (Comfort Lift)</li> <li><b>11</b> Ручка-фиксатор</li> <li><b>12</b> Ручка нижней корзины</li> <li><b>13</b> Верхняя корзина</li> <li><b>14</b> Ящик для столовых приборов</li> </ul> |
|---|---|

#### 3.1 Beam-on-Floor

Beam-on-Floor – это индикация, которая появляется на полу под дверцей прибора.

- При запуске программы появляется красный световой луч, который горит во время работы программы.
- По завершению программы загорается зеленый световой луч.
- В случае неисправности прибора красный световой луч мигает.

**i** Beam-on-Floor гаснет при выключении прибора.

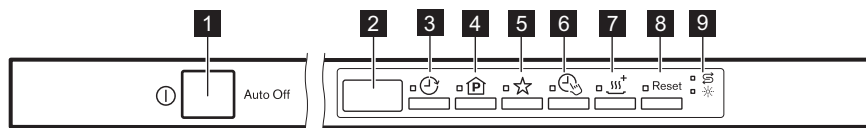

**i** При включении AirDry во время этапа сушки отображаемая на полу информация может быть видна не полностью. Чтобы узнать, завершен ли цикл, проверьте панель управления.

## 4. ПАНЕЛЬ УПРАВЛЕНИЯ



- |                                    |                                    |
|------------------------------------|------------------------------------|
| <b>1</b> Кнопка «Вкл/Выкл»         | <b>6</b> Кнопка <b>TimeManager</b> |
| <b>2</b> Дисплей                   | <b>7</b> Кнопка <b>XtraDry</b>     |
| <b>3</b> Кнопка <b>Delay</b>       | <b>8</b> Кнопка <b>Reset</b>       |
| <b>4</b> Кнопка <b>Program</b>     | <b>9</b> Индикаторы                |
| <b>5</b> Кнопка <b>MyFavourite</b> |                                    |



### 4.1 Индикаторы

Индикатор	Описание
	Индикатор отсутствия ополаскивателя. Во время работы программы данный индикатор всегда погашен.
	Индикатор отсутствия соли. Во время работы программы данный индикатор всегда погашен.

## 5. ПРОГРАММЫ





Программа	Степень загрязненности Тип загрузки	Этапы программы	Опции
P1 <b>ECO 1)</b>	<ul style="list-style-type: none"> <li>Обычная загрязненность</li> <li>Посуда и столовые приборы</li> </ul>	<ul style="list-style-type: none"> <li>Предварительная мойка</li> <li>Мойка, 50°C</li> <li>Ополаскивания</li> <li>Сушка</li> </ul>	<ul style="list-style-type: none"> <li>TimeManager</li> <li>XtraDry</li> </ul>
P2 <b>AUTO 2)</b>	<ul style="list-style-type: none"> <li>Все</li> <li>Посуда, столовые приборы, кастрюли и сковороды</li> </ul>	<ul style="list-style-type: none"> <li>Предварительная мойка</li> <li>Мойка от 45°C до 70°C</li> <li>Ополаскивания</li> <li>Сушка</li> </ul>	<ul style="list-style-type: none"> <li>XtraDry</li> </ul>



Программа	Степень загрязненности Тип загрузки	Этапы программы	Опции
P3  3)	<ul style="list-style-type: none"> <li>Смешанная загрязненность</li> <li>Посуда, столовые приборы, кастрюли и сковороды</li> </ul>	<ul style="list-style-type: none"> <li>Предварительная мойка</li> <li>Мойка, 50°C или 65°C</li> <li>Ополаскивания</li> <li>Сушка</li> </ul>	<ul style="list-style-type: none"> <li>TimeManager</li> <li>XtraDry</li> </ul>
P4  4)	<ul style="list-style-type: none"> <li>Сильная загрязненность</li> <li>Посуда, столовые приборы, кастрюли и сковороды</li> </ul>	<ul style="list-style-type: none"> <li>Предварительная мойка</li> <li>Мойка, 70°C</li> <li>Ополаскивания</li> <li>Сушка</li> </ul>	<ul style="list-style-type: none"> <li>TimeManager</li> <li>XtraDry</li> </ul>
P5  5)	<ul style="list-style-type: none"> <li>Обычная или небольшая загрязненность</li> <li>Тонкий фаянс и стекло</li> </ul>	<ul style="list-style-type: none"> <li>Мойка, 45°C</li> <li>Ополаскивания</li> <li>Сушка</li> </ul>	<ul style="list-style-type: none"> <li>XtraDry</li> </ul>
P6  6)	<ul style="list-style-type: none"> <li>Свежее загрязнение</li> <li>Посуда и столовые приборы</li> </ul>	<ul style="list-style-type: none"> <li>Мойка, 60°C или 65°C</li> <li>Ополаскивания</li> </ul>	<ul style="list-style-type: none"> <li>XtraDry</li> </ul>
P7  7)	<ul style="list-style-type: none"> <li>Все</li> </ul>	<ul style="list-style-type: none"> <li>Предварительная мойка</li> </ul>	

- 1) Данная программа обеспечивает наиболее эффективное использование воды и электроэнергии при мытье посуды и столовых приборов обычной степени загрязненности. Это стандартная программа для тестирующих организаций.
- 2) Прибор самостоятельно определяет степень загрязненности и количество посуды в корзинах. Он автоматически регулирует температуру и количество воды, энергопотребление и продолжительность программы.
- 3) Данная программа позволяет вымыть посуду, степень загрязненности которой различается. В нижнюю корзину устанавливается посуда с сильными загрязнениями, а в верхнюю – с обычными. Давление и температура воды в области нижней корзины выше, чем в области верхней корзины.
- 4) Данная программа позволяет вымыть половинную загрузку посуды со свежими загрязнениями. Программа обеспечивает хорошие результаты за короткое время.
- 5) В ходе этой программы происходит быстрое ополаскивание посуды, чтобы предотвратить прилипание к ней остатков пищи и появление в приборе неприятных запахов. Не используйте моющее средство с этой программой.

## 5.1 Показатели потребления

Программа 1)	Вода (л)	Энергопотребление (кВт·ч)	Продолжительность (мин)
P1 <b>ECO</b>	11	0.932	232
P2 <b>AUTO</b>	7 - 14	0.6 - 1.6	40 - 170
P3 	14 - 16	1.2 - 1.5	160 - 180
P4 	12.5-14.5	1.4-1.7	170-190
P5 	12 - 14	0.7 - 0.9	82-92
P6 	10	0.9	30
P7 	4	0.1	14

1) Указанные показатели могут изменяться в зависимости от давления и температуры воды, напряжения в электросети, выбранных функций и количества посуды.

## 5.2 Информация для тестирующих организаций

Для запроса всей информации, необходимой для тестирования производительности, обращайтесь по электронной почте:

[info.test@dishwasher-production.com](mailto:info.test@dishwasher-production.com)

Запишите номер изделия (PNC), который находится на табличке с техническими данными.

## 6. ПАРАМЕТРЫ

### 6.1 Режим выбора программы и пользовательский режим

Если прибор находится в режиме выбора программы, имеется возможность задать программу и войти в пользовательский режим.

**В пользовательском режиме имеется возможность изменения следующих настроек:**

- Уровень смягчителя для воды с учетом жесткости воды.

- Включение или выключения звукового сигнала по окончании работы программы.
- Включение или выключение уведомления о том, что дозатор ополаскивателя пуст.
- Уровень ополаскивателя с учетом его требуемой дозировки.
- Включение или выключение AirDry.

**Данные настройки будут сохранены до своего следующего изменения пользователем.**

## Вызов режима выбора программы

Прибор находится в режиме выбора программы, если на дисплее отображается номер программы **P1**.

Обычно при включении прибора он находится в режиме выбора программы. Тем не менее, если этого не произошло, для входа в режим выбора программы выполните следующие действия:

Нажмите и удерживайте **Reset**, пока прибор не перейдет в режим выбора программы.

## 6.2 Смягчитель для воды

Смягчитель для воды удаляет из подаваемой в прибор воды

минеральные вещества, которые в противном случае могли бы оказать вредное влияние на результаты мойки и на сам прибор.

Чем больше в воде содержится таких минеральных веществ, тем выше жесткость воды. Жесткость воды измеряется в соответствующих единицах.

Смягчитель для воды необходимо настроить в соответствии с уровнем жесткости воды, используемой в Вашем регионе. Информацию о жесткости воды в Вашем районе можно получить в местной службе водоснабжения. Для получения хороших результатов мойки важно правильно выбрать уровень настройки смягчителя для воды.

### Жесткость воды

Градусы (жесткость воды) по немецкому стандарту (°dH)	Градусы по французскому стандарту (°fH)	ммоль/л	Градусы по шкале Кларка	Уровень смягчителя для воды
47 - 50	84 - 90	8.4 - 9.0	58 - 63	10
43 - 46	76 - 83	7.6 - 8.3	53 - 57	9
37 - 42	65 - 75	6.5 - 7.5	46 - 52	8
29 - 36	51 - 64	5.1 - 6.4	36 - 45	7
23 - 28	40 - 50	4.0 - 5.0	28 - 35	6
19 - 22	33 - 39	3.3 - 3.9	23 - 27	5 1)
15 - 18	26 - 32	2.6 - 3.2	18 - 22	4
11 - 14	19 - 25	1.9 - 2.5	13 - 17	3
4 - 10	7 - 18	0.7 - 1.8	5 - 12	2
<4	<7	<0.7	< 5	1 2)

1) Заводская установка.

2) Не используйте соль при таком уровне.

При использовании стандартного моющего средства или таблетированного моющего средства (с солью или без) задайте

требуемый уровень жесткости: в этом случае индикатор наличия соли не будет отключен.



Содержащее соль таблетированное средство недостаточно эффективно смягчает жесткую воду.

## Установка смягчителя для воды

Прибор должен находиться в режиме выбора программы.

1. Для входа в пользовательский режим одновременно нажмите и удерживайте и , пока индикаторы , , , и не начнут мигать, а дисплей не погаснет.
2. Нажмите на .
  - Индикаторы , , и погаснут.
  - Индикатор продолжит мигать.
  - На дисплее отобразится текущая настройка: напр.,  $5 L$  = уровень 5.
3. Для изменения установки нажмите на нужное количество раз.
4. Нажмите кнопку «Вкл/Выкл» для подтверждения настройки.

## 6.3 Дозатор ополаскивателя

Дозатор ополаскивателя способствует высушиванию посуды без образования потеков и пятен.

Ополаскиватель автоматически добавляется на этапе ополаскивания горячей водой.

Количество выдаваемого ополаскивателя задается в пределах от 1 (минимальное количество) до 6 (максимальное количество). Уровень 0 отключает дозатор ополаскивателя, и ополаскиватель не выдается.

Заводская настройка: уровень 4.

## Установка уровня дозатора ополаскивателя

Прибор должен находиться в режиме выбора программы.

1. Для входа в пользовательский режим одновременно нажмите и удерживайте и , пока индикаторы , , , и не начнут мигать, а дисплей не погаснет.
2. Нажмите на .
  - Индикаторы , , и погаснут.
  - Индикатор продолжит мигать.
  - На дисплее отобразится текущая настройка: напр.,  $4A$  = уровень 4.
    - Настройки ополаскивателя варьируются от 0A до 6A; 0A означает, что ополаскиватель не используется.
3. Для изменения установки нажмите на нужное количество раз.
4. Нажмите «Вкл/Выкл» для подтверждения настройки.

## 6.4 Уведомление о том, что дозатор ополаскивателя пуст

Дозатор ополаскивателя способствует высушиванию посуды без образования потеков и пятен.

Ополаскиватель автоматически добавляется на этапе ополаскивания горячей водой.

Когда емкость для ополаскивателя оказывается пустой, загорается индикатор ополаскивателя, уведомляя о необходимости добавления ополаскивателя. В случае удовлетворительных результатов сушки при использовании таблетированного моющего средства, содержащего ополаскиватель, уведомление о необходимости добавления ополаскивателя можно отключить. Тем не менее,

рекомендуется всегда использовать ополаскиватель для достижения оптимальных результатов сушки.

При использовании стандартного таблетированного моющего средства, которое не содержит ополаскивателя, включите уведомление о необходимости добавления ополаскивателя.

## Выключение оповещения о том, что дозатор ополаскивателя пуст

Прибор должен находиться в режиме выбора программы.

1. Для входа в пользовательский режим одновременно нажмите и удерживайте и , пока индикаторы , , , и не начнут мигать, а дисплей не погаснет.
2. Нажмите на .
  - Индикаторы , , и погаснут.
  - Индикатор продолжит мигать.
  - На дисплее отобразится текущая настройка:  $! d =$  уведомление о том, что дозатор ополаскивателя пуст, включено (заводская установка).
3. Для изменения установки нажмите на .

$! d =$  уведомление о том, что дозатор ополаскивателя пуст, включено.

4. Нажмите «Вкл/Выкл» для подтверждения настройки.

## 6.5 Звуковая сигнализация

В случае возникновения неисправности прибором выдаются звуковые сигналы. Данные звуковые сигналы отключить невозможно.

По окончании программы также выдается звуковой сигнал. По умолчанию выдача звукового сигнала отключена, но ее можно включить.

## Включение звукового сигнала по окончании работы программы

Прибор должен находиться в режиме выбора программы.

1. Для входа в пользовательский режим одновременно нажмите и удерживайте и , пока индикаторы , , , и не начнут мигать, а дисплей не погаснет.
2. Нажмите на .
  - Индикаторы , , и погаснут.
  - Индикатор продолжит мигать.
  - На дисплее отобразится текущая настройка:  $! b =$  Звуковая сигнализация выключена.
3. Для изменения установки нажмите на .

$! b =$  Звуковая сигнализация включена.

4. Нажмите «Вкл/Выкл» для подтверждения настройки.

## 6.6 MyFavourite

Эта функция позволяет выбрать и записать в память наиболее часто используемую программу.

Можно сохранить только 1 программу. Новая настройка удаляет предыдущую.

## Сохранение программы MyFavourite

1. Задайте программу, которую требуется записать в память. Вместе с программой можно записать применимые к ней дополнительные функции.
2. Нажмите и удерживайте до тех пор, пока не загорится соответствующий индикатор.

## Как выбрать программу MyFavourite

Нажмите на ☆.

- Загорится индикатор MyFavourite.
- На дисплее отобразится номер и продолжительность программы.
- Если вместе с программой сохранены дополнительные функции, загорятся индикаторы соответствующих дополнительных функций.

### 6.7 AirDry

AirDry улучшает результаты сушки с одновременным понижением энергопотребления.

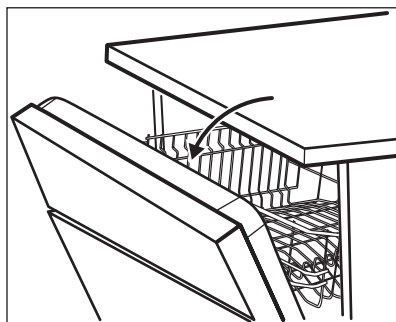

В ходе этапа сушки прибор приоткрывает дверцу. После этого дверца остается приоткрытой.



**ПРЕДУПРЕЖДЕНИЕ**  
 Не пытайтесь закрыть дверцу прибора в течение 2 минут после ее автоматического открывания. Это может привести к повреждению прибора.



### ПРЕДУПРЕЖДЕНИЕ













В случае, если в доме есть дети и требуется держать дверцу закрытой до окончания цикла, систему AirDry можно отключить.

AirDry включается автоматически со всеми программами, за исключением программы 

Для повышения эффективности сушки см. описание опции XtraDry или включите AirDry.

### Выключение AirDry

Прибор должен находиться в режиме выбора программы.

1. Для входа в пользовательский режим одновременно нажмите и удерживайте  и ☆, пока индикаторы , , ☆,  и  не начнут мигать, а дисплей не погаснет.
2. Нажмите на .
  - Индикаторы , , ☆ и  погаснут.
  - Индикатор  продолжит мигать.
  - На дисплее отобразится текущая настройка:  = режим AirDry выключен.
3. Для изменения установки нажмите на :  = режим AirDry выключен.
4. Нажмите «Вкл/Выкл» для подтверждения настройки.

## 7. РЕЖИМЫ

**i** Требуемые режимы необходимо включать перед каждым запуском программы. Режимы невозможно включить или выключить во время выполнения программы.

**i** Не все режимы совместимы друг с другом. При выборе несовместимых режимов прибор автоматически отключит один или более режимов. При этом будут гореть индикаторы только тех режимов, которые остались включенными.

### 7.1 XtraDry

Воспользуйтесь данной опцией, если требуется повысить эффективность сушки. Использование данной опции может повлиять на продолжительность ряда программ, потребление воды и температуру последнего ополаскивания.

Опция XtraDry является постоянным для всех програм кроме программы **ECO**; необходимость ее выбора при каждом цикле отсутствует.

При каждом включении **ECO** опция XtraDry выключается; ее необходимо включать вручную. В других программах настройка XtraDry постоянна; она автоматически используется в дальнейших циклах. Данную настройку можно изменить в любое время.

Включение опции XtraDry выключает TimeManager.

### Включение XtraDry

Нажмите . Загорится соответствующий индикатор. Если выбранную опцию нельзя использовать с данной программой, соответствующий индикатор не загорится или быстро мигает на несколько секунд, а затем погаснет. На дисплее отобразится обновленное значение продолжительности программы.

### 7.2 TimeManager

TimeManager позволяет уменьшить время работы выбранной программы.

Общая продолжительность программы сокращается примерно на 50%.

Результаты мойки соответствуют результатам программы со стандартной продолжительностью. Результаты сушки могут ухудшиться.

Данная опция увеличивает давление и температуру воды. Этапы мойки и сушки сокращаются.

По умолчанию опция TimeManager выключена, но ее можно включить вручную. Данную опцию можно сочетать с опцией XtraDry.

### Включение TimeManager

Нажмите на ; загорится соответствующий индикатор. На дисплее отобразится обновленное значение продолжительности программы.

## 8. ПЕРЕД ПЕРВЫМ ИСПОЛЬЗОВАНИЕМ

1. Убедитесь, что установленные настройки смягчителя для воды соответствуют уровню

жесткости поставляемой Вам воды. В противном случае

**произведите настройку  
смягчителя для воды.**

2. Наполните емкость для соли.
3. Наполните дозатор ополаскивателя.
4. Откройте вентиль подачи воды.
5. Запустите программу, чтобы избавиться от загрязнений, которые могли остаться в приборе после его производства. Не используйте моющее средство и не загружайте посуду в корзины.

После запуска программы прибору может потребоваться до 5 минут для «зарядки» ионообменной смолы в устройстве для смягчения воды. При этом кажется, что прибор не работает. Этап мойки начнется, как только данная процедура будет завершена. Данная процедура повторяется с определенной периодичностью.

### 8.1 Емкость для соли



**ПРЕДУПРЕЖДЕНИЕ**

Используйте только соль, специально предназначенную для посудомоечных машин.

Соль используется для «зарядки» ионообменной смолы в смягчителе для воды и обеспечения хороших результатов мытья в ходе ежедневного использования.

### Наполнение емкости для соли



Убедитесь, что «Удобный лифт» пуст и находится в верхнем положении.

1. Поверните крышку емкости для соли против часовой стрелки и снимите ее.
2. Налейте 1 л воды в емкость для соли (только перед первым использованием).
3. Насыпьте посудомоечную соль в емкость для соли.

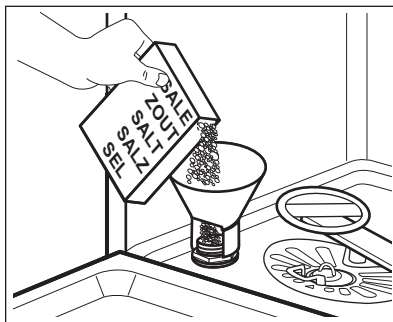

4. Уберите соль вокруг отверстия емкости для соли.

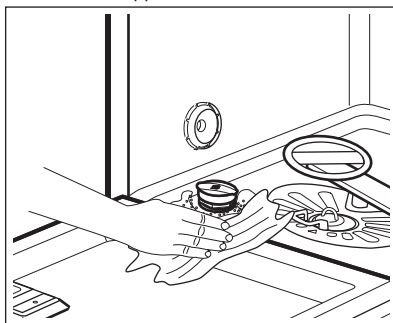

5. Чтобы закрыть емкость для соли, поверните крышку емкости для соли по часовой стрелке.



**ПРЕДУПРЕЖДЕНИЕ**

При заполнении емкости для соли из нее может вылиться вода с солью. После заполнения емкости для соли немедленно запустите какую-либо программу во избежание коррозии.



## 8.2 Заполнение дозатора ополаскивателя

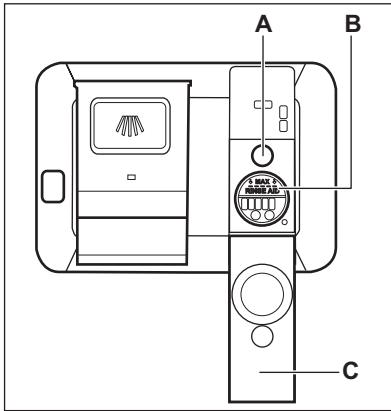

### ПРЕДУПРЕЖДЕНИЕ

Используйте только ополаскиватель, специально предназначенный для посудомоечных машин.

1. Откройте крышку (С).
2. Наполните дозатор (В) так, чтобы уровень ополаскивателя достиг отметки «МАХ».

3. Во избежание избыточного пенообразования удалите пролившийся ополаскиватель тканью, хорошо впитывающей жидкость.
4. Закройте крышку. Убедитесь, что крышка зафиксирована.



Когда становится виден индикатор (А), заливайте в дозатор ополаскиватель.



Если при использовании таблетированного моющего средства результаты сушки удовлетворительны, индикацию о необходимости наполнения ополаскивателя можно отключить. Для повышения эффективности сушки рекомендуется постоянно использовать ополаскиватель – даже в сочетании с таблетированным моющим средством, содержащим ополаскиватель.

## 9. ЕЖЕДНЕВНОЕ ИСПОЛЬЗОВАНИЕ

1. Откройте вентиль подачи воды.
2. Включите прибор нажатием на кнопку «Вкл/Выкл».

Убедитесь, что прибор находится в режиме выбора программы.

- Если горит индикатор отсутствия соли, наполните емкость для соли.
  - Если горит индикатор отсутствия ополаскивателя, заправьте дозатор ополаскивателя.
3. Загрузите корзины.
  4. Добавьте моющее средство.
  5. Выберите подходящую программу мойки в соответствии с типом загрузки и степенью ее загрязненности.

### 9.1 Система Comfort Lift



#### ПРЕДУПРЕЖДЕНИЕ

Не садитесь на полку. Не применяйте избыточную силу к зафиксированной корзине.



#### ПРЕДУПРЕЖДЕНИЕ

Не превышайте максимальный объем загрузки, составляющий 18 кг.



**ПРЕДУПРЕЖДЕНИЕ**  
Используйте только моющее средство, специально предназначенное для посудомоечных машин.



Для того, чтобы правильно снять блокировку, полностью поднимите ручку-фиксатор и приподнимите корзину, пока она не освободится с обеих сторон.

Механизм «Удобный подъем» (Comfort Lift) позволяет с удобством поднять нижнюю полку на уровень верхней и опустить ее вниз для удобства загрузки и разгрузки посуды.

Перемещение нижней корзины из нижнего положения:

1. Для подъема корзины потяните полку за ручку по направлению из посудомоечной машины за ручку полки. Ручку-фиксатор при этом использовать не следует.

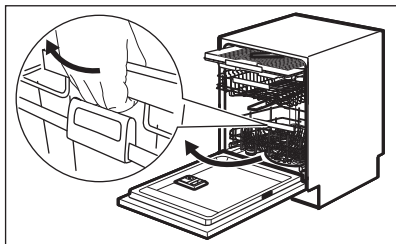

Корзина автоматически фиксируется на верхнем уровне. Аккуратно загрузите или разгрузите корзину (см. Брошюру по загрузке корзины).

2. Для опускания корзины зафиксируйте ручку-фиксатор на раме корзины, как показано на рисунке. Поднимите ручку-фиксатор и полку.

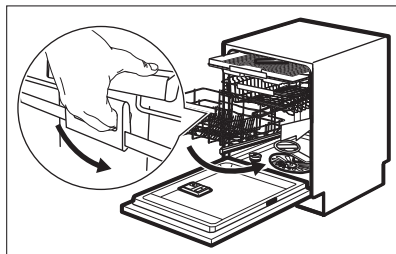

При поднятой ручке-фиксаторе задвиньте полку вниз. Механизм вернется в базовое, нижнее положение.

Имеется два метода опускания корзины в зависимости от ее загрузки:

- Если корзина полностью загружена посудой, слегка нажмите на корзину.
- Если корзина пуста или заполнена наполовину, нажмите на корзину по направлению вниз.

## 9.2 Использование моющего средства

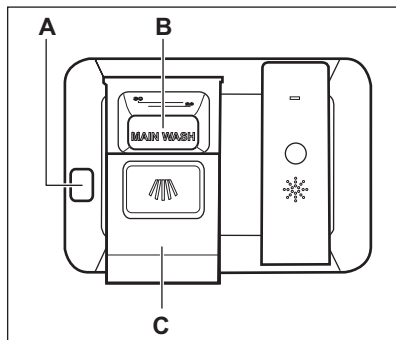

**ПРЕДУПРЕЖДЕНИЕ**  
Используйте только моющее средство, специально предназначенное для посудомоечных машин.

1. Нажмите на кнопку разблокировки (A), чтобы открыть крышку (C).

2. Заполните дозатор (**B**) порошковым или таблетированным моющим средством.
3. При использовании программы, включающей стадию предварительной мойки, поместите немного моющего средства на внутреннюю сторону дверцы прибора.
4. Закройте крышку. Убедитесь, что крышка зафиксирована.

### 9.3 Настройка и запуск программы

#### Функция Auto Off

Данная функция уменьшает энергопотребление, автоматически выключая прибор, если он не работает.

Функция срабатывает при следующих условиях:

- Через 5 минут по окончании программы.
- Через пять минут, если программа не была запущена.

#### Запуск программы

1. Включите прибор нажатием на кнопку «Вкл/Выкл». Убедитесь, что прибор находится в режиме выбора программы, а дверца закрыта.
2. Многократным нажатием на **Program** добейтесь высвечивания индикатора требуемой программы.

На дисплее отобразится продолжительность программы.

3. Выберите применимые режимы.
4. Для начала выполнения программы нажмите на **Start**.
  - Загорится индикатор выполняемого этапа программы.
  - Значение продолжительности программы начнет уменьшаться с интервалом в 1 минуту.

#### Запуск программы с использованием отсрочки пуска

1. Задайте программу.
2. Многократным нажатием на **Delay** добейтесь появления на дисплее нужного времени отсрочки (от 1 до 24 часов).
3. Для начала обратного отсчета нажмите на **Start**.
  - Высветится индикатор отсрочки, подтверждающий начало обратного отсчета.
  - Обратный отсчет времени начнет уменьшаться с интервалом в 1 час. Обратный отсчет времени уменьшается с интервалом в 1 минуту только в течение последнего часа.

По окончании обратного отсчета будет автоматически запущена выбранная программа и загорится индикатор текущего этапа программы. Индикатор отсрочки пуска гаснет.

#### Открывание дверцы во время работы прибора

Открывание дверцы во время выполнения программы приводит к остановке работы прибора. Это может повлиять на показатели энергопотребления и на продолжительность программы. При закрытии дверцы работа продолжается с момента, на котором она была прервана.



В случае открывания дверцы более чем на 30 секунд во время этапа сушки текущая программа будет завершена. Этого не произойдет, если дверца была открыта в результате работы системы AirDry.

**ПРЕДУПРЕЖДЕНИЕ**

Не пытайтесь закрыть дверцу прибора в течение 2 минут после того как AirDry автоматически ее откроет; это может привести к повреждению прибора. Если в дальнейшем закрыть дверцу еще на 3 минуты, выполняемая программа будет завершена.

**Отмена отсрочки пуска во время обратного отсчета**

При отмене отсрочки пуска необходимо заново задать программу и дополнительные опции.

Нажмите и удерживайте **Reset**, пока прибор не перейдет в режим выбора программы.

**Отмена программы**

Нажмите и удерживайте **Reset**, пока прибор не перейдет в режим выбора программы.

**10. ПОЛЕЗНЫЕ СОВЕТЫ****10.1 Общие положения**

Приведенные ниже рекомендации обеспечат оптимальные результаты мытья и сушки в ходе ежедневного использования прибора, а также позволят защитить окружающую среду.

- Крупные остатки пищи с тарелок выбрасывайте в мусорное ведро.
- Не производите предварительное ополаскивание посуды вручную. При необходимости используйте программу предварительной мойки (если таковая имеется) или выбирайте программу с этапом предварительной мойки.
- Всегда используйте все пространство корзин.
- При загрузке прибора убедитесь, что вода из разбрызгивателей сможет полностью достичь и

убедитесь в наличии моющего средства в дозаторе моющего средства перед запуском новой программы.

**Завершение программы**

Все кнопки неактивны за исключением кнопки «Вкл/Выкл».

1. Выключите прибор нажатием на кнопку «Вкл/Выкл» или дождитесь, пока функция Auto Off не выключит прибор автоматически. Открывание дверцы до выполнения Auto Off приводит к автоматическому выключению прибора.
2. Закройте водопроводный вентиль.

вымывать всю посуду. Предметы посуды не должны касаться или перекрывать друг друга.

- Можно использовать средство для посудомоечных машин, ополаскиватель и соль отдельно или в виде таблетированного моющего средства (напр., «3 в 1», «4 в 1», «Все в одном»). Следуйте указаниям, приведенным на упаковке
- Выберите программу в соответствии с типом загрузки и степенью ее загрязненности. Программа ECO обеспечивает наиболее практичное потребление воды и энергии при мытье посуды и столовых приборов обычного уровня загрязнения.

## 10.2 Использование соли, ополаскивателя и моющего средства

- Используйте только соль, ополаскиватель и моющее средство для посудомоечных машин. Другие продукты могут привести к повреждению прибора.
- В регионах с жесткой и очень жесткой водой для достижения оптимальных результатов мойки и сушки рекомендуется использовать обычное моющее средство (порошок, гель или таблетки без дополнительных составляющих), и отдельно – ополаскиватель и соль.
- Не реже одного раза в месяц запускайте прибор с очищающим средством, специально предназначенным для этой цели.
- Таблетированные моющие средства не успевают полностью раствориться при использовании коротких программ. Для того, чтобы избежать образование на посуде осадка из моющего средства, рекомендуется использовать таблетки с длинными программами.
- Не превышайте указанную дозировку моющего средства. См. инструкции на упаковке моющего средства.

## 10.3 Что делать, если необходимо прервать использование таблетированное моющее средство

Прежде чем перейти к использованию моющего средства, соли и ополаскивателя по отдельности выполните следующую процедуру.

1. Установите максимальный уровень смягчителя для воды.
2. Убедитесь, что емкость для соли и дозатор ополаскивателя заполнены.
3. Запустите самую короткую программу, содержащую этап ополаскивания. Не добавляйте

моющее средство и не загружайте корзины.

4. Когда программа будет завершена, скорректируйте уровень жесткости смягчителя для воды в соответствии с жесткостью воды в Вашем регионе.
5. Задайте дозировку ополаскивателя.
6. Включите уведомление о том, что дозатор ополаскивателя пуст.

## 10.4 Загрузка корзин

- Используйте прибор только для мытья принадлежностей, пригодных для мытья в посудомоечных машинах.
- Не загружайте в прибор изделия из дерева, кости, алюминия, олова и меди.
- Не помещайте в прибор предметы, которые могут впитывать воду (губки, бытовые ткани).
- Крупные остатки пищи с тарелок выбрасывайте в мусорное ведро.
- Размягчите пригоревшие остатки пищи на посуде.
- Загружайте полые предметы (чашки, стаканы и сковороды) отверстием вниз.
- Проверьте, чтобы стаканы не соприкасались друг с другом
- Загружайте столовые приборы и мелкие предметы в ящик для столовых приборов.
- Легкие предметы укладывайте в верхнюю корзину. Убедитесь, что посуда не двигается.
- Прежде чем запускать программу, убедитесь, что разбрызгиватели могут свободно вращаться.

## 10.5 Перед запуском программы

Убедитесь, что:

- Фильтры очищены и установлены должным образом.
- Крышка емкости для соли плотно закрыта.
- Разбрызгиватели не засорены.
- Посудомоечная машина заправлена солью и ополаскивателем (если не

используется таблетированное моющее средство).

- Посуда правильно загружена в корзины.
- Выбранная программа соответствует типу посуды и степени ее загрязненности.
- Использовано подходящее количество моющего средства.

## 10.6 Разгрузка корзин

1. Прежде чем доставать посуду из прибора, дайте ей остыть. Горячую посуду легко повредить.

# 11. УХОД И ОЧИСТКА



### ВНИМАНИЕ!

Перед выполнением операций по чистке и уходу выключите прибор и извлеките вилку сетевого шнура из розетки.



Убедитесь, что «Удобный лифт» пуст и зафиксирован надлежащим образом в верхнем положении.



Грязные фильтры засоренность разбрызгивателей приводит к ухудшению качества мойки. Периодически проверяйте состояние фильтров и, при необходимости, проводите их очистку.

## 11.1 Очистка фильтров

Система фильтров выполнена из 3 деталей.

2. Вначале вынимайте посуду из нижней корзины, потом - из верхней.



По окончании программы на стенках и дверце прибора может оставаться вода.

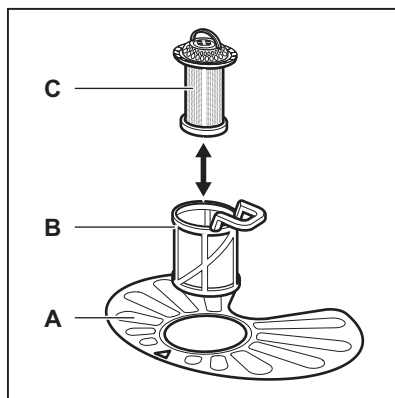

1. Поверните фильтр (B) против часовой стрелки и извлеките его.

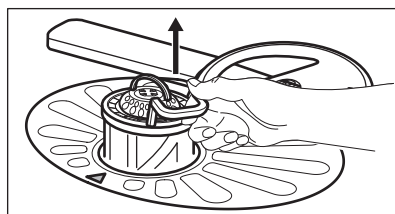
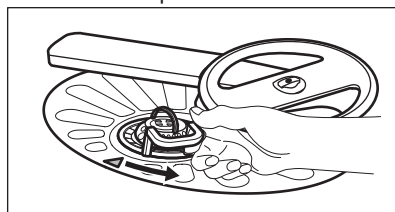

2. Извлеките фильтр (С) из фильтра (В).
3. Снимите плоский фильтр (А).

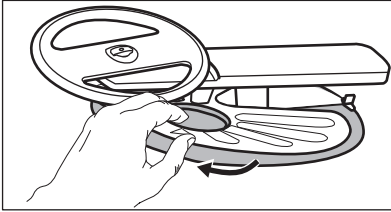

4. Вымойте фильтры.

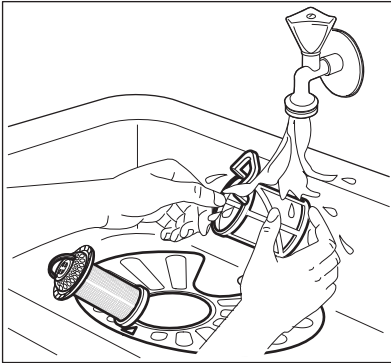

5. Убедитесь, что внутри или по краям отстойника нет остатков пищи или других загрязнений.
6. Установите плоский фильтр обратно на место (А). Убедитесь, что он установлен правильно – под двумя направляющими.

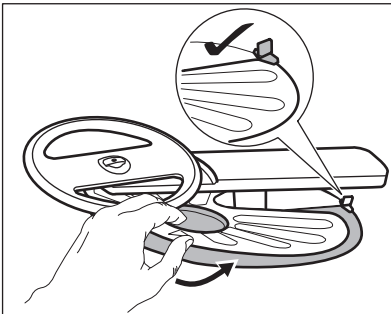

7. Соберите фильтры (В) и (С).
8. Установите фильтр (В) обратно в плоский фильтр (А). Поверните по часовой стрелке до щелчка.

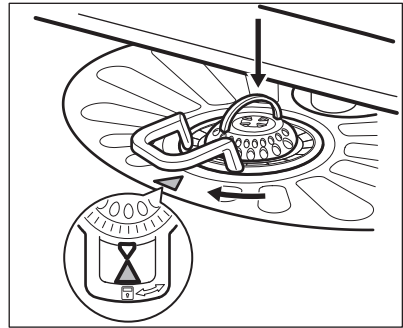

**!** **ПРЕДУПРЕЖДЕНИЕ**  
Неверная установка фильтров может привести к неудовлетворительным результатам мойки и повреждению прибора.

## 11.2 Чистка верхнего разбрызгивателя

Рекомендуется производить регулярную очистку верхнего разбрызгивателя во избежание засорения его отверстий.

Засорение отверстий может привести к неудовлетворительным результатам мойки.

1. Вытяните верхнюю корзину.
2. Для извлечения разбрызгивателя из корзины приподнимите его в направлении, обозначенном нижней стрелкой, и одновременно поверните его по часовой стрелке.

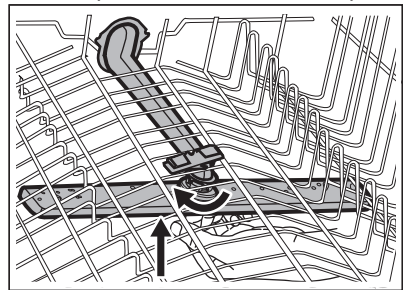

3. Промойте разбрызгиватель под струей воды. Для прочистки отверстий от частиц грязи воспользуйтесь заостренным

предметом (например, зубочисткой).

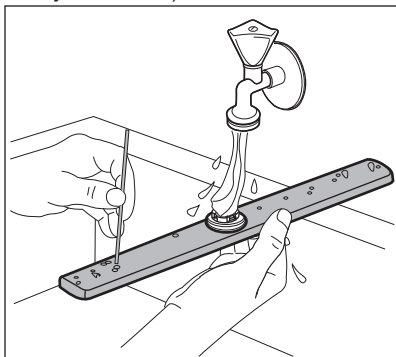

4. Для возврата разбрызгивателя в корзину нажмите на него вверх в направлении, обозначенном нижней стрелкой, и одновременно поверните его против часовой стрелки, чтобы он зафиксировался на своем месте со щелчком.

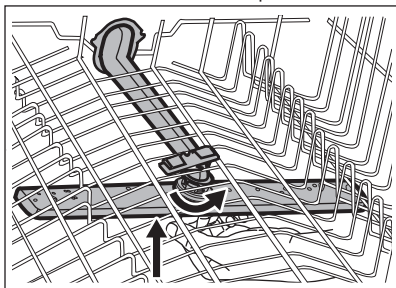

### 11.3 Очистка наружных поверхностей

- Протирайте прибор мягкой влажной тряпкой.

- Используйте только нейтральные моющие средства.
- Не используйте абразивные средства, царапающие губки и растворители.

### 11.4 Чистка внутренних частей

- Тщательно очистите прибор, включая резиновый уплотнитель дверцы, мягкой влажной тряпкой.
- Не используйте абразивные средства, царапающие губки, острые инструменты, едкие химикаты, металлические мочалки и растворители.
- При регулярном использовании программ с малой продолжительностью внутри прибора могут откладываться наслоения жира и накипи. Во избежание этого рекомендуется не реже 2 раз в месяц запускать программы с большой продолжительностью.
- Для обеспечения оптимального уровня производительности прибора рекомендуется использовать специализированное средство для очистки посудомоечных машин (не менее одного раза в месяц). Точно следуйте инструкциям на упаковке продуктов.

## 12. ПОИСК И УСТРАНЕНИЕ НЕИСПРАВНОСТЕЙ

Если прибор не запускается или останавливается во время работы, сначала проверьте, нет ли возможности разрешить проблему самостоятельно при помощи информации, приведенной в Таблице, или обратитесь в авторизованный сервисный центр.





**ВНИМАНИЕ!**

Произведенный ненадлежащим образом ремонт может представлять серьезный риск для безопасности потребителя. Все ремонтные работы должны производиться квалифицированным персоналом.

При некоторых неисправностях на дисплей выводится код неисправности.

**Большинство возможных неполадок могут быть устранены без обращения в авторизованный сервисный центр.**

Неисправность и код неисправности	Возможная причина неисправности и способ ее устранения
Прибор не включается.	<ul style="list-style-type: none"> <li>• Убедитесь, что вилка сетевого шнура вставлена в розетку электропитания.</li> <li>• Убедитесь, что предохранитель на электрощите не поврежден.</li> </ul>
Программа не запускается.	<ul style="list-style-type: none"> <li>• Убедитесь, что дверца прибора закрыта.</li> <li>• Если задана функция «Отсрочка пуска», отмените ее или дождитесь окончания обратного отсчета.</li> <li>• Прибор приступил к процедуре «зарядки» смолы внутри смягчителя для воды. Продолжительность данной процедуры составляет приблизительно 5 минут.</li> </ul>
В прибор не поступает вода. На дисплее отображается <i>10</i> .	<ul style="list-style-type: none"> <li>• Убедитесь, что водопроводный кран открыт.</li> <li>• Убедитесь, что давление в водопроводной сети не понижено. Для получения сведений об этом обратитесь в местную службу водоснабжения.</li> <li>• Убедитесь, что водопроводный кран не засорен.</li> <li>• Убедитесь, что фильтр наливного шланга не засорен.</li> <li>• Убедитесь, что наливной шланг не перекручен и не передавлен.</li> </ul>
Прибор не сливает воду. На дисплее отображается <i>20</i> .	<ul style="list-style-type: none"> <li>• Убедитесь, что сливная труба не засорена.</li> <li>• Убедитесь, что фильтр сливного шланга не засорен.</li> <li>• Убедитесь, что внутренняя система фильтрации не засорена.</li> <li>• Убедитесь, что сливной шланг не перекручен и не передавлен.</li> </ul>
Сработала система защиты от перелива. На дисплее отображается <i>30</i> .	<ul style="list-style-type: none"> <li>• Закройте водопроводный вентиль и обратитесь в авторизованный сервисный центр.</li> </ul>

Неисправность и код неисправности	Возможная причина неисправности и способ ее устранения
Во время выполнения цикла прибор останавливается и возобновляет работу чаще обычного.	<ul style="list-style-type: none"> <li>• Это нормально. Так обеспечиваются оптимальные результаты мойки и экономия электроэнергии.</li> </ul>
Программа выполняется слишком долго.	<ul style="list-style-type: none"> <li>• Для уменьшения времени работы программы выберите опцию TimeManager.</li> <li>• Если выбрана опция «Отсрочка пуска», отмените ее или дождитесь окончания обратного отсчета.</li> </ul>
Значение оставшегося до окончания цикла времени увеличивается, а затем резко уменьшается перед самым окончанием программы.	<ul style="list-style-type: none"> <li>• Это не является неисправностью. Прибор работает надлежащим образом.</li> </ul>
Опции программы приходится задавать заново при каждом использовании прибора.	<ul style="list-style-type: none"> <li>• Для сохранения любимого сочетания настроек воспользуйтесь опцией MyFavourite.</li> </ul>
Имеется небольшая утечка со стороны дверцы прибора.	<ul style="list-style-type: none"> <li>• Прибор не выровнен. Слегка вывинтите или завинтите регулировочные ножки (если предусмотрено в данной модели).</li> <li>• Дверца прибора находится не по центру внутренней камеры. Отрегулируйте заднюю ножку (если подобная регулировка доступна).</li> </ul>
Дверца прибора закрывается с трудом.	<ul style="list-style-type: none"> <li>• Прибор не выровнен. Слегка вывинтите или завинтите регулировочные ножки (если предусмотрено в данной модели).</li> <li>• Столовые приборы частично выступают за пределы корзин.</li> </ul>
Изнутри прибора доносится дребезжание или стук.	<ul style="list-style-type: none"> <li>• Столовые приборы размещены в корзинах ненадлежащим образом. Сверяйтесь с брошюрой, описывающей загрузку корзин.</li> <li>• Убедитесь, что разбрызгиватели свободно вращаются.</li> </ul>
Работа прибора приводит к срабатыванию электропредохранителя.	<ul style="list-style-type: none"> <li>• Создаваемая одновременной работой ряда приборов нагрузка превышает допустимую. Проверьте значение разрешенной нагрузки розетки и максимальную нагрузку счетчика, или выключите один из работающих приборов.</li> <li>• Повреждение в электрической цепи внутри прибора. Обратитесь в авторизованный сервисный центр.</li> </ul>



Другие возможные причины приведены в Главах **«Перед первым использованием»**, **«Ежедневное использование»** и **«Указания и рекомендации»**.

Проверив прибор, выключите и включите прибор. Если неисправность появится снова, обратитесь в авторизованный сервисный центр.

Если коды неисправности не описаны в таблице, обратитесь в авторизованный сервисный центр.

## 12.1 Результаты мойки и сушки неудовлетворительны

Неисправность	Возможная причина неисправности и способ ее устранения
Неудовлетворительные результаты мойки.	<ul style="list-style-type: none"> <li>• См. Главы <b>«Ежедневное использование»</b>, <b>«Указания и рекомендации»</b> и брошюру, описывающую загрузку корзин.</li> <li>• Используйте программы более интенсивной мойки.</li> <li>• Произведите очистку разбрызгивателя и фильтра. См. Главу <b>«Уход и очистка»</b>.</li> </ul>
Неудовлетворительные результаты сушки.	<ul style="list-style-type: none"> <li>• Столовые приборы слишком долго находились в закрытом приборе.</li> <li>• Ополаскиватель отсутствует, или дозировка ополаскивателя слишком мала. Установите более высокую дозировку ополаскивателя.</li> <li>• Возможно, предметы из пластика потребуются вытереть полотенцем.</li> <li>• Для оптимальных результатов сушки включите режим XtraDry и задайте AirDry.</li> <li>• Рекомендуется постоянно использовать ополаскиватель – даже в сочетании с таблетированным моющим средством.</li> </ul>
Имеются белесые потеки или синеватый налет на стеклянной посуде и тарелках.	<ul style="list-style-type: none"> <li>• Слишком большое количество выдаваемого ополаскивателя. Уменьшите уровень дозатора ополаскивателя.</li> <li>• Было добавлено слишком большое количество моющего средства.</li> </ul>
Имеются пятна и потеки на стекле и посуде.	<ul style="list-style-type: none"> <li>• Недостаточное количество выдаваемого ополаскивателя. Повысьте уровень дозатора ополаскивателя.</li> <li>• Причиной может быть качество ополаскивателя.</li> </ul>

Неисправность	Возможная причина неисправности и способ ее устранения
Посуда остается влажной.	<ul style="list-style-type: none"> <li>• Для оптимальных результатов сушки включите режим XtraDry и задайте AirDry.</li> <li>• В программе отсутствует этап сушки, или в ней предусмотрен этап сушки при низкой температуре.</li> <li>• Дозатор ополаскивателя пуст.</li> <li>• Причиной может быть качество ополаскивателя.</li> <li>• Причиной может быть качество таблетированного моющего средства. Попробуйте таблетки другого производителя или включите дозатор ополаскивателя и используйте ополаскиватель одновременно с таблетированным моющим средством.</li> </ul>
Внутри прибора имеется влага.	<ul style="list-style-type: none"> <li>• Это не является признаком неисправности прибора. Данное явление вызвано содержащейся в воздухе влагой, которая конденсируется на стенках.</li> </ul>
Необычно сильное пенообразование в ходе мойки.	<ul style="list-style-type: none"> <li>• Используйте только моющие средства для посудомоечных машин.</li> <li>• Имеется утечка ополаскивателя из дозатора ополаскивателя. Обратитесь в авторизованный сервисный центр.</li> </ul>
На столовых приборах имеются следы ржавчины.	<ul style="list-style-type: none"> <li>• В воде, используемой для мойки, слишком высоко содержание солей. См. Главу <b>«Смягчитель для воды»</b>.</li> <li>• Столовые приборы из серебра и нержавеющей стали оказались рядом друг с другом. Избегайте ситуаций, в которых изделия из серебра и нержавеющей стали могли бы оказаться рядом друг с другом.</li> </ul>
По окончании программы в дозаторе находятся остатки моющего средства.	<ul style="list-style-type: none"> <li>• Таблетированное моющее средство застряло в дозаторе и не было полностью вымыто водой.</li> <li>• Моющее средство вымывается из дозатора не полностью. Убедитесь, что разбрызгиватель не засорен и не заблокирован.</li> <li>• Убедитесь, что изделия в корзинах не препятствуют открыванию крышки дозатора моющего средства.</li> </ul>
Внутри прибора присутствует неприятный запах.	<ul style="list-style-type: none"> <li>• См. <b>«Чистка внутренних частей»</b>.</li> </ul>

Неисправность	Возможная причина неисправности и способ ее устранения
<p>На столовых приборах, внутренней камере и внутренней стороне дверцы имеется известковый налет.</p>	<ul style="list-style-type: none"> <li>• Низкий уровень соли; проверьте индикатор наличия соли.</li> <li>• Крышка емкости для соли закрыта неплотно.</li> <li>• Водопроводная вода имеет высокую жесткость. См. Главу «Смягчитель для воды».</li> <li>• Используйте соль и выполняйте регенерацию смягчителя для воды даже при использовании универсального таблетированного средства. См. Главу «Смягчитель для воды».</li> <li>• Если известковые отложения по-прежнему не исчезают, произведите очистку прибора при помощи специально предназначенных для этого очищающих средств.</li> <li>• Попробуйте другое моющее средство.</li> <li>• Обратитесь к производителю моющего средства.</li> </ul>
<p>Сколы, обесцвечивание или помутнение столовых приборов.</p>	<ul style="list-style-type: none"> <li>• Мойте в приборе только посуду, пригодную для мытья в посудомоечных машинах.</li> <li>• Будьте внимательны при загрузке и разгрузке корзины. Сверяйтесь с брошюрой, описывающей загрузку корзин.</li> <li>• Деликатные предметы укладывайте в верхнюю корзину.</li> </ul>



Другие возможные причины приведены в Главах «Перед первым использованием», «Ежедневное использование» и «Указания и рекомендации».

## 13. ТЕХНИЧЕСКИЕ ДАННЫЕ

Габаритные размеры	Ширина / высота / глубина (мм)	596 / 818-898 / 550
Подключение к электросети <sup>1)</sup>	Напряжение (В)	200 - 240
	Частота (Гц)	50 / 60
Давление в водопроводной сети	бар (минимум и максимум)	0.5 - 8
	МПа (минимум и максимум)	0.05 - 0.8
Водоснабжение	Холодная или горячая вода <sup>2)</sup>	макс. 60°C
Вместимость	Комплектов посуды	13

Потребляемая мощность	При оставлении во включенном состоянии (Вт)	5.0
Потребляемая мощность	В отключенном состоянии (Вт)	0.10

- 1) Другие значения приведены в табличке с техническими данными.
- 2) Если горячая вода подается из системы, использующей альтернативный источник энергии (например, солнечные панели или ветрогенераторы), подключайте машину к водопроводу горячей воды, чтобы снизить потребление энергии.

## 14. ОХРАНА ОКРУЖАЮЩЕЙ СРЕДЫ

Материалы с символом  следует сдавать на переработку. Положите упаковку в соответствующие контейнеры для сбора вторичного сырья. Принимая участие в переработке старого электробытового оборудования, Вы помогаете защитить окружающую среду и

здоровье человека. Не выбрасывайте вместе с бытовыми отходами бытовую технику, помеченную символом . Доставьте изделие на местное предприятие по переработке вторичного сырья или обратитесь в свое муниципальное управление.

Дата производства данного изделия указана в серийном номере (serial number), где первая цифра номера соответствует последней цифре года производства, вторая и третья цифры – порядковому номеру недели. Например, серийный номер 43012345 означает, что изделие произведено на тридцатой неделе 2014 года.

Класс энергопотребления: A

Электролюкс Италия С.п.А.

Виале Европа, 63, 20020 Соларо (МИ),

Италия