

Always here to help you

Register your product and get support at
www.philips.com/welcome

QT4015

Question?
Contact
Philips



User manual

PHILIPS

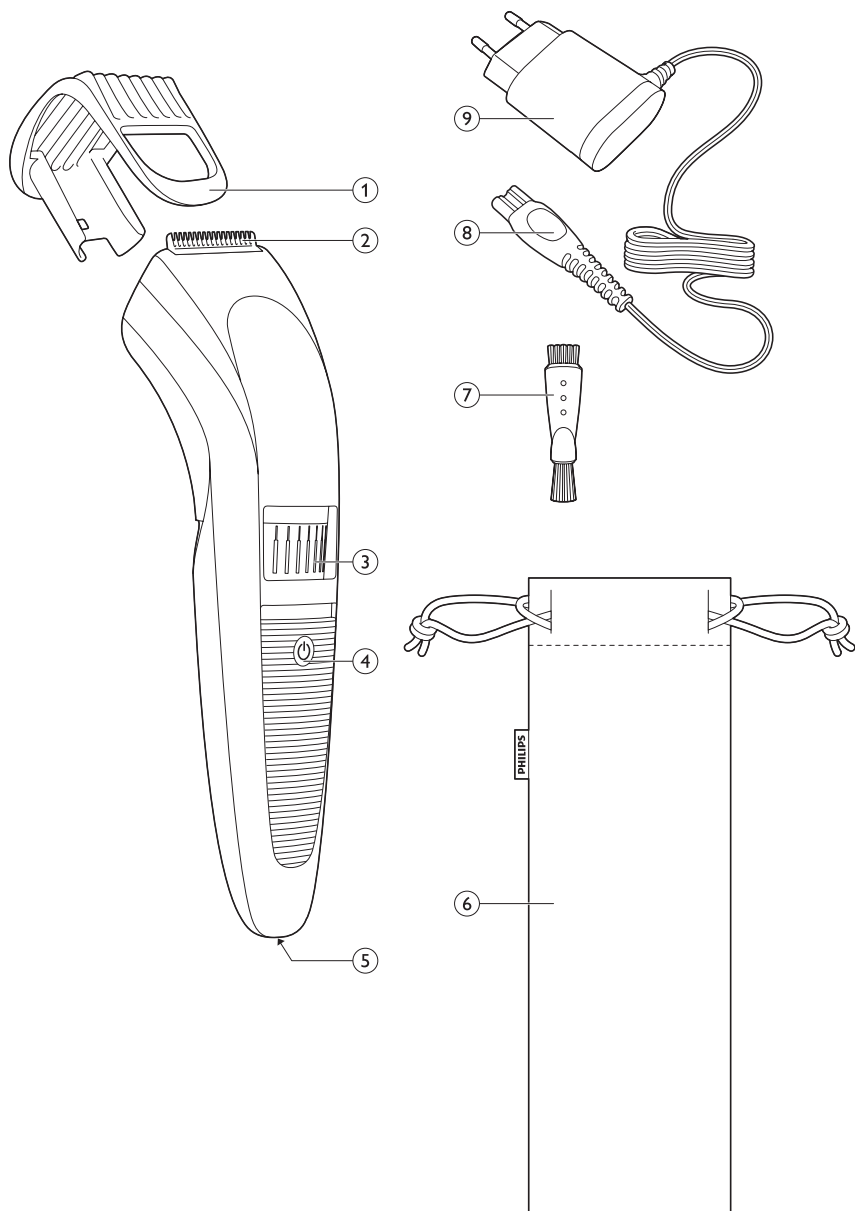

ENGLISH	4
БЪЛГАРСКИ	11
ČEŠTINA	18
EESTI	25
HRVATSKI	32
MAGYAR	39
ҚАЗАҚША	46
LIETUVIŠKAI	53
LATVIEŠU	60
POLSKI	67
ROMÂNĂ	74
РУССКИЙ	81
SLOVENSKY	88
SLOVENŠČINA	95
SRPSKI	102
УКРАЇНСЬКА	109

Introduction

Congratulations on your purchase and welcome to Philips! To fully benefit from the support that Philips offers, register your product at www.philips.com/welcome.

General description (Fig. 1)

- 1 Trimming comb
- 2 Cutting unit
- 3 Precision Zoom Lock™ adjustment ring
- 4 On/off slide with battery indicator
- 5 Socket for appliance plug
- 6 Pouch
- 7 Brush
- 8 Appliance plug
- 9 Adapter

Important

Read this user manual carefully before you use the appliance and save it for future reference.

Danger

- Make sure the adapter does not get wet.

Warning

- The adapter contains a transformer. Do not cut off the adapter to replace it with another plug, as this causes a hazardous situation.
- This appliance is not intended for use by persons (including children) with reduced physical, sensory or mental capabilities, or lack of experience and knowledge, unless they have been given supervision or instruction concerning use of the appliance by a person responsible for their safety.
- Children should be supervised to ensure that they do not play with the appliance.

Caution

- Never immerse the appliance in water or rinse it under the tap. Only the cutting unit can be rinsed under the tap.
- Use, charge and store the appliance at a temperature between 5°C and 35°C.
- Only use the adapter supplied.
- If the adapter is damaged, always have it replaced with one of the original type in order to avoid a hazard.
- This appliance is only intended for trimming the human beard. Do not use it for any other purpose.
- Do not use the appliance if the cutting unit or the trimming comb is damaged or broken, as this may cause injury.

Electromagnetic fields

This Philips appliance complies with all standards regarding electromagnetic fields (EMF). If handled properly and according to the instructions in this user manual, the appliance is safe to use based on scientific evidence available today.

General

- The appliance is equipped with an automatic voltage selector and is suitable for mains voltages from 100 to 240 volts.
- The adapter transforms 100-240 volts to a safe low voltage of less than 24 volts.

Charging

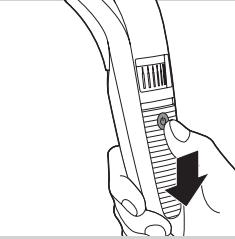

Charge the appliance fully before you use it for the first time. It takes approximately 1 hour to fully charge the appliance. When it is fully charged, the appliance has a cordless operating time of up to 60 minutes.

Note: You can use the appliance cordless as well as connected to the mains.

1 Make sure the appliance is switched off.

2 Insert the appliance plug into the appliance.

3 Put the adapter in the wall socket.

- ▶ The charging light starts to flash green to indicate that the appliance is charging.
- ▶ When the battery is fully charged, the charging light lights up green continuously. After 30 minutes, the charging light goes out.

4 After charging, remove the adapter from the wall socket and pull the appliance plug out of the appliance.

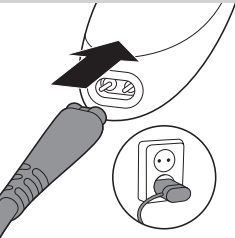

Battery low

When the battery is almost empty (when there are only 5 or fewer trimming minutes left), the charging light flashes orange.

Optimising the lifetime of the rechargeable battery

When you have charged the appliance for the first time, we advise you to use it until the battery is completely empty. Continue to use the appliance until the motor almost stops running during a session. Then recharge the battery. Follow this procedure at least twice a year.

Using the appliance

Always comb the beard and/or moustache with a fine comb before you start trimming.

When you trim for the first time, be careful. Do not move the trimmer too fast. Make smooth and gentle movements.

Trimming with comb

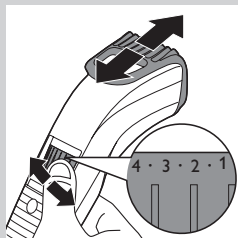

- 1 Turn the Precision Zoom Lock™ adjustment ring to the desired setting. The selected setting is the setting in the centre of the adjustment ring.

See the table below for an overview of the settings and the resulting hair lengths.

Setting	Resulting hair length	Setting	Resulting hair length
.	0.5mm	.	5.5mm
1	1mm	6	6mm
.	1.5mm	.	6.5mm
2	2mm	7	7mm
.	2.5mm	.	7.5mm
3	3mm	8	8mm
.	3.5mm	.	8.5mm
4	4mm	9	9mm
.	4.5mm	.	9.5mm
5	5mm	10	10mm



Note: When you trim for the first time, start at the highest setting (10) to familiarise yourself with the appliance.

- 2 Switch on the appliance.
- 3 To trim most effectively, move the trimmer against the hair growth direction. Make sure the surface of the comb always stays in contact with the skin.

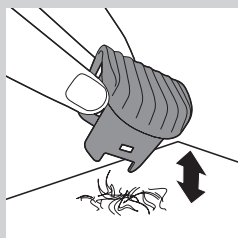

- 4 If a lot of hair has accumulated in the beard trimming comb, remove the comb and blow and/or shake the hair out of it. The selected setting does not change when you do this.

Trimming at the unique 'stubble look' setting

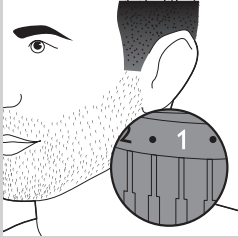

- 1 To create a 'stubble look', trim with the beard trimming comb set to setting 1.

Trimming without comb

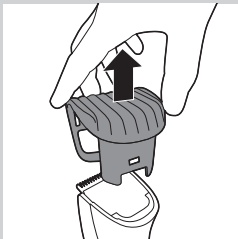

Use the trimmer without beard trimming comb to trim full beards and single hairs.

Be careful when you trim without comb because the cutting element removes every hair it touches.

- 1 Pull the beard trimming comb off the appliance as shown in figure 8.
- 2 Switch on the appliance.



- 3 Make well-controlled movements. Touch the hair lightly with the trimmer.

Corded trimming

If the battery is low, you can also use the appliance from the mains:

- 1 Switch off the appliance, insert the adapter in the wall socket and wait a few seconds before you switch on the appliance.

Cleaning

Never use scouring pads, abrasive cleaning agents or aggressive liquids such as alcohol, petrol or acetone to clean the appliance.

- 1 Make sure the appliance is switched off and disconnected from the mains.
- 2 Wipe the housing of the appliance with a dry cloth.

Never immerse the appliance in water or rinse it under the tap.

- 3 Remove the trimming comb and clean it with the brush.

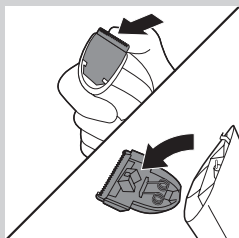

- 4** Remove the cutting unit by pushing against the teeth of the cutting unit and clean it with the brush or rinse it under the tap.

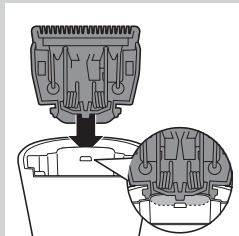

- 5** Shake off excess water and place the cutting unit back by inserting the lug of the cutting unit into the guiding slot.

- 6** Push the cutting unit back onto the appliance ('click').

Replacement

Only replace a worn or damaged cutting unit with an original Philips cutting unit, available from authorised Philips service centres.

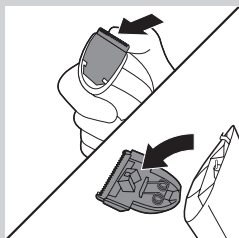

- 1** Open the cutting unit.

- 2** Remove the old cutting unit by pushing against the teeth of the cutting unit.

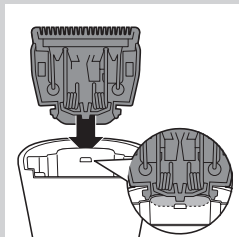

- 3** Insert the lug of the new cutting unit into the guiding slot.

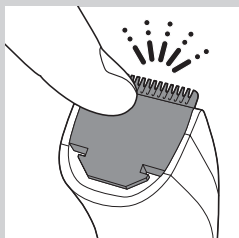

- 4** Push the cutting unit back onto the appliance ('click').

Ordering accessories

To purchase accessories for this appliance, please visit our online shop at **www.shop.philips.com/service**. If the online shop is not available in your country, go to your Philips dealer or a Philips service centre. If you have any difficulties obtaining accessories for your appliance, please contact the Philips Consumer Care Centre in your country. You find its contact details in the worldwide guarantee leaflet.

Environment



- Do not throw away the appliance with the normal household waste at the end of its life, but hand it in at an official collection point for recycling. By doing this, you help to preserve the environment.



- The built-in rechargeable battery contains substances that may pollute the environment. Always remove the battery before you discard and hand in the appliance at an official collection point. Dispose of the battery at an official collection point for batteries. If you have trouble removing the battery, you can also take the appliance to a Philips service centre. The staff of this centre will remove the battery for you and will dispose of it in an environmentally safe way.

Removing the rechargeable batteries

Only remove the rechargeable batteries if they are completely empty.

- 1** Disconnect the appliance from the mains and let the appliance run until the motor stops.
- 2** Insert a screwdriver in the hair chamber to separate the housing part.
- 3** Cut the wires close to the batteries with a pair of household scissors.

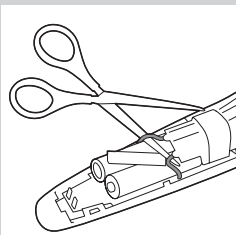
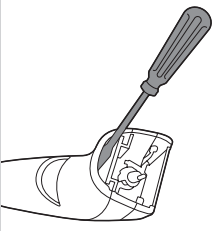

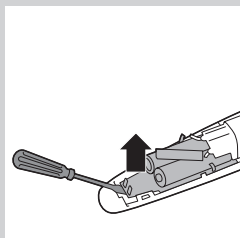

4 Remove the printed circuit board with the rechargeable batteries.

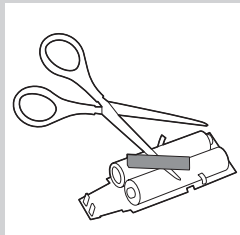

5 Cut the battery tabs with a pair of scissors and separate the batteries from the printed circuit board.

Do not connect the appliance to the mains again after you have opened it.

Guarantee and service

If you need service or information or if you have a problem, please visit the Philips website at www.philips.com/support or contact the Philips Consumer Care Centre in your country. You find its phone number in the worldwide guarantee leaflet. If there is no Consumer Care Centre in your country, go to your local Philips dealer.

Въведение

Поздравления за вашата покупка и добре дошли във Philips! За да се възползвате изцяло от предлаганата от Philips поддръжка, регистрирайте продукта си на адрес www.philips.com/welcome.

Общо описание (фиг. 1)

- 1 Гребен за подстригване
- 2 Подстригващ блок
- 3 Регулиращ пръстен™ Precision Zoom Lock
- 4 Плъзгач за вкл./изкл. с индикатор за батерията
- 5 Гнездо за жака за уреда
- 6 Торбичка
- 7 Четка
- 8 Жак на уреда
- 9 Адаптер

Важно

Преди да използвате уреда, прочетете внимателно това ръководство за потребителя и го запазете за справка в бъдеще.

Опасност

- Внимавайте адаптерът да не се мокри.

Предупреждение

- В адаптера има трансформатор. Не отрязвайте адаптера, за да го замените с друг щепсел, тъй като това крие опасности.
- Този уред не е предназначен за ползване от хора (включително деца) с намалени физически възприятия или умствени недъзи или без опит и познания, ако са оставени без наблюдение и не са инструктирани от страна на отговарящо за тяхната безопасност лице относно начина на използване на уреда.
- Наглеждайте децата, за да не си играят с уреда.

Внимание

- Никога не потапяйте уреда във вода и не го мийте с течаща вода. Само режещият блок може да се мие с течаща вода.
- Използвайте, зареждайте и съхранявайте уредите при температура между 5°C и 35°C.
- Използвайте само включения в комплекта адаптер.
- С оглед на предотвратяване на злополука, винаги заменяйте повредения адаптер само с оригинален такъв.
- Този уред е предназначен само за подстригване на брада. Не го използвайте за други цели.
- Не използвайте уреда, ако са повредени подстригващият блок или гребенът за подстригване, тъй като това може да доведе до нараняване.

Електромагнитни полета

Този уред Philips е в съответствие с всички стандарти по отношение на електромагнитните излъчвания (EMF). Ако се употребява правилно и съобразно инструкциите в това ръководство за потребителя, уредът е безопасен за използване според наличните досега научни факти.

Общи положения

- Уредът е снабден с автоматичен селектор на напрежение и е подходящ за напрежения на мрежата в диапазона от 100 до 240 волта.
- Адаптерът преобразува 100-240 волта в безопасно ниско напрежение под 24 волта.

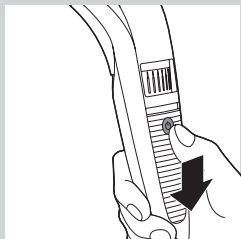
Зареждане

Преди да използвате уреда за пръв път, заредете го напълно. Пълното зареждане на уреда отнема около 1 час. Когато той е зареден напълно, може да осигури до 60 минути работа без кабел.

Забележка: Можете да използвате уреда без кабел или свързан към мрежата.

1 Уверете се, че уредът е изключен.

2 Включете щепсела за захранване в уреда.

3 Включете адаптера в контакта.

- ▶ Индикаторът за зареждане започва да мига в зелено, за да покаже, че уредът се зарежда.
- ▶ Когато батерията е напълно заредена, индикаторът за зареждане свети постоянно в зелено. След 30 минути индикаторът за зареждане угасва.

4 След зареждане извадете адаптера от мрежовия контакт и извадете щепсела от уреда.

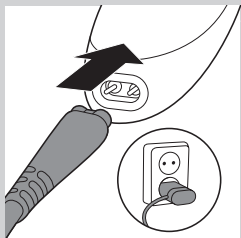
**Изтощена батерия**

Когато батерията е почти изтощена (когато остават само 5 или по-малко минути за работа), индикаторът за зареждане мига в оранжево.

Удължаване на експлоатационния срок на акумулаторната батерия

След като заредите уреда за първи път, препоръчваме ви да продължите да го използвате, докато батерията не се изтощи напълно. Продължавайте да използвате уреда, докато моторът почти спре при работа. След това заредете батерията. Повтаряйте тази процедура поне два пъти годишно.

Използване на уреда

Преди да започнете подстригването, винаги сресвайте брадата или мустаците си с фин гребен.

Когато подстригвате за пръв път, бъдете внимателни. Не движете машинката твърде бързо. Правете плавни и нежни движения.

Подстригване с гребен

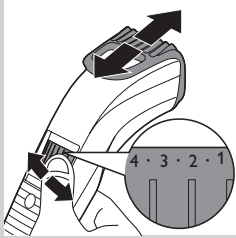

- 1** Завъртете регулиращия пръстен Precision Zoom Lock™ до желаната настройка. Избраната настройка е настройката в центъра на регулиращия пръстен.

Вижте долната таблица за бърза справка относно настройките и съответните дължини на косъма.

Настройка	Получена дължина на космите	Настройка	Получена дължина на космите
.	0,5 мм	.	5,5 мм
1	1 мм	6	6 мм
.	1,5 мм	.	6,5 мм
2	2 мм	7	7 мм
.	2,5 мм	.	7,5 мм
3	3 мм	8	8 мм
.	3,5 мм	.	8,5 мм
4	4 мм	9	9 мм
.	4,5 мм	.	9,5 мм
5	5 мм	10	10 мм

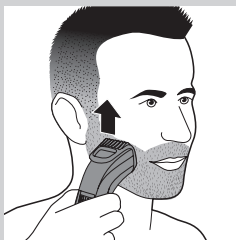

Забележка: Когато подстригвате за първи път, започнете с максималната настройка (10), за да свикнете с уреда.

- 2** Включете уреда.
- 3** За да подстригвате по най-добрия начин, движете машинката срещу посоката на растеж на космите. Внимавайте повърхността на гребена винаги да допира кожата.

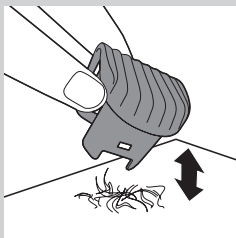

- 4** Ако в гребена за подстригване на брада се съберат много косми, свалете гребена и издухайте и/или изтръскайте космите от него. Избраната настройка за дължина не се изменя в резултат на това действие.

Подстригване с уникалната настройка “набола брада”

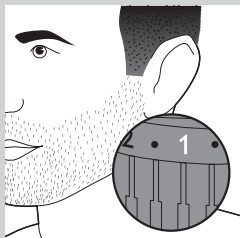

- 1 За да създадете оформление “набола брада”, подрязвайте с гребена за подстригване на брада и настройка 1.

Подстригване без гребен

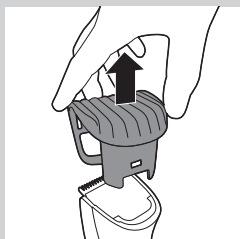

Използвайте машинката без гребена за подстригване на брада за подстригване на цялата брада и за отделни косми.

Внимавайте, когато използвате уреда без гребен, защото подстригващият елемент премахва всеки косъм, до който се докосне.

- 1 Издърпайте гребена за подстригване на брада от уреда, както е показано на фигура 8.
- 2 Включете уреда.
- 3 Правете добре контролирани движения. Докосвайте леко космите с машинката.

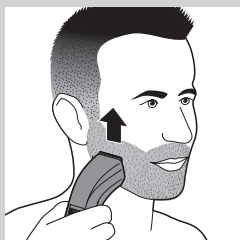

Подстригване със захранване от ел. мрежа

Ако батерията е изтощена, можете да използвате уреда със захранване от мрежата:

- 1 Изключете уреда, извадете щепсела от контакта и изчакайте няколко секунди, преди да включите уреда.

Почистване

Никога не използвайте за почистване на уреда фибро гъби, абразивни почистващи препарати или агресивни течности, като спирт, бензин или ацетон.

- 1 Уверете се, че уредът е изключен и не е свързан към мрежата.
- 2 Избършете корпуса на уреда със суха кърпа.

Не потапяйте уреда във вода и не го изплаквайте с течаща вода.

- 3 Свалете гребена за подстригване и го почистете с четката.

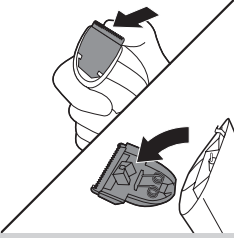

- 4** Свалете подстригващия блок, като натиснете срещу зъбите му, и го почистете с четката или го изплакнете с течаща вода.

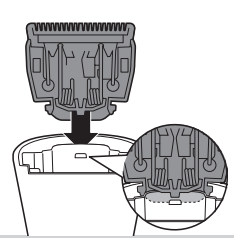

- 5** Изтръскайте излишната вода и поставете отново подстригващия блок, като вмъкнете езичето му в направляващия прорез.
- 6** Натиснете подстригващия блок обратно на мястото му на уреда (до щракване).

Подмяна

Заменяйте износен или повреден подстригващ блок само с оригинален подстригващ блок Philips, наличен в упълномощените сервиси на Philips.

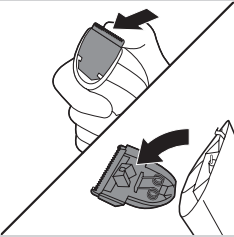

- 1** Свалете подстригващия блок.
- 2** Свалете стария подстригващ блок, като натиснете срещу зъбите му.

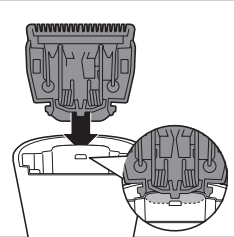

- 3** Вмъкнете езичето на новия подстригващ блок в направляващия прорез.

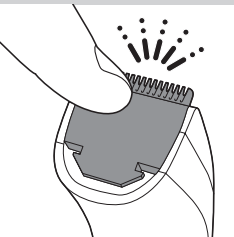

- 4** Натиснете подстригващия блок обратно на мястото му на уреда (до щракване).

Поръчване на аксесоари

За да закупите аксесоари за този уред, посетете нашия онлайн магазин на адрес **www.shop.philips.com/service**. Ако онлайн магазинът не е достъпен във вашата страна, посетете търговец на уреди Philips или сервиз на Philips. Ако срещнете затруднения при снабдяването с аксесоари за уреда, обърнете се към Центъра за обслужване на потребители на Philips във вашата страна. Данните за контакт ще намерите в международната гаранционна карта.

Опазване на околната среда



- След края на срока на експлоатация на уреда не го изхвърляйте заедно с обикновените битови отпадъци, а го предайте в официален пункт за събиране, където да бъде рециклиран. По този начин вие помагате за опазване на околната среда.



- Вградената акумулаторна батерия съдържа вещества, които може да замърсят околната среда. Непременно извадете батерията, преди да изхвърлите уреда или да го предадете в официален пункт за събиране. Предайте батерията в официален пункт за събиране на батерии. Ако имате проблеми при изваждане на батерията, можете да занесете уреда в сервизен център на Philips. Там служителите ще извадят батерията и ще я изхвърлят по начин, опазващ околната среда.

Изваждане на акумулаторните батерии

Изваждайте акумулаторните батерии само когато са напълно изтощени.

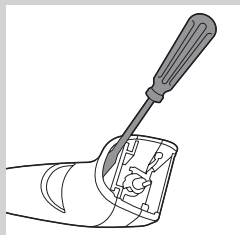

- 1 Извадете щепсела от контакта и оставете уреда да работи, докато моторът спре.
- 2 Пъхнете отвертка в отделението за косми, за да разделите двете части на корпуса.
- 3 Срежете проводниците с ножици, близо до батериите.

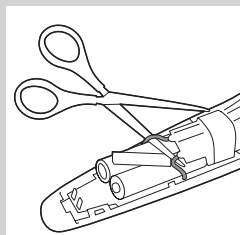

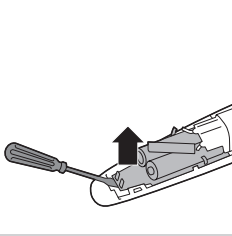

4 Извадете печатната платка заедно с акумулаторните батерии.

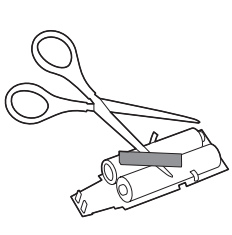

5 Срежете клемите на батериите с ножици и отделете батериите от печатната платка.

Не свързвайте повече уреда към мрежата, след като вече сте го отворили.

Гаранция и сервизно обслужване

Ако се нуждаете от сервизно обслужване или информация или имате проблем, посетете уеб сайта на Philips на адрес www.philips.com/support или се обърнете към Центъра за обслужване на клиенти на Philips във вашата страна. Телефонния му номер ще намерите в международната гаранционна карта. Ако във вашата страна няма Център за обслужване на клиенти, обърнете се към местния търговец на уреди Philips.

Úvod

Gratulujeme vám k zakoupení výrobku a vítáme vás ve světě výrobků Philips. Abyste mohli plně využít podpory, kterou Philips poskytuje, zaregistrujte svůj výrobek na adrese www.philips.com/welcome.

Všeobecný popis (Obr. 1)

- 1 Zastříhovací hřeben
- 2 Stříhací jednotka
- 3 Nastavovací kroužek s™ přesným zajištěním polohy
- 4 Posuvný vypínač s indikátorem baterie
- 5 Zásuvka pro zástrčku
- 6 Pouzdro
- 7 Kartáč
- 8 Zástrčka
- 9 Adaptér

Důležité

Před použitím přístroje si pečlivě přečtěte tuto uživatelskou příručku a uschovejte ji pro budoucí použití.

Nebezpečí

- Dbejte na to, aby adaptér nenavlnul.

Varování

- Adaptér obsahuje transformátor. Proto tento adaptér nikdy nenahrazujte jinou zástrčkou, protože by mohla vzniknout nebezpečná situace.
- Osoby (včetně dětí) s omezenými fyzickými, smyslovými nebo duševními schopnostmi nebo nedostatkem zkušeností a znalostí by neměly s přístrojem manipulovat, pokud nebyly o používání přístroje předem poučeny nebo nejsou pod dohledem osoby zodpovědné za jejich bezpečnost.
- Dohlédněte na to, aby si s přístrojem nehrály děti.

Upozornění

- Přístroj nikdy neponořujte do vody ani jej neoplachujte pod tekoucí vodou. Pod tekoucí vodou můžete opláchnout pouze stříhací jednotku.
- Přístroj používejte, nabíjejte a uchovávejte při teplotě mezi 5 °C a 35 °C.
- Používejte pouze dodaný síťový adaptér.
- Pokud byl poškozen adaptér, musí být vždy nahrazen originálním typem, abyste předešli možnému nebezpečí.
- Tento přístroj je určen výhradně k úpravě pánských vousů. Nepoužívejte ho proto k žádným jiným účelům.
- Pokud jsou stříhací jednotka nebo hřeben pro zastříhávání poškozeny, přístroj nepoužívejte, aby nedošlo ke zranění.

Elektromagnetická pole

Tento přístroj společnosti Philips odpovídá všem normám týkajícím se elektromagnetických polí (EMP). Pokud je správně používán v souladu s pokyny uvedenými v této uživatelské příručce, je jeho použití podle dosud dostupných vědeckých poznatků bezpečné.

Obecné informace

- Přístroj je vybaven automatickým voličem napětí; je vhodný do sítě o napětí od 100 do 240 voltů.
- Adaptér transformuje 100 V až 240 V na bezpečné nízké napětí nižší než 24 V.

Nabíjení

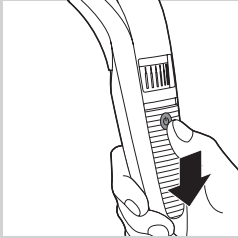

Před prvním uvedením do provozu nabijte zcela jeho akumulátor. Plné nabití přístroje trvá přibližně 1 hodinu. Při plném nabití přístroj pracuje bez připojení k síti až 60 minut.

Poznámka: Přístroj lze použít jak bez připojení k síti, tak připojený k síti.

1 Přesvědčte se, že je přístroj vypnutý.

2 Zasuňte zástrčku do přístroje.

3 Zasuňte adaptér do zásuvky.

▶ Indikátor nabíjení začne blikat zeleně, což indikuje, že se přístroj nabíjí.

▶ Jakmile je baterie plně nabitá, kontrolka nabíjení se rozsvítí zeleně. Po 30 minutách kontrolka nabíjení zhasne.

4 Po nabití vytáhněte adaptér ze zásuvky ve zdi a přístrojovou zástrčku vytáhněte z přístroje.

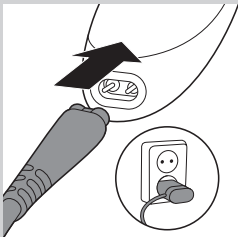

Vybitá baterie

Jakmile je baterie téměř vybitá (pokud zbývá jen 5 minut zastřihování nebo méně), kontrolka nabíjení oranžově bliká.

Optimalizace životnosti baterie

Po prvním nabití doporučujeme používat přístroj tak dlouho, dokud se baterie zcela nevybitje. Používejte jej dál, dokud se motor při práci téměř nezastaví. Potom nabijte baterii. Tento postup proveďte alespoň dvakrát ročně.

Použití přístroje

Vždy pročešte vous nebo bradku jemným hřebenem předtím, než začnete se zastřihováním.

Pokud je provádíte poprvé, buďte opatrní. Nepohybujte zastřihovačem příliš rychle; pohyby by měly být plynulé a jemné.

Zastříhování s hřebenovým nástavcem

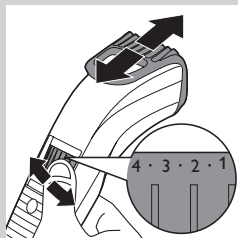

- 1** Otočte nastavovací kroužek™ do požadovaného nastavení. Zvolené nastavení je nastavení uprostřed nastavovacího kroužku.
V níže uvedené tabulce naleznete přehled nastavení a výsledné délky vousů.

Nastavení	Výsledná délka vousů	Nastavení	Výsledná délka vousů
.	0,5 mm	.	5,5 mm
1	1 mm	6	6 mm
.	1,5 mm	.	6,5 mm
2	2 mm	7	7 mm
.	2,5 mm	.	7,5 mm
3	3 mm	8	8 mm
.	3,5 mm	.	8,5 mm
4	4 mm	9	9 mm
.	4,5 mm	.	9,5 mm
5	5 mm	10	10 mm



Poznámka: Pokud s přístrojem pracujete poprvé, začněte s maximálním nastavením (10), abyste si práci s přístrojem vyzkoušeli.

- 2** Přístroj zapněte.
3 Nejúčinnější je stříhání proti směru růstu vousů nebo vlasů. Dbejte na to, aby povrch hřebene zůstal vždy v kontaktu s pokožkou.

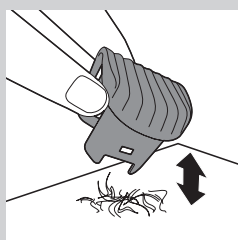

- 4** Pokud se v hřebenu pro zastříhování vousů nahromadí mnoho vousů, sejměte hřeben a vousy z něj vyfoukejte a vytřepte.

Úprava s nastavením délky stříhu „strniště“

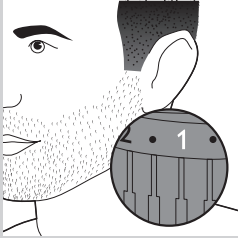

- 1 „Strniště“ vytvoříte nastavením hřebene pro zastřihování vousů na délku 1.

Zastřihování bez hřebenového nástavce

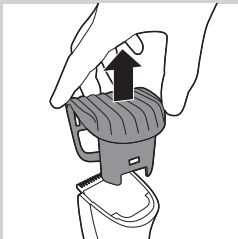

Ke stříhání plnovousu a jednotlivých vousů použijte zastřihovač bez hřebene pro zastřihování vousů.

Pokud zastřihujete bez hřebene, buďte opatrní, protože stříhací jednotka odstříhne všechny vlasy, jichž se dotkne.

- 1 Vytáhněte hřeben pro zastřihování vousů z přístroje, jak je uvedeno na obrázku 8.
- 2 Zapněte přístroj.
- 3 Pohyby přístroje mějte stále pod kontrolou a vousů se zastřihovačem jen lehce dotýkejte.



Provoz se síťovým napájením

Pokud je baterie vybitá, můžete přístroj použít tak, že jej připojíte do sítě:

- 1 Vypněte přístroj, zasuněte adaptér do elektrické zásuvky a počkejte několik sekund, než přístroj zapnete.

Čištění

K čištění přístroje nikdy nepoužívejte kovové žínky, abrazivní čisticí prostředky ani agresivní tekuté přípravky, jako je například líh, benzín nebo aceton.

- 1 Ujistěte se, že je přístroj vypnutý a odpojený od sítě.
- 2 Pouzdro přístroje čistěte suchým hadříkem.

Přístroj nesmíte nikdy ponořit do vody ani mýt pod tekoucí vodou.

- 3 Vyjměte zastřihovací hřeben a očistěte jej kartáčkem.

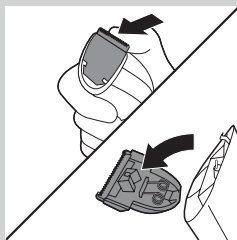

- 4** Stříhací jednotku sejměte zatlačením na zuby stříhací jednotky a vyčistěte ji kartáčkem, případně ji propláchněte pod kohoutkem.

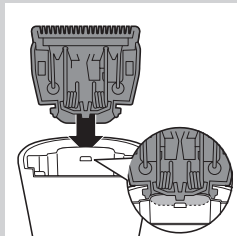

- 5** Vytřeste zbývající vodu a nasadte stříhací jednotku zpět vložením výstupku stříhací jednotky do vodící drážky.

- 6** Zasuňte stříhací jednotku zpět na přístroj (ozve se „klapnutí“).

Výměna

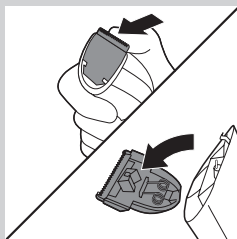

Opotřebovanou nebo poškozenou stříhací jednotku je nutné vyměnit pouze za originální stříhací jednotku Philips, která je dostupná v autorizovaných servisních střediscích Philips.

- 1** Otevřete stříhací jednotku.

- 2** Starou stříhací jednotku sejměte zatlačením na zuby stříhací jednotky.

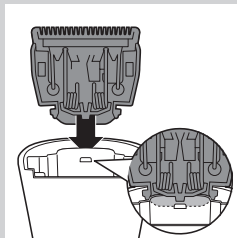

- 3** Nasadte výstupek nové stříhací jednotky do vodící drážky.

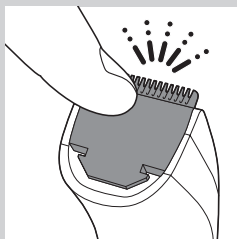

- 4** Zasuňte stříhací jednotku zpět na přístroj (ozve se „klapnutí“).

Objednávání příslušenství

Chcete-li zakoupit příslušenství pro tento přístroj, navštivte náš online obchod na adrese **www.shop.philips.com/service**. Pokud není online obchod dostupný ve vaší zemi, obraťte se na prodejce výrobků Philips nebo servisní středisko Philips. Budete-li mít jakékoli potíže se získáním příslušenství pro váš přístroj, kontaktujte středisko péče o zákazníky společnosti Philips ve vaší zemi. Kontaktní informace naleznete v záručním listu s celosvětovou platností.

Životní prostředí



- Až přístroj doslouží, nevyhazujte jej do běžného komunálního odpadu, ale odevzdejte do sběrný určené pro recyklaci. Pomůžete tím chránit životní prostředí.



- Vestavěná baterie obsahuje látky, které mohou škodit životnímu prostředí. Před vyhozením přístroje nebo odevzdáním na oficiálním sběrném místě z něj vždy vyjměte baterii. Baterie odevzdejte na oficiálním sběrném místě pro baterie. Nedaří-li se vám baterii vyjmout, můžete přístroj zanést do servisního centra společnosti Philips. Zaměstnanci centra baterii vyjmou a zajistí její bezpečnou likvidaci.

Vyjmutí baterií

Akumulátory z přístroje vyjměte pouze po úplném vybití.

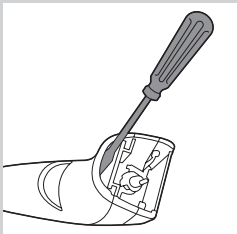

- 1** Odpojte přístroj od sítě a nechte motorek v chodu, dokud se sám nezastaví.
- 2** Vložte šroubovák do prostoru pro odstřižené vlasy a vyjměte kryt.

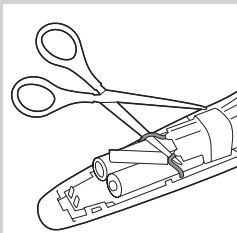

- 3** Dráty u baterií přestříhnete domácími nůžkami.

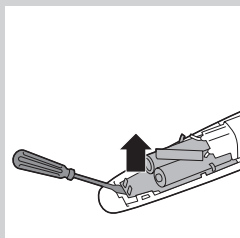

4 Vyjměte desku s plošnými spoji s dobíjecími bateriemi.

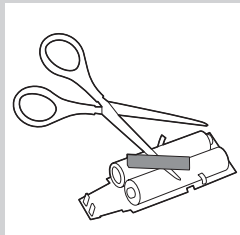

5 Pomocí obyčejných nůžek odstříhnete spoje baterií a oddělíte baterie od desky s plošnými spoji.

Po otevření již přístroj nepřipojujte znovu k síti.

Záruka a servis

Potřebujete-li servis, informace nebo dojde-li k potížím, navštivte webovou stránku společnosti Philips www.philips.com/support, nebo se obraťte na středisko péče o zákazníky společnosti Philips ve své zemi. Příslušné telefonní číslo najdete v záručním listu s celosvětovou platností. Pokud se ve vaší zemi středisko péče o zákazníky nenachází, kontaktujte místního dodavatele výrobků Philips.

Sissejuhatus

Palju õnne ostu puhul ja tere tulemast Philipsi toodete kasutajate hulka! Philipsi klienditoe tõhusamaks kasutamiseks registreerige toode veebilehel www.philips.com/welcome.

Üldine kirjeldus (Jn 1)

- 1 Piiramiskamm
- 2 Lõikur
- 3 Täppispiirli lukustuse™ reguleerimisvõru
- 4 Sisse-välja liuglüli akunäidikuga
- 5 Seadme pistikupesa
- 6 Kott
- 7 Hari
- 8 Seadme pistik
- 9 Adapter

Tähtis

Enne seadme kasutamist lugege seda kasutusjuhendit hoolikalt ja hoidke see edaspidiseks alles.

Oht

- Veenduge, et adapter ei saaks märjaks.

Hoiatus

- Adapteris on voolumuundur. Ärge lõigake adapterit ära, et asendada seda mõne teise pistikuga. See võib põhjustada ohtlikke olukordi.
- Seda seadet ei tohi kasutada füüsilise, meele- või vaimse häirega isikud ega ka ebapiisavate kogemuste või teadmistega isikud (kaasa arvatud lapsed), välja arvatud juhul, kui nende ohutuse eest vastutav isik neid seadme kasutamise juures valvab või on neid selleks juhendanud.
- Lapsi tuleks jälgida, et nad ei mängiks seadmega.

Ettevaatust

- Ärge kunagi kastke seadet vette ega loputage seda kraani all. Kraani all võib loputada ainult lõikeseadet.
- Kasutage, laadige ja hoiustage seadet temperatuurivahemikus 5 °C—35 °C.
- Kasutage ainult kaasasolevat adapterit.
- Kui adapter on kahjustatud, laske see ohu vältimiseks välja vahetada originaalvaruosa vastu.
- Seade on ette nähtud ainult inimese habeme piiramiseks. Ärge kasutage seadet muuks otstarbeks.
- Vigastuste ärahoidmiseks ärge kasutage seadet, kui lõikur või piirlikamm on kahjustatud või katki.

Elektromagnetilised väljad

See Philipsi seade vastab kõikidele elektromagnetvälju (EMF) käsitlevatele standarditele. Kui seadet käsitsetakse õigesti ja käesolevale kasutusjuhendile vastavalt, on seadet tänapäevaste teaduslike tõendite alusel ohutu kasutada.

Üldteave

- Seade on varustatud automaatse pingevalijaga ja on kasutatav elektrivõrkudes pingetega 100–240 volti.
- Adapter muundab 100–240 voldise pinget ohutuks vähem kui 24-voldiseks pingeks.

Laadimine

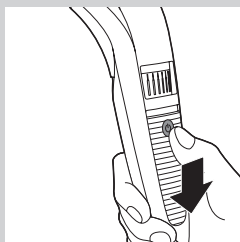

Enne esmakasutust laadige seadme aku täis. Seadme täislaadimiseks kulub umbes 1 tund. Täislaetud seadme juhtmeta kasutuse tööaeg on kuni 60 minutit.

Märkus. Saate seadet kasutada nii juhtmeta kui ka elektrivõrku ühendatult.

1 Veenduge, et seade on välja lülitatud.

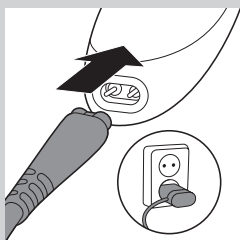

2 Sisestage seadmepistik seadme pistikupessa.

3 Sisestage adapter seinakontakti.

- ▶ Seadme laadimise tähistamiseks hakkab laadimise märgutuli roheliselt vilkuma.
- ▶ Kui akud on täielikult laetud, põleb laadimise märgutuli pidevalt roheliselt. Elektri säästmise eesmärgil kustub laadimise märgutuli 30 minuti pärast.

4 Eemaldage adapter pärast laadimist seinakontaktist ja tõmmake pistik seadmest välja.

Aku on tühi

Kui aku on peaaegu tühi (jäänud on viis või vähem raseerimisminutit), hakkab alumine laadimistuli oranžilt vilkuma.

Taaslaetavate akude kasutusaja optimeerimine

Pärast esmast laadimist soovitame teil seadet kasutada kuni aku on täiesti tühi. Jätkake seadme kasutamist kuni mootor jääb peaaegu seisma. Seejärel laadige aku täis. Korrake seda toimingut vähemalt kaks korda aastas.

Seadme kasutamine

Enne piiramist kammige alati habet ja/või vuntse tiheda kammiga.

Esmakasutusel olge hoolikad. Ärge liigutage piirlit liiga kiiresti. Tehke sujuvaid ja õrnu liigutusi.

Piiramine kammiga

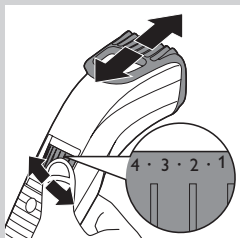

1 Keerake täppispiirlit lukustuse reguleerimisvõru™, et valida soovitud seade. Soovitud seade on näha reguleerimisvõru keskel.

Seadetest ja vastavatest karvapikkustest ülevaate saamiseks vaadake allpool toodud tabelit.

Seadistused	Karvade pikkus	Seadistused	Karvade pikkus
.	0,5 mm	.	5,5 mm
1	1 mm	6	6 mm
.	1,5 mm	.	6,5 mm
2	2 mm	7	7 mm
.	2,5 mm	.	7,5 mm
3	3 mm	8	8 mm
.	3,5 mm	.	8,5 mm
4	4 mm	9	9 mm
.	4,5 mm	.	9,5 mm
5	5 mm	10	10 mm



Märkus. Esmakordselt piirates alustage seadmega harjumiseks maksimaalsest seadistusest (10).

2 Lülitage seade sisse.

3 Tõhusaimaks piiramiseks liigutage piirliit karvakasvule vastupidises suunas. Veenduge, et juhtkammi pind jääks alati vastu nahka.

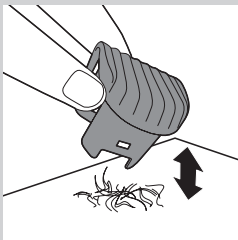

4 Kui habemepiiramiskammi on kogunenud väga palju karvu, eemaldage kamm ning puhuge ja/või raputage karvad kammist välja. Seda tehes valitud seadistus ei muutu.

Piiramine ainulaadses “habemetüügastega välimuse” režiimis.

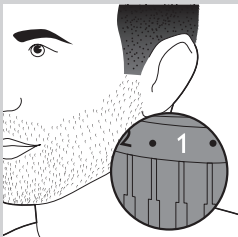

1 Habemetüügaste jätmiseks piirake habet habemepiiramiskammi seadistusega „1”.

Piiramine ilma kammita

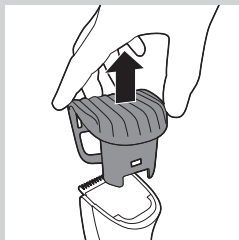

Üksikute juuksekarvade ja täishabeme piiramiseks kasutage piirilt ilma habemepiiramiskammita.

Olge ettevaatlik, kui kasutate juukselõikurit ilma juhtkammita, sest lõikur lõikab kõik ettejäädvad juuksed ära.

- 1** Tõmmake piirlikamm seadmelt maha nagu on näidatud joonisel 8.
- 2** Lülitage seade sisse.
- 3** Tehke piirliga täpseid liigutusi. Puudutage piirliga õrnalt karvu.

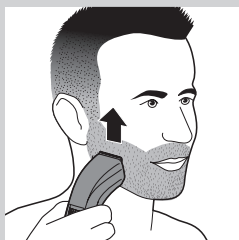

Võrgutoite kasutamine piiramisel

Kui aku on tühi, võite seadet kasutada võrgutoitel.

- 1** Lülitage seade välja, sisestage adapter seinakontakti ja oodake mõned sekundid enne seadme sisselülitamist.

Puhastamine

Ärge kunagi kasutage seadme puhastamiseks küürimiskäsna, abrasiivseid puhastusvahendeid ega ka agressiivseid vedelikke nagu bensiini või atsetooni.

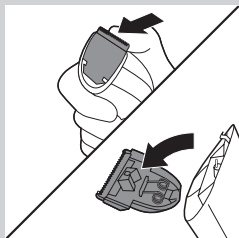

- 1** Veenduge, et seade oleks välja lülitatud ning seadme pistik seinakontaktist välja tõmmatud.
- 2** Puhastage seadme välispinda niiske lapiga.

Ärge kastke seadet kunagi vette ega loputage kraani all.

- 3** Eemaldage piirlikamm ja puhastage see harjakesega.
- 4** Eemaldage lõikur, lükates seda lõikuri hammastele vastupidises suunas, ja puhastage lõikur harjakesega või loputage seda kraani all.
- 5** Raputage üleliigne vesi maha ja asetage lõikur tagasi, sisestades lõikuri endi pilusse.
- 6** Vajutage lõikepea seadmele tagasi (kuulete klõpsatust).

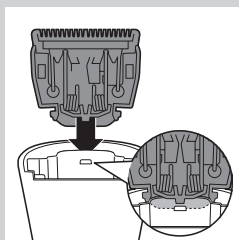

Osade vahetamine

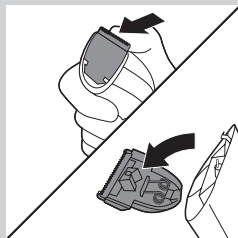

Kulunud või kahjustatud lõikepea asendage ainult originaalse Philipsi lõikepeaga, mida saate osta Philipsi volitatud teeninduskeskustest.

- 1 Avage lõikepea.
- 2 Eemaldage vana lõikur, lükates seda lõikuri hammastele vastupidises suunas.

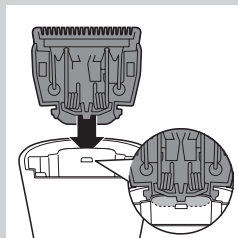

- 3 Sisestage lõikuri uus eendi pilusse.

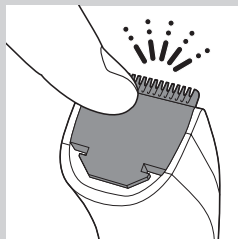

- 4 Vajutage lõikepea seadmele tagasi (kuulete klõpsatust).

Tarvikute tellimine

Sellele seadmele tarvikute ostmiseks külastage meie veebilehte **www.shop.philips.com/service**. Kui teie riigis ei ole Philipsi veebipoodi, pöörduge Philipsi müügiesindaja või Philipsi teeninduskeskuse poole. Kui te ei leia vajalikke tarvikuid, pöörduge oma riigi Philipsi klienditeeninduskeskusesse. Selle kontaktandmed leiate ülemaailmselt garantiilehelt.

Keskkond



- Seadme kasutusaja lõppedes ärge visake seda minema tavalise olmeprügi hulka, vaid viige see ringlussevõtuks ametlikku kogumispunkti. Nii toimides aitate te hoida loodust.



- Seadmesse sisseehitatud laetav aku sisaldab aineid, mis võivad keskkonda saastada. Enne seadme kasutusest kõrvaldamist ja ametlikku kogumispunkti viimist eemaldage alati seadmest akud. Akud tuleb utiliseerimiseks viia ametlikku akude kogumispunkti. Kui teil ei õnnestu akut ise eemaldada, võite seadme Philipsi hoolduskeskusesse viia, kus aku eemaldatakse ja keskkonda kahjustamata utiliseeritakse.

Aku eemaldamine

Taaslaetava aku eemaldamisel peab see täiesti tühi (laadimata) olema.

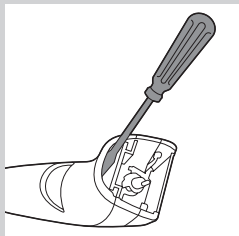

1 Eemaldage seade elektrivõrgust ja laske sellel mootori seiskumiseni töötada.

2 Korpuse eraldamiseks sisestage kruvikeeraja karvakambrisse.

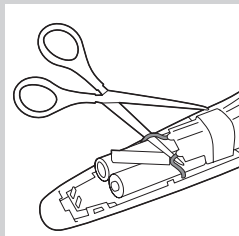

3 Lõigake juhtmed majapidamiskääridega akude lähedalt läbi.

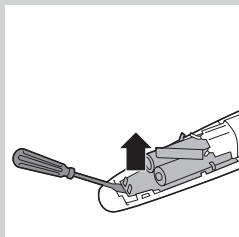

4 Eemaldage taaslaetavate akudega trükkplaat.

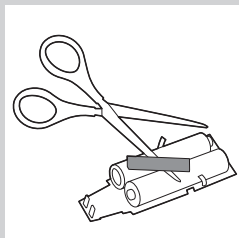

5 Lõigake akuribad kääridega läbi ja eraldage aku(d) trükkplaadi küljest. Ärge ühendage seadet pärast selle avamist uuesti elektrivõrku.

Garantii ja hooldus

Kui vajate hooldust, teavet või teil on probleem, külastage Philipsi veebilehte **www.philips.com/support** või pöörduge oma riigi Philipsi klienditeeninduskeskusesse. Telefoninumbri leiате ülemaailmselt garantiilehelt. Kui teie riigis ei ole klienditeeninduskeskust, pöörduge Philipsi kohaliku müügiesindaja poole.

Uvod

Čestitamo na kupnji i dobro došli u Philips! Kako biste u potpunosti iskoristili podršku koju nudi tvrtka Philips, registrirajte svoj proizvod na: www.philips.com/welcome.

Opći opis (Sl. 1)

- 1 Češalj za podrezivanje
- 2 Jedinica rezača
- 3 Prsten za podešavanje™ Precision Zoom Lock
- 4 Kliznik za uključivanje/isključivanje s indikatorom napunjenosti baterije
- 5 Utičnica za utikač aparata
- 6 Torbica
- 7 Četkica
- 8 Utikač
- 9 Adapter

Važno

Prije uporabe aparata pažljivo pročitajte ovaj korisnički priručnik i spremite ga za buduće potrebe.

Opasnost

- Pazite da se adapter ne smoči.

Upozorenje

- Adapter sadrži transformator. Nikada ne zamjenjujte adapter nekim drugim jer je to opasno.
- Ovaj aparat nije namijenjen osobama (uključujući djecu) sa smanjenim fizičkim ili mentalnim sposobnostima niti osobama koje nemaju dovoljno iskustva i znanja, osim ako im je osoba odgovorna za njihovu sigurnost dala dopuštenje ili ih uputila u uporabu aparata.
- Malu djecu potrebno je nadzirati kako se ne bi igrala aparatom.

Oprez

- Nemojte nikada uranjati aparat u vodu ili ga ispirati pod mlazom vode. Samo se jedinica rezača može ispirati pod mlazom vode.
- Aparat upotrebljavajte, punite i odlažite pri temperaturi između 5°C i 35°C.
- Koristite samo adapter isporučen s aparatom.
- Ako je adapter oštećen, uvijek ga zamijenite originalnim kako biste izbjegli potencijalno opasne situacije.
- Ovaj aparat namijenjen je isključivo podrezivanju ljudske brade. Nemojte ga koristiti za druge svrhe.
- Nemojte upotrebljavati aparat ako je jedinica rezača ili češalj za podrezivanje oštećen ili slomljen jer to može uzrokovati ozljede.

Elektromagnetska polja

Ovaj proizvod tvrtke Philips sukladan je svim standardima koji se tiču elektromagnetskih polja (EMF). Ako aparatom rukujete pravilno i u skladu s ovim uputama, prema dostupnim znanstvenim dokazima on će biti siguran za uporabu.

Općenito

- Aparat ima mehanizam za automatski odabir napona i odgovara mu napon od 100 do 240 V.
- Adapter za napajanje pretvara napon od 100 - 240 V u siguran niski napon manji od 24 V.

Punjenje

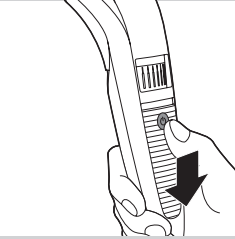

Aparat potpuno napunite prije prve uporabe.
Za potpuno punjenje aparata potrebno je približno 1 sat.
Kada se potpuno napuni, aparat se može bežično upotrebljavati do 60 minuta.

Napomena: Aparat možete koristiti bežično ili kad je priključen na napajanje.

1 Provjerite je li aparat isključen.

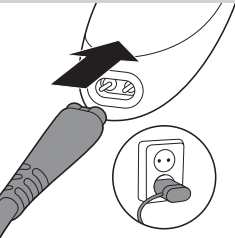

2 Umetnite utikač u aparat.

3 Adapter ukopčajte u zidnu utičnicu.

- ▶ Indikator punjenja počinje treperiti zeleno, što znači da se aparat puni.
- ▶ Kada se baterija potpuno napuni, indikator punjenja počinje svijetliti zeleno. Indikator punjenja isključit će se nakon 30 minuta.

4 Nakon punjenja izvadite adapter iz zidne utičnice, a utikač iz aparata.

Baterija je gotovo prazna

Kada se baterija gotovo isprazni (kada preostane samo 5 minuta ili manje vremena za podrezivanje), indikator punjenja bljeskat će narančastom bojom.

Optimiziranje radnog vijeka punjive baterije

Kada aparat napunite prvi put, savjetujemo vam da ga upotrebljavate dok se baterija potpuno ne isprazni. Nastavite upotrebljavati aparat dok se motor gotovo ne zaustavi tijekom uporabe. Zatim napunite bateriju. Izvršite taj postupak barem dva puta godišnje.

Uporaba aparata

Prije podrezivanja bradu i/ili brkove uvijek počesljajte finim češljem.

Prilikom prvog podrezivanja budite pažljivi. Nemojte prebrzo pomicati trimmer. Pravite glatke i nježne pokrete.

Podrezivanje pomoću češlja

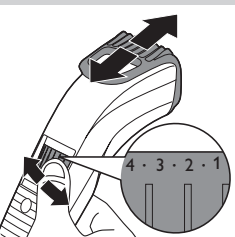

1 Okrenite prsten Precision Zoom Lock™ na željenu postavku.

Odabrana postavka je ona koja se nalazi u sredini prstena.

Pregled postavki duljine i odgovarajuće duljine dlačica potražite u tablici u nastavku.

Postavka	Dužina dlačica nakon podrezivanja	Postavka	Dužina dlačica nakon podrezivanja
.	0,5 mm	.	5,5 mm
1	1 mm	6	6 mm
.	1,5 mm	.	6,5 mm
2	2 mm	7	7 mm
.	2,5 mm	.	7,5 mm
3	3 mm	8	8 mm
.	3,5 mm	.	8,5 mm
4	4 mm	9	9 mm
.	4,5 mm	.	9,5 mm
5	5 mm	10	10 mm



Napomena: Prilikom prvog podrezivanja započnite s najvišom postavkom (10) kako biste se navikli na rad s aparatom.

- 2** Uključite aparat.
- 3** Za najučinkovitije podrezivanje pomičite trimer u smjeru suprotnom od smjera rasta dlačica. Pazite da površina češlja uvijek dodiruje kožu.
- 4** Ako se u češlju nakupilo mnogo kose, odvojite ga i otpuhnite i/ili otriesite dlačice. Odabrana postavka neće se promijeniti kad to učinite.

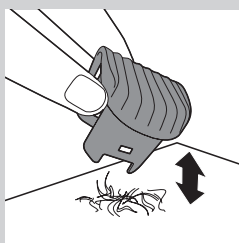

Podrezivanje na jedinstven izgled kratke i oštre brade.

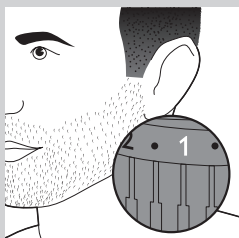

- 1** Kako biste postigli izgled "kratke i oštre brade", podrezujte s češljem za podrezivanje brade postavljenim na postavku 1.

Podrezivanje bez češlja

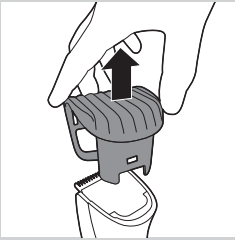

Koristite trimer bez nastavka s češljem za podrezivanje cijele brade i pojedinačnih dlačica.

Budite pažljivi prilikom podrezivanja bez češlja jer element za rezanje uklanja svaku dlačicu koju dotakne.

- 1** Povucite češalj za podrezivanje brade s aparata na način prikazan na slici 8.
- 2** Uključite aparat.
- 3** Radite dobro kontrolirane pokrete i lagano dodirujte dlačicu trimmerom.



Uporaba aparata priključenog na mrežno napajanje

Ako je baterija pri kraju, aparat možete priključiti na mrežno napajanje:

- 1** Isključite aparat, umetnite adapter u zidnu utičnicu i pričekajte nekoliko sekundi prije no što uključite aparat.

Čišćenje

Za čišćenje aparata nemojte nikada koristiti spužvice za ribanje, abrazivna sredstva za čišćenje ili agresivne tekućine poput alkohola, benzina ili acetona.

- 1** Provjerite je li aparat isključen i iskopčan iz napajanja.
- 2** Kućiste aparata obrišite suhom krpom.

Nemojte nikada uranjati aparat u vodu ili ga ispirati pod mlazom vode.

- 3** Odvojite češalj za podrezivanje i očistite ga četkicom.
- 4** Odvojite jedinicu rezača guranjem uz zupce rezača i očistite je četkicom ili isperite pod mlazom vode.
- 5** Stresite suvišnu vodu i vratite jedinicu rezača tako da jezičac na njoj umetnete u vodilicu.
- 6** Vratite jedinicu rezača na aparat ("klik").

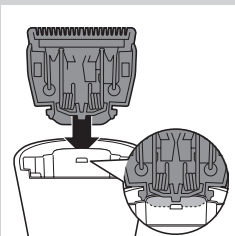
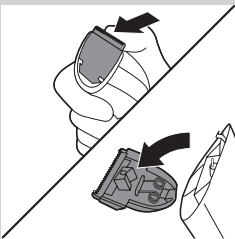

Zamjena dijelova

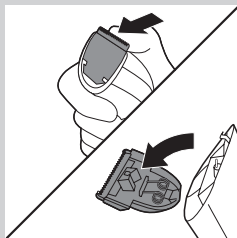

Istrošenu ili oštećenu jedinicu rezača zamijenite samo originalnom Philips jedinicom rezača koju možete nabaviti u ovlaštenim Philips servisnim centrima.

- 1** Otvorite jedinicu rezača.
- 2** Odvojite staru jedinicu rezača guranjem uz zupce rezača.

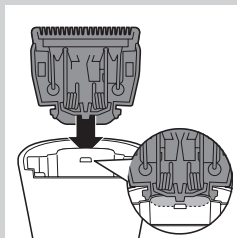

- 3** Jezičac nove jedinice rezača umetnite u vodilicu.

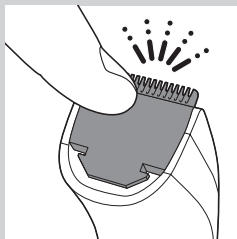

- 4** Vratite jedinicu rezača na aparat ("klik").

Naručivanje dodatnog pribora

Kako biste kupili dodatnu opremu za ovaj aparat, posjetite našu trgovinu na mreži na web-stranici **www.shop.philips.com/service**. Ako trgovina na mreži nije dostupna u vašoj državi, posjetite svog prodavača proizvoda tvrtke Philips ili servisni centar tvrtke Philips. Ako imate poteškoća prilikom nabavke dodatne opreme za aparat, kontaktirajte centar za potrošače tvrtke Philips u svojoj državi. Podatke za kontakt pronaći ćete u međunarodnom jamstvenom listu.

Zaštita okoliša



- Aparat koji se više ne može upotrebljavati nemojte odlagati s uobičajenim otpadom iz kućanstva, nego ga odnesite u predviđeno odlagalište na recikliranje. Time ćete pridonijeti očuvanju okoliša.



- Ugrađena baterija s mogućnošću punjenja sadrži tvari štetne za okoliš. Uvijek izvadite bateriju prije odlaganja aparata u otpad i predajte na službenom mjestu za sakupljanje otpada. Bateriju predajte na službenom mjestu za odlaganje baterija. Ako imate problema prilikom vađenja baterije, možete odnijeti aparat u ovlaštenu Philips servisni centar; gdje će izvaditi bateriju umjesto vas i odložiti je na ekološki prihvatljivom odlagalištu.

Vađenje punjivih baterija

Punjive baterije vadite samo ako su potpuno prazne.

- 1** Isključite aparat iz napajanja i pustite ga da radi dok se motor ne zaustavi.
- 2** Kako biste odvojili kućište, umetnite vijak u spremnik za dlake.
- 3** Žice koje se nalaze uz baterije prerežite kućanskim škarama.

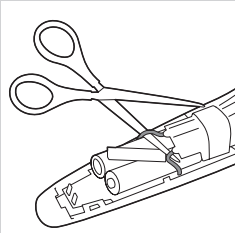
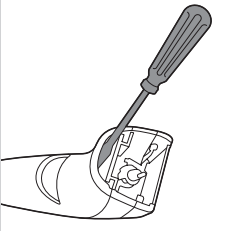

- 4** S punjivim baterijama izvadite i pločicu sa sklopom.

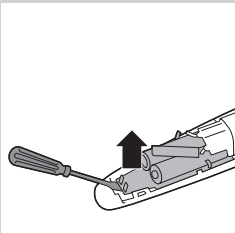

- 5** Škarama prerežite jezičce baterije i odvojite baterije od pločice sa sklopom.

Nakon otvaranja aparata nemojte ga priključivati na mrežno napajanje.

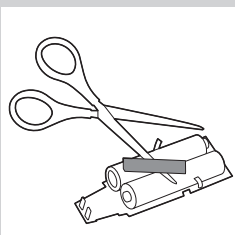

Jamstvo i servis

Ako vam je potreban servis ili informacija, odnosno ako imate neki problem, posjetite web-stranicu tvrtke Philips, **www.philips.com/support**, ili se obratite centru za korisničku podršku tvrtke Philips u svojoj državi. Broj telefona nalazi se u međunarodnom jamstvu. Ako u vašoj državi ne postoji centar za korisničku podršku, obratite se lokalnom prodavaču proizvoda tvrtke Philips.

Bevezetés

Köszönjük, hogy Philips terméket vásárolt! A Philips által biztosított teljeskörű támogatáshoz regisztrálja termékét a www.philips.com/welcome oldalon.

Általános leírás (ábra 1)

- 1 Formázófésű
- 2 Vágóegység
- 3 Precision Zoom rögzítés™ szabályozógyűrű
- 4 Be-/kikapcsoló gomb akkumulátor-jelzővel
- 5 A készülék csatlakozó aljzata
- 6 Hordtáska
- 7 Kefe
- 8 Készülék csatlakozó
- 9 Adapter

Fontos!

A készülék első használata előtt figyelmesen olvassa el a használati útmutatót, és őrizze meg későbbi használatra.

Vigyázat!

- Vigyázzon, hogy a hálózati adaptert ne érje víz.

Figyelmeztetés

- A hálózati adapterben transzformátor van. Ne vágja le az adaptert a vezetékről és ne kössön másik dugót a vezetékre, mert ez veszélyes lehet.
- A készülék használatát nem javasoljuk csökkent fizikai, érzékelési, szellemi képességekkel rendelkező, tapasztalatlan vagy kellő ismerettel nem rendelkező személyeknek (beleértve a gyermekeket is), csak a biztonságukért felelős személy felvilágosítása után, felügyelet mellett.
- Vigyázzon, hogy gyermekek ne játsszanak a készülékkel.

Figyelmeztetés!

- Ne merítse a készüléket vízbe, és ne öblítse le vízcspal alatt. Csak a vágóegységet lehet csap alatt öblíteni.
- A készüléket 5 és 35 °C közötti hőmérsékleten használja, töltsé és tárolja.
- Csak a mellékelt hálózati adaptert használja.
- Ha az adapter meghibásodott, a kockázatok elkerülése érdekében mindig eredeti típusúra cseréltesse ki.
- A készüléket kizárólag emberi szakáll vágására tervezték, ne használja más célra.
- Ne használja a készüléket, ha a vágóegység vagy a formázófésű sérült vagy törött, mert ez balesethez vezethet.

Elektromágneses mezők

Ez a Philips készülék megfelel az elektromágneses mezőkre (EMF) vonatkozó szabványoknak. Amennyiben a használati útmutatóban foglaltaknak megfelelően üzemeltetik, a tudomány mai állása szerint a készülék biztonságos.

Általános információ

- A készülék automatikus hálózati feszültségválasztóval van ellátva, így 100–240 Volt hálózati feszültséghez csatlakoztatható.
- Az adapter a 100–240 voltos feszültséget biztonságos, legfeljebb 24 voltos feszültségre alakítja át.

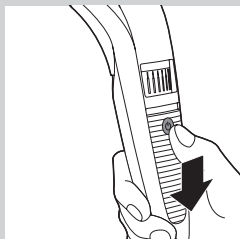
Töltés

Mielőtt először használná a készüléket, teljesen töltsé fel azt. A készülék teljes feltöltése kb. 1 órát vesz igénybe. A készülék teljesen feltöltött állapotban akár 60 perc vezeték nélküli használatra alkalmas.

Megjegyzés: A készülék vezeték nélküli használatra éppúgy alkalmas mint hálózatra csatlakoztatva.

- 1** Kapcsolja ki a készüléket.
- 2** Illesse a készülék csatlakozódugóját a készülékbe.
- 3** Csatlakoztassa a hálózati adaptert a fali konnektorba.
 - ▶ A készülék töltésének jelzésére a töltésjelző fény zölden kezd villogni.
 - ▶ Az akkumulátorok teljes feltöltöttségét folyamatosan világító zöld fény jelzi. 30 perc elteltével a töltésjelző fény kialszik.
- 4** Ha a töltés kész, húzza ki a hálózati adaptert a fali aljzatból, majd húzza ki a készülék csatlakozóját a készülékből.

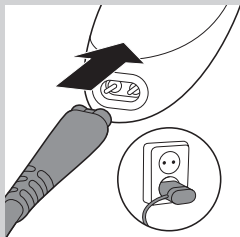
**Alacsony akkumulátorfeszültség**

Amikor az akkumulátor majdnem teljesen lemerült (amikor már csak maximum 5 perc vágási idő van hátra), a töltésjelző fény narancs színben villog.

Az akkumulátor élettartamának növelése

Javasoljuk, hogy az első alkalommal használja a készüléket addig, amíg az akkumulátor teljesen le nem merül. Addig használja a készüléket, amíg a motor már majdnem megáll a működtetés közben. Majd töltsé fel az akkumulátort. Ezt a műveletet évente legalább kétszer végezze el.

A készülék használata

A szakáll vagy bajusz formázása előtt mindig fésülje át azt sűrű fogú fésűvel.

Első használatkor legyen óvatos. Ne vágjon túl merészen; hanem egyenletes, könnyű mozdulatokat végezzen.

Formázás a formázófésűvel

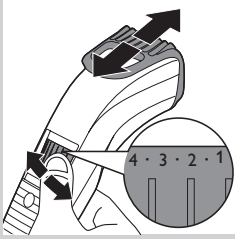

- 1** Fordítsa a Precision Zoom rögzítés™ szabályozógyűrűt a kívánt beállításhoz. Az adott beállítás a szabályozógyűrű közepén található.

Az alábbi táblázatban megtekintheti a különböző beállításoknak megfelelő szőrzethosszúságot.

Beállítás	Végeredmény	Beállítás	Végeredmény
.	0,5 mm	.	5,5 mm
1	1 mm	6	6 mm
.	1,5 mm	.	6,5 mm
2	2 mm	7	7 mm
.	2,5 mm	.	7,5 mm
3	3 mm	8	8 mm
.	3,5 mm	.	8,5 mm
4	4 mm	9	9 mm
.	4,5 mm	.	9,5 mm
5	5 mm	10	10 mm



Megjegyzés: Ha először végez szőrzetvágást a készülékkel, kezdjen a legnagyobb beállítással (10 mm), hogy megismerkedjen a készülék használatával.

- 2** Kapcsolja be a készüléket.
- 3** Mozgassa a készüléket a szőr növekedésével szemben a leghatékonyabb formázási eredmény érdekében. Ügyeljen, hogy a vezetófésű felszíne mindig teljes mértékben érintkezzen a bőrfelülettel.
- 4** Ha már sok szőr gyűlt össze a fésűben, vegye le a tartozékot, és fújja, illetve rázza ki belőle a szőrszálakat. A beállított vágási hossz ettől nem változik meg.

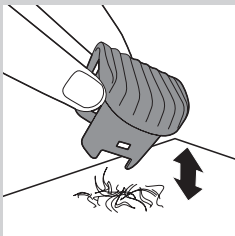

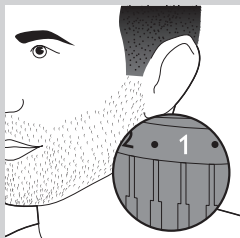
Shakállvágás az egyedi „borostás” beállítással

- 1 Ha rövide, vagyis „borostás” hatásúra szeretné vágni szakállát, a szakállformázó fésűt az 1. hosszbeállítással használja.

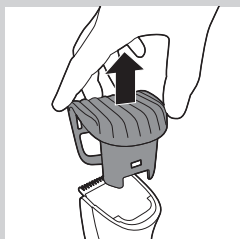
Vágás fésű nélkül

A teljes szakáll formázásához, illetve egy-egy szőrszál eltávolításához a szakállformázó fésű nélkül használja a készüléket.

Legyen óvatos, ha a fésű nélkül használja a vágókészüléket, mert a vágóegység minden hajszálát levág, amely az útjába kerül.

- 1 Húzza le a szakállformázó fésűt a készülékről, a 8. ábrának megfelelően.
- 2 Kapcsolja be a készüléket.
- 3 Mozdulatai legyenek pontosak, a szőrszálakat könnyedén érintse a készülékkel.

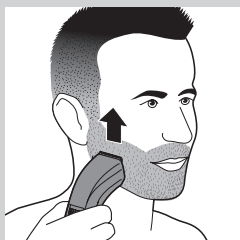
**Vezetékes használat**

Ha az akkumulátor lemerült, hálózatra csatlakoztatva is használhatja a készüléket.

- 1 Kapcsolja ki a készüléket, helyezze be az adaptert a fali aljzatba, és várjon egy pár másodpercet, mielőtt a készüléket bekapcsolná.

Tisztítás

A készülék tisztításához ne használjon dörzsszivacsot, súrolószert vagy maró hatású tisztítószeret (pl. alkoholt, benzint vagy acetont).

- 1 Ellenőrizze, hogy a készüléket kikapcsolta és kihúzta a fali aljzatból.
- 2 A készülék burkolatát száraz ruhával törölje le.

Ne merítse a készüléket vízbe, és ne öblítse le csapvíz alatt

- 3 Távolítsa el a szakállformázó fésűt és tisztítsa meg a kefével.

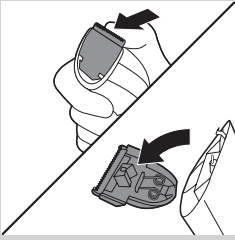

- 4** A fogazatánál nyomva távolítsa el vágóegységet, majd tisztítsa meg a kefével, vagy öblítse le a csap alatt.

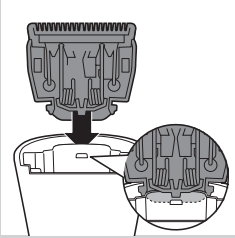

- 5** Rázza le a felesleges vizet, majd a vágóegység nyelvét a vezetőbarázdába helyezve tegye vissza a vágóegységet.
6 Nyomja vissza a készülék vágóegységét a készülékre kattanásig.

Csere

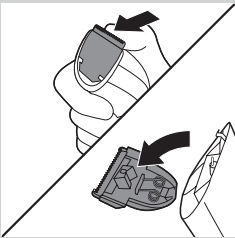

Az elhasználódott, vagy sérült vágóegységet csak eredeti, hivatalos Philips szakszervízben beszerezhető Philips vágóegységgel cserélje.

- 1** Nyissa ki a vágóegységet.
2 A fogazatánál nyomva távolítsa el a régi vágóegységet.

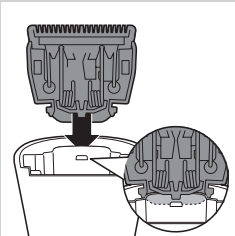

- 3** Helyezze az új vágóegység nyelvét a vezetőbarázdába.

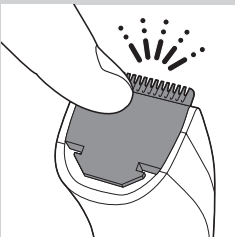

- 4** Nyomja vissza a készülék vágóegységét a készülékre kattanásig.

Tartozékok rendelése

Tartozékok vásárlásához látogasson el online üzletünkbe: **www.shop.philips.com/service**. Ha az online üzlet nem érhető el az adott országban, lépjen kapcsolatba a legközelebbi Philips márkakereskedővel vagy a Philips szakszervizével. Ha nehézségei adódnak a készülékhez tartozó alkatrészek beszerzésében, kérjük, vegye fel a kapcsolatot országára Philips vevőszolgálatával. Ennek elérhetőségét a világszerte érvényes garancialevélén találja.

Környezetvédelem



- A feleslegessé vált készülék szelektív hulladékként kezelendő. Kérjük, hivatalos újrahasznosító gyűjtőhelyen adja le, így hozzájárul a környezet védelméhez.

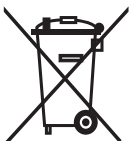

- A beépített akkumulátor környezetszennyező anyagokat tartalmaz. A készülék hivatalos gyűjtőhelyen leadása előtt vagy leselejtezésekor távolítsa el belőle az akkumulátort. Az akkumulátort hivatalos akkumulátorgyűjtő helyen adja le. Ha az akkumulátor eltávolítása gondot okozna, elviheti készülékét valamelyik Philips szervizbe is, ahol eltávolítják és környezetkímélő módon kiselejtezik az akkumulátort.

Az akkumulátorok eltávolítása

Csak akkor vegye ki az akkumulátorokat, ha teljesen lemerültek.

- 1** Húzza ki a készülék hálózati dugóját a fali konnektorból, és hagyja működni a készüléket, míg le nem áll.
- 2** Illesszen csavarhúzó a szűrőgyűjtő kamrába a burkolat leválasztásához.
- 3** Vágja el ollóval a vezetékeket az akkumulátorhoz közel.

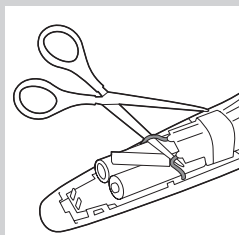
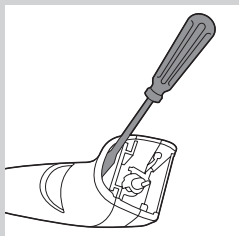

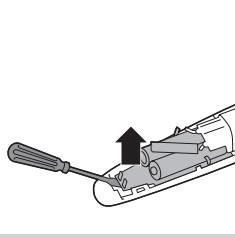

4 Távolítsa el a nyomtatott áramköri lapot az akkumulátorral együtt.

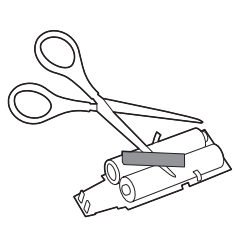

5 Vágja le ollóval az akkumulátorfület, majd válassza le az akkumulátort a nyomtatott áramköri lapról.

Ne csatlakoztassa a készüléket a fali aljzathoz, miután kinyitotta azt.

Jótállás és szerviz

Ha javításra vagy információra van szüksége, vagy ha valamilyen probléma merült fel, látogasson el a Philips weboldalára (www.philips.com/support), vagy forduljon az adott ország Philips vevőszolgálatához. A telefonszámot megtalálja a világszerte érvényes garancialevélen. Ha országában nem működik ilyen vevőszolgálat, forduljon a Philips helyi szaküzletéhez.

Кіріспе

Өнімді сатып алуыңызбен құттықтаймыз және Philips компаниясына қош келдіңіз! Philips компаниясы ұсынатын қолдауды толығымен пайдалану үшін, өнімді www.philips.com/welcome веб-торабында тіркеніз.

Жалпы сипаттама (Сурет 1)

- 1 Триммер тарағы
- 2 Қырқатын бөлік
- 3 Precision Zoom Lock™ жүйесін реттеу сақинасы
- 4 Батарея көрсеткіші бар қосу/өшіру сырғытпасы
- 5 Құралдың штепсельдік ұшы жалғанатын ұя
- 6 Қалта
- 7 Щетка
- 8 Құралдың штепсельдік ұшы
- 9 Адаптер

Маңызды

Құралды қолданбас бұрын, осы пайдаланушы нұсқаулығын мұқият оқып шығып, болашақта анықтамалық құрал ретінде пайдалану үшін сақтап қойыңыз.

Қауіпті жағдайлар

- Адаптердің суланбауын қадағалаңыз.

Абайлаңыз

- Адаптерде трансформатор бар. Адаптерді кесіп тастап, оның орнына басқа штепсельдік ұш жалғауға болмайды, бұл өте қауіпті жағдай туғызады.
- Қауіпсіздігіне жауапты адамның қадағалауынсыз немесе құрылғыны пайдалану нұсқауларынсыз, физикалық және ойлау қабілеті шектеулі, сезімталдығы төмен, сондай-ақ білімі мен тәжірибесі аз адамдар (соның ішінде балалар) бұл құрылғыны қолданбауы керек.
- Балалардың құралмен ойнамауын қадағалаған жөн.

Ескерту

- Құралды суға немесе басқа сұйықтыққа батыруға немесе ағын сумен шаюға болмайды. Тек кесу бөлігін ғана ағын су астында шаюға болады.
- Құралды 5°C және 35°C температура аралығында пайдаланыңыз, зарядтаңыз және сақтаңыз.
- Тек осыған қосымша берілген адаптерді ғана қолданыңыз.
- Адаптер зақымданған болса, қауіпті жағдай туғызбас үшін, оны тек түпнұсқасымен ауыстыру керек.
- Бұл құрал тек адамның сақалын күзеуге арналған. Құралды басқа мақсатта қолдануға болмайды.
- Егер кию бөлігі немесе реттегіш тарақ зақымдалған болса, құралды қолданбаңыз, себебі ол жарақаттауы мүмкін.

Электромагниттік өріс

Осы Philips құралы электромагниттік өрістерге (ЭМӨ) қатысты барлық стандарттарға сай. Осы пайдаланушы нұсқаулығы бойынша дұрыс қолданылса, бүгінгі таңдағы ғылыми дәлелдерге сәйкес, құрал пайдалану үшін қауіпсіз болып табылады.

Жалпы ақпарат

- Құралда автоматты түрде кернеу таңдаушы құралы орнатылған, сондықтан 100 ден 240 вольтқа дейінгі кернеуді тоқпен жұмыс жасай береді.
- Адаптер 100-240 вольтты 24 вольттан төмен қауіпсіз кернеуге түрлендіреді.

Зарядтау

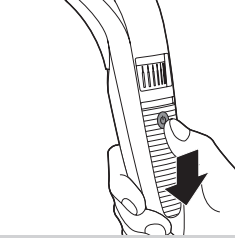

Құралды алғашқы рет қолданар алдында, оны толығымен зарядтап алыңыз.

Құралды толығымен зарядтау шамамен 1 сағат алады.

Толық зарядталған кезде, құрал 60 минутқа дейін сымсыз жұмыс істейді.

Ескертпе: Құралды электр көзіне қосылғандай сымсыз да пайдалануыңызға болады.

1 Құрылғының өшірілгенін тексеріңіз.

2 Құралдың штепсельдік ұшын тікелей құралға жалғаңыз.

3 Адаптерді қабырғадағы розеткаға қосыңыз.

➤ Зарядтау шамы жасыл түспен жыпылықтап, құралдың зарядталып жатқанын білдіреді.

➤ Батареялар толығымен зарядталғанда, зарядтау шамы жасыл түспен тұрақты жанып тұрады. 30 минут өткен соң, зарядтау шамы сөнеді.

4 Зарядталып болған соң, адаптерді алдымен қабырғадағы розеткадан, одан кейін құралдан ажыратыңыз.

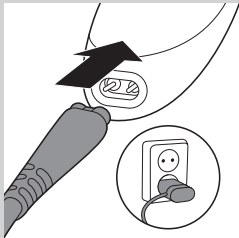

Батарея заряды аз

Батарея заряды толығымен дерлік таусылғанда (батареяда тек 5 минут немесе одан да аз қырыну уақыты қалғанда), зарядтау шамы қызғылт сары болып жыпылықтайды.

Қайта зарядталатын батареялардың жарамдылық мерзімін ұзарту

Құралды бірінші рет зарядтаған кезде, оны батарея толық таусылғанша пайдалануға кеңес береміз. Сеанс кезінде мотор жұмыс істеуді тоқтатқанша, құралды пайдалануды жалғастырыңыз. Одан кейін, батареяны зарядтаңыз. Бұл процедураны жылына кемінде екі рет орындаңыз.

Құралды пайдалану

Сақалыңызды алатынның алдында, әрдайым сақалыңызды жәй тарақпен тарап алыңыз.

Егер сіз сақалыңызды алғашқы рет күзеп тұрған болсаңыз, абайлаңыз. Триммерді өте тез жылжытпаңыз. Жай және бірқалыпты қозғалтыңыз.

Тарақ көмегімен кесу

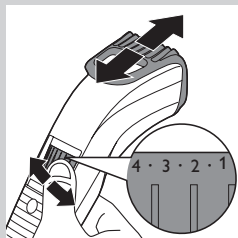

1 Precision Zoom Lock™ жүйесін реттеу сақинасын қажетті параметрге бұрыңыз. Таңдалған параметр — реттеу сақинасының ортасындағы параметр.

Реттеулер мен шаштың ұзындығы нәтижесіне жалпы шолуды көру үшін төмендегі кестені қараңыз.

Параметр	Нәтижесінде алатын шаш ұзындығы	Параметр	Нәтижесінде алатын шаш ұзындығы
.	0,5 мм	.	5,5 мм
1	1 мм	6	6 мм
.	1,5 мм	.	6,5 мм
2	2 мм	7	7 мм
.	2,5 мм	.	7,5 мм
3	3 мм	8	8 мм
.	3,5 мм	.	8,5 мм
4	4 мм	9	9 мм
.	4,5 мм	.	9,5 мм
5	5 мм	10	10 мм



Ескертпе: Алғаш рет кескенде, құралға үйренгенше, ең жоғарғы параметрден (10) бастаңыз.

2 Құралды қосыңыз.

3 Тиімді түрде қыру үшін ұстараны түктің өсу бағытына қарсы жылжытыңыз. Тарақ бетінің әрқашан теріге тиетіндігін қадағалаңыз.

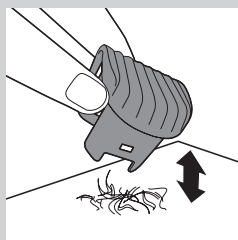

4 Егер түк қырыну тарағына жиналып қалса, тарақты алып оны үрлеңіз немесе сілкіп түсіріп тастаңыз. Мұны жасаған кезде таңдалған реттеу өзгермейді.

«Сақалды жұқалау» атты бірегей реттеумен қырыну

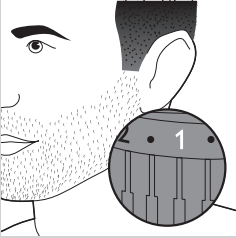

- 1 «Сақалды жұқалау» үшін қосымша бөлшек ретінде болатын қырыну тарағын I-реттеуге келтіріп қырыңыз.

Тарақсыз шаш кесу

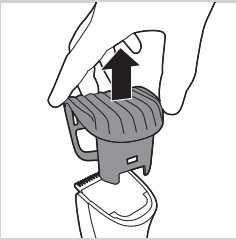

Құралды тарақсыз сақалды толығымен және жеке шаштарды күзеу үшін қолдануға болады.

Тарақсыз қиғанда абай болыңыз, себебі кесетін элемент тиген шаштың бәрін кесіп отырады.

- 1 Сақалды тегістеу тарағын құрылғыдан 8-суретте көрсетілгендей шығарып алыңыз.
- 2 Құралды қосыңыз.
- 3 Жақсы бақыланған қозғалыстар жасап, ұстараны шаштарға жеңіл тигізіңіз.



Тоқ сымымен сақал кесу

Егер батарея қуаты аз болса, онда сіз құралды тоққа тікелей қосып тұрып қолдансаңыз болады:

- 1 Құралды өшіріңіз және оны қоспастан бұрын адаптерді қосып бірнеше секунд күтіңіз.

Тазалау

Құралды тазалағанда, қыратын шүберектерді, қырғыш тазалау құралдарын, спирт, жанармай немесе ацетон тәріздес сұйықтықтарды қолданбаңыз.

- 1 Құралдың өшірілгенін және розеткадан ажыратылғанын тексеріңіз.
- 2 Құралдың корпусын құрғақ шүберекпен сүртіңіз.

Құралды суға немесе басқа сұйықтыққа батыруға немесе ағын сумен шаюға болмайды.

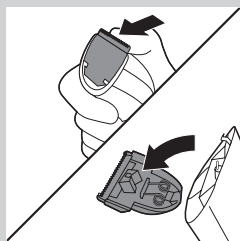

3 Тегістеу тарағын алып, оны щеткамен тазалаңыз.

4 Кесу бөлігін кесу бөлігінің тісіне қарсы итеру арқылы шығарып алып, оны щеткамен тазалаңыз немесе ағын су астында шайыңыз.

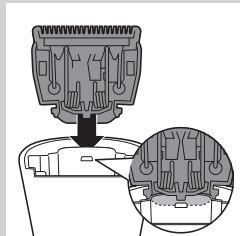

5 Артық суды сілкіп тастап, кесу бөлігінің құлақшасын бағыттауыш тесікшелерге кіргізу арқылы оны орналастырыңыз.

6 Шаш қырқатын бөлікті құралға қайтадан итеріңіз («сырт» ете түседі).

Ауыстыру

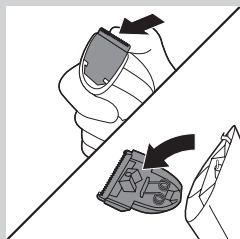

Ескірген немесе зақымдалған шаш қырқатын бөлікті тек Philips берген қызмет орталықтарында табуға болатын Philips түпнұсқалық шаш қырқатын бөлікпен ғана ауыстыру керек.

1 Шаш қырқатын бөлікті ашыңыз.

2 Ескі кесу бөлігін кесу бөлігінің тісіне қарсы итеру арқылы шығарып алыңыз.

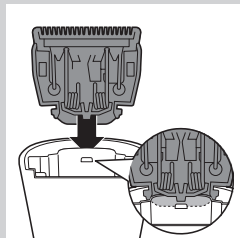

3 Жаңа кесу бөлігінің құлақшасын бағыттауыш тесікшелерге кіргізіңіз.

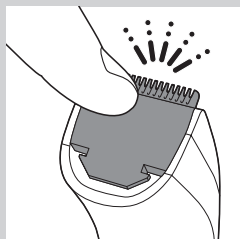

4 Шаш қырқатын бөлікті құралға қайтадан итеріңіз («сырт» ете түседі).

Қосалқы құралдарға тапсырыс беру

Бұл құрылғыға қосалқы құралдар сатып алу үшін, **www.shop.philips.com/service** мекенжайындағы онлайн-дүкенімізге кіріңіз. Онлайн-дүкен қызметін пайдалану еліңізде мүмкін болмаса, Philips дилеріне немесе Philips қызмет көрсету орталығына барыңыз. Құрылғы үшін қосалқы құралдар алуда қиындықтар болса, еліңіздегі Philips Тұтынушыларды қолдау орталығына хабарласыңыз. Бұл байланыс мәліметтерін дүниежүзілік кепілдік кітапшасынан табасыз.

Қоршаған орта



- Қызмет мерзімі аяқталғанда, құралды әдеттегі қоқыспен бірге тастамай, ресми жинау орнына тапсырыңыз. Осылайша, сіз қоршаған ортаны сақтауға көмектесесіз.



- Кірістірілген қайта зарядталатын батареялардың құрамында қоршаған ортаны ластайтын заттар бар. Құралды арнайы жинау орнына өткізбес бұрын, батареяларын алыңыз. Батареяны арнайы батареялар жинайтын орынға өткізіңіз. Егер батареяны алу кезінде қиындық туса, құралды Philips қызмет көрсету орталығына апаруға болады. Орталық қызметкерлері батареяны алып, қоршаған ортаға қауіпсіз жолмен жояды.

Зарядталатын батареяларды шығару

Қайта зарядталатын батареяларды толығымен отырғанда ғана шығарыңыз.

- 1 Құралды розеткадан ажыратып, моторы тоқтағанша күтіңіз.
- 2 Корпус бөлігін бөлу үшін шаш жиналатын орынға бұрағышты кіргізіңіз.
- 3 Тұрмыстық қайшыны қолданып, батареяларға жақын сымдарды кесіңіз.

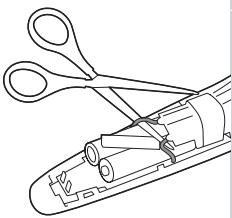
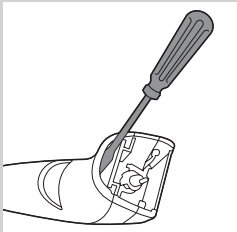

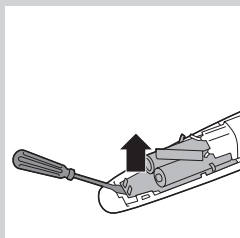

4 Зарядталатын батареялармен басылған схеманы шығарып алыңыз.

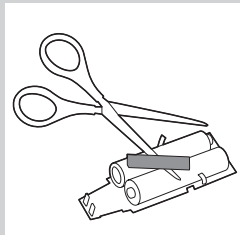

5 Батарея құлақшаларын қайшымен қиып, батареяларды басылған схемадан бөліңіз.

Ашқаннан кейін құрылғыны қайта электр қуаты көзіне жалғамаңыз.

Кепілдік және қызмет көрсету

Қызмет көрсету жұмыстары немесе ақпарат қажет болса немесе проблема туындаса, Philips компаниясының www.philips.com/support веб-торабына кіріңіз немесе еліңіздегі Philips тұтынушыларды қолдау орталығына хабарласыңыз. Телефон нөмірін дүниежүзілік кепілдік кітапшасынан табуға болады. Еліңізде тұтынушыларды қолдау орталығы болмаған жағдайда, жергілікті Philips дилеріне хабарласыңыз.

Ivadas

Sveikiname įsigijus pirkinį ir sveiki atvykę į „Philips“! Kad galėtumėte naudotis visu „Philips“ palaikymu, savo gaminį registruokite adresu www.philips.com/welcome.

Bendrasis aprašymas (Pav. 1)

- 1 Kirpimo šukos
- 2 Kirpimo įtaisas
- 3 Dydžio koregavimo užrakto™ reguliavimo žiedas
- 4 Įjungimo / išjungimo slankiklis su baterijos indikatoriumi
- 5 Lizdas prietaiso kištukui
- 6 Krepšelis
- 7 Šepetėlis
- 8 Prietaiso kištukas
- 9 Adapteris

Svarbu

Prieš pradėdami naudoti prietaisą atidžiai perskaitykite šį vartotojo vadovą ir saugokite jį, nes jo gali prireikti ateityje.

Pavojus

- Patikrinkite, ar adapteris nesudrėkęs.

Ispėjimas

- Adapteryje yra transformatorius. Norėdami išvengti pavojingų situacijų, nenujunkite adapterio, norėdami jį pakeisti kitu kištuku.
- Šis prietaisas neskirtas naudoti asmenims (įskaitant vaikus) su ribotomis fizinėmis, sensorinėmis ar psichinėmis galimybėmis arba asmenims, neturintiems pakankamai patirties ir žinių, nebent juos prižiūri arba naudotis prietaisu apmoko už jų saugą atsakingas asmuo.
- Prižiūrėkite vaikus, kad jie nežaistų su prietaisu.

Dėmesio

- Niekada nemerkite prietaiso į vandenį ir neskalaukite jo tekančiu vandeniu. Skalauti galima tik kirpimo prietaisą.
- Naudokite, kraukite ir laikykite prietaisą 5–35 °C temperatūroje.
- Naudokite tik rinkinyje esantį adapterį.
- Jei adapteris pažeistas, kad išvengtumėte pavojaus, visada pakeiskite jį originalaus tipo adapteriu.
- Šis prietaisas skirtas tik žmogaus barzdai kirpti. Nenaudokite jo jokiam kitam tikslui.
- Nenaudokite prietaiso, jeigu jo kirpimo prietaisas arba kirpimo šukos yra sugadintos ar pažeistos, nes galite susižeisti.

Elektromagnetiniai laukai

Šis „Philips“ prietaisas atitinka visus elektromagnetinių laukų (EML) standartus. Tinkamai eksploatuojant prietaisą pagal šiam vartotojo vadove pateiktus nurodymus, remiantis dabartine mokslinė informacija, jį yra saugu naudoti.

Bendrasis aprašymas

- Prietaise įmontuotas automatiškai parenkantis įtampą įtaisas, kuris pritaikytas 100–240 voltų įtampai.
- Adapteris transformuoja 100–240 V įtampą į saugią, žemesnę nei 24 V, įtampą.

Įkrovimas

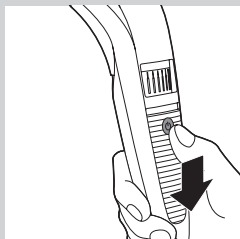

Prieš naudodami pirmą kartą, aparatą pilnai pakraukite. Baterija visiškai įkraunama maždaug per 1 valandą.

Kai prietaisas yra visiškai įkrautas, jį galima naudoti iki 60 minučių neprijungus prie maitinimo šaltinio.

Pastaba. Galite naudoti prietaisą tiek prijungę, tiek neprijungę prie maitinimo šaltinio.

1 Patikrinkite, ar prietaisas išjungtas.

2 Įkiškite į prietaiso kištuką į prietaisą.

3 Adapterį įjunkite į elektros tinklą.

▶ Įkrovimo šviesa pradės mirksėti žalia šviesa, kad būtų parodyta, jog prietaisas kraunamas.

▶ Kai baterija visiškai įkrauta, įkrovimo lemputė nuolat šviečia žalia spalva. Po 30 minučių įkrovimo lemputė užgesa.

4 Įkrovę maitinimo elementą, ištraukite adapterį iš sieninio elektros lizdo, o prietaiso kištuką – iš prietaiso.

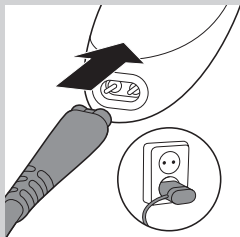

Senka baterija

Kai baterija yra beveik išsikrovusi (kai prietaisu lieka naudotis tik 5 arba mažiau minučių), įkrovimo lemputė pradeda mirksėti oranžine spalva.

Įkraunamų maitinimo elementų eksploataavimo laiko optimizavimas

Pirmą kartą įkrovus prietaisą patariame naudoti jį, kol baterija visiškai išsikraus. Naudokite prietaisą, kol variklis beveik nustos veikti. Tada vėl įkraukite bateriją. Atlikite šiuos veiksmus bent du kartus per metus.

Prietaiso naudojimas

Prieš pradėdami kirpti, sušukuokite barzdą ir/arba ūsus tankiomis šukomis.

Jei kerpatė pirmą kartą, būkite atsargūs. Nebraukykite kirptuvu per greitai. Judesiai turi būti sklandūs ir atsargūs.

Kirpimas šukomis

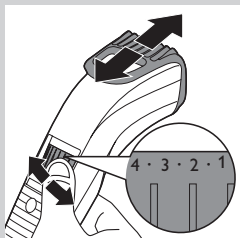

1 Sukdami dydžio koregavimo užrakto™ reguliavimo žiedą pasirinkite norimą nustatymą. Pasirinktas nustatymas – tai reguliavimo žiedo centre esantis nustatymas.

Nustatymus ir atitinkančius plaukų ilgius žr. toliau esančioje lentelėje.

Nustatymai	Pageidaujamas plaukų ilgis	Nustatymai	Pageidaujamas plaukų ilgis
.	0,5 mm	.	5,5 mm
1	1 mm	6	6 mm
.	1,5 mm	.	6,5 mm
2	2 mm	7	7 mm
.	2,5 mm	.	7,5 mm
3	3 mm	8	8 mm
.	3,5 mm	.	8,5 mm
4	4 mm	9	9 mm
.	4,5 mm	.	9,5 mm
5	5 mm	10	10 mm



Pastaba. Kirpdami pirmą kartą, pradėkite nuo didžiausio nustatymo (10), kad sužinotumėte, kaip veikia prietaisas.

- 2 Įjunkite prietaisą.
- 3 Kirpimas bus veiksmingiausias, jei kirptuvu brauksite prieš plaukų augimo kryptį. Šukų paviršius visada turi liestis su oda.

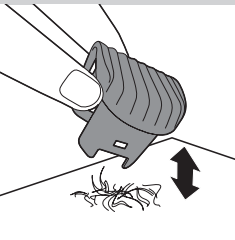

- 4 Jei barzdos kirpimo šukose susikaupė daug plaukų, nuimkite jas ir išpūskite ir (ar) išpurtykite plaukus. Tai darant pasirinktas plaukų kirpimo ilgio nustatymas nepasikeičia.

Kirpimas su unikaliu „trijų dienų barzdos“ nustatymu



- 1 Norėdami sukurti „trijų dienų barzdą“, barzdą kirpkite nustatę barzdos kirpimo šukų 1 plaukų ilgio nustatymą.

Kirpimas be šukų

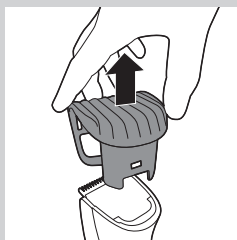

Mašinėlę be barzdos kirpimo šukų galite naudoti kirpdami ir visą barzdą, ir pavienius plaukelius.

Kirpdami be šukų būkite atidūs, nes kirpimo elementas pašalina visus plaukus, kuriuos paliečia.

- 1** Nuimkite barzdos kirpimo šukas nuo prietaiso, kaip parodyta 8 paveikslėlyje.
- 2** Įjunkite prietaisą.
- 3** Judesiai turi būti užtikrinti ir kontroliuojami. Vos lieskite plaukus kirptuvu.

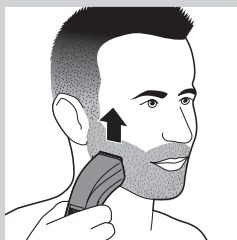

Kirpimas įjungus į elektros tinklą.

Jei baterija senka, galite naudotis prietaisu, įjungtu į elektros tinklą:

- 1** Išjunkite prietaisą, įkiškite adapterį į elektros lizdą ir palaukite kelias sekundes prieš įjungdami prietaisą.

Valymas

niekada nenaudokite šiurkščių kempinių, šlifuojamųjų valiklių arba ėsdinančių skysčių, pvz., benzino arba acetono prietaisui valyti.

- 1** Įsitinkinkite, kad prietaisas išjungtas ir kištukas ištrauktas iš el. lizdo.
- 2** Prietaiso korpusą nuvalykite sausa šluoste.

Niekada nemerkite prietaiso į vandenį ir neskalkkite jo po tekančiu vandeniu.

- 3** Nuimkite kirpimo šukas ir išvalykite jas šepetėliu.
- 4** Nuėmę skutimo įtaisą ir pastūmę jį prieš skutimo įtaiso dantukus nuvalykite šepetėliu arba nuplaukite vandeniu iš čiapo.
- 5** Nukratykite likusį vandenį ir vėl uždėkite skutimo įtaisą įstatydami jo rankenėlę atgal į kreipiamąją angą.
- 6** Pastumkite kirpimo įtaisą atgal ant prietaiso (pasigirs spragtelėjimas).

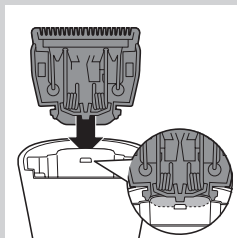
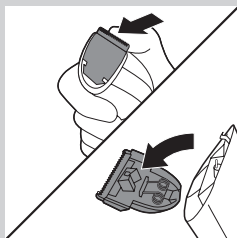

Pakeitimas

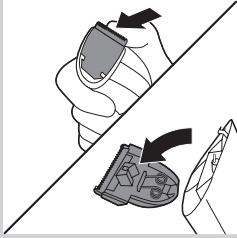

Nusidėvėjusį ar pažeistą kirpimo įtaisą pakeiskite tik originaliu „Philips“ kirpimo įtaisu, kurį galite įsigyti įgaliuotose „Philips“ aptarnavimo centruose.

- 1 Atidarykite kirpimo įtaisą.
- 2 Nuimkite seną skutimo įtaisą jį stumdami prieš skutimo įtaiso dantukus.

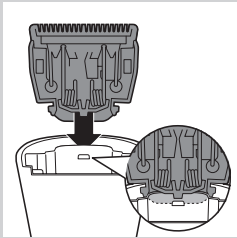

- 3 Naujo skutimo įtaiso rankenėlę įstatykite į kreipiamąją angą.

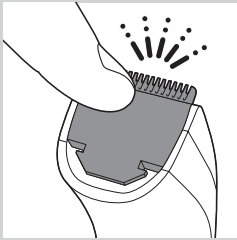

- 4 Pastumkite kirpimo įtaisą atgal ant prietaiso (pasigirs spragtelėjimas).

Priedų užsakymas

Norėdami įsigyti šio prietaiso priedų, apsilankykite mūsų internetinėje parduotuvėje adresu www.shop.philips.com/service. Jei internetinės parduotuvės jūsų šalyje nėra, apsilankykite pas savo „Philips“ atstovą arba „Philips“ techninės priežiūros centre. Jei negalite gauti prietaisui reikiamų priedų, kreipkitės į savo šalies „Philips“ klientų aptarnavimo centrą. Jo kontaktinius duomenis rasite visame pasaulyje galiojančios garantijos lankstinuke.

Aplinka



- Pasibaigus prietaiso naudojimo laikui, neišmeskite jo kartu su įprastomis buitinėmis atliekomis, pridukite jį į oficialų surinkimo punktą perdirbti. Taip prisidėsite tausojant aplinką.



- Įdėtoje, įkraunamoje baterijoje yra medžiagų, kurios gali teršti aplinką. Prieš išmesdami prietaisą arba atiduodami į surinkimo punktą, būtina išimkite baterijas. Jas atiduokite į oficialų baterijų surinkimo punktą. Jei baterijos išimti nepavyksta, prietaisą galite nunešti į „Philips“ techninės priežiūros centrą. Centro darbuotojai išims baterijas ir išmes jas neteršdami aplinkos.

Pakartotinai įkraunamų baterijų išėmimas

Baterijas išimkite tik tada, kai jos yra visiškai išsikrovę.

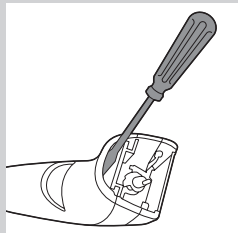

- 1 Išjunkite prietaisą iš elektros tinklo ir palikite jį veikti, kol sustos varikliukas.

- 2 Įkiškite atsuktuvą į plaukų surinkimo talpyklą ir atskirkite ją nuo korpuso.

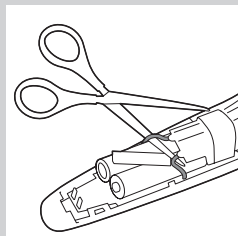

- 3 Nukirpkite laidus kuo arčiau baterijų, naudodami buitines žirkles.

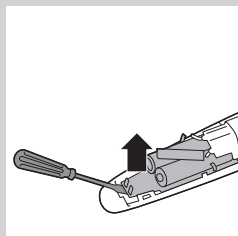

- 4 Išimkite spausdintinę elektros grandinės plokštę su įkraunamomis baterijomis.

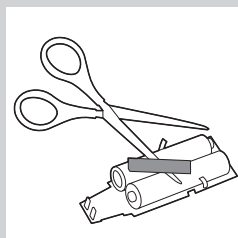

- 5 Nukirpkite baterijos fiksatorius naudodami žirkles ir atskirkite baterijas nuo spausdintinės elektros grandinės plokštės.

Atidare, nebejunkite prietaiso į elektros maitinimo tinklą.

Garantija ir techninė priežiūra

Prireikus techninės priežiūros paslaugų, informacijos ar jei iškilo problema, apsilankykite „Philips“ svetainėje adresu **www.philips.com/support** arba susisiekite su jūsų šalyje esančiu „Philips“ klientų aptarnavimo centru. Jo telefono numerį rasite visame pasaulyje galiojančios garantijos lankstinuke. Jei klientų aptarnavimo centro jūsų šalyje nėra, apsilankykite pas savo „Philips“ atstovą.

Ievads

Apsveicam ar pirkumu un laipni lūdzam Philips! Lai pilnībā izmantotu Philips piedāvātā atbalsta iespējas, reģistrējiet izstrādājumu vietnē www.philips.com/welcome.

Vispārīgs apraksts (Zīm. 1)

- 1 Griešanas ķemme
- 2 Griešanas bloks
- 3 Precision Zoom Lock™ regulēšanas gredzens
- 4 Iesl./izsl. slīdslēdzis ar baterijas indikatoru
- 5 Līgзда ierīces spraudnim
- 6 Somiņa
- 7 Suka
- 8 Ierīces spraudnis
- 9 Adapteris

Svarīgi!

Pirms ierīces lietošanas uzmanīgi izlasiet šo lietošanas pamācību un saglabājiet to, lai vajadzības gadījumā varētu ieskatīties tajā arī turpmāk.

Briesmas

- Gādājiet, lai adapteris nekļūst slapjš.

Brīdinājums!

- Adapterī ir iekļauts strāvas pārveidotājs. Niegrieziet adapteri, lai to nomainītu ar citu kontaktdakšu, jo tādējādi tiks izraisīta bīstama situācija.
- Šo ierīci nedrīkst izmantot personas (tai skaitā bērni) ar fiziskiem, maņu vai garīgiem traucējumiem vai ar nepietiekamu pieredzi un zināšanām, kamēr par viņu drošību atbildīgā persona nav viņus īpaši apmācījusi šo ierīci izmantot.
- Jānodrošina, lai ar ierīci nevarētu rotaļāties mazi bērni.

Ievēroībai

- Nekad ierīci nemērciet ūdenī un neskalojiet to tekošā ūdenī. Tekošā ūdenī var skalot tikai griešanas bloku.
- Lietojiet, uzlādējiet un glabājiet ierīci 5–35 °C temperatūrā.
- Izmantojiet tikai komplektā esošo adapteru.
- Ja adapteris ir bojāts, lai izvairītos no negadījumiem, nomainiet to ar oriģinālu adapteri.
- Ierīce ir paredzēta tikai cilvēka bārdas griešanai. Neizmantojiet ierīci citiem nolūkiem.
- Nelietojiet ierīci, ja griešanas bloks vai griešanas ķemme ir bojāta vai salauzta, tā kā tas var radīt traumu.

Elektromagnētiskais lauks

Šī Philips ierīce atbilst visiem standartiem saistībā ar elektromagnētiskiem laukiem (EML). Ja rīkojaties atbilstoši un saskaņā ar šajā rokasgrāmatā sniegtajām instrukcijām, ierīce ir droši izmantojama saskaņā ar mūsdienās pieejamajiem zinātniskiem datiem.

Vispārīgi

- Ierīce ir aprīkota ar automātisku sprieguma selektoru un ir piemērota maiņstrāvas elektrotīklam, kura spriegums ir diapazonā no 100 līdz 240 voltiem.
- Barošanas kontaktdakša pārveido 100–240 voltu spriegumu uz drošu spriegumu, kas ir mazāks par 24 voltiem.

Lādēšana

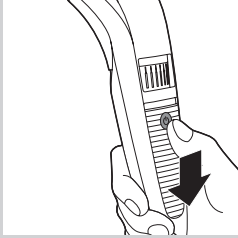

Pirms pirmās lietošanas pilnībā uzlādējiet ierīci.

Lai pilnībā uzlādētu ierīci, nepieciešama apmēram 1 stunda.

Kad tā ir pilnībā uzlādēta, ierīces izmantošanas laiks bez vada ir līdz pat 60 minūtēm.

Piezīme. Jūs varat izmantot ierīci bez vadiem un arī pievienotu elektrotīklam.

1 Raugieties, lai ierīce būtu izslēgta.

2 Ievietojiet ierīces kontaktdakšu ierīcē.

3 Iespraudiet adapteri sienas kontaktligzdā.

▶ Lādēšanas indikators sāks mirgot zaļā krāsā, norādot, ka ierīce tiek lādēta.

▶ Kad baterija ir pilnībā uzlādēta, lādēšanas indikators nepārtraukti deg zaļā krāsā. Pēc 30 minūtēm lādēšanas indikators nodzies.

4 Pēc uzlādēšanas, izvelciet adapteri no sienas kontaktligzdas, un izvelciet ierīces kontaktdakšu no ierīces.

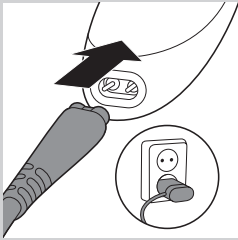

Tukša baterija

Kad baterija ir gandrīz tukša (ja ir atlikušas tikai 5 vai mazāk griešanas minūtes), lādēšanas indikators mirgo oranžā krāsā.

Akumulatoru baterijas darbmūža pagarināšana

Kad pirmoreiz uzlādējat ierīci, ieteicams to izmantot, līdz baterija ir pilnībā tukša. Turpiniet izmantot ierīci, līdz motorīņš gandrīz pilnībā apstājas apgriešanas laikā. Pēc tam uzlādējiet bateriju. Veiciet šo procedūru vismaz divreiz gadā.

Ierīces lietošana

Pirms lietojat trimmeri, vienmēr izķemmējiet bārdu un/vai ūsas ar smalku ķemmi.

Esiet uzmanīgs, ja veicat šāda veida procedūru pirmo reizi. Nevirziet trimmeri pārāk ātri. Veiciet maigas un vieglas kustības.

Apgriešana ar ķemmi

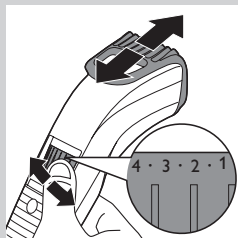

- 1** Pagrieziet Precision Zoom Lock™ regulēšanas gredzenu vēlamajā iestatījumā. Izvēlētais iestatījums ir regulēšanas gredzena centrā esošais iestatījums.

Aplūkojiet zemāk redzamo iestatījumu pārskata tabulu ar iegūstamajiem matu garumiem.

Iestādījums	Iegūstamais matiņu garums	Iestādījums	Iegūstamais matiņu garums
.	0,5 mm	.	5,5mm
1	1 mm	6	6 mm
.	1,5mm	.	6,5 mm
2	2 mm	7	7 mm
.	2,5mm	.	7,5mm
3	3 mm	8	8 mm
.	3,5 mm	.	8,5 mm
4	4 mm	9	9 mm
.	4,5mm	.	9,5mm
5	5 mm	10	10 mm



Piezīme. Ja griežat matus ar apgriešanas ierīci pirmo reizi, lai iepazītos ar ierīci, sāciet ar augstāko iestatījumu (10).

- 2** Ieslēdziet ierīci.
- 3** Lai trimmeri izmantotu maksimāli efektīvi, bīdiet to pretēji matu augšanas virzienam. Pārliecinieties, lai ķemmes virsma vienmēr saskartos ar ādu.

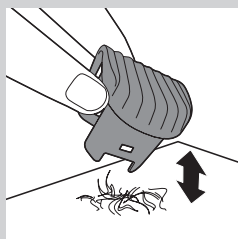

- 4** Ja bārdas griešanas ķemmē ir uzkrājies daudz matu, noņemiet ķemmi un izpūtiet, un/vai izkratiet matus no ķemmes. To veicot, izvēlētais iestatījums nemainīsies.

Griešana, izmantojot unikālo 'rugāju' uzstādījumu

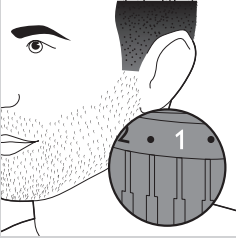

- 1 Lai radītu 'rugāju izskatu', grieziet ar bārdas griešanas ķemmes uzgali, kas iestatīts uz iestatījumu 1.

Griešana bez ķemmes

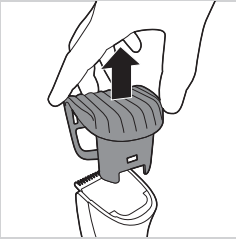

Lietojiet trimmeri bez bārdas griešanas ķemmes, lai nogrieztu visu bārdu vai atsevišķus matiņus.

Esiet piesardzīgs, kad griežat bez ķemmes, jo griešanas elements noņem visus tos matiņus, kuriem pieskaras.

- 1 Noņemiet bārdas griešanas ķemmi no ierīces, kā parādīts 8. attēlā.
- 2 Ieslēdziet ierīci.



- 3 Veiciet precīzas kustības un viegli pieskarieties matiņiem ar trimmeri.

Bārdas griešana ar strāvas pievadu

Ja akumulators ir gandrīz tukšs, varat lietot ierīci pievienotu elektrotīklam:

- 1 Izslēdziet ierīci un ievietojiet adapteri sienas kontaktligzdā, pirms ierīces ieslēgšanas, nogaidiet dažas sekundes.

Tīrīšana

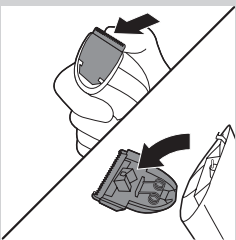

Ierīces tīrīšanai nekad nelietojiet nekādus beržamos višķus, abrazīvus tīrīšanas līdzekļus vai agresīvus šķīdumus, piemēram, spirtu, benzīnu vai acetonu.

- 1 Pārlicinieties, ka ierīce ir izslēgta un atslēgta no strāvas avota.
- 2 Noslaukiet ierīces korpusu ar sausu drānu.

Nekad ierīci nemērciet ūdenī un neskalojiet to tekošā ūdenī.

- 3 Noņemiet griešanas ķemmi un notīriet ar birstīti.
- 4 Noņemiet asmeņu bloku, pastumjot to virzienā pret asmeņu bloka zobiņiem, un notīriet ar birstīti vai noskalojiet krāna ūdenī.

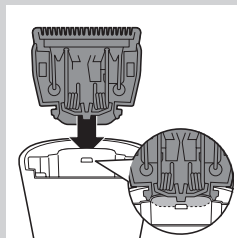

- 5 Nokratiet lieko ūdeni un uzlieciet asmeņu bloku atpakaļ, ievietojot asmeņu bloka izvirzījumu vadotnes rievā.
- 6 Uzspiediet asmeņu bloku uz ierīces (atskan klikšķis).

Rezerves daļas

Nodilušu vai bojātu asmeņu bloku nomainiet tikai ar oriģinālo Philips asmeņu bloku, kas ir atrodams pilnvarotos Philips servisa centros.

- 1 Atveriet asmeņu bloku.
- 2 Noņemiet veco asmeņu bloku, pastumjot to virzienā pret asmeņu bloka zobiņiem.

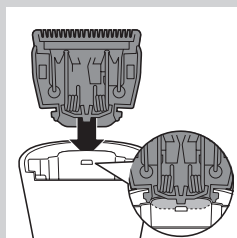
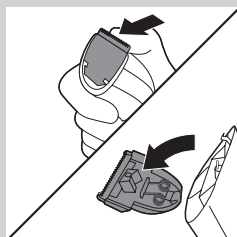

- 3 Ievietojiet jaunā asmeņu bloka izvirzījumu vadotnes rievā.

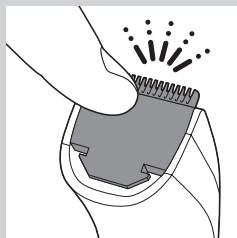

- 4 Uzspiediet asmeņu bloku uz ierīces (atskan klikšķis).

Piederumu pasūtīšana

Lai iegādātos piederumus šai ierīcei, lūdzu, apmeklējiet mūsu tiešsaistes veikalu vietnē www.shop.philips.com/service. Ja tiešsaistes veikals jūsu valstī nav pieejams, vērsieties pie sava Philips izplatītāja vai Philips servisa centrā. Ja jums radušās grūtības ar piederumu iegādi savai ierīcei, lūdzu, sazinieties ar Philips klientu apkalpošanas centru savā valstī. Kontaktinformācija pieejama pasaules garantijas bukletā.

Vide



- Pēc ierīces darbmūža beigām, neizmetiet to kopā ar sadzīves atkritumiem, bet nododiet to oficiālā savākšanas punktā pārstrādei. Tādā veidā jūs palīdzēsiet saudzēt vidi.



- Iebūvētā akumulatoru baterija satur vielas, kas var piesārņot vidi. Pirms baterijas izmešanas vai nodošanas oficiālā savākšanas punktā vienmēr izņemiet to. Bateriju nododiet oficiālā bateriju savākšanas punktā. Ja baterijas izņemšana sagādā grūtības, dodieties ar šo ierīci uz Philips tehniskās apkopes centru, kur bateriju izņems un atbrīvosies no tā videi drošā veidā.

Akumulatoru bateriju izņemšana

Izņemiet atkārtoti uzlādējamās baterijas tikai tad, kad tās ir pilnīgi tukšas.

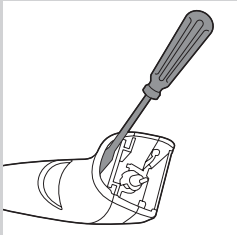

- 1** Atvienojiet ierīci no elektrotīkla un darbiniet to, līdz baterija ir tukša un ierīce izslēdzas.

- 2** Ievietojiet skrūvgriezi matu nodalījumā, lai atdalītu korpusu.

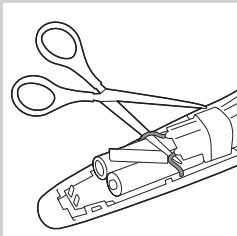

- 3** Nogrieziet vadus pie baterijām ar šķērēm.

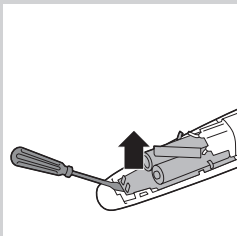

- 4** Izņemiet drukātās shēmas plati kopā ar uzlādējamām baterijām.

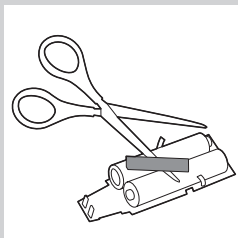

- 5 Pārgrieziet bateriju vadus ar šķērēm un atdaliet baterijas no drukātās shēmas plates.

Pēc ierīces atvēršanas vairs nepievienojiet to elektrotīklam.

Garantija un apkope

Ja jums nepieciešama informācija vai palīdzība, lūdzu, apmeklējiet Philips tīmekļa vietni **www.philips.com/support** vai sazinieties ar Philips klientu apkalpošanas centru savā valstī (tā tālruna numurs atrodams pasaules garantijas brošūrā). Ja jūsu valstī nav klientu apkalpošanas centra, vērsieties pie vietējā Philips preču izplatītāja.

Wprowadzenie

Gratulujemy zakupu i witamy wśród użytkowników produktów Philips!
Aby w pełni skorzystać z oferowanej przez firmę Philips pomocy, zarejestruj swój produkt na stronie www.philips.com/welcome.

Opis ogólny (rys. 1)

- 1 Nasadka do przycinania
- 2 Element tnący
- 3 Pierścień regulacji długości włosów™ (Precision Zoom Lock)
- 4 Wyłącznik ze wskaźnikiem akumulatora
- 5 Gniazdo do podłączenia zasilacza
- 6 Etui
- 7 Pędzel
- 8 Wtyczka zasilacza
- 9 Zasilacz

Ważne

Przed rozpoczęciem korzystania z urządzenia zapoznaj się dokładnie z jego instrukcją obsługi. Instrukcję warto też zachować na przyszłość.

Niebezpieczeństwo

- Zabezpiecz zasilacz przed możliwością zamknięcia.

Ostrzeżenie

- Zasilacz sieciowy zawiera transformator. Ze względów bezpieczeństwa nie wymieniaj wtyczki zasilacza na inną.
- Urządzenie nie jest przeznaczone do użytku przez osoby (w tym dzieci) o ograniczonych zdolnościach fizycznych, sensorycznych lub umysłowych, a także nieposiadające wiedzy lub doświadczenia w użytkowaniu tego typu urządzeń, chyba że będą one nadzorowane lub zostaną poinstruowane na temat korzystania z tego urządzenia przez opiekuna.
- Nie pozwalaj dzieciom bawić się urządzeniem.

Uwaga

- Nigdy nie zanurzaj urządzenia w wodzie ani nie oplukuj pod bieżącą wodą. Tylko element tnący można płukać pod bieżącą wodą.
- Używaj, ładuj i przechowuj urządzenie w temperaturze od 5°C do 35°C.
- Korzystaj wyłącznie z zasilacza dołączonego do urządzenia.
- Ze względów bezpieczeństwa w przypadku uszkodzenia zasilacza wymień go na oryginalny zasilacz tego samego typu.
- Urządzenie to jest przeznaczone wyłącznie do strzyżenia brody. Nie używaj go do żadnych innych celów.
- Nie korzystaj z urządzenia, gdy element tnący lub nasadka do przycinania są uszkodzone lub pęknięte, ponieważ może to spowodować obrażenia ciała.

Pola elektromagnetyczne

To urządzenie firmy Philips spełnia wszystkie normy dotyczące pól elektromagnetycznych. Jeśli użytkownik odpowiednio się z nim obchodzi i używa go zgodnie z zaleceniami zawartymi w instrukcji obsługi, urządzenie jest bezpieczne w użytkowaniu, co potwierdzają wyniki aktualnych badań naukowych.

Opis ogólny

- Urządzenie jest wyposażone w automatyczny przełącznik napięcia i jest dostosowane do użytku w sieciach elektrycznych o napięciu od 100 V do 240 V.
- Zasilacz przekształca napięcie 100–240 V na bezpieczne napięcie poniżej 24 V.

Ładowanie

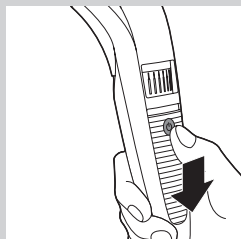

Przed pierwszym użyciem naładuj całkowicie urządzenie. Pełne naładowanie urządzenia trwa ok. 1 godziny. W pełni naładowane urządzenie może działać bezprzewodowo do 60 minut.

Uwaga: Z urządzenia można korzystać w trybie bezprzewodowym lub po podłączeniu go do sieci elektrycznej.

1 Upewnij się, że urządzenie jest wyłączone.

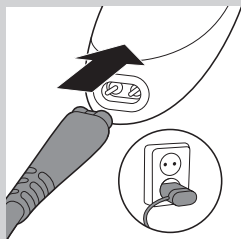

2 Włóż wtyczkę zasilacza do gniazda w urządzeniu.

3 Podłącz zasilacz sieciowy do gniazdka elektrycznego.

▶ Jeśli wskaźnik ładowania miga w kolorze zielonym, oznacza to, że trwa ładowanie urządzenia.

▶ Gdy akumulator jest w pełni naładowany, wskaźnik ładowania świeci na zielono w sposób ciągły. Po upływie 30 minut wskaźnik ładowania gaśnie.

4 Po zakończeniu ładowania wyjmij wtyczkę zasilacza z gniazdka elektrycznego, a następnie wyciągnij wtyczkę z urządzenia.

Niski poziom naładowania akumulatora

Gdy akumulator jest już niemal całkowicie rozładowany (zostało nie więcej niż 5 minut przycinania), wskaźnik ładowania miga na pomarańczowo.

Optymalizacja okresu eksploatacji akumulatora

Po pierwszym naładowaniu urządzenia zaleca się używanie go aż do całkowitego wyczerpania akumulatora. Korzystaj z urządzenia aż do chwili, gdy silnik prawie zupełnie zatrzyma się podczas strzyżenia. Wówczas naładuj akumulator. Postępuj w ten sposób co najmniej dwa razy w roku.

Zasady używania

Przed rozpoczęciem strzyżenia zawsze rozczesz brodę i/lub włosy grzebieniem.

Jeśli przystępujesz do strzyżenia po raz pierwszy, zachowaj ostrożność. Nie przesuвай trymera za szybko. Wykonuj delikatne i łagodne ruchy.

Przycinanie z użyciem nasadki

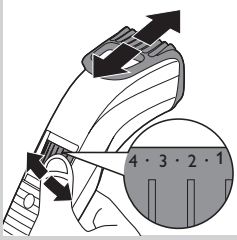

- 1 Obróć pierścien regulacji długości włosów™ (Precision Zoom Lock), aby wybrać żądane ustawienie. Wybrane ustawienie znajduje na środku pierścienia regulacji długości włosów.

Informacje na temat ustawień i odpowiadających im długości włosów podane są w tabeli poniżej.

Ustawienie	Uzyskiwana długość włosów	Ustawienie	Uzyskiwana długość włosów
.	0,5 mm	.	5,5 mm
1	1 mm	6	6 mm
.	1,5 mm	.	6,5 mm
2	2 mm	7	7 mm
.	2,5 mm	.	7,5 mm
3	3 mm	8	8 mm
.	3,5 mm	.	8,5 mm
4	4 mm	9	9 mm
.	4,5 mm	.	9,5 mm
5	5 mm	10	10 mm



Uwaga: W przypadku przycinania po raz pierwszy ustaw na początek maksymalne ustawienie (10 mm), aby zapoznać się z urządzeniem.

- 2 Włącz urządzenie.
- 3 Aby strzyć najskuteczniej, przesuwaj trymer pod włos. Pamiętaj, aby powierzchnia nasadki zawsze dotykała skóry.

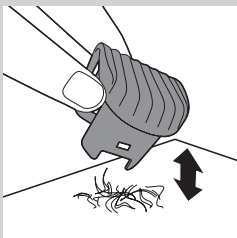

- 4 Jeśli w nasadce do przycinania brody zgromadzi się dużo włosów, zdejmij nasadkę i wydmuchaj lub wytrząśnij z niej włosy. Wybrane ustawienie nie zmienia się w trakcie tej czynności.

Przycinanie z użyciem unikatowego ustawienia „kilkudniowy zarost”

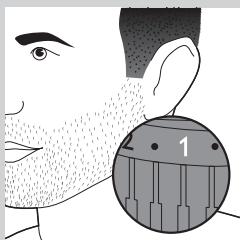

- 1 Aby uzyskać efekt „kilkudniowego zarostu”, użyj nasadki grzebieniowej do przycinania brody ustawionej na długość 1.

Przycinanie bez nasadki

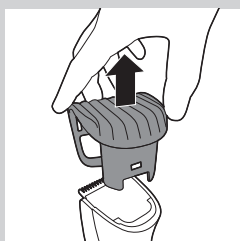

Korzystaj z trymera bez nasadki grzebieniowej, aby przyciąć całą brodę i pojedyncze włosy.

Podczas przycinania bez nasadki należy zachować szczególną ostrożność, gdyż w takim przypadku element tnący usuwa każdy włos.

- 1 Zdejmij nasadkę grzebieniową do przycinania brody z urządzenia w sposób przedstawiony na rysunku 8.
- 2 Włącz urządzenie.

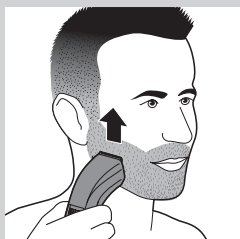

- 3 Wykonuj opanowane ruchy. Delikatnie dotykaj włosów trymerem.

Strzyżenie z użyciem zasilania sieciowego

Jeśli poziom naładowania akumulatora jest niski, można również korzystać z urządzenia, podłączając je do sieci:

- 1 Wyłącz urządzenie, podłącz zasilacz do gniazdka elektrycznego i odczekaj kilka sekund przed włączeniem urządzenia.

Czyszczenie

Do czyszczenia urządzenia nigdy nie używaj czyścików, środków ściernych ani żrących płynów, takich jak alkohol, benzyna lub aceton.

- 1 Upewnij się, że urządzenie jest wyłączone i odłączone od zasilania.
- 2 Przetrzyj obudowę urządzenia suchą szmatką.

Nigdy nie zanurzaj urządzenia w wodzie ani nie opłukuj pod bieżącą wodą.

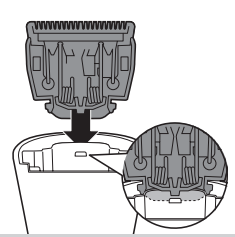
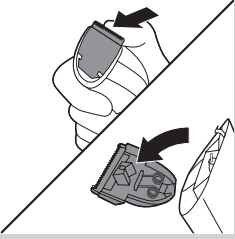

- 3** Zdejmij nasadkę do przycinania i wyczyść ją szczoteczką.
- 4** Wyjmij element tnący, przesuwając go w kierunku przeciwnym do ząbków elementu tnącego, a następnie wyczyść go szczoteczką lub opłucz pod bieżącą wodą.

- 5** Strząśnij nadmiar wody i ponownie umieść element tnący w urządzeniu, wsuwając występ elementu tnącego w prowadnicę.
- 6** Załóż element tnący z powrotem na urządzenie (usłyszysz „kliknięcie”).

Wymiana

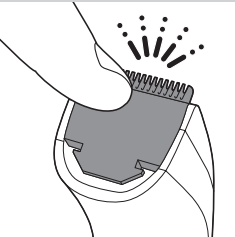
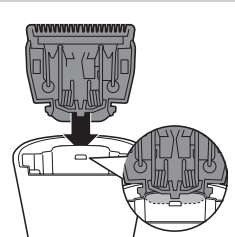
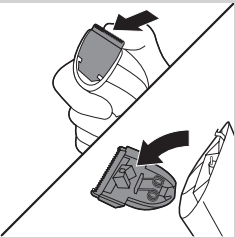

Zużyty lub uszkodzony element tnący należy wymienić wyłącznie na taki sam, oryginalny element tnący firmy Philips, dostępny w autoryzowanych punktach serwisowych.

- 1** Otwórz element tnący.
- 2** Wyjmij stary element tnący, przesuwając go w kierunku przeciwnym do ząbków elementu tnącego.
- 3** Wsuń występ nowego elementu tnącego w prowadnicę.
- 4** Załóż element tnący z powrotem na urządzenie (usłyszysz „kliknięcie”).

Zamawianie akcesoriów

Aby zakupić akcesoria do tego urządzenia, odwiedź nasz sklep internetowy pod adresem **www.shop.philips.com/service**. Jeśli sklep internetowy nie jest dostępny w Twoim kraju, skontaktuj się ze sprzedawcą produktów firmy Philips lub centrum serwisowym firmy Philips. W przypadku trudności z zakupem akcesoriów skontaktuj się z lokalnym Centrum Obsługi Klienta firmy Philips. Informacje kontaktowe znajdują się w ulotce gwarancyjnej.

Ochrona środowiska



- Zużytego urządzenia nie należy wyrzucać wraz ze zwykłymi odpadami gospodarstwa domowego — należy oddać je do punktu zbiórki surowców wtórnych w celu utylizacji. Stosowanie się do tego zalecenia pomaga w ochronie środowiska.

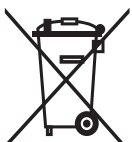

- Akumulatory i baterie zawierają substancje szkodliwe dla środowiska naturalnego. Przed wyrzuceniem lub oddaniem urządzenia do punktu zbiórki surowców wtórnych należy pamiętać o ich wyjęciu. Akumulatory i baterie należy wyrzucać w wyznaczonych punktach zbiórki surowców wtórnych. W przypadku problemów z wyjęciem akumulatora lub baterii urządzenie można dostarczyć do centrum serwisowego firmy Philips, którego pracownicy wyjmą i usuną akumulator lub baterię w sposób bezpieczny dla środowiska naturalnego.

Usuwanie akumulatorów

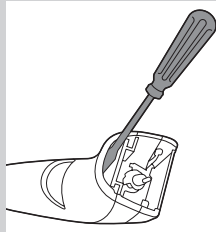

Wyrzucać można tylko całkowicie wyczerpane akumulatory.

- 1** Odłącz urządzenie od sieci i pozostaw je włączone, aż do pełnego rozładowania.
- 2** Wsuń śrubokręt w komorę na włosy, aby zdjąć obudowę.
- 3** Za pomocą nożyczek przetnij przewody przy akumulatorach.

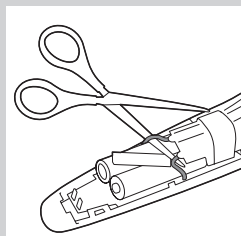

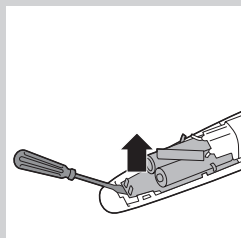

4 Wymij płytkę drukowaną z akumulatorami.

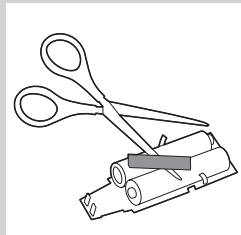

5 Za pomocą nożyczek przetnij zaciski i odłącz akumulatory od płytki drukowanej.

Otwartego urządzenia nie wolno podłączać do sieci elektrycznej.

Gwarancja i serwis

W razie konieczności naprawy oraz w przypadku jakichkolwiek pytań lub problemów należy odwiedzić naszą stronę internetową **www.philips.com/support** lub skontaktować się z lokalnym Centrum Obsługi Klienta firmy Philips. Numer telefonu znajduje się na ulotce gwarancyjnej. Jeśli w danym kraju nie ma takiego centrum, należy zwrócić się o pomoc do lokalnego sprzedawcy produktów firmy Philips.

Introducere

Felicitări pentru achiziție și bun venit la Philips! Pentru a beneficia pe deplin de asistența oferită de Philips, înregistrați-vă produsul la www.philips.com/welcome.

Descriere generală (fig. 1)

- 1 Pieptenii pentru tuns
- 2 Unitate de tăiere
- 3 Inel pentru reglare precisă "Zoom Lock"™
- 4 Comutator de pornire/oprire cu indicator pentru baterie
- 5 Mufă pentru ștecher aparat
- 6 Husă
- 7 Perie
- 8 Ștecher aparat
- 9 Adaptor

Important

Citiți cu atenție acest manual de utilizare înainte de utilizarea aparatului și păstrați-l pentru consultare ulterioară.

Pericol

- Evitați contactul adaptorului cu apa.

Avertisment

- Adaptorul conține un transformator: Nu încercați să înlocuiți ștecherul adaptorului, întrucât acest lucru duce la situații periculoase.
- Acest aparat nu trebuie utilizat de către persoane (inclusiv copii) care au capacități fizice, mentale sau senzoriale reduse sau sunt lipsite de experiență și cunoștințe, cu excepția cazului în care sunt supravegheați sau instruiți cu privire la utilizarea aparatului de către o persoană responsabilă pentru siguranța lor.
- Copiii trebuie supravegheați pentru a nu se juca cu aparatul.

Precauție

- Nu scufundați aparatul în apă și nici nu îl clătiți sub jet de apă. Numai unitatea de tăiere poate fi clătită la robinet.
- Utilizați, încărcăți și păstrați aparatul la o temperatură cuprinsă între 5°C și 35°C.
- Folosiți doar adaptorul furnizat.
- Dacă adaptorul este deteriorat, înlocuiți-l întotdeauna cu unul original pentru a evita orice accident.
- Acest aparat este conceput exclusiv pentru tunderea bărbii. Nu îl folosiți în alte scopuri.
- Nu utilizați aparatul în cazul în care unitatea de tăiere sau pieptenele pentru tuns este deteriorat(ă) sau rupt(ă), pentru a evita rănirea.

Câmpuri electromagnetice

Acest aparat Philips respectă toate standardele referitoare la câmpuri electromagnetice (EMF). Dacă este manevrat corespunzător și în conformitate cu instrucțiunile din acest manual, aparatul este sigur conform dovezilor științifice disponibile în prezent.

Generalități

- Acest aparat este dotat cu un selector automat de tensiune și este potrivit pentru tensiuni cu valori cuprinse între 100 și 240 V.
- Adaptorul transformă tensiunea de 100-240 volți într-o tensiune sub 24 volți.

Încărcare

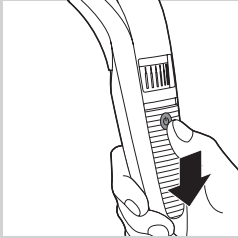

Încărcați aparatul complet înainte de a-l utiliza prima dată. Încărcarea completă a aparatului durează aproximativ 1 oră. Când este încărcat complet, aparatul are o durată de funcționare fără fir de până la 60 de minute.

Notă: Puteți utiliza aparatul atât fără fir cât și conectat la priză.

1 Aparatul trebuie să fie oprit.

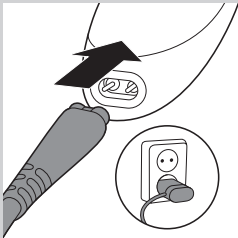

2 Introduceți ștecherul pentru aparat în acesta.

3 Introduceți adaptorul în priză.

- ▶ Ledul de încărcare începe să lumineze intermitent verde pentru a indica faptul că aparatul se încarcă.
- ▶ Când bateria este încărcată complet, LED-ul de încărcare se aprinde verde continuu. După 30 de minute LED-ul de încărcare se stinge.

4 După încărcare, îndepărtați adaptorul din priză și scoateți conectorul din aparat.

Baterie descărcată

Când bateria este aproape descărcată (când au mai rămas numai 5 minute de utilizare sau mai puțin), LED-ul de încărcare clipește portocaliu.

Optimizarea duratei de viață a bateriei reîncărcabile

Atunci când ați încărcat aparatul prima dată, vă sfătuim să îl utilizați până la descărcarea completă a bateriei. Continuați să utilizați aparatul până când motorul acestuia aproape se oprește în timpul funcționării. Apoi, reîncărcați bateria. Respectați această procedură cel puțin de două ori pe an.

Utilizarea aparatului

Pieptănați-vă întotdeauna barba și/sau mustața cu un pieptene des înainte de a le tunde.

Dacă tundeți pentru prima dată, aveți grijă. Nu deplasați aparatul de tuns prea repede. Faceți mișcări line și continue.

Tunderea cu pieptenele

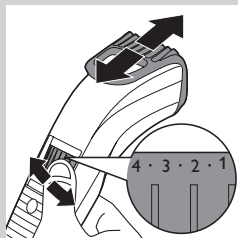

- 1 Rotiți inelul pentru reglare precisă „Zoom Lock”™ la setarea dorită. Setarea selectată este setarea din centrul inelului de reglare. Consultați tabelul de mai jos pentru o trecere în revistă a setărilor pentru lungime și a lungimilor de păr corespunzătoare.

Poziție	Lungimea obținută a firelor de păr	Poziție	Lungimea obținută a firelor de păr
.	0,5 mm	.	5,5 mm
1	1 mm	6	6 mm
.	1,5 mm	.	6,5 mm
2	2 mm	7	7 mm
.	2,5 mm	.	7,5 mm
3	3 mm	8	8 mm
.	3,5 mm	.	8,5 mm
4	4 mm	9	9 mm
.	4,5 mm	.	9,5 mm
5	5 mm	10	10 mm



Notă: Când tundeți pentru prima dată, începeți cu setarea cea mai mare (10) pentru a vă familiariza cu aparatul.

- 2 Porniți aparatul.
- 3 Pentru a tunde cel mai eficient, deplasați mașina de tuns în sens contrar direcției în care cresc firele de păr. Asigurați-vă că suprafața pieptenelui rămâne în permanent în contact cu pielea.
- 4 Dacă se acumulează foarte mult păr în pieptenele pentru tunderea bărbii, scoateți pieptenele și suflați și/sau scuturați părul din acesta. Setarea selectată nu se va modifica când efectuați această operație.

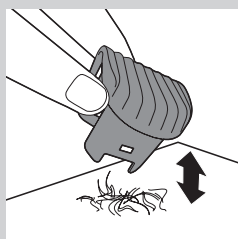

Utilizarea pentru obținerea ‘aspectului nebărbierit’

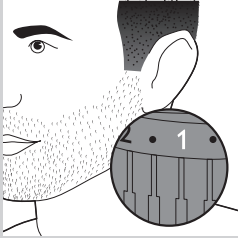

- 1 Pentru a crea un ‘aspect nebărbierit’, tundeți cu ajutorul pieptenelui pentru tunderea bărbii fixat la setarea 1.

Tunderea fără pieptene

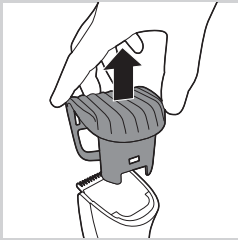

Utilizați aparatul fără pieptenele pentru tunderea bărbii pentru a rade complet barba și pentru fire de păr izolate.

Aveți grijă când tundeți fără pieptene, deoarece elementul de tăiere îndepărtează orice fir pe care îl atinge.

- 1 Trageți pieptenele pentru tunderea bărbii din aparat ca în figura 8.
- 2 Porniți aparatul.



- 3 Efectuați mișcări bine controlate. Atingeți părul ușor cu aparatul.

Utilizarea cu cablu

Dacă bateria este descărcată, puteți conecta aparatul la priză:

- 1 Opritiți aparatul, introduceți adaptorul în priză și așteptați câteva secunde înainte de a porni aparatul.

Curățarea

Nu folosiți niciodată bureți de sârmă, agenți de curățare abrazivi sau lichide agresive cum ar fi alcoolul, benzina sau acetona pentru a curăța aparatul.

- 1 Asigurați-vă că aparatul este oprit și deconectat de la priză.
- 2 Curățați carcasa aparatului cu o cârpă uscată.

Nu scufundați aparatul în apă și nici nu îl clătiți la robinet.

- 3 Scoateți pieptenele pentru tuns și curățați-l cu peria.

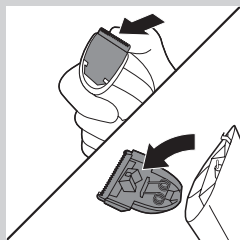

- 4** Scoateți unitatea de tăiere apăsând-o pe dinții unității de tăiere și curățați-o cu peria sau clătiți-o sub jet de apă.

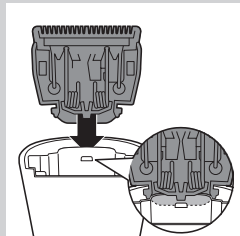

- 5** Scuturați apa în exces și poziționați unitatea de tăiere înapoi, introducând tortița unității de tăiere în slotul de ghidare.

- 6** Împingeți unitatea de tăiere înapoi în aparat (“clic”).

Înlocuirea

Nu înlocuiți o unitate de tăiere uzată sau deteriorată decât cu o unitate de tăiere Philips originală, disponibilă la centrele de service Philips autorizate.

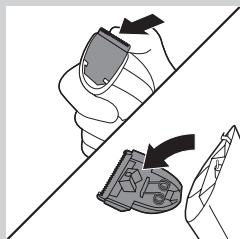

- 1** Deschideți unitatea de tăiere.

- 2** Îndepărtați unitatea de tăiere veche împingând-o pe dinții unității de tăiere.

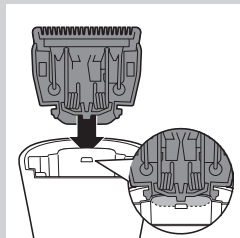

- 3** Introduceți tortița unității de tăiere noi în slotul de ghidare.

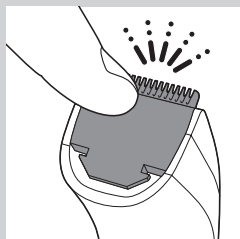

- 4** Împingeți unitatea de tăiere înapoi în aparat (“clic”).

Comandarea accesoriilor

Pentru a achiziționa accesorii pentru acest aparat, vizitați magazinul nostru online **www.shop.philips.com/service**. Dacă magazinul online nu este disponibil în țara dvs., mergeți la dealerul dvs. Philips sau un centru de service Philips. Dacă întâmpinați dificultăți în obținerea accesoriilor pentru aparatul dvs., contactați centrul de asistență pentru clienți Philips din țara dvs. Găsiți detaliile de contact în garanția internațională.

Protecția mediului



- Nu aruncați aparatul împreună cu gunoiul menajer la sfârșitul duratei de funcționare, ci predați-l la un punct de colectare autorizat pentru reciclare. În acest fel, ajutați la protejarea mediului înconjurător.



- Bateria reîncărcabilă integrată conține substanțe care pot polua mediul. Scoateți întotdeauna bateria înainte de a scoate din uz aparatul și de a-l preda la un centru de colectare oficial. Predați bateria la un punct de colectare oficial pentru baterii. Dacă nu reușiți să scoateți bateria, puteți duce aparatul la un centru de service Philips. Personalul de la acest centru va îndepărta bateria și o va recicla în conformitate cu normele de protecție a mediului.

Îndepărtarea bateriilor reîncărcabile

Îndepărtați bateriile reîncărcabile doar dacă sunt complet descărcate.

- 1** Scoateți aparatul din priză și lăsați-l să funcționeze până ce se oprește motorul.
- 2** Introduceți o șurubelniță în compartimentul de colectare a părului pentru a separa carcasa.
- 3** Tăiați firele aproape de baterii cu o foarfecă.

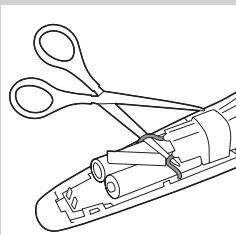
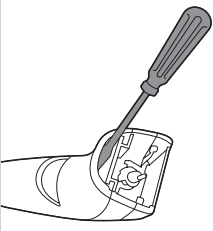

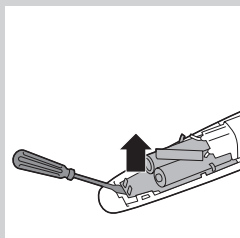

4 Îndepărtați placa de circuite imprimate cu bateriile reîncărcabile.

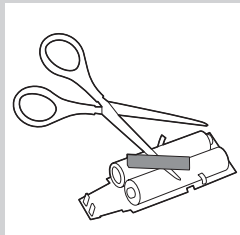

5 Tăiați lamelele bateriei cu o foarfecă și separați bateriile de placa de circuite imprimate.

Nu conectați aparatul la priză din nou după ce l-ați deschis.

Garanție și service

Dacă aveți nevoie de service sau de informații sau întâmpinați probleme, vizitați site-ul web Philips la adresa **www.philips.com/support** sau contactați centrul Philips de asistență pentru clienți din țara dvs. Găsiți numărul de telefon în garanția internațională. Dacă în țara dvs. nu există un astfel de centru, deplasați-vă la furnizorul dvs. Philips local.

Введение

Поздравляем с покупкой продукции Philips! Для получения полной поддержки, оказываемой компанией Philips, зарегистрируйте прибор на веб-сайте www.philips.com/welcome.

Общее описание (Рис. 1)

- 1 Насадка-триммер
- 2 Стригущий блок
- 3 Регулировочное колесико фиксатора Precision Zoom Lock™
- 4 Переключатель вкл./выкл. с индикатором заряда аккумулятора
- 5 Разъем для подключения адаптера
- 6 Футляр
- 7 Щеточка
- 8 Штекер прибора
- 9 Адаптер

Важная информация

Перед использованием прибора внимательно ознакомьтесь с руководством пользователя и сохраните его для дальнейшего использования в качестве справочного материала.

Опасно!

- Убедитесь, что адаптер питания сухой.

Предупреждение

- В конструкцию адаптера входит трансформатор. Запрещается заменять адаптер или присоединять к нему другие штекеры: это опасно.
- Данный прибор не предназначен для использования лицами (включая детей) с ограниченными возможностями сенсорной системы или ограниченными умственными или физическими способностями, а также лицами с недостаточным опытом и знаниями, кроме как под контролем и руководством лиц, ответственных за их безопасность.
- Не позволяйте детям играть с прибором.

Внимание!

- Запрещается опускать прибор в воду или промывать под струей воды. Разрешается промывать под струей воды только режущий блок.
- Использование прибора, его зарядка и хранение должны производиться при температуре от 5°C до 35°C.
- Пользуйтесь только тем адаптером, который входит в комплект поставки.
- Если адаптер поврежден, заменяйте его только таким же адаптером, чтобы обеспечить безопасную эксплуатацию прибора.
- Прибор предназначен исключительно для подравнивания бороды человека. Не используйте прибор для других целей.
- Не пользуйтесь прибором с поврежденным или изношенным режущим блоком или насадкой-триммером: это может привести к травме.

Электромагнитные поля

Данный прибор Philips соответствует стандартам по электромагнитным полям (ЭМП). При правильном обращении согласно инструкциям, приведенным в руководстве по эксплуатации, использование прибора безопасно в соответствии с современными научными данными.

Общие сведения

- Данный прибор оснащен устройством автоматического выбора напряжения и предназначен для электросетей с напряжением от 100 до 240 вольт.
- Адаптер преобразует напряжение 100–240 вольт в безопасное напряжение ниже 24 вольт.

Зарядка

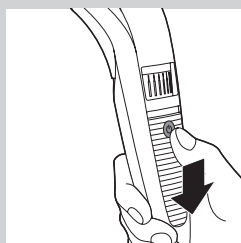

Перед первым использованием полностью зарядите аккумуляторную батарею. Полная зарядка аккумулятора прибора занимает около 1 часа. Полностью заряженный аккумулятор обеспечивает до 60 минут автономной работы.

Примечание Прибор можно использовать как в автономном режиме, так и подключенным к электросети.

1 Прибор должен быть выключен.

2 Подключите штекер к прибору.

3 Подключите адаптер к розетке электросети.

- ▶ Во время зарядки индикатор мигает зеленым цветом.
- ▶ Когда аккумулятор полностью заряжен, индикатор горит ровным зеленым светом. Через 30 минут индикатор зарядки погаснет.

4 После завершения зарядки извлеките адаптер из розетки электросети и отключите штекер адаптера от прибора.

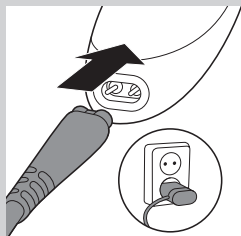

Низкий уровень заряда аккумулятора

Когда аккумулятор прибора почти полностью разряжен (остается не более 5 минут автономной работы), индикатор зарядки мигает оранжевым светом.

Продление срока службы аккумулятора

После первой зарядки прибора рекомендуется полностью выработать заряд аккумулятора. Продолжайте использование прибора до почти полной его разрядки. Затем зарядите аккумулятор. Выполняйте эту процедуру дважды в год.

Использование прибора

Перед подравниванием бороды и/или усов всегда расчесывайте их частой расческой.

При первом подравнивании соблюдайте осторожность. Не перемещайте триммер слишком быстро. Действуйте медленно и плавно.

Подравнивание с помощью насадки-триммера

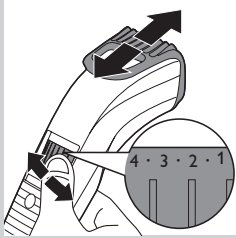

- 1 Установите регулировочное колесико фиксатора™ в нужное положение. Выбранная настройка будет находиться в центре регулировочного колесика.

В таблице ниже указаны установки и соответствующая длина волос после стрижки.

Установленное значение	Длина волос в результате	Установленное значение	Длина волос в результате
.	0,5	.	5,5 мм
1	1 мм	6	6 мм
.	1,5 мм	.	6,5 мм
2	2 мм	7	7 мм
.	2,5 мм	.	7,5 мм
3	3 мм	8	8 мм
.	3,5 мм	.	8,5 мм
4	4 мм	9	9 мм
.	4,5 мм	.	9,5 мм
5	5 мм	10	10 мм



Примечание При первом подравнивании начните с установки максимальной длины волос (10), чтобы научиться использовать прибор.

- 2 Включите прибор.
- 3 Для наиболее эффективного подравнивания перемещайте прибор против направления роста волос. Следите, чтобы поверхность гребня все время плотно прилежала к коже.

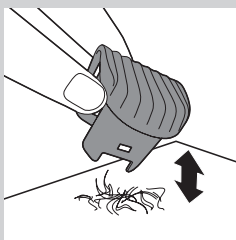

- 4 Если на съемном гребне скопилось слишком много волос, отсоедините гребень и сдуйте и/или стряхните с него волосы. При этом установка длины волос не изменится.

Подравнивание для достижения модели “трехдневная щетина”

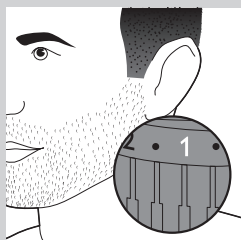

- 1 Для создания эффекта “трехдневной щетины” установите на съемном гребне для бороды значение длины волос 1.

Подравнивание без гребня

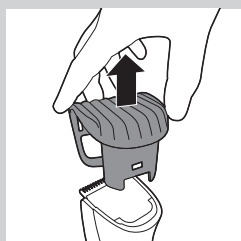

Для стрижки всей бороды и отдельных волосков используйте триммер без съемного гребня.

При подравнивании без гребня будьте осторожны: все волосы, которых коснется режущий блок, будут срезаны.

- 1 Выдвиньте гребень для бороды из прибора, как показано на рис. 8.
- 2 Включите прибор.
- 3 Уверенно перемещайте триммер, слегка касаясь им волос.



Работа прибора от электросети

При разрядке аккумулятора можно пользоваться прибором, подключив его к электросети.

- 1 Выключите прибор, вставьте адаптер в розетку электросети, подождите несколько секунд и включите прибор.

Очистка

Запрещается использовать для чистки прибора губки с абразивным покрытием, абразивные чистящие средства или растворители типа бензина или ацетона.

- 1 Убедитесь, что прибор выключен и отсоедините его от сети электропитания.
- 2 Протирайте корпус прибора сухой тканью.

Запрещается опускать прибор в воду или промывать под струей воды.

- 3** Снимите насадку-триммер и очистите ее щеточкой.
- 4** Снимите режущий блок, нажав на фиксатор, и очистите его щеточкой или ополосните под струей воды.

- 5** Стряхните воду и установите режущий блок на место: вставьте выступ на режущем блоке в направляющий паз.
- 6** Установите режущий блок на прибор (прозвучит щелчок).

Замена

Изношенный или поврежденный режущий блок заменяйте только на блок производства Philips, который можно приобрести в авторизованном сервисном центре Philips.

- 1** Откройте режущий блок.
- 2** Снимите старый режущий блок, нажав на фиксатор.

- 3** Вставьте выступ на новом режущем блоке в направляющий паз.

- 4** Установите режущий блок на прибор (прозвучит щелчок).

Заказ аксессуаров

Для приобретения принадлежностей для данного прибора посетите наш интернет-магазин по адресу **www.shop.philips.com/service**. Если в Вашей стране данный магазин отсутствует, обратитесь в торговую организацию Philips или в сервисный центр Philips. Если у Вас возникли вопросы относительно заказа принадлежностей для прибора, обратитесь в центр поддержки потребителей Philips в Вашей стране. Контактная информация указана на гарантийном талоне.

Защита окружающей среды



- После окончания срока службы не выбрасывайте прибор вместе с бытовыми отходами. Передайте его в специализированный пункт для дальнейшей утилизации. Этим вы поможете защитить окружающую среду.



- Аккумулятор содержит вещества, загрязняющие окружающую среду. После окончания срока службы прибора и передачи его для утилизации аккумулятор необходимо извлечь. Аккумулятор следует утилизировать в специализированных пунктах. Если при извлечении аккумулятора возникли затруднения, можно передать прибор в сервисный центр Philips, где аккумулятор извлекут и утилизируют безопасным для окружающей среды способом.

Извлечение аккумулятора

Аккумуляторы необходимо извлекать, когда они полностью разряжены.

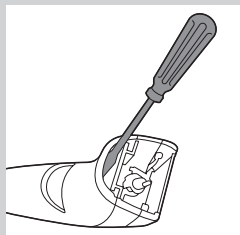

- 1** Отключите прибор от электросети, включите и подождите, пока мотор не остановится.

- 2** Вставьте отвертку в отсек для волос, чтобы снять корпус прибора.

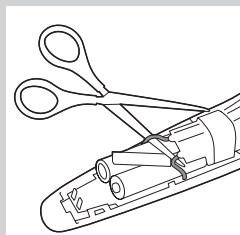

- 3** Перережьте провода около аккумулятора с помощью обычных ножниц.

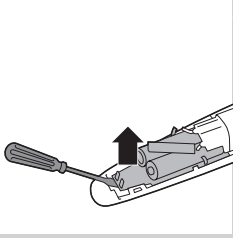

4 Извлеките печатную плату с аккумулятором.

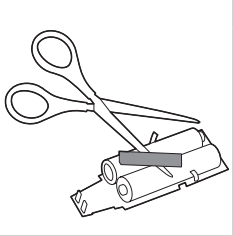

5 С помощью ножниц перережьте язычки и отсоедините аккумулятор от печатной платы.

Не подключайте прибор к электросети в открытом виде.

Гарантия и обслуживание

При возникновении проблемы или при необходимости получения сервисного обслуживания или информации посетите веб-сайт Philips www.philips.com/support или обратитесь в центр поддержки потребителей Philips в вашей стране (номер телефона центра указан на гарантийном талоне). Если в вашей стране подобный центр отсутствует, обратитесь в местную торговую организацию Philips.

Úvod

Gratulujeme Vám ku kúpe a vitajte medzi zákazníkmi spoločnosti Philips! Ak chcete využiť všetky výhody zákazníckej podpory spoločnosti Philips, zaregistrujte svoj výrobok na adrese www.philips.com/welcome.

Opis zariadenia (Obr. 1)

- 1 Hrebeň na zastrihávanie
- 2 Strihacia jednotka
- 3 Nastavovací krúžok Precision Zoom Lock™
- 4 Posuvný vypínač s ukazovateľom stavu batérie
- 5 Zásuvka na pripojenie koncovky napájania
- 6 Puzdro
- 7 Kečka
- 8 Koncovka napájania
- 9 Adaptér

Dôležité

Pred použitím zariadenia si pozorne prečítajte tento návod na použitie a uschovajte si ho na použitie v budúcnosti.

Nebezpečenstvo

- Dbajte, aby sa adaptér nedostal do styku s vodou.

Varovanie

- Súčasťou adaptéra je transformátor. Adaptér nesmiete oddeliť a vymeniť za iný typ zástrčky, lebo by ste mohli spôsobiť nebezpečnú situáciu.
- Spotrebič nie je určený na používanie osobami (vrátane detí) so zníženými fyzickými, zmyslovými alebo mentálnymi schopnosťami alebo s nedostatkom skúseností a vedomostí, pokiaľ im osoba zodpovedná za ich bezpečnosť neposkytuje dohľad alebo ich nepoučila o používaní spotrebiča.
- Deti musia byť pod dozorom, aby sa nehrali so zariadením.

Výstraha

- Zariadenie nikdy neponárajte do vody ani ho neoplachujte pod tečúcou vodou. Pod tečúcou vodou je možné opláchnuť len strihaciu jednotku.
- Zariadenie používajte, nabíjajte a skladujte pri teplotách 5 °C až 35 °C.
- Používajte len adaptér dodaný spolu so zariadením.
- Ak je poškodený adaptér, nechajte ho vymeniť za niektorý z originálnych typov, aby ste predišli nebezpečným situáciám.
- Zariadenie je určené len na strihanie ľudskej brady. Nepoužívajte ho na iné účely.
- Zariadenie nepoužívajte, ak je poškodená alebo pokazená strihacia jednotka alebo hrebeňový nástavec na zastrihávanie. Mohlo by dôjsť k zraneniu.

Elektromagnetické polia

Toto zariadenie značky Philips vyhovuje všetkým normám týkajúcim sa elektromagnetických polí (EMF). Ak budete zariadenie používať správne a v súlade s pokynmi v tomto návode na použitie, bude jeho použitie bezpečné podľa všetkých v súčasnosti známych vedeckých poznatkov.

Všeobecné informácie

- Zariadenie je vybavené automatickým voličom napätia, ktorý sa automaticky prispôsobí napätiu v sieti od 100 do 240 voltov.
- Adaptér transformuje napätie 100 – 240 V na bezpečné napätie nižšie ako 24 V.

Nabíjanie

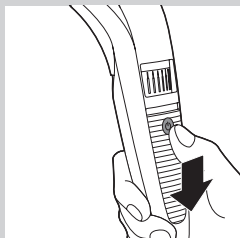

Pred prvým použitím prístroj úplne nabite. Batéria zariadenia sa úplne nabije za približne 1 hodinu. Pri úplnom nabití môžete zariadenie používať 60 minút bez pripojenia do elektrickej siete.

Poznámka: Zariadenie môžete používať s napájaním z batérie alebo z elektrickej siete.

1 Uistite sa, že je zariadenie vypnuté.

2 Koncovku napájania zasuňte do zariadenia.

3 Adaptér pripojte do sieťovej zásuvky.

- ▶ Kontrolné svetlo nabíjania začne blikať nazeleno, čo znamená, že sa zariadenie nabíja.
- ▶ Po úplnom nabití batérie sa kontrolné svetlo nabíjania nepretržite rozsvieti nazeleno. Po 30 minútach kontrolné svetlo nabíjania zhasne.

4 Po ukončení nabíjania odpojte adaptér z elektrickej zásuvky a koncovku napájania odpojte zo zariadenia.

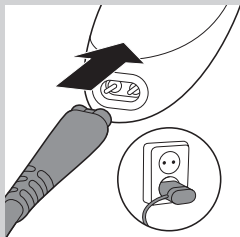

Takmer vybitá batéria

Keď je batéria takmer vybitá (keď zostáva 5 alebo menej minút zastrihávania), indikátor nabíjania začne blikať na oranžovo.

Optimalizácia životnosti dobíjateľnej batérie

Ak ste zariadenie nabili po prvýkrát, odporúčame vám používať ho dovtedy, kým sa batéria úplne nevybije. Používajte zariadenie aj naďalej, až kým sa motor pri používaní takmer nezastaví. Potom znova nabite batériu. Tento postup zopakujte minimálne dvakrát ročne.

Použitie zariadenia

Vždy pred strihaním si bradu alebo fúzy prečešte jemným hrebeňom.

Pri prvom strihaní buďte opatrní. Nepohybujte zastrihávačom príliš rýchlo. Vykonávajte plynulé a opatrné pohyby.

Strihanie s hrebeňovým nástavcom

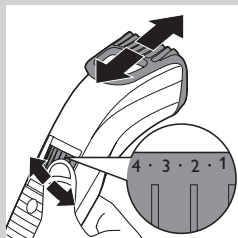

- 1** Nastavovací krúžok™ Precision Zoom Lock otočte na požadované nastavenie. Zvolené nastavenie je nastavenie v strede nastavovacieho krúžku.

V nižšie uvedenej tabuľke nájdete prehľad nastavení a výsledných dĺžok strihu.

Nastavenie	Výsledná dĺžka strihu	Nastavenie	Výsledná dĺžka strihu
.	0,5 mm	.	5,5 mm
1	1 mm	6	6 mm
.	1,5 mm	.	6,5 mm
2	2 mm	7	7 mm
.	2,5 mm	.	7,5 mm
3	3 mm	8	8 mm
.	3,5 mm	.	8,5 mm
4	4 mm	9	9 mm
.	4,5 mm	.	9,5 mm
5	5 mm	10	10 mm



Poznámka: Pri prvom zastrihávaní začnite pri najvyššom nastavení (nastavenie 10), aby ste sa zoznámili s používaním zariadenia.

- 2** Zapnite zariadenie.
- 3** Aby bolo strihanie čo najúčinnejšie, pohybujte zastrihávačom proti smeru rastu fúzov. Dbajte na to, aby sa povrch hrebeňového nástavca neustále dotýkal pokožky.

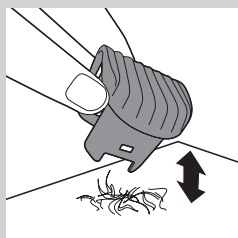

- 4** Ak sa v hrebeňovom nástavci nazbiera priveľa ostrihaných chlpkov, odpojte nástavec a vyfúknite alebo vytraste z neho chlčky. Zvolené nastavenie sa pri tomto úkone nezmení.

Strihanie s nastavením „strnisko“

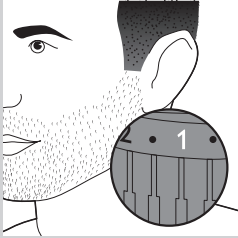

- 1 Vzhľad „strniska“ dosiahnete zastrihávaním pomocou hrebeňového nástavca na zastrihávanie brady nastaveného na dĺžku 1.

Zastrihávanie bez hrebeňového nástavca

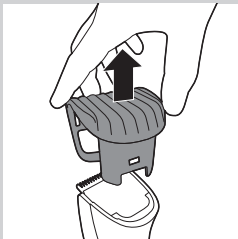

Zariadenie použite bez hrebeňového nástavca na ostrihanie celej brady a jednotlivých fúzov.

Pri strihaní bez hrebeňového nástavca dávajte pozor, pretože strihací nástavec odstrihne všetky vlasy, ktorých sa dotkne.

- 1 Odpojte hrebeňový nástavec na zastrihávanie brady zo zariadenia, ako je znázornené na obrázku 8.
- 2 Zapnite zariadenie.
- 3 Vykonávajte opatrné pohyby. Chĺpkov sa zastrihávačom dotýkajte len zľahka.



Strihanie so zariadením pripojeným do siete

Ak je batéria takmer vybitá, môžete zariadenie počas strihania pripojiť do siete:

- 1 Vypnite zariadenie, adaptér zapojte do elektrickej zásuvky a pred zapnutím zariadenia niekoľko sekúnd počkajte.

Čistenie

Na čistenie zariadenia nikdy nepoužívajte drsný materiál, drsné čistiace prostriedky ani agresívne kvapaliny ako alkohol, benzín alebo acetón.

- 1 Skontrolujte, či je zariadenie vypnuté a odpojené zo siete.
- 2 Kryt zariadenia očistite suchou handrou.

Váhy nikdy neponárajte do vody ani ich neoplachujte vodou.

- 3 Odpojte hrebeňový nástavec na zastrihávanie a očistite ho pomocou kefky.

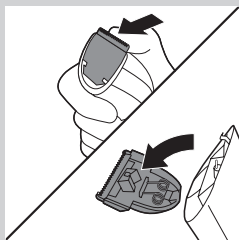

- 4** Odpojte strihaciu jednotku zatlačením smerom proti ozubenej strane strihacej jednotky a očistite ju pomocou kefy alebo ju opláchnite pod tečúcou vodou.

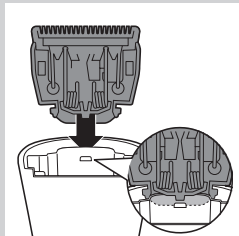

- 5** Otraste zvyšnú vodu a strihaciu jednotku upevnite späť tak, že zasuniete výstupok strihacej jednotky do vodiacej drážky.
- 6** Strihaciu jednotku nasadíte späť na zariadenie (budete počuť „kliknutie“).

Výmena

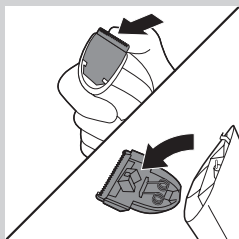

Opotrebovanú alebo poškodenú strihaciu jednotku vymeňte jedine za originálnu strihaciu jednotku značky Philips, ktorú získate v autorizovaných servisných strediskách Philips.

- 1** Otvorte strihaciu jednotku.
- 2** Vyberte starú strihaciu jednotku zatlačením smerom proti ozubenej strane strihacej jednotky.

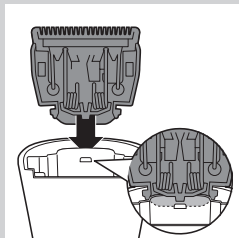

- 3** Výstupok novej strihacej jednotky zasuňte do vodiacej drážky.

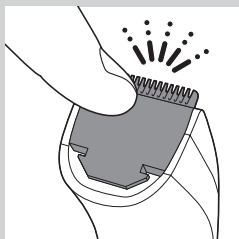

- 4** Strihaciu jednotku nasadíte späť na zariadenie (budete počuť „kliknutie“).

Objednávanie príslušenstva

Ak chcete zakúpiť príslušenstvo k tomuto spotrebiču, navštívte náš obchod online na stránke **www.shop.philips.com/service**. Ak vo vašej krajine nie je obchod online dostupný, obráťte sa na predajcu alebo servisné stredisko výrobkov značky Philips. Ak máte problémy s objednaním príslušenstva pre svoj spotrebič, obráťte sa na Stredisko starostlivosti o zákazníkov spoločnosti Philips vo svojej krajine. Kontaktné údaje strediska nájdete v priloženom celosvetovo platnom záručnom liste.

Životné prostredie



- Zariadenie na konci jeho životnosti neodhadzujte spolu s bežným komunálnym odpadom, ale kvôli recyklácii ho zanezte na miesto oficiálneho zberu. Pomôžete tak chrániť životné prostredie.



- Zabudovaná nabíjateľná batéria obsahuje látky, ktoré môžu znečistiť životné prostredie. Pred likvidáciou zariadenia alebo jeho odovzdaním na mieste oficiálneho zberu batériu vyberte. Batériu odovzdajte na mieste oficiálneho zberu pre batérie. Ak máte problémy s vybratím batérie, zariadenie môžete tiež zaniest' do servisného centra spoločnosti Philips, kde batériu vyberú a odstránia spôsobom, ktorý je bezpečný pre životné prostredie.

Vyberanie nabíjateľných batérií

Nabíjateľné batérie vyberte len vtedy, keď sú úplne vybité.

- 1** Zariadenie odpojte zo siete a motor nechajte pracovať, až kým nezastane.
- 2** Zasuňte skrutkovač do komôrky na chĺpky a oddel'te časť puzdra.
- 3** Nožičkami prestrihnite vodiče v blízkosti batérií.

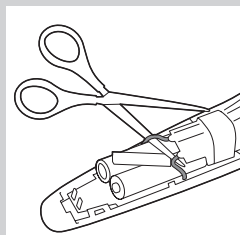
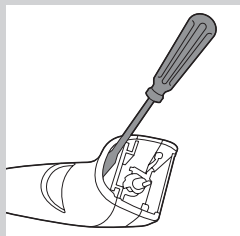

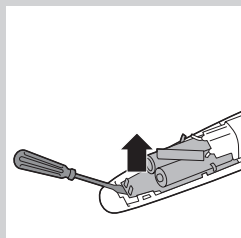

4 Vyberte plošný spoj s nabíjateľnými batériami.

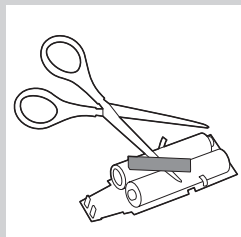

5 Nožnicami prestrihnite svorky batérie a oddel'te batérie z plošného spoja.

Po otvorení zariadenia sa nikdy nepokúšajte znova ho pripojiť do siete.

Záruka a servis

Ak potrebujete servis, informácie alebo máte problém, navštívte webovú stránku spoločnosti Philips na adrese **www.philips.com/support** alebo sa obráťte na Stredisko starostlivosti o zákazníkov spoločnosti Philips vo svojej krajine. Telefónne číslo strediska nájdete v priloženom celosvetovo platnom záručnom liste. Ak sa vo Vašej krajine toto stredisko nenachádza, obráťte sa na miestneho predajcu výrobkov značky Philips.

Uvod

Čestitamo vam za nakup in dobrodošli pri Philipsu! Če želite popolnoma izkoristiti podporo, ki jo nudi Philips, registrirajte izdelek na www.philips.com/welcome.

Splošni opis (Sl. 1)

- 1 Prirezovalni glavnik
- 2 Strižna enota
- 3 Nastavljivi obroček (Precision Zoom Lock)TM
- 4 Dršno stikalo za vklop/izklop z indikatorjem baterije
- 5 Vtičnica za vtičač aparata
- 6 Torbica
- 7 Čopič
- 8 Vtičač aparata
- 9 Adapter

Pomembno

Pred uporabo aparata natančno preberite ta uporabniški priročnik in ga shranite za poznejšo uporabo.

Nevarnost

- Pazite, da ne zmočite adapterja.

Opozorilo

- V adapter je vgrajen transformator. Odstranitev in zamenjava adapterja z drugim nista dovoljeni, saj to lahko povzroči nevarnost.
- Aparat ni namenjen uporabi s strani otrok in oseb z zmanjšanimi telesnimi, čutnimi ali duševnimi sposobnostmi ali oseb s pomanjkljivimi izkušnjami in znanjem, razen če jih pri uporabi nadzoruje ali jim svetuje oseba, ki je odgovorna za njihovo varnost.
- Pazite, da se otroci ne igrajo z aparatom.

Previdno

- Aparata ne potaplajte v vodo ali spirajte pod tekočo vodo. Uporabljajte samo strižno enoto, ki jo lahko sperete pod tekočo vodo.
- Aparat uporabljajte, polnite in hranite pri temperaturi med 5 °C in 35 °C.
- Uporabljajte le priloženi adapter.
- Če je adapter poškodovan, ga obvezno zamenjate z originalnim nadomestnim delom, da se izognete nevarnosti.
- Aparat je namenjen striženju brade. Ne uporabljajte ga v druge namene.
- Aparata ne uporabljajte, če je strižna enota ali prirezovalni glavnik poškodovan, ker se lahko poškodujete.

Elektromagnetna polja

Ta Philipsov aparat ustreza vsem standardom glede elektromagnetnih polj (EMF). Če z aparatom ravnate pravilno in v skladu z navodili v tem priročniku, je njegova uporaba glede na danes veljavne znanstvene dokaze varna.

Splošno

- Aparat je opremljen s samodejnim napetostnim selektorjem in je primeren za omrežne napetosti od 100 do 240 voltov.
- Adapter omrežno napetost 100-240 V pretvori v varno nizko napetost, nižjo od 24V.

Polnjenje

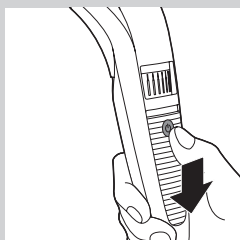

Aparat pred prvo uporabo povsem napolnite. Aparat se do konca napolni po približno 1 uri polnjenja. Ko je aparat popolnoma napolnjen, ga lahko uporabljate do 60 minut brez priklopa na električno omrežje.

Opomba: Aparat lahko uporabljate brezžično ali priključenega na električno omrežje.

1 Aparat mora biti izklopljen.

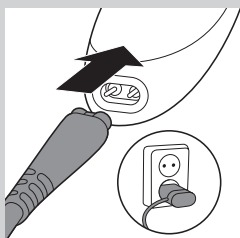

2 Vstavite vtičač aparata v aparat.

3 Vstavite adapter v stensko vtičnico.

- ▶ Indikator polnjenja začne utripati zeleno, kar označuje, da se aparat polni.
- ▶ Ko je baterija povsem napolnjena, indikator polnjenja sveti zeleno. Po 30 minutah indikator polnjenja preneha svetiti.

4 Po polnjenju odstranite adapter iz omrežne vtičnice in izvlecite vtičač iz aparata.

Prazna baterija

Ko je baterija skoraj prazna (prirezuje se lahko samo še 5 minut ali manj), indikator polnjenja utripa oranžno.

Optimiranje življenjske dobe akumulatorske baterije

Aparat po prvem polnjenju uporabljajte tako dolgo, da se baterija popolnoma izprazni. Z uporabo aparata nadaljujte, dokler se motorček med striženjem skoraj povsem na zaustavi. Nato baterijo ponovno napolnite. Postopek ponovite vsaj dvakrat letno.

Uporaba aparata

Pred začetkom striženja si brado in/ali brke vedno počesite s finim glavnikom.

Med prvim striženjem brade bodite previdni. Prirezovalnika ne premikajte prehitro. Izvajajte mirne in nežne gibe.

Prirezovanje z glavnikom

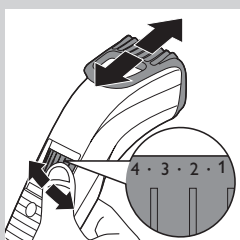

1 Obroček za nastavitve (Precision Zoom Lock)™ obrnite na zeleno nastavitve. Izbrana nastavitve je na sredini obročka za nastavitve. V spodnji preglednici si oglejte nastavitve in ustrezne dolžine las.

Nastavitev	Končna dolžina brade	Nastavitev	Končna dolžina brade
.	0,5 mm	.	5,5 mm
1	1 mm	6	6 mm
.	1,5 mm	.	6,5 mm
2	2 mm	7	7 mm
.	2,5 mm	.	7,5 mm
3	3 mm	8	8 mm
.	3,5 mm	.	8,5 mm
4	4 mm	9	9 mm
.	4,5 mm	.	9,5 mm
5	5 mm	10	10 mm



Opomba: Pri prvem prerezovanju začnite z najvišjo nastavitvijo (10), da se privadite na aparat.

2 Vklonite aparat.

3 Za učinkovito striženje brade prirezovalnik premikajte v nasprotni smeri rasti dlačic. Površina nastavka za striženje mora biti vedno v stiku s kožo.

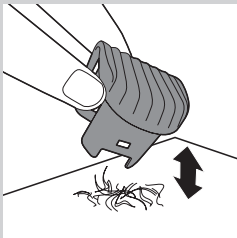

4 Če se v prirezovalnem glavniku nabere veliko dlačic, odstranite prirezovalni glavnik in dlačice spihajte in/ali stresite z njega. Izbrana nastavev se s tem ne spremeni.

Striženje z nastavitvijo za edinstveni videz stilsko neobrite brade

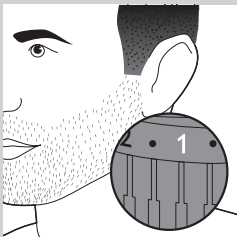

1 Če želite ustvariti neobrit videz, glavnik za prerezovanje brade nastavite na nastavev 1.

Prizezovanje z glavnikom

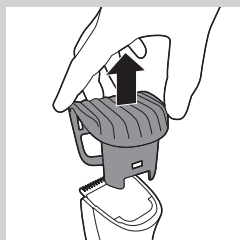

Za celotno striženje brade in posameznih dlačic uporabite prizezovalnik brez glavnika za prizezovanje brade.

Bodite previdni, ko prizezujete brez glavnika, saj rezilo odreže vse lase, ki se jih dotakne.

- 1** Glavnik za prizezovanje brade povlecite z aparata, kot je prikazano na sliki 8.
- 2** Vključite aparat.
- 3** Izvajajte nadzorovane gibe in se s prizezovalnikom narahlo dotikajte dlačic.



Uporaba s priključitvijo na električno omrežje

Če je baterija šibka, lahko aparat priključite na električno omrežje:

- 1** Izklopite aparat, adapter vključite v omrežno vtičnico in počakajte nekaj sekund, preden aparat vklopite.

Čiščenje

Aparata ne čistite s čistilnimi gobicami, jedkimi čistili ali agresivnimi tekočinami, kot so alkohol, bencin ali aceton.

- 1** Pred čiščenjem aparat izklopite in izključite iz vtičnice.
- 2** Ohišje aparata obrišite s suho krpo.

Aparata ne potaplajte v vodo in ga ne spirajte pod tekočo vodo.

- 3** Odstranite prizezovalni glavnik in ga očistite s ščetko.
- 4** Strižno enoto odstranite tako, da pritisnete proti zobem strižne enote, in jo očistite s ščetko ali sperite pod tekočo vodo.
- 5** Iztresite preostalo vodo in strižno enoto namestite nazaj tako, da zatič strižne enote vstavite v vodilno režo.
- 6** Strižno enoto potisnite nazaj na aparat ("klik").

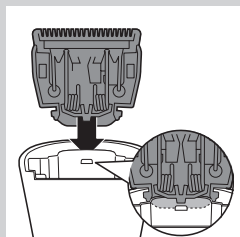
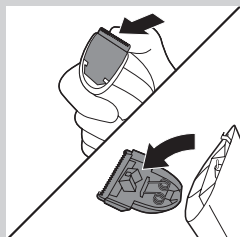

Zamenjava

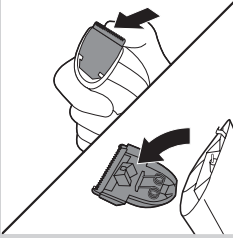

Obrabljeno ali poškodovano strižno enoto lahko zamenjate samo z originalno strižno enoto Philips, ki je na voljo na pooblaščenem Philipsovem servisu.

- 1 Odprite strižno enoto.
- 2 Staro strižno enoto odstranite tako, da pritisnete proti zobem strižne enote.

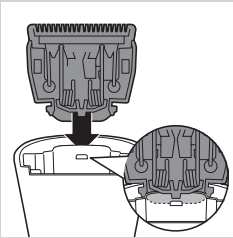

- 3 Zatič nove strižne enote vstavite v vodilno režo.

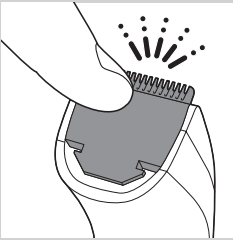

- 4 Strižno enoto potisnite nazaj na aparat ("klik").

Naročanje dodatne opreme

Dodatno opremo za aparat lahko kupite v naši spletni trgovini na naslovu **www.shop.philips.com/service**. Če spletna trgovina v vaši državi ni na voljo, se obrnite na Philipsovega prodajalca ali Philipsov servisni center. Če imate težave pri nabavi dodatne opreme za aparat, se obrnite na Philipsov center za pomoč uporabnikom v svoji državi. Kontaktnne podatke najdete v mednarodnem garancijskem listu.

Okolje



- Aparata po poteku življenjske dobe ne odvrzite skupaj z običajnimi gospodinjskimi odpadki, temveč ga odložite na uradnem zbirnem mestu za recikliranje. Tako boste pripomogli k ohranitvi okolja.



- Vgrajena akumulatorska baterija vsebuje okolju škodljive snovi. Preden aparat zavržete in oddate na uradnem zbirnem mestu, odstranite baterijo. Oddajte jo na uradnem zbirnem mestu za baterije. Če imate z odstranitvijo baterije težave, lahko odnesete brivnik na Philipsov pooblaščen servis. Osebe servisa bo baterijo odstranilo in zavrglo na okolju prijazen način.

Odstranjevanje akumulatorskih baterij

Akumulatorske baterije odstranite šele, ko so popolnoma izpraznjene.

1 Aparat izključite iz električnega omrežja in ga pustite delovati, dokler se sam ne zaustavi.

2 Izvijač vstavite v predelek za odrezane dlačice, da ločite del ohišja.

3 Z navadnimi škarjami prerežite žice tesno ob baterijah.

4 Odstranite ploščo s tiskanim vezjem z akumulatorskimi baterijami.

5 Kontakte baterij prerežite s škarjami in baterije ločite s tiskanega vezja.

Ko ste aparat odprli, ga ne priklaplajte več na električno omrežje.

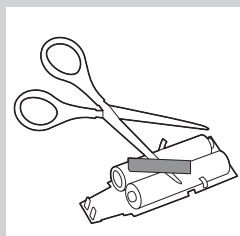
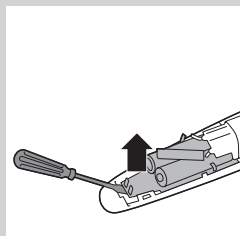
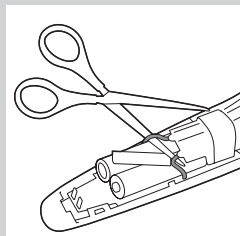
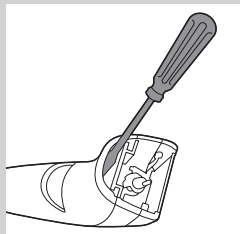

Garancija in servis

Za servis, informacije ali v primeru težav obiščite Philipsovo spletno stran na naslovu **www.philips.com/support** ali pa se obrnite na Philipsov center za pomoč uporabnikom v svoji državi (telefonsko številko najdete na mednarodnem garancijskem listu). Če v vaši državi ni takšnega centra, se obrnite na lokalnega Philipsovega prodajalca.

Uvod

Čestitamo vam na kupovini i dobro došli u Philips! Da biste imali sve pogodnosti podrške koju pruža Philips, registrujte proizvod na www.philips.com/welcome.

Opšti opis (Sl. 1)

- 1 Češalj za podrezivanje
- 2 Rezač
- 3 Prsten za podešavanje™ Precision Zoom Lock
- 4 Klizno dugme za uključivanje/isključivanje sa indikatorom napunjenosti baterije
- 5 Utičnica za priključni kabl
- 6 Torbica
- 7 Četka
- 8 Priključni kabl
- 9 Adapter

Važno

Pre upotrebe aparata pažljivo pročitajte ovaj korisnički priručnik i sačuvajte ga za buduće potrebe.

Opasnost

- Pazite da se adapter ne pokvasi.

Upozorenje

- Adapter ima ugrađen transformator. Nemojte da uklanjate adapter da biste ga zamenili drugim priključkom, jer se na taj način izlažete opasnosti.
- Ovaj aparat nije namenjen za upotrebu od strane osoba (što podrazumeva i decu) sa smanjenim fizičkim, senzornim ili mentalnim sposobnostima, ili nedostatkom iskustva i znanja, osim pod nadzorom ili na osnovu uputstava za upotrebu aparata datih od strane osobe koja odgovara za njihovu bezbednost.
- Deca moraju da budu pod nadzorom da se ne bi igrala aparatom.

Oprez

- Aparat nikad ne uranjajte u vodu i ne perite je ispod slavine. Samo jedinica rezača sme da se pere ispod slavine.
- Upotrebljavajte, punite i odlažite aparat na temperaturi od 5°C do 35°C.
- Koristite samo adapter koji se nalazi u kompletu.
- Ako je adapter oštećen, uvek ga zamenite originalnim da bi se izbegla opasnost.
- Ovaj aparat je namenjen isključivo podrezivanju ljudske brade. Aparat nemojte da koristite u druge svrhe.
- Nemojte da koristite aparat ako je rezač ili češalj za podrezivanje oštećen ili polomljen jer to može izazvati povrede.

Elektromagnetna polja

Ovaj Philips aparat usklađen je sa svim standardima u vezi sa elektromagnetnim poljima (EMF). Ako se aparatom rukuje na odgovarajući način i u skladu sa uputstvima iz ovog priručnika, on je bezbedan za upotrebu prema trenutno dostupnim naučnim dokazima.

Opšte

- Aparat je opremljen automatskim selektorom napona i odgovara električnoj mreži sa naponom od 100 do 240V.
- Adapter za napajanje pretvara 100 - 240 V u bezbedan niski napon manji od 24 V.

Punjenje

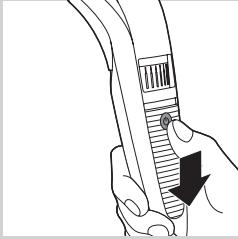

Napunite aparat pre prve upotrebe.

Potrebno je oko 1 sat da se baterija potpuno napuni.

Kada se potpuno napuni, aparat može bežično da radi do 60 minuta.

Napomena: Aparat možete koristiti bežično ili priključen na napajanje.

1 Proverite da li ste isključili aparat.

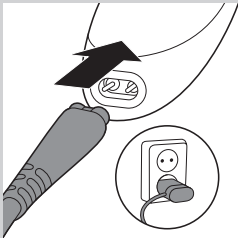

2 Uključite priključak za aparat u uređaj.

3 Uključite adapter u utičnicu.

- ▶ Indikator punjenja počinje da treperi zeleno, što znači da se aparat puni.
- ▶ Kada se baterija potpuno napuni, indikator punjenja neprekidno svetli zeleno. Indikator punjenja će se isključiti nakon 30 minuta.

4 Nakon punjenja, isključite adapter iz zidne utičnice i izvucite utikač iz aparata.

Skoro prazna baterija

Kada je baterija skoro prazna (kada je ostalo samo 5 ili manje minuta za podrezivanje), indikator punjenja počće da treperi narandžasto.

Optimizacija radnog veka punjive baterije

Kada se aparat napuni prvi put, preporučeno je da se koristi dok se baterija potpuno ne isprazni. Koristite aparat dok se motor skoro ne zaustavi za vreme podrezivanja. Zatim napunite bateriju. Sledite ovu proceduru bar dva puta godišnje.

Upotreba aparata

Pre podrezivanja uvek očešljajte bradu ili brkove gustim češljem.

Budite pažljivi kada podrezujete prvi put. Nemojte pomerati aparat suviše brzo. Pravite mirne i nežne pokrete.

Podrezivanje pomoću češlja

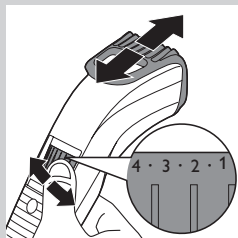

- 1** Okrenite prsten za podešavanje Precision Zoom Lock™ na željenu postavku. Izabrana postavka jeste ona postavka koja se nalazi u centru prstena za podešavanje.

U donjoj tabeli ćete naći pregled postavki i dužinu dlačica nakon podrezivanja.

Postavka	Dužina nakon podrezivanja	Postavka	Dužina nakon podrezivanja
.	0,5 mm	.	5,5 mm
1	1 mm	6	6 mm
.	1,5 mm	.	6,5 mm
2	2 mm	7	7 mm
.	2,5 mm	.	7,5 mm
3	3 mm	8	8 mm
.	3,5 mm	.	8,5 mm
4	4 mm	9	9 mm
.	4,5 mm	.	9,5 mm
5	5mm	10	10 mm



Napomena: Prilikom prvog podrezivanja, počnite od najviše postavke (10) da biste se navikli na aparat.

- 2** Uključite aparat.
- 3** Da bi podrezivanje bilo najefikasnije, pomerajte aparat u smeru suprotnom od smera rasta dlake. Postarajte se da površina češlja uvek bude u kontaktu sa kožom.

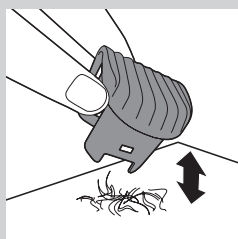

- 4** Ako se mnogo dlaka skupilo na češlju za podrezivanje brade, uklonite češalj i izdvojajte i/ili istresite dlake. Izabrana postavka neće se promeniti dok ovo radite.

Podrezivanje sa jedinstvenim podešavanjem za kratku čekinjastu bradu

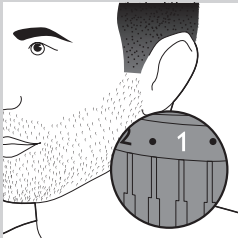

- 1 Da kreirate kratku čekinjastu bradu, podrezujte bradu češljem za podrezivanje brade postavljenim na postavku 1.

Podrezivanje bez češlja

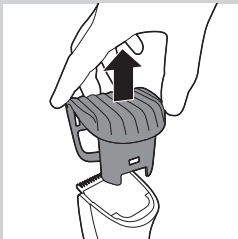

Trimer koristite bez češlja za podrezivanje punih brada i pojedinih dlačica.

Budite pažljivi kada podrezujete bez češlja jer će element za rezanje ukloniti svaku dlačicu koju dodirne.

- 1 Skinite češalj za podrezivanje brade sa aparata kako je prikazano na slici 8.
- 2 Uključite aparat.

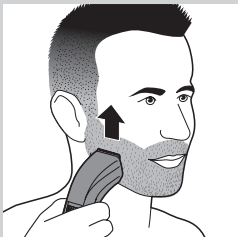

- 3 Kontrolisanim pokretima aparatom lagano dodirujte dlake.

Šišanje sa mrežnim napajanjem

Ako je baterija ispražnjena, aparat možete koristiti sa mrežnim napajanjem:

- 1 Isključite aparat, stavite adapter u zidnu utičnicu i sačekajte nekoliko sekundi pre no što uključite aparat.

Čišćenje

Za čišćenje aparata nemojte koristiti jastučice za ribanje i abrazivna sredstva za čišćenje niti agresivne tečnosti kao što su alkohol, benzin ili aceton.

- 1 Proverite da li ste isključili aparat i napajanje.
- 2 Kućiste aparata obrišite suvom krpom.

Jedinicu motora nikad ne uranjajte u vodu i ne perite je ispod slavine.

- 3 Skinite češalj za podrezivanje, a zatim ga očistite četkom.

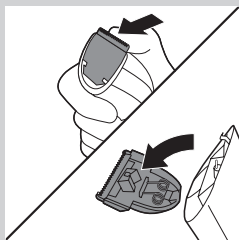

- 4** Uklonite rezač tako što ćete ga gurnuti uz zupce rezača, a zatim ga očistite četkom ili ga isperite pod mlazom vode.

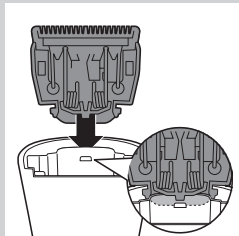

- 5** Otresite višak vode i vratite rezač tako što ćete ubaciti ušicu rezača u prorez za navođenje.

- 6** Vratite jedinicu rezača na aparat („klik“).

Zamena

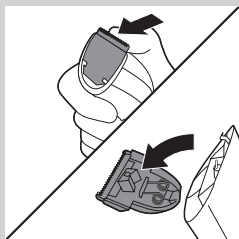

Istrošenu ili oštećenu jedinicu rezača treba zameniti originalnom Philips jedinicom rezača, koju možete nabaviti u ovlašćenim servisnim centrima kompanije Philips.

- 1** Otvorite jedinicu rezača.

- 2** Uklonite staru jedinicu rezača guranjem uz zupce rezača.

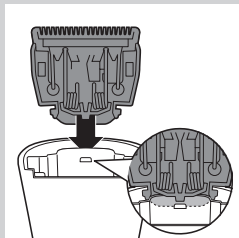

- 3** Ubacite ušicu novog rezača u prorez za navođenje.

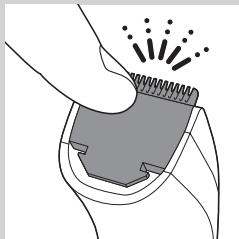

- 4** Vratite jedinicu rezača na aparat („klik“).

Naručivanje dodataka

Da biste kupili dodatke za ovaj aparat, posetite našu prodavnicu na mreži na adresi **www.shop.philips.com/service**. Ako prodavnica na mreži nije dostupna u vašoj zemlji, obratite se distributeru Philips proizvoda ili Philips servisnom centru. Ako imate bilo kakvih teškoća pri nabavci dodatka za aparat, obratite se centru za korisničku podršku kompanije Philips u svojoj zemlji. Podatke za kontakt ćete pronaći na međunarodnom garantnom listu.

Zaštita okoline



- Aparat koji se više ne može upotrebljavati nemojte da odlažete u kućni otpad, već ga predajte na zvaničnom mestu prikupljanja za reciklažu. Tako ćete doprineti zaštiti okoline.



- Ugrađena punjiva baterija sadrži supstance koje mogu da zagađe okolinu. Uvek uklonite bateriju pre nego što bacite aparat i predate ga na zvaničnom odlagalištu. Baterije odlažite na zvaničnom mestu za odlaganje baterija. Ako imate problema sa uklanjanjem baterije, aparat možete da odnesete u Philips servisni centar. Osoblje centra će ukloniti bateriju i odložiti je tako da ne zagađuje okolinu.

Uklanjanje punjivih baterija

Punjive baterije izvadite samo ako su potpuno prazne.

- 1** Isključite aparat iz električne mreže i ostavite ga da radi dok se motor ne zaustavi.
- 2** Umetnite odvijač u komoru za sakupljanje dlaka da biste odvojili kućište.
- 3** Presecite žice blizu baterija običnim makazama.

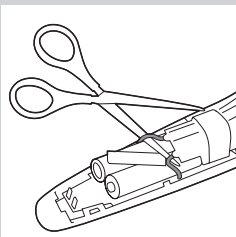
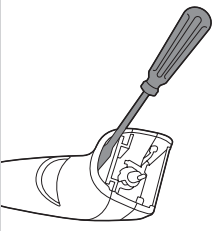

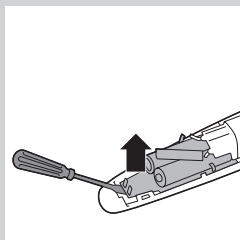

4 Izvadite štampanu ploču zajedno sa punjivim baterijama.

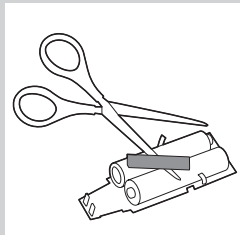

5 Presecite jezičke baterija makazama i odvojite baterije od štampane ploče.

Nakon otvaranja aparata nemojte da ga priključujete na mrežno napajanje.

Garancija i servis

Ukoliko vam je potreban servis, informacije ili imate neki problem, posetite Web lokaciju kompanije Philips na adresi **www.philips.com/support** ili se obratite centru za korisničku podršku kompanije Philips u svojoj zemlji (broj telefona ćete pronaći na međunarodnom garantnom listu). Ako u vašoj zemlji ne postoji centar za korisničku podršku, obratite se lokalnim distributeru Philips proizvoda.

Вступ

Вітаємо Вас із покупкою та ласкаво просимо до клубу Philips! Щоб у повній мірі скористатися підтримкою, яку пропонує компанія Philips, зареєструйте свій виріб на веб-сайті www.philips.com/welcome.

Загальний опис (Мал. 1)

- 1 Триммер-гребінець
- 2 Ріжучий блок
- 3 Кільцевий регулятор Precision Zoom Lock™
- 4 Перемикач "увімк./вимк." з індикатором батареї
- 5 Роз'єм для штекера пристрою
- 6 Футляр
- 7 Щітка
- 8 Штекер пристрою
- 9 Адаптер

Важлива інформація

Перед тим як використовувати пристрій, уважно прочитайте цей посібник користувача і зберігайте його для майбутньої довідки.

Небезпечно

- До адаптера не повинна потрапляти волога.

Увага!

- Адаптер містить трансформатор. Для запобігання небезпеки не від'єднуйте адаптер, щоб замінити його іншим.
- Цей пристрій не призначено для користування особами (включаючи дітей) з послабленими фізичними відчуттями чи розумовими здібностями, або без належного досвіду та знань, крім випадків користування під наглядом чи за вказівками особи, яка відповідає за безпеку їх життя.
- Дорослі повинні стежити, щоб діти не бавилися пристроєм.

Увага

- Ні в якому разі не занурюйте пристрій у воду і не мийте його під краном. Лише ріжучий блок можна споліскувати під краном.
- Використовуйте, заряджайте і зберігайте пристрій за температури від 5°C до 35°C.
- Використовуйте лише адаптер, що додається.
- Якщо адаптер пошкоджено, його обов'язково треба замінити оригінальним, щоб уникнути небезпеки.
- Цей пристрій призначений лише для підстригання бороди. Не використовуйте його для інших цілей.
- Не використовуйте пристрій, якщо ріжучий блок або гребінець для підстригання пошкоджено чи розбито, оскільки це може призвести до травмування.

Електромагнітні поля

Цей пристрій Philips відповідає усім стандартам електромагнітних полів (ЕМП). Згідно з останніми науковими дослідженнями, пристрій є безпечним у використанні за умов правильної експлуатації у відповідності з інструкціями, поданими у цьому посібнику користувача.

Загальна інформація

- Пристрій обладнано автоматичним вибором напруги, він може працювати з напругою від 100 до 240 В.
- Адаптер перетворює напругу 100-240 В у безпечну низьку напругу менше 24 В.

Зарядження

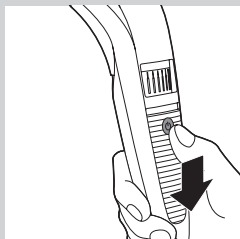

Перед тим, як вперше користуватися пристроєм, зарядіть його повністю. Щоб повністю зарядити пристрій, необхідно приблизно 1 годину. Повністю заряджений пристрій забезпечує до 60 хвилин роботи без під'єднання до мережі.

Примітка: Пристрій також можна використовувати під'єднаним до мережі.

- 1 Пристрій має бути вимкнено.
- 2 Вставте штекер у пристрій.
- 3 Вставте адаптер у розетку.
 - ▶ Індикатор зарядження починає блимати зеленим світлом, повідомляючи про зарядження пристрою.
 - ▶ Коли батарея повністю зарядиться, індикатор зарядження світитиметься зеленим світлом без блимання. Через 30 хвилин індикатор зарядження згасне.
- 4 Після зарядження вийміть адаптер із розетки, а малий штекер – із роз'єму на пристрої.

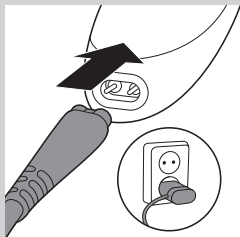

Розряджена батарея

Коли батарея майже повністю розрядилася (коли залишилося не більше 5 хвилин роботи), індикатор зарядження блимає оранжевим світлом.

Збільшення строку служби батареї

Після першого зарядження рекомендується використовувати пристрій до повного розрядження батареї. Продовжуйте використовувати пристрій, доки двигун вже майже не зупиниться. Потім перезарядіть батарею. Виконуйте таку процедуру принаймні двічі на рік.

Застосування пристрою

Перед підстриганням завжди розчісуйте бороду та/або вуса дрібним гребінцем.

Будьте обережні під час першого підстригання. Не ведіть тримером надто швидко. Робіть плавні та обережні рухи.

Підстригання за допомогою гребінця

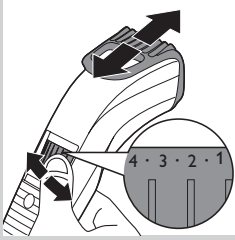

- 1 Поверніть кільцевий регулятор Precision Zoom Lock™ до бажаного налаштування. Вибране налаштування – це налаштування по центру кільцевого регулятора.
Для ознайомлення з налаштуваннями та відповідною довжиною волосся див. таблицю внизу.

Налаштування	Бажана довжина волосся	Налаштування	Бажана довжина волосся
.	0,5 мм	.	5,5 мм
1	1 мм	6	6 мм
.	1,5 мм	.	6,5 мм
2	2 мм	7	7 мм
.	2,5 мм	.	7,5 мм
3	3 мм	8	8 мм
.	3,5 мм	.	8,5 мм
4	4 мм	9	9 мм
.	4,5 мм	.	9,5 мм
5	5 мм	10	10 мм



Примітка: У разі першого підстригання вибирайте найбільше значення довжини волосся (10), щоб ознайомитися із пристроєм.

- 2 Увімкніть пристрій.
- 3 Для найефективнішого підстригання ведіть тримером проти росту волосся. Поверхня гребінця повинна мати постійний контакт зі шкірою.
- 4 Якщо в насадці-гребінці зібралось багато волосся, витягніть її та здуйте або витрясіть з неї волосся. Виймання насадки не змінює вибране налаштування довжини волосся.

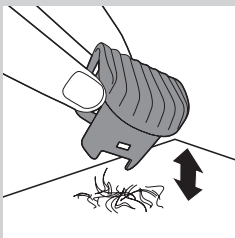

Підстригання з унікальним налаштуванням “stubble look” (“ефект щетини”)

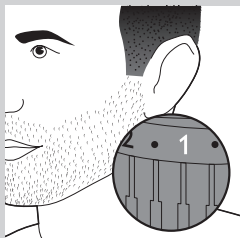

- 1 Щоб створити “ефект щетини”, зрізайте волосся із встановленим гребінцем для підстригання бороди та налаштуванням 1.

Підстригання без гребінця

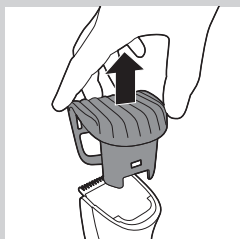

Використовуйте тример без гребінця для бороди, щоб підстригати цілу бороду і окремі волосини.

Використовуючи пристрій без гребінця, будьте обережні, оскільки ріжучий елемент видалятиме усе волосся, якого торкатиметься.

- 1 Зніміть із пристрою гребінець для підстригання бороди, як показано на мал. 8.
- 2 Увімкніть пристрій.

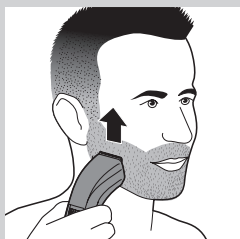

- 3 Рухи повинні бути добре контрольовані, а тример - ледь торкатися волосся.

Підстригання з живленням від електромережі

Якщо акумулятор розрядився, пристрій можна також використовувати підключеним до мережі:

- 1 Вимкніть пристрій, вставте адаптер у розетку і почекайте кілька секунд перед тим, як увімкнути пристрій.

Чищення

Ніколи не використовуйте для чищення пристрою жорстких губок, абразивних засобів чи рідин для чищення, таких як спирт, бензин чи ацетон.

- 1 Перевірте, чи пристрій вимкнений і від'єднаний від мережі живлення.
- 2 Протирайте корпус пристрою сухою ганчіркою.

Ні в якому разі не занурюйте пристрій у воду і не мийте його під краном.

3 Зніміть гребінець для підстригання із пристрою і почистіть його щіткою.

4 Зніміть ріжучий блок, натискаючи на зубчики ріжучого блока, і почистіть його щіточкою або сполосніть водою з-під крана.

5 Струсіть воду, що залишилася, і вставте ріжучий блок на місце, помістивши виступ ріжучого блока у напрямний отвір.

6 Вставте ріжучий блок назад у пристрій (до фіксації).

Заміна

Зношений або пошкоджений ріжучий блок слід замінювати лише оригінальними ріжучими блоками Philips, які можна придбати в сервісних центрах, уповноважених Philips.

1 Відкрийте ріжучий блок.

2 Зніміть старий ріжучий блок, натискаючи на зубчики ріжучого блока.

3 Вставте виступ нового ріжучого блока в напрямний отвір.

4 Вставте ріжучий блок назад у пристрій (до фіксації).

Замовлення приладь

Придбати приладдя для цього пристрою можна в Інтернет-магазині за адресою www.shop.philips.com/service. Якщо у Вашій країні немає Інтернет-магазину, зверніться до дилера Philips або сервісного центру Philips. Якщо у Вас виникають проблеми з придбанням приладь для пристрою, зверніться до Центру обслуговування клієнтів Philips у своїй країні. Контактну інформацію можна знайти в гарантійному талоні.

Навколишнє середовище



- Не викидайте пристрій разом із звичайними побутовими відходами, а здавайте його в офіційний пункт прийому для повторної переробки. Таким чином, Ви допомагаєте захистити довкілля.



- Вбудована акумуляторна батарея містить речовини, які можуть забруднювати навколишнє середовище. Перед утилізацією пристрою або передачею в офіційний пункт прийому завжди виймайте батареї. Батареї віддайте в офіційний пункт прийому батарей. Якщо Ви не можете вийняти батареї, візьміть пристрій зі собою до сервісного центру Philips, де батареї виймуть та утилізують у безпечний для навколишнього середовища спосіб.

Виймання акумуляторних батарей

Виймати можна лише повністю розряджені акумуляторні батареї.

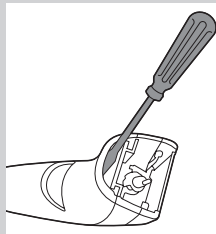

- 1** Від'єднайте машинку від електромережі і дайте їй попрацювати до повної зупинки двигуна.
- 2** Просуньте викрутку у відділення для волосся, щоб відділити корпус пристрою.

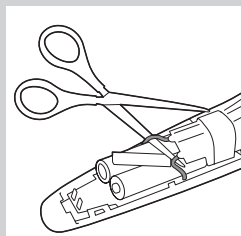

- 3** Ножницями обріжте дроти близько до батарей.

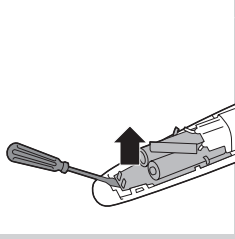

4 Вийміть плату з акумуляторними батареями.

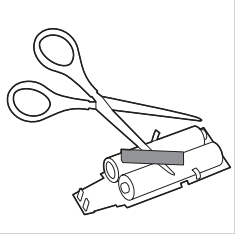

5 Ножницями обріжте контакти батарей та вийміть їх із плати.

Відкривши пристрій, не під'єднуйте його до електромережі.

Гарантія та обслуговування

Якщо Вам необхідна інформація чи обслуговування або ж виникла проблема, відвідайте веб-сайт компанії Philips www.philips.com/support або зверніться до Центру обслуговування клієнтів компанії Philips у своїй країні. Номер телефону можна знайти у гарантійному талоні. Якщо у Вашій країні немає Центру обслуговування клієнтів, зверніться до місцевого дилера Philips.



www.philips.com

 100% recycled paper
100% papier recyclé

8222.002.0035.1