

SE	Bruksanvisning	2-17	EE	Käsitsemisõpetus	226-241
DK	Brugsanvisning	18-33	LT	Naudojimosi instrukcijos	242-257
FI	Käyttöohje	34-49	LV	Lietošanas pamācība	258-273
NO	Bruksanvisning	50-66	SI	Navodila za uporabo	274-289
GB	Operator's manual	67-81	SK	Návod na obsluhu	290-305
DE	Bedienungsanweisung	82-97	BG	Ръководство за експлоатация	306-321
NL	Gebruiksaanwijzing	98-113	RU	Руководство по эксплуатации	322-337
FR	Manuel d'utilisation	114-129	UA	Посібник користувача	338-353
ES	Manual de instrucciones	130-145	GR	Οδηγίες χρήσεως	354-369
IT	Istruzioni per l'uso	146-161	TR	Kullanım kılavuzu	370-385
CZ	Návod k použití	162-177	PT	Instruções para o uso	386-401
PL	Instrukcja obsługi	178-193			
HU	Használati utasítás	194-209			
HR	Priručnik	210-225			

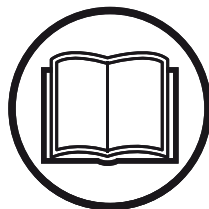

LC 451S
LC 551SP
EAC

VYSVĚTLENÍ SYMBOLŮ

Vysvětlení symbolů

VÝSTRAHA! Při nesprávném nebo neopatrném použití se zařízení může stát nebezpečným nástrojem, což může obsluhu nebo další osobám způsobit závažná nebo smrtelná zranění.



Než začnete stroj používat, prostudujte si, prosím, pečlivě návod k použití a ubezpečte se, že jste dokonale pochopili pokyny v něm uvedené.



Zajistěte, aby se v pracovní oblasti a jejím okolí nezdržovaly nepovolané osoby či zvířata.



Zabraňte možnému náhodnému spuštění odpojením zapalovacího kabelu od zapalovací svíčky.



Olejevá měrka/plnicí hrdlo oleje



Sytič



Pozor na odvržené a odražené předměty.



Pozor na otáčející se radličku. Chraňte své ruce a nohy.



Varování: rotující části. Udržujte ruce a nohy mimo dosah.



Tento výrobek vyhovuje platným předpisům CE.



Emise hluku do okolí dle direktivy Evropského společenství. Emise stroje je udána v kapitole Technické údaje a na nálepce.



Stroj nepoužívejte v uzavřených prostorách nebo v prostorách bez odpovídajícího větrání. Výfukové plyny obsahují oxid uhelnatý, což je bezbarvý, jedovatý a velmi nebezpečný plyn.



Nebezpečí výbuchu



Horký povrch.



Motor je dodáván bez oleje.



Před použitím stroje doplňte olej.



Nikdy neponechávejte motor v chodu v uzavřených nebo špatně větrávaných prostorách.



Motor nebude fungovat s palivem prodávaným pod označením E85 (85 % etanolu).



Manipulace s ohněm a otevřeným plamenem a kouření jsou zakázány.



Popis úrovní výstrahy

Výstrahy jsou odstupňovány do tří úrovní.

VÝSTRAHA!



VÝSTRAHA! Tato úroveň je použita v případě nebezpečí vážného úrazu nebo úmrtí obsluhy nebo v případě nebezpečí vzniku škod v okolním prostoru při nedodržení pokynů uvedených v této příručce.

UPOZORNĚNÍ!

UPOZORNĚNÍ! Tato úroveň je použita v případě nebezpečí úrazu obsluhy nebo v případě nebezpečí vzniku škod v okolním prostoru při nedodržení pokynů uvedených v této příručce.

VAROVÁNÍ!

VAROVÁNÍ! Tato úroveň je použita v případě nebezpečí poškození materiálů nebo zařízení při nedodržení pokynů uvedených v této příručce.

SEZNÁMENÍ SE STROJEM

Obsah

VYSVĚTLENÍ SYMBOLŮ

Vysvětlení symbolů	162
Popis úrovní výstrahy	162

SEZNÁMENÍ SE STROJEM

Obsah	163
Vážení zákazníku,	163

SEZNÁMENÍ SE STROJEM

Co je co na sekačce trávy?	164
----------------------------------	-----

BEZPEČNOSTNÍ VÝBAVA ZAŘÍZENÍ

Všeobecně	165
-----------------	-----

KOMPLETACE A SEŘÍZENÍ

Všeobecně	166
Řídící rukojeť	166
Výška sečení	167
Sběrač	168
Mulčovací vložka	168
Zadní výhoz	168

MANIPULACE S PALIVEM

Všeobecně	169
Palivo	169
Plnění paliva	169
Přeprava a přechovávání	169

OBSLUHA

Osobní ochranné pomůcky	170
Obecná bezpečnostní opatření	170
Hlavní principy činnosti	171
Přeprava a přechovávání	171
Startování a vypínání	172

ÚDRŽBA

Všeobecně	173
Schema technické údržby	173
Všeobecná kontrola	173
Zapalovací svíčka	175
Seřízení hnacího řemene	175
Vzduchový filtr	175
Výměna oleje	175
Palivový systém	175

TECHNICKÉ ÚDAJE

Technické údaje	176
ES Prohlášení o shodě	177

Vážení zákazníku,

Gratulujeme k vaší koupi výrobku firmy Husqvarna! Minulost firmy Husqvarna zasahuje až do roku 1689, kdy král Karl XI nechal na břehu potoka Husqvarna postavit továrnu na výrobu mušek. Umístění u potoka Husqvarna bylo logické, neboť byl potok používán k výrobě vodní síly a tím fungoval jako výrobní vodní síly. Během těch více než 300 let existence továrny Husqvarna v ní bylo vyráběno mnoho výrobků, od kamen na dřevo až k moderním kuchyňským spotřebičům, šicím strojům, jízdním kolům, motocyklům a jiné. V roce 1956 byla uvedena na trh první motorová sekačka na trávu, po ní následovala motorová pila v roce 1959 a to je v tomto oboru dnes firma Husqvarna působí.

Husqvarna je dnes jedním z nejpřednějších světových výrobců lesních a parkových výrobků s kvalitou a výkonností jako nejvyšší prioritou. Obchodní ideou je vyvíjet, vyrábět a uvádět na trh motorem poháněné výrobky k práci v lese a parcích/zahradách a v oboru stavebním a inženýrských sítí. Cílem firmy Husqvarna je také být přední co do ergonomie, příjemného používání, bezpečnosti a úspory životního prostředí, proto jsme vyvinuli různé finesy ke zlepšení výrobků v těchto oborech.

Jsmo přesvědčeni o tom, že budete spokojeni a oceníte kvalitu a výkonnost našich výrobků po dlouhou dobu. Koupě některého z našich výrobků vám v případě potřeby dává přístup k profesionální pomoci ohledně oprav a servisu. Kdybyste zakoupili váš stroj jinde než u našich autorizovaných prodejců, zeptejte se jich na nejbližší autorizovanou servisní dílnu.

Doufáme, že budete s naším strojem spokojeni a že s ním budete pracovat nerozlučně po dlouhou dobu. Myslete na to, že tento návod k použití je cenný doklad. Tím, že budete sledovat jeho obsah (použití, servis, údržbu atd.), můžete značně prodloužit životnost stroje a jeho hodnotu při další prodeji. Budete-li váš stroj prodávat, pamatujte i na to, abyste předali novému vlastníkovi i návod k použití.

Děkujeme Vám, že vždy používáte výrobky Husqvarna!

Společnost Husqvarna AB se řídí strategií neustálého vývoje výrobku a proto si vyhrazuje právo měnit konstrukci a vzhled výrobků bez předchozího upozornění.

SEZNÁMENÍ SE STROJEM

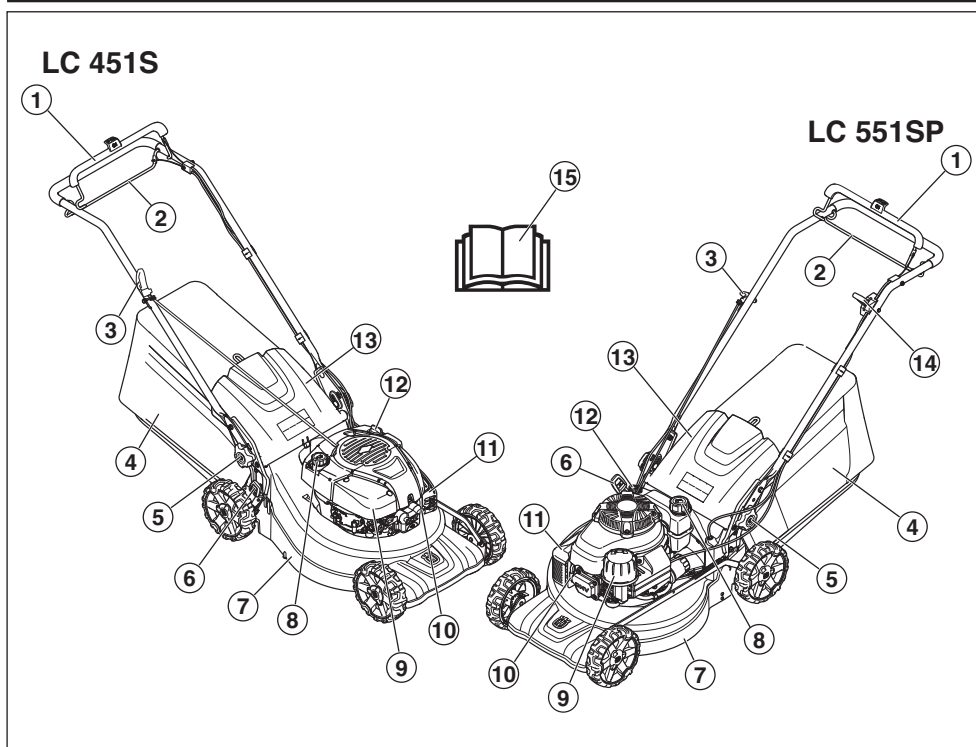

Co je co na sekačce trávy?

- | | |
|--|-------------------------------------|
| 1 Rukojeť brzdy motoru | 9 Vzduchový filtr |
| 2 Páka pojezdu | 10 Zapalovací svíčka |
| 3 Startovací madlo | 11 Tlumič výfuku |
| 4 Sběrač | 12 Olejová měrka/plnicí hrdlo oleje |
| 5 Blokovací páka pro seřízení výšky rukojeti | 13 Zadní kryt |
| 6 Ovladač výšky sečení | 14 Páčka plynu (LC 551SP) |
| 7 Kryt žacího ústrojí | 15 Návod k použití |
| 8 Otvor pro doplnění paliva | |

BEZPEČNOSTNÍ VÝBAVA ZAŘÍZENÍ

Všeobecně

Tato část popisuje bezpečnostní vybavení stroje, jeho účel a způsob, kterým by se měla provádět kontrola a údržba, aby byla zajištěna jeho správná funkce.



VÝSTRAHA! Nikdy nepoužívejte stroj, který má poškozené bezpečnostní vybavení! V případě, že by stroj nevyhověl při jakékoli z těchto kontrol, je nutno vyhledat autorizované servisní středisko a nechat závadu odstranit.

Nikdy neupravujte stroj tak, že byste změnil trvale jeho původní konstrukci, a nepoužívejte jej ani v případě, kdy se vám bude zdát, že ji upravil někdo jiný. Zabraňte možnému náhodnému spuštění odpojením zapalovacího kabelu od zapalovací svíčky.

Kryt žacího ústrojí

- Kryt žacího ústrojí snižuje vibrace a snižuje nebezpečí pořezání.

Kontrola krytu žacího ústrojí

- Ujistěte se, že kryt žacího ústrojí není poškozen a že na vnějším ochranném krytu žacího ústrojí nejsou žádné viditelné závady, jako například trhliny.

Rukojeť brzdy motoru

- Brzda motoru slouží k zastavení motoru. Jestliže uvolníte madlo na rukojeti brzdy motoru, motor se zastaví.

Kontrola rukojeti brzdy motoru

Spusťte stroj podle pokynů pro spuštění, viz Spuštění a zastavení a následně uvolněte rukojeť brzdy. Brzda motoru by měla být vždy nastavena tak, aby se motor zastavil do 3 sekund.

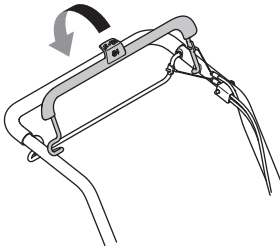

Tlumič výfuku



VÝSTRAHA! Nikdy nepoužívejte zařízení, které má poškozený nebo demontovaný tlumič výfuku. Vadný tlumič může značně zvýšit hladinu hluku a nebezpečí požáru. Vždy mějte protipožární vybavení blízko po ruce.

Tlumič výfuku je během provozu i po zastavení velmi horký. To platí i při volnoběhu. Dejte pozor na nebezpečí požáru, zvláště při manipulaci v blízkosti hořlavých látek nebo plynů.

- Tlumič výfuku je určen k omezení úrovně hluku na minimum a k usměrnění výfukových plynů směrem od uživatele.

Kontrola tlumiče výfuku

- Pravidelně kontrolujte, zda je tlumič kompletní a zda je správně upevněn.

KOMPLETACE A SEŘÍZENÍ

Všeobecně



UPOZORNĚNÍ! Zabraňte možnému náhodnému spuštění odpojením zapalovacího kabelu od zapalovací svíčky.

Řídící rukojeť

Montáž

- 1 Povolte dolní knoflíky na obou stranách stroje. Zkontrolujte, zda je plastová podložka správně umístěná v zářezu v nastavci rukojeti.

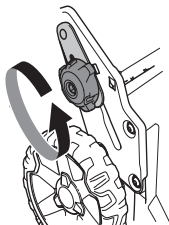

- 2 Rukojeť sklopte dopředu s plastovou podložkou umístěnou mezi rukojetí a nastavcem rukojeti.

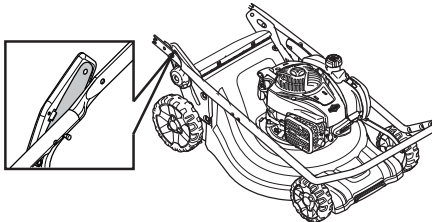

VAROVÁNÍ! Zkontrolujte, zda jsou kabely a dráty umístěné podél vnitřku rukojeti a nejsou zapletené.

- 3 Připevněte rukojeť k nastavci rukojeti šroubem, podložkou a maticí.

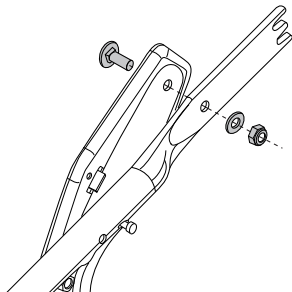

- 4 Rozložte rukojeť a utáhněte knoflík na obou stranách stroje. Nastavte do vhodné výšky. Další informace naleznete v části "Nastavení".

- 5 Umístěte kabely do držáku kabelů. Zkontrolujte, zda do sebe nejsou kabely zapletené. Připevněte držák kabelů pod rukojeť.

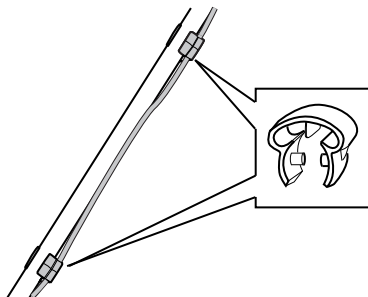

- 6 Ved'te kabely podél spodní části rukojeti. Umístěte kabely do druhého držáku, který je připevněn k horní části rukojeti.
- 7 Připevněte kabely k držáku rukojeti pomocí kabelové svorky.

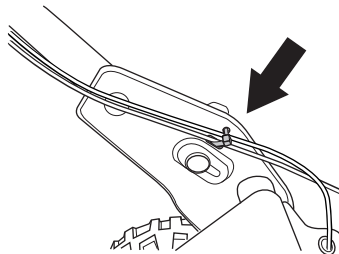

Nastavení

Výška rukojeti

- Povolte spodní maticе.
- Posuňte knoflíky na konec drážek na obou stranách stroje.

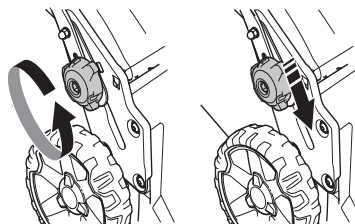

- Výšku rukojeti lze nastavit do 2 pozic.
- Nastavte do vhodné výšky.

KOMPLETACE A SEŘÍZENÍ

- Posuňte knoflíky nahoru směrem k rukojeti, dokud se nezastaví a neozve se cvaknutí. Řádně utáhněte matice.

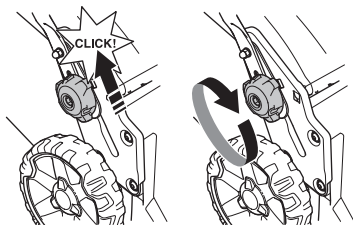

Přeprava

Rukojeť lze sklopit a zmenšit tak přepravní a skladovací velikost.

- Povolte spodní matice.
- Posuňte knoflíky na konec drážek na obou stranách stroje.

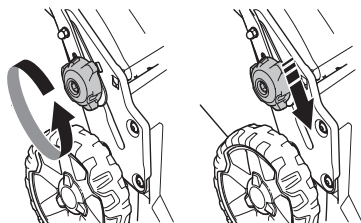

- Sklopte rukojeť dopředu.

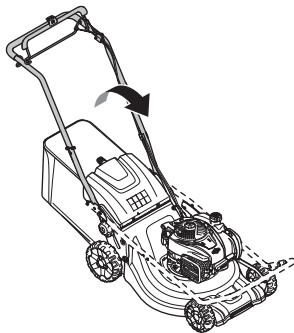

Pracovní poloha

- Sklopte rukojeť do vzpřímené polohy.

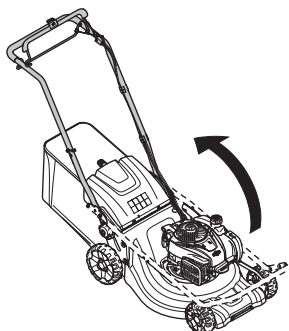

- Posuňte knoflíky nahoru směrem k rukojeti, dokud se nezastaví a neozve se cvaknutí.

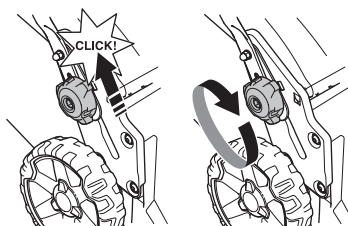

- Zašroubujte rukojeť knoflíkem.

Výška sečení

UPOZORNĚNÍ! Nenastavujte příliš nízkou výšku sečení, protože by žací nůž mohl na nerovném terénu narazit do svahu.

Stroj je vybaven centrálním nastavením výšky sečení.

- Výšku sečení lze nastavit zatlačením páčky pro nastavení výšky směrem ke kolu a následně pohybem dopředu výšku sečení snížit nebo pohybem vzad zvýšit.

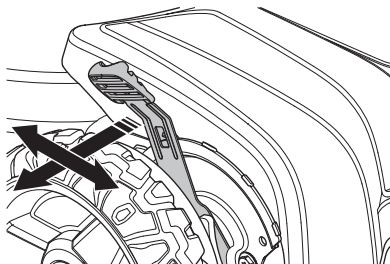

- Výšku sečení lze nastavit v 6 krocích.

KOMPLETACE A SEŘÍZENÍ

Sběrač

- Rukojeť sběrného koše se nachází na rámu a je třeba ji umístit nad sběrný vak.

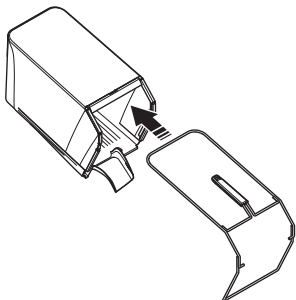

- Umístěte spodní část rámu do drážky pod sběračem. Zatláče rám do drážky a tím jej upevněte. Začněte částí rámu na obrázku a poté postupně tlačte dopředu směrem k lopatce sběrače.

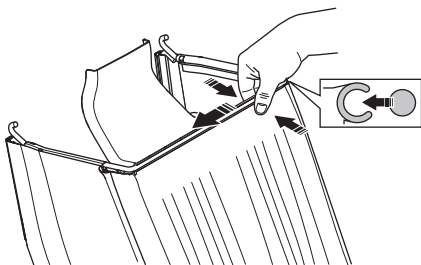

- Bude možná třeba několik ran gumovým kladívkem, aby část rámu zapadla pod lopatku. Zatlúčte rám mezi výztuhy na lopatce.

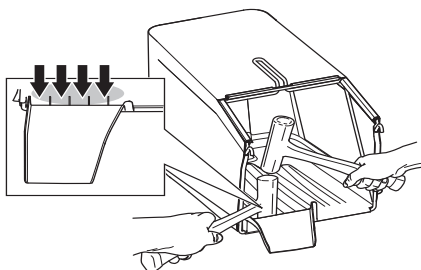

- Zajistěte rám pomocí rychloupínacích svorek.

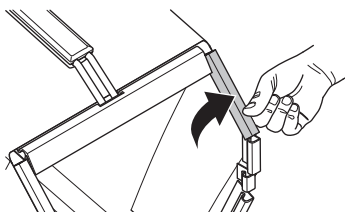

- Zkontrolujte, zda je vyhozovací otvor čistý a nejsou v něm zbytky trávy.
- Zahákněte sběrač za horní okraj podvozku.
- Vložte lopatku sběrače do vyhozovacího otvoru.

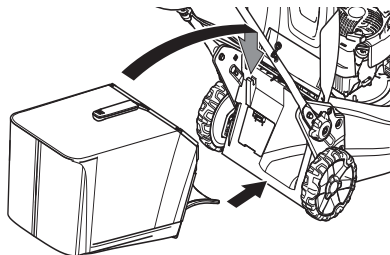

- Nasadíte sběrací vak zdola na vyhozovací otvor.

Mulčovací vložka - Přídavná vybavení

Díky mulčovací sadě, která je k dispozici jako příslušenství, lze zařízení vybavená sběračem použít s funkcí mulčování. Sada obsahuje mulčovací vložku a nůž.

- Při montáži/demontáži mulčovacího klínu zvedněte kryt vyhozovacího otvoru.

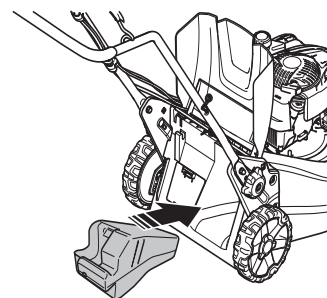

- Nahradte nůž dodaným nožem Combi. Další informace naleznete v části "Žací ústrojí".

Zadní výhoz

Stroj lze také použít bez mulčovací vložky a sběrače.

- Zvedněte zadní kryt a vyjměte koš na trávu.
- Vyjměte mulčovací vložku.
- Zavřete kryt.

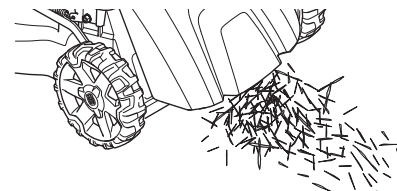

MANIPULACE S PALIVEM

Všeobecně



VÝSTRAHA! Spouštění motoru v uzavřeném nebo špatně větraném prostoru může způsobit smrt udušením nebo otravou oxidem uhelnatým.

Palivo a výpary paliva jsou velmi hořlavé a jsou zdraví škodlivé při jejich vdechnutí a kontaktu s pokožkou. Buďte proto opatrní při zacházení s palivem a dbejte na to, aby byla v místě zacházení s palivem dobrá ventilace.

Výfukové plyny z motoru jsou horké a mohou obsahovat jiskry, které by mohly zažehnout požár. Nikdy nespouštějte zařízení uvnitř budovy nebo v blízkosti hořlavých materiálů!

V blízkosti paliva nekuřte ani neumísťujte žádné horké předměty.

Palivo

UPOZORNĚNÍ! Stroj je vybaven čtyřtakovým motorem. Dbejte na to, aby bylo v nádrži na olej vždy dostatečné množství oleje.

Benzín

- Používejte vždy kvalitní olovnatý či bezolovnatý benzín.
- Nejnižší doporučené oktanové číslo je 90 (RON). Pokud použijete do motoru benzín s oktanovým číslem menším než 90, může dojít k tzv. klepání motoru. Výsledkem je vysoká teplota motoru, která může být příčinou jeho vážného poškození.
- Tam, kde je k dostání benzín, uzpůsobený pro životní prostředí, tzv. akrylátový benzín, použijte tento benzín.

Motorový olej

UPOZORNĚNÍ! Před nastartováním sekačky zkontrolujte hladinu oleje. Příliš nízká hladina oleje může způsobit vážné poškození motoru. Viz pokyny v části Údržba.

- Motorový olej je třeba vyměnit po prvních 8 hodinách provozu. Doporučení ohledně typu oleje naleznete v části Technické údaje. Nikdy nepoužívejte olej určený pro dvoutaktové motory.

Plnění paliva



VÝSTRAHA! Před doplněním paliva motor vypněte a nechte jej po několika minutách zchladnout.

Vždy používejte kanystr na benzín, aby se benzín nevyliil.

Očistěte prostor okolo palivové zátky.

Před doplňováním paliva otvírejte uzávěr nádrže pomalu, aby se mohl zvolna uvolnit přetlak.

Po doplnění paliva pečlivě uzavřete uzávěr palivové nádrže. Nedbalost může vést ke vzniku požáru.

Před zahájením startování se s motorovým foukačem přemístěte alespoň 3 m od místa, kde jste doplňovali palivo.

Stroj nikdy nespouštějte:

- Jestliže vám na stroj vyteklo palivo nebo motorový olej: Je třeba všechno rozlité palivo setřít a zbytek nechat vypařit.
- Jestliže jste potřísnili palivem sebe nebo oděv, převlékněte se. Omyjte ty části těla, které byly v kontaktu s palivem. Použijte mýdlo a vodu.
- Jestliže ze stroje uniká palivo. Pravidelně kontrolujte těsnost uzávěru palivové nádrže a přívodu paliva.

Přeprava a přechovávání

- Stroj i palivo je třeba přechovávat a přepravovat tak, aby se eventuální ucházející palivo a benzinové výpary nedostaly do kontaktu s jiskrami nebo otevřeným ohněm, například od elektrických strojů, elektrických motorů, elektrických spínačů/vypínačů, tepelných kotlů apod.
- Palivo je vždy třeba přechovávat a přepravovat v nádobách, určených a schválených výhradně k tomuto účelu.

Dlouhodobé uskladnění

- Před uložením stroje na delší dobu je nutno vyprázdnit nádržku na palivo. Zjistěte na vaší nejbližší benzinové čerpací stanici, kam lze odevzdat zbylé palivo.

Osobní ochranné pomůcky

Při každém použití stroje je nutné používat schválené osobní ochranné pomůcky. Osobní ochranné pomůcky nemohou vyloučit nebezpečí úrazu, ale sníží míru poranění v případě, že dojde k nehodě. Požádejte svého prodejce o pomoc při výběru správného vybavení.

Vždy používejte:

- Pokud úroveň hluku přesáhne hodnotu 85 dB, použijte chrániče sluchu.
- Pevná, protiskluzová obuv
- Silné, dlouhé kalhoty. Nenoste krátké kalhoty nebo sandály a nepracujte bosí.
- V případě potřeby je třeba používat rukavice, například při upevňování, kontrole nebo čištění stříhacích nástavců.

Obecná bezpečnostní opatření

Tento oddíl popisuje základní bezpečnostní pravidla při práci se strojem. Tyto informace nikdy nemohou nahradit profesionální zručnost a zkušenost.

- Než začnete stroj používat, prostudujte si, prosím, pečlivě návod k použití a ubezpečte se, že jste dokonale pochopili pokyny v něm uvedené.
- Mějte na paměti, že obsluha je odpovědná za nehody a rizika vzniklá jiným osobám nebo na jejich majetku.
- Zařízení musí být udržováno v čistotě. Symboly a nálepky musí být plně čitelné.

Vždy používejte zdravý rozum

Není možné zmínit všechny představitelné situace, se kterými se můžete setkat. Vždy buďte opatrní a používejte zdravý rozum. V případě, že se dostanete do situace, kdy se necítíte bezpečně, ukončete práci a požádejte o radu odborníka. Obratě se na vašeho prodejce, servis nebo na zkušeného pracovníka se strojem. Nepouštějte se do žádné práce, na kterou se cítíte nedostatečně kvalifikováni!



VÝSTRAHA! Tento stroj vytváří během provozu elektromagnetické pole. Toto pole může za určitých okolností narušovat funkci aktivních či pasivních implantovaných lékařských přístrojů. Pro snížení rizika vážného či smrtelného poranění doporučujeme osobám s implantovanými lékařskými přístroji poradit se před použitím stroje s lékařem a s výrobcem implantovaného lékařského přístroje.



VÝSTRAHA! Při nesprávném nebo neopatrném použití se zařízení může stát nebezpečným nástrojem, což může obsluhu nebo dalším osobám způsobit závažná nebo smrtelná zranění.

Dětem a osobám, které nejsou seznámeny s používáním stroje, nedovolte jeho použití ani opravy.

Osoby se sníženými fyzickými nebo duševními schopnostmi nebo osoby, které nejsou způsobilé k obsluze stroje ze zdravotních důvodů, nesmí stroj používat bez dozoru osoby odpovědné za jejich bezpečnost.

Nedovolte pracovat se strojem nikomu, kdo si předem nepřčetl a neporozuměl obsahu návodu k použití.

Nikdy stroj nepoužívejte, když jste unaveni, po požití alkoholu nebo když užíváte léky, které mohou ovlivnit váš zrak, odhad nebo koordinaci pohybů.



VÝSTRAHA! Neoprávněné změny a nebo použití nepovolného příslušenství může způsobit vážné zranění nebo smrt uživatele či jiných osob. Konstrukce zařízení nesmí být za žádných okolností upravována bez svolení výrobce.

Nikdy neupravujte stroj tak, že byste změnili trvale jeho původní konstrukci, a nepoužívejte jej ani v případě, kdy se vám bude zdát, že ji upravil někdo jiný.

Nikdy nepoužívejte stroj, který není zcela v pořádku. Pravidelně provádějte kontroly a údržbu podle servisních pokynů popsanych v této příručce. Některé úkony údržby a opravy mohou provádět pouze vyškolení a kvalifikovaní odborníci.

Vždy používejte originální příslušenství.

Bezpečnost pracovního prostoru

- Před zahájením sekání odstraňte z trávníku větve, větvičky, kameny a podobně.
- Objekty, do kterých narazí žací ústrojí, mohou být odhozeny a mohou způsobit úraz osob nebo poškození věcí. Udržujte osoby či zvířata v dostatečné vzdálenosti.
- Nepoužívejte stroj za nepříznivého počasí (např. za mlhy, deště, ve vlhkém nebo mokřém prostředí, za silného větru, velmi nízkých teplot, bouřky atd.). Práce za špatného počasí je namahavá a může vést k nebezpečným okolnostem, např. ke kluzkému podloží.
- Prohlédněte své okolí a ujistěte se, že se v něm nenachází nic, co by mohlo ovlivnit vaši kontrolu nad zařízením.
- Dávejte pozor na kořeny, kameny, pahýly, jámy, příkopy a podobně. Vysoká tráva může překážky skrýt.
- Sekání svahů může být nebezpečné. Sekačku nepoužívejte na příliš strmých svazích. Sekačku nelze používat na svazích se sklonem větším než 15 stupňů.
- Na svazích se pohybujte směrem po vrstevnici. Je mnohem snazší se pohybovat napříč sklonu než neustále stoupat a klesat.
- Postupujte opatrně v blízkosti skrytých rohů a objektů, které vám mohou bránit ve výhledu.

Bezpečnost práce

- Sekačka na trávu je určena pouze k sekání trávníků. Veškeré jiné použití je zakázáno.
- Používejte osobní ochranné pomůcky. Viz pokyny v části Osobní ochranné pomůcky.
- Nestartujte sekačku, aniž by byl správně namontován žací nůž a všechny kryty. Mohlo by dojít k uvolnění žacího nože a poranění osob.
- Zajistěte, aby žací nůž nemohl narazit do cizích objektů, jako jsou např. kameny, kořeny a podobně. Mohlo by dojít ke ztupení žacího nože a ohnutí hřídele motoru. Ohnutá osa vyvolá nerovnováhu a silné vibrace, čímž vznikne velké nebezpečí uvolnění žacího nože.
- Když je stroj spuštěn, nesmí být rukojeť brzd nikdy trvale zajištěna.
- Položte sekačku na trávu na pevný, rovný povrch a nastartujte ji. Zkontrolujte, zda žací nůž nemůže přijít do kontaktu se zemí nebo cizími objekty.
- Stůjte vždy za strojem. Během sekání musí být všechna kola na zemi a musíte mít obě ruce na rukojeti. Ruce a nohy udržujte mimo dosah rotujících nožů.
- Nenaklánějte stroj, když je spuštěný motor.
- Buďte zvláště opatrní, když budete při práci přitahovat sekačku směrem k sobě.
- Sekačku nikdy nezvedejte nebo ji nepřenášejte se zapnutým motorem. Pokud musíte sekačku zvednout, nejprve vypněte motor a odpojte kabel od zapalovací svíčky.
- Při sekání trávníku necouvejte.

- Při přenášení sekačky přes prostor, který nebude sekán, musí být motor vypnutý. Např. v případě šterkových cest, kamenů, šindelů, asfaltu a podobně.
- Se spuštěnou sekačkou nikdy neběhejte. Se sekačkou vždy choďte.
- Před změnou výšky sečení vypněte motor. Stroj neseřizujte a neopravujte s běžícím motorem.
- Pokud je spuštěný motor, nikdy nenechávejte stroj bez dozoru. Vypněte motor. Přesvědčte se, že se žací ústrojí zastavilo.
- Jestliže zachytíte cizí předmět nebo se objeví vibrace, stroj ihned zastavte. Odpojte přívodní vodič od zapalovací svíčky. Zkontrolujte, zda stroj není poškozen. Opravte veškerá poškození.

Hlavní principy činnosti

- Abyste dosáhli optimálních výsledků, vždy sekejte s ostrým nožem. Tupý nůž způsobí, že trávník nebude posekán rovnoměrně a tráva bude na povrchu sestříhu žlutá.
- Nikdy nesekejte více než 1/3 výšky trávy. Tato zásada platí zejména v období sucha. Nejprve sekejte se žacími ústrojí nastaveným dostatečně vysoko. Potom zkontrolujte výsledek a snižte žací ústrojí na vhodnou výšku. Pokud je tráva velmi vysoká, jezděte pomalu a v případě potřeby sekejte dvakrát.
- Sekejte vždy v jiném směru, aby na trávníku nevznikly pruhy.

Přeprava a přechovávání

- Zařízení při transportu zajistěte, aby nedocházelo k poškození a nehodám.
- Skladujte zařízení v uzamykatelném prostoru mimo dosah dětí a nepovolaných osob.
- Skladujte stroj a jeho vybavení v suchém prostředí, kde nemrzne.
- Informace o transportu a skladování paliva naleznete v části Manipulace s palivem.

Startování a vypínání

Opatření před startováním



VÝSTRAHA! Než začnete stroj používat, prostudujte si, prosím, pečlivě návod k použití a ubezpečte se, že jste dokonale pochopili pokyny v něm uvedené.

Používejte osobní ochranné pomůcky. Viz pokyny v části Osobní ochranné pomůcky.

- Zajistěte, aby se v pracovní oblasti a jejím okolí nezdržovaly nepovolané osoby či zvířata.
- Provádějte denní údržbu. Viz pokyny v části Údržba.
- Zkontrolujte, zda je zapalovací kabel řádně nasazen na zapalovací svíčke.

Startování

LC 451S

- Při startování motoru musí být rukojeť brzdy motoru přimáčknutá k řídlítkům.

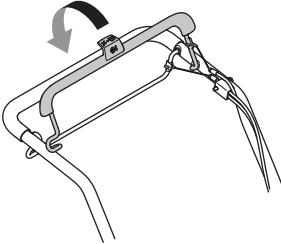

- Postavte se za stroj.
- Uchopte startovací rukojeť a zvolna vytáhněte startovací lanko až pocítíte odpor (v této chvíli došlo k zaskočení západek ve startovacím mechanismu). Nastartujte motor silným zatáhnutím za šňůru. Nikdy nemotejte startovací lanko kolem ruky.

LC 551SP

Při studeném motoru:

- Nastavte plynovou páčku do polohy sytiče. Plynovou pákou se regulují otáčky motoru a tím i rychlost otáček nožů.

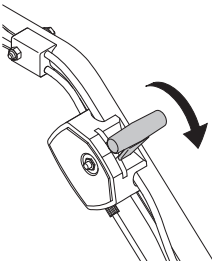

- Při startování motoru musí být rukojeť brzdy motoru přimáčknutá k řídlítkům.

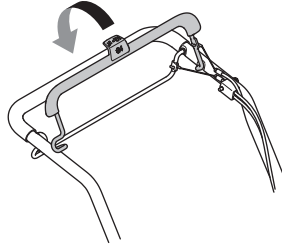

- Postavte se za stroj.
- Uchopte startovací rukojeť a zvolna vytáhněte startovací lanko až pocítíte odpor (v této chvíli došlo k zaskočení západek ve startovacím mechanismu). Nastartujte motor silným zatáhnutím za šňůru. Nikdy nemotejte startovací lanko kolem ruky.
- Ovládání plynu nastavte na plný plyn.

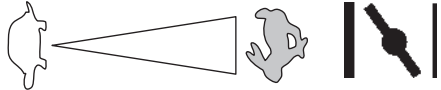

Při zahřátém motoru:

- Startujte stejně jako v případě chladného motoru, pouze bez nastavení regláže sytiče do polohy syčení.

Provoz

- Pojezd zahájíte přitážením páky pojezdu k rukojeti.

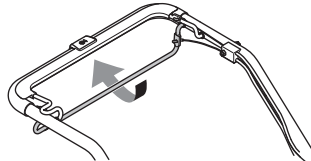

- Pokud chcete zastavit pouze pojezd a motor nechat běžet, uvolněte pouze páku pojezdu.

Vypínání

- Motor zastavíte uvolněním rukojeti brzdy motoru.

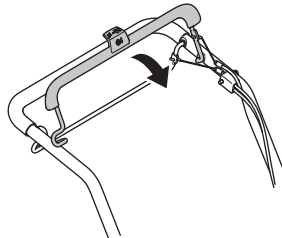

Všeobecně



VÝSTRAHA! Uživatel smí provádět pouze takové údržbářské a servisní úkoly, které jsou popsány v tomto návodu k použití. Rozsáhlejší zásahy je nutno nechat provést servisní dílně.

Před prováděním kontroly či údržby vypněte motor. Zabraňte možnému náhodnému spuštění odpojením zapalovacího kabelu od zapalovací svíčky.

Životnost stroje se může zkracovat a riziko úrazů zvyšovat, jestliže se údržba stroje neprovádí správně anebo se opravy neprovádějí odborně. Pokud potřebujete další informace, obraťte se na nejbližší servisní dílnu.

VAROVÁNÍ! Pokud je sekačka nakloněná, zajistěte, aby byl vzduchový filtr vždy umístěn v nejvyšší poloze.

- Vždy používejte originální příslušenství.

Schema technické údržby

V plánu údržby můžete vidět, které součásti vašeho zařízení vyžadují údržbu a v jakých intervalech by měla probíhat. Tyto intervaly jsou vypočítávány na základě každodenního využívání zařízení a v závislosti na míře používání se mohou lišit.

Opatření před startováním	Týdenní údržba	Měsíční údržba	Ročně
Všeobecná kontrola	Zapalovací svíčka	Vzduchový filtr	Čištění pod krytem řemenu**
Čištění vnějších částí	Tlumič výfuku*	Palivový systém	Čištění pod kryty kol**
Hladina oleje			Nastavení zastavení převodovky**
Řezný mechanismus			
Kryt žacího ústrojí*			
Kontrola a seřízení hnacího řemene			
Rukojeť brzdy motoru*			

*Viz pokyny v části Bezpečnostní výbava zařízení.

** Prováděno autorizovanou servisní dílnou.

Další informace o údržbě motoru naleznete v návodu k obsluze motoru.

Všeobecná kontrola

- Přesvědčte se, zda jsou matice a šrouby utažené.

Čištění vnějších částí

- Odstraňte ze sekačky kartáčkem listy, trávu a podobné nečistoty.
- K čištění stroje nepoužívejte mytí vodou pod vysokým tlakem.
- Motor nesmí být nikdy přímo oplachován vodou.
- Vyčistěte sání vzduchu v krytu startéru. Zkontrolujte startér a lanko startéru.
- Při čištění pod krytem žacího ústrojí otočte stroj zapalovací svíčkou nahoru. Vyprázdněte palivovou nádrž.

Hladina oleje

UPOZORNĚNÍ! Nechejte stroj vychladnout. Horký olej může způsobit vážné popáleniny.

Při kontrole hladiny oleje musí sekačka stát na rovné ploše. Zkontrolujte hladinu oleje na měrce na víčku plnicího hrdla oleje.

- Sundejte víčko olejové nádrže a očistěte olejovou měрку.
- Vraťte olejovou měрку zpět.
- Je-li hladina oleje nízká, doplňte motorovým olejem až k horní rýse měrky.

ÚDRŽBA

Řezný mechanismus



VÝSTRAHA! Při opravách a údržbě žacího ústrojí vždy používejte odolné ochranné rukavice. Žací nože jsou velmi ostré a velmi snadno se můžete pořezat.

- Kontrolujte řezné vybavení co do poškození a vzniku trhlinek. Poškozené řezné vybavení je nutné vždy vyměnit.
- Žací nůž musí být vždy dostatečně u země a správně vyvážen.

VAROVÁNÍ! Po nabroušení je nože třeba vyvážit. Srovnávání, výměna nebo broušení nožů by mělo být prováděno v servisní dílně.

Pokud se stane havárie najetím sekačkou překážku, je poškozené nože třeba vyměnit. O tom, zda je možné nůž nabrousit či zda je nutné ho vyměnit, rozhodnou v servisním středisku.

Demontáž



VÝSTRAHA! Zabraňte možnému náhodnému spuštění odpojením zapalovacího kabelu od zapalovací svíčky.

- Zajistěte nůž dřevěným špalíkem. Uvolněte šroub nože a demontujte šroub nože, podložku a nůž. Vyšroubujte šroub nože otočením proti směru hodinových ručiček.

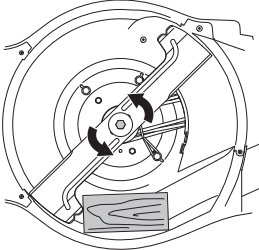

- Zkontrolujte, zda není držák nože poškozený. Také zkontrolujte, zda není poškozen šroub žacího nože a zda není ohnutá hřídel motoru.

Montáž

- Kotouč musí být namontován se šikmými konci směřujícími vzhůru ke krytu.

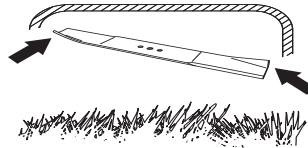

- Umístěte žací nůž s třecí podložkou proti držáku žacího nože. Zkontrolujte, zda je žací nůž správně vystředěn na hřídeli.

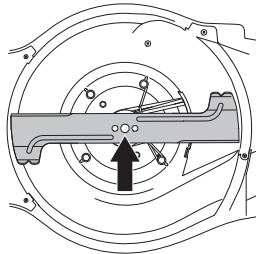

- Zajistěte nůž dřevěným špalíkem. Namontujte podložku a správně utáhněte šroub ve směru hodinových ručiček. Šroub by měl být dotažen utahovacím momentem 80 Nm.

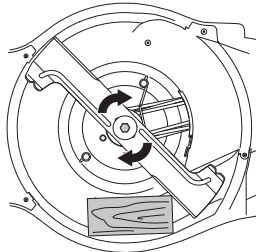

- Otočte nožem rukou a zkontrolujte, zda se volně otáčí.
- Vyzkoušejte stroj.

UPOZORNĚNÍ!

Vždy buďte opatrní a používejte zdravý rozum. Vyhnete se všem situacím, o kterých se domníváte, že jsou nad vaše možnosti. Pokud si ani po přečtení tohoto návodu nebudete jisti, jak stroj správně používat, než budete pokračovat v práci, obraťte se na odborníka. Obratě se na autorizovaný servis.

Používejte vždy originální náhradní díly. Další informace naleznete v části Technické údaje.

Zapalovací svíčka

UPOZORNĚNÍ! Vždy používejte doporučený typ zapalovacích svíček! Použití jiného typu zapalovacích svíček by mohlo poškodit píst či válec.

- Pokud má stroj malý výkon, má problémy při startování nebo nemá správný chod při otáčkách chodu naprázdno: vždy před dalšími kroky nejprve zkontrolujte zapalovací svíčku.
- Pokud je zapalovací svíčka znečištěná, vyčistěte ji a zkontrolujte, zda je vzdálenost elektrod 0,5 nebo 0,7–0,8 mm. Další informace naleznete v části Technické údaje. V případě potřeby zapalovací svíčku vyměňte.

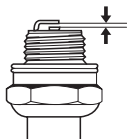

Seřízení hnacího řemene

Pokud je pojezd pomalý, důvodem může být opotřebení řemene. V takovém případě je nutné řemen vyměnit. Obratě se na autorizovaný servis.

Vzduchový filtr

- Odmontujte kryt vzduchového filtru a filtr vyjměte.
- Vzduchový filtr, který byl používán po delší dobu, již nelze dokonale vyčistit. Filtr se proto musí v pravidelných intervalech měnit za nový. **Rovněž poškozený filtr je nutno vždy vyměnit.**
- Při montáži zkontrolujte, zda filtr v držáku filtru dokonale těsní.

Vyčistěte papírový filtr.

- Filtr vyčistěte jeho vyklepáním proti rovnému povrchu. K čištění filtru nikdy nepoužívejte ropné rozpouštědlo jako např. petrolej, ani stlačený vzduch.

Výměna oleje

UPOZORNĚNÍ! Nechejte stroj vychladnout. Horký olej může způsobit vážné popáleniny.

- Vyprázdněte palivovou nádrž.
- Stroj je vybaven vypouštěcí olejovou zátkou.
- Umístěte nádobu pod vypouštěcí otvor a vyjměte zátku.
- Další informace naleznete v návodu k používání motoru.
- Informace o likvidaci nadbytečného motorového oleje získáte u nejbližší benzínové pumpy.
- Naplňte motor novým olejem správného typu. Další pokyny najdete v části Technické údaje.

Palivový systém

- Zkontrolujte nepoškození víka palivové nádrže a jeho utěsnění.
- Zkontrolujte palivovou hadici. V případě potřeby ji vyměňte.

TECHNICKÉ ÚDAJE

Technické údaje

	LC 451S	LC 551SP
Motor		
Výrobce motoru	Briggs & Stratton	Kawasaki
Obsah válce, cm ³	161	179
Otáčky, rpm	2900	2800
Jmenovitý výkon motoru, kW (viz poznámka 1)	2,6	2,9
Systém zapalování		
Zapalovací svíčka	Champion QC12YC	NGK BPR5ES
Vzdálenost elektrod, mm	0,5	0,7 – 0,8
Palivový a mazací systém		
Objem palivové nádrže, litr	1	1,9
*Motorový olej	SAE 30/SAE 10W-30	SAE 30/SAE 10W-30
Objem nádrže oleje, litru	0,55	0,65
Hmotnost		
Stroj s prázdnou nádrží, kg	41	51
Emise hluku (viz poznámka 2)		
Hladina akustického výkonu, změřená dB(A)	97	97
Hladina akustického výkonu, zaručená L _{WA} dB(A)	98	98
Hladiny hluku (viz poznámka 3)		
Hladina akustického tlaku na sluch obsluhy, dB(A)	87	87
Hladiny vibrací, a_{hveq} (viz poznámka 4)		
Rukojeť, m/s ²	4,1	4,5
Žací systém		
Výška sečení, mm	26-74	26-74
Šířka záběru sečení, cm	51	51
Stříhač	Collect	Collect
Objednávací číslo dílu	5875908-10	5875908-10
Objem sběracího koše, l	65	65

Poznámka 1: Uvedený jmenovitý výkon motoru je průměrný čistý výkon (při specifikovaných ot./min.) typického motoru pro model motoru měřený podle normy SAE J1349/ISO1585. Sériově vyráběné motory se od této hodnoty mohou lišit. Skutečný výstupní výkon motoru instalovaného na konečném výrobku závisí na provozních otáčkách, povětrnostních podmínkách a dalších hodnotách.

Poznámka 2: Emise hluku do okolí naměřená jako efekt zvuku (L_{WA}) dle direktivy ES 2000/14/ES.

Poznámka 3: Hladina akustického tlaku měřená podle normy ISO 5395. Uváděná data pro hladinu akustického tlaku mají typickou statistickou odchylku (standardní odchylku) 1,2 dB(A).

Poznámka 4: Hladina vibrací měřená podle normy ISO 5395. Uváděná data pro hladinu vibrací mají typickou statistickou odchylku (standardní odchylku) 0,2 m/s².

*Používejte pouze motorový olej kvality SF, SG, SH, SJ nebo vyšší. Podívejte se do tabulky viskozity v návodu výrobce motoru a vyberte nejlepší viskozitu podle předpokládané venkovní teploty.

TECHNICKÉ ÚDAJE

ES Prohlášení o shodě

(Platí pouze pro Evropu)

Husqvarna AB, SE-561 82 Huskvarna, Švédsko, tel.: +46-36-146500, tímto prohlašuje, že sekačka na trávu **Husqvarna LC 451S, LC 551SP**, s výrobním číslem 15XXXXXXX a vyšším, splňuje požadavky SMĚRNICE RADY:

- ze 17. května 2006 „týkající se strojních zařízení“ **2006/42/EC**.
- ze dne 26. února 2014 "týkající se elektromagnetické kompatibility" **2014/30/EU**.
- ze dne 8. května 2000 "týkající se emise hluku do okolí" **2000/14/ES**.

Pro informaci ohledně emisí hluku viz kapitulu Technické údaje.

Byly uplatněny následující standardní normy: ISO 5395, ISO 14982

Registrační orgán: **0404, SMP Svensk Maskinprovning AB**, Box 7035, SE-750 07 Uppsala, vydal zprávy týkající se zhodnocení shody podle dodatku VI ke SMĚRNICI RADY z 8. května 2000 „týkající se emisí hluku do okolního prostředí“ 2000/14/EC.

Huskvarna, 25. listopadu 2015

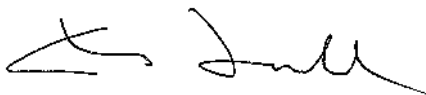

Claes Losdal, Development Manager/Garden Products

(Autorizovaný zástupce společnosti Husqvarna AB a odpovědný za technickou dokumentaci.)

ZNACZENIE SYMBOLI

Znaczenie symboli

OSTRZEŻENIE! W razie nieuważnego lub nieprawidłowego posługiwania się maszyną może ona stać się niebezpiecznym narzędziem, mogącym spowodować obrażenia lub śmierć użytkownika lub innych osób.



Przed przystąpieniem do pracy maszyną prosimy dokładnie i ze zrozumieniem zapoznać się z treścią niniejszej instrukcji.



Upewnij się, czy w pobliżu miejsca pracy nie ma osób nieupoważnionych.



Aby zapobiec przypadkowemu uruchomieniu urządzenia, należy zdjąć przewód zapłonowy ze świecy.



Prętowy wskaźnik poziomu oleju/ napełnianie oleju



Ssanie



Ostrzeżenie przed odrzucanymi i rykoszetującymi przedmiotami.



Uważaj na wirujące noże. Chroń ręce i nogi przed okaleczeniem.



Ostrzeżenie: części obrotowe. Ręce oraz stopy należy utrzymywać w odpowiedniej odległości.



Niniejszy produkt zgodny jest z obowiązującymi dyrektywami CE.



Emisja hałasu do otoczenia zgodna z dyrektywą Wspólnoty Europejskiej. Wartość emisji dla maszyny podana została w rozdziale Dane techniczne oraz na naklejce.



Nigdy nie używaj maszyny w pomieszczeniach lub w miejscach, w których brak jest wentylacji. Spaliny zawierają tlenek węgla — bezwonny, trujący gaz zagrażający życiu.



Ryzyko eksplozji



Powierzchnia gorąca.



Silnik dostarczany jest bez oleju.



Uzupełnij olej przed użyciem urządzenia.



Nie wolno uruchamiać silnika w pomieszczeniach zamkniętych, o złej wentylacji.



Silnik nie będzie pracować na benzynie oznaczonej w handlu jako E85 (85% etanolu).



Zakaz używania ognia, otwartych płomieni i palenia.



Wyjaśnienie poziomów ostrzeżeń

Występują trzy poziomy ostrzeżeń.

OSTRZEŻENIE!



OSTRZEŻENIE! Stosuje się, gdy istnieje ryzyko poważnych obrażeń, śmierci operatora lub uszkodzenia otoczenia w wyniku nieprzestrzegania instrukcji obsługi.

WAŻNE!

WAŻNE! Stosuje się, gdy istnieje ryzyko obrażeń operatora lub uszkodzenia otoczenia w wyniku nieprzestrzegania instrukcji obsługi.

UWAGA!

UWAGA! Stosuje się, gdy istnieje ryzyko uszkodzenia materiałów lub urządzenia w wyniku nieprzestrzegania instrukcji obsługi.

Spis treści

ZNACZENIE SYMBOLI	
Znaczenie symboli	178
Wyjaśnienie poziomów ostrzeżeń	178
OPIS	
Spis treści	179
Szanowny Kliencie!	179
OPIS	
Budowa kosiarki	180
ZABEZPIECZENIA W MASZYNIE	
Uwagi ogólne	181
MONTAŻ I REGULACJE	
Uwagi ogólne	182
Uchwyt sterowniczy	182
Wysokość koszenia	183
Kolektor	184
Zespół rozdrabniający	184
zespół koszący z wyrzutem tylnym	184
OBCHODZENIE SIĘ Z PALIWEM	
Uwagi ogólne	185
Paliwo	185
Tankowanie	185
Transport i przechowywanie	185
DZIAŁANIE	
Środki ochrony osobistej	186
Ogólne zasady bezpieczeństwa	186
Główne techniki pracy	187
Transport i przechowywanie	187
Uruchamianie i wyłączanie	188
KONSERWACJA	
Uwagi ogólne	189
Plan konserwacji	189
Kontrola ogólna	189
Świeca zapłonowa	191
Regulacja paska napędowego	191
Filtr powietrza	191
Wymiana oleju	191
System paliwowy	191
DANE TECHNICZNE	
Dane techniczne	192
Deklaracja zgodności WE	193

Szanowny Kliencie!

Gratulujemy wyboru produktu Husqvarna! Tradycje firmy Husqvarna sięgają roku 1689, kiedy to król Karl XI nakazał wybudować fabrykę muszkietów na brzegu rzeki Huskvarna. Lokalizacja fabryki była trafna, gdyż umożliwiała wykorzystywanie energii wodnej. Przez ponad 300 lat istnienia, w fabryce Husqvarna produkowano wiele różnych produktów – od opalanych drewnem pieców kuchennych po nowoczesne maszyny kuchenne, maszyny do szycia, rowery, motocykle i in. W 1956 roku wypuszczono pierwsze kosiarki silnikowe, a w 1959 przyszła kolej na pilarki łańcuchowe. Produkty te do dziś stanowią podstawowy asortyment Husqvarny.

Husqvarna jest obecnie światowym liderem w zakresie produkcji sprzętu do prac leśnych i ogrodniczych, a jej priorytetem jest zapewnienie najwyższej jakości produktów. Firma zajmuje się tworzeniem, produkcją i sprzedażą maszyn o napędzie silnikowym, przeznaczonych do użytku w leśnictwie, ogrodnictwie i budownictwie. Celem Husqvarny jest również zachowanie najwyższego poziomu ergonomii, użyteczności i bezpieczeństwa produktów oraz troska o środowisko. Dlatego wprowadzanych jest wiele udoskonaleń, dzięki którym urządzenia spełniają wysokie wymagania w tych obszarach.

Jesteśmy przekonani, że przez długi czas będą Państwo zadowoleni z jakości i wydajności naszych produktów. Zakup jakiegokolwiek z naszych produktów daje możliwość korzystania z profesjonalnej pomocy i obsługi technicznej, w razie konieczności przeprowadzenia naprawy lub serwisu. Jeżeli maszyna nie została kupiona w autoryzowanym punkcie sprzedaży, prosimy zapytać o najbliższy warsztat serwisowy.

Mamy nadzieję, że będą Państwo zadowoleni ze swojej maszyny i że będzie ona Państwu służyć przez długie lata. Prosimy pamiętać, że niniejsza instrukcja obsługi jest ważnym dokumentem, dzięki któremu maszyna zyskuje większą wartość. Stosując się do zawartych w niej wskazówek (na temat użytkowania, obsługi technicznej, konserwacji itd.) można znacznie przedłużyć okres użytkowy maszyny, a także zwiększyć jej wartość w przypadku sprzedaży. W razie sprzedaży maszyny należy przekazać nowemu użytkownikowi także instrukcję obsługi.

Dziękujemy za wybór produktu Husqvarna!

Husqvarna AB nieustannie modernizuje swoje wyroby, w związku z czym zastrzega sobie prawo do wprowadzania zmian dotyczących m.in. wyglądu produktów bez uprzedzenia.

OPIS

LC 451S

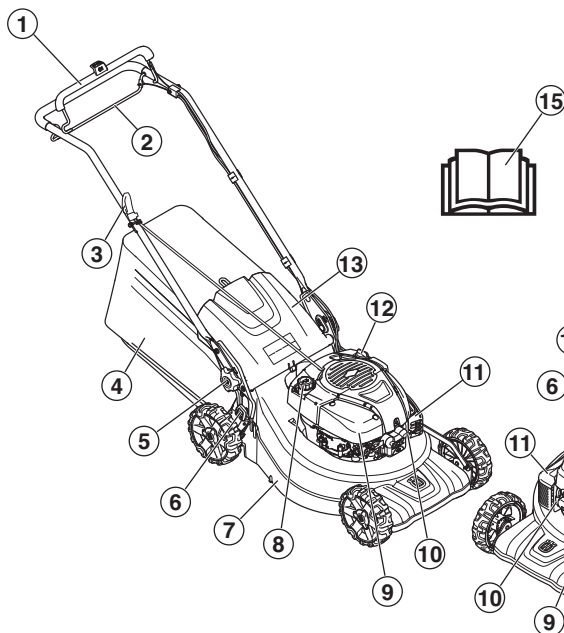

LC 551SP

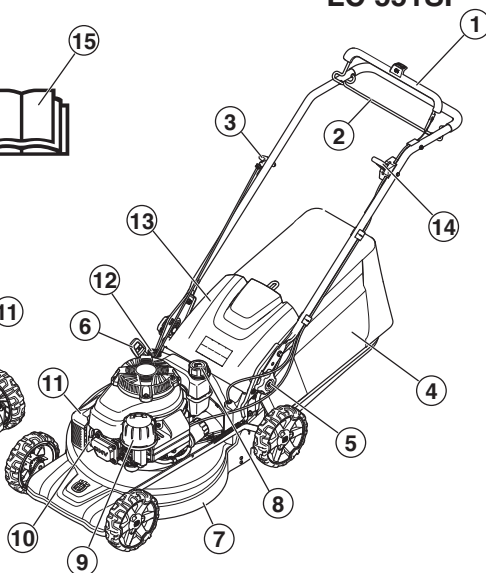

Budowa kosiarki

- | | |
|--|--|
| 1 Dźwignia hamulca silnika | 9 Filtr powietrza |
| 2 Dźwignia napędu | 10 Świca zapłonowa |
| 3 Uchwyt rozrusznika | 11 Tłumik |
| 4 Kolektor | 12 Prętowy wskaźnik poziomu oleju/ napełnianie oleju |
| 5 Dźwignia blokująca do regulacji wysokości uchwytu. | 13 Osłona tylna. |
| 6 Dźwignia regulacji wysokości koszenia | 14 Dźwignia gazu (LC 551SP) |
| 7 Obudowa zespołu koszącego | 15 Instrukcja obsługi |
| 8 Uzupełnianie paliwa | |

ZABEZPIECZENIA W MASZYNIE

Uwagi ogólne

W niniejszym rozdziale przedstawiono poszczególne zespoły zabezpieczające maszynę, omówiono ich funkcję oraz sposoby ich kontrolowania i konserwacji w celu zapewnienia prawidłowego działania.



OSTRZEŻENIE! Nie wolno używać maszyny z niesprawnymi zespołami zabezpieczającymi. Jeżeli Twoja maszyna nie spełnia jakiegokolwiek z warunków kontrolnych, należy ją oddać do serwisu.

Nie wolno dokonywać w maszynie zmian stanowiących modyfikację jej oryginalnej wersji. Nie używaj maszyny, jeżeli podejrzewasz, że ktoś inny wprowadził w niej zmiany. Aby zapobiec przypadkowemu uruchomieniu urządzenia, należy zdjąć przewód zapłonowy ze świecy.

Obudowa zespołu koszącego

- Obudowa zespołu koszącego ma za zadanie zmniejszać wibracje oraz ograniczać ryzyko odniesienia obrażeń wskutek zetknięcia się z nożem.

Sprawdzanie osłony cięcia

- Sprawdzić, czy osłona cięcia nie jest uszkodzona oraz czy nie ma widocznych uszkodzeń, takich jak pęknięcia, w zewnętrznej ochronnej osłonie cięcia.

Dźwignia hamulca silnika

- Hamulec silnika przeznaczony jest do zatrzymywania silnika. Silnik powinien zatrzymać się z chwilą puszczenia dźwigni hamulca silnika.

Kontrola dźwigni hamulca silnikowego

Włącz urządzenie zgodnie z instrukcją uruchamiania (patrz Uruchamianie i wyłączanie"), a następnie puść uchwyt hamulca. Hamulec silnika musi zawsze być tak wyregulowany, aby silnik zatrzymał się w ciągu 3 sekund.

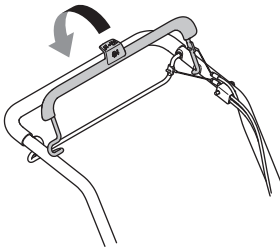

Tłumik



OSTRZEŻENIE! Nigdy nie używaj maszyny z uszkodzonym tłumikiem lub bez niego. Uszkodzony tłumik znacznie zwiększa hałas i niebezpieczeństwo pożaru. Miej zawsze w pobliżu sprzęt gaśniczy.

Podczas pracy maszyną oraz po jej wyłączeniu tłumik jest bardzo gorący. Dotyczy to także pracy na biegu jałowym. Pamiętaj o niebezpieczeństwie pożaru, szczególnie gdy w pobliżu znajdują się łatwo palne materiały oraz/lub gazy.

- Zadaniem tłumika jest ograniczenie do minimum poziomu hałasu i odrzucanie spalin poza strefę pracy operatora.

Kontrola stanu tłumika

- Sprawdzaj regularnie, czy tłumik jest nienaruszony i dobrze zamocowany.

MONTAŻ I REGULACJE

Uwagi ogólne



WAŻNE! Aby zapobiec przypadkowemu uruchomieniu urządzenia, należy zdjąć przewód zapłonowy ze świecy.

Uchwyt sterowniczy

Montaż

- 1 Poluzuj niższe pokrętła po obu stronach urządzenia. Sprawdź, czy podkładka z tworzywa sztucznego jest poprawnie zamontowana w mocowaniu uchwyty.

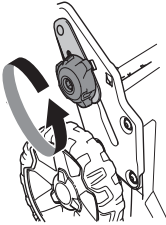

- 2 Złóż uchwyt kosiarki do przodu wraz z plastikową podkładką umieszczoną pomiędzy nim, a mocowaniem.

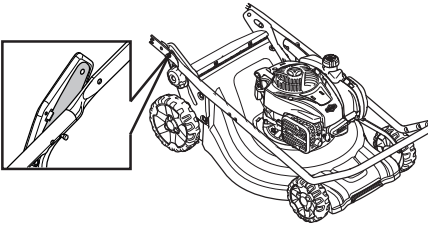

UWAGA! Sprawdź, czy przewody biegną wewnątrz uchwytu kosiarki oraz czy nie są skręcone wokół siebie.

- 3 Zamocuj uchwyt kosiarki za pomocą śruby, podkładki i trzpienia.

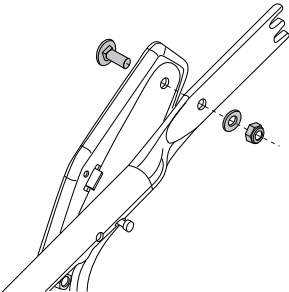

- 4 Rozłóż uchwyt i zamocuj trzpień po obu stronach urządzenia. Wyreguluj do odpowiedniej wysokości. Aby uzyskać więcej informacji patrz Regulacja*.

- 5 Umieść przewody w uchwycie kablowym. Upewnij się, że przewody nie są skręcone wokół siebie. Zamocuj uchwyt kablowy pod uchwytem sterowniczym.

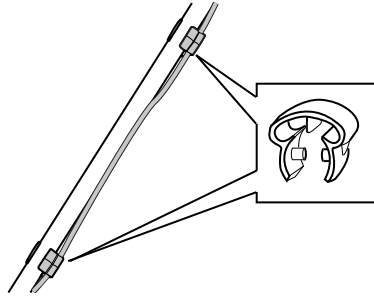

- 6 Poprowadź przewody wzdłuż spodniej strony uchwytu sterowniczego. Wprowadź przewody do drugiego uchwytu kablowego, który jest następnie mocowany do górnej części uchwytu sterowniczego.
- 7 Zamontuj przewody we wsporniku uchwytu przy użyciu opaski kablowej.

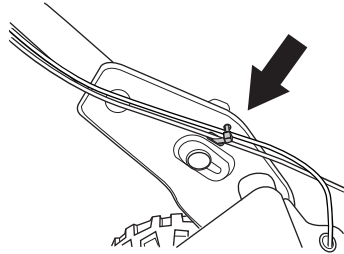

Ustawienia

Wysokość uchwytu

- Poluzuj dolne pokrętła.
- Przesuń pokrętła na końcach rowków po obu stronach urządzenia.

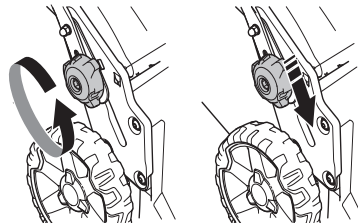

- Wysokość uchwytu może być ustawiona w 2 różnych pozycjach.
- Wyreguluj do odpowiedniej wysokości.

MONTAŻ I REGULACJE

- Przesuwaj pokrętła w górę, w kierunku uchwytu do momentu, w którym usłyszysz kliknięcie. Dokręć pokrętła.

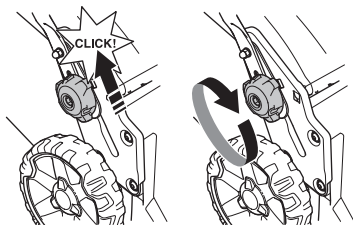

Położenie transportowe

Uchwyt sterowniczy można złożyć, aby zmniejszyć wymiary kosiarki na czas transportu i przechowywania.

- Poluzuj dolne pokrętła.
- Przesuń pokrętła na końcach rowków po obu stronach urządzenia.

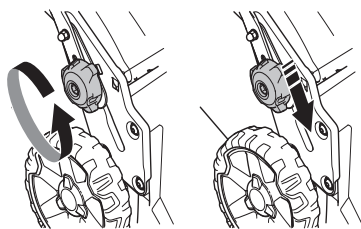

- Złóż uchwyt do przodu.

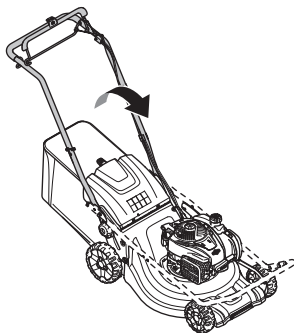

Położenie pracy

- Złóż uchwyt do pozycji pionowej.

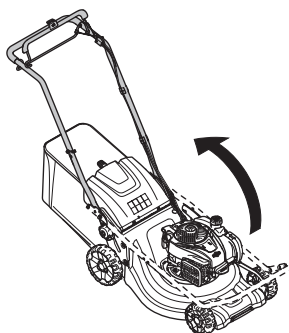

- Przesuwaj pokrętła w górę, w kierunku uchwytu do momentu, w którym usłyszysz kliknięcie.

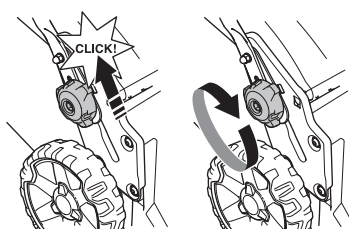

- Dokręć uchwyt przy pomocy pokrętła.

Wysokość koszenia

UWAGA! Nie ustawiaj zbyt małej wysokości koszenia, gdyż w razie nierówności terenu noże mogą zawadzać o podłoże.

Urządzenie jest wyposażone w centralną regulację wysokości koszenia.

- W celu regulacji wysokości koszenia naciśnij regulator wysokości w stronę koła i przesuwaj go do przodu, aby obniżyć wysokość koszenia. By podwyższyć wysokość koszenia, przesuwaj go do tyłu.

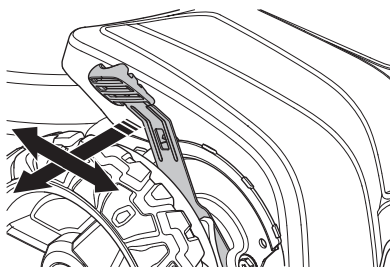

- Można ustawiać 6 różnych wysokości cięcia.

Kolektor

- Uchwyt kolektora na ramie musi znajdować się nad workiem kolektora.

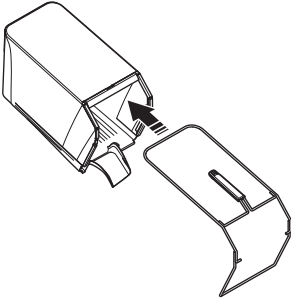

- Umieść dolną część ramy w rowku pod spodem zbiornika na trawę. Zamocuj ramę, wciskając ją w rowek. Zaczynij od części ramy przedstawionej na rysunku, a następnie dociskaj stopniowo w przód w kierunku języczka zbiornika.

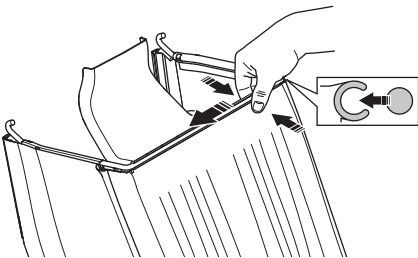

- Aby zamocować część ramy pod języczkiem, konieczne może być kilkukrotne uderzenie gumowym młotkiem. Uderz ramę między wzmocnieniami języczka.

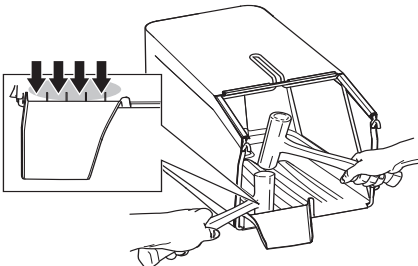

- Zamocuj ramę zaciskami szybkomocującymi.

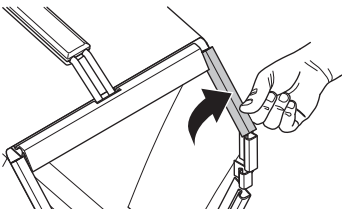

- Upewnij się, że odrzutnik jest czysty i nie ma w nim ściętej trawy.
- Zaczep zbiornik na trawę o górną krawędź ramy.
- Umieść język zbiornika na trawę w odrzutniku.

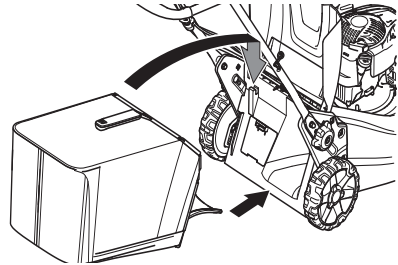

- Umieścić spód pojemnika na trawę w otworze wyrzutowym.

Zespół rozdrabniający - Akcesoria

Jako wyposażenie dodatkowe dostępny jest zestaw rozdrabniający, dzięki któremu maszyny wyposażone w pojemnik mogą również służyć do rozdrabniania. Zestaw zawiera wkładkę bijakową oraz ostrze.

- Podnieś osłonę wyrzutu, aby zamontować/ zdemontować zaślepkę do mulczowania.

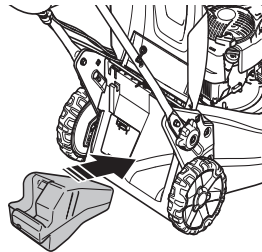

- Zamień ostrze na dołączone ostrze Combi. Więcej informacji na ten temat znajduje się w części Osprzęt tnący".

zespół koszący z wyrzutem tylnym

Urządzenie może być także używane bez wkładki bijakowej i zbiornika na trawę.

- Podnieś osłonę tylną i usuń zbiornik na trawę.
- Wyjmij wkładkę bijakową.
- Zamknij osłonę.

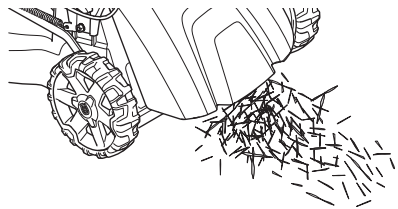

OBCHODZENIE SIĘ Z PALIWEM

Uwagi ogólne



OSTRZEŻENIE! Włączanie silnika w zamkniętych lub źle wentylowanych pomieszczeniach może być przyczyną śmierci wskutek uduszenia lub zatrucia tlenkiem węgla.

Paliwo i jego opary są bardzo łatwo palne. Wdychanie oparów paliwa lub kontakt paliwa ze skórą może doprowadzić do poważnych obrażeń. Zachowuj ostrożność i zapewnij dobrą wentylację podczas postępowania z paliwem.

Spaliny silnikowe mają wysoką temperaturę, mogą zawierać iskry, które mogą się stać przyczyną pożaru. Nigdy nie włączaj maszyny w pomieszczeniach zamkniętych lub w pobliżu materiałów łatwopalnych!

Nie pal tytoniu i nie pozostawiaj gorących przedmiotów w pobliżu paliwa.

Paliwo

UWAGA! Maszyna wyposażona jest w silnik czterosuwowy. Dopilnuj, aby w zbiorniku oleju zawsze była wystarczająca ilość oleju.

Benzyna

- Stosuj benzynę bezołowiową lub ołowiową wysokiej jakości.
- Zaleca się benzynę co najmniej 90-oktanową (RON). Stosowanie benzyny o liczbie oktanowej mniejszej niż 90 powoduje stukanie. Prowadzi to do przegrzania silnika, co może być przyczyną jego poważnego uszkodzenia.
- Należy stosować benzynę dostosowaną do wymogów środowiska naturalnego, tzw. benzynę alkaliową, jeżeli taka jest dostępna.

Olej silnikowy

UWAGA! Przed uruchomieniem kosiarki sprawdź poziom oleju. Za niski poziom oleju może spowodować poważne uszkodzenie silnika. Patrz wskazówki podane w rozdziale „Konservacja”.

- Olej silnikowy należy wymienić po raz pierwszy po 5 godzinach pracy. Informacje na temat zalecanego rodzaju oleju znajdują się w Danych technicznych. Nigdy nie stosuj oleju do silników dwusuwowych.

Tankowanie



OSTRZEŻENIE! Przed przystąpieniem do tankowania, wyłącz silnik i odczekaj kilka minut aż ostygnie.

Zawsze używaj kanistra na benzynę, aby uniknąć jej rozlania.

Oczyść korek wlewowy i powierzchnię wokół niego.

Korek wlewowy otwieraj ostrożnie, ponieważ wewnątrz zbiornika może panować nadciśnienie.

Po zatankowaniu dokładnie zakręć korek wlewowy. Zaniedbanie może doprowadzić do powstania pożaru.

Przed uruchomieniem przenieś maszynę na odległość co najmniej 3 m od miejsca tankowania.

Nigdy nie uruchamiaj maszyny, gdy:

- Jeżeli rozlałeś paliwo lub olej silnikowy na maszynę – wytrzyj dokładnie maszynę i poczekaj, aż wyschną resztki benzyny.
- Jeżeli oblałeś paliwem siebie lub swoje ubranie, zmień ubranie. Przemyj te części ciała, które miały styczność z paliwem. Użyj wody i mydła.
- Paliwo wycieka z maszyny. Regularnie sprawdzaj szczelność korka wlewowego i przewodów paliwowych.

Transport i przechowywanie

- Maszynę i paliwo należy przechowywać i transportować w taki sposób, aby w razie ewentualnego wycieku paliwa i powstania oparów nie zachodziło ryzyko występowania iskieł lub otwartego płomienia, np. w pobliżu maszyn i silników elektrycznych, kontaktów elektrycznych/ przelazników prądu lub kotłów.
- Do przechowywania i transportowania paliwa należy używać pojemników specjalnie przeznaczonych do tego celu i zatwierdzonych.

Dłuższe przechowywanie

- Przed odstawieniem maszyny na dłuższe przechowywanie należy opróżnić zbiornik paliwa. Dowiedz się na najbliższej stacji benzynowej, co należy zrobić z nie zużytym paliwem.

Środki ochrony osobistej

Podczas używania maszyny należy zawsze mieć na sobie zatwierdzone przez odpowiednie władze środki ochrony osobistej. Środki ochrony osobistej nie eliminują ryzyka odniesienia obrażeń, natomiast ograniczają ich rozmiar w razie zaistnienia wypadku. Poproś swojego dealera o pomoc w wyborze środków ochrony osobistej.

Zawsze należy stosować:

- Stosuj ochronniki słuchu, gdy poziom hałasu przekracza 85 db.
- Mocne, przeciwpoślizgowe, wysokie obuwie ochronne lub obuwie robocze.
- Długie spodnie z mocnej tkaniny. Nie zakładaj krótkich spodni, nie chodź w sandałach lub bez obuwia.
- W razie potrzeby należy stosować rękawice ochronne, np. podczas montażu, przeglądu lub czyszczenia osprzętu tnącego

Ogólne zasady bezpieczeństwa

W niniejszym rozdziale opisane zostały podstawowe zasady bezpieczeństwa obowiązujące podczas obsługi urządzenia. Nic nie zastąpi jednak doświadczenia i profesjonalnych umiejętności.

- Przed przystąpieniem do pracy maszyną prosimy dokładnie i ze zrozumieniem zapoznać się z treścią niniejszej instrukcji.
- Pamiętaj o tym, że operator ponosi odpowiedzialność za wypadki i zagrożenie dla innych ludzi i ich własności
- Maszyna musi być utrzymywana w czystości. Znaki i naklejki muszą być całkowicie czytelne.

Kieruj się zawsze zdrowym rozsądkiem

Nie jest możliwe omówienie wszystkich sytuacji, w jakich potencjalnie możesz się znaleźć. Zawsze zachowuj ostrożność i kieruj się zdrowym rozsądkiem. Nic nie zastąpi jednak doświadczenia i profesjonalnych umiejętności. W razie niepewności zasięgnij porady eksperta. Zwróć się w tym celu do punktu sprzedaży, warsztatu serwisowego lub doświadczonego użytkownika piły. Nigdy nie podejmuj się zadań przekraczających Twoje siły i umiejętności!



OSTRZEŻENIE! Podczas pracy urządzenie niniejsze wytwarza pole elektromagnetyczne. W pewnych okolicznościach pole to może zakłócać pracę aktywnych lub pasywnych implantów medycznych. Przed przystąpieniem do pracy z maszyną w celu ograniczenia ryzyka poważnych lub śmiertelnych obrażeń, osoby posiadające implanty medyczne powinny skonsultować się z lekarzem oraz ich producentem.



OSTRZEŻENIE! W razie nieuważnego lub nieprawidłowego posługiwania się maszyną może ona stać się niebezpiecznym narzędziem, mogącym spowodować obrażenia lub śmierć użytkownika lub innych osób.

Nigdy nie pozwól, aby dzieci lub osoby nie przeszkolone w obchodzeniu się z maszyną, użytkowały ją lub konserwowały.

Maszyna nie powinna być obsługiwana przez osoby o zmniejszonych zdolnościach fizycznych lub umysłowych, które z powodów zdrowotnych nie mogą jej obsługiwać bez nadzoru osoby odpowiedzialnej za ich bezpieczeństwo.

Nigdy nie pozwalaj używać maszyny innej osobie nie upewniwszy się, że przyswoiła sobie ona treść Instrukcji obsługi.

Nigdy nie używaj maszyny, gdy jesteś zmęczony bądź znajdujesz się pod wpływem alkoholu lub leków, które mogą wpływać ujemnie na wzrok, zdolność oceny sytuacji i panowanie nad wykonywanymi ruchami.



OSTRZEŻENIE! Nie autoryzowane zmiany lub/oraz akcesoria mogą być przyczyną poważnych obrażeń lub śmierci użytkownika bądź innych osób. Pod żadnym pozorem nie wolno zmieniać ani modyfikować fabrycznej konstrukcji maszyny bez zezwolenia wydanego przez producenta.

Nie wolno dokonywać w maszynie zmian stanowiących modyfikację jej oryginalnej wersji. Nie używaj maszyny, jeżeli podejrzewasz, że ktoś inny wprowadził w niej zmiany.

Nie wolno używać maszyny, jeśli jest ona uszkodzona. Stosuj się do zaleceń dotyczących konserwacji, kontroli i obsługi technicznej podanych w niniejszej instrukcji. Niektóre czynności konserwacyjne i serwisowe muszą być wykonywane przez przeszkolony i wykwalifikowany personel.

Zawsze należy używać wyłącznie oryginalnych części zamiennych.

Bezpieczeństwo miejsca pracy

- Przed przystąpieniem do koszenia usurń z trawnika gałęzie, kamienie itp.
- Przedmioty uderzane przez końcówkę tnącą mogą być wyrzucane z dużą siłą i powodować obrażenia osób lub uszkodzenia przedmiotów. Osoby oraz zwierzęta muszą się znajdować w bezpiecznej odległości.
- Nigdy nie używać urządzenia w niesprzyjających warunkach np. we mgle, deszczu, w miejscach wilgotnych lub mokrych, przy silnym wietrze, na silnym mrozie, gdy występuje ryzyko wyładowań atmosferycznych itd. Praca przy złej pogodzie powoduje zmęczenie i wiąże się z dodatkowymi zagrożeniami, np. śliskie podłoże.
- Obserwuj otoczenie, aby upewnić się, że w pobliżu nie ma nic, co może mieć wpływ na sprawowanie przez Ciebie kontroli nad maszyną.
- Należy uważać na korzenie, kamienie, gałęzie, wgłębienia, rowy itp. Wysoka trawa może przesłonić przeszkody.
- Koszenie na zboczach może być niebezpieczne. Nie używaj kosiarki na bardzo stromych zboczach. Nie należy używać kosiarki, gdy pochyłość terenu przekracza 15 stopni.
- Na terenie pochyłym należy pracować w kierunku prostopadłym do zbocza. O wiele łatwiej jest przemieszczać się w poprzek zbocza niż w górę i w dół.
- Należy uważać podczas zbliżania się do narożników lub innych obiektów, które mogą ograniczać widoczność.

Pracuj bezpiecznie

- Kosiarka przeznaczona jest wyłącznie do koszenia trawników. Wszelkie inne zastosowania są zabronione.
- Stosuj środki ochrony osobistej. Patrz wskazówki podane pod rubryką Środki ochrony osobistej.
- Nie uruchamiaj kosiarki, jeżeli nóż i wszystkie pokrywy nie są zamontowane. W przeciwnym razie nóż może spaść i spowodować obrażenia.
- Staraj się, aby nóż nie uderzał w żadne przedmioty, jak np. kamienie, korzenie itp. Może to doprowadzić do stępienia się noża i do wykrzywienia się wałka silnika. Wykrzywiony wałek powoduje brak wyważenia i silne drgania, co z kolei grozi obluźowaniem się noża.
- Dźwigni hamulca nie wolno unieruchamiać przyczepiając ją do uchwyty, tak aby trwała do niego przylegała, gdy maszyna jest w ruchu.
- Ustaw kosiarkę na równym i płaskim podłożu, a następnie uruchom ją. Dopilnuj, aby nóż nie dotykał do podłoża, ani do żadnego przedmiotu.
- Ustawiać się zawsze za maszyną. Podczas koszenia wszystkie koła muszą pozostawać na ziemi, należy trzymać uchwyt obiema rękami. Ręce i stopy, należy trzymać z dala od obracających się ostrzy.
- Nie przechylać urządzenia kiedy uruchomiony jest silnik.
- Należy zwrócić szczególną uwagę podczas ciągnięcia maszyny w kierunku do siebie.

- Nigdy nie unosz ani nie przenoś kosiarki, gdy silnik jest uruchomiony. Jeżeli potrzebujesz unieść kosiarkę, wyłącz najpierw silnik i zdejmij przewód ze świecy zapłonowej.
- Nie wolno kosić trawnika idąc w kierunku do tyłu.
- Przechodząc na inne miejsce pracy należy wyłączyć silnik, np. przemieszczając kosiarkę po ścieżkach żwirowych, podłożu kamiennym, asfalcie itp.
- Nie biegaj z maszyną, gdy jest uruchomiona. Prowadząc kosiarkę należy chodzić umiarkowanym krokiem.
- Przed przystąpieniem do zmiany wysokości koszenia wyłącz silnik. Nigdy nie wykonuj czynności regulacyjnych, gdy silnik jest uruchomiony.
- Nigdy nie pozostawiaj urządzenia bez nadzoru, gdy uruchomiony jest silnik. Wyłącz silnik. Upewnij się, że osprzęt tnący przestał się obracać.
- W razie najechania na twardy przedmiot lub w razie powstania wibracji należy maszynę zatrzymać. Zdejmij przewód ze świecy zapłonowej. Sprawdź, czy maszyna nie jest uszkodzona. Napraw maszynę, jeśli została uszkodzona.

Główne techniki pracy

- Zawsze, należy używać ostrego ostrza, aby uzyskać optymalne rezultaty. Tępe ostrze powoduje nierówne cięcia, a trawa staje się żółta na powierzchni cięcia.
- Nigdy nie koś trawy krócej niż o 1/3 długości. Jest to szczególnie ważne w okresach suszy. Zaczynaj koszenie stosując dużą wysokość koszenia. Następnie sprawdź efekt koszenia i ewentualnie obniż wysokość koszenia. Jeżeli trawa jest bardzo wysoka, prowadź kosiarkę powoli. Ewentualnie koś dwa razy w tym samym miejscu.
- Kosić za każdym razem w różnych kierunkach, aby uniknąć powstawania pasów na trawniku.

Transport i przechowywanie

- Zabezpiecz sprzęt w czasie transportu, aby uniknąć uszkodzeń oraz wypadków.
- Przechowuj urządzenie w miejscu niedostępnym dla dzieci i osób niepowołanych.
- Maszynę oraz akcesoria należy przechowywać w miejscu suchym i zabezpieczonym przed mrozem.
- Aby dowiedzieć się więcej na temat transportu i przechowywania paliwa, patrz rozdział Obchodzenie się z paliwem".

Uruchamianie i wyłączanie

Przed uruchomieniem



OSTRZEŻENIE! Przed przystąpieniem do pracy maszyną prosimy dokładnie i ze zrozumieniem zapoznać się z treścią niniejszej instrukcji.

Stosuj środki ochrony osobistej. Patrz wskazówki podane pod rubryką Środki ochrony osobistej.

- Upewnij się, czy w pobliżu miejsca pracy nie ma osób nieupoważnionych.
- Wykonaj przegląd codzienny. Patrz wskazówki podane w rozdziale „Konservacja”.
- Dopilnuj, aby przewód był dobrze założony na świecy zapłonowej.

Uruchamianie

LC 451S

- Podczas uruchamiania silnika należy trzymać dźwignię hamulca silnika przyciśniętą do uchwytu.

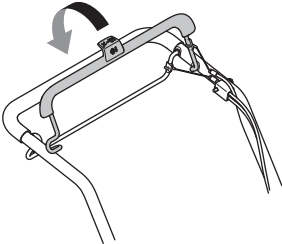

- Stańc za kosiarką.
- Ujmij uchwyt rozrusznika prawą ręką i ciągnij powoli, aż poczujesz opór (zazębienie rozrusznika) Pociągając, używając odpowiedniej siły, aby uruchomić silnik. Nigdy nie owijaj linki rozrusznika wokół dłoni.

LC 551SP

W przypadku zimnego silnika

- Ustaw dźwignię gazu w położeniu ssania. Regulator przepustnicy reguluje obroty silnika, a tym samym także prędkość obrotową noży.

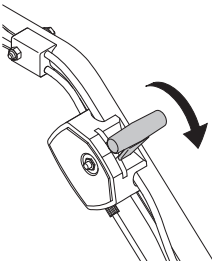

- Podczas uruchamiania silnika należy trzymać dźwignię hamulca silnika przyciśniętą do uchwytu.

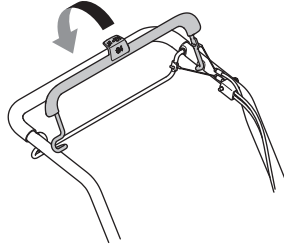

- Stańc za kosiarką.
- Ujmij uchwyt rozrusznika prawą ręką i ciągnij powoli, aż poczujesz opór (zazębienie rozrusznika) Pociągając, używając odpowiedniej siły, aby uruchomić silnik. Nigdy nie owijaj linki rozrusznika wokół dłoni.
- Ustawić dźwignię gazu na pełen zakres.

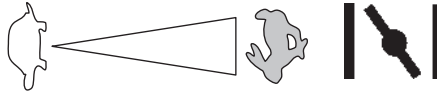

W przypadku rozgrzanego silnika

- Wykonaj te same czynności rozruchowe co podczas uruchamiania zimnego silnika z wyjątkiem ustawiania dźwigni ssania w położeniu włączenia.

Napęd

- Naciśnij dźwignię napędu w stronę uchwytu, aby uruchomić napęd.

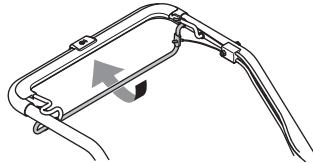

- Aby zatrzymać tylko napęd bez zatrzymania silnika, należy zwolnić tylko dźwignię napędu.

Wyłączanie silnika

- Silnik zatrzymuje się po uwolnieniu dźwigni hamulca silnika.

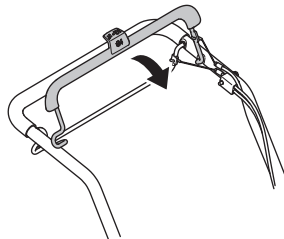

KONSERWACJA

Uwagi ogólne



OSTRZEŻENIE! Użytkownikowi wolno wykonywać tylko te czynności konserwacyjne i serwisowe, które są opisane w niniejszej instrukcji obsługi. Większe i bardziej skomplikowane prace powinny być wykonywane w warsztacie serwisowym.

Przed rozpoczęciem sprawdzania działania lub wykonaniem prac konserwacyjnych należy wyłączyć silnik. Aby zapobiec przypadkowemu uruchomieniu urządzenia, należy zdjąć przewód zapłonowy ze świecy.

Jeżeli maszyna nie jest prawidłowo konserwowana i nie jest poddawana profesjonalnie wykonywanym naprawom oraz/lub obsługom technicznym, jej okres użytkowy jest krótszy oraz większe jest ryzyko wypadków. Jeżeli potrzebujesz więcej informacji, skontaktuj się z najbliższym warsztatem serwisowym.

UWAGA! Po pochyleniu kosiarki upewnij się, że filtr powietrza znajduje się zawsze w najwyższym położeniu.

- Zawsze należy używać wyłącznie oryginalnych części zamiennych.

Plan konserwacji

W planie konserwacji możesz zobaczyć, które części maszyny wymagają konserwacji i w jakich odstępach czasu należy ją wykonywać. Odstępy czasu są skalkulowane przy założeniu codziennego użytkowania maszyny i mogą się różnić przy innej intensywności użytkowania.

Przed uruchomieniem	Przegląd cotygodniowy	Przegląd miesięczny	Corocznie
Kontrola ogólna	Świeca zapłonowa	Filtr powietrza	Czyszczenie pod osłoną paska**
Czyszczenie zewnętrzne	Tłumik*	System paliwowy	Czyszczenie pod płytkami kół**
Poziom oleju			Regulacja ogranicznika skrzyni biegów**
Osprzęt tnący			
Obudowa zespołu koszącego*			
Kontrola i regulacja paska napędowego			
Dźwignia hamulca silnika*			

*Patrz wskazówki w rozdziale „Zespoły zabezpieczające maszyny”.

** Do wykonania w autoryzowanym punkcie obsługi technicznej.

Dodatkowe informacje dotyczące obsługi silnika zawiera instrukcja obsługi silnika.

Kontrola ogólna

- Sprawdź, czy śruby i nakrętki są dokręcone.

Czyszczenie zewnętrzne

- Za pomocą szczotki oczyść kosiarkę z liści, trawy itp.
- Nie używać myjek wysokociśnieniowych do czyszczenia maszyny.
- Nigdy nie polewać wody bezpośrednio na silnik.
- Oczyść otwory wlotowe powietrza w obudowie rozrusznika. Sprawdź stan rozrusznika i linki.
- Podczas czyszczenia pod obudową zespołu koszącego przechyl maszynę tak, by świeca zapłonowa była skierowana w górę. Opróżnij zbiornik paliwa.

Poziom oleju

WAŻNE! Pozwól, aby maszyna ostygła. Gorący olej może doprowadzić do groźnych obrażeń.

Podczas sprawdzania oleju kosiarka powinna stać na równym podłożu. Sprawdź poziom oleju za pomocą przetłoczonego wskaźnika poziomu oleju, znajdującego się przy korku wlewu oleju.

- Zdjąć korek wlewu oleju i wytrzeć do sucha przetłoczonego wskaźnik poziomu oleju.
- Włożyć wskaźnik na miejsce.
- Jeżeli poziom oleju jest zbyt niski, dolej oleju, tak aby jego poziom sięgał do górnego oznaczenia na przetłoczonego wskaźniku poziomu oleju.

KONSERWACJA

Osprzęt tnący



OSTRZEŻENIE! Wykonując czynności serwisowe i konserwacyjne przy osprzęcie tnącym używaj zawsze solidnych rękawic ochronnych. Noże są bardzo ostre i łatwo się o nie skaleczyć.

- Skontroluj, czy narzędzia tnące nie są uszkodzone bądź pęknięte. Uszkodzone narzędzia tnące należy wymienić na nowe.
- Skrupulatnie przestrzegaj, aby nóż zawsze był dobrze naostrzony i prawidłowo wyważony.

UWAGA! Po naostrzeniu noża należy wyważyć. Wyważanie, wymiana lub ostrzenie noża tnącego powinna być przeprowadzona w centrum serwisowym.

Noże uszkodzone wskutek najechania na przeszkodę należy wymienić. Pozwól, niech warsztat obsługowy zdecyduje, czy nóż można naostrzyć czy trzeba wymienić.

Demontaż



OSTRZEŻENIE! Aby zapobiec przypadkowemu uruchomieniu urządzenia, należy zdjąć przewód zapłonowy ze świecy.

- Zablokuj ostrze drewnianym blokiem. Poluzuj i wykręć śrubę noża, a następnie zdejmij podkładkę i nóż. Usuń śrubę noża poprzez jej odkręcenie w lewo.

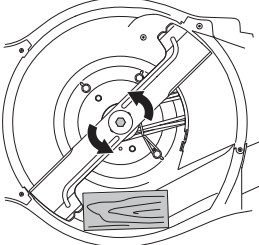

- Upewnij się, że wspornik noża nie jest uszkodzony. Sprawdź także, czy śruba mocująca noża jest cała i czy wałek silnika nie jest wygięty.

Montaż

- Ostrze należy montować tak, aby zakrzywione końce skierowane były w stronę pokrywy.

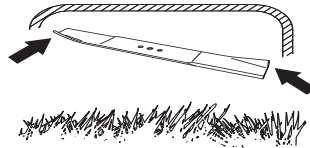

- Umieścić nóż z podkładką cierną dotykającą wspornika noża. Upewnić się, że nóż jest prawidłowo wyśrodkowany na wałku.

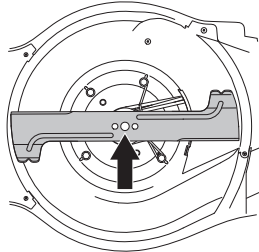

- Zablokuj nóż drewnianym klockiem. Załóż podkładkę i dokręć śrubę zgodnie z ruchem wskazówek zegara. Moment dokręcania śruby wynosi 80 Nm.

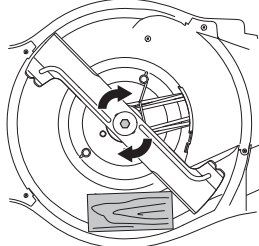

- Obracać ostrzem noża za pomocą ręki i sprawdzić, czy obraca się swobodnie.
- Przeprowadzić ruch testowy urządzenia.

WAŻNE!

Zawsze zachowuj ostrożność i kieruj się zdrowym rozsądkiem. Nie podejmuj się prac, jeżeli uważasz, że przekraczają one Twoje kwalifikacje. Jeżeli po przeczytaniu niniejszej instrukcji nadal nie masz pewności co do sposobów postępowania, nie kontynuuj pracy zanim nie zwrócisz się o poradę do eksperta. Skontaktuj się z autoryzowanym punktem serwisowym.

Należy stosować wyłącznie oryginalne części zamienne. Więcej informacji patrz sekcja „Dane techniczne”.

KONSERWACJA

Świeca zapłonowa

UWAGA! Stosuj wyłącznie świece zalecane przez producenta. Niewłaściwa świeca może być przyczyną zatarcia tłoka/cylindra.

- Jeżeli maszyna ma małą moc, trudno jest ją uruchomić lub pracuje nierówno na biegu jałowym, należy zawsze sprawdzić najpierw stan świecy zapłonowej, zanim podjęte zostaną inne środki zaradcze.
- Jeśli świeca zapłonowa jest brudna, umyj ją i sprawdź, czy odstęp wynosi 0,5 lub 0,7–0,8 mm. Więcej informacji patrz sekcja „Dane techniczne”. Jeśli to konieczne, wymień świecę zapłonową.

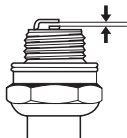

Regulacja paska napędowego

Jeśli napęd wydaje się pracować wolniej, może być to spowodowane zużyciem paska klinowego. W tej sytuacji należy wymienić pasek. Skontaktuj się z autoryzowanym punktem serwisowym.

Filtr powietrza

- Zdejmij pokrywę filtra powietrza, a następnie wyjmij filtr.
- Całkowite oczyszczenie filtra po pewnym okresie użytkowania nie jest możliwe. Dlatego też filtr należy regularnie (w stałych odstępach czasu) wymieniać na nowy. **Uszkodzony filtr powietrza należy natychmiast wymienić na nowy.**
- Zakładając filtr powietrza dopilnuj, aby szczelnie przylegał do uchwytu filtra.

Oczyść filtr papierowy

- Oczyszcz filtry postukując nimi lekko o równe podłoże. Do czyszczenia filtra nigdy nie używaj sprężonego powietrza lub rozpuszczalników zawierających ropę naftową, jak np. nafta.

Wymiana oleju

WAŻNE! Pozwól, aby maszyna ostygła. Gorący olej może doprowadzić do groźnych obrażeń.

- Opróżnij zbiornik paliwa.
- Urządzenie jest wyposażone w korek spustowy oleju.
- Umieść miskę pod spustem i odkręć korek.
- Dodatkowe informacje zawiera instrukcja obsługi silnika.
- Dowiedz się w najbliższej stacji paliw, co należy zrobić z pozostałym nadmiarem oleju silnikowego.
- Napełnij nowym olejem silnikowym o odpowiedniej jakości. Patrz instrukcja w części „Dane techniczne”.

System paliwowy

- Sprawdź, czy korek wlewu paliwa i jego uszczelka nie są uszkodzone.
- Sprawdź wąż paliwowy. W razie potrzeby wymień go na nowy.

DANE TECHNICZNE

Dane techniczne

	LC 451S	LC 551SP
Silnik		
Producent silnika	Briggs & Stratton	Kawasaki
Pojemność cylindra, cm ³	161	179
Obroty, rpm	2900	2800
Nominalna moc silnika, kW (patrz uwaga 1)	2,6	2,9
Układ zapłonowy		
Świeca zapłonowa	Champion QC12YC	NGK BPR5ES
Odstęp między elektrodami świecy, mm	0,5	0,7 – 0,8
Układ zasilania/smarowania		
Pojemność zbiornika paliwa, litry	1	1,9
*Olej silnikowy	SAE 30/SAE 10W-30	SAE 30/SAE 10W-30
Pojemność zbiornika oleju, w litrach	0,55	0,65
Masa		
Maszyna z pustym zbiornikiem, kg	41	51
Emisje hałasu (Patrz ad. 2)		
Poziom mocy akustycznej, mierzony dB(A)	97	97
Poziom mocy akustycznej, gwarantowany L _{WA} dB(A)	98	98
Poziomy głośności (patrz ad. 3)		
Poziom ciśnienia akustycznego przy uchu operatora, dB(A)	87	87
Poziomy wibracji, a_{hveq} (patrz ad. 4)		
Uchwyt, m/s ²	4,1	4,5
Zespół koszący		
Wysokość koszenia, mm	26-74	26-74
Szerokość koszenia, cm	51	51
Nóż	Collect	Collect
Numer części	5875908-10	5875908-10
Pojemność pojemnika na trawę, w litrach	65	65

Uwaga 1: Moc silnika podana jest jako średnia, wyjściowa moc znamionowa (przy podanych obrotach) dla typowego modelu produkowanego silnika zmierzonego wg normy SAE J1349/ISO1585. Wartości dla silników produkowanych masowo mogą być inne. Aktualna moc wyjściowa zainstalowanego na maszynie silnika zależeć będzie od prędkości obrotowej, warunków otoczenia oraz innych wartości.

Uwaga 2: Emisję hałasu do otoczenia zmierzono jako moc akustyczną (L_{WA}), zgodnie z dyrektywą WE 2000/14/EG.

Uwaga 3: Poziom ciśnienia akustycznego zgodnie z ISO 5395. Odnotowane dane dla ciśnienia akustycznego mają typowe rozproszenie statystyczne (odchylenie standardowe) w wysokości 1,2 dB (A).

Uwaga 4: Poziom wibracji zgodnie z ISO 5395. Odnotowane dane dla poziomu wibracji mają typowe rozproszenie statystyczne (odchylenie standardowe) w wysokości 0,2 m/s².

*Należy stosować olej silnikowy o jakości SF, SG, SH, SJ lub wyższej. Należy zapoznać się z tabelą lepkości oleju umieszczoną w instrukcji producenta silnika i wybrać optymalną lepkość, na podstawie przewidywanej temperatury zewnętrznej.

DANE TECHNICZNE

Deklaracja zgodności WE

(Dotyczy tylko Europy)

Husqvarna AB, SE-561 82 Huskvarna, Szwecja, tel.: +46-36-146500, zapewnia niniejszym, że **Husqvarna LC 451S, LC 551SP**, począwszy od urządzeń z numerami seryjnymi 15XXXXXXX są zgodne z przepisami zawartymi w DYREKTYWIE RADY:

- dyrektywie maszynowej **2006/42/WE** z 17 dnia maja 2006 r.
- dyrektywie **2014/30/EU** z dn. 26 lutego 2014 r., "dotyczącej kompatybilności elektromagnetycznej".
- dyrektywie **2000/14/WE** z dn. 8 maja 2000 r., "dotyczącej emisji hałasu do otoczenia".

Odnosnie informacji dotyczących emisji hałasu patrz rozdział Dane techniczne.

Zastosowano następujące normy: ISO 5395, ISO 14982

Zgłoszony organ: Szwedzki Instytut Badań Maszyn, **jednostka notyfikowana nr 0404, SMP Svensk Maskinprovning AB**, Box 7035, SE-750 07 Uppsala, wydał raporty dotyczące zgodności z aneksem VI DYREKTYWY 2000/14/WE PARLAMENTU EUROPEJSKIEGO I RADY z dnia 8 maja 2000 r., dotyczącej emisji hałasu do środowiska.

Huskvarna, 25 listopada 2015

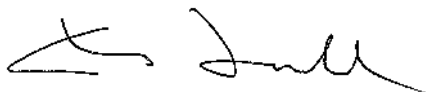

Claes Losdal, Szef ds. Rozwoju Produkcji/Produkty ogrodowe

(Autoryzowany przedstawiciel Husqvarna AB oraz osoba odpowiedzialna za dokumentację techniczną.)

A SZIMBÓLUMOK MAGYARÁZATA

A szimbólumok magyarázata

VIGYÁZAT! A gép veszélyes eszköz lehet szabálytalan vagy gondatlan használat esetén, és súlyos vagy végzetes sérüléseket okozhat a felhasználónak vagy másoknak.



Olvassa el figyelmesen a használati utasítást, és győződjön meg róla, hogy megértette azt, mielőtt a gépet használatba veszi.



Tartson minden személyt és állatot távol a munkavégzés helyétől.



Akadályozza meg a véletlen indítást a gyújtáskábel eltávolításával a gyújtógyertyáról.



Nívópálca/olajbetöltő nyílás



Szívató



Legyen óvatos a kivetett és visszapattanó tárgyakkal.



Figyelmeztetés: forgó kultivátorfogak. A kéz- és lábsérülések elkerülése érdekében óvatosan járjon el.



Figyelmeztetés: forgó alkatrészek. Tartsa kezét és lábát biztonságos távolságban.



Ez a termék megfelel a CE-normák követelményeinek.



A környezet zajszennyezése az Európai Gazdasági Közösség direktívája szerint. A gép zajkibocsátása a Műszaki adatok című fejezetben és a címkén szerepel.



Soha ne használja a gépet beltérben, illetve megfelelő szellőzés nélküli helyen. A kipufogógázok szén-monoxidot tartalmaznak, ami nagyon veszélyes, szagtalan, mérgező gáz.



Robbanásveszély



Forró felület.



A motor olaj nélkül kerül kiszállításra.



A gép használata előtt töltsé azt fel olajjal.



Soha ne járassa a motort beltérben, zárt, vagy rossz szellőzésű helyiségben.



E85 üzemanyaggal (85% etanol) a motor nem működik.



Tűz és nyílt láng használata, valamint a dohányzás szigorúan tilos.



A figyelmeztetési szintek magyarázata

A figyelmeztetések három szintre vannak osztva.

VIGYÁZAT!



VIGYÁZAT! Akkor használatos, ha a kézikönyv utasításainak be nem tartása esetén fennáll a kezelő súlyos sérülésének vagy halálának, illetve a környezet károsodásának veszélye.

FONTOS!

FONTOS! Akkor használatos, ha a kézikönyv utasításainak be nem tartása esetén fennáll a kezelő sérülésének, illetve a környezet károsodásának veszélye.

FIGYELEM!

FIGYELEM! Akkor használatos, ha a kézikönyv utasításainak be nem tartása esetén fennáll a vagyoni kár, illetve a berendezés károsodásának veszélye.

ISMERKEDÉS A GÉPPEL

Tartalomjegyzék

A SZIMBÓLUMOK MAGYARÁZATA	
A szimbólumok magyarázata	194
A figyelmeztetési szintek magyarázata	194
ISMERKEDÉS A GÉPPEL	
Tartalomjegyzék	195
Tisztelt vásárlóink!	195
ISMERKEDÉS A GÉPPEL	
Mi micsoda a fűnyírón?	196
A GÉP BIZTONSÁGI FELSZERELÉSE	
Általános tudnivalók	197
ÖSSZESZERELÉS ÉS BEÁLLÍTÁSOK	
Általános tudnivalók	198
Kormány	198
Vágási magasság	199
A fűgyűjtő felszerelése	200
Mulcsoszóbetét	200
Hátsó kidobás	200
ÜZEMANYAGKEZELÉS	
Általános tudnivalók	201
Üzemanyagkeverék	201
Tankolás	201
Szállítás és tárolás	201
ÜZEMELTETÉS	
Személyi védőfelszerelés	202
Általános biztonsági intézkedések	202
Alapvető szabály	203
Szállítás és tárolás	203
Beindítás és leállítás	204
KARBANTARTÁS	
Általános tudnivalók	205
Karbantartási séma	205
Általános ellenőrzés	205
Gyűjtőgyertya	207
A hajtószíj beállítása	207
Levegőszűrő	207
Olajcsere	207
Üzemanyagrendszer	207
MŰSZAKI ADATOK	
Műszaki adatok	208
Termékazonosság EGK -bizonyítvány	209

Tisztelt vásárlóink!

Gratulálunk most vásárolt Husqvarna-termékéhez! A Husqvarna története egészen 1689-ra nyúlik vissza, amikor XI. Karl király a Huskvarna folyó partján gyárat építtetett muskétagyártás céljából. A gyárat a Huskvarna folyó partján elhelyezni logikus volt, mivel a folyót vízenergia termelésre használták és ennek következtében vízerőműként működött. A Husqvarna gyár több mint 300 éves fennállása során számtalan termék készült, a fafűtéses tűzhelyektől kezdve modern konyhaberendezésekig, varrógépekig, kerékpárokig, motorkerékpárokig, stb. 1956-ban készült el az első motoros fűnyíró, amelyet 1959-ben a motorfűrészt követett. A Husqvarna ma ezen a területen működik.

A Husqvarna ma a világ egyik vezető, a minőséget és a teljesítményt előtérbe helyező gyártója az erdészeti és kerti termékek területén. A vállalat üzleti célkitűzése motor meghajtású termékek kifejlesztése, gyártása és marketingje az erdészeti és kerti felhasználás, valamint az építőipar számára. A Husqvarna célja továbbá, hogy ergonómia, felhasználóbarátság, biztonság és környezetvédelem szempontjából is elől járjon – ezért több részletet kifinomítva, tovább fejleszt termékeit ezeken a területeken.

Meggyőződésünk, hogy Ön sokáig elégedett lesz termékünk minőségével és teljesítményével. Azáltal, hogy nálunk vásárol, Ön szükség esetén professzionális javítási és szerviz-segítséget kap. Ha a vásárlás nem elismert viszonteladónál történt, forduljon a legközelebbi szervizműhelyhez.

Reméljük, elégedett lesz gépével, és hogy az sokáig segítőtársa lesz a munkában. Gondoljon arra, hogy ez a használati utasítás egy értékpapír. Tartalmát követve (használat, szerviz, karbantartás stb.) a gép élettartama, sőt másodkezes, használt értéke is jelentősen megnövelhető. Ha Ön eladja gépét, a használati utasítást is adja át az új tulajdonosnak.

Köszönjük, hogy Husqvarna terméket használ!

A Husqvarna AB folyamatosan dolgozik termékei továbbfejlesztésén, és ezért fenntartja a jogot arra, hogy többek között a termékek formáján és külsején előzetes tájékoztatás nélkül változtasson.

ISMERKEDÉS A GÉPEL

LC 451S

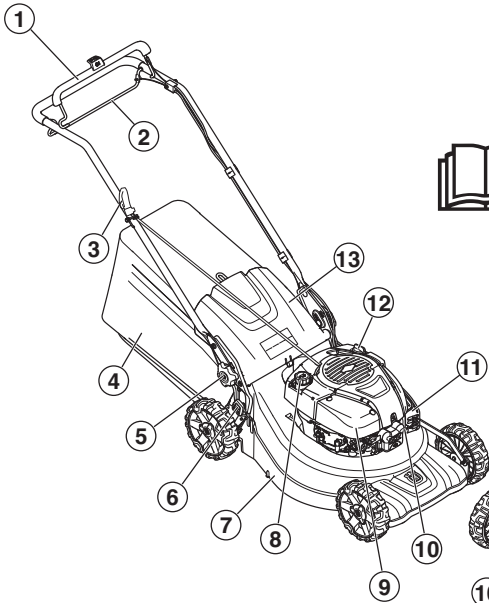

LC 551SP

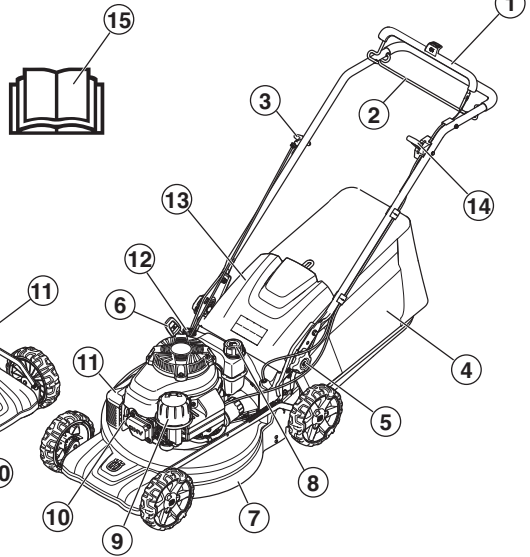

Mi micsoda a fűnyírón?

- | | |
|--------------------------------------|---------------------------------|
| 1 Motorfékfogantyú | 9 Levegőszűrő |
| 2 Hajtókar | 10 Gyújtógyertya |
| 3 Indítófogantyú | 11 Kipufogódob |
| 4 A fűgyűjtő felszerelése | 12 Nívópálca/olajbetöltő nyílás |
| 5 Rögzítógomb a magasságbeállításhoz | 13 Hátsó burkolat |
| 6 Vágásmagasság-szabályozó | 14 Gázadagológomb (LC 551SP) |
| 7 Vágóburkolat | 15 Használati utasítás |
| 8 Üzemanyagfeltöltés | |

A GÉP BIZTONSÁGI FELSZERELÉSE

Általános tudnivalók

Ez a fejezet elmagyarázza a gép különböző biztonsági felszereléseit, azok működését, valamint azt az ellenőrzést és karbantartást, amelyről a biztonságos használat érdekében gondoskodnia kell.



VIGYÁZAT! Soha ne használjon olyan gépet, amelynek hibás a biztonsági felszerelése. Ha az Ön gépe nem felel meg az alábbi vizsgálatok valamelyikénél, akkor forduljon szervizműhelyéhez.

Ne változtassa meg a gép eredeti kivitelét, és ne használja a gépet, ha láthatóan valaki más módosításokat hajtott végre rajta. Akadályozza meg a véletlen indítást a gyújtáskábel eltávolításával a gyújtógyertyáról.

Vágóburkolat

- A vágóburkolat a rezgés és a vágásveszély csökkentésére szolgál.

A vágóburkolat ellenőrzése

- Győződjön meg arról, hogy a vágóburkolat nem sérült, és hogy a külső burkolat látható hibáktól, például repedésektől mentes.

Motorfékfogantyú

- A motorfék a motor leállítására szolgál. Ha a felhasználó elengedi a motorfékfogantyút, a motornak le kell állnia.

A motorfékfogantyú ellenőrzése

A indítási útmutatások alapján (lásd Indítás és leállítás") indítsa be a gépet, majd engedje el a fékkart. A motorféket úgy kell beállítani, hogy a motor 3 másodpercen belül leálljon.

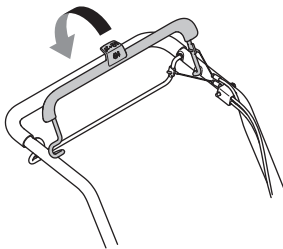

Kipufogódob



VIGYÁZAT! Semmiképpen ne használjon olyan gépet, amelyiken nincs vagy sérült a hangfogó. A hibás hangfogó jelentős mértékben növeli a zajszintet és a tűzveszélyt. Legyen kéznél tűzoltó felszerelés.

A hangfogó a használat során és után erősen felhevül. Ez az alapjárat esetében is így van. Legyen tudatában a tűzveszélynek, különösen ha gyúlékony anyag és/vagy gáz közelében dolgozik.

- A kipufogódobot arra a feladatra tervezték, hogy a zajszintet minimálisra csökkentse, és hogy a kipufogógázokat a kezelő közeléből elvezesse.

A hangfogó ellenőrzése

- Rendszeresen ellenőrizze, hogy hibátlan-e és jól van-e rögzítve a hangfogó.

ÖSSZESZERELÉS ÉS BEÁLLÍTÁSOK

Általános tudnivalók



FONTOS! Akadályozza meg a véletlen indítást a gyújtáskábel eltávolításával a gyújtógyertyáról.

Kormány

Összeszerelés

- 1 A gép mindkét oldalán lazítsa meg az alsó gombokat. Győződjön meg róla, hogy a műanyag alátét megfelelően helyezkedik el a fogantyú-szerelvény mélyedésében.

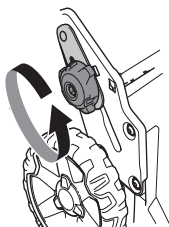

- 2 Helyezze fel az előre döntött fogantyút úgy, hogy a műanyag alátét a fogantyú és a fogantyú-szerelvény között helyezkedjen el.

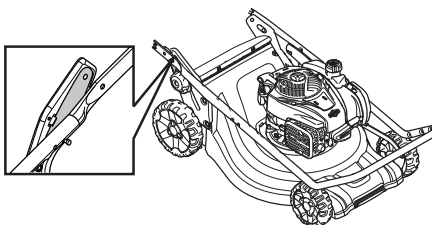

FIGYELEM! Ellenőrizze le a fogantyún és a fogantyúban futó kábeleket és vezetékeket, hogy nincsenek egymásra csavarodva.

- 3 Csavarral, alátéttel és anyával rögzítse a fogantyút a fogantyú-szerelvényhez.

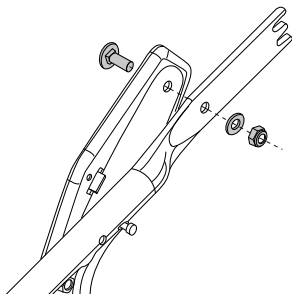

- 4 Hajtsa ki a fogantyút, és a gép két oldalán található gombokkal rögzítse azt. Állítsa be a megfelelő

magasságot. További információért tekintse meg a "Beállítás" című részt.

- 5 Illessze a vezetékeket a kábel rögzítőbe. Győződjön meg róla, hogy a vezetékek nincsenek egymásra csavarodva. Rögzítse a kábel rögzítőt a fogantyú aljára.

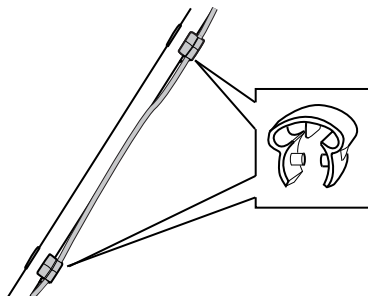

- 6 Vezesse végig a vezetékeket a fogantyú alján. Illessze a vezetékeket a kábel rögzítőbe, amelyet rögzítsen a fogantyú felső részére.
- 7 Kábelkötöző segítségével rögzítse a kábeleket a fogantyú rúdjához.

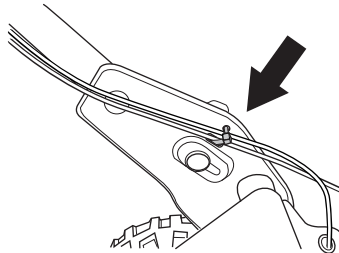

Beállítások

A fogantyú magassága

- Lazítsa meg az alsó csavarokat.
- A gép mindkét oldalán csúsztassa a gombokat a hornyok végébe.

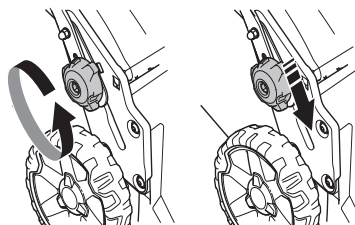

- A fogantyú magasságát 2 különböző pozícióba állíthatja.
- Állítsa be a megfelelő magasságot.

ÖSSZESZERELÉS ÉS BEÁLLÍTÁSOK

- A gombokat ütközésig csúsztassa a fogantyú irányába, amíg egy kattánót nem hall. Húzza meg kellőképpen a csavarokat.

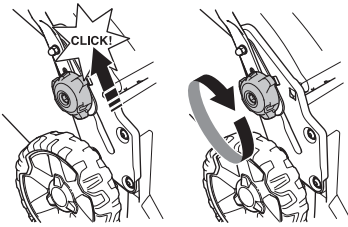

Szállítási helyzet

A szállítási és tárolási hely minimalizálása érdekében a fogantyú-szerelvény összecsuksztható.

- Lazítsa meg az alsó csavarokat.
- A gép mindkét oldalán csúsztassa a gombokat a hornyok végébe.

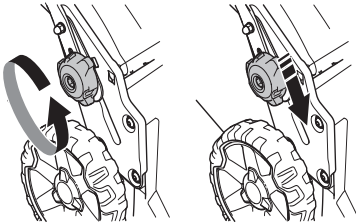

- Hajtsa előre a fogantyút.



Használati helyzet

- Hajtsa ki a fogantyút a legfelső pozícióba.

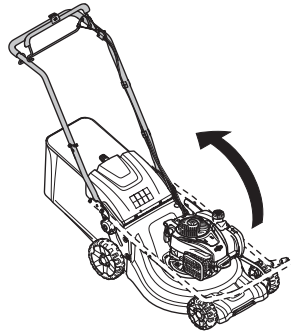

- A gombokat ütközésig csúsztassa a fogantyú irányába, amíg egy kattánót nem hall.

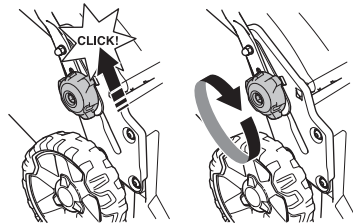

- Csavarozza a markolatra a gombbal.

Vágási magasság

FONTOS! Ne állítson be túlságosan kis vágási magasságot, nehogy a kés beleütközzön az egyenetlenségekbe.

A gép egy központilag állítható vágásmagasság-beállítóval van felszerelve.

- A vágásmagasság beállításához tolja a magasságbeállítót a kerék irányba, majd előre ha alacsonyabb vágásmagasságot szeretne, vagy hátrafelé ha nagyobb vágásmagasságot szeretne.

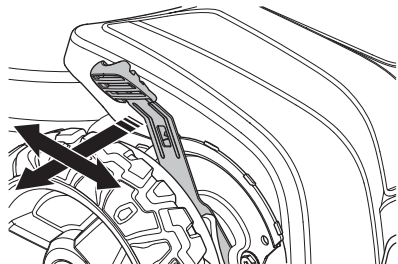

- A vágási magasság 6 különböző fokozatban állítható.

ÖSSZESZERELÉS ÉS BEÁLLÍTÁSOK

A fűgyűjtő felszerelése

- A gyűjtőtasak vázkereten található karját a gyűjtőzsák fölé kell helyezni.

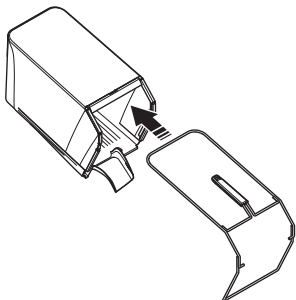

- Helyezze a keretet a gyűjtő alatt lévő horonyba. Rögzítse a keretet a horonyba való benyomással. Kezdje a keret illusztráción jelölt részével, majd fokozatosan haladjon előre a gyűjtő nyelve felé.

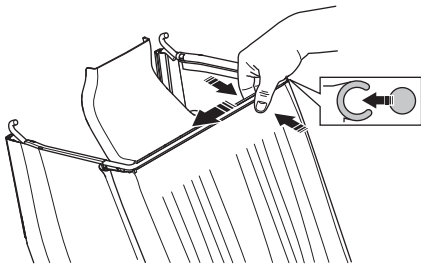

- A nyelv alatti rész rögzítéséhez gumikalapácsra is szükség lehet. Utógesse meg keretet a nyelven található megerősítések között.

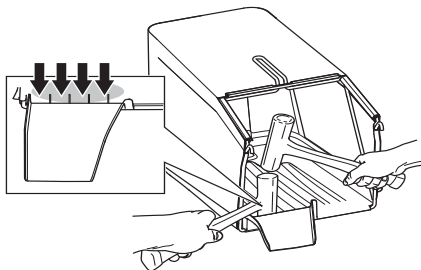

- A vázkeretet rögzítse a gyorskapcsokkal.

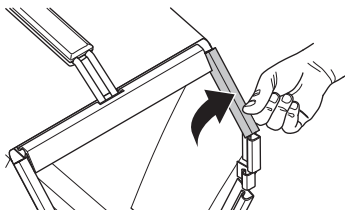

- Győződjön meg róla, hogy a vágóasztal kidobónyílása tiszta és fűnyesedéktől mentes.
- Akassza a gyűjtőt a váz felső részére.
- Illesze a gyűjtő nyelvét a vágóasztal kidobónyílásához.

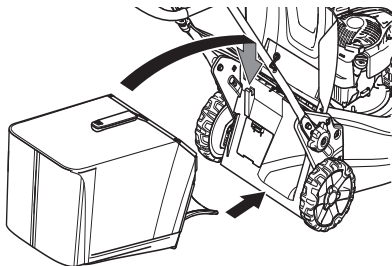

- Illesze a fűgyűjtő alját a kilépőnyíláshoz.

Mulcsozóbetét – Rátétek

Tartozékként mulcsozó készlet is kapható, hogy a fűgyűjtővel ellátott gépekkel mulcsozni is lehessen. A készlet tartalmaz egy mulcsozó dugót és egy kést.

- Emelje fel a terelőburkolatot a mulcsozó behelyezéséhez / eltávolításához.

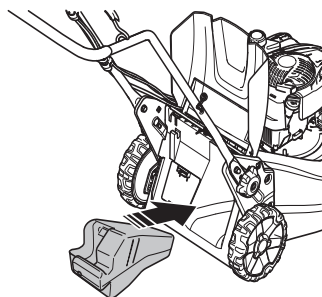

- Cserélje ki a kést a mellékelt Combi késsel. További információért tekintse meg a Vágóberendezés" című részt.

Hátso kidobás

A gép használható a mulcsozóbetét és a gyűjtő nélkül is.

- Emelje fel a hátsó burkolatot, és vegye ki a gyűjtőt.
- Vegye ki a mulcsozó dugót.
- Hajtsa vissza a burkolatot.

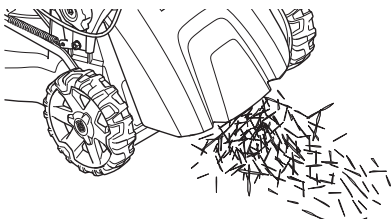

ÜZEMANYAGKEZELÉS

Általános tudnivalók



VIGYÁZAT! A motort nem szabad zárt vagy rosszul szellőző helyen jártni, mert a kipufogógázok fulladást vagy szén-monoxid-mérgezést okozhatnak.

Az üzemanyag és annak gőze tűzveszélyes lehet, és belélegezve illetve bőrrel érintkezve súlyos sérüléseket okozhat. Legyen ezért nagyon óvatos, amikor az üzemanyaggal bának, és gondoskodjon megfelelő szellőzésről.

A motor kipufogógázai forróak, és lehet bennük szikra, mely tüzet okozhat. Soha ne indítsa be a gépet zárt helyiségben vagy gyúlékony anyagok közelében!

Üzemanyag közelében ne dohányozzon és ne helyezzen el forró tárgyakat.

Üzemanyagkeverék

FONTOS! A gépet négyütemű motorral szerelték fel. Ügyeljen arra, hogy a tartályban mindig elegendő olaj legyen.

Benzin

- Használjon jó minőségű ólommentes vagy ólomtartalmú benzint.
- A legalacsonyabb ajánlott oktánszám (RON): 90. Ha 90 oktánosnál gyengébb minőségű üzemanyaggal üzemelteti a motort, úgynevezett "kopogás" léphet fel. Ez a motor felmelegedéséhez vezet, ami a motor súlyos károsodását eredményezheti.
- Ha van rá lehetősége, használjon környezetbarát, ún. Alkilbenzint.

Motorolaj

FONTOS! A fűnyíró beindítása előtt ellenőrizze az olajsintet. Ha az olajsint túlságosan alacsony, súlyos kár keletkezhet a motorban. Lásd a „Karbantartás” című fejezetben szereplő utasításokat.

- A motorolajat először 5 órási üzemidő után cserélje le. Az ajánlott olajtípusokkal kapcsolatban lásd a műszaki adatokat. Soha ne használjon kétütemű motorokba való olajat.

Tankolás



VIGYÁZAT! Feltöltés előtt kapcsolja ki a motort, és hagyja hűlni néhány percig.

A kiömlés elkerülése érdekében mindig benzines kannát használjon.

Tartsa tisztán a tanksapka környékét.

A tanksapkát óvatosan nyissa ki, hogy az esetleges túlnyomás lassan kiegyenlítődhessen.

Szorítsa rá alaposan a tanksapkát tankolás után. A gondatlanság tüzet okozhat.

Vigye el a gépet legalább 3 méterre a tankolás helyétől, mielőtt beindítaná.

Soha ne kapcsolja be a gépet:

- Ha üzemanyag vagy motorolaj került a gépre. Törölje le az üzemanyagot, illetve olajat, és várja meg, míg teljesen elpárolog.
- Ha az üzemanyag ráfolyt Önre illetve a ruhájára, azonnal öltözzön át. Öblítse le azokat a testrészeket, amelyek kapcsolatba kerültek az üzemanyaggal. Használjon szappant és vizet.
- Ha a gépből üzemanyag szivárog. Ellenőrizze rendszeresen, nincs-e szivárgás az üzemanyagtartály kupakjánál és az üzemanyagvezetékeken.

Szállítás és tárolás

- A gépet és az üzemanyagot úgy tárolja illetve szállítsa, hogy az esetlegesen kiszivárgó gőzök ne érintkezhessenek villamos gépekből, villanymotorokból, erőkapcsolókból/árammegszakítókból, fűtővezényekből, stb. származó szikrákkal vagy nyílt lánggal.
- Az üzemanyagot csak az arra alkalmas és rendszeresített tartályokban tárolja illetve szállítsa.

Hosszú távú tárolás

- Hosszabb tárolás előtt ürítse ki a gép üzemanyagtartályát. Érdeklődjön meg a legközelebbi benzinkútnál, hogy hová lehet lefejtetni az elhasznált üzemanyagot.

Személyi védőfelszerelés

Amikor a gépet használja, viseljen mindig jóváhagyott személyi biztonsági felszerelést. A személyi biztonsági felszerelés nem küszöböli ki a sérülések kockázatát, de csökkenti a sérülés mértékét, ha bekövetkezik a baleset. A megfelelő felszerelés kiválasztásához kérje kereskedő segítségét.

Viseljen mindig:

- Használjon hallásvédőt, ha a zajszint meghaladja a 85 dB-t.
- Stabil, nem csúszós csizma vagy cipő
- Erős anyagból készült hosszúnadrág Ne viseljen rövidnadrágot, szandált, illetve ne legyen meztláb.
- Szükség esetén, például a vágórész illesztések, vizsgálatakor vagy tisztításakor, védőkesztyűt kell viselni.

Általános biztonsági intézkedések

Ez a fejezet a géppel végzett munkára vonatkozó alapvető munkavédelmi szabályokat tárgyalja. Ez a tájékoztató nem helyettesítheti a szakmai ügyességet és tapasztalatot.

- Olvassa el figyelmesen a használati utasítást, és győződjön meg róla, hogy megértette azt, mielőtt a gépet használatba veszi.
- Tartsa szem előtt, hogy az üzemeltető felelős más személyek vagy azok tulajdonának sérüléseiről vagy veszélyeztetéséről.
- A gépet tisztán kell tartani. A jelzéseknek és matricáknak tökéletesen olvashatónak kell lenniük.

Mindig próbáljon előrelátóan gondolkodni.

Lehetetlen az összes elképzelhető helyzetet ismertetni. Mindig megfontoltan és előrelátóan tevékenykedjen. Ha olyan helyzetbe kerül, amelyben bizonytalannak érzi magát, álljon le a munkával és kérjen útbaigazítást egy szakértőtől. Forduljon a szakülethez, a márkaszervizhez vagy olyan személyhez, aki jártas a beton-és fémdarabolók használatában. Ne próbálkozzon olyan munkával, amelyhez úgy véli, nincs elegendő szaktudása!



VIGYÁZAT! A gép működés közben elektromágneses mezőt hoz létre. Ez bizonyos körülmények esetén hatással lehet az aktív vagy passzív orvosi implantátumokra. A súlyos vagy halálos sérülés kockázatának csökkentése érdekében azt javasoljuk, hogy az orvosi implantátumot használó személyek a gép alkalmazása előtt kérjék ki orvosuk vagy az orvosi implantátum gyártójának tanácsát.



VIGYÁZAT! A gép veszélyes eszköz lehet szabálytalan vagy gondatlan használat esetén, és súlyos vagy végzetes sérüléseket okozhat a felhasználónak vagy másoknak.

Soha ne engedje meg, hogy gyermek vagy a gép használatában nem jártas személy használja a gépet.

Csökkent testi vagy mentális képességekkel rendelkező, illetve a gép kezelésére egészségi okokból alkalmatlan személyek csak a biztonságukért felelős személy felügyelete mellett használhatják a gépet.

Csak olyan személyeknek engedje meg a gép használatát, akiről tudja, hogy elsajátították a használati utasítás tartalmát.

Soha ne használja a gépet, ha fáradt, ha alkoholt fogyasztott, vagy ha látását, ítélőképességét vagy mozgáskoordinációját befolyásoló gyógyszert vett be.



VIGYÁZAT! Nem engedélyezett módosítások és/vagy pótkatrészek komoly sérülésekhez vagy halálos balesetekhez vezethetnek. A gép eredeti kivitelezésén a gyártó cég engedélye nélkül semmilyen módosítást sem szabad végezni.

Ne változtassa meg a gép eredeti kivitelét, és ne használja a gépet, ha láthatóan valaki más módosításokat hajtott végre rajta.

Soha ne használjon olyan gépet, amely hibás. Végezze el az ebben a használati utasításban előírt ellenőrzési, karbantartási és szervizmunkákat. Bizonyos karbantartási és szervizmunkákat szakképzett szerelőnek kell elvégeznie.

Használjon mindig eredeti pótkatrészeket.

A munkaterület biztonsága

- A nyírás előtt el kell távolítani a fűből az ágakat, gallyakat, köveket stb.
- A vágófelszerelésnek ütköző tárgyak elrepülhetnek, és személyi sérülést vagy dologi kárt okozhatnak. Minden személyt és állatot tartson távol.
- Ne használja a gépet rossz időben, például ködben, esőben, erős szélben, nagy hidegben, villámlás veszélyes esetén stb. A rossz időjárási viszonyok között végzett munka fárasztó, és veszélyes helyzeteket teremthet, például sikos felület.
- Környezetét szemügyre véve győződjön meg arról, hogy nem érheti Önt olyan hatás, ami miatt elveszítené uralmát a gép fölött.
- Ügyeljen a gyökerekre, kövekre, ágakra, magokra, árkokra stb. A magas fű akadályokat rejtethet.
- Lejtőn veszélyes lehet a fűnyírás. Ne használja a fűnyírót túl meredek lejtőn. A fűnyíró nem használható 15 foknál nagyobb lejtésű terepen.
- Lejtőkön a munkaszakasz mindig legyen merőleges a lejtőre. Sokkal könnyebb keresztben haladni a lejtőn, mint le- és felfelé vezető irányban.
- Sarkok és a kilátást akadályozó egyéb objektumok közelében legyen körültekintő.

Munkabiztonság

- A fűnyíró kizárólag fű nyírására szolgál. Minden egyéb használati mód tilos.
- Viseljen személyi védőfelszerelést. Lásd a Személyi védőfelszerelés című fejezetben szereplő utasításokat.
- Ne indítsa be a fűnyírót, amíg a kés és minden burkolat nincs helyesen felszerelve. Ellenkező esetben a kés kilazulhat, és személyi sérülést okozhat.
- Gondoskodjon róla, hogy a kés ne ütközzön idegen tárgyaknak, például köveknek, gyökereknek vagy hasonlónak. Ilyen esetben a kés eltompulhat, és meggörbülhet a motortengely. A meggörbült tengely kiegyensúlyozatlanságot és erős rezgést okoz, a kés kilazulásának erős kockázatával.
- Amikor a motor működésben van, a fékfogantyút semmiképpen sem szabad tartósan rögzíteni a fogantyúban.
- Állítsa a fűnyírót stabil, vízszintes felületre, és kapcsolja be. Gondoskodjon róla, hogy a fűkés ne érhesse a talajhoz vagy más tárgyakhoz.
- Mindig a gép mögött álljon. Fűnyírás közben minden kerék legyen a talajon, és két kézzel tartsa a fogantyút. Tartsa távol kezét és lábát a forgó késektől.
- Ne döntse meg a gépet, ha jár a motor.
- Mindig nagyon figyeljen, amikor munka közben továbbtolja a fűnyírót.
- Amikor a motor jár, ne emelje fel a fűnyírót, és ne vigye a kezében. Ha a fűnyírót fel kell emelnie, előbb kapcsolja ki

a motort, és válassza le a gyújtásvezetékét a gyújtógyertyáról.

- Ne nyírjon fűvet hátrafelé haladva.
- Amikor a fűnyíróval nyírást nem igénylő területen halad keresztül, kapcsolja ki a motort. Ilyen lehet például a kavicsos ösvény, köves vagy aszfaltos terület stb.
- Sohase fusson a működésben lévő géppel. A fűnyíróval mindig gyalogsebességgel kell haladni.
- A vágási magasság módosítása előtt lassítsa le a motort. Soha ne végezzen beállításokat, amikor a motor jár.
- Amikor a motor működésben van, ne hagyja a gépet felügyelet nélkül. Kapcsolja ki a motort. Győződjön meg róla, hogy a vágófelszerelés forgása leállt.
- Ha a gép bármilyen idegen tárgynak ütközik vagy rezegni kezd, azonnal állítsa le a gépet. Vegye le a vezetékét a gyújtógyertyáról. Ellenőrizze, hogy nem sérült-e meg a gép. Javítsa ki az esetleges sérüléseket.

Alapvető szabály

- Az optimális eredmény érdekében mindig éles késsel vágjon. A tompa kés egyenetlenül vág, és a fű vágási felülete megsárgul.
- Soha ne nyírjon le többet a fű hosszának 1/3-ánál. Ez száraz időszakban fokozottan érvényes. Először nagy vágási magasságot állítson be, és úgy nyírjon. Ezután tekintse meg az eredményt, és a megfelelő mértékben csökkentse a vágási magasságot. Ha nagyon magas a fű, lassan és szükség esetén kétszer nyírjon.
- Minden alkalommal más irányban haladjon, hogy ne alakuljanak ki sávok a pázsiton.

Szállítás és tárolás

- Szállításkor rögzítse a berendezést, hogy az a szállítás közben ne sérüljön meg, illetve ne okozzon balesetet.
- A berendezést zárható helyen tartsa, hogy ne kerülhessen gyermekek vagy illetéktelen személyek kezébe.
- A gépet és felszerelését száraz, fagymentes helyen kell tárolni.
- Az üzemanyag szállítását és tárolását illetően lásd az „Üzemanyag-kezelés” című fejezetet.

ÜZEMELTETÉS

Beindítás és leállítás

Indítás előtt



VIGYÁZAT! Olvassa el figyelmesen a használati utasítást, és győződjön meg róla, hogy megértette azt, mielőtt a gépet használatba veszi.

Viseljen személyi védőfelszerelést. Lásd a Személyi védőfelszerelés című fejezetben szereplő utasításokat.

- Tartson minden személyt és állatot távol a munkavégzés helyétől.
- Végezze el a napi karbantartást. Lásd a „Karbantartás” című fejezetben szereplő utasításokat.
- Gondoskodjon róla, hogy a gyújtásvezeték jól illeszkedjen a gyújtógyertyára.

Beindítás

LC 451S

- A motor indításakor a húzza a motorfékfogantyút a gép fogantyújához.

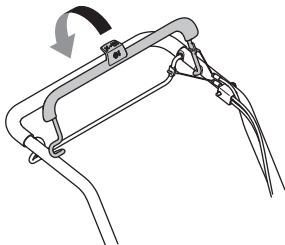

- A gép mögött álljon.
- Fogja meg jobb kézzel az indítófogantyút, húzza ki lassan az indítózsínort, amíg ellenállásba nem ütközik (az indítóhorgok kapaszkodnak). Erőteljes mozdulattal rántsa be a motort. Soha ne tekerje rá a kezére az indítózsínort.

LC 551SP

Hideg motorral:

- Állítsa a gázadagolót szívató állásba. A gázadagoló a motor fordulatszámát és ezáltal a kések forgási sebességét is szabályozza.

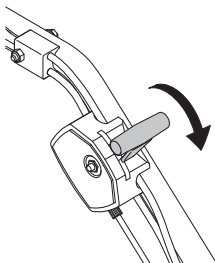

- A motor indításakor a húzza a motorfékfogantyút a gép fogantyújához.

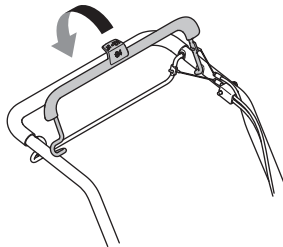

- A gép mögött álljon.
- Fogja meg jobb kézzel az indítófogantyút, húzza ki lassan az indítózsínort, amíg ellenállásba nem ütközik (az indítóhorgok kapaszkodnak). Erőteljes mozdulattal rántsa be a motort. Soha ne tekerje rá a kezére az indítózsínort.
- Állítsa a gázadagoló teljes gázra.

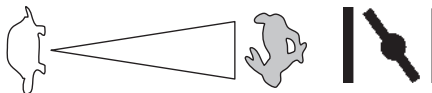

Meleg motornál:

- Ugyanazokat a műveleteket ismételje, mint hideg motor indítása esetében, de a szívatószabályozót ne tegye szívató állásba.

Meghajtó

- A meghajtás beindításához húzza a hajtókart a fogantyú felé.

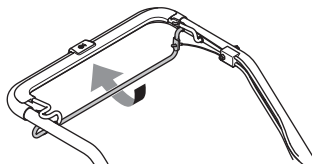

- Ha járó motor mellett szeretné megállítani a meghajtást, egyszerűen csak engedje el a meghajtókart.

Leállítás

- A motor leállításához engedje el a motorfékfogantyút.

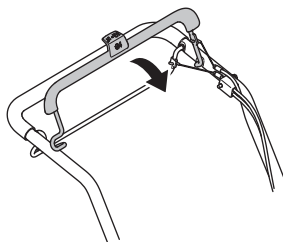

KARBANTARTÁS

Általános tudnivalók



VIGYÁZAT! A felhasználó kizárólag olyan karbantartási és szervizmunkákat végezhet, amelyek ebben a használati utasításban szerepelnek. Komolyabb beavatkozásokat csak szakszerviz végezhet.

Bármilyen ellenőrzési vagy karbantartási művelet végrehajtása előtt állítsa le a motort. Akadályozza meg a véletlen indítást a gyújtáskábel eltávolításával a gyújtógyertyáról.

Ha a gép karbantartását nem megfelelően végzik, illetve a javítási és szervizmunkálatokat nem képzett szakemberrel végeztetik el, a gép balesetveszélyessé válhat és várható élettartama is csökkenhet. További információért forduljon a legközelebbi szakszerviz munkatársaihoz.

FIGYELEM! Ha a gép döntött helyzetben van, a levegőszűrőnek mindig a legmagasabb pozícióban kell lennie.

- Használjon mindig eredeti pótalkatrészeket.

Karbantartási séma

A karbantartási ütemezésből kiderül, hogy a gép mely alkatrészei igényelnek karbantartást, és ezt milyen gyakorisággal kell végrehajtani. Az intervallumok meghatározásakor a gép napi használatát feltételeztük, ezért a tényleges intervallumok a használat gyakoriságától függően eltérőek lehetnek.

Indítás előtt	Heti karbantartás	Havi karbantartás	Éves
Általános ellenőrzés	Gyújtógyertya	Levegőszűrő	A szíjvédő alatti terület tisztítása**
Külső tisztítás	Kipufogódob*	Üzemanyagrendszer	A keréktárcsák alatti terület tisztítása**
Olajsint			A sebességváltó ütközőjének beállítása**
Vágószerkezet			
Vágóburkolat*			
A hajtósíj ellenőrzése és beállítása			
Motorfékfogantyú*			

*Lásd az utasításokat „A gép biztonsági felszerelése” című fejezetben.

** A márkaszervizhez végezi.

A motor karbantartásával kapcsolatos további információért tekintse meg a motor használati utasítását.

Általános ellenőrzés

- Ellenőrizze, hogy a csavarok és csavaranyák megfelelően meg vannak-e húzva.

Külső tisztítás

- Kefe segítségével távolítsa el a fűnyíróról a leveleket, fűszálakat stb.
- Ne használjon nagy nyomású vízugarat a gép tisztításához.
- Soha ne irányítsa a vízugarat közvetlenül a motorra.
- Tisztítsa meg az indítószerveket levegőnyílásait. Ellenőrizze az indítószerveket és az indítószínort.
- A vágógétség burkolata alatti tisztításhoz fordítsa a gépet gyújtógyertyával felfelé. Üritse ki a benzintartályt.

Olajsint

FONTOS! Hagyja lehűlni a gépet. A forró olaj komoly égési sérüléseket okozhat.

Az olajsint ellenőrzésekor a fűnyírónak vízszintesen kell állnia. Ellenőrizze az olajsintet a beöntőnyílás kupakján lévő nívópálcával.

- Vegye le az olajbeöntő nyílás kupakját, és törölje tisztára a nívópálcát.
- Szűrja vissza a nívópálcát.
- Alacsony olajsint esetén töltsön be motorolajat a nívópálcán jelzett felső szintig.

KARBANTARTÁS

Vágószerkezet



VIGYÁZAT! A vágószerkezet javításához és karbantartásához mindig vegyen fel erős védőkesztyűt. A kés nagyon éles, könnyen megvághatja magát.

- Ellenőrizze, hogy a vágófelszerelés nem sérült-e, nincs-e rajta repedés. A sérült vágófelszerelést mindig ki kell cserélni.
- Gondoskodjon róla, hogy a kés mindig meg legyen élezve, és jól ki legyen egyensúlyozva.

FIGYELEM! A késeket élezés után ki kell egyensúlyozni. A kések kiegyenesítését, cseréjét, illetve élezését szakszerviznek kell elvégeznie.

Ha az akadályokkal való ütközés üzemzavart okozott, a sérült késeket ki kell cserélni. Vizsgálta meg a szervizben, hogy élezhető-e a kés, vagy cserét igényel.

Szét szerelés



VIGYÁZAT! Akadályozza meg a véletlen indítást a gyújtáskábel eltávolításával a gyújtógyertyáról.

- Rögzítse a kést egy fadarabbal. Lazítsa meg, majd távolítsa el a késtartó csavart, az alátétet és a kést. Az óramutató járásával ellentétes irányba tekerve lazítsa meg a késtartó csavart.

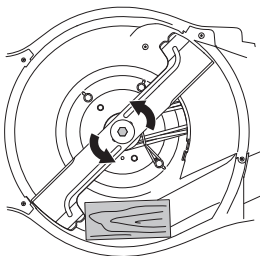

- Ellenőrizze, sérülésmentes-e a késtartó. Azt is ellenőrizze, sértetlen-e a késrögzítő csavar, és egyenes-e a motortengely.

Összeszerelés

- A vágópengét úgy kell rögzíteni, hogy a ferde vége felfelé, a burkolat felé nézzen.

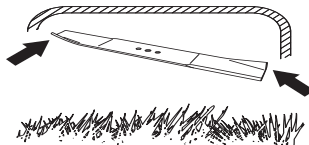

- Helyezze a vágófejet a sűrűlódótárcsával együtt a vágófejtartóra. Ellenőrizze, hogy a vágófej megfelelően van-e központositva a tengelyen.

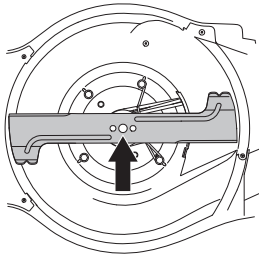

- Rögzítse a kést egy fadarabbal. Illessze a helyére az alátétet, és az óramutató járásával megegyező irányba húzza meg a csavart. A csavart 80 Nm nyomatékkal kell meghúzni.

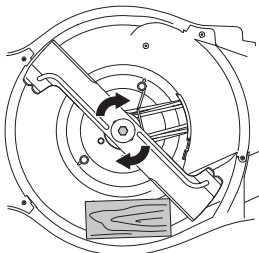

- Forgassa meg a kést kézzel, és figyelje, hogy szabadon forog-e.
- Próbálja meg működtetni a gépet.

FONTOS!

Mindig megfontoltan és előrelátóan tevékenykedjen. Kerülje az olyan helyzeteket, amelyek saját megítélése szerint meghaladják a képességeit. Ha a jelen útmutató elolvasása után is bizonytalannak érzi magát az üzemeltetési eljárásokkal kapcsolatban, a folytatás előtt kérje ki szakértő véleményét. Forduljon hivatalos szakszervizhez.

Mindig eredeti alkatrészeket használjon. További tudnivalókat a „Műszaki adatok” című részben talál.

KARBANTARTÁS

Gyújtógyertya

FONTOS! Használja mindig az előírt típusú gyújtógyertyát! Nem megfelelő gyújtógyertya komolyan károsíthatja a hengert és a dugattyút.

- A gép kis teljesítménnyel működik, nehezen indul, vagy alapjáraton rosszul működik: mielőtt további lépéseket tenne, először mindig ellenőrizze a gyújtógyertyát.
- Ha a gyújtógyertya piszkos, tisztítsa meg és ellenőrizze le, hogy 0,5 vagy 0,7–0,8 milliméteres-e a szikraköz. További tudnivalókat a „Műszaki adatok” című részben talál. Szükség esetén cserélje ki a gyújtógyertyát.

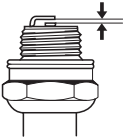

A hajtósíj beállítása

Ha a meghajtást lassúnak érzi, elképzelhető, hogy a hajtósíj elkopott. Ebben esetben cserélje ki az ékszíjat. Forduljon hivatalos szakszervizhez.

Levegőszűrő

- A hengerfedelelet levéve emelje ki a levegőszűrőt.
- Egy bizonyos időn túl használt levegőszűrőt nem lehet teljesen megtisztítani. Ezért rendszeres időközönként új levegőszűrőre kell azt kicserélni. **Egy megrongálódott levegőszűrőt mindig ki kell cserélni.**
- Visszaszereléskor győződjön meg arról, hogy a szűrő szorosan illeszkedik a szűrőtartóhoz.

A papírszűrő tisztítása

- Tisztítsa ki a szűrőt, sima felülethez ütögetve azt. A levegőszűrő tisztításához soha ne használjon ásványolaj-tartalmú oldószert, például petróleumot, sem sűrített levegőt.

Olajcsere

FONTOS! Hagyja lehűlni a gépet. A forró olaj komoly égési sérüléseket okozhat.

- Úritse ki a benzintartályt.
- A gépen egy olajleeresztő dugó található.
- Helyezzen egy tálat a leeresztő dugó alá, majd távolítsa el a dugót.
- További információkért tekintse meg a motor használati utasítását.
- Kérdezze meg a helyi benzínállomásnál, hogy hová öntheti a fölös motorolajat.
- Töltse fel új, jó minőségű motorolajjal. Lásd a „Műszaki adatok” című fejezetben található útmutatást.

Üzemanyagrendszer

- Ellenőrizze, nem sérült-e a tanksapka és annak tömítése.
- Ellenőrizze a üzemanyag-vezetéket. Ha szükséges, cserélje ki a hibás alkatrészeket.

MŰSZAKI ADATOK

Műszaki adatok

	LC 451S	LC 551SP
Motor		
Motor gyártója	Briggs & Stratton	Kawasaki
Hengerűrtartalom, cm ³	161	179
Fordulatszám, ford./perc	2900	2800
Névleges motorteljesítmény, kW (lásd 1. megjegyzés)	2,6	2,9
Gyújtásrendszer		
Gyújtógyertya	Champion QC12YC	NGK BPR5ES
Elektródatávolság, mm	0,5	0,7 – 0,8
Üzemanyag- /kenőrendszer		
Benzintartály űrtartalma	1	1,9
*Motorolaj	SAE 30/SAE 10W-30	SAE 30/SAE 10W-30
Olajtartály űrtartalma, liter	0,55	0,65
Tömeg		
Gép üres tartállyal, kg	41	51
Zajkibocsátás (2.sz.jegyzet)		
Zajszt, mért, dB(A)	97	97
Zajszt, garantált L _{WA} dB(A)	98	98
Zajsztintek (3.sz.jegyzet)		
Zajnyomás-szint a felhasználó fülénél, dB(A)	87	87
Rezgésszintek, a_{nveq} (4.sz.jegyzet)		
Fogantyú, m/s ²	4,1	4,5
Vágórendszer		
Vágási magasság, mm	26-74	26-74
Vágószélesség, cm	51	51
Vágórész	Collect	Collect
Cikkszám	5875908-10	5875908-10
Fűgyújtó űrtartalma, liter	65	65

1. megjegyzés: A motor feltüntetett névleges teljesítménye az adott motormodell tipikus legyártott motorjának a J1349/ISO1585 sz. SAE-szabvány szerint mért átlagos nettó teljesítménye (a megadott fordulatszám mellett). A sorozatgyártott motorok esetén ez az érték eltérő lehet. A végső gépbe telepített motor tényleges kimenőteljesítménye az üzemi fordulatszámtól, a környezeti körülményektől és egyéb értékektől fog függeni.

2. megjegyzés: A környezet zajszenyezése zajteljesítményszintként (L_{WA}) mérve a 2000/14/EG EGK-direktíva szerint.

3. megjegyzés: Hangnyomásszint az ISO 5395 szabvány szerint. A hangnyomásszintre vonatkozó jelentési adatok az 1,2 dB (A) tipikus statisztikus ingadozásával (szórásával) rendelkeznek.

4. megjegyzés: Regzésszint az ISO 5395 szabvány szerint. A rezgésszintre vonatkozó jelentési adatok az 0,2 m/s² tipikus statisztikus ingadozásával (szórásával) rendelkeznek.

*SF, SG, SH, SJ vagy jobb minőségű motorolajat használjon. Tekintse meg a viszkozitási táblázatot a motor gyártójának kézikönyvében, és válassza a várható kinti hőmérsékletnek leginkább megfelelő viszkozitást.

MŰSZAKI ADATOK

Termékazonossági EGK-bizonyítvány

(Kizárólag Európára vonatkozik)

A **Husqvarna AB**, SE-561 82 Huskvarna, Svédország (tel.: +46-36-146500) saját felelősségére kijelenti, hogy a **Husqvarna LC 451S, LC 551SP** fűnyírók a 15xxxxxx-es sorozatszámokkal kezdődően megfelelnek az EGK Tanácsa következő irányelveinek:

- Gépekről szóló **2006/42/EK** irányelv (2006. május 17.).
- 2014 február 26. "az elektromágneses kompatibilitást illetően" **2014/30/EU**.
- 2000 május 8. "a környezet zajszennyezését illetően", **2000/14/EG**.

A zajszennyezését illetően lásd a Műszaki adatok című fejezetet.

Alkalmazott szabványok: ISO 5395, ISO 14982

Bejelentett szerv: **0404, SMP Svensk Maskinprovning AB**, Box 7035, SE-750 07 Uppsala, az EGK Tanácsa 2000. május 8-i, a környezet zajszennyezésével foglalkozó, 2000/14/EK sz. irányelvének VI. melléklete értelmében megfelelőségértékelési jelentéseket adott ki.

Huskvarna, 2015. november 25.

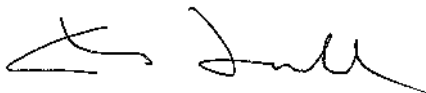

Claes Losdal, fejlesztési Igazgató/kerti termékek

(A Husqvarna AB technikai dokumentációért felelős hivatalos képviselte.)

OBJAŠNJENJE ZNAKOVA

Objašnjenje znakova

UPOZORENJE! Neoprezna ili nepravilna uporaba stroja može dovesti do ozbiljnih, čak i fatalnih ozljeda korisnika ili drugih.



Pažljivo pročitajte priručnik i dobro shvatite sadržaj prije rukovanja strojem.



Odstranite ljude i životinje daleko od radnog prostora.



Spriječite nenamjerno pokretanje uklanjanjem kabela za paljenje sa svjeće.



Šipka za mjerenje ulja/otvor za ulijevanje ulja



Prigušnica



Pazite na odbačene i odbijene predmete.



Upozorenje: okretni rezač. Držite podalje šake i stopala.



Upozorenje: rotirajući dijelovi Držite podalje šake i stopala.



Ovaj proizvod se podudara sa važećim EZ uputama.



Stvaranje buke prema okuženju prema EC uputi. Jačina buke stroja se navodi u poglavlju Tehniški podaci kao i na naljepnici.



Nemojte koristiti stroj u zatvorenim prostorima i u prostorima bez adekvatne ventilacije. Ispušne pare sadrže ugljični monoksid, otrovan i vrlo opasan plin bez mirisa.



Opasnost od eksplozije



Vruće površine.



Stroj je isporučen bez ulja.



Prije upotrebe stroja napunite uljem.



Stroj ne smijete nikad pokretati u zatvorenom prostoru ili slabo prozračenom prostoru.



Stroj neće raditi ako je napunjen gorivom koje se prodaje kao E85 (85 % etanola).



Vatra, otvoren plamen i pušenje su zabranjeni.



Objašnjenje razina upozorenja

Upozorenja su svrstana u tri razine.

UPOZORENJE!



UPOZORENJE! Upotrebljava se ako postoji opasnost da zbog nepoštivanja uputa u priručniku dođe do ozljede ili smrtne posljedice za rukovatelja ili štetnih posljedica za okolinu.

VAŽNO!

VAŽNO! Upotrebljava se ako postoji opasnost da zbog nepoštivanja uputa u priručniku dođe do ozljede rukovatelja ili štetnih posljedica za okolinu.

PAŽNJA!

PAŽNJA! Upotrebljava se ako postoji opasnost da zbog nepoštivanja uputa u priručniku dođe do oštećenja materijala ili stroja.

Sadržaj

OBJAŠNENJE ZNAKOVA	
Objašnjenje znakova	210
Objašnjenje razina upozorenja	210
PREZENTACIJA	
Sadržaj	211
Poštovani kupče!	211
PREZENTACIJA	
Dijelovi kosilice	212
SIGURNOSNA OPREMA STROJA	
Općenito	213
MONTIRANJE I PODEŠAVANJA	
Općenito	214
Ručka	214
Visina rezanja	215
Sakupljač	216
Priključak za zagrtanje	216
Stražnje pražnjenje	216
UKLOVANJE GORIVOM	
Općenito	217
Gorivo	217
Punjenje goriva	217
Prijevoz i skladištenje	217
UKLOVANJE	
Osobna zaštitna oprema	218
Općenita pravila za sigurnost na radu	218
Osnovna tehnika čišćenja	219
Prijevoz i skladištenje	219
Uključivanje i isključivanje	220
ODRŽAVANJE	
Općenito	221
Raspored održavanja	221
Generalna kontrola	221
Svjećica	223
Podešavanje pogonskog remena	223
Filter za zrak	223
Promjena ulja	223
Gorivni sustav	223
TEHNIČKI PODACI	
Tehnički podaci	224
EC-uvjerenje o podudaranju	225

Poštovani kupče!

Čestitamo na vašem izboru Husqvarna proizvoda. Husqvarna ima dugu povijest koja se može pratiti sve do 1689., kada je kralj Karl XI izgradio tvornicu za proizvodnju musketa (vrsta pušaka) na obali rijeke Husqvarna. Smještaj tvornice na obali rijeke bio je logičan izbor jer se rijeka koristila za iskorištavanje vodne energije, osiguravajući tako potrebnu električnu energiju. U proteklih 300 godina tvornica Husqvarna proizvela je bezbroj proizvoda, od štednjaka na drva do modernih kuhinjskih uređaja, šivaćih strojeva, bicikala, motocikala itd. Prva električna kosilica predstavljena je 1956., nakon čega je slijedila motorna pila 1959., i u tom se području Husqvarna zadržala sve do danas.

Husqvarna je trenutno jedan od vodećih proizvođača proizvoda za šumarstvo i vrtlarstvo u svijetu, a kvaliteta i pouzdanost naši su glavni prioriteti. Naš poslovni koncept je razvoj, proizvodnja i tržišna ponuda električnih šumarskih i vrtlarskih alata, kao i alata za graditeljsku industriju. Naš cilj je također biti predvodnik u usavršavanju ergonomskih osobina, prilagođenosti korisnicima, sigurnosti i razvijanju ekološke svijesti, te je zato razvijen veliki broj različitih značajki u cilju poboljšanja proizvoda u tim područjima.

Uvjereni smo da ćete s velikim zadovoljstvom cijeniti kvalitetu i izvedbu našeg proizvoda kroz veoma dugi period. Kupovina jednog od naših proizvoda omogućava vam pristup profesionalnoj pomoći te popravcima i servisima kad god je potrebno. Ako prodavač koji vam je prodao stroj nije jedan od naših ovlaštenih trgovaca, zatražite adresu najbližeg ovlaštenog servisa.

Nadamo se da ćete biti zadovoljni svojim strojem te da će vam on biti partner u nizu godina koje su pred vama. Ovaj Korisnički priručnik je vrijedan dokument. Postupanje prema uputstvima (uporaba, servis, održavanje, itd.) može značajno produžiti vijek trajanja stroja, te čak i povećati njegovu prodajnu vrijednost. Ako prodate stroj, obavezno predajte Korisnički priručnik novom vlasniku.

Zahvaljujemo Vam na uporabi Husqvarna proizvoda.

Husqvarna AB uvijek radi na tome da sve više razvije svoje proizvode i pridržava se prava što se tiče promjena kao što su n.pr. oblik i izgled bez prethodne obavijesti.

PREZENTACIJA

LC 451S

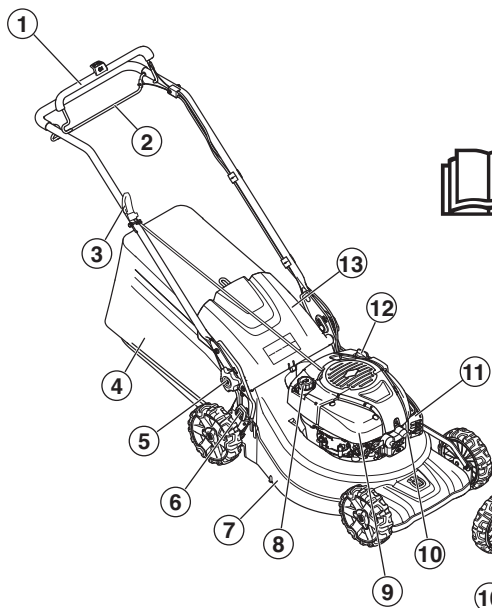

LC 551SP

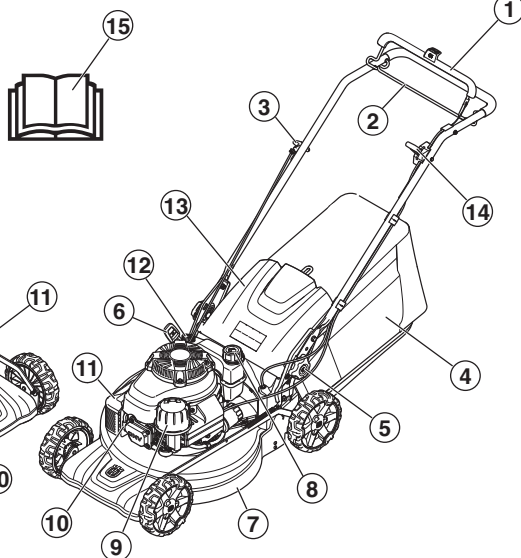

Dijelovi kosilice

- | | |
|---|--|
| 1 Kočna poluga motora | 9 Filter za zrak |
| 2 Ručica za pogon | 10 Svjećica |
| 3 Ručica za paljenje | 11 Prigušivač |
| 4 Sakupljač | 12 Šipka za mjerenje ulja/otvor za ulijevanje ulja |
| 5 Poluga za blokadu za podešavanje visine ručke | 13 Stražnji štiti |
| 6 Kontrola visine rezanja | 14 Regulator gasa (LC 551SP) |
| 7 Pokrov noža | 15 Priručnik |
| 8 Punjenje goriva | |

SIGURNOSNA OPREMA STROJA

Općenito

Ovaj odjeljak objašnjava razne sigurnosne mjere stroja, kako one rade i što trebate uraditi kako biste mogli vršiti osnovni pregled i održavanje koji su potrebni da bi pila radila sigurno.



UPOZORENJE! Nemojte nikada upotrijebiti stroj koji ima neispravnu sigurnosnu opremu. Ukoliko Vaš stroj ne prodje na kojoj od ovih provjera, obratite se Vašem serviseru radi opravke.

Nikada ne izmjenjujte originalni dizajn stroja i ne koristite stroj kada vam se čini da je izmijenjen od strane bilo koje osobe. Spriječite nenamjerno pokretanje uklanjanjem kabela za paljenje sa svjećice.

Pokrov noža

- Rezni pokrov služi za smanjenje vibracija i opasnosti od porezotina.

Provjera pokrova noža

- Pazite da rezni poklopac nije oštećen i da na njemu nema vidljivih oštećenja, poput pukotina na vanjskom zaštitnom dijelu reznog poklopca.

Kočna poluga motora

- Kočnica motora služi za zaustavljanje motora. Motor se zaustavlja otpuštanjem hvatišta na kočnoj poluzi motora.

Provjera ručke kočnice motora

Uključite stroj prateći upute za uključivanje, pročitajte Starting and Stopping“ (Uključivanje i isključivanje) i nakon toga otpustite ručicu blokade. Kočnica motora uvijek mora biti namještena tako da se motor zaustavi za 3 sekunde.

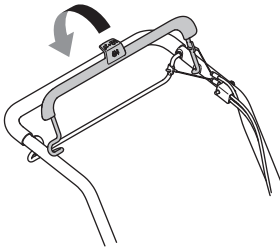

Prigušivač



UPOZORENJE! Nikada nemojte upotrebljavati stroj bez prigušivača, ili s neispravnim prigušivačem. Neispravan prigušivač može znatno povećati razinu buke i opasnost od požara. Vatrozaštitna oprema treba uvijek biti nadohvat ruke.

Prigušivač se jako ugrije prilikom rada i nakon zaustavljanja. Isto se događa i kod rada u praznom hodu. Obratite pozor na opasnost od požara, posebice prilikom rada u blizini zapaljivih tvari i/ili plinova.

- Prigušivač je napravljen tako da smanji buku na minimum i da udalji ispušne pare od korskika.

Pregledavanje prigušivača

- Redovno provjeravajte je li prigušivač potpun i čvrsto pričvršćen.

MONTIRANJE I PODEŠAVANJA

Općenito



VAŽNO! Sprječite nenamjerno pokretanje uklanjanjem kabela za paljenje sa svjeće.

Ručka

Sastavljanje

- 1 Otpustite donje kotačiće s obje strane stroja. Provjerite da je plastični čistač dobro postavljen u utoru i dodatku za ručku.

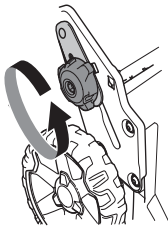

- 2 Postavite ručku tako da je sklopljena prema naprijed, dok je plastični čistač postavljen između ručke i dodatka za ručku.

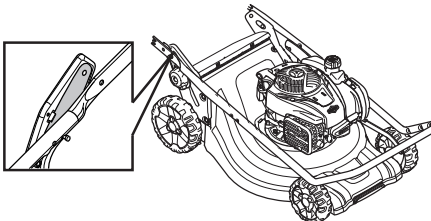

PAŽNJA! Provjerite da su kabeli i žice s unutarnje strane ručke, a ne zapetljani jedno oko drugog.

- 3 Pričvrstite ručku na dodatak za ručku vijkom, podloškom i svornjakom.

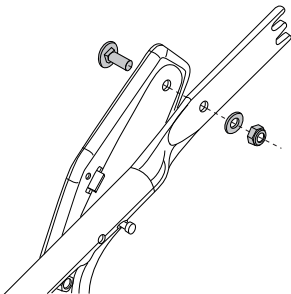

- 4 Ispružite ručku i pričvrstite kotačić s obje strane stroja. Podesite na odgovarajuću visinu. Više informacija potražite u "Adjustment" (Prilagodba).

- 5 Postavite žice na sajle kočnica. Pazite da žice nisu zapetljane jedne oko drugih. Pričvrstite sajlu kočnice ispod ručke.

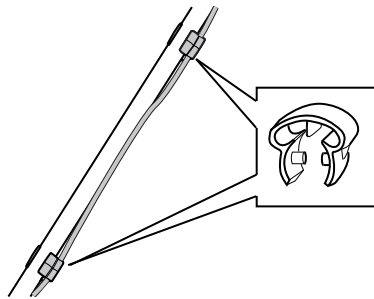

- 6 Postavite žice duž donjeg dijela ručke. Umetnite žice u drugu sajlu kočnice i zatim je pričvrstite na gornji dio ručke.
- 7 Popravite kabele na potpornju za ručku kabelskom vezicom.

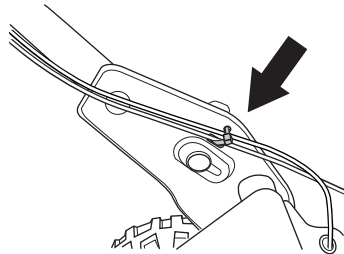

Postavke

Visina ručke

- Otpustite donje vijke.
- Pomaknite kotačiće na kraj utora s obje strane stroja.

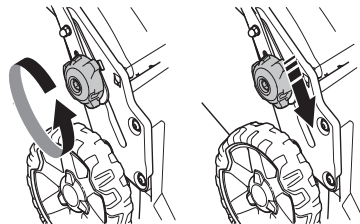

- Visina ručke može se postaviti na dva položaja.
- Podesite na odgovarajuću visinu.

MONTIRANJE I PODEŠAVANJA

- Pomaknite kotačiće gore prema ručki sve dok se ne zaustave i dok ne čujete zvuk klika. Zategnite vijke.

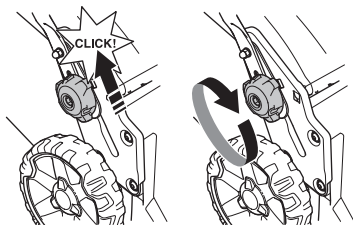

Položaj za transport

Sklop ručke možete preklopiti kako biste smanjili prostor potreban za prijevoz i pohranu.

- Otpustite donje vijke.
- Pomaknite kotačiće na kraj utora s obje strane stroja.

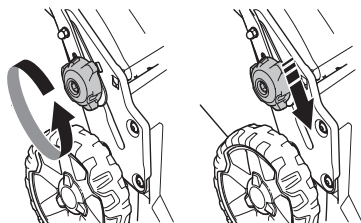

- Ručku savijte prema naprijed.

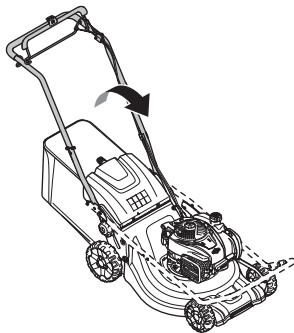

Radni položaj

- Ispravite ručku.

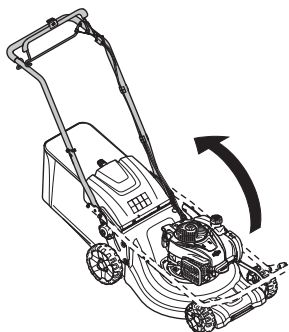

- Pomaknite kotačiće gore prema ručki sve dok se ne zaustave i dok ne čujete zvuk klika.

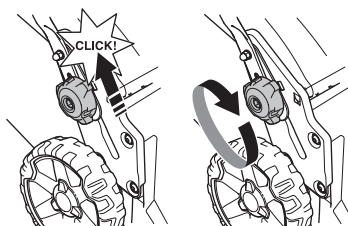

- Pričvrstite ručku s izbočinom.

Visina rezanja

UPOZORENJE! Nemojte namještati premalu visinu rezanja jer to može uzrokovati neravnomjerno košenje na kosinama.

Stroj je opremljen središnjim prilagodnikom visine rezanja.

- Za podešavanje visine rezanja pritisnite prilagodnikom visine prema kotaču i zatim ga pomaknite prema naprijed kako biste smanjili visinu rezanja, a prema natrag kako biste povećali visinu rezanja.

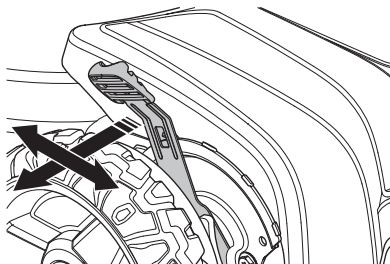

- Visinu rezanja možete podesiti u 6 različitih koraka.

MONTIRANJE I PODEŠAVANJA

Sakupljač

- Ručka spremnika koja se nalazi na okviru treba biti postavljena preko vreće spremnika.

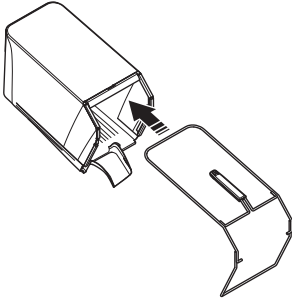

- Donji dio okvira postavite u utor ispod sakupljača. Pričvrstite okvir guranjem prema utoru. Prvo gurnite dio okvira koji je prikazan na slici i nakon toga postepeno pritisćite prema jezičcu sakupljača.

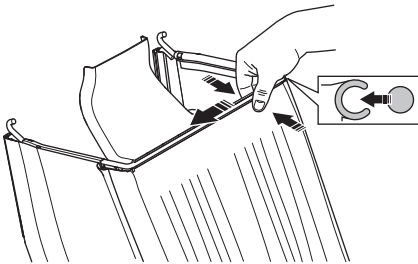

- Možda ćete trebati nekoliko puta lagano lupiti gumenim čekićem kako biste pričvrstili dio okvira ispod jezičca. Okvir lagano lupite između držača na jezičcu.

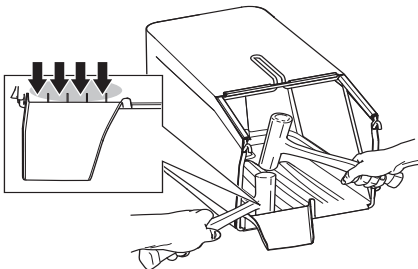

- Okvir pričvrstite pomoću brzih kopči.

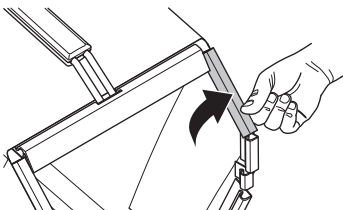

- Pazite da je ploča za odbacivanje trave stroja čista i da na njoj nema ostataka trave.
- Spojite spremnik na gornji kraj kućišta.
- Postavite jezičac spremnika u ploču za odbacivanje trave stroja.

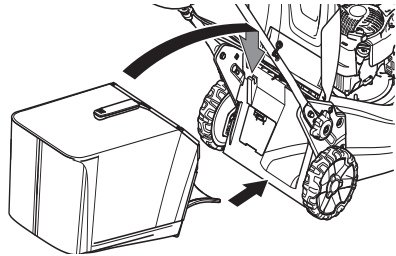

- Namjestite dno vreće za travu u otvor za pražnjenje.

Priključak za zagrtanje - Dodatci

Komplet za malčiranje dostupan je kao dodatna oprema kako bi strojevi imali mehanizam za prihvaćanje koji se može koristiti za funkciju malčiranja. Komplet sadrži priključak za malčiranje i nož.

- Podignite štitnik za izbacivanje trave kako biste montirali/demontirali dodatak za malčiranje.

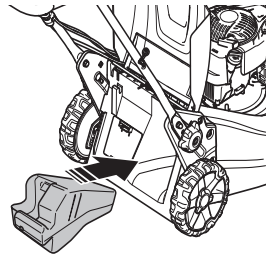

- Nož zamijenite Combi nožem koji ste dobili. Više informacija potražite u "Cutting equipment" (Rezna oprema).

Stražnje pražnjenje

Stroj možete upotrijebiti i bez umetka za usitnjavanje i spremnika.

- Podignite stražnji štitnik i uklonite mehanizam za hvatanje.
- Uklonite priključak za malčiranje.
- Zatvorite štitnik.

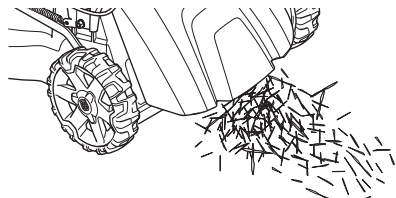

UKOVANJE GORIVOM

Općenito



UPOZORENJE! Pokretanje motora u zatvorenom ili loše provjetrenom prostoru može prouzročiti smrt zbog gušenja ili trovanja ugljičnim monoksidom.

Gorivo i pare goriva su visoko zapaljivi te mogu izazvati ozbiljne ozljede u slučaju inhalacije ili kontakta s kožom. Iz tog razloga pažljivo rukujete gorivom i budite sigurni da postoji odgovarajuća ventilacija.

Ispušne pare iz motora su vruće i mogu sadržavati iskre koje mogu izazvati požar. Nikada nemojte upaliti stroj u zatvorenoj prostoriji ili blizu zapaljivog materijala!

Nemojte pušiti ni postavljati vruće predmete u blizini goriva.

Gorivo

UPOZORENJE! Stroj je opremljen četverotaktnim motorom. U spremniku uvijek treba biti dovoljno ulja.

Benzin

- Koristite kvalitetan olovni ili bezolovni benzin.
- Najniži preporučeni broj oktana je 90 (RON). Ako motor pokrećete na nižem stupnju oktana od 90, može doći do "kuckanja". To će dovesti do povećanja temperature motora, te ozbiljnih oštećenja motora.
- Gdje postoji gorivo koje šteti okoliš, tkz. Akilatni benzin, takav se treba rabiti.

Motorno ulje

UPOZORENJE! Provjerite razinu ulja prije pokretanja kosilice. Preniska razina ulja može uzrokovati teška oštećenja motora. Pogledajte upute u odjeljku "Održavanje".

- Motorno ulje treba prvi put promijeniti nakon 5 sati rada. Preporuke o odgovarajućoj vrsti ulja potražite u odjeljku Tehničke karakteristike. Nikada nemojte koristiti ulje za dvotaktne motore.

Punjenje goriva



UPOZORENJE! Zaustavite motor i pustite ga da se ohladi nekoliko minuta prije ponovnog punjenja.

Kako biste izbjegli prolijevanje, poslužite se kanticom za benzin.

Očistite područje oko čepa za gorivo.

Pri punjenju goriva polako otvorite poklopac na spremištu za gorivo tako da se pritisak, ukoliko ga ima, polako smanji.

Pažljivo zavrnite poklopac za spremište za gorivo nakon punjenja. Nemar može izazvati izbijanje požara.

Odmaknite stroj najmanje 3 metra od mjesta gdje ste ga napunili gorivom, prije nego ga upalite.

Nikada nemojte paliti stroj ako:

- Ako prolijete gorivo ili motorno ulje po stroju. Obrišite to što je proliveno i dopustite da ostatak ispari.
- Ukoliko ste prolili gorivo po sebi ili po Vašoj odjeći, promijenite odjeću. Operite dijelove tijela koji su bili u dodiru sa gorivom. Uporabi sapun i vodu.
- Ukoliko curi gorivo iz stroja. Redovno provjeravajte da li curi iz čepa za gorivo i cijevi za gorivo.

Prijevoz i skladištenje

- Skladištite i prevozite stroj i gorivo tako da bilo kakvo curenje ili isparavanje goriva ne dođe u dodir s iskrama ili otvorenim plamenom. Na primjer, elektromotorima, prekidačima, grijačima i sl.
- Kada skladištite i prevozite gorivo, koristite samo odobrene spremnike za gorivo.

Dugotrajna pohrana

- Kada skladištite stroj na dulje vrijeme, ispraznite spremnik. Provjerite kod lokalne benzinske crpke kako odložiti višak goriva.

Osobna zaštitna oprema

Pri svakoj upotrebi stroja će se samo propisana osobna zaštitna oprema upotrijebiti. Osobna zaštitna oprema ne eliminiše rizik na ozljedu ali smanjuje posljedice ako se ozljeda dogodi. Zamolite prodavača motornih pila da vam pomogne izabrati opremu.

Uvijek upotrijebite:

- Ako razina buke prekorači 85 dB, postavite štitnike na uši.
- Čvrste čizme ili cipele protiv proklizavanja.
- Čvrste, duge hlače. Ne nosite kratke hlače ili sandale i ne hodajte bos.
- Prilikom namještanja, provjere ili čišćenja reznih nastavaka nosite zaštitne rukavice.

Općenita pravila za sigurnost na radu

U ovom se odjeljku opisuju osnovne sigurnosne smjernice za rad sa strojem. Ove informacije ni u kojem slučaju ne mogu biti zamjena za stručne vještine i iskustvo.

- Pažljivo pročitajte priručnik i dobro shvatite sadržaj prije rukovanja strojem.
- Imajte u vidu da je korisnik odgovoran za nesreće ili ugrožavanje drugih ljudi ili njihove imovine.
- Stroj treba održavati čistim. Oznake i naljepnice trebaju biti potpuno čitljive.

Zdrav razum treba prevladati

Nije moguće obuhvatiti sve situacije s kojima se možete susresti. Uvijek postupajte oprezno i slijedite zdrav razum. Ako dođete u situaciju u kojoj se osjećate nesigurno, prestanite s radom i potražite savjet stručnjaka. Obratite se dobavljaču, ovlaštenom servisu ili iskusnom korisniku. Izbjegavajte svaku upotrebu ako smatrate da niste dovoljno kvalificirani za to!



UPOZORENJE! Tijekom rada uređaj stvara elektromagnetsko polje. To polje u nekim slučajevima može ometati aktivne ili pasivne medicinske implantate. Radi smanjenja rizika od teških ili smrtonosnih ozljeda preporučujemo da se osobe s medicinskim implantatima posavjetuju s liječnikom i proizvođačem implantata prije rukovanja uređajem.



UPOZORENJE! Neoprezna ili nepravilna uporaba stroja može dovesti do ozbiljnih, čak i fatalnih ozljeda korisnika ili drugih.

Djeca ili druge osobe koje nisu obučene za upotrebu ovog stroja ne smiju koristiti ili servisirati stroj.

Strojem ne smiju upravljati osobe sa smanjenim fizičkim ili mentalnim sposobnostima niti osobe koje zbog zdravstvenih razloga ne mogu upravljati strojem bez nadzora osobe odgovorne za njihovu sigurnost.

Nikada ne dozvolite drugim osobama da koriste stroj prije nego ste sigurni da su razumjeli sadržaj uputa za uporabu.

Nikada ne koristite stroj kada ste umorni, nakon konzumacije alkoholnih pića ili uzimanja lijekova koji mogu utjecati na vaš vid, rasuđivanje ili koordinaciju.



UPOZORENJE! Neovlaštene preinake i/ili dodatni pribor mogu rezultirati ozbiljnim ozljedama ili čak smrću korisnika i ostalih osoba. Ni u kojem slučaju ne smijete mijenjati originalni dizajn stroja bez da ste prethodno zatražili odobrenje od proizvođača.

Nikada ne izmjenjujte originalni dizajn stroja i ne koristite stroj kada vam se čini da je izmijenjen od strane bilo koje osobe.

Nikada nemojte koristiti stroj koji je neispravan. Izvršavajte redovne provjere, održavanje i servis kao što je opisano u ovom priručniku. Neke od radnji održavanja i servisiranja može jedino izvesti kvalificirani stručnjak.

Uvijek koristite originalne rezervne dijelove.

Sigurnost na radnom mjestu

- Prije početka košenja uklonite grančice, pruče, kamenje i slične tvari iz kosilice.
- Predmeti koji zahvate priključak za rezanje mogu biti odbačeni i ozlijediti vas ili druge. Ljudi i životinje trebaju biti na sigurnoj udaljenosti.
- Stroj nemojte koristiti u lošim vremenskim uvjetima, na primjer u magli, po kiši, u vlažnim ili mokrim uvjetima, za jakih vjetrova, u iznimnoj hladnoći, ako postoji opasnost od munje itd. Rad pod lošim vremenskim uvjetima je umarajući i može stvoriti opasnost na pr. klizave površine.
- Pregledajte okolinu kako biste osigurali da vas ništa ne može ometi u upravljanju strojem.
- Pripazite na korijenje, kamenje, grančice, udubljenja, jame i sl. U visokoj travi se mogu nalaziti zapreke koje ne vidite.
- Košenje na kosinama može biti opasno. Nemojte koristiti kosilicu na veoma strmim kosinama. Kosilica se ne smije koristiti na površinama čiji je nagib veći od 15 stupnjeva.
- Na kosinama, hodajte paralelno s kosinom. Lakše je raditi uz kosinu, nego gore dolje po kosini.
- Budite oprezni kad se približavate skrivenim kutovima i predmetima koji zakrivaju pogled.

Sigurnost pri radu

- Kosilica je namijenjena isključivo za košenje tratine. Svaka druga upotreba je zabranjena.
- Nosite osobnu zaštitnu opremu. Pogledajte uputstva pod naslovom Osobna zaštitna oprema.
- Nemojte pokretati kosilicu ako nož i svi pokrovi nisu ispravno montirani. U suprotnom se nož može olabaviti i uzrokovati tjelesne ozljede.
- Pripazite da nož ne udara o strana tijela, kao što je kamenje, korijenje i slično. Time se može istupiti nož i iskriviti osovina motora. Iskrivljena osovina uzrokuje nejednak rad i vibracije što može rezultirati velikom opasnošću od oslobađanja noža.
- Kočna poluga ne smije biti trajno usidrena u ručku dok je stroj pokrenut.
- Kosilicu postavite na ravnu, čvrstu površinu i pokrenite je. Pripazite da nož ne dođe u dodir s tlom i bilo kojim predmetima.
- Uvijek budite ispred stroja. Prilikom košenja kotači trebaju biti na tlu a obje ruke na ručki. Ruke i stopala držite podalje od rotirajućih noževa.
- Nemojte naginjati stroj dok je motor u pogonu.
- Posebice pripazite dok za vrijeme košenja povlačite kosilicu prema sebi.
- Nemojte podizati ni prenositi kosilicu čiji je motor uključen. Ako kosilicu morate podići, prije svega isključite motor i odvojite vod paljenja od svjeće.
- Nemojte kositi dok hodate unatrag.
- Isključite motor prije prelaska po površinama koje ne namjeravate kositi. Primjerice, po šljunčanim putovima, kamenju, pločama, asfaltu, itd.

- Nikada nemojte trčati s uključenom kosilicom. Trebali biste uvijek hodati dok radite s kosilicom.
- Isključite motor prije promjene visine rezanja. Nikada nemojte izvoditi podešavanja dok je motor u pogonu.
- Ne ostavljajte uključeni stroj bez nadzora. Isključite motor. Provjerite da li se priključak za rezanje prestao okretati.
- Odmah zaustavite stroj u slučaju udara u strano tijelo ili vibriranja stroja. Odvojite visokonaponski kabel od svjeće. Provjerite eventualna oštećenja stroja. Po potrebi popravite.

Osnovna tehnika či šćenja

- Za najbolji učinak uvijek režite ostrim nožem. Upotrebom tupog noža trava se kosi neujednačeno i postaje žuta na površini.
- Nikada nemojte kositi više od 1/3 visine trave. To se posebice odnosi na košenje tijekom sušnih razdoblja. Na početku košenja namjestite veliku visinu rezanja. Provjerite rezultat i smanjite visinu rezanja na željenu postavku. Ako je trava previsoka, pomičite se lagano i, prema potrebi, prijedite dvaput preko površine koju kosite.
- Svaki put kosite u različitim smjerovima kako ne biste ostavili pruge na travnjaku.

Prijevoz i skladištenje

- Tijekom prevoženja učvrstite opremu kako biste izbjegli oštećenja i nezgode u prijevozu.
- Opremu spremite u zaključan prostor kako bi bila izvan dohvata djece i neovlaštenih osoba.
- Stroj i opremu spremite na suho mjesto na kojem ne može doći do mraza.
- O prijevozu i pohranjivanju goriva pogledajte u odjeljku "Gorivo".

UKLOPUVANJE I ISKLJUČIVANJE

Prije pokretanja



UPOZORENJE! Pažljivo pročitajte priručnik i dobro shvatite sadržaj prije rukovanja strojem.

Nosite osobnu zaštitnu opremu.
Pogledajte uputstva pod naslovom **Osobna zaštitna oprema.**

- Odstranite ljude i životinje daleko od radnog prostora.
- Vršite svakodnevni nadzor. Pogledajte upute u odjeljku "Održavanje".
- Vod za paljenje mora biti ispravno pričvršćen na svjećicu.

Paljenje

LC 451S

- Prilikom pokretanja motora ručku kočnice motora treba držati uz ručku za upravljanje.

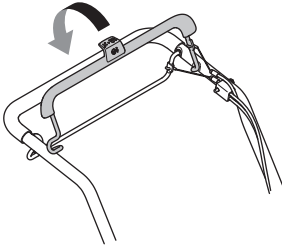

- Stanite ispred stroja.
- Primite startnu ručicu, polako povucite startno uže desnom rukom dok ne osjetite malo otpora (zahvatač uhvati kotur startera). Snažno povucite za pokretanje motora. Nikad ne omotavajte startno uže oko šake.

LC 551SP

Hladan motor:

- Namjestite upravljanje gasom u položaj za čok. Regulacijom gasa upravljate brzinom stroja i istovremeno brzinom okretanja noževa.

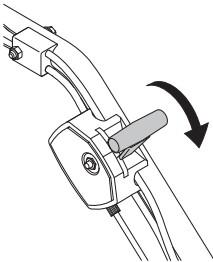

- Prilikom pokretanja motora ručku kočnice motora treba držati uz ručku za upravljanje.

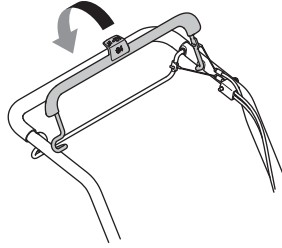

- Stanite ispred stroja.
- Primite startnu ručicu, polako povucite startno uže desnom rukom dok ne osjetite malo otpora (zahvatač uhvati kotur startera). Snažno povucite za pokretanje motora. Nikad ne omotavajte startno uže oko šake.
- Postavite kontrolu gasa na pun gas.

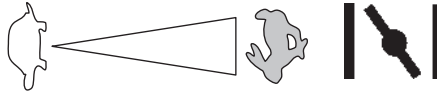

Ako je stroj zagrijan:

- Koristite isti način pokretanja kao i kod hladnog motora, ali ne postavljajte polugu čoka u čok položaj.

Pogon

- Gurnite ručicu za pogon prema ručici kako biste počeli s vožnjom.

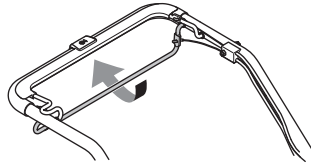

- Kako biste samo zaustavili vožnju bez isključivanja stroja, trebate samo otpustiti ručicu za pogon.

Isključivanje

- Zaustavite motor otpuštanjem kočnice poluge motora.

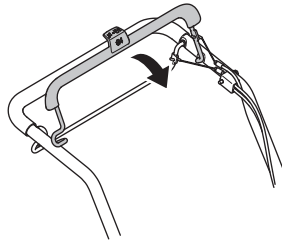

Općenito



UPOZORENJE! Korisnik održavanje i servisiranje treba vršiti na način opisan u ovim uputama. Svaki obimniji rad treba obaviti u servisnom centru.

Isključite motor prije bilo kakvih postupaka provjere ili održavanja. Spriječite nenamjerno pokretanje uklanjanjem kabela za paljenje sa svjećice.

Životni vijek stroja se može skratiti a opasnost od nezgoda povećati ako se održavanje stroja ne vrši na pravi način i ako se opravke ne vrše stručno. Ako trebate dodatna obavještenja, potražite savjet kod najbliže radionice za popravke.

PAŽNJA! Ako je stroj nagnut, filter uvijek mora biti u najvišem položaju.

- Uvijek koristite originalne rezervne djelove.

Raspored održavanja

U rasporedu servisiranja možete vidjeti koji dijelovi vašeg stroja trebaju servisiranje i u kojim ga vremenskim razmacima treba obavljati. Vremenski razmaci izračunavaju se na temelju dnevne upotrebe stroja i mogu se razlikovati, ovisno o intenzitetu korištenja.

Prije pokretanja	Nadzor tjedno	Mjesečni nadzor	Godišnje
Generalna kontrola	Svjećica	Filter za zrak	Čišćenje ispod štitnika remena
Vanjsko čišćenje	Prigušivač*	Gorivni sustav	Čišćenje ispod oplata kotača**
Razina ulja			Podešavanje blokade reduktor
Oprema za rezanje			
Pokrov noža*			
Provjera i podešavanje pogonskog remena			
Kočna poluga motora*			

* Pogledajte upute u odjeljku "Sigurnosna oprema stroja".

** Obavlja ovlaštena servisna radionica.

Dodatne informacije o servisiranju stroja pronađite u korisničkom priručniku.

Generalna kontrola

- Provjerite ima li vijaka i matica koje treba zavrnuti i ako treba, učinite to.

Vanjsko čišćenje

- Četkom uklonite lišće, travu i slične tvari s kosilice.
- nemojte upotrebljavati uređaj za pranje pod velikim pritiskom da biste čistili stroj.
- Nikada nemojte polijevati motor vodom.
- Provjerite da li su naprava za paljenje i uže za paljenje istrošeni ili oštećeni. Očistite proreze za dovod zraka na kućištu naprave za paljenje.
- Prilikom čišćenja ispod poklopca oštrica stroj okrenite sa svjećicom prema gore. Ispraznite spremnik za gorivo.

Razina ulja

VAŽNO! Pustite da se stroj ohladi. Vruće ulje može uzrokovati teške opekotine.

Kada provjeravate razinu ulja, kosilica mora biti postavljena na ravnu površinu. Provjerite razinu ulja mjernom šipkom montiranom na čep punjača ulja.

- Skinite poklopac ulja i obrišite štap za mjerenje ulja.
- Urmetnite natrag štap za mjerenje ulja.
- Ako je razina ulja niska, dolijte motorno ulje do gornje oznake razine na mjernoj šipki.

ODRŽAVANJE

Oprema za rezanje



UPOZORENJE! Za vrijeme servisiranja i održavanja rezne opreme uvijek nosite čvrste zaštitne rukavice. Rezna oprema je vrlo oštra i može vas lako porezati.

- Provjerite reznu opremu radi oštećenja ili napuklina. Oštećena rezna oprema mora biti odmah zamjenjena.
- Nož uvijek mora biti dobro položen i balansiran.

PAŽNJA! Nož je nakon oštrenja potrebno balansirati. Balansiranje, zamjenu ili oštrenje noža treba obaviti u servisnom centru.

Oštećene lopatice trebate odmah zamijeniti kako ne bi pukle u slučaju nailaska na zapreku. U servisnom centru procijenit će treba li nož naoštритi ili zamijeniti.

Rastavljanje



UPOZORENJE! Spriječite nenamjerno pokretanje uklanjanjem kabla za paljenje sa svjećice.

- Nož blokirajte komadićem drveta. Otpustite vijak noža i zatim skinite vijak noža, podlošku i nož. Uklonite vijak noža okretanjem vijeka u smjeru suprotnom od kazaljke na satu.

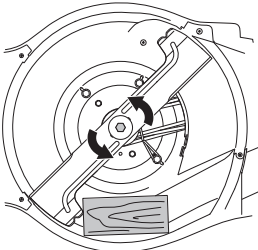

- Provjerite je li nosač noža neoštećen. Također provjerite je li remen noža neoštećen te da nije iskrivljena osovina motora.

Sastavljanje

- Nož mora biti postavljen na način da kutni krajevi budu usmjereni prema poklopcu.

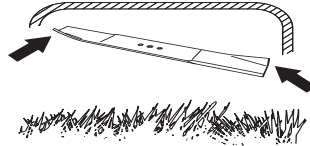

- Stavite nož s podložnom pločicom na nosač noža. Nož treba pravilno centrirati na osovini.

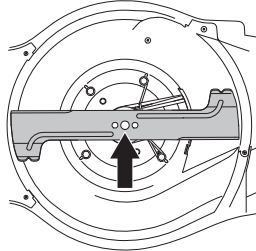

- Blokirate nož drvenim blokom. Postavite podlošku i zategnite vijak na ispravan način okretanjem u smjeru kazaljke na satu. Vijak je potrebno zategnuti na zatezni moment od 80 Nm.

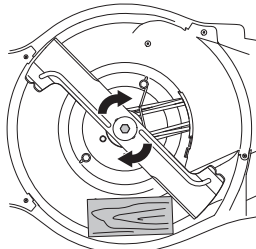

- Rukom okrenite nož kako biste provjerili okreće li se slobodno.
- Izvedite pokusni rad stroja.

VAŽNO!

Budite pažljivi i koristite zdrav razum. Izbjegavajte sve situacije s kojima se ne možete nositi. Ako niste sigurni u radne postupke nakon što pročitate ove upute, obratite se stručnom osoblju prije nego nastavite. Kontaktirajte ovlaštenu servisnu radionicu.

Uvijek koristite originalne dijelove. Dodatne informacije potražite u poglavlju "Tehnički podaci".

Svjećica

UPOZORENJE! Uvijek koristite preporučenu vrstu svjećice. Kriva svjećica može ozbiljno oštetiti klip/cilindar.

- Ukoliko je učinak stroja nizak, teško ga je upaliti i loše radi pri praznom hodu, uvijek prvo provjerite svjećicu. Ukoliko je svjećica prljava, očistite je i provjerite razmak između elektroda.
- Ako je svjećica prljava, očistite je i provjerite je li zazor između elektroda 0,5 mm ili 0,7–0,8 mm. Dodatne informacije potražite u poglavlju "Tehnički podaci". Promijenite svjećicu ako je to potrebno.

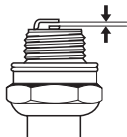

Podешavanje pogonskog remena

Ako osjetite da je vožnja spora, možda je istrošen remen. U tom je slučaju potrebno zamijeniti remen. Kontaktirajte ovlaštenu servisnu radionicu.

Filter za zrak

- Uklonite poklopac filtera zraka i uklonite filter.
- Filter za zrak, kojeg se koristilo neko vrijeme ne može biti potpuno očišćen. Zato ga treba zamijeniti s novim u određenim vremenskim razmacima. **Oštećeni filter za zrak treba uvijek zamijeniti.**
- Pri ponovnom sastavljanju provjerite prijanja li filtera tijesno uz držač filtra.

Čišćenje papirnog filtra

- Lupnite filtrom o ravnu površinu da biste ga očistili. Filter za zrak nikada nemojte čistiti komprimiranim zrakom ni s petrolejskim otapalima, kao što je npr. kerozin.

Promjena ulja

VAŽNO! Pustite da se stroj ohladi. Vruće ulje može uzrokovati teške opekotine.

- Ispraznite spremnik za gorivo.
- Stroj sadrži čep za ispuš ulja.
- Ispod ispusta postavite posudu i skinite čep
- Više informacija pronađite u korisničkom priručniku.
- Raspitajte se na najbližoj benzinskoj crpki gdje možete baciti staro motorno ulje.
- Napunite novim motornim ulje velike kvalitete. Uputstva potražite u odjeljku Tehničke karakteristike.

Gorivni sustav

- Provjerite da čep za gorivo i zatvarač nisu oštećeni.
- Provjerite crijevo goriva. Ako je potrebno, zamijenite ga.

TEHNIČKI PODACI

Tehnički podaci

	LC 451S	LC 551SP
Motor		
Proizvođač motora	Briggs & Stratton	Kawasaki
Zapremnina cilindra, u kubičnim cm	161	179
Brzina u 1/min	2900	2800
Nominalna izlazna snaga, kW (vidi napomenu 1)	2,6	2,9
Sistem paljenja		
Svjećica	Champion QC12YC	NGK BPR5ES
Razmak elektroda, u mm	0,5	0,7 – 0,8
Sistem goriva i podmazivanja		
Zapremnina spremišta za gorivo, lit.	1	1,9
*Motorno ulje	SAE 30/SAE 10W-30	SAE 30/SAE 10W-30
Zapremnina spremišta za ulje, lit.	0,55	0,65
Težina		
Stroj s praznim spremnikom, kg	41	51
Emitovanje buke (pogledajte napomenu 2)		
Jačina zvuka, izmjerena u dB(A)	97	97
Jačina zvuka, garantovana L_{WA} dB(A)	98	98
Jačina buke (pogledajte napomenu 3)		
Razina zvučnog tlaka na uhu rukovatelja u dB(A)	87	87
Jačina vibracije, a_{hveq} (pogledajte napomenu 4)		
ručka, m/s^2	4,1	4,5
Rezni sustav		
Visina rezanja, mm	26-74	26-74
Visina rezanja u cm	51	51
Rezač	Collect	Collect
Kataloški broj	5875908-10	5875908-10
Kapacitet vreće za travu, litra	65	65

Napomena 1: Navedena nazivna snaga motora je prosječna neto izlazna snaga (pri navedenom broju okretaja u minuti) tipičnog proizvodnog motora za određeni model mjerena prema standardu SAE J1349/ISO1585. Vrijednost se može razlikovati za motore za masovnu proizvodnju. Stvarna izlazna snaga motora ugrađenog na konačnom uređaju ovisit će o brzini rada, radnom okruženju i ostalim vrijednostima.

Napomena 2: Stvaranje buke prema okolini izmjerena kao zvučni tlak (L_{WA}) prema EC-uputi 2000/14/EC.

Napomena 3: Razina zvučnog tlaka prema normi ISO 5395. Podaci o razini zvučnog tlaka pokazuju tipičnu statističku disperziju (standardna devijacija) od 1,2 dB (A).

Napomena 4: Razina vibracije prema normi ISO 5395. Podaci o razini vibracije pokazuju tipičnu statističku disperziju (standardna devijacija) od 0,2 m/s^2 .

*Koristite motorno ulje kvalitete SF, SG, SH, SJ ili bolje. Tablice viskoznosti potražite u korisničkom priručniku proizvođača motora i odaberite najbolju viskoznost s obzirom na očekivanu vanjsku temperaturu.

TEHNIČKI PODACI

EC-uvjerenje o podudaranju

(Važi samo za Evropu)

Husqvarna AB, SE-561 82 Huskvarna, Švedska, tel: +46-36-146500, potvrđuje pod isključivom odgovornošću da su kosilice **Husqvarna LC 451S, LC 551SP**, od serijskog broja 15xxxxxxx i naprijed, sukladne zahtjevima SMJERNICE VIJEĆA:

- od 17. svibnja 2006, "o strojevima" **2006/42/EZ**.
- od 26 veljača 2014 "u vezi elektromagnetske kompatibilnosti" **2014/30/EU**.
- od 8 svibnja 2000 "u vezi stvaranja buke prema okolini" **2000/14/EC**.

Za informacije u vezi sa stvaranjem buke, pogledajte poglavlje Tehniški podaci.

Naredni standardi su primjenjeni: ISO 5395, ISO 14982

Prijavljen organ: **0404, SMP Svensk Maskinprovning AB**, Box 7035, SE-750 07 Uppsala, objavilo je izvješća u vezi s procjenom sukladnosti s aneksom VI SMJERNICE VIJEĆA od 8. svibnja 2000. "u vezi s emisijama buke u okruženju" 2000/14/EK.

Huskvarna 25. studenog 2015.



Claes Losdal, upravitelj odjela za razvoj/proizvodi za vrt

(Ovlašteni predstavnik tvrtke Husqvarna AB i osoba odgovorna za tehničku dokumentaciju.)

SÜMBOLITE TÄHENDUS

Sümbolite tähendus

ETTEVAATUST! Vääral või hooletul kasutamisel võib seade olla ohtlik, põhjustada raskeid vigastusi või kasutaja ja teiste inimeste surma.



Loe käsitsemisõpetus põhjalikult läbi, et kõik eeskirjad oleksid täiesti arusaadavad, enne kui seadet kasutama hakkad.



Vaata, et tööpiirkonnas poleks võõraid isikuid.



Vältimaks soovimatut käivitumist, eemaldage süütejuhe süüteküünlalt.



Õlivarras/õlipaak



Rõhuklapp



Väljaviskuvate ning tagasipõrkavate asjade oht.



Ettevaatust – liikuvad terad. Hoidke jalgu ja käsi.



Hoiatus: pöörlevad osad. Hoidke käed ja jalad eemal.



Seade vastab EL kehtivatele direktiividele.



Ümbritsevasse keskkonda leviv müra vastavalt Euroopa Ühenduse direktiivile. Andmed seadme emissiooni kohta on toodud peatükis Tehnilised andmed ja etiketil.



Ärge kasutage seadet siseruumis või kohas, kus pole õhutust. Heitgaasis on vingugaasi, mis on värvitu ja lõhnatu eluohtlikult mürgine gaas.



Plahvatusoht



Kuum pind.



Mootor tarnitakse ilma õlita.



Enne masina kasutamist lisage õli.



Ärge pange mootorit tööle siseruumides, kinnises piirkonnas või halva õhutusega kohas.



Mootor ei tööta kütusega E85 (85% etanooli).



Tuli, lahtine leek ja suitsetamine on keelatud.



Hoiatustasemetete selgitus

Hoiatused jagunevad kolmele tasemele.

ETTEVAATUST!



ETTEVAATUST! Näitab ohtlikku kehavigastust või kasutaja surma põhjustavat või lähedalolevaid objekte kahjustavat ohtu, kui kasutusjuhendis toodud juhiseid eiratakse.

TÄHTIS!

TÄHTIS! Näitab vigastuste ohtu kasutajale või ohtu lähedalolevatele objektidele, kui kasutusjuhendis toodud juhiseid eiratakse.

TÄHELEPANU!

TÄHELEPANU! Näitab lähedalolevate objektide või seadme kahjustamise ohtu, kui kasutusjuhendis toodud juhiseid eiratakse.

Sisukord

SÜMBOLITE TÄHENDUS

Sumbolite tähendus	226
Hoiatustasemetest selgitus	226

ESITLUS

Sisukord	227
Lugupeetud tarbija!	227

ESITLUS

Mis on mis muruniidukil?	228
--------------------------------	-----

SEADME OHUTUSVARUSTUS

Üldised näpunäited	229
--------------------------	-----

KOKKUPANEK JA REGULEERIMINE

Üldised näpunäited	230
Juhtraud	230
Niitmiskõrgus	231
Koguja	232
Peenestaja kinnitamine	232
Tagantväljavise	232

KÜTUSE KÄSITSEMINE

Üldised näpunäited	233
Küttesegu	233
Tankimine	233
Transport ja hoiustamine	233

KÄITAMINE

Isiklik ohutusvarustus	234
Üldised ohutusekirjad	234
Põhiline lõikamistehnika	235
Transport ja hoiustamine	235
Käivitamine ja seiskamine	236

HOOLDUS

Üldised näpunäited	237
Hoolduskeem	237
Üldkontroll	237
Süüteküünlad	239
Veorihma seadistamine	239
Õhufilter	239
Õlivahetus	239
Kütusesüsteem	239

TEHNILISED ANDMED

Tehnilised andmed	240
EÜ kinnitus vastavusest	241

Lugupeetud tarbija!

Õnnitleme teid, et olete valinud Husqvarna toote! Husqvarna ajalugu algab juba aastast 1689, kui kuningas Karl XI käsul rajati Husqvarna jõe äärde tehas tahtpüsside valmistamiseks. Asukoht Husqvarna jõe ääres oli üsnagi loogiline, sest see võimaldas tootmiseks kasutada vee jõudu. Husqvarna tehas enam kui 300-aastase tegutsenisa aja kestel on seal toodetud väga erinevaid tooteid alates puupliitidest kuni moodsate köögiseadmete, õmblusmasinate, jalgrataste ja mootorratasteni välja. 1956. aastal tuli välja Husqvarna esimene mootori jõul töötav muruniiduk, kolme aasta möödudes – aastal 1959 – järgnes sellele mootorsaag. Samas valdkonnas töötab Husqvarna ka täna.

Täna on Husqvarna maailma juhtivaid aiandus- ja metsandustoodete tootjaid, kes seab esikohale seadmete kvaliteedi ja tehnilised näitajad. Meie äriidee on toota, arendada ja turustada mootori jõul töötavaid seadmeid aianduse, metsanduse ja ehituse ning tööstuse jaoks. Husqvarna eesmärk on luua seadmeid, mis on esirinnas ja sellepärast ongi meie seadmetele iseloomulikud mitmed kasulikud lahendused, mis tagavad seadmete ergonoomilisuse, kasutajasõbralikkuse, turvalisuse, keskkonnasõbralikkuse ja tõhususe.

Me oleme veendunud, et te hindate kõrgelt meie toodete kvaliteeti ja tehnilisi näitajaid, ning seda ka tulevikus. Kui te ostate meie toote, on teile tagatud professionaalne abi nii seadmete hooldamise kui parandamise osas. Kui seadme müüja juures pole volitatud töökoda, küsige, kus on meie lähim volitatud töökoda.

Me loodame, et jäite oma ostuga rahule ja sellest saab teie hea abimees pikkadeks aastateks. Ärge unustage, et seadme kasutusjuhend on väärtuslik abimees. See aitab teid oluliselt oma seadme tööiga pikendada, kui te järgite neid soovitusi, mis on juhendis toodud seadme hooldamise, korrastamise ning parandamise kohta. Kui te kord müüte selle seadme ära, andke sellega uuele omanikule kaasa ka kasutusjuhend.

Täname, et te valisite endale kasutamiseks Husqvarna toote!

Husqvarna AB töötab pidevalt oma toodete edasiarendamise alal ja jätab seetõttu endale õiguse teha muuhulgas muudatusi toodete kuju ja välimuse osas.

ESITLUS

LC 451S

LC 551SP

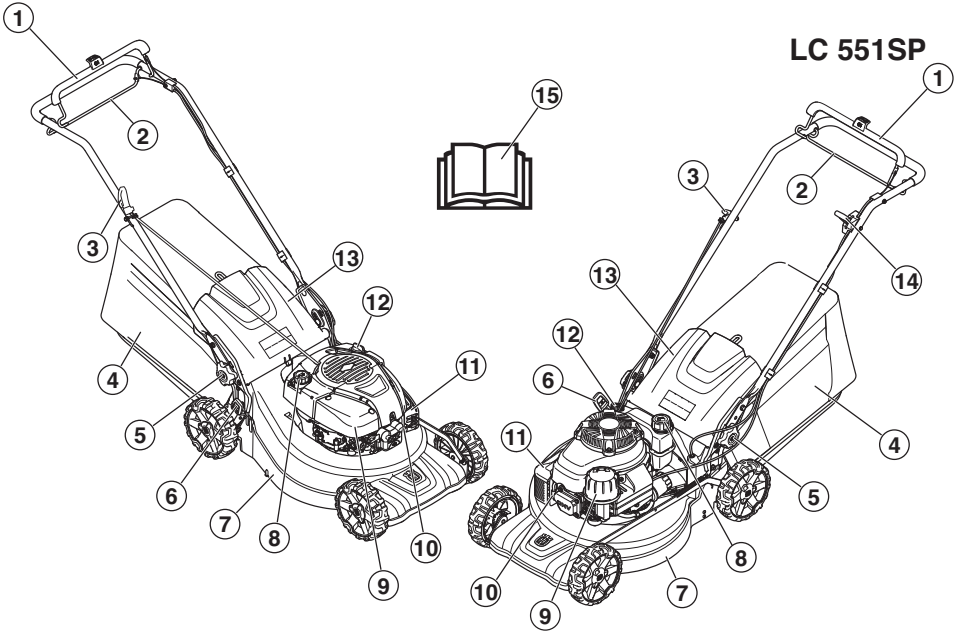

Mis on mis muruniidukil?

- | | |
|---|------------------------------|
| 1 Mootoripiduri hoob | 9 Õhufilter |
| 2 Edasivehoob | 10 Süüteküünlad |
| 3 Käiviti käepide | 11 Summuti |
| 4 Koguja | 12 Õlivarras/õlipaak |
| 5 Käepideme kõrguse reguleerimise lukustushoob. | 13 Tagumine kaitse |
| 6 Niitmiskõrguse regulaator | 14 Gaasihoovastik (LC 551SP) |
| 7 Lõiketerakate | 15 Käsitsemisõpetus |
| 8 Kütuse lisamine | |

SEADME OHUTUSVARUSTUS

Üldised näpunäited

Käesolevas käsitletakse seadme ohutusvarustust, selle toimimist, kontrollimist ning põhihooldust, mis tagab ohutu töö.



ETTEVAATUST! Ära kunagi kasuta seadet, mille ohutusvarustus on puudulik. Vajadusel lasta seadme hooldustöökojas parandada.

Ärge ehitage seadet ringi, nii et see enam ei vasta tehase originaalmudelile ega võtke ka kasutada sellist seadet, millest võib arvata, et keegi on selle ümber ehitanud. Vältimaks soovimatut käivitumist, eemaldage süütejuhe süüteküünalt.

Lõiketerakate

- Lõiketerakate on ette nähtud vibratsiooni vähendamiseks ja lõikekahjude ohu vähendamiseks.

Lõikurikatte kontrollimine

- Kontrollige, et lõikeosa kate pole kahjustatud ja lõikeosa välisel kattel pole nähtavaid defekte (nt pragusid).

Mootoripiduri hoob

- Mootoripidur on ette nähtud mootori seiskamiseks. Kui mootoripiduri hoob vabastatakse, siis mootor seiskub.

Pidurikäepideme kontrollimine

Käivitage masin vastavalt käivitusjuhiste (vt Käivitamine ja seiskamine) ja seejärel vabastage pidurikäepide. Motooripidur peab olema alati reguleeritud nii, et mootor seiskub 3 sekundi jooksul.

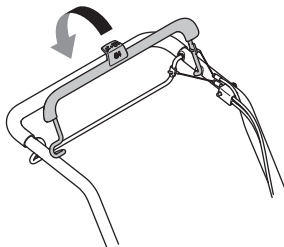

Summuti



ETTEVAATUST! Ärge kunagi kasutage ilma summutita või viga saanud summutiga seadet. Vigane summuti võib suurendada mürataset ja tuleohtu. Hoidke tulekustutusvahendid käepärast.

Summuti läheb seadme töötamisel väga kuumaks ja on kuum ka pärast seadme välja lülitamist. See kehtib ka tühikäigul töötamise kohta. Olge töötamisel hoolikas ja ettevaatlik, eriti siis, kui töötate tuleohtlike gaaside ja muude materjalide lähedal.

- Summuti ülesandeks on hoida minimaalset mürataset ja suunata mootori heitgaasid operaatorist eemale.

Summuti kontroll

- Kontrollige korrapäraselt, kas summuti on terve ja kas see on korralikult kinni.

Üldised näpunäited



TÄHTIS! Vältimaks soovimatut käivitumist, eemaldage süütejuhe süüteküünalt.

Juhtraud

Koostamine

- 1 Keerake lahti masina mõlemal küljel asuvad alumised nupud. Kontrollige, et plastseib on käepideme kinnitusele asuvas süvendis korralikult oma kohal.

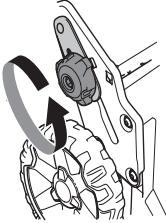

- 2 Paigaldage ettepoole pööratud juhtraud koos selle ja käepideme kinnituse vahele paigutatud plastseibiga.

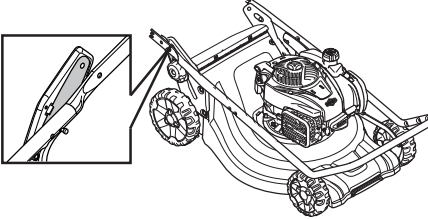

TÄHELEPANU! Kontrollige, et juhtmed kulgevad mööda juhtraua sisekülge ning pole üksteise ümber keerdunud.

- 3 Kinnitage juhtraud käepideme kinnituse külge kruvi, seibi ja poldiga.

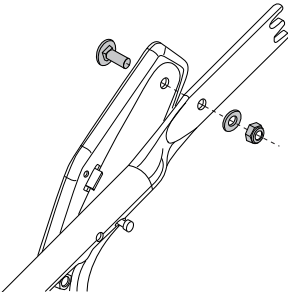

- 4 Pöörake juhtraud üles ja kinnitage nupp masina mõlemale küljele. Seadke sobivale kõrgusele. Lisateavet leiate jaotisest "Reguleerimine".

- 5 Paigutage juhtmed juhtmeklambrisse. Veenduge, et juhtmed pole üksteise ümber keerdunud. Kinnitage juhtmeklamber juhtraua alumisele küljele.

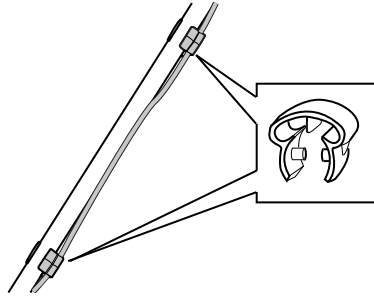

- 6 Paigutage juhtmed nii, et need kulgevad mööda juhtraua alumist külge. Paigutage juhtmed teise juhtmeklambrisse ja kinnitage seejärel klamber juhtraua ülemisele küljele.
- 7 Kinnitage juhtmed käepideme toe juhtmekõidisega.

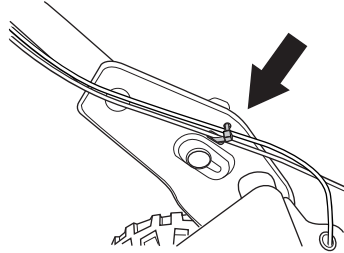

Seaded

Käepideme kõrgus

- Keerake alumised hoovad lahti.
- Lükake nupud masina mõlemal küljel soonte otsesse.

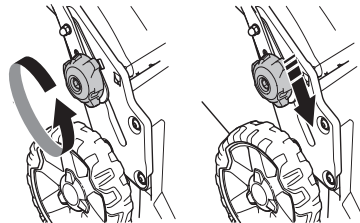

- Käepideme kõrguse saab seada 2 erinevasse asendisse.
- Seadke sobivale kõrgusele.

KOKKUPANEK JA REGULEERIMINE

- Lükake nuppe ülespoole käepideme suunas, kuni need peatuvad ja kõlab klõpsatus. Keerake hoovad korralikult kinni.

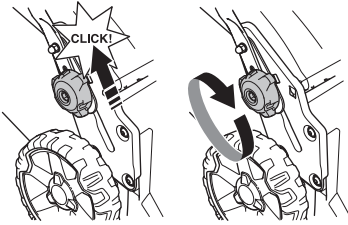

Transpordiasend.

Käepideme koostu saab kokku pöörata, et vähendada ruumivajadust transportimisel ja säilitamisel.

- Keerake alumised hoovad lahti.
- Lükake nupud masina mõlemal küljel soonte otsesse.

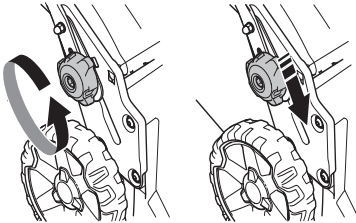

- Lükake käepidet ettepoole.

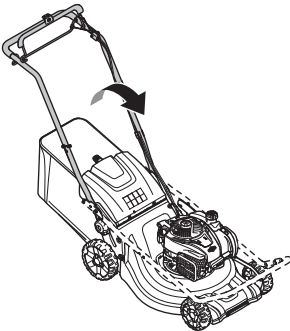

Töösensd

- Pöörake käepide püstasendisse.

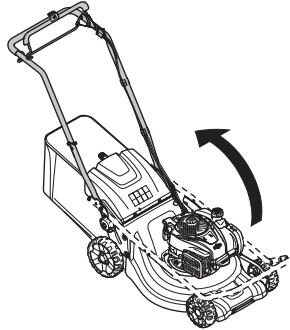

- Lükake nuppe ülespoole käepideme suunas, kuni need peatuvad ja kõlab klõpsatus.

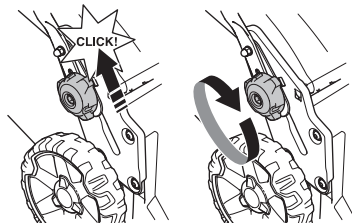

- Kruvige koos nupuga käepideme külge.

Niitmiskõrgus

MÄRKUS! Ära seadista niitmiskõrgust liiga madalaks, kuna ebatasasuste korral võivad lõiketerad käia küngaste vastu.

Masin on varustatud lõikekõrguse keskgregulaatoriga.

- Lõikekõrguse reguleerimiseks vajutage kõrgusregulaatorit rooli suunas ja seejärel lükake seda lõikekõrguse vähendamiseks ettepoole või suurendamiseks tahapoole.

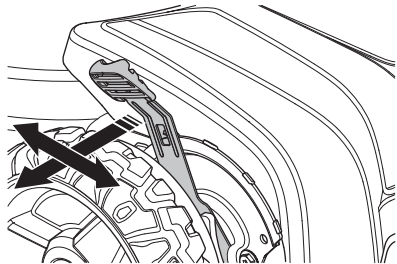

- Lõikamiskõrgust saab seadistada 6 erinevale kõrgusele.

KOKKUPANEK JA REGULEERIMINE

Koguja

- Raamil asuv koguja käepide tuleb asetada kogumiskoti peale.

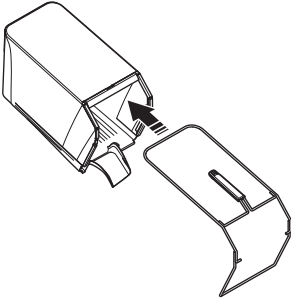

- Asetage raami põhi koguri all olevasse soonde. Raami kinnitamiseks suruge see soonde. Alustage joonisel näidatud raamiosast ja suruge järk-järgult edasi koguri keele suunas.

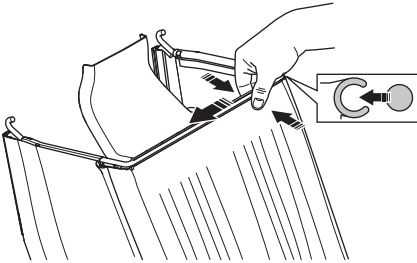

- Raamiosa keele alla kinnitamiseks võib olla vaja paari lööki kummihaamriga. Lööge vastu raami keele tugevduste vahelt.

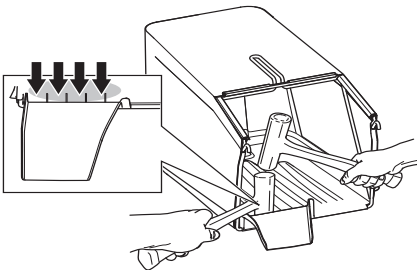

- Kinnitage raam kiirkinnitusklambritega.

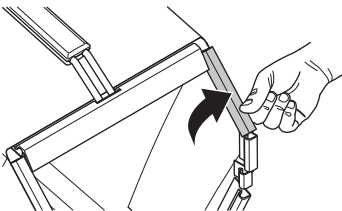

- Veenduge, et masina väljaviskeosa on puhas ja selles pole niidetud muru.
- Kinnitage kogur korpuse ülemise serva külge.
- Paigutage koguri keel masina väljaviskeosa külge.

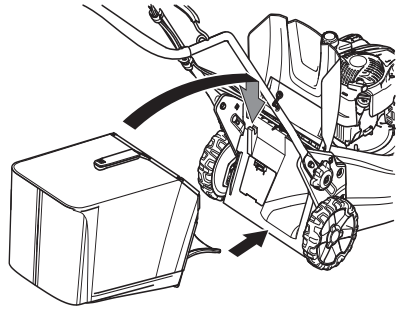

- Kinnitage kogumiskoti põhi väljalaskeava külge.

Peenestaja kinnitamine - Tarvikud

Lisavarustusena on saadaval multšimiskomplekt, et püüduriga masinatega saaks multšimisfunktsiooni kasutada. Komplektis on multšikork ja lõiketera.

- Tõstke väljalaske kaitse üles, et multšikork paigaldada/ eemaldada.

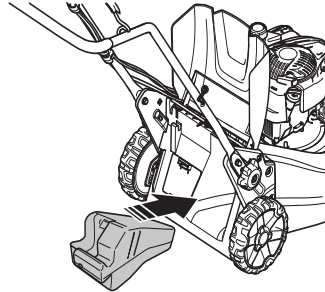

- Vahetage lõiketera tarnitud Combi-lõiketera vastu. Lisateavet leiate jaotisest "Lõikevarustus".

Tagaväljavise

Masinat saab kasutada ka ilma multšimisseadme ja kogurita.

- Tõstke tagumine kaitse üles ja eemaldage kogur.
- Eemaldage multšikork.
- Sulgege kaitse.

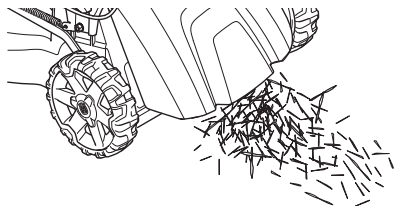

KÜTUSE KÄSITSEMINE

Üldised näpunäited



ETTEVAATUST! Kui mootor töötab suletud või halva õhutusega ruumis, võib seade põhjustada lämbumissurma või vingugaasimürgistuse.

Kütus ja kütuseaurud on väga tuleohtlikud ning võivad põhjustada ohtlikke kahjustusi sissehingamisel või nahale sattumisel. Olge ettevaatlik kütuse käsitlemisel ning hoolitsege selle eest, et te käsitate kütust hästi õhustatavas kohas.

Mootori heitgaasid on kuumad ja võivad sisaldada sädemeid, mis võivad tekitada tulekahju. Sellepärast ära käivita seadet kunagi ruumis sees ega tuleohtlike materjalide ligidal!

Ärge suitsetage kütuse lähedal ega pange sinna kuumi esemeid.

Küttesegu

MÄRKUS! Seadmele on paigaldatud neljataktrimootor. Jälgige, et mootoris oleks alati piisavalt õli.

Bensiin

- Kasuta kvaliteetset pliivaba bensiini.
- Soovituslik madalaim oktaanarv on 90 (RON). Kui te töötate 90st madalama oktaanarvuga kütusega, tekib mootori kuumenemine. See võib mootorit kahjustada ja põhjustada tõsiseid mootoririkkeid.
- Kui on saadaval keskkonnasäästlikku, nn. alkülaatkütust, tuleb seda kasutada.

Mootoriõli.

MÄRKUS! Kontrolli enne muruniiduki käivitamist õlitaset. Liiga madal õlitase võib põhjustada tõsiseid mootorikahjustusi. Vaadake juhiseid peatükist „Hooldus“.

- Mootoriõli vahetatakse esimest korda pärast 5 töötundi. Tehniliste andmete peatükist leiab juhised sobiva õli valimiseks. Ärge kasutage kahetaktimootori õli.

Tankimine



ETTEVAATUST! Seiska mootor ning lase sel enne tankimist mõni minut jahtuda.

Bensiini mahaloksumise vältimiseks kasutage kütuse lisamisel alati bensiinikanistrit.

Pühkige kütusepaagi korgi ümbrus puhtaks.

Kütuse lisamisel ava kork ettevaatlikult, et ülerõhk saaks aeglaselt väheneda.

Pärast kütuse lisamist pinguta korki hoolikalt. Hooletus võib põhjustada tulekahju.

Enne käivitamist vii seade vähemalt 3 meetri kaugusele kütuse lisamise paigast.

Ära käivita seadet:

- Kui kütus või mootoriõli on tilkunud masinale, kuivata kõik priitsmed ja lase bensiinjääkidel aurustuda.
- Kui kütust on sattunud Su kehale või riietele, vaheta riided. Pese puhtaks kehaosad, kuhu on sattunud kütust. Pese vee ja seebiga.
- Kui seadmest pihkub kütust. Kontrolli korrapäraselt, et kütust ei lekiks kütusepaagi korgi vahelt või voolikust.

Transport ja hoiustamine

- Ära hoi a seadet ega kütust seal, kus pihkumise korral kütuseaurud võivad kokku puutuda sädemete või lahtise tulega, näit. masinate, elektrimootorite, releede, lülite, soojaveekatelde jt. seadmete läheduses.
- Hoi a ja transpordi kütust selleks ettenähtud nõus.

Pikaajaline hoiustamine.

- Lase kütuse- ja õlipaak täiesti tühjaks, enne kui jätad seadme pikaks ajaks seisma. Palu lähimast bensiinijaamast abi sobiva paiga leidmisel vana kütuse ja õli jaoks.

KÄITAMINE

Isikliik ohutusvarustus

Seadmega töötamisel tuleb kasutada ettenähtud isikliikku kaitsevarustust. Isikliik kaitsevarustus ei välista õnnetusi, kuid vähendab vigastuse astet. Palu seadme müüjal abi sobiva varustuse valimisel.

Kasuta alati:

- Kui müratase ületab 85 dB piiri, kasutage kõrvaklappe.
- Vastupidavad, mittelibisevad jalatsid.
- Tugevad pikad püksid. Ära kanna lühikesi pükse või sandaale ega ole paljajalu.
- Vajadusel tuleb kasutada kindaid, näiteks löikeosa paigaldamisel, kontrollimisel ja puhastamisel.

Üldised ohutuseeskirjad

Selles osas kirjeldatakse põhilisi ohutusjuhiseid seadme kasutamisel. See teave ei saa kunagi asendada professionaalseid oskusi ega kogemusi.

- Loe käsitlemisõpetus põhjalikult läbi, et kõik eeskirjad oleksid täiesti arusaadavad, enne kui seadet kasutama hakkad.
- Ärge unustage, et seadme operaator vastutab seadmest tingitud ohtude ning õnnetuste ning varaliste kahjude eest.
- Seade tuleb puhas hoida. Sildid ja kleebised peavad olema täielikult loetavad.

Toimige alati arukalt

Kõiki olukordi, mis võivad seadme käitamisel ette tulla, ei ole võimalik kirjeldada. Olge alati ettevaatlik ja lähtuge tervest mõistusest. Kui satute ebatavalisena tunduvasse olukorda, lõpetage töö ning otsige asjatundlikku abi. Pöörduge edasimüüja, hoolduskeskuse või kogunud kasutaja poole. Ärge üritage teha midagi, milles te ei ole kindel!



ETTEVAATUST! Seade tekitab töötades elektromagnetvälja. Teatud tingimustel võib väli häirida aktiivsete või passiivsete meditsiiniliste implantaatide tööd. Tõsiste või surmaga lõppevate kahjustuste riski vähendamiseks soovitame meditsiinilisi implantaate kasutavatel inimestel pidada seadme kasutamise eel nõu oma arsti ja implantaadi valmistajaga.



ETTEVAATUST! Vääräl või hooletul kasutamisel võib seade olla ohtlik, põhjustada raskeid vigastusi või kasutaja ja teiste inimeste surma.

Ärge lubage seadet kasutada või hooldada väljaõppeta inimesi või lapsi.

Ohutuse tagamiseks tuleks füüsilise või vaimse puudega või terviserikkega inimestel seadet kasutada vaid järelevalve all.

Ära luba kellelgi seadet kasutada enne, kui oled kindel, et ta on kasutamissoptuse sisust aru saanud.

Ärge töötage seadmega, kui te olete väsinud, ravimite või alkoholi mõju all, ms võivad mõjutada teie otsustamisvõimet, nägemist ja keha valitsemist.



ETTEVAATUST! Kooskõlastuseta muudatused ja mitteoriginaalosaad võivad põhjustada ohtlikke kahjustusi nii kasutajale endale kui juuresviibijatele. Seadme algset konstruktsiooni ei tohi muuta ilma tootja loata.

Ärge ehitage seadet ringi, nii et see enam ei vasta tehase originaalmudelile ega võtke ka kasutada sellist seadet, millest võib arvata, et keegi on selle ümber ehitanud.

Ära kasuta vigastatud seadet. Kontrolli ja hoolda seadet korrapäraselt, nagu käsitlemisõpetuses nõutud. Teatud hooldust tohib teha ainult vastava väljaõppe saanud spetsialist.

Kasuta alati originaalosi.

KÄITAMINE

Tööplatsi ohutus

- Enne niitmise alustamist tuleb murult eemaldada oksad, raad, kivid jne.
- Lõikeosaga kokku puutuvad objektid võivad õhku paiskuda ning tabada inimesi või esemeid. Hoidke kõrvalised isikud ja loomad ohutus kauguses.
- Ärge kunagi kasutage seadet halva ilmaga, eriti udu, vihma, niiskete või märgade töötingimuste, tugeva tuule, liigse külma ning pikseohtu korral jms oludes. Külma ilmaga töötamine on väga väsitav ja sellega kaasneb muid ohte, nagu libe maapind.
- Kontrollige ümbrust ja veenduge, et miski ei saa häirida teie kontrolli seadme üle.
- Ettevaatust juurte, kivide, okste, aukude, kraavide jms. Kõrges rohus võib takistusi mitte märgata.
- Nõlvade niitmine võib olla ohtlik. Ärge kasuta muruniidukit väga järskul nõlvadel. Muruniidukit ei tohi kasutada suurema kalde kui 15 kraadi korral.
- Kallakul peab käik kulgema nõlvakaldega risti. Mõöda nõlva üles ja alla käia on palju raskem.
- Ettevaatust nurkade ja vaatevälja varjavate objektide läheduses.

Tööohutus

- Muruniiduk on ette nähtud üksnes muru niitmiseks. Seadme mitteotstarbekohane kasutamine on keelatud.
- Kanna isiklikku ohutusvarustust. Juhtides on toodud alajaotuses isiklik ohutusvarustus.
- Ärge kunagi käivita muruniidukit enne, kui lõiketera ja kõik katted on korrektselt paigaldatud. Vastasel korral võib lõiketera lahti tulla ning põhjustada vigastusi.
- Väldi lõiketera lööke vastu võõrkehi nagu kivid, puujuured või muu sarnane. Selle tagajärjel võib lõiketera nürks muutuda ning mootorivõll kõverduda. Kõver telg toob kaasa tasakaalu kadumise ja tugeva vibratsiooni, millega kaasneb lõiketera eemaldumise oht.
- Pidurihoob ei tohi masina töö ajal olla püsivalt kinnitatud käepideme külge.
- Aseta muruniiduk stabiilsele tasasele aluspinnale ja käivita see. Jälgi, et lõiketera ei satuks kontakti maapinna või muude esemetega.
- Liikuge alati seadme taga. Jälgige, et rattad puudutaksid maad ning hoidke niites kahe käega käepidemest kinni. Hoidke käed ja jalad liikuvatest teradest eemal.
- Ärge kallutage töötava mootoriga seadet.
- Masinat töö ajal enda suunas tõmmates tuleb olla äärmiselt tähelepanelik.
- Ärge kunagi tõsta või kanna muruniidukit, kui selle mootor on käivitatud. Kui pead muruniidukit tõstma, seiska kõigepealt mootor ning eemalda süütekaabel süüteküünalt.
- Ärge niitke muru tagurpidi liikudes.
- Masina viimisel üle ala, mida ei niideta (nt kruusatee, kivi, kivitlibu, asfalt jne), tuleb mootor seisata.

- Ärge kunagi jookse töötava masinaga. Muruniidukiga tuleb alati töötada käies.
- Enne niitmiskõrguse muutmist seiska mootor. Ärge seadistage, kui mootor töötab.
- Mitte kunagi ärge jätke töötava mootoriga seadet järelevalveta. Lülitage mootor välja. Veenduge, et lõikeosa on lõpetanud pöörlemise.
- Kui puutute seadmega vastu mingit kõrvalist eset või kui vibratsioon lakkab, katkestage kohe töö ja lülitage seade välja. Võtke süütejuhe süüteküünla küljest lahti. Kontrollige, kas seade pole saanud kahjustusi. Parandage vajadusel.

Põhiline lõikamistehnika

- Parima tulemuse saavutamiseks kasutage alati teritatud tera. Nüri tera lõikab ebaühtlaselt ning roholibledel lõikepind tõmbub kollaseks.
- Ärge kunagi niida rohkem kui 1/3 muru pikkusest. See kehtib eriti kuivadel perioodidel. Niida kõigepealt suure niitmiskõrgusega. Seejärel kontrolli tulemust ja langeta kõrgus sobiva tasemeni. Kui muru on eriti kõrge, sõida aeglaselt ja niida kaks korda.
- Niitke iga kord erinevas suunas, et vältida triipude tekkimist murule.

Transport ja hoiustamine

- Vedamiseks kinnitage seadme osad alati kindlalt, et vältida vedamise käigus võimalikke kahjustusi ja õnnetusi.
- Hoidke seadet suletud ruumis, lastele ning kõrvalistele isikutele kättesaamatus kohas.
- Hoidke seadet ja selle lisatarvikuid kuivas ja külma eest kaitsitud kohas.
- Kütuse vedamise ja hoidmise kohta vt peatükki „Kütuse käsitlemine“.

KÄITAMINE

Käivitamine ja seiskamine

Enne käivitamist



ETTEVAATUST! Loe käsitusõpetus põhjalikult läbi, et kõik eeskirjad oleksid täiesti arusaadavad, enne kui seadet kasutama hakkad.

Kanna isiklikku ohutusvarustust. Juhised on toodud alajaotuses Isiklik ohutusvarustus.

- Vaata, et tööpiirkonnas poleks võõraid isikuid.
- Hooldage iga päev. Vaadake juhiseid peatükist „Hooldus“.
- Jälgi, kas süütekaabel on korralikult süüteküünlal.

Käivitamine

LC 451S

- Mootorit käivitades tuleb pidurikäepide hoida vastu seadme käepidet.

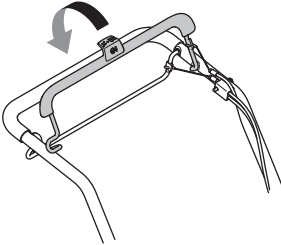

- Seiske seadme taga.
- Võtke käivitikäepidemest kinni, tõmmake käivitusnõör parema käega aeglaselt välja, kuni tunnete vastupanu (käiviti hambad haakuvad). Tõmmake hooga, nii et mootor käivitub. Käivitusnööri ei tohi kerida käe ümber.

LC 551SP

Külm mootor:

- Seadista gaasiregulaator õhuklapi asendisse. Gaasihooastik reguleerib mootori pöörlemiskiirust ja lõiketerade pöörlemiskiirust.

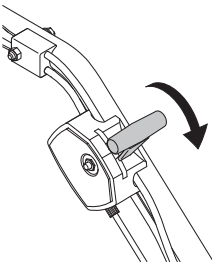

- Mootorit käivitades tuleb pidurikäepide hoida vastu seadme käepidet.

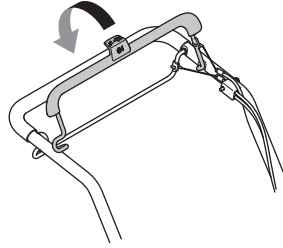

- Seiske seadme taga.
- Võtke käivitikäepidemest kinni, tõmmake käivitusnõör parema käega aeglaselt välja, kuni tunnete vastupanu (käiviti hambad haakuvad). Tõmmake hooga, nii et mootor käivitub. Käivitusnööri ei tohi kerida käe ümber.
- Seadke gaasilüliti täisgaasile.

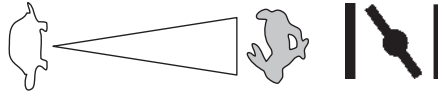

Kuum mootor:

- Toimi samuti kui külma mootori puhul, aga ära vii õhuklappi asendisse "choke".

Ajam

- Liikumise alustamiseks lükake veoraud käepidemest suunas.

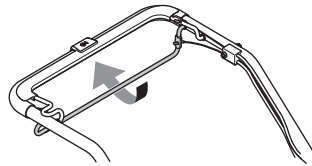

- Masina liikumise peatamiseks nii, et mootor jääb tööle, vabastage ainult veoraud.

Seiskamine

- Mootor seiskub, vabastades mootoripiduri hoova.

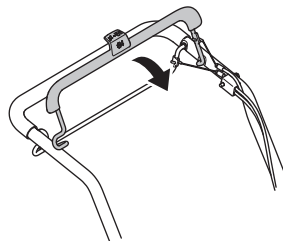

Üldised näpunäited



ETTEVAATUST! Seadme kasutaja võib teha ainult selliseid hooldamis- ja korrastustöid, mida on kirjeldatud käesolevas kasutusjuhendis. Keerukamate tööde tegemiseks tuleb pöörduda töökotta.

Kontrolli ja/või hooldust tuleb teha välja lülitatud mootoriga. Vältimaks soovimatut käivitumist, eemaldage süütejuhe süüteküünalt.

Kui seadet ei hooldata õigesti ja korrapäraselt ja seadet ei paranda asjatundja, võib seadme tööiga lüheneda ja tekkida oht õnnetuste tekkeks. Lisateabe saamiseks võta ühendust lähima hooldustöökojaga.

TÄHELEPANU! Masina kallutamisel jälgige, et õhufilter jääks kõige kõrgemale.

- Kasuta alati originaalosi.

Hoolduskeem

Hoolduskeemil on näha, millised seadme osad hooldust vajavad ning milliste vaheaegade tagant hooldustöid tuleb teha. Vaheajad on arvutatud eeldusel, et seadet kasutatakse iga päev, ning need võivad vastavalt kasutussagedusele erineda.

Enne käivitamist	Iganädalane hooldus	Igakuine hooldus	Üks kord aastas
Üldkontroll	Süüteküünald	Õhufilter	Rihmakaitse aluse puhastamine**
Välispidine puhastus	Summuti*	Kütusesüsteem	Rättaplaatide aluse puhastamine**
Õli tase.			Käigukasti piiriku reguleerimine**
Lõikeseade			
Lõiketerakate*			
Veorihma kontrollimine ja seadistamine			
Mootoripiduri hoob*			

*Vaadake juhiseid peatükist „Seadme ohutusvarustus“.

** Seda tehakse volitatud hooldustöökojas.

Lisateavet mootori hooldamise kohta leiab mootori kasutusjuhendist.

Üldkontroll

- Kontrolli, et kruvid ja mutrid oleksid korralikult kinnitatud.

Välispidine puhastus

- Harja muruniiduk lehtedest, murust ja muust sarnasest puhtaks.
- Ära kasuta masina puhastamiseks survepesu.
- Ära kunagi pritsi vett otse mootorile.
- Puhasta käiviti õhuimeemisava. Kontrolli käiviti ja selle nõõri.
- Lõiketerakatte alt puhastamisel keera masina süüteküünal ülespoole. Tühjendage bensiinipaak.

Õli tase

TÄHTIS! Laske masinal maha jahtuda. Kuum õli võib põhjustada raskeid põletusvigastusi.

Õlitaseme kontrollimisel peab muruniiduk seisma tasasel aluspinnal. Kontrolli õlitaset mõõtevaradaga õlipaagi korgi küljes.

- Eemaldage õlipaagi kork ning pühkige õlivarras puhtaks.
- Pange õlivarras uuesti paaki.
- Kui õlitase on madal, lisa mootoriõli kuni õlivarda ülemise tasemeni.

HOOLDUS

Lõikeseade



ETTEVAATUST! Kasuta lõikevarustuse teenindamisel ja hooldamisel alati tugevaid kindaid. Lõiketerad on väga teravad ning lõikekahjustused võivad tekkida väga kergesti.

- Kontrolli lõikeosa seisukorda, et seal poleks vigastusi või pragusid. Vigastatud või pragudega lõikeosad tuleb välja vahetada.
- Jälgi, et Sul oleks alati hästi teritatud ja õigesti tasakaalustatud lõiketera.

TÄHELEPANU! Pärast teritamist tuleb lõiketerasid tasakaalustada. Terade tasakaalustamist, vahetamist või teritamist tuleb teha töökojas.

Kui niiduk sõidab takistuse otsa ja lõiketerad lähevad katki, tuleb need vahetada. Laske hoolduskeskuses hinnata, kas tera saab teritada või tuleb see välja vahetada.

Lahti võtmine



ETTEVAATUST! Vältimaks soovimatut käivitumist, eemaldage süütejühe süüteküünalt.

- Tõkestage lõiketera liikumine puitklotsi abil. Keerake lahti lõiketera polt ja eemaldage nii polt, seib kui ka lõiketera. Eemaldage lõiketera polt, keerates seda vastupäeva.

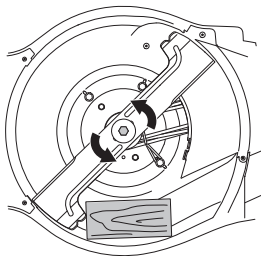

- Kontrollige, et tera kinnitus oleks terve. Kontrolli ka, kas lõiketera polt on terve ja mootorivõli ei ole kõver.

Koostamine

- Tera tuleb paigaldada nii, et nurga all olevad otsad on suunatud üles katte poole.

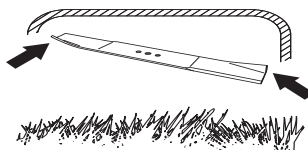

- Aseta lõiketera hõõrdeseibiga vastu lõiketerakinnitust. Jälgi, et lõiketera on teljel õigesti keskel.

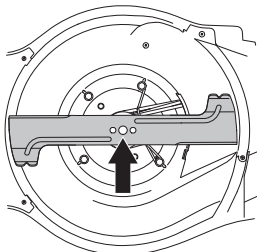

- Lukustage lõiketera puidust klotsiga. Paigaldage seib ja keerake polt päripäeva nõuetekohaselt kinni. Polt peab olema kinni keeratud pingutusmomendiga 80 Nm.

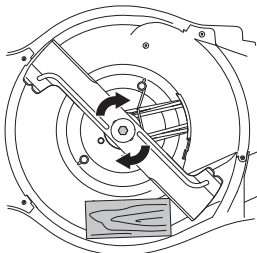

- Keerake tera käega, veendumaks, et see pöörleb vabalt.
- Proovikäivitage seade.

TÄHTIS!

Olge alati ettevaatlik ja lähtuge terveist mõistusest. Vältige olukordi, millega te ei pruugi toime tulla. Kui te pärast selle juhendi läbilugemist tunnete veel ebakindlust, küsige enne jätkamist nõu asjatundjalt. Võtke ühendust volitatud töökojaga.

Kasutage alati ainult originaalvaruosi. Lisateabe saamiseks vaadake jaotist "Tehnilised andmed".

Süüteküünlad

MÄRKUS! Kasuta alati soovitatud süüteküünla tüüpi! Vale süüteküünal võib vigastada kolbi või silindrit.

- Kui seadme võimsus on väike, käivitada on raske või seade töötab tühikäigul ebaühtlaselt, kontrollige alati kõigepealt, kas süüteküünal on korras, enne muude abinõude rakendamist.
- Kui süüteküünal on määrdunud, puhastage see ja kontrollige, et elektroodi vahe on 0,5 või 0,7–0,8 mm. Lisateabe saamiseks vaadake jaotist "Tehnilised andmed". Vajadusel vahetage süüteküünal välja.

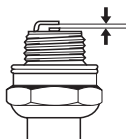

Veorihma seadistamine.

Kui liikumine tundub aeglane, võib selle põhjuseks olla kulunud rihm. Sel juhul tuleb rihm välja vahetada. Võtke ühendust volitatud töökojaga.

Õhufilter

- Eemalda õhufiltri kaitse ja demonteeri õhufilter.
- Pikemat aega kasutatud õhufiltrit ei saa enam täiesti puhtaks. Sellepärast tuleb see korrapäraselt uuega asendada. **Vigastatud õhufilter tuleb kohe välja vahetada.**
- Jälgi paigaldamisel, et õhufilter on tihedalt vastu filtrihoidikut.

Puhastage paberfilter.

- Puhastage filter, koputades seda tasase pinna vastu. Ärge kunagi kasutage filtri puhastamiseks bensiiniga lahustit, nt petrooleumi, ega suruõhku.

Õlivahetus

TÄHTIS! Laske masinal maha jahtuda. Kuum õli võib põhjustada raskeid põletusvigastusi.

- Tühjenda kütusepaak.
- Masinal on õli tühjendus kork.
- Pange tühjendusava alla õlivann ja eemaldage kork.
- Lisateavet leiate mootori kasutusjuhendist.
- Küsi lähimast bensiinijaamast, kuhu saad ära anda kütuse ja mootoriõli jäägid.
- Täitke uus mootor õige kvaliteediga õliga. Vaadake juhiseid peatükist "Tehnilised näitajad".

Kütusesüsteem

- Kontrollige, kas paagi kaas ja tihend on korras.
- Kontrollige kütusevoolikut. Vajadusel vahetage.

TEHNILISED ANDMED

Tehnilised andmed

	LC 451S	LC 551SP
Mootor		
Mootori tootja	Briggs & Stratton	Kawasaki
Silindri maht, cm ³	161	179
Kiirus, rpm	2900	2800
Mootori nimivõimsus, kW (vt märkus 1)	2,6	2,9
Süütesüsteem		
Süüteküünlad	Champion QC12YC	NGK BPR5ES
Elektroodide vahe, mm	0,5	0,7 – 0,8
Kütuse- /määrimissüsteem		
Bensiinipaagi maht, l	1	1,9
*Mootoriõli	SAE 30/SAE 10W-30	SAE 30/SAE 10W-30
õlipaagi maht, liitrit	0,55	0,65
Kaal		
Tühja paagiga masin, kg	41	51
Müraemissioon (vt. märkust 2)		
Müra võimsustase, dBA	97	97
Müra võimsustase, garanteeritud L _{WA} dBA	98	98
Müratase (vt. märkust 3)		
Mürarõhutase kasutaja kõrva juures, dB (A)	87	87
Vibratsioonitase, a_{hveq} (vt. märkust 4)		
Käepide, m/s ²	4,1	4,5
Lõikesüsteem		
Niitmiskõrgus, mm	26-74	26-74
Töölaius, cm	51	51
Tera	Collect	Collect
Tootenumber	5875908-10	5875908-10
Kogumiskoti maht, liitrit	65	65

1. märkus: Mootori näidatud võimsusklass on antud mootorimudeli järgi toodetud tüüp mootori keskmine netovõimsus (kindla pöörete arvu juures), mõõdetud vastavalt SAE standardile J1349/ISO1585. Masstootangust tulnud mootoritel võib see väärtus pisut erineda. Seadmele paigaldatud mootori tegelik efektiivvõimsus oleneb töökiirusest, keskkonnamitingimustest ja muudest teguritest.

2. märkus: Ümbritsevasse keskkonda leviva müra võimsus (L_{WA}), mõõdetud vastavalt EÜ direktiivile 2000/14/EÜ.

3. märkus: Helirõhutase standardi ISO 5395 järgi. Helirõhutaseme kohta toodud andmete statistiline dispersioon (standardhälve) on 1,0 dB (A).

4. märkus: Vibratsioonitase standardi ISO 5395 järgi. Vibratsioonitaseme kohta toodud andmete tüüpiline statistiline dispersioon (standardhälve) on 0,2 m/s².

*Kasutage kvaliteedi SF, SG, SH, SJ või kõrgema kvaliteedi mootoriõli. Vaadake mootori tootja juhendis olevat viskoossuste tabelit ja vali vastavalt oodatavale väliskeskkonna temperatuurile sobivaim viskoossus.

TEHNILISED ANDMED

EÜ kinnitus vastavusest

(Kehtib vaid Euroopas)

Husqvarna AB, SE-561 82 Huskvarna, Rootsi, tel: +46 36 146 500, kinnitab käesolevaga, et muruniiduk **Husqvarna LC 451S, LC 551SP**, mis algab seerianumbriga 15XXXXXXX ja edasi, vastab nõuetele, mis on toodud NÕUKOGU DIREKTIIVIS:

- **2006/42/EÜ** (17. mai 2006. a) „mehhanismide kohta”.
- elektromagnetilise ühilduvuse direktiiv 26. veebruar 2014, **2014/30/EU**.
- müradirektiiv 8. maist 2000 **2000/14/EÜ**.

Teave müra kohta on toodud peatükis Tehnilised andmed.

Järgitud on alljärgnevaid standardeid: ISO 5395, ISO 14982

Kontrollorgan: **0404, SMP Svensk Maskinprovning AB**, Box 7035, SE-750 07 Uppsala, on välja andnud tunnistuse seadme vastavuse kohta ELi nõukogu 8. mai 2000 direktiivi 2000/14/EÜ lisale VI müraemissioonide kohta keskkonnas.

Huskvarna, 25. november 2015

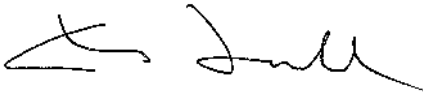

Claes Losdal, arendusdirektor/aiandustooted.

(Husqvarna AB volitatud esindaja ja tehnilise dokumentatsiooni eest vastutaja.)

SUTARTINIAI ŽENKLAI

Sutartiniai ženklai

PERSPĖJIMAS! Netinkamai ar neatsargiai naudojant įrenginį, jis gali sunkiai ar mirtinai sužaloti operatorių ar kitus asmenis.



Prieš naudodami įrenginį, atidžiai perskaitykite operatoriaus vadovą ir įsitikinkite, ar viską gerai supratote.



Žiūrėkite, kad darbo zonoje nesimaišytų kiti žmonės ar gyvuliai.



Nuo netyčinio variklio paleidimo apsisaugokite nuo uždegimo žvakės nuimdami uždegimo kabelį.



Alyvos lygio matuoklis / alyvos įpylimo anga



Oro sklendė



Perspėjimas dėl išmetamų ir rikošetu atšokusių daiktų.



Įspėjimas dėl besisukančio peilio. Saugokite rankas ir pėdas.



Įspėjimas: sukamosios dalys. Saugokite rankas ir kojas.



Šis gaminytis atitinka galiojančius Europos (CE) reikalavimus.



Triukšmo emisija į aplinką pagal Europos Bendrijos direktyvą. Įrenginio emisija pateikiama skyriuje "Techniniai duomenys" ir ant lipduko.



Mašinos niekada nenaudokite vidaus arba neventilijuojamose patalpose. Išmetamosiose dujose yra anglies viendeginio, bėkvapiu, nuodingu ir gyvybei pavojingu duju.



Sprogimo pavojus



Karštas paviršius.



Variklis pateikiamas be alyvos.



Prieš naudodamiesi įrenginiu pripilkite alyvos.



Niekada nedirbkite viduje, udarose ar blogai vedinamose patalpose.



Variklis neveiks, jei bus naudojamas E85 (85 % etanolio) kuras.



Draudžiama naudoti šalia ugnies, atviros liepsnos. Naudojant nerūkyti.



Įspėjimo lygių paaškinimas

Įspėjimai yra suskirstyti į tris lygius.

PERSPĖJIMAS!



PERSPĖJIMAS! Taikomas, kai operatoriui kyla mirtino arba rimto sužeidimo pavojus arba kai tikėtina, kad bus pakenkta aplinkai, jei nesilaikoma naudojimo vadove pateiktų instrukcijų.

SVARBU!

SVARBU! Taikomas, kai operatoriui kyla sužeidimo pavojus arba kai tikėtina, kad bus pakenkta aplinkai, jei nesilaikoma naudojimo vadove pateiktų instrukcijų.

PASTABA!

PASTABA! Taikomas, kai kyla pavojus sugadinti medžiagas ar įrenginį, jei nesilaikoma naudotojo vadove pateiktų instrukcijų.

Turinys

SUTARTINIAI ŽENKLAI	
Sutartiniai ženklai	242
Ispėjimo lygių paaiškinimas	242
PRISTATYMAS	
Turinys	243
Gerbiamas kliente!	243
PRISTATYMAS	
Žoliapjovės detalės:	244
ĮRENGINIO SAUGOS ĮRANGA	
Bendra informacija	245
MONTAVIMAS IR REGULIAVIMAS	
Bendra informacija	246
Valdymo rankena	246
Pjovimo aukštis	247
Surinktuvas	248
Mulčiavimo įdėklas	248
Iškrovimas iš galo	248
DEGALAI	
Bendra informacija	249
Degalų sumaišymas	249
Degalų pripylimas	249
Gabenimas ir laikymas	249
DARBAS	
Asmens saugos priemonės	250
Bendros saugos priemonės	250
Pagrindiniai darbo principai	251
Gabenimas ir laikymas	251
Ijungimas ir išjungimas	252
TECHNINĖ PRIEŽIŪRA	
Bendra informacija	253
Techninės priežiūros grafikas	253
Bendroji patikra	253
Uždegimo žvakė	255
Varančiojo dirželio reguliavimas	255
Oro filtras	255
Alyvos keitimas	255
Kuro sistema	255
TECHNINIAI DUOMENYS	
Techniniai duomenys	256
EB atitikties patvirtinimas	257

Gerbiamas kliente!

Sveikiname pasirinkus Husqvarna produktą! Husqvarna tradicijos prasideda 1689 metais, kai karalius Karlas XI ant Huskvarna upelio kranto leido pastatyti fabriką, kuriame buvo pradėtos gaminti muškietos. Ši vieta prie Huskvarna upelio buvo logiška, nes upelis buvo naudojamas hidroenergijai gaminti ir tokiu būdu tarnavo kaip hidroelektrinė. Per tą daugiau nei 300 metų Husqvarna fabriko gyvavimo epochą buvo pagaminta begalė produktų – nuo malkinių krosnių iki modernios virtuvinės įrangos, siuvimo mašinų, dviračių, motociklų ir t. t. 1956 m. rinkai buvo pristatyta pirmoji motorinė vejapjovė, o 1959 m. motorinis pjūklas – veiklos sritys, kuriose Husqvarna specializuojasi šiais dienais.

Husqvarna – viena iš pasaulyje pirmaujančių miško ir sodo produktų gamintojų šiuo metu, kur didžiausias prioritetas teikiamas kokybei ir darbinėms charakteristikoms. Verslo idėja – kurti, gaminti ir realizuoti morinius produktus miško ir sodo priežiūrai bei statybų ir kompleksų pramonei. Taip pat Husqvarna siekia pirmą kartą ergonomikos, patogumo naudotojui, saugumo ir ekologiško mąstymo srityse, todėl buvo sukurta visa eilė subtilių siekiant tobulinti produktus šiose srityse.

Mes įsitikinę, jog Jūs ir tolimoje ateityje su pasitenkinimu vertinsite mūsų produktų kokybę bei darbinės charakteristikas. Įsigiję nors vieną mūsų produktą, Jums bus suteikta profesionali remonto ir techninio aptarnavimo pagalba, jei kas nors atsitiktų. Jei įrenginį pirkote ne iš mūsų licencijuotų prekybos atstovų, pasiteiraukite jų, kur yra artimiausios techninio aptarnavimo dirbtuvės.

Mes tikimės, jog Jūs liksite patenkinti savo įrenginiu, kuris išliks Jūsų palydovu ir tolimoje ateityje. Atsiminkite, jog šios naudojimosi instrukcijos yra vertingas dokumentas. Laikydamiis jų turinio (naudojimas, tech. aptarnavimas, priežiūra ir t. t.), Jūs žymiai prailginsite įrenginio ilgaamžiškumą bei jo panaudojimo vertę. Jei Jūs sumanysite perduoti įrenginį, naujam savininkui neužmirškite perduoti naudojimosi instrukcijų.

Dėkojame, kad naudojate Husqvarna produktą!

Husqvarna AB nuolat siekia tobulinti savo produktus, pasilikdama sau teisę keisti jų formą ir išvaizdą be išankstinio įspėjimo.

PRISTATYMAS

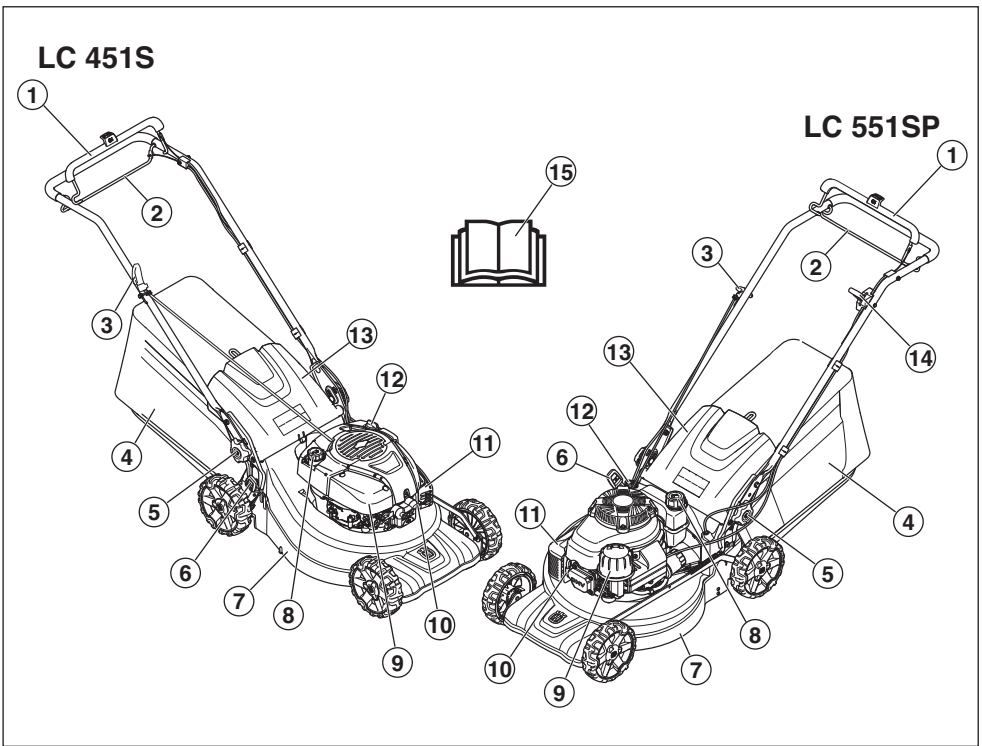

Žoliapjovės detalės:

- | | |
|---|---|
| 1 Stabdžių svirtis | 9 Oro filtras |
| 2 Varančioji juosta | 10 Uždegimo žvakė |
| 3 Starterio rankenėlė | 11 Duslintuvas |
| 4 Surinktuvas | 12 Alyvos lygio matuoklis / alyvos įpylimo anga |
| 5 Rankenos aukščio reguliavimo užraktas | 13 Galinis skydas |
| 6 Pjovimo aukščio reguliatorius | 14 Akceleratoriaus gaidukas (LC 551SP) |
| 7 Pjovimo gaubtas | 15 Operatoriaus vadovas |
| 8 Degalų papildymas | |

ĮRENGINIO SAUGOS ĮRANGA

Bendra informacija

Šiame skyriuje aprašoma įrenginio saugos įranga ir jos paskirtis, o taip pat kaip ją tikrinti bei techniškai prižiūrėti, kad ji tinkamai veiktų.



PERSPĖJIMAS! Niekada nenaudokite įrenginio, jeigu jo saugos įranga neveikia. Jei Jūsų įrenginys neatitiks bet kurio iš šių reikalavimų, kreipkitės į savo techninės priežiūros atstovą dėl įrenginio remonto.

Niekada nebandykite šio įrenginio modifikuoti, kad jis nebeatiktų originalios konstrukcijos, ir nenaudokite, jei jį modifikavo kiti. Nuo netyčinio variklio paleidimo apsaugokite nuo uždegimo žvakės nuimdami uždegimo kabelį.

Pjovimo gaubtas

- Pjovimo gaubtas mažina vibravimą ir pavojų įsispjauti.

Pjovimo gaubto tikrinimas

- Įsitinkite, kad pjovimo dangtis nėra pažeistas ir apsauginis išorinis pjovimo dangtis neturi matomų defektų, pvz., įskilimų.

Stabdžių svirtis

- Variklio stabdys skirtas varikliui sustabdyti. Kai atleidžiama stabdžių svirtis, variklis turi sustoti.

Variklio stabdymo rankenos tikrinimas

Paleiskite įrenginį pagal paleidimo instrukcijas, žr. "Paleidimas ir sustabdymas", tada atleiskite stabdžio rankeną. Variklio stabdys turi būti sureguliuotas taip, kad variklis sustotų per 3 sekundes.

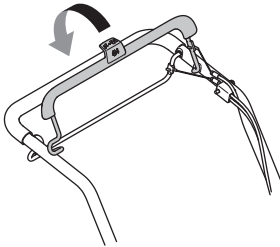

Duslintuvas



PERSPĖJIMAS! Niekada nenaudokite įrenginio be duslintuvo ar su netvarkingu duslintuvu. Sugadintas duslintuvas gali labai padidinti triukšmo lygį ir gaisro pavojų. Gaisro gesinimo priemonės laikykite lengvai pasiekiamoje vietoje.

Duslintuvas labai įkaista tiek naudojant, tiek ir sustojus. Tai galioja net varikliui sukantis laisvąja eiga. Atsižvelkite į užsiliepsnojimo pavojų, ypač dirbdami šalia degių medžiagų ir / arba dujų.

- Duslintuvas iki minimumo sumažina triukšmą ir tolyn nuo naudotojo nukreipia variklio išmetamąsias dujas.

Duslintuvo tikrinimas

- Reguliariai tikrinkite, ar duslintuvas tvarkingas ir ar jis tinkamai pritvirtintas.

MONTAVIMAS IR REGULIAVIMAS

Bendra informacija



SVARBU! Nuo netyčinio variklio paleidimo apsaugokite nuo uždegimo žvakės nuimdami uždegimo kabelį.

Valdymo rankena

Surinkimas

- 1 Atlaisvinkite apatines rankenėles abiejose įrenginio pusėse. Patikrinkite ar tinkamai į rankenos įtaisą įstatyta plastikinė poveržlė.

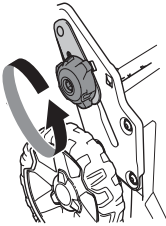

- 2 Įtaisykite į priekį sulenktą vairalazdę tarp jos ir rankenos įtaiso naudodami plastikinę poveržlę.

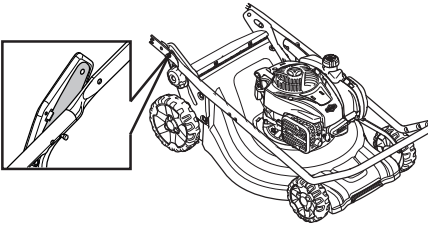

PASTABA! Užtikrinkite, kad kabeliai ir laidai eitų iš vidinės vairalazdės pusės ir nebūtų apsvyrijoję vienas aplink kitą.

- 3 Pritvirtinkite vairalazdę prie rankenos įtaiso varžtu, poveržle ir veržle.

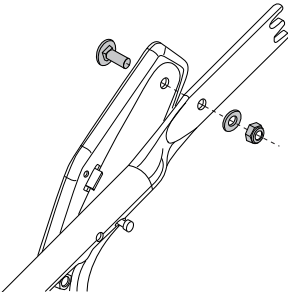

- 4 Išlankstykite vairalazdę ir pritvirtinkite rankenėlę abiejose įrenginio pusėse. Sureguliuokite iki tinkamo aukščio. Daugiau informacijos rasite skyriuje „Reguliavimas“.

- 5 Įdėkite laidus į laidų laikiklį. Užtikrinkite, kad laidai nebūtų apsvyrijoję vienas aplink kitą. Pritvirtinkite laidų laikiklį po vairalazde.

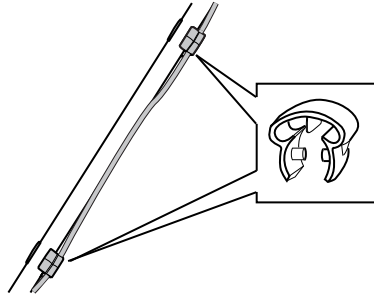

- 6 Ištieskite laidus vairalazdės apačioje. Įdėkite laidus į antrą laidų laikiklį. Tada pritvirtinkite jį prie viršutinės vairalazdės dalies.
- 7 Pritvirtinkite laidus prie ankenos atramos naudodami laidų raištį.

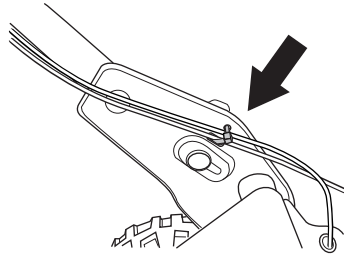

Nustatymai

Rankenos aukštis

- Atsukite apatines rankenėles.
- Stumkite rankenėles iki griovelių galo abiejose įrenginio pusėse.

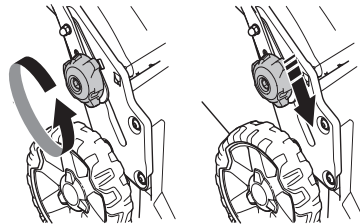

- Rankenos aukštis gali būti dviejų skirtingų padėčių.
- Sureguliuokite iki tinkamo aukščio.

MONTAVIMAS IR REGULIAVIMAS

- Stumkite rankenėles į viršų link rankenos, kol jos sustos ir pasigirs spragtelėjimas. Tinkamai priveržkite rankenėles.

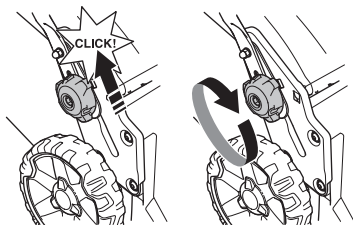

Transportavimo padėtis

Rankenos komplektas gali būti sulankstytas, kad užimtų mažiau vietos transportuojant arba laikant.

- Atsukite apatines rankenėles.
- Stumkite rankenėles iki griovelių galo abiejose įrenginio pusėse.

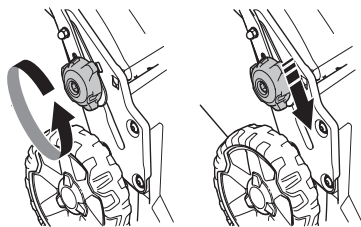

- Nulenkite rankeną į priekį.

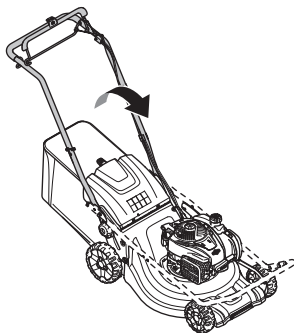

Darbinė padėtis

- Atlenkite rankeną į viršų.

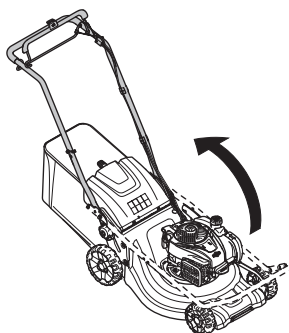

- Stumkite rankenėles į viršų link rankenos, kol jos sustos ir pasigirs spragtelėjimas.

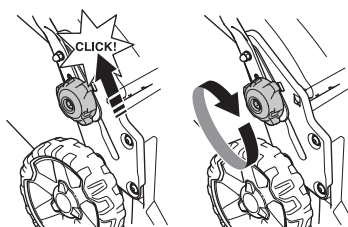

- Prisukite apskritą rankenėlę.

Pjovimo aukštis

DĖMESIO! Pjudami nenuleiskite per žemai, nes peiliai gali kliudyti nelygų paviršių.

Įrenginyje įtaisytas centrinis pjovimo aukščio reguliavimas.

- Norėdami sureguliuoti pjovimo aukštį, paspauskite aukščio reguliatorių link rato, tada pakreipkite jį į priekį, kad sumažintumėte pjovimo aukštį, ir atgal, kad padidintumėte pjovimo aukštį.

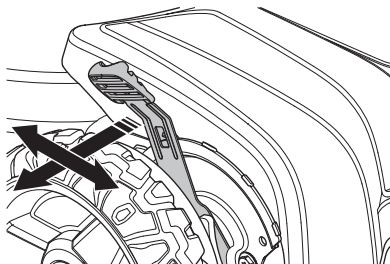

- Pjovimo aukštį galima nustatyti į 6 skirtingas padėtis.

MONTAVIMAS IR REGULIAVIMAS

Surinktuvas

- Ant rėmo esančią rinktuvo rankeną reikia uždėti virš rinktuvo maišelio.

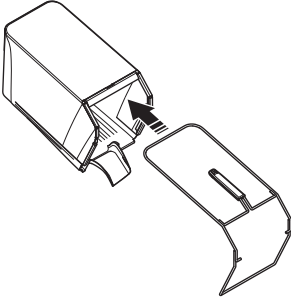

- Apatinę rėmelio dalį įstatykite į griovelį, esantį po rinktuvu. Užfiksukite rėmelį įspausdami jį į griovelį. Pradėkite nuo paveikslėlyje parodytos rėmelio dalies, tada palaipsniui spauskite link rinktuvo liežuvėlio.

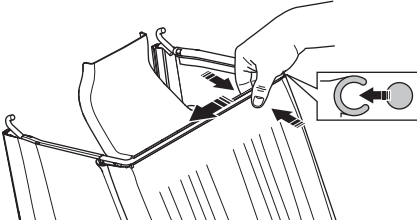

- Siekiant užfiksuoti rėmelio dalį po liežuvėliu gali tekti panaudoti guminį plaktuką. Stuktelėkite per rėmelį tarp liežuvėlio sutvirtinimų.

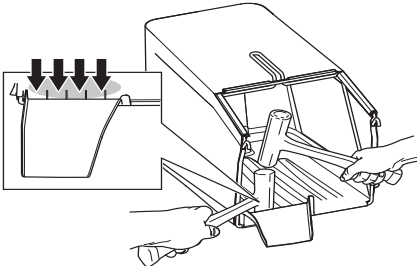

- Pritvirtinkite rėmą naudodami greito panaudojimo spaustuvus.

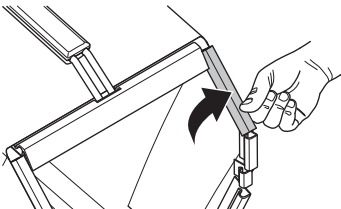

- Įsitinkinkite, kad įrenginio iškrovo agregatas švarus, jame nėra nupjautos žolės.
- Užkabinkite rinktuvą ant viršutinio važiuoklės krašto.
- Įdėkite rinktuvą įlaida į įrenginio iškrovo agregatą.

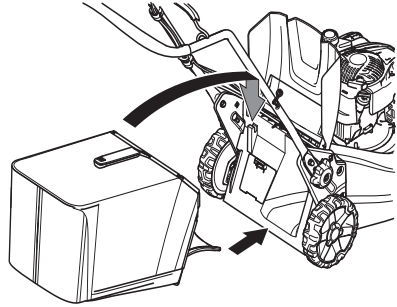

- Rinktuvo apatinę dalį pritaisykite prie išmetimo angos.

Mulčiavimo įdėklas - Priedai

Mulčiavimo rinkinį galite įsigyti kaip priedą; tada galėsite motorinę sodą techniką su surinktuvais naudoti su mulčiavimo funkcija. Rinkinyje yra mulčio peilis ir kaištis.

- Norėdami prijungti / atjungti mulčiavimo kaištį, pakelkite iškrovimo apsaugą.

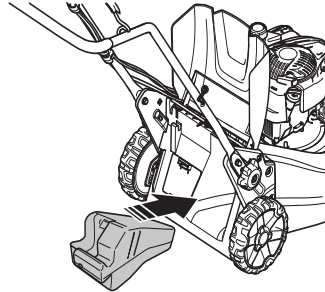

- Pakeiskite peilį pateikiamu Combi™ peiliu. Daugiau informacijos rasite skyriuje Pjovimo įrenginiai.

Iškrovimas iš galo

Įrenginį galima naudoti ir be įdėto mulčio ir rinktuvo.

- Pakelkite galinį skydą ir nuimkite gaudyklę.
- Išimkite mulčio kaištį.
- Uždarykite skydą.

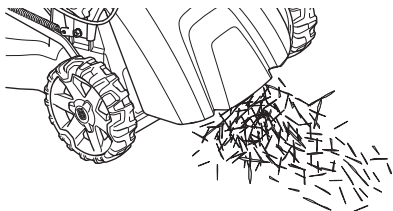

Bendra informacija



PERSPĖJIMAS! Kai įrenginio variklis dirba uždaroje patalpoje ar prastai vėdinamoje vietoje, galima uždusti arba mirtinai apsinuodyti anglies monoksidu.

Degalai ir degalų garai yra labai degūs ir gali rimtai sužeisti juos įkvėpus ir jiems liečiantis su oda. Todėl būkite atsargūs dirbdami su degalais, užtikrinkite gerą oro ventiliaciją.

Variklio išmetamosios dujos yra karštos, jos gali kibirkščiuoti ir sukelti gaisrą. Niekuomet nebandykite paleisti įrenginio uždaroje patalpoje ar netoliese degių medžiagų!

Nerūkkykite ir nestatykite jokių įkaitusių daiktų šalia degalų.

Degalų sumaišymas

DĖMESIO! Įrenginys yra su keturtakčiu varikliu. Žiūrėkite, kad alyvos bakelyje visada būtų pakankamai alyvos.

Benzinas

- Naudokite bešvinį ar geros kokybės benziną su švinu.
- Žemiausias rekomenduojamas oktaninis skaičius turi būti 90 (RON). Jei naudojate mažesnį nei 90 oktaninio skaičiaus benziną, variklis gali pradėti detonuoti. Dėl to variklis pernelyg įkaista ir galite rimtai jį sugadinti.
- Jei rinkoje yra ekologiško benzino, taip vadinamo alkilato benzino, reikia naudoti jį.

Variklių alyva

DĖMESIO! Prieš paleisdami žoliapjovės variklį patikrinkite tepalo lygį. Per mažas lygis gali lemti rimtą variklio gedimą. Žr. nurodymus skyriuje "Techninė priežiūra".

- Pirmą kartą variklio alyva reikia pakeisti po 5 valandų darbo. Techniniuose duomenyse nurodyta, kokios rūšies alyva reikia naudoti. Niekada nenaudokite alyvos, skirtos dvitaktiams varikliams.

Degalų pripylimas



PERSPĖJIMAS! Prieš pildami degalus visuomet sustabdykite variklį ir leiskite jam keletą minučių atvėsti.

Visuomet naudokite benzino kanistrą, kad degalai neišsilietų.

Nuvalykite plotą aplink degalų įpylimo angos dangtelį.

Pildami degalus, iš lėto atsukite degalų bakelio dangtelį tam, kad palaipsniui išsilygintų bet koks bakelyje susidaręs garų viršlėgis.

Supylę degalus, kruopščiai užsukite degalų bakelio dangtelį. Neatsargumas gali sukelti gaisrą.

Prieš užvesdami įrenginį, perneškite jį mažiausiai 3 m nuo tos vietos, kur pylėte degalus.

Niekada nebandykite užvesti įrenginio:

- Jei ant įrenginio išsipylė degalų ar variklio alyvos. Visą nuvalykite ir leiskite išgaruoti benzino likučiams.
- Jei Jūs apsipylėte degalais ar apipylėte drabužius, persirenkite. Nuplaukite tas kūno dalis, ant kurių pateko degalai. Plaukite muilu ir vandeniui.
- Jei degalai varva iš įrenginio. Reguliariai tikrinkite, ar nėra pratekėjimų pro degalų bakelio dangtelį ir sistemos žarneles.

Gabenimas ir laikymas

- Įrenginį ir degalus laikykite ir gabenkite taip, kad degalai nevarvėtų ir negaruotų netoli kibirkščių ar atviros liepsnos šaltinių, pavyzdžiui, elektros įrenginių, elektrinių variklių, elektros relijų bei jungiklių ar šilumos katilų.
- Degalus visada laikykite ir gabenkite tik patvirtintose ir tam skirtose talpyklose.

Ilgalaikis laikymas

- Jei įrenginiu nesiruošiate dirbti ilgesnį laiką, ištuštinkite degalų baką. Artimiausioje degalinėje paklauskite, kur išpilti nereikalingus degalus.

Asmens saugos priemonės

Naudodami įrenginį, visada dėvėkite patvirtintas asmens saugos priemones. Asmens saugos priemonės nepašalina sužeidimo rizikos, tačiau nelaimingo atsitikimo atveju mažiau nukentėsite. Paprašykite pardavėjo išrinkti Jums tinkamiausias priemones.

Visada dėvėkite:

- Užsidėkite ausines, jei triukšmo lygis viršija 85 dB.
- Tvirti, neslystantys auliniai batai ar pusbačiai.
- Storos, ilgos kelnės. Nemūvėkite šortų, neavėkite sandalų ir nebūkite basi.
- Jei reikia, būtina dėvėti pirštines, pvz., montuojant, tikrinant ar valant pjovimo įrangą.

Bendros saugos priemonės

Šiame skyrelyje aprašomos esminės saugaus darbo įrenginiu taisyklės. Pateikta informacija niekada nepakeis tų žinių ir praktinės patirties, kurią turi profesionalas.

- Prieš naudodami įrenginį, atidžiai perskaitykite operatoriaus vadovą ir įsitikinkite, ar viską gerai supratote.
- Atminkite, kad už nelaimingus atsitikimus arba pavojus, kurie gali kilti kitiems žmonėms arba jų turtui, atsako operatorius.
- Įrenginys turi būti švarus. Ženkilai ir lipdukai turi būti puikiai įskaitomi.

Visada vadovaukitės „sveiku protu“

Neįmanoma numatyti visų situacijų, kurios gali iškilti. Visada būkite atidūs ir vadovaukitės sveiku protu. Jei tam tikroje situacijoje pasijutote nesaugiai, nutraukite darbą ir kreipkitės pagalbos į specialistą. Kreipkitės į prekybos atstovą, techninės priežiūros specialistą arba patyrusį pjaustytuvo naudotoją. Nesistenkite atlikti darbo, kuriam nesate pakankamai kvalifikuotas!



PERSPĖJIMAS! Dirbdamas šis įrenginys sukuria elektromagnetinį lauką. Susidarius tam tikroms sąlygoms, šis laukas gali sutrikdyti aktyviųjų arba pasyviųjų medicininių implantų veikimą. Siekiant sumažinti sunkaus arba mirtino sužalojimo riziką, mes rekomenduojame asmenims, turintiems medicininių implantų, prieš naudojant šį įrenginį pasikonsultuoti su savo gydytoju ir medicininio implanto gamintoju.



PERSPĖJIMAS! Netinkamai ar neatsargiai naudojant įrenginį, jis gali sunkiai ar mirtinai sužaloti operatorių ar kitus asmenis.

Niekada neleiskite vaikams ar kitiems neapmokytiems įrenginiu dirbti asmenims jį naudoti ar techniškai prižiūrėti.

Įrenginį draudžiama naudoti žmonėms su fizine ar protine negalia ir žmonėms, kurie dėl savo sveikatos būklės negali valdyti įrenginio, jeigu jų neprižiūri už jų saugumą atsakingi asmenys.

Niekuomet niekam neleiskite dirbti įrenginiu prieš tai neįsitikinę, kad jie perskaitė ir suprato operatoriaus vadove pateiktus nurodymus.

Niekada nedirbkite įrenginiu, jei esate pavargęs, išgėręs alkoholio ar vartojate medikamentus, kurie gali veikti Jūsų regėjimą, nuovoką ar koordinaciją.



PERSPĖJIMAS! Dėl neleistinų konstrukcinių pakeitimų ir (ar) priedų įrenginys gali sunkiai ar net mirtinai sužaloti operatorių ar kitus asmenis. Be gamintojo leidimo jokia būdu negalima keisti įrenginio konstrukcijos.

Niekada nebandykite šio įrenginio modifikuoti, kad jis nebeatiktų originalios konstrukcijos, ir nenaudokite, jei jį modifikavo kiti.

Niekada nenaudokite techniškai netvarkingo įrenginio. Reguliariai tikrinkite detales, atlikite testus ir priežiūros darbus, nurodytus šioje instrukcijoje. Kai kurias priežiūros operacijas ir aptarnavimo darbus gali atlikti tik tam paruošti kvalifikuoti specialistai.

Visada naudokite originalias atsargines dalis.

DARBAS

Sauga darbo vietoje

- Prieš pradėdami pjauti, nurinkite nuo vejos šakas, šakeles, akmenis ir pan.
- Į pjovimo įtaisą atsitrenkiantys daiktai gali atšokti ir sužeisti žmones ar apgadinti daiktus. Laikykitės saugaus atstumo nuo žmonių ir gyvūnų.
- Įrenginio niekuomet nenaudokite blogu oru, pavyzdžiui, kai kyla rūkas, lyja, drėgna, gali žaibuoti, taip pat drėgnose vietose, pučiant stipriam vėjui, stipriai šalant ir pan. Darbas blogomis oro sąlygomis vargina, padidėja rizikos faktoriai, pavyzdžiui, dėl slidaus pagrindo.
- Apsidairykite aplinkui ir įsitinkinkite, ar niekas negalėtų jums trukdyti valdyti įrenginį.
- Saugokitės šaknų, akmenų, šakelių, duobių, griovių ir pan. Kliuti gali dengti aukšta žolė.
- Pjauti šlaitus gali būti pavojinga. Nepjaukite labai stačių šlaitų. Žoliapjovės nederėtų naudoti, kai pasvirimo kampas didesnis nei 15 laipsnių.
- Dirbant nuokalnėje ar ant šlaito, darbinė zona turėtų nusidriekti tinkamu nuolydžiui kampu. Daug lengviau eiti išilgai šlaito negu aukštyn ir žemyn.
- Būkite atsargūs artėdami prie nematomų kampų ir daiktų, kurie gali jums uždengti vaizdą.

Darbo sauga

- Žoliapjovė skirta tik vejai pjauti. Naudoti galima tik pagal paskirtį.
- Dėvėkite asmens saugos priemones. Žr. poskyrį "Asmens saugos priemonės".
- Nepaleiskite Žoliapjovės variklio, kol neuždėtas peilis ir visi gaubtai. Peilis gali nukristi ir sužaloti.
- Stenkitės, kad peiliai neatsimuštų į akmenis, šaknis ir pan. Antraip peiliai gali atšipti, išsikreipti variklio ašis. Dėl išlinkusios ašies atsiranda nestabilumas ir vibracija, o tada kyla didelis pavojus, kad gali nukristi peilis.
- Stabdžių svirties negalima visam laikui pritvirtinti prie rankenos, kol Žoliapjovės dirba.
- Padėkite Žoliapjovę ant stabilaus, lygaus pagrindo ir paleiskite variklį. Pasirūpinkite, kad peilis nesiliestų su žeme arba kitais daiktais.
- Visada stovėkite įrenginio galinėje dalyje. Pjaudami abiem rankom, laikykite rankeną, o visi įrenginio ratai turi stovėti ant žemės. Saugokite rankas bei kojas ir neikiškite prie besisukančių diskų.
- Dirbant varikliui nepakreipkite įrenginio.
- Atkreipkite ypatingą dėmesį darbo metu traukdami mašiną link savęs.
- Niekada nekilnokite ir neneškite Žoliapjovės, kai veikia variklis. Jei reikia pakelti, pirma išjunkite variklį ir atjunkite laidą nuo degimo žvakės.
- Nepjaukite vejos eidami atbulomis.
- Variklį reikia išjungti, kai važiuojate vieta, kurios nereikia pjauti. Pavyzdžiui, tokia kaip žvyras, akmenys, akmenuku dangas, asfaltas ir t. t.

- Nebėkite su veikiančia žoliapjove. Galima stumti tik einant.
- Prieš keisdami pjovimo aukštį išjunkite variklį. Prie? reguliuodami, visada išjunkite variklį.
- Niekuomet dirbant varikliui nepalikite įrenginio be priežiūros. Išjunkite variklį. Įsitinkinkite, kad pjovimo įtaisas nustoto sukitis.
- Jei įrenginys liečia kokį daiktą ar susidaro vibracijos, sustabdykite įrenginį. Nuo degimo žvakės nuimkite kabelį. Patikrinkite, ar įrenginys nėra pažeistas. Suremontuokite pažeidimus.

Pagrindiniai darbo principai

- Norėdami pasiekti geriausių rezultatų, visada pjaukite aštriu disku. Atšipęs diskas pjauna nelygiai ir žolė pjūvio vietoje pageltonuoja.
- Niekada nepjaukite daugiau kaip 1/3 žolės ilgio. Ypač kai sausa. Iš pradžių pjaukite dideliame aukštyje. Tada žiūrėkite, kaip pavyko, ir nuleiskite iki reikiamo aukščio. Jei žolė itin ilga, važiuokite lėtai ir, jei reikia, pjaukite du kartus.
- Kiekvieną kartą pjaukite skirtingomis kryptimis, kad vejoje nesusidarytų dryžiai.

Gabenimas ir laikymas

- Norėdami išvengti įrangos pažeidimų ir nelaimingų atsitikimų, gabendami įrangą pritvirtinkite.
- Įrangą laikykite rakinamoje patalpoje, kad prie jos negalėtų prieiti vaikai ir pašaliniai asmenys.
- Įrenginį ir jo priedus laikykite sausoje ir šalčiui nepralaidžioje patalpoje.
- Apie degalų gabenimą ir laikymą žiūrėkite skyriuje „Degalai“.

Įjungimas ir išjungimas

Prieš užvedant variklį



PERSPĖJIMAS! Prieš naudodami įrenginį, atidžiai perskaitykite operatoriaus vadovą ir įsitikinkite, ar viską gerai supratote.

Dėvėkite asmens saugos priemones. Žr. poskyrį "Asmens saugos priemonės".

- Žiūrėkite, kad darbo zonoje nesimaišytų kiti žmonės ar gyvuliai.
- Atlikite kasdienę techninę priežiūrą. Žr. nurodymus skyriuje "Techninė priežiūra".
- Patikrinkite, ar laidas gerai įkištas į degimo žvakę.

Užvedimas

LC 451S

- Paleidžiant variklį jo stabdymo rankeną reikia laikyti prispaustą prie pagrindinės rankenos.

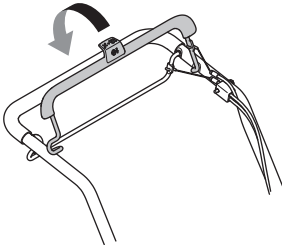

- Atsistokite įrenginio galinėje dalyje.
- Suimkite starterio rankenėlę ir dešine ranka lėtai traukite lynelį, kol pajusite nedidelį pasipriešinimą (starterio strektės sukibimą). Tada stipriai patraukite, kad paleistumėte variklį. Niekada nevyنيokite starterio lynelio sau ant rankos.

LC 551SP

Jei variklis šaltas:

- Nustatykite greičio rankenėlę / akceleratoriaus reguliatorių į siurbimo padėtį. Akceleratoriaus svirtis reguliuoja variklio apsisukimų skaičių ir tuo pačiu peiliu sukimosi greitį.

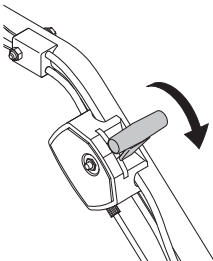

- Paleidžiant variklį jo stabdymo rankeną reikia laikyti prispaustą prie pagrindinės rankenos.

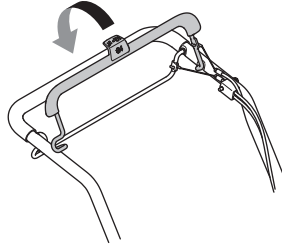

- Atsistokite įrenginio galinėje dalyje.
- Suimkite starterio rankenėlę ir dešine ranka lėtai traukite lynelį, kol pajusite nedidelį pasipriešinimą (starterio strektės sukibimą). Tada stipriai patraukite, kad paleistumėte variklį. Niekada nevyنيokite starterio lynelio sau ant rankos.
- Iki galo nuspauskite akceleratoriaus gaiduką.

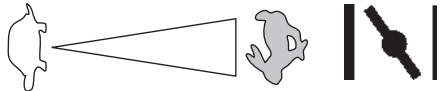

Jei variklis yra ikaites:

- Darykite taip pat, kaip ir užveddami šaltą variklį, bet nenaudokite oro sklendės.

Pavara

- Pastumkite pavaros rankeną link valdymo rankenos, kad paleistumėte įrenginį.

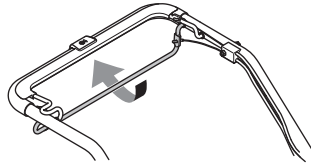

- Norėdami sustabdyti tik pavarą, bet neišjungti variklio, tiesiog atleiskite pavaros rankeną.

Išjungimas

- Variklis sustabdomas atleidžiant stabdžių svirtį.

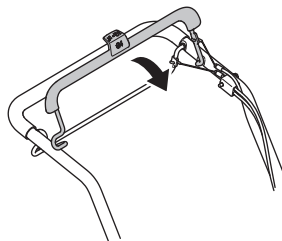

TECHNINĖ PRIEŽIŪRA

Bendra informacija



PERSPĖJIMAS! Naudotojas gali atlikti tik tokius priežiūros ir techninio aptarnavimo darbus, kurie aprašyti šiose naudojimo instrukcijose. Sudėtingesnius darbus turi atlikti techninio aptarnavimo dirbtuvės.

Patikros ir/arba techninės priežiūros darbai turi būti atliekami išjungus variklį. Nuo netyčinio variklio paleidimo apsaugokite nuo uždegimo žvakės nuimdami uždegimo kabelį.

Įrenginio tinkamai techniškai neprižiūrint ir profesionaliai neatliekant remonto darbų, gali sutrumpėti jo eksploatacijos trukmė ir padidėti nelaimingų atsitikimų pavojus. Dėl papildomos informacijos, kreipkitės į artimiausias techninės priežiūros dirbtuves.

PASTABA! Pakreipę mašiną, patikrinkite, ar oro filtras visada įdėtas aukščiausioje padėtyje.

- Visada naudokite originalias atsargines dalis.

Techninės priežiūros grafikas

Techninės priežiūros grafike nurodyta, kurias įrenginio dalis ir kaip dažnai reikia techniškai prižiūrėti. Priežiūros dažnis apskaičiuotas kasdien naudojamam įrenginiui, todėl jis gali skirtis, priklausomai nuo to, kaip dažnai naudojamas įrenginys.

Prieš užvedant variklį	Kartą į savaitę	Kartą į mėnesį	Kartą per metus
Bendroji patikra	Uždegimo žvakė	Oro filtras	Valyti po dirželio apsauga**
Išorinis valymas	Duslintuvas*	Kuro sistema	Valyti po ratų plokštelėmis**
Alyvos lygis			Reguluoti pavarų dėžės stabdį**
Įjovimo įranga			
Įjovimo gaubtas*			
Pavaros diržo patikra ir reguliavimas			
Stabdžių svirtis*			

* Žr. nurodymus skyriuje „Įrenginio saugos įranga“.

** Atlieka licencijuota aptarnavimo dirbtuve.

Papildomos informacijos apie variklio techninę priežiūrą ieškokite variklio operatoriaus vadove.

Bendroji patikra

- Patikrinkite, ar priveržti varžtai ir veržlės.

Išorinis valymas

- Švariai nuvalykite žoliapjovę, kad neliktų lapų, žolės ir pan.
- Nenaudokite aukšto slėgio srovės žoliapjovei plauti.
- Niekada nepilkite vandens tiesiai ant variklio.
- Išvalykite starterio dangtyje esančias oro paėmimo angos groteles. Patikrinkite starterį ir trosą.
- Kai norite nuvalyti žoliapjovės apačią, visada apverskite taip, kad degimo žvakė būtų viršuje. Ištuštinkite benzino baka.

Alyvos lygis

SVARBU! Leiskite įrenginiui ataušti. Karšta alyva galima rimtai apsiplikyti.

Kai tikrinatė tepalo lygį, žoliapjovė turi stovėti ant lygaus pagrindo. Patikrinkite tepalo lygį matavimo lazdele, esančia ant tepalo papildymo dangtelio.

- Atsukite alyvos angos dangtelį ir nušluostykite alyvos lygio matuoklį.
- Įstatykite alyvos lygio matuoklį į vietą.
- Jei tepalo per mažai, pripildykite iki viršutinės matavimo lazdelės padalos.

TECHNINĖ PRIEŽIŪRA

Pjovimo įranga



PERSPĖJIMAS! Tvarkydami pjovimo detales visada mūvėkite tvirtu audinio pirštines. Peiliai labai aštrūs, galite susižaloti.

- Tikrinkite, ar pjovimo įranga nepažeista ir neįskilusi. Pažeista pjovimo įranga turi būti nedelsiant pakeista.
- Pasirūpinkite, kad peilis visada būtų gerai pagalastas ir tinkamai subalansuotas.

PASTABA! Pagalastus peilius reikia subalansuoti. Balansavimą, ašmenų keitimą arba galandinimą turi atlikti techninio aptarnavimo dirbtuvės.

Atsitrenkus į kliūtį, avarijos metu sugadintus peilius reikia pakeisti. Leiskite techninės priežiūros specialistui nuspręsti, ar peilį dar galima galąsti, ar jau reikia keisti.

Demontavimas



PERSPĖJIMAS! Nuo netyčinio variklio paleidimo apsaugokite nuo uždegimo žvakės nuimdami uždegimo kabelį.

- Užfiksukite peilį medine trinkele. Atsukite ir nuimkite peilio varžtą, poveržlę ir peilį. Nuimkite peilio varžtą išsukę jį prieš laikrodžio rodyklę.

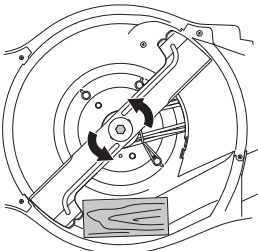

- Patikrinkite, ar nepažeistas disko laikiklis. Taip pat visada patikrinkite, ar nepažeistas peilių varžtas, neiškreipta variklio ašis.

Surinkimas

- Peilį reikia pritvirtinti taip, kad kampuoti galai būtų nukreipti į viršų link dangčio.

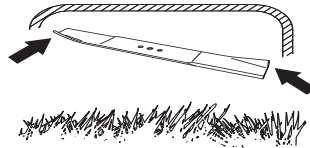

- Ant peilio fiksatoriaus uždėkite peilį su tarpine. Peilis turi būti uždėtas tiksliai ant ašies centro.

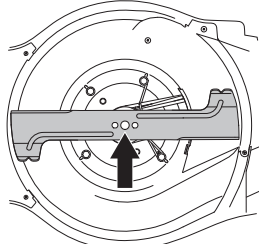

- Medine trinka užfiksukite peilį. Uždėkite poveržlę ir tinkamai prisukite varžtą pagal laikrodžio rodyklę. Varžtą reikia priveržti 80 Nm sukimo momento jėga.

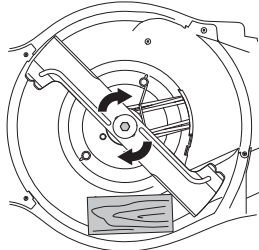

- Ranka pasukite diską ir patikrinkite, ar jis laisvai sukasi.
- Išbandykite įrenginio darbą.

SVARBU!

Visada būkite atsargūs ir vadovaukitės blaivių protu. Neapsiimkite atlikti darbų, kuriems nesate pakankamai kvalifikuotas. Jeigu perskaite šią instrukciją vis dar nesate tikri, kaip naudoti įrenginį, pasitarkite su tai išmanančiu asmeniu. Kreipkitės į įgaliotas techninės priežiūros dirbtuves.

Visada būtina naudoti originalias atsargines dalis. Daugiau informacijos ieškokite skyriuje „Techniniai duomenys“.

Uždegimo žvakė

DĖMESIO! Visada naudokite rekomenduojamo tipo uždegimo žvakės! Naudojant netinkamą uždegimo žvakę, galite sugadinti stūmoklį ir cilindrą.

- Jei sumažėjusi įrenginio galia, sunku jį užvesti ar jis prastai dirba tuščiajia eiga: prieš ieškant kitų priežasčių, pradžioje patikrinkite uždegimo žvakę.
- Jei uždegimo žvakė nešvari, nuvalykite ją ir patikrinkite, ar elektrodo anga yra 0,5 arba 0,7–0,8 mm. Daugiau informacijos ieškokite skyriuje „Techniniai duomenys“. Jei reikia, pakeiskite uždegimo žvakę.

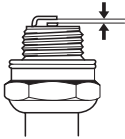

Varančiojo dirželio reguliavimas

Jei lėtai veikia pavara, taip gali būti dėl nusidėvėjusio diržo. Tokiu atveju reikia pakeisti diržą. Kreipkitės į įgaliotas techninės priežiūros dirbtuves.

Oro filtras

- Atsukite oro filtro dangtelį ir išimkite filtrą.
- Ilgiau naudotas oro filtras pilnai nebeišsivalo. Todėl jį reikia reguliariai pakeisti nauju. **Pažeistas oro filtras turi būti iš karto pakeičiamas.**
- Montuojamas oro filtras turi glaudžiai priglusti prie filtro laikiklio.

Išvalykite popierinį filtrą

- Filtrą išvalykite padaužydami j lygų pagrindą. Filtrui valyti niekada nenaudokite tirpiklio, kurio sudėtyje yra naftos produktų, pvz., žibalo, taip pat nevalykite suslėgtuoju oru.

Alyvos keitimas

SVARBU! Leiskite įrenginiui ataušti. Karšta alyva galima rimtai apsiplikyti.

- Ištuštinkite degalų baką.
- Įrenginyje yra alyvos išleidimo kaištis.
- Po išleidimo anga padėkite indą ir išimkite kaištį.
- Daugiau informacijos rasite variklio operatoriaus vadove.
- Artimiausioje degalinėje paklauskite, kur galite palikti tepalo likučius.
- Pripilkite naujos geros kokybės variklio alyvos. Žr. nurodymus skyriuje „Techniniai duomenys“.

Kuro sistema

- Patikrinkite, ar degalų bakelio dangtelis ir tarpiklis nepažeisti.
- Patikrinkite degalų žarnelę. Pakeiskite ją, jei būtina.

TECHNINIAI DUOMENYS

Techniniai duomenys

	LC 451S	LC 551SP
Variklis		
Variklio gamintojas	Briggs & Stratton	Kawasaki
Cilindro tūris, cm ³	161	179
Greitis, rpm	2900	2800
Nominali variklio galia, kW (žr. 1 pastabą)	2,6	2,9
Uždegimo sistema		
Uždegimo žvakė	Champion QC12YC	NGK BPR5ES
Tarpas tarp elektrodų, mm	0,5	0,7 – 0,8
Kuro / tepimo sistema		
Degalų bakelio tūris, litrai	1	1,9
*Variklių alyva	SAE 30/SAE 10W-30	SAE 30/SAE 10W-30
Alyvos bako talpa, litrai	0,55	0,65
Svoris		
Įrenginys su tuščiu baku, kg	41	51
Triukšmo emisijos (žr. 2 pastabą)		
Garso stiprumo lygis, išmatuotas dB(A)	97	97
Garso stiprumo lygis, garantuotas L _{WA} dB(A)	98	98
Garso lygiai (žr. 3 pastabą)		
Triukšmo slėgio lygis prie operatoriaus ausies, dB(A)	87	87
Vibracijos lygiai, a_{hveq} (žr. 4 pastabą)		
Rankena, m/s ²	4,1	4,5
Pjovimo sistema		
Pjovimo aukštis, mm	26–74	26–74
Pjovimo plotis, cm	51	51
Peilis	Collect	Collect
Dalies numeris	5875908–10	5875908–10
Rinktuvo talpa, litrai	65	65

1 pastaba. Nurodyta nominali variklio galia yra tipiško gamybos variklio bendro galingumo (prie nurodytų apsisukimų per minutę skaičiaus) vidurkis šiam variklio modeliui, išmatuotas pagal SAE standartą J1349/ISO1585. Masinės gamybos variklių galia gali skirtis nuo šios vertės. Faktinė mašinoje įmontuoto variklio galia priklausys nuo darbinio greičio, aplinkos sąlygų ir kitų aplinkybių.

2 pastaba. Triukšmo emisija į aplinką išmatuota kaip garso stiprumas (L_{WA}) pagal EB direktyvą 2000/14/EG.

3 pastaba. Triukšmo slėgio lygis pagal ISO 5395. Pateiktuose duomenyse apie triukšmo slėgio lygį yra 1,2 dB (A) tipiška statistinė sklaida (standartinis nuokrypis).

4 pastaba. Vibracijos lygis pagal ISO 5395. Pateiktuose vibracijos lygio duomenyse yra 0,2 m/s² tipiška statistinė sklaida (standartinis nuokrypis).

*Naudokite SF, SG, SH, SJ ar aukštesnės kokybės variklio alyvą. Žiūrėkite klampumo lentelę variklio gamintojo instrukcijoje ir pasirinkite geriausią klampumą, atsižvelgdami į numatomą lauko temperatūrą.

TECHNINIAI DUOMENYS

EB atitikties patvirtinimas

(galioja tik Europoje)

Husqvarna AB, SE-561 82 Huskvarna, Švedija, tel. +46-36-146500, patvirtina, kad vejpapjovė Husqvarna **LC 451S, LC 551SP**, pradedant 15XXXXXXX serijos numeriais ir vėlesniais, atitinka šių TARYBOS DIREKTYVŲ reikalavimus:

- 2006 m. gegužės 17 g. direktyva **2006/42/EB** "dėl mašinų".
- 2014 m. vasario 26 d. direktyva **2014/30/EU** "dėl elektromagnetinio suderinamumo".
- 2000 m. gegužės 8 d. direktyva **2000/14/EB** "dėl triukšmo emisijų į aplinką".

Dėl informacijos apie triukšmo emisijas žr. skyrių "Techniniai duomenys".

Taikyti šie standartai: ISO 5395, ISO 14982

Notifikuotoji įstaiga: **0404, SMP Svensk Maskinprovning AB**, Box 7035, SE-750 07 Uppsala, išleido ataskaitas dėl atitikimo 2000 m. gegužės mėn. 8 d. TARYBOS DIREKTYVOS „Dėl triukšmo emisijos į aplinką“ 2000/14/EB VI priedą įvertinimo.

Huskvarna, 2015 m. lapkričio 25 d.

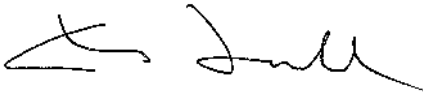

Claes Losdal, Sodo gaminių pletros vadovas

(Igaliotas Husqvarna AB atstovas ir atsakingas už techninę dokumentaciją.)

SIMBOLU NOZĪME

Simbolu nozīme

BRĪDINĀJUMS! Nepareizi vai pavisā lietota mašina var būt bīstams darbarīks, kas var lietotājam vai citiem izraisīt nopietnas traumas vai nāves gadījumus.



Lūdzu izlasiet šo lietošanas pamācību uzmanīgi un pārliecinaties, ka pirms mašīnas lietošanas esat visu sapratīs.



Pārliecinieties, ka nepiederošas personas un dzīvnieki neatrodas jūsu darba teritorijā.



Novērsiet nejaūšu mašīnas ieslēgšanos, izņemot laukā aizdedzes vadu no aizdedzes sveces.



Mērstienis/eļļas filtrs



Gaisa drosele



Sargieties no mestiem un rikošetā atlecošiem priekšmetiem.



Uzmanieties no rotējošiem nažiem.
Uzmaniet rokas un pēdas.



Brīdinājums: rotējošas daļas. Turiet rokas un kājas drošā attālumā.



Šis ražojums atbilst spēkā esošajām CE direktīvām.



Trokšņu emisijas līmenis atbilstoši Eiropas Kopienas direktīvai. Mašīnas emisijas tiek norādītas daļā Tehniskie dati un uzlīmē.



Nekad neizmantojiet mašīnu iekštelpās vai telpās bez ierīkotas ventilācijas. Atgāzes satur monoksīdu, kas ir bez smaržas, indīga un dzīvībai bīstama gāze.



Eksplozijas risks



Sakarsusi virsma.



legādātājā dzinējā nav eļļas.



Pirms iekārtas lietošanas uzpildiet eļļu.



Nekad nedarbiniet dzinēju slēgtās vai slikti vēdināmās telpās.



Dzinējs nedarbosies, ja iekārtā būs uzpildīta E85 degviela (85% etanola).



Aizliegts darbināt iekārtu uguns vai atklātas liesmas tuvumā, un iekārtas tuvumā nedrīkst smēķēt.



Brīdinājuma līmeņu skaidrojums

Brīdinājums iedala trijos līmeņos.

BRĪDINĀJUMS!



BRĪDINĀJUMS! Lieto tad, ja, neievērojot rokasgrāmatas instrukcijas, operatoram draud nopietna savainojuma vai nāves risks vai iespējams kaitējums apkārtējai videi.

SVARĪGI!

SVARĪGI! Lieto tad, ja, neievērojot rokasgrāmatas instrukcijas, operatoram draud savainojuma risks vai iespējams kaitējums apkārtējai videi.

UZMANĪBU!

UZMANĪBU! Lieto tad, ja, neievērojot rokasgrāmatas instrukcijas, rodas bojājuma risks materiāliem vai iekārtām.

PREZENTĀCIJA

Saturs

SIMBOLU NOZĪME	
Simbolu nozīme	258
Brīdinājuma līmeņu skaidrojums	258
PREZENTĀCIJA	
Saturs	259
Godājamais klient!	259
PREZENTĀCIJA	
Kas ir kas zāles plāvējam?	260
MEHĀNISMA DROŠĪBAS IEKĀRTAS	
Vispārēji	261
MONTĀŽA UN UZSTĀDĪŠANA	
Vispārēji	262
Stūre	262
Plaušanas augstums	263
Savācējs	264
Mulčēšanas ieliktnis	264
Aizmugurējā izvade	264
DEGVIELAS LIETOŠANA	
Vispārēji	265
Degviela	265
Degvielas uzpildīšana	265
Transports un uzglabāšana	265
IEDARBINĀŠANA	
Individuālais drošības aprikojums	266
Vispārējās drošības instrukcijas	266
Pamata darba tehnika	267
Transports un uzglabāšana	267
Iedarbināšana un apstādināšana	268
APKOPE	
Vispārēji	269
Apkopes grafiks	269
Vispārēja pārbaude	269
Aizdedzes svece	271
Dzensiksna regulēšana	271
Gaisa filtrs	271
Eļļas maiņa	271
Degvielas sistēma	271
TEHNISKIE DATI	
Tehniskie dati	272
Garantija par atbilstību EK standartiem	273

Godājamais klient!

Apsveicam jūs ar izvēli, iegādājoties Husqvarna izstrādājumu! Husqvarna tradīcijām bagātā vēsture sākas 1689. gadā, kad karalis Kārlis XI atļāva Husqvarnas upes krastā atļāva uzcelt muskešu fabriku. Novietojums pie Husqvarnas upes bija loģisks, jo upi varēja izmantot elektroenerģijas ieguvei. Vairāk nekā 300 gadu laikā fabrika ir ražojusi visdažādākos izstrādājumus, sākot no malkas krāsnīm līdz modernām virtuves mašīnām, šujmašīnām, velosipēdiem, motocikliem utt. 1956. gadā tika izlaista pirmā zālāja plaujmašīna un 1959. gadā pirmais motorzāģis, kurus Husqvarna ražo joprojām.

Husqvarna šodien ir pasaulē vadošais mežu un dārzu izstrādājumu ražotājs, kura produktus raksturo kvalitāte un augsti tehniskie parametri. Biznesa idejas pamatā ir motorizētu izstrādājumu izstrādāšana, mārketingu un ražošanu meža un dārzu kā arī celtniecības vajadzībām. Husqvarna mērķis ir būt avangardā ergonomikas, ērtību, drošības un vides saudzēšanas jomās, tāpēc izstrādājumi tiek pastāvīgi uzlaboti tieši šajos aspektos.

Mēs esam pārliecināti, ka jūs ar gandarījumu novērtēsiet mūsu produktu kvalitāti un tehniskās iespējas. Jebkurš mūsu izstrādājumu pirkums nodrošina jums profesionālu palīdzību, kad nepieciešams remonts un apkope. Ja precīzi jūs nopērkat citur nekā mūsu specializētos veikalos, uzziniet, kur atrodas tuvākā specializētā servisa darbnīca.

Mēs ceram, ka Jūs būsiet apmierināts ar iegādāto mašīnu un tā Jums izcili kalpos daudzus gadus. Atcerieties, ka šī lietošanas pamācība ir svarīgs dokuments. Ievērojot tās saturu (lietošana, serviss, apkope utt.), Jūs būtiski pagarināsiet mašīnas mūžu un tās atpreizējo vērtību. Ja jūs pārdosiet to, nododiet lietošanas pamācību jaunajam īpašniekam.

Paldies, ka jūs lietojat Husqvarna izstrādājumu!

Husqvarna AB pastāvīgi strādā, lai pilveidotu savus izstrādājumus un tāpēc saglabā tiesības izdarīt izmaiņas, piem., izstrādājumu formā un izskatā bez iepriekšēja paziņojuma.

PREZENTĀCIJA

LC 451S

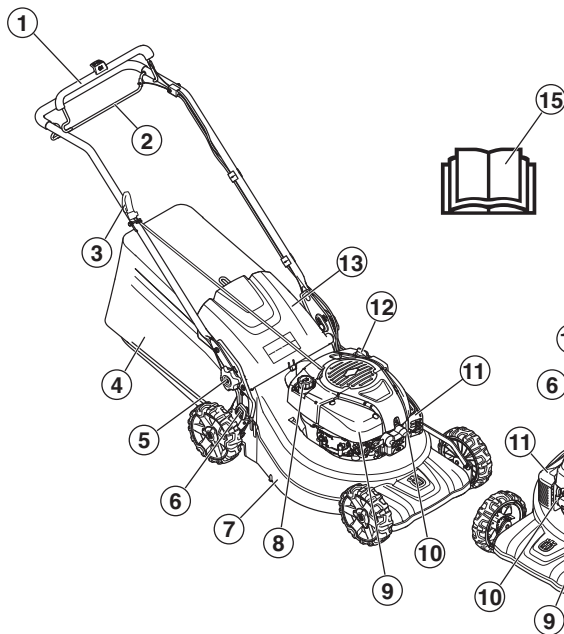

LC 551SP

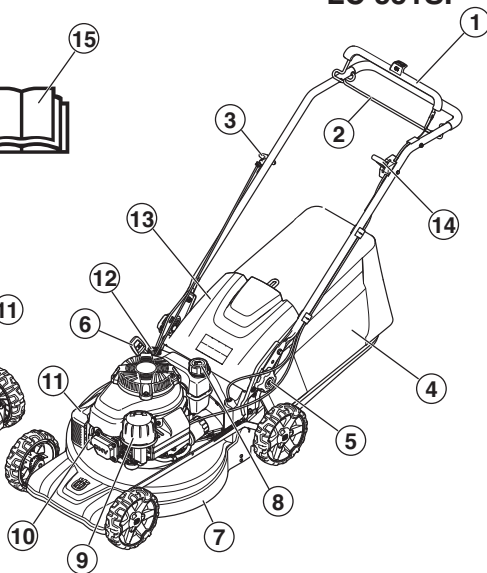

Kas ir kas zāles pjāvējam?

- | | |
|----|----|
| 1 | 1 |
| 2 | 2 |
| 3 | 3 |
| 4 | 4 |
| 5 | 5 |
| 6 | 6 |
| 7 | 7 |
| 8 | 8 |
| 9 | 9 |
| 10 | 10 |
| 11 | 11 |
| 12 | 12 |
| 13 | 13 |
| 14 | 14 |
| 15 | 15 |

MEHĀNISMA DROŠĪBAS IEKĀRTAS

Vispārēji

Šajā nodaļā tiek paskaidrota mašīnas drošības detaļu nozīme, to funkcijas un kā tiek veikta to kontrole un apkope, lai garantētu drošības aprīkojuma nevainojamu darbību.



BRĪDINĀJUMS! Nekad nelietojiet mašīnu ar bojātām drošības detaļām. Ja jūsu mašīna neatbilst kontroles prasībām, nododiet to labošanai servisa darbnīcā.

Nekad nepārveidojiet šo mašīnu, ka tā vairs neatbilst oriģinālam un nelietojiet to, ja to ir pārveidojuši citi. Novērsiet nejausū mašīnas ieslēgšanos, izņemot laukā aizdedzes vadu no aizdedzes sveces.

Griešanas apvalks

- Griešanas apvalks ir konstruēts tā, lai samazinātu vibrācijas un risku iegūt grieztas traumas.

Griešanas vāka pārbaude

- Pārbaudiet, vai griešanas pārsegs nav bojāts un vai ārējā griešanas aizsargpārsegā nav redzamu bojājumu, piemēram, plaisu.

Motora bremžu loks.

- Motora bremzes ir konstruētas, lai ar to palīdzību apstādinātu motoru. Atlaižot satvertu motora bremžu loku, motors apstājas.

Motora bremžu roktura pārbaude

Iedarbiniet iekārtu atbilstoši iedarbināšanas norādēm (skatiet sadaļu "Iedarbināšana un apturēšana") un pēc tam atlaidiet bremžu rokturi. Motora bremzēm vienmēr ir jābūt noregulētām tā, lai motors apstātos 3 sekunžu laikā.

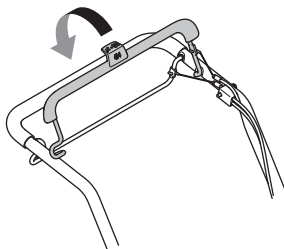

Trokšņa slāpētājs



BRĪDINĀJUMS! Nekad nelietojiet mehānismu bez trokšņa slāpētāja vai ar bojātu trokšņa slāpētāju. Bojāts slāpētājs var būtiski paaugstināt trokšņa līmeni un izraisīt ugunsgrēku. Ugunsdzēsības iekārtas turēt pieejamā vietā.

Trokšņu slāpētājs ir karsts gan darba laikā gan pēc motora izslēgšanas. Tas attiecas arī uz darbību brīvgaitā. Uzmanieties no aizdegšanās briesmām, sevišķi strādājot tuvu ugunsnedrošām vielām un/vai gāzēm.

- Trokšņu slāpētājs ir konstruēts, lai iespējami maksimāli mazinātu troksni un, lai novirzītu motora izplūdes gāzes prom no lietotāja.

Trokšņa slāpētāja pārbaude

- Regulāri pārbaudiet vai trokšņu slāpētājs nav bojāts un vai tas ir nostiprināts.

MONTĀŽA UN UZSTĀDĪŠANA

Vispārēji



SVARĪGI! Novērsiet nejašu mašīnas ieslēgšanos, izņemot laukā aizdedzes vadu no aizdedzes sveces.

Stūre

Montāža

- 1 Atskrūvējiet apakšējās pogas abās iekārtas pusēs. Pārbaudiet, vai plastmasas paplāksne ir pareizi ievietota roktura piederuma padziļinājumā.

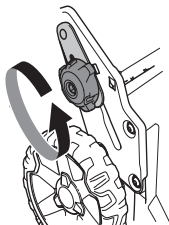

- 2 Nolikiet roktura stieni uz priekšu un novietojiet tā, lai starp roktura stieni un roktura piederumu atrastos plastmasas paplāksne.

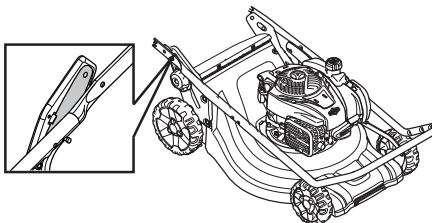

UZMANĪBU! Pārbaudiet, vai kabeli un vadi ir novietoti roktura stieņa iekšpusē un nav savīti.

- 3 Piestipriniet roktura stieni pie roktura piederuma ar paplāksni un skrūvēm.

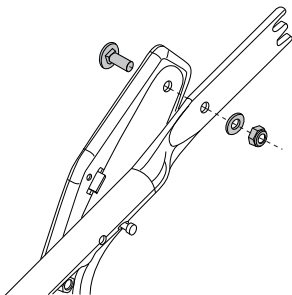

- 4 Atlokiet roktura stieni un piestipriniet pogu abās iekārtas pusēs. Pielāgojiet vajadzīgajā augstumā. Papildinformāciju skatiet sadaļā "Regulēšana".

- 5 Ievietojiet vadus kabelu kronšteinā. Pārbaudiet, vai vadi nav savijušies. Nostipriniet kabelu kronšteinu zem roktura stieņa.

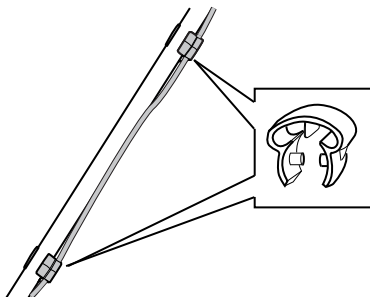

- 6 Novelciet vadus pa roktura stieņa lejasdaļu. Ievietojiet vadus otrajā kabelu kronšteinā, kurš pēc tam jāpiestiprina pie roktura stieņa augšējās daļas.
- 7 Nofiksējiet kabelus pie roktura balsta, izmantojot kabelu saiti.

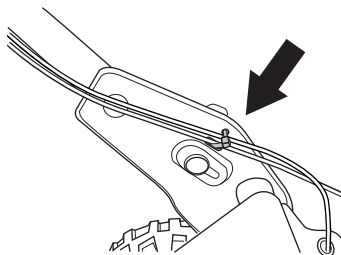

Iestatījumi

Roktura augstums

- Atskrūvējiet apakšējos fiksatorus.
- Novietojiet pogas pie grupu galiem abās iekārtas pusēs.

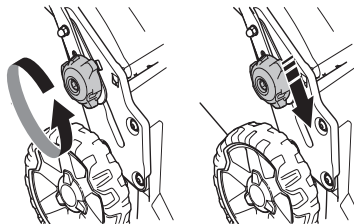

- Roktura augstumu var iestatīt 2 dažādās pozīcijās.
- Pielāgojiet vajadzīgajā augstumā.

MONTĀŽA UN UZSTĀDĪŠANA

- Virziet pogas augšup pa rokturi, līdz tās apstājas un ir dzirdams klikšķis. Cieši pievelciet fiksatorus.

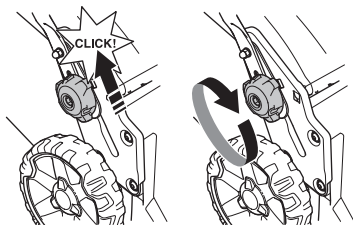

Transportēšanas stāvoklis

Roktura bloku var salocīt, lai tas aizņemtu maz vietas, iekārtu pārvadājot un uzglabājot.

- Atskrūvējiet apakšējos fiksatorus.
- Novietojiet pogas pie grupju galiem abās iekārtas pusēs.

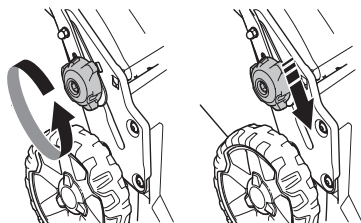

- Nolokiet rokturi uz priekšu.

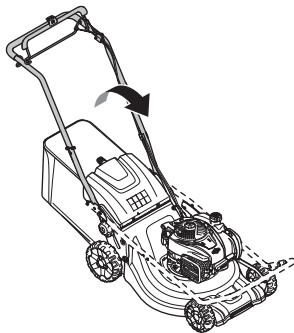

Darba pozīcija

- Uzlokiet rokturi uz augšu.

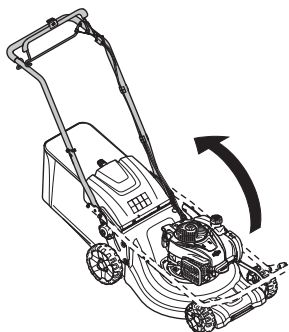

- Virziet pogas augšup pa rokturi, līdz tās apstājas un ir dzirdams klikšķis.

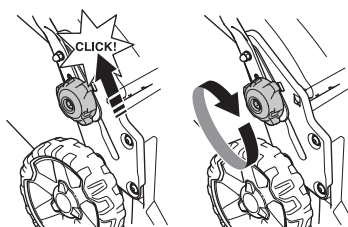

- Ileskrūvējiet kloķi rokturi.

Pļaušanas augstums

IEVĒROT! Neiestatiet pļaušanas augstumu par zemu, lai novērstu risku, ka naži saskaras ar zemes izcīļņiem.

Iekārtas centrālo griešanas augstumu var regulēt.

- Lai regulētu griešanas augstumu, nospiediet augstuma regulētāju stūres virzienā un pēc tam pārvietojiet uz priekšu, lai griešanas augstums būtu zemāks, vai uz aizmuguri, lai griešanas augstums būtu augstāks.

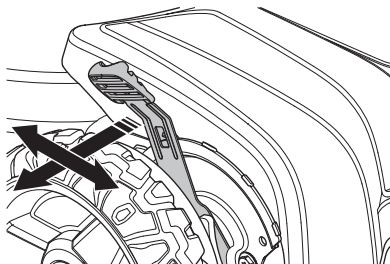

- Pļaušanas augstumu var noregulēt sešos dažādos posmos.

MONTĀŽA UN UZSTĀDĪŠANA

Savācējs

- Uz rāmja novietotais savācēja rokturis ir jānoliek virs savācēja maisa.

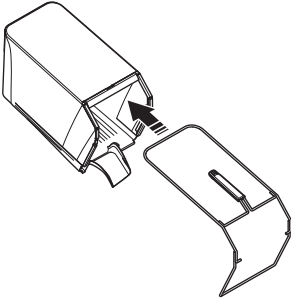

- Ievietojiet rāmja apakšdaļu zem savācēja. Nostipriniet rāmi, iespiežot to rievā. Sāciet ar ilustrācijā redzamo rāmja daļu un pēc tam pakāpeniski virzieties savācēja ierīves virzienā.

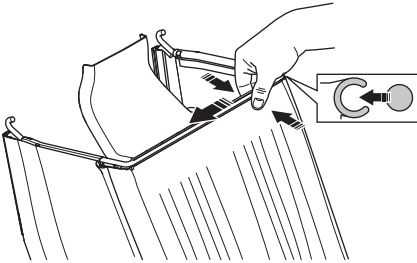

- Lai rāmi nostiprinātu zem ierīves, var būt nepieciešams dažas reizes uzstāt ar gumijas āmuru. Uzstiet pa rāmi starp ierīves pastiprinājuma vietām.

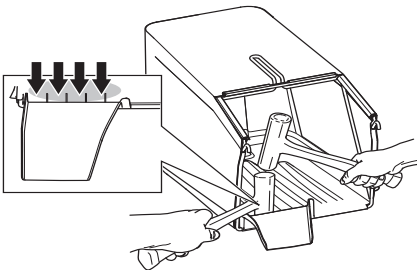

- Nostipriniet rāmi, izmantojot otrās darbības spailes.

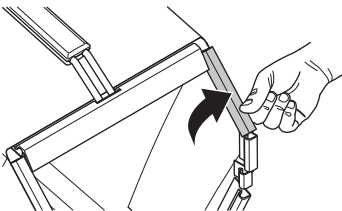

- Pārbaudiet, vai iekārtas izvades bloks ir tīrs un tajā nav zāles atgriezumam.
- Pieāķējiet savācēju pie šasijas augšējā stūra.
- Ievietojiet savācēja ierīvi iekārtas izvades blokā.

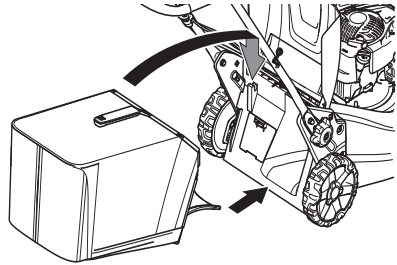

- Ievietojiet savācēja apakšējo daļu izlaišanas atverē.

Mulčēšanas ieliktnis - Papildaprīkojums

Mulčēšanas komplekts ir pieejams kā papildaprīkojums, lai iekārtām ar uztvērēju varētu izmantot mulčēšanas funkciju. Komplektā ir iekļauts mulčējuma aizgrieznis un asmens.

- Paceliet izmetes aizsargu uz augšu, lai uzliktu/ņoņemt mulčs spraudni.

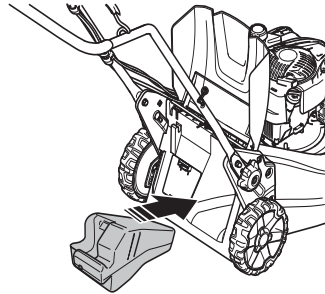

- Nomainiet asmeni ar komplektā iekļauto Combi asmeni. Papildinformāciju skatiet sadaļā "Griešanas aprīkojums".

Aizmugurējā izvade

Iekārtu var lietot arī bez samcīnātāja ietveres un savācēja.

- Paceliet aizmugurējo aizsargu uz augšu un ņoņemiet uztvērēju.
- Ņoņemiet mulčējuma aizgriezni.
- Aizveriet aizsargu.

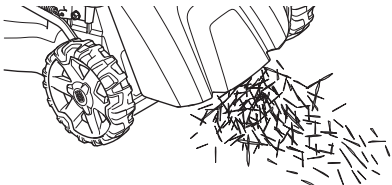

DEGVIELAS LIETOŠANA

Vispārēji



BRĪDINĀJUMS! Darbinot motoru slēgtā vai slēgti ventilētā telpā, var iestāties nāve nosmokot vai saindējoties ar oglekļa monoksīdu.

Degviela un degvielas tvaiki ir ļoti ugunsbīstami un var izraisīt nopietnas traumas gan ieelpojot, gan, nokļūstot uz ādas. Tāpēc esiet ļoti uzmanīgs, rīkojoties ar degvielu un darbā ar degvielu nodrošiniet labu ventilāciju.

Motora izplūdes gāzes ir karstas un var saturēt dzirksteles, kas var izraisīt ugunsgrēku. Nekad nedarbiniet mašīnu telpās vai viegli uzliesmojošu materiālu tuvumā.

Degvielas tuvumā nesmēķējiet un novietojiet nekādus karstu priekšmetus.

Degviela

IEVĒROT! Mašīna ir aprīkota ar četru taktu motoru. Raugiet, lai eļļas tvertnē vienmēr ir pietiekoši eļļas.

Benzīns

- Lietojiet labas kvalitātes benzīnu ar vai bez svina piemaisījumiem.
- Ieteicamais zemākais oktāna skaitlis ir 90 (RON). Ja izmantojat benzīnu ar zemāku oktāna skaitli par 90, motors var sākt detonēt. Tas palielina motora temperatūru, kas, savukārt, var izraisīt smagas motora avārijas.
- Ja ir pieejams videi saudzīgs, tā saucamais alkilāta benzīns, jālieto ir tas.

Motoreļļa

IEVĒROT! Pirms zāles plāvēja iedarbināšanas pārbaudiet eļļas līmeni. Pārāk zems eļļas līmenis var izraisīt nopietnus motora bojājumus. Skatīt instrukciju sadaļā "Apkope".

- Motoreļļa pirmo reizi jānomaina pēc pirmajām 5 darba stundām. Izlasiet tehniskos datus, lai uzzinātu, kādu eļļas tipu ir ieteicams izmantot. Nekad neizmantojiet eļļu, kas paredzēta divtaktu motoriem.

Degvielas uzpildīšana



BRĪDINĀJUMS! Pirms degvielas uzpildīšanas izslēdziet motoru un ļaujiet tam dažas minūtes atdzist.

Lai nepieļautu degvielas izšļakstīšanos, vienmēr izmantojiet benzīna kanniņu.

Notīriet vietu ap degvielas tvertnes vāciņu.

Atveriet degvielas tvertnes vāku lēnām, lai iespējamais spiediens tiek samazināts lēnām.

Pēc degvielas uzpildīšanas rūpīgi noslēdziet degvielas tvertnes vāku. Neuzmanība var izraisīt ugunsgrēku.

Pirms motora iedarbināšanas pārvietojiet mašīnu vismaz 3 m no degvielas uzpildīšanas vietas.

Nekad nedarbiniet mašīnu:

- Ja esat uzlējis degvielu vai motoreļļu uz ierīces: Nosusiniet visas šļakatas un ļaujiet degvielas atliekām iztvaikot.
- Ja jūs esat aplējuši sevi vai savas drēbes ar degvielu, pārģērbieties. Nomazgājiet tās ķermeņa daļas, kas bija kontaktā ar degvielu. Izmantojiet ziepes un ūdeni.
- Ja mašīnai pamanat degvielas sūci. Regulāri pārbaudiet, vai degvielas tvertnes vākā un degvielas vadoss nav sūces.

Transports un uzglabāšana

- Uzglabājiet un pārvadājiet mašīnu un degvielu tā, ka nekāda noplūde vai garaiņi nevar nonākt kontaktā ar dzirkstelēm vai atklātu liesmu, piemēram, no elektriskām mašīnām, elektriskiem motoriem, elektrokontaktiem/strāvas slēdzīmiem vai apkures katliem.
- Vienmēr glabājiet un pārvadājiet degvielu tikai speciāli šiem nolūkiem atzītās tvertnēs.

Izglstoša uzglabāšana.

- Pirms noliekat mašīnu glabāties uz ilgāku laiku, izteciniet visu degvielu. Noskaidrojiet tuvākajā DUS, kur ir atļautas vietas pārpalikušas degvielas izgāšanai.

Individuālais drošības aprīkojums

Jebkuras mašīnas lietošanas gadījumos ir jālieto valsts iestāžu atzīts individuālais aizsargaprīkojums. Individuālais aizsargaprīkojums nesamazina traumu risku, bet tikai samazina ievainojuma bīstamības pakāpi nelaiemes gadījumā. Lūdziet pārdevēja palīdzību, izvēloties nepieciešamo aprīkojumu.

Vienmēr lietojiet:

- Ja trokšņa līmenis pārsniedz 85 dB, izmantojiet ausiņas.
- Izturīgi, neslidoši zābaki vai kurpes.
- Izturīgas garās bikses. Nevalkājiet šortus vai sandales un nestrādājiet basām kājām.
- Cimdi ir jālieto, kad tas nepieciešams, piemēram, montāžas, pārbaudes vai tīrīšanas darbu laikā.

Vispārējās drošības instrukcijas

Šajā nodaļā ir aprakstīti pamata drošības norādījumi ierīces izmantošanai. Šī informācija nekad neaizstāj profesionālas iemaņas un pieredzi.

- Lūzdu izlasiet šo lietošanas pamācību uzmanīgi un pārliedzināties, ka pirms mašīnas lietošanas esat visu sapratīs.
- Paturiet prātā, ka operators ir atbildīgs par negadījumiem var briesmām, kas tiek radītas citiem cilvēkiem vai viņu īpašumam.
- Mehānismam ir jābūt tīram. Markām un uzlīmēm ir jābūt pilnībā salasāmām.

Rikojieties saprātīgi

Nav iespējams aptvert visas situācijas, kādās varat nonākt. Vienmēr ievērojiet piesardzību un izmantojiet savu veselību saprātīgi. Ja nokļūstat situācijā, kur jūtaties apdraudēts, apstādiniet ierīces darbību un meklējiet ekspertu konsultāciju. Sazinieties ar tirdzniecības aģentu, tehniskās apkopes speciālistu vai pieredzējušu mehāniskās frēzes lietotāju. Nemēģiniet veikt nevienu darbību, par kuru nejutaties droši!



BRĪDINĀJUMS! Šis aparāts darbības laikā rada elektromagnētisko lauku. Pie nosacītiem apstākļiem šis lauks var traucēt aktīvā vai pasīvā medicīniskā implanta darbību. Lai mazinātu risku gūt nopietnus vai dzīvībai bīstamus ievainojumus, personām ar medicīnisko implantu iesakām pirms aparāta ekspluatācijas konsultēties ar savu ārstu un medicīniskā implanta ražotāju.



BRĪDINĀJUMS! Nepareizi vai pavirši lietota mašīna var būt bīstams darbarīks, kas var lietotājam vai citiem izraisīt nopietnas traumas vai nāves gadījumus.

Nekad neatļaujiet bērniem rīkoties ar šo mašīnu, arī personām, kuras nav iepazīstinātas ar tās darbības un apkopes principiem.

Mašīnu nedrīkst lietot cilvēki ar vājām fiziskajām vai garīgajām spējām, vai cilvēki, kuru veselība nav piemērota darbam ar šo mašīnu, vai bez personas, kas ir atbildīga par to drošību, uzraudzības.

Nekad neļaujiet citiem izmantot mašīnu, ja neesat pilnīgi pārliecināts, vai viņi sapratuši lietošanas pamācību.

Nekad neizmantojiet mašīnu, ja esat noguris, ja esat lietojis alkoholu vai noteiktus medicīnas preparātus, kas var ietekmēt redzi, novērtēšanas spēju un koordināciju.



BRĪDINĀJUMS! Neatļautas izmaiņas un/ vai neatļauti piederumi var izraisīt nopietnas traumas vai pat vadītāja un citu personu nāvi. Nekādos apstākļos nedrīkst bez ražotāja atļaujas izmainīt šīs mašīnas sākuma konstrukciju.

Nekad nepārveidojiet šo mašīnu, ka tā vairs neatbilst oriģinālam un nelietojiet to, ja to ir pārveidojuši citi.

Nekad nelietojiet bojātu mašīnu. Ievērojiet šajā pamācībā norādītās apkopes, pārbaudes un servisa instrukcijas. Noteiktus labojumus un servisu var veikt tikai apmācīti speciālisti.

Lietojiet oriģinālās rezerves daļas.

Darba zonas drošība

- Pirms uzsākt zāles plaušanu, no zālāja ir jānovāc zari, lapas, akmeņi utt.
- Priekšmeti, kas atsitas pret griešanas ierīci, vai, ko izmet griešanas ierīce, var radīt traumas cilvēkiem un bojājumus objektiem. Pārliecinieties, ka nepiederošas personas un dzīvnieki atrodas drošā attālumā.
- Iekārtu nedrīkst lietot sliktos laikapstākļos, piemēram, miglā, lietus laikā, mitrās vai slapjās vietās, stiprā vējā, lielā aukstumā, gadījumos, ja ir paredzama zibeņošana utt. Darbs nelabvēlīgos laika apstākļos ir nogurdinošs un var radīt bīstamus apstākļus, kā piem., slidenas darba virsmas.
- Sakārtojiet savu apkārtni, lai nodrošinātu, ka nekas nevar ietekmēt mehānisma vadīšanu.
- Uzmanieties no saknēm, akmeņiem, zariem, bedrēm, grāvjiem uc. Augsta zāle var noslēpt šķēršļus.
- Zāles plaušana nogāzē var būt bīstama. Neizmantojiet zāles plāvēju stāvās nogāzēs. Zāles plāvēju nevajadzētu izmantot par 15° lielākā leņķī.
- Uz slīpas virsmas, izcirtumam jāiet perpendikulāri pret slīpumu. Ir vieglāk strādāt gar slīpu virsmu nekā pret kalnu vai no kalna uz leju.
- Esiet uzmanīgi, kad tuvojaties stūriem, aiz kuriem nekas nav redzams, un priekšmetiem, kas jums aizsedz skatu.

Darba drošība

- Zāles plāvējs ir konstruēts tikai zālāju plaušanai. Mašīnas lietošana citiem mērķiem ir aizliegta.
- Lietojiet individuālo drošības aprīkojumu. Skatīt norādījumus zem rubrikas Individuālais drošības aprīkojums.
- Neiedarbiniet zāles plāvēju, pirms nav uzmontēti visi nažu asmeņi un apvalki. Pretējā gadījumā naži var atsvabināties un radīt traumas.
- Izvairieties no griezējnaža atsišanās pret cietiem priekšmetiem, piem., akmeņiem, saknēm vai tamlīdzīgi. Šādu sadursmju dēļ griezējnazis var kļūt neass un motora ass var salocīties. Saliekta ass var radīt ierīces nestabilitāti un spēcīgas vibrācijas, kas savukārt rada lielu risku griezējnažu atsvabināšanai.
- Darbinot ierīci, bremžu loku nedrīkst permanenti nofiksēt rokturī.
- Novietojiet zāles plāvēju uz līdzenas, stabilas pamatnes un iedarbiniet. Uzmaniet, lai griezējnaži nenonāktu kontaktā ar zemi vai priekšmetiem.
- Vienmēr atrodieties aiz mašīnas. Plaušanas laikā raugiet, lai visi rīteni būtu uz zemes un turiet abas rokas uz roktura. Turiet rokas un kājas drošā attālumā no rotējošiem asmeņiem.
- Nekad neceliet uz augšu mašīnu motora darbības laikā.
- Esiet īpaši uzmanīgi, darba laikā velkot plaujmašīnu savā virzienā.
- Nekad neceliet un nepārnēsājiet zāles plāvēju ar iedarbinātu motoru. Ja zāles plāvēju nepieciešams pacelt,

vispirms apstādiniet motoru un noņemiet aizdedzes kabeli no aizdedzes sveces.

- Neplaujiet zālienu, ejot atpakaļvirzienā.
- Pārvietojot ierīci pāri vietām, kas netiks plautas, motors ir jāapstādina. Piemēram, akmeņi, asfalts, celiņi utt.
- Nekādā gadījumā neskrīniet ar iedarbinātu ierīci. Strādājot ar zāles plāvēju, ir jāiet solos.
- Pirms plaušanas augstuma nomainās izslēdziet motoru. Ja ir iedarbināts dzinējs, tad nekad neko neregulējiet.
- Nekādā gadījumā neatstājiet šo iekārtu bez uzraudzības, ja tās motors darbojas. Izslēdziet motoru. Pārliecinieties, ka griešanas ierīce vairs nerotē.
- Ja jūs trāpāt kādam svešķermeņim vai rodas vibrācijas, jums ir mašīna jāapstādina. No aizdedzes sveces noņemiet sveces kabeli. Pārbaudiet vai mašīna nav bojāta. Salabojiet iespējamus bojājumus.

Pamata darba tehnika

- Labākam plaušanas rezultātam, izmantojiet tikai asus asmeņus. Neass asmens plauj nevienmērīgi un noplautā zāle kļūst dzeltena.
- Neplaujiet vairāk par 1/3 no zāles garuma. Īpaši tas ir jāievēro sausuma periodā. Vispirms plaujiet ar augstu plaušanas augstumu. Pēc tam pārbaudiet rezultātu un noregulējiet vēlamo plaušanas augstumu. Ja zāle ir ļoti gara, brauciet lēnām un, lai iegūtu labāku rezultātu, plaujiet to divreiz.
- Katru reizi plaujiet dažādos virzienus, lai zālājā neatstātu strīpu nospiedumus.

Transports un uzglabāšana

- Transportējot ierīci, nodrošināt to pret iespējamiem bojājumiem un nelaimes gadījumiem.
- Uzglabājiet aprīkojumu noslēgtā vietā, lai tas nav pieejams bērniem un citām nepiederošām personām.
- Mašīnu un tās aprīkojumu uzglabājiet sausā un nesasalstošā vietā.
- Degvielas transportēšanu un uzglabāšanu skatīt sadaļā "Degvielas transportēšana".

IEDARBINĀŠANA

Iedarbināšana un apstādināšana

Pirms iedarbināšanas



BRĪDINĀJUMS! Lūdzu izlasiet šo lietošanas pamācību uzmanīgi un pārliecinaties, ka pirms mašīnas lietošanas esat visu sapratīs.

Lietojiet individuālo drošības aprīkojumu. Skatīt norādījumus zem rubrikas Individuālais drošības aprīkojums.

- Pārliecinieties, ka nepiederošas personas un dzīvnieki neatrodas jūsu darba teritorijā.
- Veiciet ikdienas apkopi. Skatīt instrukciju sadaļā "Apkope"
- Pārbaudiet, lai aizdedzes kabelis būtu kārtīgi uzmaukts uz aizdedzes sveces.

Iedarbināšana

LC 451S

- Motoram darbojoties, motora bremžu rokturis ir jāpiespiež pret stūri un jātur.

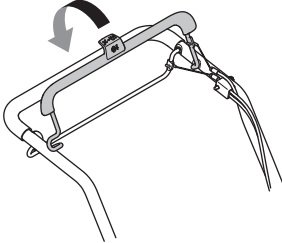

- Stāviet aiz mašīnas.
- Ar labo roku satveriet startera rokturi, lēnām izvelciet startera auklu, līdz jūtat pretestību (startera aizturi). Lai iedarbinātu motoru, spēcīgi to pavelciet. Nekad nesatiniet startera auklu ap roku.

LC 551SP

Ja dzinējs ir auksts:

- Iestatiet gāzes slēdzi slāpētāja stāvoklī. Akselerators ne tikai regulē dzinēja griezes momentu skaitu, bet arī nažu rotācijas ātrumu.

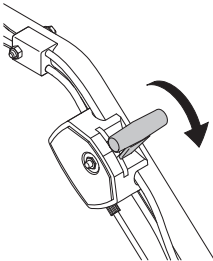

- Motoram darbojoties, motora bremžu rokturis ir jāpiespiež pret stūri un jātur.

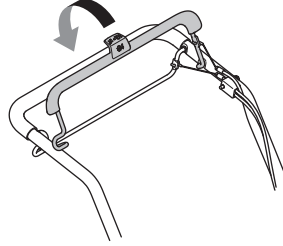

- Stāviet aiz mašīnas.
- Ar labo roku satveriet startera rokturi, lēnām izvelciet startera auklu, līdz jūtat pretestību (startera aizturi). Lai iedarbinātu motoru, spēcīgi to pavelciet. Nekad nesatiniet startera auklu ap roku.
- Uzstādiet droseles vadību pilnībā atvērtās droseles pozīcijā.

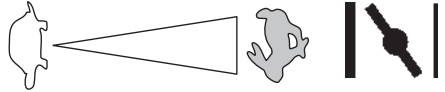

Ja dzinējs ir karsts:

- Lietojiet to pašu procedūru kā ar aukstu motoru, tikai neiestādiet droseļvārstu choke pozīcijā.

Iedarbināšana

- Nospiediet piedziņas stieni roktura virzienā, lai iedarbinātu piedziņu.

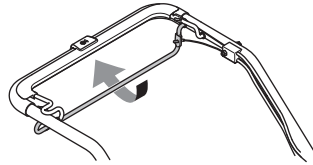

- Ja vēlaties tikai apturēt piedziņu un turpināt darbināt dzinēju, atlaidiet tikai piedziņas stieni.

Apstādināšana

- Motors apstājas, atlaižot motora bremžu loku.

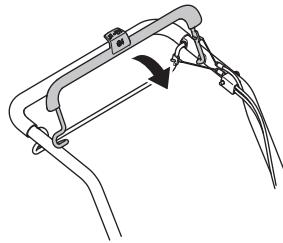

Vispārēji



BRĪDINĀJUMS! Lietotājs drīkst veikt tikai tādas apkopes un servisa darbus, kas aprakstīti šajā Lietotāja rokasgrāmatā. Sarežģītāki darbi ir jāveic remonta un apkopes darbnīcā.

Pārbaude un/vai apkope ir jāveic ar izslēgtu motoru. Novērsiet nejaušu mašīnas ieslēgšanos, izņemot laukā aizdedzes vadu no aizdedzes sveces.

Mašīnas mūža garums var saīsināties un var pieaugt nelaimes gadījumu risks, ja pareizi netiek veikta mašīnas apkope un, ja servisu un/vai remontu neveic profesionāļi. Ja jums ir nepieciešama papildu informācija, sazinieties ar tuvāko servisa darbnīcu.

UZMANĪBU! Kad zāles plaujmašīna atrodas slīpumā, nodrošiniet, lai gaisa filtrs vienmēr būtu augstākajā pozīcijā.

- Lietojiet oriģinālās rezerves daļas.

Apkopes grafiks

Tehniskās apkopes sarakstā var redzēt, kurām no jūsu mehānisma detaļām nepieciešama tehniskā apkope un ik pēc cik ilga laika tā ir jāveic. Apkopes intervāli ir aprēķināti, pamatojoties uz mehānisma izmantošanu katru dienu, un var atšķirties atkarībā no izmantošanas biežuma.

Pirms iedarbināšanas	Nedēļas apkope	Ikmēneš a apkope	Ikgadējā tehniskā apkope
Vispārēja pārbaude	Aizdedzes svece	Gaisa filtrs	Tīrīšana zem siksnas aizsarga**
Ārējā tīrīšana	Trokšņa slāpētājs*	Degvielas sistēma	Tīrīšana zem ritenņu plāksnēm**
Eļļas līmenis			Pāresumkārbas atdura regulēšana**
Griešanas aprikojums			
Griešanas apvalks*			
Dzensiksnas pārbaude un regulēšana			
Motora bremžu loks*			

*Skatīt instrukcijas sadaļā "Mehānisma drošības ierīces".

** To veic tikai autorizētos tehniskajos centros.

Papildinformāciju par dzinēja apkopi skatiet dzinēja lietošanas pamācībā.

Vispārēja pārbaude

- Pārbaudiet, vai skrūves un uzgriežņi ir piegriezti.

Ārējā tīrīšana

- Ar suku notīriet zāles plāvēju no lapām, zāles u. tml.
- Ierīces tīrīšanai neizmantojiet augstspiediena mazgāšanu.
- Nekad nelejiet ūdeni tieši uz motora.
- Iztīriet gaisa padeves spraslu. Pārbaudiet, vai starteris un startera aukla nav nodilusi vai bojāta.
- Tīrot ierīci zem griešanas apvalka, pagrieziet ierīci ar aizdedzes sveci uz augšu. Iztukšojiet degvielas tvertni.

Eļļas līmenis

SVARĪG! Ļaujiet iekārtai atdzist. Karsta eļļa var izraisīt nopietnus ar apdegumiem saistītus ievainojumus.

Pārbaudot eļļas līmeni, zāles plāvējam jāatrodas uz līdzenas pamatnes. Pārbaudiet eļļas līmeni ar eļļas uzpildes vāciņā iestiprināto mērīšanas irbuli.

- Noņemiet eļļas vāciņu un notīriet mērstieni tīru.
- Ielieciet mērstieni atpakaļ vietā.
- Ja eļļas līmenis ir par zemu, uzpildiet motoreļļu līdz eļļas mērīšanas irbuli augšējai atzīmei.

Griešanas aprikojums



BRĪDINĀJUMS! Griešanas aprikojuma apkopes un nomaiņas darbus vienmēr veiciet ar izturīgiem cimdiem. Nažu asmeņi ir ļoti asi un viegli var iegūt grieztas brūces.

- Pārbaudiet, vai griešanas aprikojums nav bojāts vai ierplaisājis. Bojāts griešanas aprikojums vienmēr ir jānomaina.
- Pārbaudiet, lai griezējnazis vienmēr būtu labi uzasināts un pareizi līdzsvarots.

UZMANĪBU! Pēc asināšanas naži ir jānolīdzsvaro. Asmeņu balansēšana, nomaiņa vai asināšana jāveic remonta un apkopes darbnīcā.

Ja esiet uzbraukuši uz kādu šķērslī ar nažiem un radījuši to bojājumus, tad tie ir jānomaina. Lai apkopes centra pārstāvis izlemj, vai asmeņi ir jāuzasina, vai arī tas ir jānomaina.

Demontāža



BRĪDINĀJUMS! Novērsiet nejašu mašīnas ieslēgšanos, izņemot aukā aizdedzes vadu no aizdedzes sveces.

- Nofiksējiet asmeni ar koka paliktni. Atskrūvējiet asmens skrūvi valīgāk un noņemiet asmens skrūvi, paplāksni un asmeni. Noņemiet asmens skrūvi, pagriežot skrūvi pretēji pulksteņrādītāja virzienam.

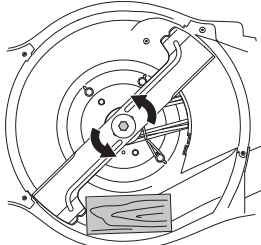

- Pārliecinieties, vai asmens skavai nav bojājumu. Kontrolējiet, lai griezējnaža bultskrūve būtu vesela un motora ass nebūtu saliekta.

Montāža

- Asmens ir jāuzstāda ar izliektajiem galiem uz augšu pārsega virzienā.

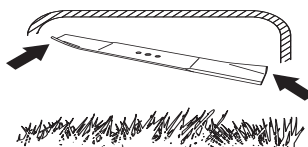

- Novietojiet nazi ar berzes paplāksni pret naža stiprinājumu. Pārbaudiet, lai nazis uz ass būtu pareizi iecentrēts.

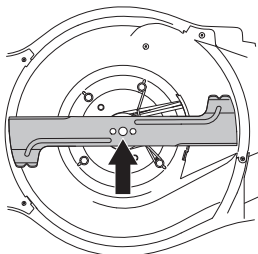

- Nofiksējiet asmeni ar koka kluci. Uzstādiet paplāksni un pareizi pievelciet skrūvi, griežot pulksteņrādītāja kustības virzienā. Skrūvei jābūt pievilktai ar griezes momentu 80 Nm.

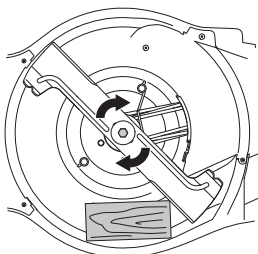

- Ar roku pagriežiet asmeni un pārbaudiet, vai tas rotē brīvi.
- Pārbaudiet mašīnas darbību.

SVARĪGI!

Vienmēr esiet piesardzīgs un izmantojiet veselo saprātu. Izvairieties no situācijām, kurās nejutaties īsti pārliecināts par notiekošo vai veicamajām darbībām. Ja pēc šo norādījumu izlasīšanas joprojām šaubāties par notiekošo vai veicamajām darbībām, pirms turpmākas rīcības konsultējieties ar kādu ekspertu. Sazinieties ar mūsu pilnvaroto apkopes darbnīcu.

Jāizmanto tikai oriģinālās detaļas. Sīkākai informācijai skatiet sadaļu "Tehniskie dati".

Aizdedzes svece

IEVĒROT! Vienmēr lietojiet ieteikto sveces tipu! Nepareiza svece var nopietni bojāt virzuli/cilindru.

- Ja mašīnas jauda ir zema, ja to ir grūti iedarbināt vai, ja tukšgaita ir nevienmērīga: pārbaudiet vienmēr vispirms sveces, pirms tiek veikti papildus pasākumi.
- Ja aizdedzes svece ir netīra, notīriet to un pārbaudiet, vai sveces spraugas platums ir 0,5 mm vai 0,7–0,8 mm. Sīkākai informācijai skatiet sadaļu "Tehniskie dati". Nepieciešamības gadījumā nomainiet aizdedzes sveci.

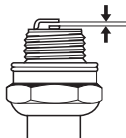

Dzensiksna regulēšana

Ja piedziņa šķiet par lēnu, iespējams, ka siksna ir nodilusi. Šādā gadījumā siksna ir jāmaina. Sazinieties ar mūsu pilnvaroto apkopes darbnīcu.

Gaisa filtrs

- Nomontējiet gaisa filtra vāku un izņemiet gaisa filtru.
- Gaisa filtrs, kas lietots ilgāku laiku, nav pilnīgi iztīrāms. Tādēļ tas jānomaina ar jaunu filtru. **Vienmēr nomainiet bojātu gaisa filtru.**
- Montējot filtru atpakaļ, pārbaudiet, lai tas blīvi piekļautos filtra tureklīm.

Papīra filtra tīrīšana

- Iztīriet filtru, to padauzot pret līdzenu pamatni. Nekad filtra tīrīšanai nelietojiet šķaidītājus, kas satur petroleju netīriet to ar saspīestu gaisu.

Eļļas maiņa

SVARĪGI! Ļaujiet iekārtai atdzist. Karsta eļļa var izraisīt nopietnus ar apdegumiem saistītus ievainojumus.

- Iztukšojiet degvielas bāku.
- Iekārta ir aprīkota ar eļļas notekas aizgriezni.
- Novietojiet tekni zem notekas un noņemiet aizgriezni.
- Papildinformāciju skatiet lietošanas pamācībā.
- Sazinieties ar tuvāko degvielas uzpildes staciju, lai noskaidrotu, kur var nodot lietoto eļļu.
- Uzpildiet ar vajadzīgās kvalitātes jaunu dzinēja eļļu. Lasiet norādījumus nodaļā ar nosaukumu "Tehniskie dati".

Degvielas sistēma

- Pārbaudiet, vai tvertnes vāks un tās blīve nav bojāta.
- Pārbaudiet degvielas šļūteni. Nomainiet, ja nepieciešams.

TEHNISKIE DATI

Tehniskie dati

	LC 451S	LC 551SP
Motors		
Dzinēja ražotājs	Briggs & Stratton	Kawasaki
Cilindra tilpums, cm ³	161	179
Ātrums, rpm	2900	2800
Dzinēja nominālā jauda, kW (skat. 1. piezīmi)	2,6	2,9
Aizdedzes sistēma		
Aizdedzes svece	Champion QC12YC	NGK BPR5ES
Elektrodu attālums, mm	0,5	0,7 – 0,8
Degvielas/eļļošanas sistēma		
Benzīna tvertnes tilpums, litri	1	1,9
*Motoreļļa	SAE 30/SAE 10W-30	SAE 30/SAE 10W-30
Ellas tvertnes tilpums, litri	0,55	0,65
Svars		
Mašīna ar tukšu tvertni, kg	41	51
Trokšņa emisijas (skatīt 2. piezīmi)		
Skaņas jaudas līmenis, mērits dB(A)	97	97
Skaņas jaudas līmenis, garantēts L _{WA} dB(A)	98	98
Skaņas līmenis (skatīt 3. piezīmi)		
Trokšņu līmenis pie operatora ausīm, dB (A)	87	87
Vibrācijas līmeņi, a_{hveq} (skatīt 4. piezīmi)		
Rokturis, m/s ²	4,1	4,5
Pļaušanas sistēma		
Griešanas augstums, mm	26-74	26-74
Pļaušanas platums, cm	51	51
Nazis	Collect	Collect
Detāļas numurs	5875908-10	5875908-10
Savācēja tilpums, litri	65	65

Piezīme Nr. 1: Maksimāli pieļaujamā jauda dzinējam ir vidējā tipiskā ražošanas dzinēja neto jauda (pēc noteiktajiem apgr. /min.) dzinēja modeļim, kas mērita pēc SAE standarta J1349/ISO1585. Masa ražošanas dzinējiem var atšķirties no šī lieluma. Faktiskā izejas jauda dzinējam, kas uzstādīts uz gala mašīnas, būs atkarīga no darbības ātruma, vides apstākļiem un citiem lielumiem.

Piezīme Nr. 2: Trokšņa emisija apkārtne ir mērita kā trokšņa jauda (L_{WA}) saskaņā ar EK direktīvu 2000/14/EK.

Piezīme Nr. 3: Skaņas spiediena līmenis atbilstoši ISO 5395. Sniegtajos datos par skaņas spiediena līmeni ir tipiska statistiskā izkliede 1.2 dB(A) (standartnovirze).

Piezīme Nr. 4: Vibrāciju līmenis atbilstoši ISO 5395. Sniegtajos datos par vibrācijas līmeni ir tipiska 0.2 m/s² statistiskā izkliede (standarta novirze).

*Izmantojiet SF, SG, SH, SJ vai augstākas kvalitātes dzinēja eļļu. Skat. viskozitātes tabulu dzinēja ražotāja rokasgrāmatā un izvēlieties piemērotāko viskozitātes līmeni atbilstoši paredzamajai āra temperatūrai.

TEHNISKIE DATI

Garantija par atbilstību EK standartiem

(Attiecas vienīgi uz Eiropu)

Husqvarna AB, SE-561 82 Husqvarna, Zviedrija, tel.Nr.: +46-36-146500, ar šo apliecina, ka zāles plāvējs **Husqvarna LC 451S, LC 551SP**, sākot ar sērijas numuru 15XXXXXX un uz priekšu, atbilst PADOMES DIREKTĪVAS prasībām:

- 2006. gada 17 maijs, Direktīva **2006/42/EK**, "par mašīnu tehniku".
- 2014. g. 26. februāris "par elektromagnētisko saderību" **2014/30/EU**.
- 2000. g. 8. maija "par trokšņu emisiju apkārtne" **2000/14/EK**.

Informāciju par trokšņu emisijām skatīt nodalā Tehniskie dati.

Izmantoti sekojoši standarti: ISO 5395, ISO 14982

Pieteikuma iesniedzējs: **0404, SMP Svensk Maskinprovning AB**, Box 7035, SE-750 07 Uppsala, ir publicējusi paziņojumus, kas iekļauj atbilstības novērtējumu saskaņā ar PADOMES 2000. gada 8. maija DIREKTĪVAS Nr. 2000/14/EK par trokšņa līmeni apkārtējā vidē VI pielikumu.

Husqvarna, 2015. gada 25. novembrī

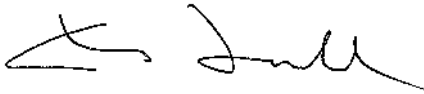

Claes Losdal, Attīstības direktors/Dārza produktu nodaja

(Pilnvarotais Husqvarna AB pārstāvis ir atbildīgs par tehnisko dokumentāciju.)

KAJ POMENIJO SIMBOLI

Kaj pomenijo simboli

OPOZORILO! Naprava je lahko nevarna, če se uporablja nepravilno ali površno, in lahko upravljavcu ali drugim povzroči resne oziroma celo smrtne poškodbe.



Natančno preberite navodila za uporabo in se prepričajte, da ste jih razumeli, predno začnete z uporabo stroja.



Prepričajte se, da na kraju kjer delate, ni nepoklicanih.



Preprečite nenamerne zagone tako, da odstranite vžgalni kabel iz svečke.



Merilna palica/oljni filter



Dušenje



Nevarnost izmeta in odsunka.



Opozorilo: vrtljivo rezilo. Roke in noge držite proč.



Opozorilo: rotirajoči deli. Roke in noge držite proč.



Izdelek je v skladu z veljavnimi CE predpisi.



Emisija hrupa v okolico v skladu z direktivo Evropske skupnosti. Emisija stroja je podana v poglavju Tehnični podatki in na nalepki.



Stroja nikoli ne uporabljajte v notranjih prostorih ali tam, kjer ni ustreznega prezračevanja. Izpušni plini vsebujejo ogljikov monoksid, brezbarven, strupen in zelo nevaren plin.



Tveganje eksplozije



Vroča površina.



Ob dobavi v motorju ni olja.



Pred uporabo stroja dolijte olje.



Motorja nikoli ne zaganjajte v zaprtih, ograjenih ali slabo prezračenih prostorih.



Motor ne deluje z gorivom E85 (85 % etanola).



Izpostavljanje ognju, odprtim plamenom in kajenje so prepovedani.



Razlaga stopenj varnosti

Opozorila so razdeljena na tri stopnje.

OPOZORILO!



OPOZORILO! Se uporabi, če obstaja nevarnost resne poškodbe ali življenjske ogroženosti uporabnika ali povzročitve škode njegovi okolici ob neupoštevanju navodil v tem priročniku.

POMEMBNO!

POMEMBNO! Se uporabi, če obstaja nevarnost poškodb uporabnika ali povzročitve škode njegovi okolici ob neupoštevanju navodil v tem priročniku.

POZOR!

POZOR! Se uporabi, če obstaja nevarnost povzročitve škode za material ali stroj ob neupoštevanju navodil v tem priročniku.

PREDSTAVITEV

Vsebina

KAJ POMENIJO SIMBOLI

Kaj pomenijo simboli	274
Razlaga stopenj varnosti	274

PREDSTAVITEV

Vsebina	275
Spoštovani kupec!	275

PREDSTAVITEV

Kaj je kaj na vrtni kosilnici?	276
--------------------------------------	-----

ZAŠČITNA OPREMA STROJA

Splošno	277
---------------	-----

MONTAŽA IN REGULIRANJE

Splošno	278
Vodilo	278
Višina reza	279
Zbiralnik	280
Vstavljanje mulčerja	280
Izmet na zadnji strani	280

RAVNANJE Z GORIVOM

Splošno	281
Pogonsko gorivo	281
Točenje goriva	281
Prevoz in shranjevanje	281

DELOVANJE

Oseba zaščitna oprema	282
Splošna navodila za varnost	282
Osnovna tehnika ko šenja in či ščenja podrasti	283
Prevoz in shranjevanje	283
Vžig in izklop	284

VZDRŽEVANJE

Splošno	285
Urniki vzdrževanja	285
Splošen pregled	285
Svečka	287
Nastavite pogonski jermen.	287
Zračni filter	287
Menjava olja	287
Sistem goriva	287

TEHNIČNI PODATKI

Tehnični podatki	288
ES-Izjava o skladnosti	289

Spoštovani kupec!

Čestitamo Vam, ker ste izbrali Husqvarna-izdelek! Husqvarna ima zgodovinski izvor že v letu 1689, ko je kralj Karl XI dal postaviti tovarno na bregu reke Huskvarna, kjer so izdelovali muškete. Izbor mesta ob reki Huskvarna je bil logičen, saj je reka ustvarjala vodno silo, kar pomeni, da je dajala vodno energijo. V obdobju več kot 300 let, od kar obstaja tovarna Husqvarna, je bilo izdelano neskončno veliko število različnih izdelkov; vse od štedilnikov na drva do modernih gospodinjstkih strojev, šivalnih strojev, koles, motornih koles itd. Leta 1956 je bila lansirana prva motorna kosilnica, ki ji je leta 1959 sledila prva motorna žaga in na tem področju deluje Husqvarna še danes.

Husqvarna je danes eden od vodilnih svetovnih proizvajalcev izdelkov za delo v gozdu in na vrtu, kakovost in učinkovitost izdelkov pa imajo prvo prioriteto. Tržna ideja je razvoj, izdelava in trženje izdelkov na motorni pogon, namenjenih delu v gozdu in na vrtu ter izdelkov za gradbeno in strojno industrijo. Cilj Husqvarne je tudi, da je vodilna na področju ergonomije, prilagodjenosti uporabniku, varnosti in varstvu okolja, zaradi česar smo uvedli dolgo vrsto fines z namenom, da izboljšamo izdelke prav na teh področjih.

Prepričani smo, da boste z zadovoljstvom cenili kakovost in učinkovitost našega izdelka mnogo prihodnjih let. Nakup enega od naših izdelkov vam daje dostop do profesionalne pomoči kar se tiče popravil in servisa, če bi se vseeno kaj pripetilo. Če prodajalna, kjer ste stroj kupili, ni ena od naših pooblaščenih prodajal, vprašajte, kje je najbližja pooblaščenca delavnica.

Upamo, da boste zadovoljni z Vašim strojem in da bo stroj Vaš spremljevalec mnogo prihodnjih let. Pomnite, da so ta navodila za uporabo vrednostni papir. Če boste sledili vsebini navodil (uporaba, servis, vzdrževanje itd.), boste pomembno podaljšali življenjsko dobo stroja, kakor tudi ceno rabljenega stroja. Če boste stroj prodali, poskrbite, da bo novi lastnik dobil pripadajoča navodila za uporabo.

Zahvaljujemo se Vam, da uporabljate Husqvarna izdelek.

Husqvarna AB nenehno razvija in izpopolnjuje svoje izdelke in si zato pridržuje pravico sprememb v, na primer, obliki in izgledu brez predhodnega opozorila.

PREDSTAVITEV

LC 451S

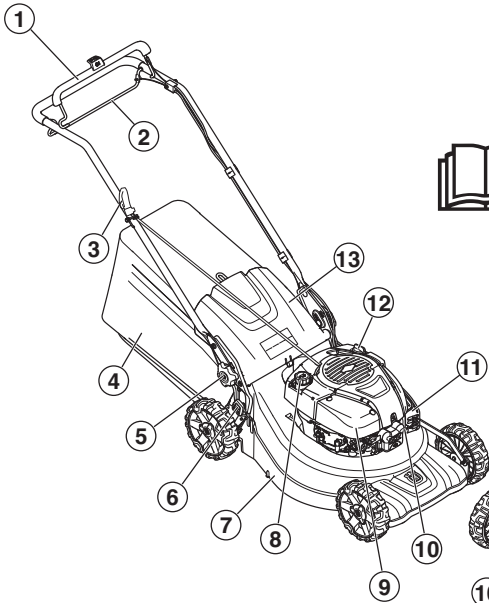

LC 551SP

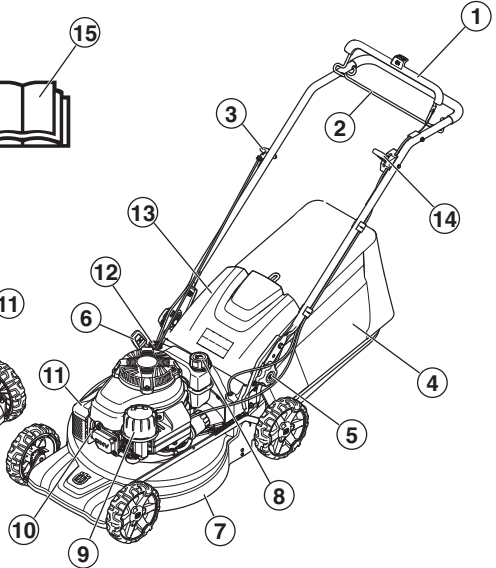

Kaj je kaj na vrtni kosilnici?

- | | | | |
|---|--------------------------------------|----|-----------------------------|
| 1 | Ročica motorne zavore | 9 | Zračni filter |
| 2 | Ročica pogona | 10 | Svečka |
| 3 | Startna ročica | 11 | Dušilec |
| 4 | Zbiralnik | 12 | Merilna palica/oljni filter |
| 5 | Zaklepna ročica za nastavitev višine | 13 | Zadnji pokrov |
| 6 | Regulator višine reza | 14 | Urnavnanje plina (LC 551SP) |
| 7 | Pokrov rezila | 15 | Navodila za uporabo |
| 8 | Odprtina za dolivanje goriva | | |

ZAŠČITNA OPREMA STROJA

Splošno

To poglavje opisuje varnostne detajle stroja, način njihovega delovanja ter kako jih pregledujemo in vzdržujemo, tako da bodo v stanju, ki zagotavlja varnost pri delu.



OPOZORILO! Nikoli ne uporabljajte stroja s pokvarjenimi varnostnimi detajli. Če stroj ob pregledu ne izpolnjuje vseh opisanih pogojev, kontaktirajte svoj servis, da ga popravi.

Nikoli ne spreminjajte naprave tako, da ni v skladu z izvirno zgradbo in je ne uporabljajte, če mislite, da jo je spremenil nekdo drug. Preprečite nenamerne zagone tako, da odstranite vžigalni kabel iz svečke.

Pokrov rezila

- Namen pokrova rezila je zmanjšanje vibracij in tveganja ureznin.

Preverjanje pokrova rezila

- Prepričajte se, da pokrov rezila ni poškodovan in da ni vidnih posledic, na primer razpok v zaščitnem zunanem pokrovu rezila.

Ročica motorne zavore

- Motorna zavora je namenjena za zaustavitev motorja. Ko spustite ročico motorne zavore, se mora motor zaustaviti.

Preverjanje ročice motorne zavore

Stroj zaženite v skladu z navodili za zagon, glejte "Zagon in zaustavitev", nato pa sprostite zavorno ročico. Motorna zavora mora biti vedno nastavljena tako, da se motor zaustavi v 3 sekundah.

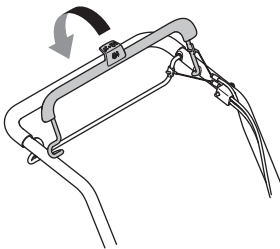

Dušilec



OPOZORILO! Stroja nikdar ne uporabljajte brez dušilca ali s poškodovanim dušilcem. Poškodovan dušilec lahko zelo poveča nivo hrupa in nevarnost požara. Gasilni aparat držite na priročnem mestu.

Med uporabo postane dušilec zelo vroč. To velja tudi v primeru prostega teka. Bodite pozorni na nevarnost požarov, še posebej, ko delate v bližini vnetljivih substanc in/ali plinov.

- Dušilec je zasnovan tako, da zmanjšuje hrup na najmanjšo možno mero in istočasno odvaja izpušne pline v smeri od uporabnika.

Pregledovanje dušilca

- Redno preverjajte, ali je dušilec cel in ustrezno nameščen.

MONTAŽA IN REGULIRANJE

Splošno



POMEMBNO! Preprečite nenamerne zagone tako, da odstranite vžigalni kabel iz svečke.

Vodilo

Montaža

- 1 Sprostite vijalne gume na obeh straneh stroja. Prepričajte se, da je plastična podložka pravilno nameščena v utoru nastavka ročice.

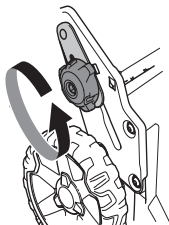

- 2 Ročaj, preklopljen naprej, namestite s plastično podložko med ročajem in nastavkom ročice.

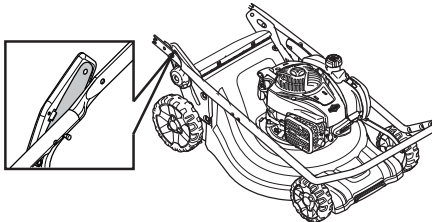

POZOR! Preverite, ali so žične potege in kablji speljani vzdolž notranje strani ročaja in niso zaviti eden okrog drugega.

- 3 Ročaj pritrдите na nastavek z vijakom, podložko in vijalnim gumbom.

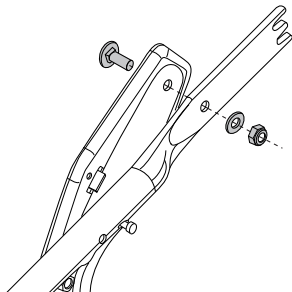

- 4 Iztegnite ročaj in pritrđite z vijalnima gumboma na obeh straneh stroja. Nastavite na primerno višino. Za več informacij glejte 'Nastavitve'.

- 5 Žične potege vstavite v držala. Žične potege ne smejo biti navite ena okrog druge. Držalo žičnih poteg pritrđite pod ročaj.

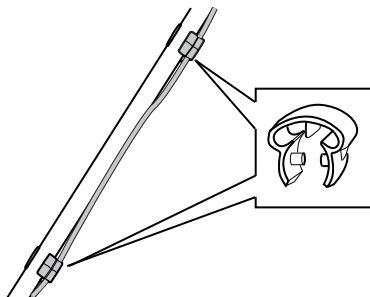

- 6 Žične potege speljite vzdolž spodnje strani ročaja. Žične potege vprite v drugo držalo za žične potege, tega pa nato pritrđite na zgornji del ročaja.
- 7 Žične potege pritrđite na nosilec ročaja s kabelsko vezico.

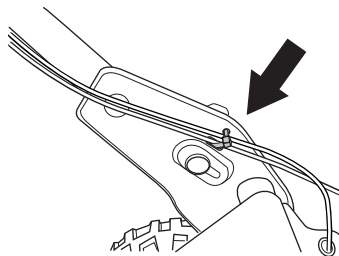

Nastavitve

Višina ročice

- Odvijte spodnja gumba
- Vijalne gube potisnite proti koncem utorov na obeh straneh stroja.

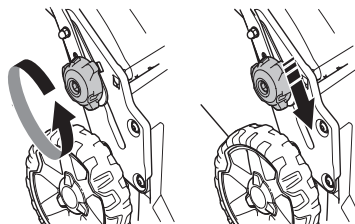

- Višino ročice je mogoče prestaviti v 2 različna položaja.
- Nastavite na primerno višino.

MONTAŽA IN REGULIRANJE

- Vijajčne gumbes potisnite proti ročici do konca, dokler se ne zasliši klik. Pravilno zategnite gumba.

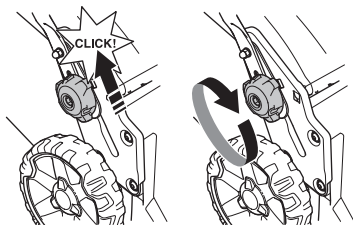

Položaj za prevoz

Sklop ročaja je mogoče preklpiti za zmanjšanje prostora, zahtevanega za transport in skladiščenje.

- Odvijte spodnja gumba
- Vijajčne gumbes potisnite proti koncem utorov na obeh straneh stroja.

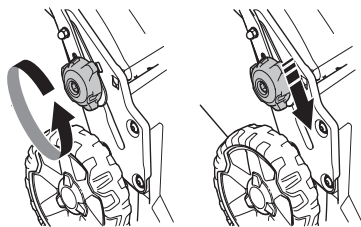

- Ročico preklpite naprej.

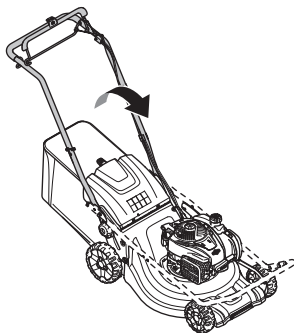

Položaj za delovanje

- Ročaj preklpite v navpičen položaj.

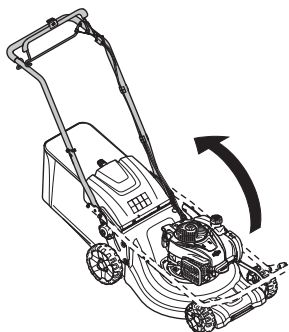

- Vijajčne gumbes potisnite proti ročici do konca, dokler se ne zasliši klik.

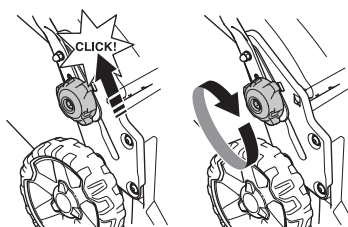

- Privijte ročaj z gumbom.

Višina reza

PREVIDNO! Ne nastavite prenizke višine reza, ker obstaja tveganje, da rezila udarijo ob neenakomerna pobočja.

Stroj je opremljen s sistemom za centralno nastavitve višine.

- Za nastavitve višine košnje potisnite krmilnik za nastavitve višine proti volanu, nato pa ga premaknite naprej za nižjo višino košnje ali nazaj za višjo višino košnje.

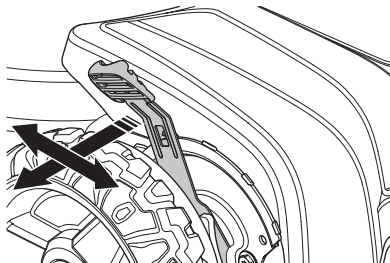

- Košnjo lahko nastavite na 6 različnih višin.

MONTAŽA IN REGULIRANJE

Zbiralnik

- Ročaj zbiralnika, ki je nameščen na ogrodju, je treba povleči prek vrečke zbiralnika.

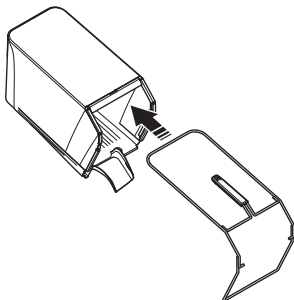

- Spodnji del ohišja postavite v utor pod zbiralnikom. Ohišje pritrdite tako, da ga čvrsto pritisnete v utor. Začnite na delu ohišja na sliki in nato postopoma pritiskajte naprej proti ožjemu delu zbiralnika.

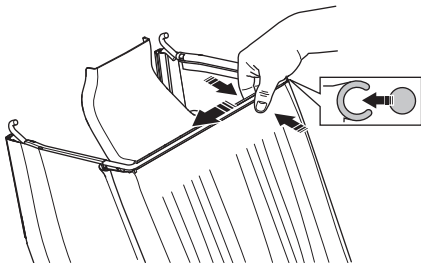

- Za pričvrstitev dela ohišja pod zbiralnikom bo morda potrebnih nekaj rahlih udarcev z gumijastim kladivom. Tolcite po ohišju med ojačitvami in ožjim delom.

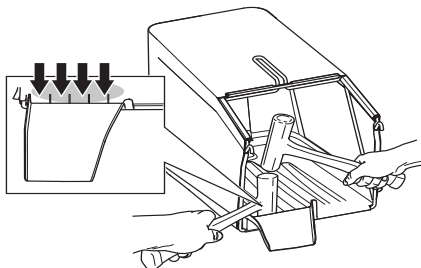

- Ogrodje pritrdite s hitrimi sponkami.

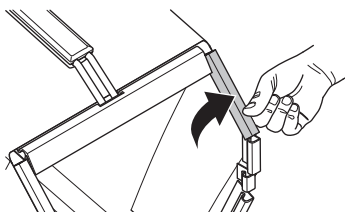

- Prepričajte se, da je izmetna enota stroja čista in brez odrezkov trave.
- Zbiralnik vpnite v zgornji del podvozja.
- Zbiralnik jezička vstavite v izmetno enoto stroja.

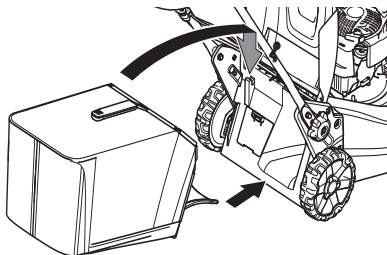

- Namestite dno košare v luknjo za odlaganje.

Vstavljanje mulčerja - Priključki

Kot dodatna oprema je na voljo tudi komplet za mulčenje, ki kosilnicam, opremljenim z zbiralniki, omogoča mulčenje. Komplet vsebuje vložek za mulčenje in rezilo.

- Za namestitev ali odstranitev vložka za mulčenje dvignite ščitnik izmetne odprtine.

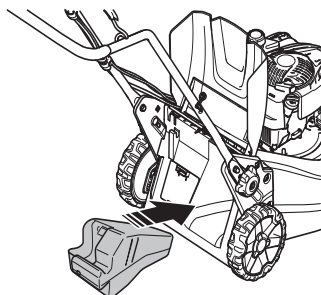

- Rezilo zamenjajte z dobavljenim rezilom Combi. Za več informacij glejte 'Rezalna oprema'.

Izmet na zadnji strani

Stroj je mogoče uporabljati tudi brez vložka za mulčenje in zbiralnika.

- Privzdignite zadnji del pokrova in odstranite prestrezno posodo.
- Odstranite vložek za mulčenje.
- Zaprite pokrov.

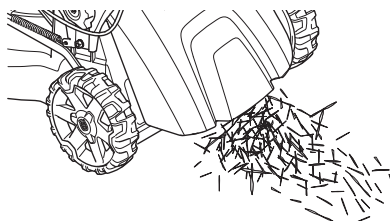

RAVNANJE Z GORIVOM

Splošno



OPOZORILO! Delujoči stroj v zaprtem ali slabo prezračevanem prostoru lahko povzroči smrt zaradi zadušitve ali zastrupitve z ogljikovim monoksidom.

Gorivo in hlapi goriva so izredno lahko gorljivi in lahko povzročijo resne poškodbe, če jih vdihamo, ali pa če pridejo v stik s kožo. Pri rokovanju z gorivom bodite zato vedno zelo previdni in skrbite za dobro prezračevanje.

Izpušni plini so vroči in lahko vsebujejo iskre, ki lahko povzročijo požar. Zato stroja nikoli ne vžigajte v zaprtih prostorih ali v bližini vnetljivih snovi!

V bližini goriva ne kadite in ne postavljajte vročih predmetov.

Pogonsko gorivo

PREVIDNO! Stroj je opremljen s štiritahtonim motorjem. Prepričajte se, da je v oljnem rezervoarju zmeraj dovolj olja.

Bencin

- Uporabljajte kakovosten neosvinčen ali osvinčen bencin.
- Najnižja priporočljiva kakovost goriva je 90 oktanov (RON). Če motor poganja gorivo, ki ima manj kot 90 oktanov lahko pride do tako imenovanega udarjanja. S tem se poveča temperatura motorja in ga lahko resno poškoduje.
- Če je na voljo okolju prilagojen bencin, tako imenovani alkyl bencin, uporabljajte to vrsto bencina.

Motorno olje

PREVIDNO! Preverite nivo olja, preden zaženete vrtno kosilnico. Nivo olja lahko povzroči težke poškodbe motorja. Glejte navodila v razdelku Vzdrževanje

- Motorno olje je treba prvič zamenjati po 5 urah delovanja. Za priporočila o vrsti olja, ki jo morate uporabiti, glejte tehnične podatke. Nikoli ne uporabljajte olja, namenjenega za dvotaktna motorje.

Točenje goriva



OPOZORILO! Ugasnite motor in ga pustite nekaj minut hladiti, predno začnete z natakanjem.

Obvezno uporabljajte posodo za gorivo in tako preprečite razlitje.

Očistite področje okrog pokrova za gorivo.

Pokrovček posode za gorivo odvijte počasi, kajti v posodi je lahko nadpritisk.

Po končanem točenju goriva pokrovček trdno privijte. Posledica neprevidnosti je lahko povzročitev požara.

Predno vžgete motor, prestavite stroj najmanj 3 metre proč od mesta, na katerem ste točili gorivo.

Nikoli ne vžigajte stroja:

- Če ste razlili gorivo ali motorno olje na stroj. Obrišite razlitje in počakajte, da ostanki goriva izhlapijo.
- Če ste gorivo polili po sebi ali po vaši obleki, se preoblecite. Umijte tiste telesne dele, ki so bili v stiku z gorivom. Uporabljajte milo in vodo.
- Če gorivo uhaja. Redno preverjajte tesnost pokrova posode za gorivo in dovode goriva.

Prevoz in shranjevanje

- Pri prevozu in shranjevanju stroja in goriva se prepričajte, da morebitno puščanje goriva oziroma hlapi ne morejo priti v stik z iskro ali odprtim ognjem, na primer z iskrami, ki jih povzročajo električni stroji, elektromotorji, električna stikala/vtičnice ali peči za centralno kurjavo.
- Za shranjevanje in prevoz goriva uporabljajte le posebne, za ta namen prilagojene in atestirane posode.

Dolgotrajno shranjevanje

- Če nameravate stroj shraniti za dalj časa, posodo za gorivo izpraznite. Vprašajte na najbližji bencinski črpalki, kaj storiti z gorivom.

Osebna zaščitna oprema

Ob vsaki uporabi stroja uporabljajte vedno atestirano osebno zaščitno opremo. Osebna zaščitna oprema ne izključuje nevarnosti poškodb, vendar pa v primeru nesreče omili posledice. Pri izbiri zaščitne opreme se posvetujte z vašim trgovcem.

Pri delu vedno uporabljajte:

- Če nivo hrupa presega 85 dB, uporabljajte glušnike.
- Vzdržljivi škornji ali čevlji, ki ne drsijo.
- Trpežne, dolge hlače. Ne nosite kratkih hlač, sandalov in nikoli ne delajte bos.
- Uporabljajte rokavice, kadar je potrebno, na primer pri montiranju, pregledovanju ali čiščenju rezilnih priključkov.

Splošna navodila za varnost

V tej točki so opisana osnovna varnostna navodila za uporabo tega stroja. Te informacije nikoli ne morejo nadomestiti strokovnega znanja in izkušenj.

- Natančno preberite navodila za uporabo in se prepričajte, da ste jih razumeli, predno začnete z uporabo stroja.
- Bodite pozorni, da je uporabnik odgovoren za nesreče ali nevarnosti, ki jih povzročijo drugim ljudem ali njihovi lastnini.
- Stroj je treba redno čistiti. Oznake in nalepke morajo biti čitljive v celoti.

Zmeraj uporabljajte zdrav razum

Vseh možnih situacij ni mogoče predvideti. Vedno bodite pazljivi in ravnajte po zdravi pameti. Če zaidete v situacijo, v kateri se ne počutite varno, zaustavite stroj in prosite za nasvet strokovnjaka. Obrnite se na svojega pooblaščenega prodajalca, servisnega zastopnika ali izkušenega uporabnika motornih žag. Ne poskušajte izvajati nalog, ki se vam zdijo pretežke!



OPOZORILO! Stroj med delovanjem proizvaja elektromagnetno polje. To polje lahko v nekaterih pogojih interferira z aktivnimi ali pasivnimi medicinskimi vsadki. Da bi zmanjšali nevarnost resne ali smrtne poškodbe, priporočamo, da se osebe z medicinskimi vsadki pred uporabo stroja posvetujejo s svojim zdravnikom in s proizvajalcem vsadka.



OPOZORILO! Naprava je lahko nevarna, če se uporablja nepravilno ali površno, in lahko upravljavcu ali drugim povzroči resne oziroma celo smrtne poškodbe.

Nikdar ne dovolite, da bi stroj uporabljali ali vzdrževali oziroma popravljali otroci ali druge osebe, ki stroja ne znajo uporabljati.

Stroja ne smejo uporabljati ljudje z zmanjšanimi fizičnimi ali duševnimi sposobnostmi ali ljudje, ki iz zdravstvenih razlogov ne morejo upravljati s strojem, razen če je prisotna oseba, zadolžena za njihovo varnost.

Nikoli ne pustite uporabljati naprave nekomu, brez da se prepričate ali so razumeli vsebino navodil za uporabo.

Nikoli ne uporabljajte stroja, če ste utrujeni, pod vplivom alkohola ali jemljete druge droge ali zdravila, ki lahko vplivajo na vaš vid, presojo in koordinacijo.



OPOZORILO! Spremembe brez pooblastila in/ali neoriginalni deli lahko povzročijo resne poškodbe ali smrt uporabnika ali drugih. Brez predhodnega dovoljenja proizvajalca ne smete nikoli spreminjati prvotne izvedbe stroja.

Nikoli ne spreminjajte naprave tako, da ni v skladu z izvorno zgradbo in je ne uporabljajte, če mislite, da jo je spremenil nekdo drug.

Ne uporabljajte stroja, ki ne deluje pravilno. Sledite navodilom za pregled, vzdrževanje in servis v skladu z napotki v teh navodilih. Nekatere vrste vzdrževalnih del in popravil lahko opravi samo za to usposobljeno strokovno osebo.

Vedno uporabljajte izključno originalne dele.

Varnost delovnega področja

- Veje, vejice, kamne itd. morate odstraniti iz trave, preden jo začnete kositi.
- Predmeti, ki udarjajo ob rezalni priključek, se lahko izvržejo in poškodujejo ljudi in predmete. Ljudje in živali se ne smejo zadrževati v bližini stroja.
- Stroja nikoli ne uporabljajte v slabem vremenu, na primer v megli, v dežju, na zatohlih ali vlažnih mestih, pri močnem vetru, mrazu, če obstaja nevarnost strele itd. Delo v slabem vremenu je utrujajoče, slabo vreme pa pomeni tudi nevarne delovne pogoje, na primer poledenela tla.
- Opazujte okolico, da zagotovite odsotnost morebitnih vplivov na vaš nadzor nad strojem.
- Pazite na korenine, kamne, veje, vdolbine, jarke itd. Visoka trava lahko prekrije ovire.
- Košnja pobočij je lahko nevarna. Ne uporabljajte vrtno kosilnice na zelo strmih pobočjih. Vrtno kosilnico ne smete uporabljati na nagibih, večjih od 15 stopinj.
- Če delate v strmini, hodite pravokotno na njo. Mnogo lažje je namreč hoditi vzporedno s strmino, kakor pa gor in dol.
- Bodite previdni, ko se bližate skritim vogalom in predmetom, ki bi vam lahko ovirali pogled.

Varnost pri delu

- Vrtna kosilnica je namenjena samo za košnjo trave. Vsi drugi načini uporabe so prepovedani.
- Pri delu vedno uporabljajte osebno zaščitno opremo. Glejte navodila v poglavju Oseba zaščitna oprema.
- Ne zaženite vrtno kosilnice, če niso pravilno montirani rezilo in vsi pokrovi. V nasprotnem primeru se lahko odvijte rezilo in povzroči telesne poškodbe.
- Pazite, da rezilo ne zadane ob tujke, npr. kamenje, korenine ipd. To lahko povzroči topost rezila in upogibanje motorne gredi. Upognjena os povzroči neravnotežje in močno vibriranje, kar povzroča veliko tveganje, da se odvijte rezilo.
- Zavorne ročice ne smete nikoli trajno pritrditi v ročaj med delovanjem stroja.
- Vrtno kosilnico postavite na trdno ravno površino in jo zaženite. Prepričajte se, da rezilo ne more priti v stik s tlemi ali drugimi predmeti.
- Vedno bodite za strojem. Med košnjo vsem kolesom omogočite stik s podlago in držite obe roki na ročaju. Roke in noge držite stran od vrtljivih rezil.
- Pri delujočem motorju stroja nikoli ne nagibajte.
- Posebej pazite takrat, ko potegnete stroj k sebi med delom.
- Nikoli ne dvignite vrtno kosilnico ali je nosite okrog, če motor deluje. Če morate dvigniti vrtno kosilnico, najprej izključite motor in odklopite vžigalno žico iz svečke.
- Trave ne kosite med vzvratno hojo.

- Pri pomikanju čez zemljišče, ki ga ne boste kosili, morate izključiti motor. Na primer, gramozne poti, kamenje, prod, asfalt itd.
- Nikoli ne tecite s strojem med njegovim delovanjem. Z vrtno kosilnico vedno hodite.
- Pred menjanjem višine reza izključite motor. Stroja nikoli ne popravljajte, kadar je motor prižgan.
- Nikoli ne pustite stroja brez nadzora pri delujočem motorju. Izklopite motor. Zagotovite, da se je rezalni priključek prenehal vrteti.
- Napravo takoj ustavite, če zadenete kakšen predmet ali če pride do vibracij. Izključite HT kabel iz svečke. Preverite ali je naprava poškodovana. Popravite poškodbe.

Osnovna tehnika košenja in čiščenja

- Za optimalne rezultate vedno režite z ostrim rezilom. Topo rezilo povzroči neenakomeren rez in trava na površini reza postane rumena.
- Nikoli ne kosite več kot 1/3 dolžine trave. To še posebej velja med sušnimi obdobji. Najprej kosite z visoko nastavitvijo višine reza. Nato preverite rezultat in spustite na primerno višino. Če je trava zares dolga, vozite počasi in po potrebi kosite dvakrat.
- Vsakič režite v različnih smereh, da se na travi ne bi pojavile črte.

Prevoz in shranjevanje

- Med prevozom opremo zaščitite, da preprečite nastanek škode in poškodbe.
- Napravo shranite v prostoru, ki ga lahko zaklenete, tako da ni v dosegu otrok in nepooblaščenih oseb.
- Stroj in opremo shranjujte na suhem mestu, kjer ne zmrzuje.
- Za prevoz in shranjevanje goriva glejte razdelek Ravnanje z gorivom.

Vžig in izklop

Pred zagonom



OPOZORILO! Natančno preberite navodila za uporabo in se prepričajte, da ste jih razumeli, predno začnete z uporabo stroja.

Pri delu vedno uporabljajte osebno zaščitno opremo. Glejte navodila v poglavju Oseba zaščitna oprema.

- Prepričajte se, da na kraju kjer delate, ni nepoklicanih.
- Stroj vsakodnevno vzdržujte. Glejte navodila v razdelku Vzdrževanje
- Preverite ali je vžigalna žica pravilno nameščena na svečki.

Vžig

LC 451S

- Ob zagonu motorja morate ročico motorne zavore držati ob ročaju.

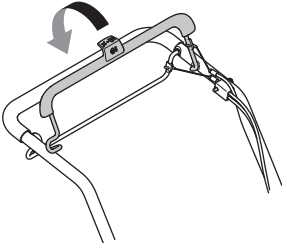

- Postavite se za stroj.
- Primite zaganjalno ročico, počasi povlecite vrstico z desno roko, dokler ne začutite odpora (zaganjač začne prijemat). Močno povlecite, da zaženete motor. Vžigalne vrvice nikoli ne navijajte okoli zapestja.

LC 551SP

Pri hladnem motorju:

- Ročico plina premaknite v položaj za hladni zagon. Plinska ročica uravnava število vrtljajev motorja in hitrost vrtenja rezil.

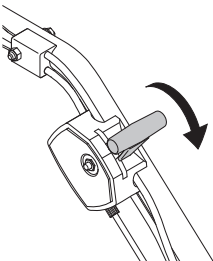

- Ob zagonu motorja morate ročico motorne zavore držati ob ročaju.

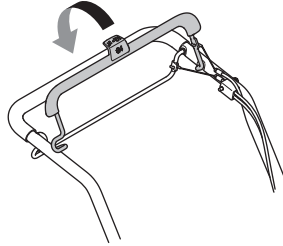

- Postavite se za stroj.
- Primite zaganjalno ročico, počasi povlecite vrstico z desno roko, dokler ne začutite odpora (zaganjač začne prijemat). Močno povlecite, da zaženete motor. Vžigalne vrvice nikoli ne navijajte okoli zapestja.
- Uravnavanje plina nastavite na polni plin.

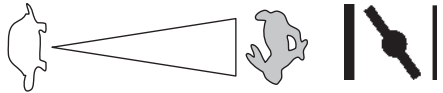

Z ogretim motorjem:

- Ravnjajte prav tako kot pri vžigu hladnega motorja, vendar pa ne prestavite čoka v lego za čok.

Pogon

- Za vklop pogona morate ročico pogona potisniti naprej proti ročaju.

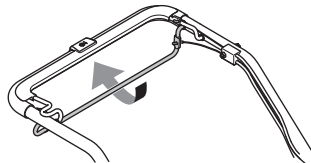

- Za prekinitev pogona z delujočim motorjem sprostite damo pogonsko ročico.

Izklop

- Zaustavite motor s pritiskom na ročico motorne zavore.

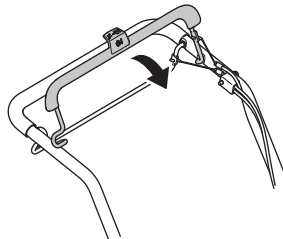

VZDRŽEVANJE

Splošno



OPOZORILO! Uporabnik sme sam izvajati le tista vzdrževalna in servisna dela, ki so navedena v teh navodilih za uporabo. Zahtevnejši posegi morajo biti opravljeni v servisni delavnici.

Pred preverjanjem ali vzdrževanjem izključite motor. Preprečite nenamerne zagone tako, da odstranite vžigalni kabel iz svečke.

Opustitev pravilnega vzdrževanja stroja in nestrokovno servisiranje /popravila lahko skrajšajo življenjsko dobo stroja in povečajo nevarnost nesreč. Dodatne informacije lahko dobite v najbližji servisni delavnici.

POZOR! Ko je kosilnica nagnjena mora biti zračni filter obvezno v najvišjem položaju.

- Vedno uporabljajte izključno originalne dele.

Urnik vzdrževanja

Program vzdrževanja vsebuje informacije o načinu in pogostosti vzdrževanja posameznih delov stroja. Intervali vzdrževanja so izračunani ob upoštevanju dejstva, da se stroj uporablja dnevno; zato je treba pri teh intervalih upoštevati pogostost rabe v vašem primeru.

Pred zagonom	Tedensko vzdrževanje	Mesečno vzdrževanje	Letno
Splošen pregled	Svečka	Zračni filter	Čiščenje pod ščitnikom jermena**
Zunanje čiščenje	Dušilec*	Sistem goriva	Čiščenje pod ploščami koles**
Nivo olja			Nastavitev omejila menjalnika**
Rezila			
Pokrov rezila*			
Pregled in nastavitev pogonskega jermena			
Ročica motorne zavore*			

*Glejte navodila v razdelku Zaščitna oprema stroja.

** Servis lahko izvede le pooblaščen servisna delavnica.

Za dodatna navodila o servisiranju stroja glejte navodila za uporabo motorja.

Splošen pregled

- Kontrolirajte, če so vse matice in vijaki temeljito priviti.

Zunanje čiščenje

- S krtačko očistite listje, travo ipd. z vrtno kosilnice.
- Za čiščenje stroja ne uporabljajte visokotlačnega čistilnika.
- Nikoli ne polivajte vode neposredno na motor.
- Očistite dovod zraka v zaganjalnik. Kontrolirajte zaganjalnik in vžigalno vrvico.
- Pri čiščenju pod pokrovom rezila obrnite stroj tako, da bo svečka navzgor. Izpraznite rezervoar za gorivo.

Nivo olja

POMEMBNO! Počakajte, da se stroj ohladi. Vročje olje lahko povzroči resne opekline.

Med preverjanjem nivoja olja mora vrtna kosilnica stati na ravnih tleh. Nivo olja preverite z merilno palico na pokrovčku odprtine za polnjenje olja.

- Odstranite pokrovček za olje in očistite merilno palico.
- Merilno palico vstavite nazaj.
- Če je nivo olja nizek, napolnite z motornim oljem do gornjega nivoja na merilni palici.

VZDRŽEVANJE

Rezila



OPOZORILO! Ko popravljate in vzdržujete rezalno opremo, vedno uporabljajte odporne rokavice. Rezila so zelo ostra in izredno lahko pride do ureznin.

- Redno preverjajte, če imajo rezilni priključki poškodbe ali razpoke. Poškodovan rezilni priključek morate vedno zamenjati.
- Vedno pazite, da je rezilo dobro nabrušeno in pravilno uravnoteženo.

POZOR! Po končanem brušenju morajo biti rezila uravnotežena. Uravnoteženje, zamenjavo ali brušenje rezil je dovoljeno opraviti le v servisni delavnici.

Če je po trčenju ob oviro prišlo do okvare, morate zamenjati poškodovana rezila. Naj servisni center oceni, ali lahko rezilo izostrijo ali pa ga morate zamenjati.

Demontaža



OPOZORILO! Preprečite nenamerne zagone tako, da odstranite vžigalni kabel iz svečke.

- Rezilo blokirajte z leseno klado. Sprostite vijak rezila in ga odstranite skupaj s podložko in rezilom. Odstranite vijak rezila, tako da ga odvijete v nasprotni smeri vrtenja urinih kozarcev.

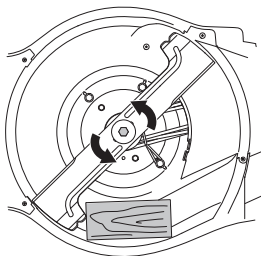

- Zagotovite, da zavora rezila ni poškodovana. Preverite tudi, ali je vijak rezila nepoškodovan in ali motorna gred ni upognjena.

Montaža

- Rezilo mora biti nameščeno tako, da so nagnjene strani rezila obrnjene navzgor, proti pokrovu.

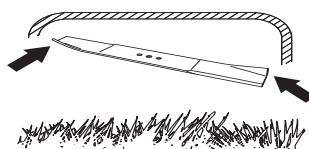

- Rezilo vstavite tako, da bo podložka trenja nasproti zavore rezila. Rezilo mora biti pravilno usredinjeno na gredi.

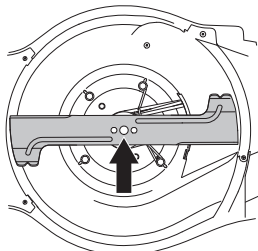

- Rezilo blokirajte z leseno klado. Namestite podložko in pravilnoategnite vijak z obračanjem v smeri vrtenja urinih kazalcev. Vijak je treba zategniti z zateznim momentom 80 Nm.

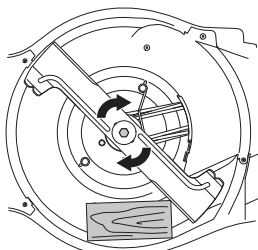

- Z roko obrnite rezilo in preverite, ali se prosto vrti.
- Preizkusno zaženite stroj.

POMEMBNO!

Pri delu s strojem bodite vedno previdni in prisebni. Izogibajte se situacijam, ki se vam zdijo prezahtevne. Če po branju teh navodil še vedno niste prepričani o delovnih postopkih, se pred nadaljevanjem posvetujte s strokovnjakom. Obrnite se na pooblaščen servisno delavnico.

Vedno uporabljajte originalne dele. Več informacij je na voljo v razdelku »Tehnični podatki«.

Svečka

PREVIDNO! Vedno uporabljajte samo tip svečke, ki ga priporočamo! Uporaba napačne svečke lahko uniči bat in valj.

- Če ima motor slabo moč, če ga je težko zagnati ali v prostem teku slabo teče, vedno najprej preverite svečko, preden se lotite drugih ukrepov.
- Če je vžigalna svečka umazana, jo očistite in se prepričajte, da je razmak med elektrodama enak 0,5 ali 0,7–0,8 mm. Več informacij je na voljo v razdelku »Tehnični podatki«. Po potrebi zamenjajte vžigalno svečko.

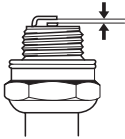

Nastavite pogonski jermen.

Če je pogon počasnejši, je vzrok morda v izrabljenem jermenu. Jermen je v tem primeru treba zamenjati. Obrnite se na pooblaščen servisno delavnico.

Zračni filter

- Razstavite ohišje filtra in odstranite filter.
- Zračnega filtra, ki ste ga uporabljali dalj časa, ni mogoče dobro očistiti. Zaradi tega je potrebno filter redno nadomeščati z novim. **Če je zračni filter poškodovan, ga nemudoma zamenjajte.**
- Pri ponovnem sestavljanju pazite, da je filter dobro zatesnjen na držalu filtra.

Očistite papirnati filter

- Očistite filter tako, da z njim potrkate ob ravno površino. Za čiščenje filtra nikoli ne uporabljajte topila s petrolejem, npr. kerosina, ali komprimiranega zraka.

Menjava olja

POMEMBNO! Počakajte, da se stroj ohladi. Vroče olje lahko povzroči resne opekline.

- Izpraznite rezervoar za gorivo.
- Stroj je opremljen z vijakom za izpust olja.
- Pod odtočno odprtino postavite posodo in odstranite vijak.
- Za več informacij glejte navodila za uporabo motorja.
- Na krajevni bencinski črpalki vprašajte, kam lahko zavržete odvečno motorno olje.
- Dolijte pravilno količino novega motornega olja. Glejte navodila v razdelku »Tehnični podatki«.

Sistem goriva

- Preverite ali nista poškodovana pokrov za gorivo in njegovo tesnilo.
- Preverite cev goriva. Po potrebi jo zamenjajte.

TEHNIČNI PODATKI

Tehnični podatki

	LC 451S	LC 551SP
Motor		
Proizvajalec stroja	Briggs & Stratton	Kawasaki
Gibna prostornina valja, cm ³	161	179
Hitrost, rpm	2900	2800
Nazivna izhodna moč motorja, kW (glejte 1. opombo)	2,6	2,9
Sistem vžiga		
Svečka	Champion QC12YC	NGK BPR5ES
Odprtina elektrode, mm	0,5	0,7 – 0,8
Sistem za gorivo in mazanje		
Kapaciteta rezervoarja za gorivo, litri	1	1,9
*Motorno olje	SAE 30/SAE 10W-30	SAE 30/SAE 10W-30
Prostornina posode za olje, l	0,55	0,65
Teža		
Stroj s prazno posodo v kg	41	51
Emisije hrupa (glejte op. 2)		
Moč hrupa, izmerjena dB(A)	97	97
Moč hrupa, zagotovljena L _{WA} dB(A)	98	98
Zvočni nivoji (glejte op. 3)		
Nivo zvočnega tlaka pri ušesu operaterja, dB(A)	87	87
Nivoji vibracij, a_{hveq} (glejte op. 4)		
Ročaj, m/s ²	4,1	4,5
Rezalni sistem		
Višina reza, mm	26-74	26-74
Širina rezanja, cm	51	51
Rezalo	Collect	Collect
Številka dela	5875908-10	5875908-10
Zmogljivost košare, litri	65	65

Opomba 1: Navedena vrednost moči stroja je povprečni skupni izhod (pri določenem številu vrtljajev na minuto) običajnega proizvodnega stroja za model stroja, izmerjen po standardu SAE J1349/ISO1585. Stroji masovne proizvodnje imajo lahko drugačno vrednost. Dejanska moč stroja, nameščenega na končni napravi, je odvisna od delovne hitrosti, okoljskih pogojev in drugih vrednosti.

Opomba 2: Emisija hrupa v okolico merjena kot zvočni efekt (L_{WA}) v skladu z EG direktivo 2000/14/EG.

Opomba 3: Nivo zvočnega tlaka po ISO 5395. Sporočeni podatki za nivo zvočnega tlaka imajo tipično statistično razpršitev (standardni odklon) v vrednosti 1,0 dB (A).

Opomba 4: Nivo vibracij po ISO 5395. Sporočeni podatki za nivo vibracij imajo tipično statistično razpršitev (standardni odklon) v vrednosti 0,2 m/s².

*Uporabljajte samo motorna olja razredov SF, SG, SH, SJ ali višjih razredov. Glejte tabelo razredov viskoznosti v proizvajalčevih navodilih za uporabo motorja in izberite najprimernejšo viskoznost olja glede na pričakovano zunanjo temperaturo.

TEHNIČNI PODATKI

ES-Izjava o skladnosti

(Velja le za Evropo)

Husqvarna AB, SE-561 82 Huskvarna, Sverige, tel: +46-36-146500, izjavlja na lastno odgovornost, da so vrtno kosilnice **Husqvarna LC 451S, LC 551SP** od serijskih števil: 15xxxxxxx naprej v skladu zahtevami DIREKTIVE SVETA:

- z dne 17. maja 2006, ki se nanaša na stroje, **2006/42/ES**.
- z dne 26. februarja 2014 "za elektromagnetsko skladnost" **2014/30/EU**.
- z dne 8. maja 2000 "za emisijo hrupa v okolico" **2000/14/ES**.

Za informacije v zvezi z emisijo hrupa glejte poglavje Tehnični podatki.

Uporabljeni so bili naslednji standardi: ISO 5395, ISO 14982

Priglašeni organ: **0404, SMP Svensk Maskinprovning AB**, Box 7035, SE-750 07 Uppsala, je izdal sporočila glede ocenjevanja skladnosti na podlagi VI. priloge DIREKTIVE SVETA z dne 8. maja 2000, ki se "nanaša na emisije hrupa v okolju" 2000/14/EC.

Huskvarna, 25. november 2015

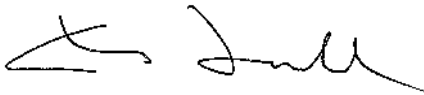

Claes Losdal, vodja razvoja/vrtni izdelki

(Pooblaščen predstavnik za Husqvarna AB in odgovorni za tehnično dokumentacijo.)

KLÚČ K SYMBOLOM

Kľúč k symbolom

VAROVANIE! Stroj môže byť nebezpečný, ak sa používa nesprávne alebo neopatrne a môže spôsobiť vážne alebo smrteľné zranenia operátorovi alebo ostatným osobám.



Prosím, prečítajte si pozorne tento návod na obsluhu a presvedčte sa, či pokynom pred používaním stroja rozumiete.



Držte nepovolane osoby mimo pracovnej oblasti.



Zabráňte neúmyselnému naštartovaniu vytiahnutím kábla zapalovania zo zapalovacej sviečky.



Olejová mierka/olejový filter



Sýtič



Dávajte pozor na vymrštené predmety a spätné nárazy.



Varovanie: Rotujúce ostrie. Nepribližujte sa rukami ani nohami.



Varovanie: rotujúce časti. Nepribližujte ruky a nohy.



Tento výrobok spĺňa platnú smernicu EÚ.



Hlukové emisie do okolia sú v súlade so smernicou Európskej únie. Emisie stroja sú stanovené v kapitole Technické údaje a na nálepke.



Nikdy stroj nepoužívajte v uzavretom priestore alebo na miestach bez vhodného vetrania. Výfukové plyny obsahujú oxid uhoľnatý, plyn bez zápachu, ktorý je jedovatý a veľmi nebezpečný.



Nebezpečenstvo výbuchu



Horúci povrch.



Motor sa dodáva bez oleja.



Pred použitím stroja doplňte olej.



Motor nikdy nenechávajte bežať vnútri, v uzavorených alebo slabo vetraných oblastiach.



Motor nebude fungovať s palivom, ktoré sa predáva ako E85 (85 % etanol).



Oheň, otvorené plamene a fajčenie sú zakázané.



Vysvetlenie výstražných úrovní

Varovania sú odstupňované do troch úrovní.

VAROVANIE!



VAROVANIE! Používa sa, ak pre obsluhu existuje nebezpečenstvo vážneho poranenia alebo smrti alebo hrozia hmotné škody v prípade nedodržania pokynov v príručke.

DÔLEŽITÉ!

DÔLEŽITÉ! Používa sa, ak pre obsluhu existuje nebezpečenstvo poranenia alebo hrozia hmotné škody v prípade nedodržania pokynov v príručke.

NEZABUDNITE!

NEZABUDNITE! Používa sa, ak hrozí nebezpečenstvo poškodenia materiálov alebo stroja v prípade nedodržania pokynov v príručke.

PREZENTÁCIA

Obsah

KLÚČ K SYMBOLOM

Kľúč k symbolom	290
Vysvetlenie výstražných úrovní	290

PREZENTÁCIA

Obsah	291
Vážení zákazník	291

PREZENTÁCIA

Popis častí kosačky:	292
----------------------------	-----

BEZPEČNOSTNÉ VYBAVENIE STROJA

Všeobecné	293
-----------------	-----

MONTÁŽ A NASTAVENIA

Všeobecné	294
Držadlá – rukoväte	294
Výška rezu	295
Zberač	296
Vložka mulčovača	296
Vyhadzovanie dozadu	296

NARÁBANIE S PALIVOM

Všeobecné	297
Palivo	297
Doplňanie paliva	297
Preprava a uchovávanie	297

PREVÁDZKA

Osobné ochranné prostriedky	298
Všeobecné bezpečnostné opatrenia	298
Základné pracovné techniky	299
Preprava a uchovávanie	299
Štart a stop	300

ÚDRŽBA

Všeobecné	301
Plán údržby	301
Celková kontrola	301
Zapaľovacia sviečka	303
Nastavovanie hnacieho remeňa	303
Vzduchový filter	303
Výmena oleja	303
Palivový systém	303

TECHNICKÉ ÚDAJE

Technické údaje	304
EÚ vyhlásenie o zhode	305

Vážení zákazník,

Blahoželáme vám, že ste sa rozhodli pre kúpu výrobku spoločnosti Husqvarna! Spoločnosť Husqvarna je založená na tradícii, ktorá siaha až do roku 1689, keď švédsky kráľ Karl XI. nariadil postaviť továrňu na výrobu mušket na brehoch rieky Huskvarna. Výber polohy bol logický, pretože vodná elektrárň získavala energiu z vody rieky Huskvarna. V priebehu viac ako 300 rokov svojej existencie vyprodukovala továrň Husqvarna veľké množstvo výrobkov od pecí na drevo po moderné kuchynské spotrebiče, šijacie stroje, bicykle, motocykle atď. V roku 1956 boli na trh uvedené prvé elektrické kosačky na trávu a za nimi v roku 1959 nasledovali reťazové píly a v tomto odvetví spoločnosť Husqvarna pracuje dodnes.

V súčasnosti je spoločnosť Husqvarna jedným z popredných svetových výrobcov lesných a záhradníckych výrobkov, pričom najvyššou prioritou je kvalita. Obchodná koncepcia je vyvíjať, vyrábať a uvádzať na trh motorové lesné a záhradnícke výrobky, rovnako ako výrobky v oblasti stavebného priemyslu. Cieľom spoločnosti Husqvarna je tiež zastávať popredné miesto v oblasti ergonómie, použiteľnosti, bezpečnosti a ochrany životného prostredia. Preto sme vyvinuli množstvo rozličných funkcií pre naše výrobky v rámci týchto oblastí.

Sme presvedčení, že vysoko oceníte kvalitu a výkon nášho výrobku aj o mnoho rokov neskôr. Kúpou jedného z našich výrobkov ste získali prístup k odbornej pomoci pri opravách a servise, kedykoľvek ich budete potrebovať. Ak maloobchodný predajca, ktorý vám predáva stroj, nie je jedným z autorizovaných predajcov, požiadajte o adresu najbližšieho autorizovaného servisu.

Vaša spokojnosť s naším výrobkom a jeho dlhoročná funkčnosť sú naším prianím. Nezabudnite, že tento návod na obsluhu je cenný dokument! Dodržiavaním v ňom uvedených pokynov (týkajúcich sa používania, servisu, údržby a pod.) môžete predĺžiť životnosť stroja a zvýšiť jeho hodnotu pri ďalšom predaji. Ak stroj predávate, skontrolujte, či ste kupujúcemu poskytli aj tento návod na obsluhu.

Ďakujeme, že používate produkt Husqvarna.

Firma Husqvarna neustále vyvíja svoje výrobky a preto si vyhradzuje právo modifikovať dizajn a vzhľad výrobkov bez predchádzajúceho upozornenia.

PREZENTÁCIA

LC 451S

LC 551SP

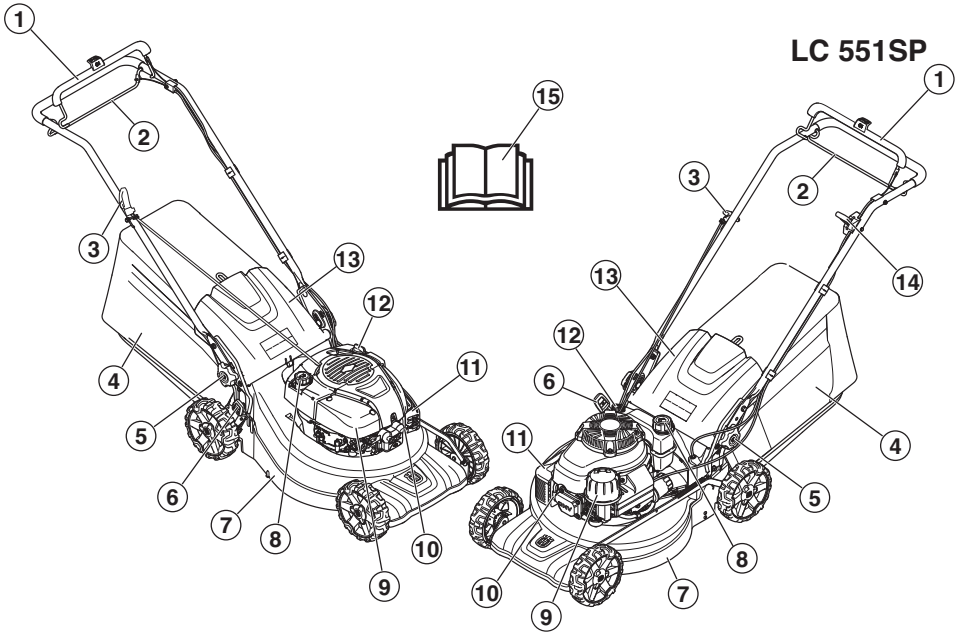

Popis častí kosačky:

- | | |
|---|----------------------------------|
| 1 Rukovät motorovej brzdy | 9 Vzduchový filter |
| 2 Pohonná lišta | 10 Zapaľovacia sviečka |
| 3 Štartovacia rukovät | 11 Tlmič výfuku |
| 4 Zberač | 12 Olejová mierka/olejový filter |
| 5 Zaistovacia páka na úpravu výšky rukoväti | 13 Zadný štít |
| 6 Ovládač výšky rezu | 14 Páčka (LC 551SP) |
| 7 Kryt rezacej časti | 15 Návod na obsluhu |
| 8 Doplnenie nádrže | |

BEZPEČNOSTNÉ VYBAVENIE STROJA

Všeobecné

Táto časť vysvetľuje rôzne bezpečnostné funkcie stroja, ako fungujú a základnú inšpekciu a údržbu, ktoré by ste mali vykonávať na zabezpečenie bezpečnej prevádzky.



VAROVANIE! Nikdy nepoužívajte stroj, ktorý má chybné bezpečnostné vybavenie! Ak stroj neprejde všetkými kontrolami, doneste ho do autorizovaného servisu na opravu.

Nikdy nemeňte pôvodnú konštrukciu stroja a nepoužívajte ho, ak sa zdá, že ju zmenil niekto iný. Zabráňte neúmyselnému naštartovaniu vytiahnutím kábla zapalovania zo zapalovacej sviečky.

Kryt rezacej časti

- Kryt proti porezaniu je určený na zníženie vibrácií a na zníženie nebezpečenstva porezania.

Kontrola krytu proti porezaniu

- Presvedčte sa, či kryt proti porezaniu nie je poškodený a či nie sú na ňom žiadne viditeľné poškodenia, napr. praskliny vo vonkajšom ochrannom kosiacom kryte.

Rukoväť motorovej brzdy

- Motorová brzda slúži na zastavenie motora. Keď povolíte zovretie rukoväte motorovej brzdy, motor by sa mal zastaviť.

Kontrola rukoväti motorovej brzdy

Spustite stroj podľa pokynov na štartovanie (pozrite si časť Štartovanie a zastavenie) a uvoľnite rukoväť brzdy. Motorová brzda by mala byť vždy nastavená tak, aby sa motor zastavil do 3 sekúnd.

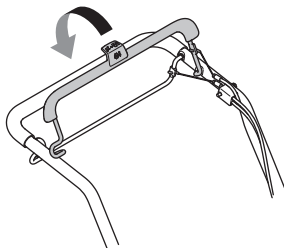

Tlmič výfuku



VAROVANIE! Nikdy nepoužívajte stroj bez tlmiča výfuku alebo s chybným tlmičom výfuku. Chybný tlmič výfuku môže výrazne zvýšiť hladinu hluku a riziko požiaru. Hasiaci prístroj majte vždy poruke.

Tlmič výfuku je počas používania a po zastavení veľmi horúci. Platí to aj pri voľnobehu motora. Dávajte pozor na nebezpečenstvo požiaru, najmä pri manipulácii v blízkosti horľavých látok alebo plynov.

- Tlmič výfuku je konštruovaný na udržovanie minimálnych úrovní hluku a na smerovanie výfukových plynov smerom od používateľa.

Kontrola tlmiča výfuku

- Skontrolujte, či je tlmič výfuku kompletný a správne upevnený.

MONTÁŽ A NASTAVENIA

Všeobecné



DŮLEŽITÉ! Zabráňte neúmyselnému naštartovaniu vyťahnutím kábla zapalovania zo zapalovacej sviečky.

Držadlá - rukoväte

Montáž

- 1 Povoľte spodné gombíky na oboch stranách stroja. Skontrolujte, či je plastová podložka správne umiestnená v záhybe v nástavci rukoväti.

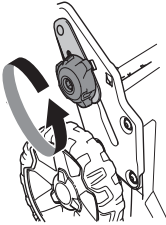

- 2 Upevnite rukoväť vyklopenú dopredu s plastovou podložkou umiestnenou medzi ňou a nástavcom rukoväti.

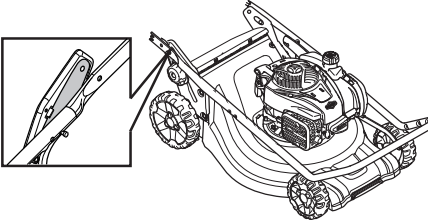

NEZABUDNITE! Skontrolujte, či sú káble a drôty vedené pozdĺž vnútra rukoväti a nie sú navzájom omotané.

- 3 Rukoväť upevnite k nástavcu rukoväti pomocou skrutky, podložky a upevňovacej skrutky.

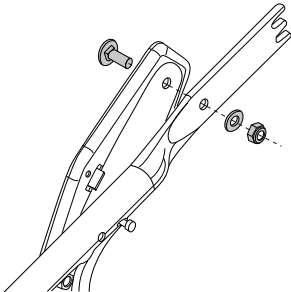

- 4 Rukoväť rozložte a upevnite gombík na oboch stranách stroja. Nastavte na vhodnú výšku. Ďalšie informácie nájdete v časti "Nastavenie".

- 5 Káble umiestnite do káblového držiaka. Uistite sa, že káble nie sú navzájom omotané. Káblový držiak upevnite pod rukoväťou.

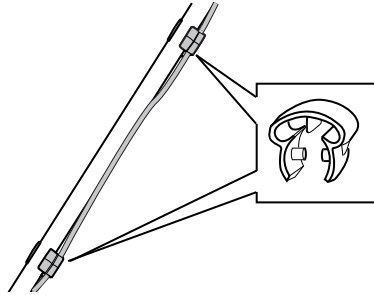

- 6 Káble ťahajte po spodnej časti rukoväti. Vložte káble do druhého káblového držiaka, ktorý sa potom pripevní k hornej časti rukoväti.
- 7 Káble upevnite k podpere rukoväti pomocou kábovej spony.

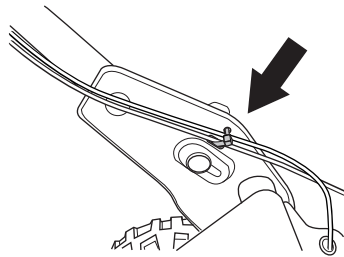

Nastavenia

Výška rukoväti

- Uvoľnite spodné gombíky.
- Gombíky posuňte na koniec drážok na oboch stranách stroja.

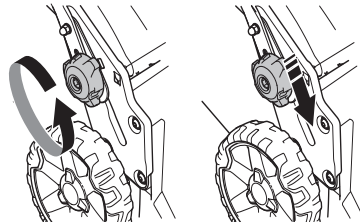

- Výšku rukoväti možno nastaviť do 2 polôh.
- Nastavte na vhodnú výšku.

MONTÁŽ A NASTAVENIA

- Posuňte gombíky smerom k rukováti, kým sa nezastavia a nezačujete kliknutie. Gombíky dôkladne utiahnite.

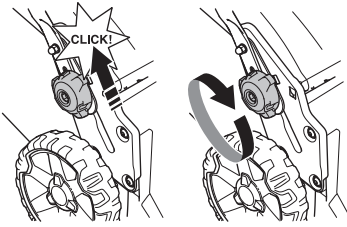

Transportná poloha

Zostavu rukováti možno zložiť a minimalizovať tak priestor potrebný na prevážanie a uskladnenie.

- Uvoľnite spodné gombíky.
- Gombíky posuňte na koniec drážok na oboch stranách stroja.

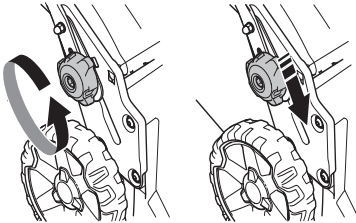

- Rukoväť vyklopte dopredu.

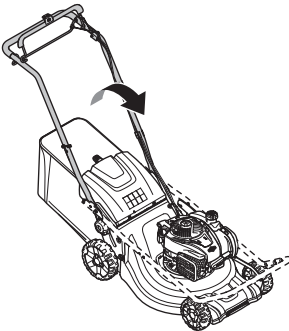

Poloha pri obsluhu.

- Vyklopte rukoväť do vzpriamenej polohy.

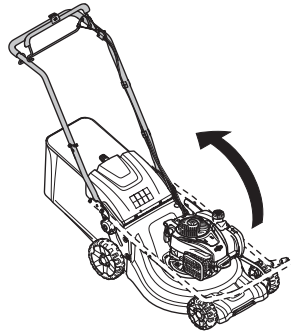

- Posuňte gombíky smerom k rukováti, kým sa nezastavia a nezačujete kliknutie.

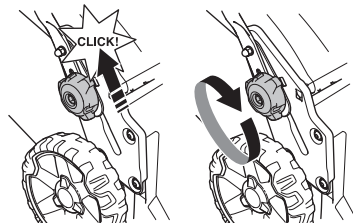

- Naskrutkujte rukoväť s gombíkom.

Výška rezu

POZOR! Nenastavujte výšku rezu príliš nízko, pretože hrozí riziko, že rezacie zuby by mohli nepravidelne narážať na svah.

Stroj je vybavený centrálnym nastavením výšky rezu.

- Ak chcete nastaviť výšku rezu, zatlačte nastavovač výšky rezu smerom ku kolesu a potom jeho posunutím dopredu výšku rezu znížte alebo posunutím dozadu výšku rezu zvýšte.

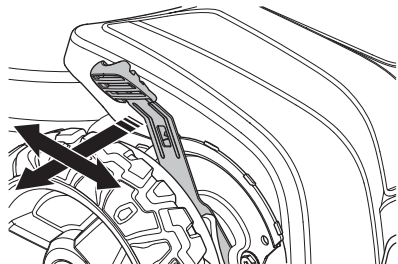

- Výška rezu sa dá nastaviť v šiestich rôznych krokoch.

MONTÁŽ A NASTAVENIA

Zberač

- Rukoväť zberného koša na ráme sa musí nachádzať nad vakom zberného koša.

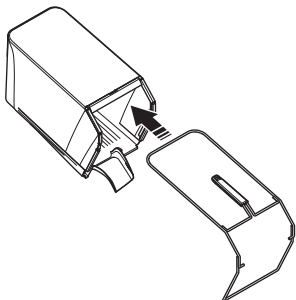

- Umiestnite spodnú časť rámu do drážky pod zberačom. Rám upevnite tým, že ho zatlačíte do drážky. Začnite časťou rámu zobrazenou na obrázku a potom postupne zatláčajte zvyšok rámu smerom k jazýčku zberača.

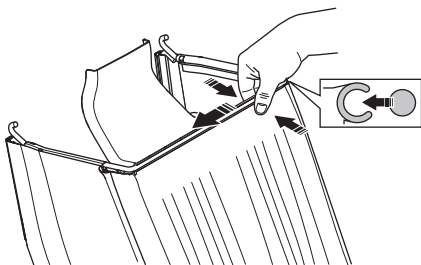

- Je možné, že na upevnenie rámu pod jazýčkom bude potrebných niekoľko poklepaní gumeným kladivom. Poklepte po ráme medzi zosilneniami jazýčka.

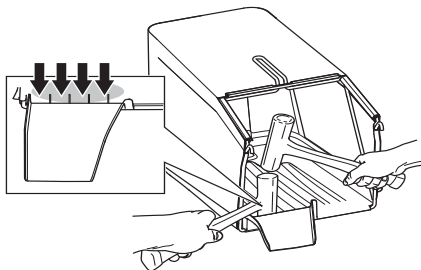

- Upevnite rám pomocou rýchlochlupináčich spôn.

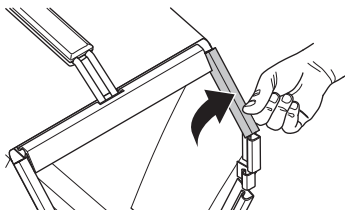

- Uistite sa, že vyhadzovacia platňa stroja je čistá a bez zvyškov nasekanej trávy.
- Zberač zaháknite na vrchnú hranu rámu.
- Jazyček zberača umiestnite do vyhadzovacej platne stroja.

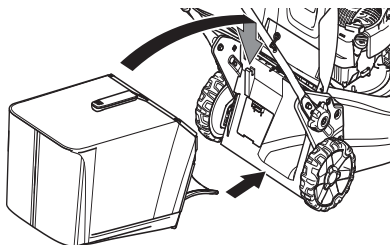

- Napasujte spodnú časť zberného koša do výstupného otvoru.

Vložka mulčovača - Príslušenstvo

Súprava na mulčovanie je dostupná ako príslušenstvo, ktoré umožňuje využiť prístroje vybavené zberným košom na mulčovanie. Súprava obsahuje zástrčku na mulčovanie a čepeľ.

- Zdvihnutím krytu výfuku namontujte/odmontujte mulčovaciu zástrčku.

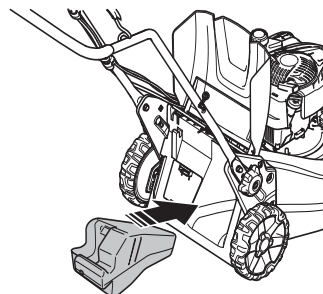

- Čepeľ nahraďte dodanou čepeľou Combi. Ďalšie informácie nájdete v časti Rezné zariadenia“.

Vyhadzovanie dozadu

Stroj možno používať aj bez vložky mulčovača a zberača.

- Zdvihnite hore zadný štít a vyberte zberný kôš.
- Odstráňte zástrčku na mulčovanie.
- Zatvorte kryt.

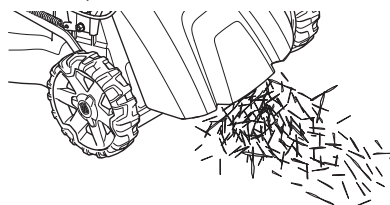

NARÁBANIE S PALIVOM

Všeobecné



VAROVANIE! Používanie motora v zle vetraných alebo uzavretých priestoroch môže spôsobiť smrť v dôsledku zadusenía alebo otravou CO.

Palivo a výpary z neho sú vysoko horľavé a ich vdýchnutie alebo kontakt s pokožkou môžu spôsobiť vážne poranenie. Z tohto dôvodu dodržiavajte pokyny na manipuláciu s palivom a zabezpečte dostatočnú ventiláciu.

Výfukové plyny z motora sú horúce a môžu obsahovať iskry, ktoré môžu vyvolať požiar. Nikdy neštartujte stroj vo vnútri alebo v blízkosti horľavého materiálu!

Nefajčite ani nekladte horúce predmety do blízkosti paliva.

Palivo

POZOR! Tento nástroj je vybavený štvortaktným motorom. Zabezpečte, aby v nádrži vždy bol dostatok oleja.

Benzín

- Používajte bezolovnatý alebo olovnatý benzín dobrej kvality.
- Najnižšie odporúčané oktánové číslo je 90 (RON). Ak prevádzkujete motor pri nižšom oktánovom čísle ako 90, môže sa objaviť tzv. klepanie. Toto vyvoláva vysokú teplotu motora, ktorá môže mať za následok vážne poškodenie motora.
- Ak je dostupný, používajte benzín s nízkymi emisiami, známy tiež ako alkylátový benzín.

Motorový olej

POZOR! Pred naštartovaním kosačky skontrolujte množstvo oleja. Ak je v motore príliš málo oleja, môže dôjsť k vážnemu poškodeniu motora. Pozrite si pokyny v časti „Údržba“.

- Motorový olej by sa mal vymeniť prvýkrát po 5 prevádzkových hodinách. Odporúčania, ktorý typ motorového oleja by ste mali používať, nájdete v technických údajoch. Nikdy nepoužívajte olej určený pre dvojtaktné motory.

Doplňanie paliva



VAROVANIE! Pred doplnením paliva motor vždy zastavte a nechajte ho na niekoľko minút vychladnúť.

Aby ste predišli rozliatiu, vždy používajte kanister na benzín.

Vyčistite priestor okolo uzáveru palivovej nádrže.

Pri dopĺňaní paliva pomaly otvorte palivový uzáver, tak aby sa pozvoľna uvoľnil akýkoľvek nadmerný tlak.

Po naplnení paliva starostlivo zatiahnite palivový uzáver. Nedbanlivosť môže spôsobiť vznik požiaru.

Pred naštartovaním sa vzdialte so strojom najmenej 3 metre od miesta dopĺňania paliva.

Nikdy stroj neštartujte:

- Ak ste vyliali palivo alebo motorový olej na stroj. Poutierajte rozliate palivo a zvyšné palivo nechajte odpariť.
- V prípade, že vylejete palivo na seba alebo na svoje šaty, vymeňte si ich. Poumývajte si všetky časti tela, ktoré prišli do kontaktu s palivom. Použite mydlo a vodu.
- Ak zo stroja presakuje palivo. Pravidelne kontrolujte, či z uzáveru nádrže alebo palivových vedení nepresakuje.

Preprava a uchovávanie

- Stroj a palivo uchovávajúce a prepravujte tak, aby nevznikalo žiadne riziko presakovania alebo výparov, ktoré by prišli do kontaktu s iskrami, otvoreným plameňom, napr. z elektrických strojov, elektrických motorov, elektrických relé/spínačov alebo ohrievačov.
- Pri skladovaní a preprave paliva vždy používajte na to určené schválené kanistre.

Dlhodobé skladovanie

- Pri skladovaní stroja na dlhé obdobia je potrebné vyprázdniť nádrž. Ohľadom zbavenia sa zvyšného paliva sa spojte s benzínovým čerpadlom vo vašom okolí.

Osobné ochranné prostriedky

Pri akomkoľvek používaní stroja musíte používať schválené osobné ochranné prostriedky. Osobné ochranné prostriedky nevylučujú riziko nehôd, ale môžu znížiť účinky zranenia v prípade nehody. Pri výbere správnych ochranných prostriedkov sa poraďte so svojím predajcom.

Vždy majte na sebe:

- Ak úroveň hluku presiahne 85 dB, používajte chrániče sluchu.
- Pevné protišmykové čizmy alebo topánky.
- Odolné dlhé nohavice. Nenoste krátke nohavice, sandále ani nepracujte bosí.
- Rukavice musíte nosiť vždy, keď je to nevyhnutné, napr. pri upevňovaní, kontrole alebo čistení rezných nástavcov.

Všeobecné bezpečnostné opatrenia

Táto časť popisuje základné bezpečnostné pravidlá pre používanie stroja. Tieto informácie nikdy nenahrádzajú odborné zručnosti a skúsenosti.

- Prosím, prečítajte si pozorne tento návod na obsluhu a presvedčte sa, či pokynom pred používaním stroja rozumiete.
- Majte na pamäti, že operátor je zodpovedný za nehody alebo nebezpečenstvo hroziace iným osobám alebo ich majetku.
- Stroj sa musí udržiavať čistý. Značky a štítky musia byť úplne čitateľné.

Vždy sa riadte zdravým rozumom

Nie je možné predvídať každú situáciu, ktorá môže nastať. Vždy konajte opatrne a riadte sa zdravým rozumom. Ak sa dostanete do situácie, v ktorej si sami nebudete vedieť rady, obráťte sa na odborníka. Spojte sa so svojím predajcom, servisným zástupcom alebo skúseným používateľom rozrusovacej píly. Nepokúšajte sa vykonávať činnosti, v ktorých nemáte istotu!



VAROVANIE! Tento prístroj vytvára počas prevádzky elektromagnetické pole. Toto pole môže za určitých okolností spôsobovať rušenie aktívnych alebo pasívnych implantovaných lekárskeho prístrojov. Na zníženie rizika vážneho alebo smrteľného zranenia odporúčame osobám s implantovanými lekárskeho prístrojmi, aby sa pred používaním tohto stroja poradili so svojím lekárom a s výrobcom implantovaného lekárskeho prístroja.



VAROVANIE! Stroj môže byť nebezpečný, ak sa používa nesprávne alebo neopatrne a môže spôsobiť vážne alebo smrteľné zranenia operátorovi alebo ostatným osobám.

Nikdy nedovoľte deťom alebo nevyškoleným osobám používať alebo opravovať stroj.

Tento stroj by nemali používať osoby so zníženou fyzickou alebo duševnou kapacitou alebo ľudia, ktorí zo zdravotného hľadiska nie sú vhodní pre obsluhu tohto stroja, bez dohľadu osoby zodpovednej za ich bezpečnosť.

Nikdy nedovoľte používať stroj inej osobe bez toho, aby ste sa najprv nepresvedčili, že táto porozumela obsahu operátorskej príručky.

Nikdy nepoužívajte pílu pri únave, po požití alkoholu alebo liekov, pretože to môže viesť k zníženiu zrakovej schopnosti, schopnosti usudzovania alebo telesnej rovnováhy.



VAROVANIE! Nepovolené úpravy a/alebo prísuštenstvo môžu viesť k vážnemu poraneniu alebo usmrteniu používateľa alebo iných osôb. Za žiadnych okolností nemeňte pôvodnú konštrukciu stroja bez schválenia od výrobcu.

Nikdy nemeňte pôvodnú konštrukciu stroja a nepoužívajte ho, ak sa zdá, že ju zmenil niekto iný.

Nikdy nepoužívajte poškodenú stroj. Vykonávajte kontroly, údržbu a dodržiavajte servisné pokyny uvedené v tomto návode. Určité opatrenia týkajúce sa servisu a údržby stroj musia vykonávať iba odborníci.

Vždy používajte originálne náhradné diely.

Bezpečnosť na pracovisku

- Pred začatím kosenia by ste mali odstrániť konáre, vetvičky, kamene atď.
- Predmety, ktoré narazia na rezací nástroj, môžu byť vymrštené a spôsobiť poranenie osôb alebo poškodenie iných predmetov. Dbajte na to, aby sa osoby a zvieratá zdržiavali v dostatočnej vzdialenosti.
- Tento stroj nikdy nepoužívajte počas nepriaznivých poveternostných podmienok, napríklad v hmle, v daždi, na vlhkých alebo mokrych miestach, v silnom vetre, v silnom mraze, pri vysokom riziku blesku atď. Práca pri zlom počasí je únavná a môže viesť k nebezpečným podmienkam, napr. klzkým povrchom.
- Sledujte okolie, aby ste sa uistili, že nič nemôže ovplyvniť vašu kontrolu nad strojom.
- Dávajte pozor na korene, kamene, konáre, jamy, jarky, atď. Vysoká tráva môže zakryvať prekážky.
- Kosenie svahov môže byť nebezpečné. Nepoužívajte kosačku na trávu na veľmi strmých svahoch. Kosačka na trávu by sa nemala používať na svahoch so sklonom väčším ako 15 stupňov.
- Na svahovitom teréne pracujte pozdĺž sklonu (po vrstevnici). Je to omnoho ľahšie, než pracovať striedavo nahor a nadol.
- Mimoriadne opatrní buďte v blízkosti skrytých rohov a iných objektov, ktoré vám bránia vo výhľade.

Bezpečnosť pri práci

- Kosačka na trávu je určená iba na kosenie trávnikov. Akékoľvek iné použitie je zakázané.
- Vždy noste vhodný ochranný odev. Pozrite pokyny v rámci kapitoly Osobné ochranné prostriedky.
- Neštartujte kosačku, pokiaľ rezací zub a všetky kryty nie sú správne nasadené. V opačnom prípade sa rezací zub môže uvoľniť a zapríčiniť zranenia osôb.
- Dávajte pozor, aby rezací zub nenarážal do cudzích predmetov, napríklad do kameňov, koreňov a podobne. Tým sa môže rezací zub otupiť a hriadeľ motora sa môže ohnúť. Ohnutá náprava spôsobuje nerovnováhu a silné vibrácie, čím vzniká veľké nebezpečenstvo uvoľnenia kosačky.
- Rukoväť brzdy nesmie byť nikdy trvalo pripevnená v rukováti, keď je stroj spustený.
- Položte kosačku na trávu na pevný, rovný povrch a naštartujte ju. Ubezpečte sa, že rezací zub nemôže prísť do kontaktu so zemou alebo s inými predmetmi.
- Vždy stojte za strojom. Pri kosení dbajte na to, aby všetky kolesá dosadali na zem a rukoväť držte oboma rukami. Udržiavajte ruky a chodidlá mimo dosahu rotujúcich nožov.
- Keď je motor spustený, stroj nenakláňajte.
- Buďte obzvlášť opatrní, keď budete pri práci priťahovať kosačku smerom k sebe.

- Kosačku na trávu nikdy nezdvíhajte ani neprenášajte, ak je motor naštartovaný. Ak musíte kosačku zdvihnúť, najprv vypnite motor a odpojte vodič zapalovania od zapalovacej sviečky.
- Nekoste trávnik pri chôdzi vzad.
- Pri prechádzaní miestom, ktoré nechcete kosiť, vypnite motor. Napríklad štrkové cesty, kamene, šindle, asfalt atď.
- Keď je stroj naštartovaný, nikdy s ním nebežte. S kosačkou by ste vždy mali chodiť.
- Pred zmenou výšky rezu vypnite motor. Nikdy nevykonávajte nastavenia so spusteným motorom.
- Nikdy nenechávajte stroj bez dozoru so spusteným motorom. Vypnite motor. Uistite sa, že rezací nástroj sa netočí.
- Ak stroj zasiahne cudzí predmet alebo ak cítite vibrácie, ihneď ho zastavte. Odpojte kábel vysokého napätia zo zapalovacej sviečky. Skontrolujte, či nie je stroj poškodený. Akékoľvek poškodenie opravte.

Základné pracovné techniky

- Na dosiahnutie optimálnych výsledkov vždy koste s naostreným nožom. Ak je nôž tupý, bude kosenie nerovnomerné a tráva bude v mieste rezu zožltnutá.
- Nikdy nekoste viac ako 1/3 dĺžky trávy. Platí to najmä počas suchých období. Najprv koste s nastavenou vysokou výškou rezu. Potom skontrolujte výsledky a znížte výšku rezu na vhodnú výšku. Ak je tráva naozaj vysoká, jazdite pomaly a ak je to potrebné, pokoste ju dvakrát.
- Zakaždým koste iným smerom, aby ste predišli vzniku pruhov na trávniku.

Preprava a uchovávanie

- Počas prepravy zabezpečte vybavenie, aby ste predišli poškodeniu alebo nehode.
- Skladujte vybavenie na uzamykateľnom mieste, aby bolo mimo dosahu detí a nepovoláných osôb.
- Zariadenie a jeho vybavenie skladujte na suchom mieste, kde nemrzne.
- Informácie o preprave a skladovaní paliva nájdete v časti „Manipulácia s palivom“.

Štart a stop

Pred štartom



VAROVANIE! Prosím, prečítajte si pozorne tento návod na obsluhu a presvedčte sa, či pokynom pred používaním stroja rozumiete.

Vždy noste vhodný ochranný odev. Pozrite pokyny v rámci kapitoly Osobné ochranné prostriedky.

- Držte nepovolane osoby mimo pracovnej oblasti.
- Vykonajte dennú údržbu. Pozrite si pokyny v časti „Údržba“.
- Ubezpečte sa, že vodič zapalovania je správne nasadený na zapalovacej sviečke.

Štartovanie

LC 451S

- Pri štartovaní motora musíte rukovať motorovej brzdy držať oproti rukováti.

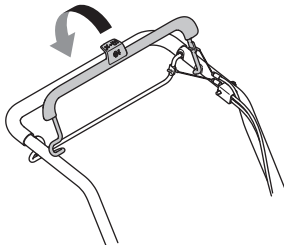

- Stojte za strojom.
- Uchopte držadlo štartéra, pravou rukou pomaly potiahnite šnúru, až kým nepocítite istý odpor (západky štartéra sa zachytávajú). Silným potiahnutím naštartujte motor. Štartovaciu šnúru si nikdy neovíjajte okolo ruky.

LC 551SP

So studeným motorom:

- Nastavte ovládanie škrtiacej klapky do polohy sýtiča. Ovládanie plynu reguluje otáčky motora a tým aj rýchlosť otáčania nožov.

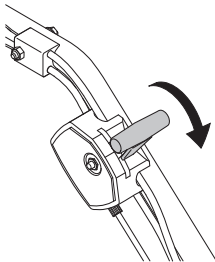

- Pri štartovaní motora musíte rukovať motorovej brzdy držať oproti rukováti.

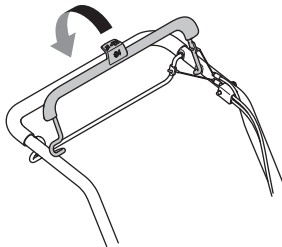

- Stojte za strojom.
- Uchopte držadlo štartéra, pravou rukou pomaly potiahnite šnúru, až kým nepocítite istý odpor (západky štartéra sa zachytávajú). Silným potiahnutím naštartujte motor. Štartovaciu šnúru si nikdy neovíjajte okolo ruky.
- Nastavte ovládanie plynu na plný plyn.

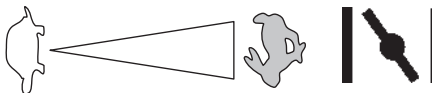

Pri teplom motore:

- Použite ten istý postup ako pri štartovní studeného motora, avšak nenastavujte ovládanie sýtiča do polohy sýtiča.

Pohon

- Stlačte lištu s pohonom smerom k rukováti, aby ste spustili pohon.

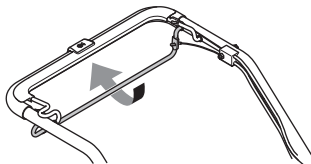

- Ak chcete zastaviť len pohon, ale ponechať motor v chode, uvoľnite iba lištu s pohonom.

Zastavenie

- Zastavte motor uvoľnením rukoväte motorovej brzdy.

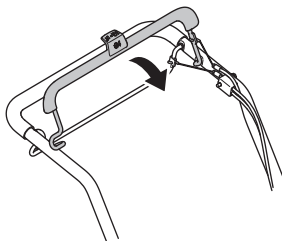

Všeobecné



VAROVANIE! Používateľ môže vykonávať iba údržbu a servis popísané v návode na obsluhu. Náročnejšie práce sa musia vykonávať v servisnej dielni.

Skôr, ako vykonáte akúkoľvek kontrolu alebo údržbu, vypnite motor. Zabráňte neúmyselnému naštartovaniu vytiahnutím kábla zapalovania zo zapalovacej sviečky.

Ak údržbu stroja nevykonávate správnym spôsobom a servis alebo opravy nevykonáva profesionál, môže sa skrátiť životnosť stroja a zvýšiť riziko nehôd. Ak chcete získať viac informácií, kontaktujte najbližší autorizovaný servis.

NEZABUDNITE! Ak je zariadenie naklonené, uistite sa, že sa vzduchový filter vždy nachádza v najvyššej polohe.

- Vždy používajte originálne náhradné diely.

Plán údržby

V pláne údržby môžete vidieť, ktoré časti stroja vyžadujú údržbu, ako aj intervaly údržby. Intervaly sú vypočítané na základe každodenného používania stroja a môžu sa líšiť v závislosti od intenzity používania.

Pred štartom	Týždenná údržba	Mesačná údržba	Ročne
Celková kontrola	Zapalovací a sviečka	Vzduchový filter	Čistenie pod chráničom remeňa**
Vonkajšie čistenie	Tlmič výfuku*	Palivový systém	Čistenie pod diskami kolies**
Hladina oleja			Nastavenie blokovania prevodovky**
Rezacia časť			
Kryt rezacej časti*			
Kontrola a nastavenie hnacieho remeňa			
Rukoväť motorovej brzdy*			

*Pozrite si pokyny v časti „Bezpečnostné vybavenie stoja“.

** Vykonáva autorizovaná servisná dielňa.

Ďalšie informácie o údržbe motora nájdete v návode na obsluhu motora.

Celková kontrola

- Skontrolujte, či sú matice a skrutky dotiahnuté.

Vonkajšie čistenie

- Keľkou odstráňte z kosačky listy, trávu a podobné nečistoty.
- Na čistenie stroja nepoužívajte vysokotlakový ostrekovač.
- Nikdy nelejte vodu priamo na motor.
- Vyčistite sací otvor vzduchu do štartéra. Skontrolujte štartér a štartovaciu šnúru.
- Pri čistení pod krytom kosačky otočte stroj tak, aby zapalovacia sviečka smerovala nahor. Vyprázdnite palivový nádrž.

Hladina oleja

DÔLEŽITÉ! Nechajte stroj vychladnúť. Horúci olej môže spôsobiť závažné popáleniny.

Pri kontrole hladiny oleja by kosačka mala stáť na vodorovnom podklade. Skontrolujte hladinu oleja mierkou na veku plniaceho otvoru na olej.

- Odstráňte olejový uzáver a dočista poutierajte olejovú mierku.
- Olejovú mierku vložte späť.
- Ak je hladina oleja nízka, dolejte motorový olej po hornú značku na mierke.

ÚDRŽBA

Rezacia časť



VAROVANIE! Pri vykonávaní servisu a údržby rezného zariadenia vždy používajte odolné rukavice. Rezacie zuby sú veľmi ostré a veľmi ľahko sa môžete porezať.

- Skontrolujte rezací kotúč, či na ňom nie sú viditeľné známky poškodenia alebo trhliny. Poškodený rezací nástroj treba vždy vymeniť.
- Vždy sa ubezpečte, či je rezací zub dobre nabrúsený a správne vyvážený.

NEZABUDNITE! Po nabrúsení by sa nože mali vyvážiť. Vyváženie, výmenu alebo brúsenie nožov by ste mali prenechať servisnej dielni.

Ak narazíte na prekážku a poškodia sa nože, je potrebné ich vymeniť. Nechajte, aby servisné stredisko rozhodlo, či sa dá nôž nabrúsiť alebo sa musí vymeniť.

Demontáž



VAROVANIE! Zabráňte neúmyselnému naštartovaniu vytiahnutím kábla zapáľovania zo zapáľovacej sviečky.

- Zaistite čepeľ pomocou dreveného bloku. Uvoľnite skrutku čepele a demontujte skrutku čepele, podložku a čepeľ. Odstráňte skrutku čepele otočením skrutky proti smeru hodinových ručičiek.

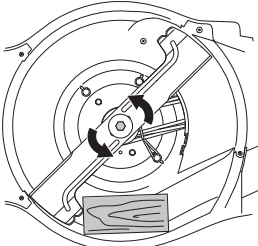

- Uistite sa, že podpera noža nie je poškodená. Skontrolujte tiež, či je skrutka rezacieho zuba nepoškodená a či nie je hriadeľ motora ohnutý.

Montáž

- Čepeľ musí byť namontovaná šikmými ukončeniami smerom ku krytu.

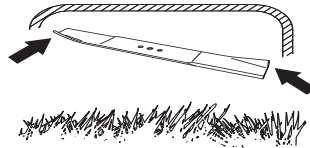

- Umiestnite nôž s trecou podložkou na nožovú konzolu. Uistite sa, že nôž je správne umiestnený v strede hriadeľa.

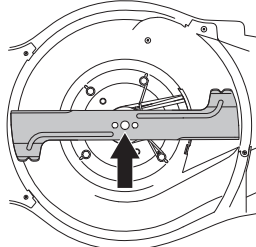

- Zaistite nôž pomocou dreveného bloku. Nasadte podložku a skrutku správne utiahnite otočením v smere hodinových ručičiek. Skrutka sa utahuje momentom 80 Nm.

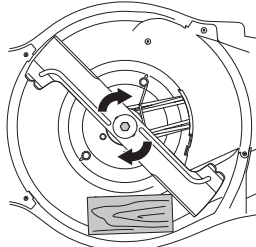

- Rukou potočte nožom a uistite sa, že sa voľne otáča.
- Skúšobne spustite motor.

DÔLEŽITÉ!

Vždy konajte opatrne a uvažujte rozumne. Vyhýbajte sa situáciám, ktoré presahujú vaše možnosti. Ak si ani po prečítaní pokynov nie ste istí, ako zaobchádzať so strojom, predtým, ako budete pokračovať, obráťte sa na odborníka. Kontaktujte autorizované servisné stredisko.

Vždy používajte originálne diely. Ďalšie informácie nájdete v časti „Technické údaje“.

Zapaľovacia sviečka

POZOR! Vždy používajte odporúčaný typ zapaľovacej sviečky! Nesprávna zapaľovacia sviečka môže vážne poškodiť piest/valec.

- Ak má stroj nízky výkon, ťažko sa štartuje alebo má slabé voľnobežné otáčky: predtým, ako podniknete iné kroky, vždy najprv skontrolujte zapaľovaciu sviečku.
- Ak je zapaľovacia sviečka špinavá, očistite ju a skontrolujte, či medzera medzi elektródami je 0,5 mm alebo 0,7 – 0,8 mm. Ďalšie informácie nájdete v časti „Technické údaje“. V prípade potreby vymeňte zapaľovaciu sviečku.

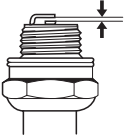

Nastavovanie hnacieho remeňa

Ak sa vám zdá, že pohon je pomalý, môže to byť spôsobené opotrebovaným remeňom. V takom prípade treba remeň vymeniť. Kontaktujte autorizované servisné stredisko.

Vzduchový filter

- Odstráňte kryt vzduchového filtra a vytiahnite filter.
- Vzduchový filter, ktorý sa používa nejakú dobu, nemožno celkom očistiť. Preto sa musí v pravidelných intervaloch nahrádzať novým. **Poškodený filter sa musí vždy vymeniť.**
- Pri späťnej montáži sa presvedčte, či filter dobre tesní proti držiaku filtra.

Čistenie papierového filtra

- Filter vyčistite tak, že ho obúchate na rovnom povrchu. Na čistenie filtra nikdy nepoužívajte riedidlo s petrolejom, napríklad kerozín, alebo stlačený vzduch.

Výmena oleja

DÔLEŽITÉ! Nechajte stroj vychladnúť. Horúci olej môže spôsobiť závažné popáleniny.

- Vyprázdňte palivovú nádrž.
- Stroj má vypúšťací uzáver oleja.
- Pod výpusť umiestnite nádobu a odstráňte uzáver.
- Ďalšie informácie nájdete v návode na obsluhu motora.
- Informujte sa na čerpacej stanici, kde je možné zlikvidovať nadbytočný olej.
- Nalejte nový motorový olej so správnymi vlastnosťami. Pozrite si pokyny v časti „Technické údaje“.

Palivový systém

- Skontrolujte, či uzáver palivovej nádrže a jeho tesnenie nie sú poškodené.
- Skontrolujte palivovú hadicu. V prípade potreby vymeňte.

TECHNICKÉ ÚDAJE

Technické údaje

	LC 451S	LC 551SP
Motor		
Výrobca motora	Briggs & Stratton	Kawasaki
Objem valca, cm ³	161	179
Rýchlosť, rpm	2900	2800
Menovitý výkon motora, kW (pozri poznámku 1)	2,6	2,9
Zapaľovací systém		
Zapaľovacia sviečka	Champion QC12YC	NGK BPR5ES
Medzera medzi elektródami, mm	0,5	0,7 – 0,8
Palivový a mazací systém		
Kapacita palivovej nádrže, litre	1	1,9
*Motorový olej	SAE 30/SAE 10W-30	SAE 30/SAE 10W-30
Kapacita olejovej nádrže, litre	0,55	0,65
Hmotnosť		
Stroj s prázdnu nádržou, kg	41	51
Emisie hluku (pozri poznámku 2)		
Hladina akustického výkonu, mieraná v dB(A)	97	97
Hladina akustického výkonu, garantovaná L _{WA} dB(A)	98	98
Hladiny hluku (viď poznámka 3)		
Hladina akustického tlaku na sluch obsluhy, dB(A)	87	87
Hladiny vibrácií, a_{hveq} (viď poznámka 4)		
Rukoväť, m/s ²	4,1	4,5
Rezací systém		
Výška rezu, mm	26-74	26-74
Šírka rezu, cm	51	51
Rezačka	Collect	Collect
Číslo dielu	5875908-10	5875908-10
Kapacita zberného koša, v litroch	65	65

Poznámka 1: Vyznačený výkon motora je priemerný čistý výkon (pri uvedených ot./min) typického sériového motora pre model motora meraný podľa normy SAE J1349/ISO 1585. Masovo vyrábané motory sa môžu od tejto hodnoty odlišovať. Skutočný výkon motora nainštalovaného na koncovom zariadení závisí od prevádzkovej rýchlosti, podmienok okolitého prostredia a iných hodnôt.

Poznámka 2: Emisie hluku do okolia sa merajú ako akustický výkon (L_{WA}) v súlade so smernicou EÚ 2000/14/ES.

Poznámka 3: Hladina tlaku hluku podľa smernice ISO 5395. Uvádzané údaje pre hladinu tlaku hluku majú typický štatistický rozptyl (štandardnú odchýlku) 1,2 dB (A).

Poznámka 4: Stupeň vibrácií podľa smernice ISO 5395. Uvádzané údaje pre stupeň vibrácií majú typický štatistický rozptyl (štandardnú odchýlku) 0,2 m/s².

*Použite motorový olej kvality SF, SG, SH, SJ alebo vyššej. Pozrite si tabuľku s viskozitou v príručke od výrobcu motora a vyberte najvhodnejšiu viskozitu na základe očakávanej vonkajšej teploty.

TECHNICKÉ ÚDAJE

EÚ vyhlásenie o zhode

(Uplatňuje sa iba na Európu)

Spoločnosť **Husqvarna AB**, SE-561 82 Huskvarna, Švédsko, tel.: +46-36-146500, týmto vyhlasuje, že kosačky **Husqvarna LC 451S, LC 551SP** so sériovými číslami 15XXXXXX a novšími spĺňajú požiadavky SMERNICE RADY:

- zo 17. mája 2006, „Smernica o strojoch“ **2006/42/EÚ**.
- Z 26. februára 2014 „ohľadom elektromagnetickej kompatibility“ **2014/30/EU**.
- z 8. 5. 2000 „ohľadom emisií hluku do okolia“ **2000/14/EÚ**.

Informácie o emisiách hluku nájdete v kapitole Technické údaje.

Bolí uplatnené nasledovné normy: ISO 5395, ISO 14982

Skúšobný úrad: **0404, SMP Svensk Maskinprovning AB**, Box 7035, SE-750 07 Uppsala, vydal správy týkajúce sa zhody podľa dodatku VI SMERNICE RADY z 8. mája 2000 „týkajúceho sa vplyvu hluku na životné prostredie“ 2000/14/EC.

Huskvarna 25 novembra 2015

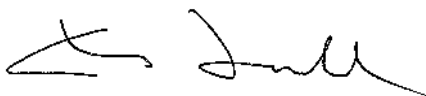

Claes Losdal, Manažér vývoja/Produkty pre záhradu

(Oprávnený zástupca spoločnosti Husqvarna AB a zodpovedný za technickú dokumentáciu.)

ОБЯСНЕНИЕ НА УСЛОВНИТЕ ОБОЗНАЧЕНИЯ

Обяснение на условните обозначения

ПРЕДУПРЕЖДЕНИЕ! Машината може да се окаже опасен инструмент ако се използва неправилно или безгрижно, което може да доведе до сериозно или фатално нараняване на оператора или други лица.



Преди да започнете работа с машината прочетете внимателно ръководството за експлоатация и се убедете, че го разбирате правилно.



В зоната на работа не бива да има външни хора.



Предотвратете нежелано стартиране, като извадите запалителния кабел от запалителната свещ.



Мерителна пръчка/маслоналивен щуцер



Смукач



Пазете се от отскачащи предмети и рикошети.



Предупреждение: въртящ се резец. Осигурете пространство около ръцете и краката си.



Предупреждение: въртящи се части. Осигурете пространство около ръцете и краката си.



Тази продукт отговаря на изискванията на валидните ЕО директиви.



Шумови емисии в околната среда съгласно директивата на Европейската Общност. Емисията от машината е посочена в раздел Технически характеристики и върху лепенката.



Никога не използвайте машината на закрито или в пространства без правилна вентилация. Отработените газове съдържат въглероден окис, много опасен, отровен газ без миризма.



Риск от експлозия



Гореща повърхност.



Двигателят се доставя без масло.



Долейте масло, преди да използвате машината.



Никога не оставяйте двигателят да работи на закрито, в затворени помещения със слаба вентилация.



Двигателят няма да работи с гориво, което се продава като E85 (85% етанол).



Огънят, откритият пламък и пушенето са забранени.



Обяснение на нивата на предупреждение

Тези предупреждения са степенувани в три нива.

ПРЕДУПРЕЖДЕНИЕ!



ПРЕДУПРЕЖДЕНИЕ! Използва се, ако има риск от сериозно нараняване или смърт за оператора или вреда за заобикалящата среда, ако инструкциите в ръководството не се спазват.

ЗАПОМНЕТЕ!

ЗАПОМНЕТЕ! Използва се, ако има риск от нараняване на оператора или вреда за заобикалящата среда, ако инструкциите в ръководството не се спазват.

ВНИМАНИЕ!

ВНИМАНИЕ! Използва се, ако има риск повреди в материалите или машината, ако инструкциите в ръководството не се спазват.

ПРЕДСТАВЯНЕ

Съдържание

ОБЯСНЕНИЕ НА УСЛОВНИТЕ ОБОЗНАЧЕНИЯ	
Обяснение на условните обозначения	30
	6
Обяснение на нивата на предупреждение	30
	6
ПРЕДСТАВЯНЕ	
Съдържание	30
	7
Уважаеми потребителю!	30
	7
ПРЕДСТАВЯНЕ	
Какво се намира върху косачката?	30
	8
ОБОРУДВАНЕ ЗА БЕЗОПАСНОСТ НА МАШИНАТА	
Основни принципи	30
	9
МОНТИРАНЕ И НАСТРОЙВАНЕ	
Основни принципи	310
Управление	310
Височина на рязане	311
Колектор	312
Вложка за мулчиране	312
Задно разтоварване	312
РАБОТА С ГОРИВОТО	
Основни принципи	313
Горивна смес	313
Зареждане с гориво	313
Транспорт и съхранение	313
ЕКСПЛОАТАЦИЯ	
Лична защитна екипировка	314
Основни предпазни мерки по техниката за безопасност	314
Основни принципи на работа	315
Транспорт и съхранение	315
Стартиране и изключване	316
ПОДДРЪЖКА	
Основни принципи	317
Техническо обслужване	317
Обща инспекция	317
Запалителна свещ	319
Регулиране на задвижващия ремък	319
Въздушен филтър	319
Смяна на маслото	319
Горивна система	319
ТЕХНИЧЕСКИ ХАРАКТЕРИСТИКИ	
Технически характеристики	32
	0
ЕО-уверение за съответствие	321

Уважаеми потребителю!

Поздравяваме ви за вашия избор да се спрете на продукт на Husqvarna! Компанията Husqvarna има дълга история, простираща се чак до 1689 г., когато крал Карл XI построил фабрика за производство на мускети на брега река Хускварна. Изборът на мястото - на река Хускварна - бил съвсем логичен, тъй като реката се използвала за производството на енергия чрез текащите води, като по този начин осигурявала източник на енергия. В продължение на повече от 300 години фабриката Husqvarna произвежда безброй продукти, от печки с дървено горене до модерни кухненски машини, шевни машини, велосипеди, мотоциклети и т.н. Първата косачка за трева с механично задвижване беше произведена през 1956 г., като през 1959 г. беше произведен и моторният трион, като това е секторът, в който компанията Husqvarna работи понастоящем.

днес компанията Husqvarna е един от световните производители на дървообработващо и градинско оборудване, като качеството и производителността са най-високите й приоритети. Основополагащата концепция на бизнеса ни това са разработването, производството и маркетинга на дървообработващо и градинско оборудване с механично задвижване, както и оборудване за строителната промишленост. Нашата цел също така се състои в това, да бъдем винаги в авангарда на ергономиката, леснотата за боравене, безопасността на труда и защитата на околната среда, и поради тази причина са разработени един голям брой характеристики, които да подобряват функционирането на продукцията ни в тези сектори.

Ние сме убедени, че вие ще оцените с голямо задоволство качеството и производителността на нашия продукт в един продължителен период от време. Покупката на един от продуктите ни ви осигурява достъп до професионална помощ при ремонти и обслужване където и да се наложи. Ако търговецът на дребно, който ви е продал машината, не е един от оторизирани дилъри, поискайте адреса на най-близкия до вас наш сервиз.

Ние се надяваме, че вие ще останете доволни от машината и че тя ще остане ваш верен помощник в продължение на много години. Не забравяйте, че този Наръчник на оператора представлява един много ценен документ. Спазването на инструкциите (за работа, обслужване, поддръжка и т.н.) може значително да подобри срока на експлоатация на машината ви и дори да повиши стойността й при препродажба. Ако решите да продавате машината си, непременно предайте Наръчника на оператора на новия й собственик.

Благодарим ви за използването на продукт на Husqvarna.

Husqvarna AB непрестанно усъвършенствува своите продукти и поради това си запазва правото да променя примерно оформянето им, външния им вид и др. без предварително уведомление.

ПРЕДСТАВЯНЕ

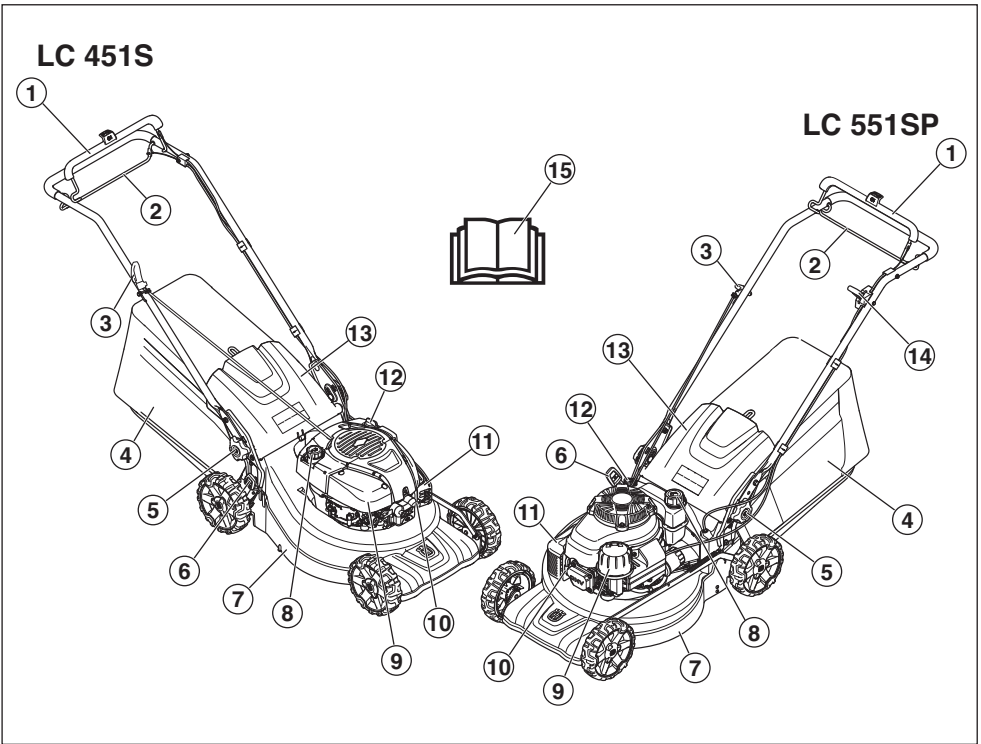

Какво се намира върху косачката?

- | | |
|---|---|
| 1 Ръчка за спиращката на двигателя | 8 Презареждане с гориво |
| 2 Лост за задвижване | 9 Въздушен филтър |
| 3 Дръжка на стартера | 10 Запалителна свещ |
| 4 Колектор | 11 Ауспух |
| 5 Лост за блокиране за регулиране на височината на дръжката | 12 Мерителна пръчка/маслоналивен щуцер |
| 6 Управление на височината на рязане | 13 Заден предпазител |
| 7 Капак срещу порязване | 14 Регулатор на дроселната клапа (LC 551SP) |
| | 15 Ръководство за експлоатация |

ОБОРУДВАНЕ ЗА БЕЗОПАСНОСТ НА МАШИНАТА

Основни принципи

В този раздел са описани различните защитни устройства на машината, тяхното действие, както и начинът за извършване на преглед и поддръжка за да се гарантира безопасността при работа.



ПРЕДУПРЕЖДЕНИЕ! Никога не използвайте машината с неизправно защитно оборудване. Ако машината ви не издържи на някоя от изброените проверки, следва да се свържете със сервиза си за извършване на ремонт.

Никога не променяйте тази машина по начин, който не съответства на оригиналната конструкция, и не я използвайте когато се вижда, че е била променена от някой друг.

Предотвратете нежелано стартиране, като извадите запалителния кабел от запалителната свещ.

Капак срещу порязване

- Капакът срещу порязване е създаден да намалява вибрациите и да намали риска от порязвания.

Проверка на капака режещите части

- Уверете се, че капакът на режещите части не е повреден и че няма видими дефекти, като например пукнатини в защитния външен капак на режещите части.

Ръчка за спирачката на двигателя

- Спирачката на двигателя е създадена да спира двигателя. Когато ръчката за спирачката на двигателя бъде пусната, той трябва да спре.

Проверка на ръчката за спирачката на двигателя

Стартирайте машината в съответствие с инструкциите за стартиране, вижте 'Стартиране и спиране', и след това освободете ръчката на спирачката. Спирачката на двигателя трябва винаги да бъде настройвана така, че двигателят да спира в рамките на 3 секунди.

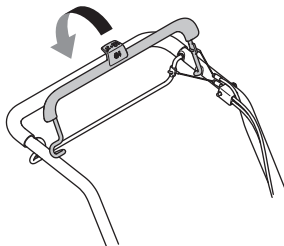

Ауспух



ПРЕДУПРЕЖДЕНИЕ! Никога не използвайте машина без ауспух или с повреден ауспух. Дефектният ауспух може значително да увеличи нивото на шума и опасността от пожар. Дръжте противопожарното оборудване така, че да ви е под ръка.

Заглушителят на ауспуха се сгорещява силно при работа и след спиране. Това се отнася също така и до случаите при работа на двигателя на празен ход. Обръщайте внимание на опасността от пожар, особено когато работите в близост до огнеопасни субстанции и/или газове.

- Ауспухът свежда до минимум равнището на шума и насочва отработените газове встрани от работещия.

Проверка на ауспуха

- Редовно проверявайте дали ауспухът е цял и здраво закрепен.

МОНТИРАНЕ И НАСТРОЙВАНЕ

Основни принципи



ЗАПОМНЕТЕ! Предотвратете нежелано стартиране, като извадите запалителния кабел от запалителната свещ.

Управление

Монтиране

- 1 Разхлатете долните бутони от двете страни на машината. Уверете се, че пластмасовата шайба е правилно поставена в отвора на приставката за дръжки.

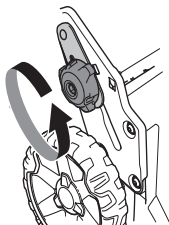

- 2 Поставете дръжката сгъната напред, като поставите пластмасовата шайба между нея и приставката за дръжки.

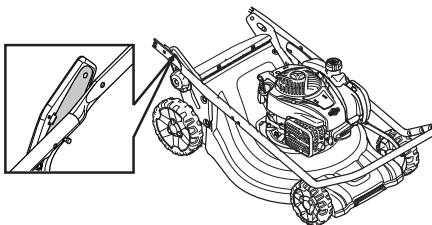

ВНИМАНИЕ! Уверете се, че кабелите и проводниците са разположени от вътрешната страна на дръжката и не са усукани един в друг.

- 3 Закрепете дръжката към приставката за дръжки с винт, шайба и болт.

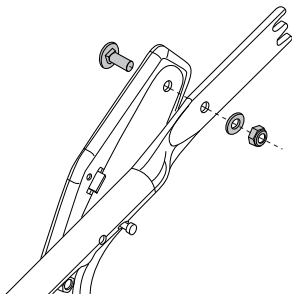

- 4 Разгънете дръжката и закрепете бутона от двете страни на машината. Регулирайте до подходяща височина. За повече информация вижте 'Регулиране'.
- 5 Поставете проводниците в скобата за кабели. Уверете се, че проводниците не са усукани един в друг. Закрепете скобата за кабели под дръжката.

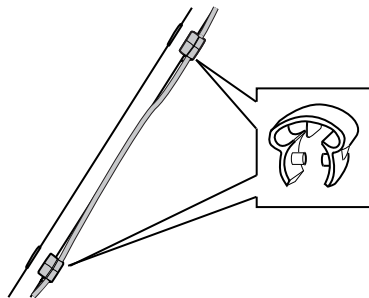

- 6 Прекорайте проводниците по долната страна на дръжката. Вкарайте проводниците във втората скоба за кабели, която след това се монтира към горната част на дръжката.
- 7 Закрепете кабелите към опората на дръжката с помощта на кабелна връзка.

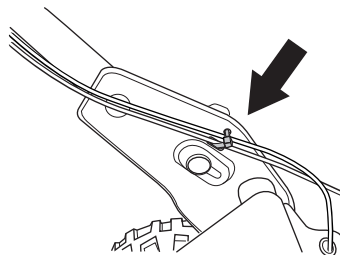

Настройки

Височина на ръкохватката

- Разхлатете долните копчета.
- Плъзнете бутоните до края на прорезите от двете страни на машината.

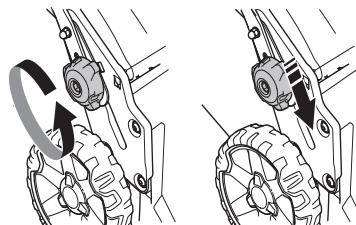

- Височината на дръжката може да бъде зададена на 2 различни позиции,

МОНТИРАНЕ И НАСТРОЙВАНЕ

- Регулирайте до подходяща височина.
- Плъзнете бутоните нагоре към дръжката, докато не спрат и не щракнат. Затегнете копчетата правилно.

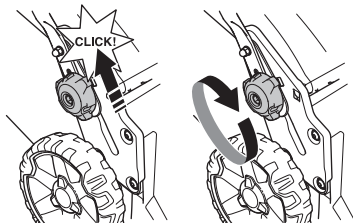

Положение при транспортиране

Модулът на дръжката може да бъде сгънат, за да се намали необходимото пространство за транспортиране и съхранение.

- Разхлабете долните копчета.
- Плъзнете бутоните до края на прорезите от двете страни на машината.

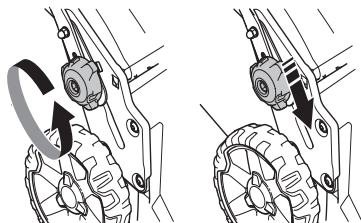

- Сгънете дръжката напред.

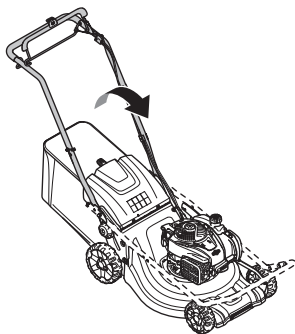

Работно положение

- Сгънете дръжката до най-горно положение.

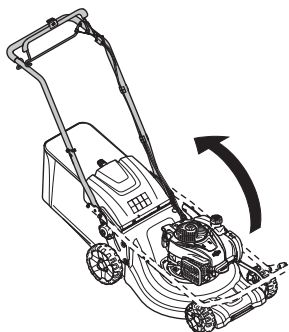

- Плъзнете бутоните нагоре към дръжката, докато не спрат и не щракнат.

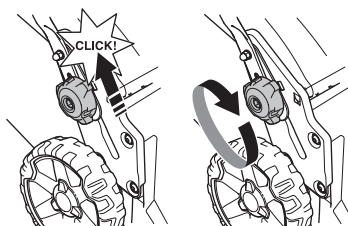

- Завинтете дръжката с ръчката.

Височина на рязане

ИЗВЕСТИЕ! Не задавайте височината на рязане твърде ниско, тъй като има риск резците да попаднат на склонове с неравности.

Машината е оборудвана с централно регулиране на височината на косене.

- За да регулирате височината на косене, натиснете устройството за регулиране на височината към колелото и след това го преместете напред, за да осигурите по-малка височина на косене, и назад за по-голяма височина на косене.

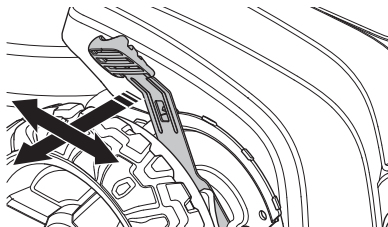

- Височината на рязане може да бъде регулирана в 6 различни степени.

МОНТИРАНЕ И НАСТРОЙВАНЕ

Колектор

- Дръжката на колектора е разположена върху рамата и трябва да бъде поставена върху торбата на колектора.

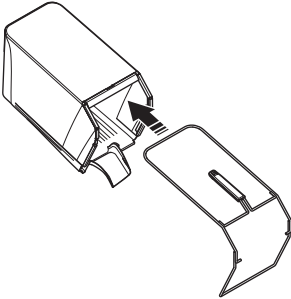

- Поставете долната част на рамата в канала под колектора. Закрепете рамата, като я натиснете в канала. Започнете с частта от рамата от илюстрацията и след това натискайте постепенно напред към езика на колектора.

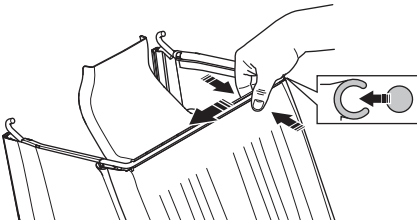

- Може да са нужни няколко чуквания с гумено чукче, за да закрепите частта от рамата под езика. Чукнете рамата, за да влезе между подсилените части на езика.

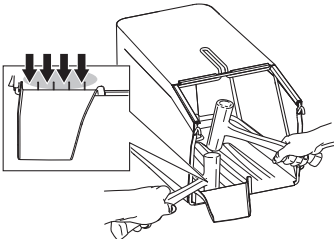

- Закрепете рамата с помощта на бързодействащи шипки.

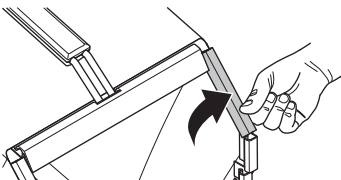

- Уверете се, че платформата за разтоварване на машината е чиста и по нея няма отрязана трева.
- Свържете колектора върху горния ръб на шасито.
- Поставете зъба на колектора в платформата за разтоварване на машината.

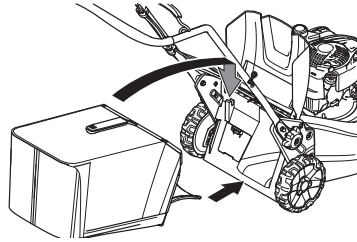

- Наложете отвора на чувала към долната част на приставка за чували.

Вложка за мулчиране - Принадлежности

Като принадлежност се предлага комплект за мулчиране, за да може машините, оборудвани с кош за трева да се използват и за мулчиране. Комплектът съдържа пробка за мулчиране и нож.

- Повдигнете предпазителя, за да монтирате/демонтирате приставката за мулчиране.

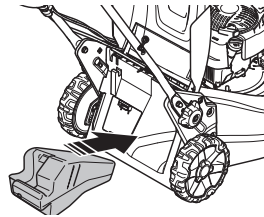

- Заменете ножа с доставения комбиниран нож. За повече информация вижте 'Режещо оборудване'.

Задно разтоварване

Машината може да се използва и без вложката за мулчиране и колектора.

- Повдигнете нагоре задния предпазител и извадете коша.
- Свалете пробката за мулчиране.
- Затворете предпазителя.

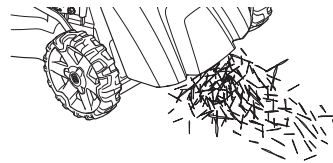

РАБОТА С ГОРИВОТО

Основни принципи



ПРЕДУПРЕЖДЕНИЕ! Работата на двигател в затворено или лошопроветрявано помещение може да доведе до смърт поради задушаване или отравяне с въглероден окис.

Горивото и отпадните продукти от горивото са лесно възпламеними и могат да причинят сериозно нараняване при вдишване или когато влязат в контакт с кожата. Поради тази причина съблюдавайте внимание когато боравите с гориво и непременно проверявайте дали съществува адекватна вентилация.

Отработените газове от двигателя са горещи и в тях могат да съдържат искри, които да предизвикат пожар. Не стартирайте никога машината в помещение или близо до горивни материали!

Не пушете и не помествайте никакви нагорещени предмети в близост до горивото.

Горивна смес

ИЗВЕСТИЕ! Машината е оборудвана с четиритактов двигател. Уверете се, че в резервоара за масло винаги има достатъчно масло.

Бензин

- Ползвайте с висококачествен безоловен или оловен бензин.
- Най-ниското препоръчвано октаново число е 90 (RON). Ако вие подавате на двигателя гориво с октаново число, по-ниско от 90, може да се получи чукане. Това води до една висока температура на двигателя, което може да доведе до сериозна повреда на двигателя.
- Ако имате на разположение екологичен бензин, т.н. алкилатен бензин, следва той да се използва.

Двигателно масло

ИЗВЕСТИЕ! Проверете нивото на маслото, преди да стартирате косачката. Твърде ниско ниво на маслото може да причини сериозни щети на двигателя. Вж. указанията в раздел "Поддръжка".

- Моторното масло трябва да се смени за първи път след 5 часа работа. За препоръки кой тип масло да използвате вижте техническите характеристики. Никога не използвайте масло предназначено за двутактови двигатели.

Зареждане с гориво



ПРЕДУПРЕЖДЕНИЕ! Преди зареждането с гориво трябва непременно да се изключи двигателят и да се остави за няколко минути да изстине.

Винаги използвайте туба за бензин, за да избегнете разливане.

Почистете около капачката на горивния резервоар.

Отворете внимателно капака на горивния резервоар за да се отстрани евентуално свръхналягане.

След зареждането с гориво грижливо завинтете капака на горивния резервоар. Небрежността може да доведе до избухване на пожар.

Преди да стартирате машината я пренесете най-малко на 3м разстояние от мястото на зареждане с гориво.

Никога не стартирайте машината:

- Ако сте разлези гориво или моторно масло върху машината. Изтрийте разлялото се гориво или масло и оставете остатъците от горивото да се изпарят.
- Ако сте излези гориво върху себе си или дрехите си се преоблечете. Измийте тези части на тялото си, които са били в контакт с гориво. Използвайте сапун и вода.
- Ако машината има теч на гориво. Проверявайте редовно за течове от капака и маркучите за горивото.

Транспорт и съхранение

- Съхранявайте и транспортирайте машината и горивото така, че да няма опасност евентуален теч или изпарения да влязат в контакт с искри или открит пламък, например от електрически машини, електродвигатели, електрически/силови превключватели или нагреватели.
- Горивото трябва да се съхранява и транспортира в специално предназначени за тази цел и одобрени туби.

Продължително съхраняване

- Ако машината ще се съхранява за по-продължителен период следва горивният резервоар да бъде изпразнен. Обърнете се към бензиностанцията си за информация къде да излеете излишъка от гориво.

Лична защитна екипировка

При работа с машината трябва винаги да ползвате лична защитна екипировка одобрена от съответното ведомство. Личната защитна екипировка не изключва риск от травми, но намалява сериозността на травмата при злополука. Помолете своя дистрибутор за помощ при избора на подходяща екипировка.

Необходимо е винаги да използвате:

- Използвайте тапи за уши, ако нивото на шума надвишава 85 db.
- Корави ботуши или обувки, които не се хлъзгат.
- Дълги панталони от здрав плат. Не носете къси панталони, сандали и не работете боси.
- При нужда трябва да се носят ръкавици, например при монтаж, оглед или почистване на режещите приспособления.

Основни предпазни мерки по техниката за безопасност

Този раздел описва основните препоръки за безопасна работа с машината. Тази информация не може да замени професионалната квалификация и опит на един специалист.

- Преди да започнете работа с машината прочетете внимателно ръководството за експлоатация и се убедете, че го разбирате правилно.
- Не забравяйте, че операторът е отговорен при нещастни случаи или опасности, случили се на други хора или тяхно имущество.
- Машината трябва да се поддържа чиста. Знаците и стикерите трябва да бъдат напълно четими.

Винаги се осланяйте на здравия смисъл

Невинаги може да се предугади всяка възможна ситуация, която може да се сблъскате. Винаги работете с повишено внимание и се осланяйте на здравия си разум. Ако се окажете в ситуация, в която чувствате неувереност, преустановете работа и се посъветвайте със специалист. Свържете се с вашия дилър, сервизен агент или с опитен потребител на инструмента за рязане. Избягвайте работа, за която смятате, че не сте достатъчно квалифицирани!



ПРЕДУПРЕЖДЕНИЕ! Тази машина създава електромагнитно поле по време на работа. При някои обстоятелства това поле може да интерферира с активни или пасивни медицински имплантанти. За да намалите риска от сериозно или фатално нараняване, ние препоръчваме лицата с медицински имплантанти да се консултират с лекаря си и производителя на медицинския имплантант, преди да започнат да работят с тази машина.



ПРЕДУПРЕЖДЕНИЕ! Машината може да се окаже опасен инструмент ако се използва неправилно или безгрижно, което може да доведе до сериозно или фатално нараняване на оператора или други лица.

Никога не позволявайте на деца или други хора да използват или обслужват машината, без да са обучени предварително.

Машината не бива да се използва от хора с понижени физически или умствени възможности или хора, които не е подходящо да работят с машината поради здравословни причини, без наблюдение от човек, отговорен за тяхната безопасност.

Никога не допускайте други да използват машината без да сте се убедили, че те са разбрали съдържанието в инструкциите за експлоатация.

Никога не използвайте машината ако сте уморени, ако сте употребявали алкохол или ако вземате медикаменти, които въздействат на зрението ви, преценката ви или координацията ви.



ПРЕДУПРЕЖДЕНИЕ! Неразрешени изменения и/или приспособления могат да доведат до сериозно нараняване или смъртни случаи на потребителя или други лица. При никакви обстоятелства не бива да се внасят изменения в първоначалната конструкция на машината без разрешение на производителя.

Никога не променяйте тази машина по начин, който не съответства на оригиналната конструкция, и не я използвайте когато се вижда, че е била променена от някой друг.

Не работете с неизправна машина. Извършвайте описаните в това ръководство за експлоатация редовни проверки, поддръжка и сервиз. Определени операции по поддръжката и сервиза се извършват единствено от квалифицирани специалисти.

Ползвайте само оригинални приспособления.

Безопасност на работната област

- Клонове, вейки, камъни и други трябва да бъдат премахнати от моравата, преди да започнете да косите.
- Предмети, удрящи ренещото оборудване, могат да бъдат изхвърлени и да причинят вреди на хора и предмети. Наблизо не бива да има външни хора и животни.
- Никога не използвайте машината в лошо време, например при мъгла, дъжд, влажно време или на мокри места, при силни ветрове, много силен студ, риск от мълния и т.н. Работата в лошо време е изморителна и може да доведе до възникване на опасни ситуации, например до появата на хлъзгави участъци.
- Наблюдавайте околната среда, за да сте сигурни, че нищо няма да попречи на работата ви с машината.
- Внимавайте за корени, камъни, вейки, ями, дупки и т. н. Високата трева може да крие препятствия.
- Косенето по склон може да бъде опасно. Не използвайте косачката на много стръмни склонове. Косачката не бива да се използва на склонове, по-стръмни от 15 градуса.
- В наклонен терен следва проходната пътека да се прокара непряко на склона. Значително по-лесно е да се движите напред на склона, отколкото да се изкачвате и слизате по склона.
- Внимавайте, когато приближавате скрити ъгли и предмети, които могат да блокират зрителното ви поле.

Безопасност при работа

- Косачката е създадена само за косене на морави. Всички други употреби са забранени.
- Използвайте личната защитна екипировка. Виж указанията в раздел Лична защитна екипировка.
- Не стартирайте косачка, освен ако резецът и всички капаци са поставени правилно. В противен случай резецът може да се разхлаби и да предизвика травми.
- Уверете се, че резецът няма да удари други обекти, като например камъни, корени или други. Това може да затъпи резеца и да огъне двусекционния вал на двигателя. Ако е огъната, оста може да причини дисбаланс и силни вибрации, което да доведе до голям риск за освобождаване на резеца.
- Ръчката за спирачката никога не бива да бъде перманентно застопорена, докато машината работи.
- Поставете косачката на стабилна, плоска повърхност и я стартирайте. Уверете се, че резецът не може да влезе в контакт със земята или други обекти.
- Винаги бъдете зад машината. Позволете всички колела да останат на земята и дръжте и двете си ръце на ръкохватката, когато косите. Дръжте ръцете и краката си далеч от въртящите се остриета.

- Не наклоняйте машината, когато електродвигателят работи.
- Особено внимавайте, когато дърпате машината към себе си по време на работа.
- Никога не вдигайте или носете косачката, докато двигателят работи. Ако се налага да вдигнете косачката, първо изключете двигателя и изключете кабела за запалването от запалителната свещ.
- Не косете тревната площ, вървейки назад.
- Двигателят трябва да бъде изключен, когато се придвижвате през повърхност, която няма да бъде косена. Например, пътеки с чакъл, камък, речни камъни, асфалт и др.
- Никога не тичайте с машината, докато тя работи. Винаги трябва да вървите с косачката.
- Изключете двигателя, преди да промените височината на рязане. Никога не регулирайте, докато двигателят работи.
- Никога не оставяйте машината без надзор, докато двигателят работи. Изключете двигателя. Уверете се, че ренещото оборудване е спряло да се върти.
- Ако някакъв страничен обект бъде ударен или се получат вибрации, веднага спрете машината. Разкачете HT-кабела от запалителната свещ. Проверете машината дали не е повредена. Поправете всяка повреда.

Основни принципи на работа

- Винаги речете с остро острие за оптимални резултати. Изтъпеното острие два неравен срез и тревата става жълта по повърхността на среза.
- Никога не косете повече от 1/3 от дължината на тревата. Това се отнася особено за сухи периоди. Първо косете при височина на рязане, зададена на висока. След това проверете резултата и намалете до съответната височина. Ако тревата е много дълга, карайте бавно и – ако е необходимо – окосете два пъти.
- Речете всеки път в различни посоки, за да избегнете линии в моравата.

Транспорт и съхранение

- Обезопасете оборудването по време на транспортиране, за да избегнете повреда и инциденти.
- Съхранявайте оборудването в заключващо се място, така че да бъде извън достъпа на деца или неупълномощени лица.
- Съхранявайте машината и оборудването ѝ на сухо и защитено от скреж място.
- За транспортиране и зареждане с гориво вж. раздела гЗареждане с гориво“.

ЕКСПЛОАТАЦИЯ

Стартиране и изключване

Преди да започнете



ПРЕДУПРЕЖДЕНИЕ! Преди да започнете работа с машината прочетете внимателно ръководството за експлоатация и се убедете, че го разбирате правилно.

Използвайте личната защитна екипировка. Виж указанията в раздел Лична защитна екипировка.

- В зоната на работа не бива да има външни хора.
- Извършвайте всекидневно техническо обслужване. Вж. указанията в раздел "Поддръжка".
- Уверете се, че кабелът за запалването е правилно поставен в запалителната свещ.

Стартиране

LC 451S

- Ръкохватката на спирачката на двигателя трябва да се държи срещу горното управление при стартиране на двигателя.

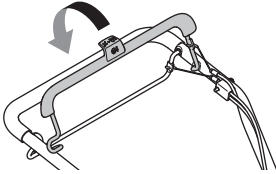

- Застанете зад машината.
- Хванете дръжката на стартера и изтеглете бавно стартерния шнур с дясната ръка до положение, когато усетите съпротива (зъбците на стартера зацепват). Издърпайте силно шнура, докато двигателят запали. Не бива никога да навивате стартерния шнур около ръката си.

LC 551SP

При студен двигател:

- Установете регулатора на дроселовата клапа в положение "задействан смукач". Регулаторът на дроселната клапа регулира оборотите на двигателя и също така скоростта на въртене на ножовете.

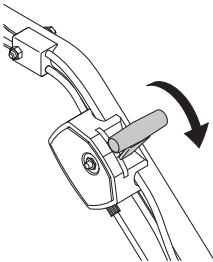

- Ръкохватката на спирачката на двигателя трябва да се държи срещу горното управление при стартиране на двигателя.

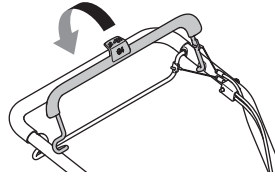

- Застанете зад машината.
- Хванете дръжката на стартера и изтеглете бавно стартерния шнур с дясната ръка до положение, когато усетите съпротива (зъбците на стартера зацепват). Издърпайте силно шнура, докато двигателят запали. Не бива никога да навивате стартерния шнур около ръката си.
- Задайте регулатора на дроселната клапа на пълна газ.

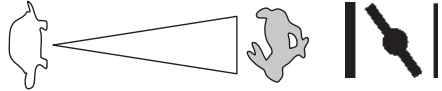

С топъл двигател:

- Прилагайте същата процедура, както при студен двигател, но без да поставяте смукача в смукачно положение.

Задвижване

- Натиснете лоста за задвижване към ръкохватката, за да стартирате задвижването.

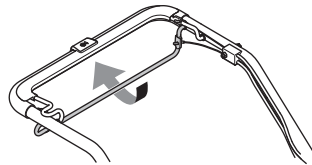

- За да спрете само задвижването, докато двигателят работи, освободете лоста за задвижване.

Изключване

- Спрете двигателя, като отпуснете дръжката на спирачката на двигателя.

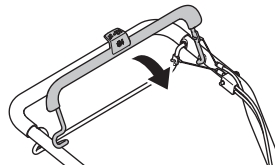

ПОДДРЪЖКА

Основни принципи



ПРЕДУПРЕЖДЕНИЕ! Потребителят трябва да извършва само работата по поддръжката и обслужването, описани в този наръчник на оператора. По-крупните ремонти трябва да се извършват в сервиз.

Изключвайте двигателя преди изпълнението на каквито и да е проверки или техническа поддръжка. Предотвратете нежелано стартиране, като извадите запалителния кабел от запалителната свещ.

Експлоатационният срок на машината може да бъде намален, а рискът от нещастни случаи увеличен, ако техническото обслужване на машината не се провежда правилно и ако обслужването и/или ремонтните дейности не се изпълняват професионално. Ако имате нужда от още информация, моля, обърнете се към най-близкия сервиз.

ВНИМАНИЕ! При накланяне на машината винаги се уверявайте, че въздушният филтър е разположен възможно най-високо.

- Ползвайте само оригинални приспособления.

Техническо обслужване

В графика за техническо обслужване можете да видите кои части на машината изискват поддръжка и на какви интервали. Интервалите са изчислени на базата на ежедневно използване на машината и може да се различават в зависимост от степента на експлоатация.

Преди да започнете	Седмично обслужване	Месечно обслужване	Ежегодно
Обща инспекция	Запалителна свещ	Въздушен филтър	Почистване под защитата на ремъка**
Външно почистване	Ауспух*	Горивна система	Почистване под плочите на колелата**
Ниво на маслото			Регулиране на ограничителя на скоростната кутия**
Резецо оборудване			
Капак срещу порязване*			
Инспектиране и регулиране на задвижващия ремък			
Ръчка за спирачката на двигателя*			

*Вж. инструкциите в раздела гОборудване за безопасна работа с машината.

** Извършва се от упълномощен сервиз.

Моля, направете справка с инструкциите за експлоатация на двигателя за допълнителна информация относно обслужването на двигателя.

Обща инспекция

- Проверете дали всички гайки и винтове са затегнети.

Външно почистване

- Изчистете листата, тревата и други подобни от косачката.
- Не мийте машината със струи под високо налягане.
- Никога не пускайте вода директно върху двигателя.
- Почистете прорезите за засмукване на въздух на стартовото устройство. Проверете дали не са износени или повредени стартера и въжето на стартера.
- Когато почиствате под кожуха на ренещите части, завъртете машината със запалителна свещ нагоре. Изпразнете резервоара за гориво.

Ниво на маслото

ЗАПОМНЕТЕ! Оставете машината да се охлади. Горещото масло може да причини тежки изгаряния.

Косачката трябва да седи на плоска повърхност, когато проверявате нивото на маслото. Проверете нивото на маслото с мерителната пръчка на капачката на пълнителя за маслото.

- Махнете капачката за маслото и почистете мерителната пръчка.
- Поставете отново мерителната пръчка.
- Ако нивото на маслото е ниско, допълнете го с моторно масло до горното ниво на мерителната пръчка.

ПОДДРЪЖКА

Режещо оборудване



ПРЕДУПРЕЖДЕНИЕ! Винаги носете ръкавици за тежки условия, когато обслужвате и поддържате режещото оборудване. Резците са много остри и лесно могат да настъпят порязвания.

- Проверявайте режещото оборудване за повреди и образували се пукнатини. Повредено режещо оборудване подлени винаги на подмяна.
- Винаги проверявайте дали резецът е добре поставен и правилно балансиран.

ВНИМАНИЕ! Резците винаги трябва да се балансират след заточване. Балансирането, подмяната или заточването на резците трябва да се извършва в сервис.

Повредените резци трябва да бъдат подменени, ако ударят препятствия и това доведе до повреда. Специалистите в сервисния център трябва да преценят дали даден резец се нуждае от заточване или подмяна.

Демонтиране



ПРЕДУПРЕЖДЕНИЕ! Предотвратете нежелано стартиране, като извадите запалителния кабел от запалителната свещ.

- Блокирайте ножа с дървено трупче. Разхлабете придържащия болт на ножовете и свалете болта, шайбата и ножа. Отстранете придържащия болт на ножовете, като го завъртите обратно на часовниковата стрелка.

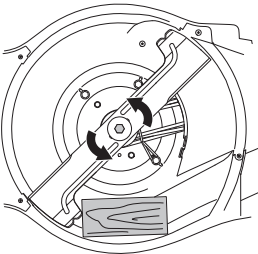

- Уверете се, че скобата на острието не е наранена. Също така проверявайте болта на резаца за повреди и двусекционния вал за огъвания.

Монтиране

- Ножът трябва да се монтира с извитите краища насочени нагоре, към капака.

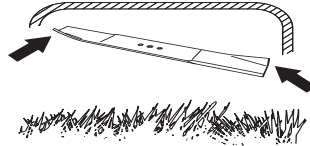

- Поставете острието заедно фрикционната шайба към скобата на острието. Уверете се, че острието е центрирано правилно спрямо вала.

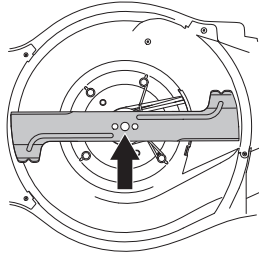

- Блокирайте ножа с дървено трупче. Поставете шайбата и затегнете правилно болта, като го завъртите по часовниковата стрелка. Болтът трябва да бъде затегнат с въртящ момент 80 Nm.

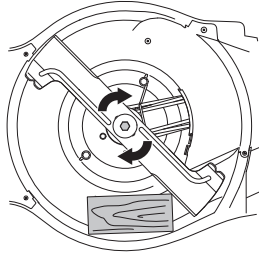

- Раздвижете острието на ръка и се уверете, че то се върти свободно.
- Направете тестово пускане на машината.

ЗАПОМНЕТЕ! Винаги работете с повишено внимание и се опаняйте на здравия си разум. Избягвайте всички ситуации, в които имате съмнения, че няма да можете да се справите. Ако все още се чувствате несигурни за работните процедури след прочитането на тези инструкции, потърсете съвет от специалист преди да продължите работа. Обърнете се към упълномощен сервис.

Използвайте само оригинални резервни части. За повече информация вж. раздела „Технически характеристики“.

Запалителна свещ

ИЗВЕСТИЕ! Използвайте винаги запалителните свещи от препоръчания вид! Използването на погрешен тип свещи може да предизвика сериозни повреди на буталото/цилиндъра.

- Ако машината губи мощност, трудно се стартира или работи зле на празен ход: винаги проверявайте запалителната свещ, преди да предприемете други стъпки.
- Ако запалителната свещ е замърсена, почистете я и проверете дали разстоянието между електродите е 0,5 или 0,7 – 0,8 mm. За повече информация вж. раздела гТехнически характеристики". Подменете запалителната свещ, ако е необходимо.

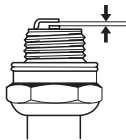

Регулиране на задвижващия ремък

Ако движението е бавно, това може да се дължи на износен ремък. В този случай трябва да смените ремъка. Обърнете се към упълномощен сервиз.

Въздушен филтър

- Демонтирайте капака на въздушния филтър и въздушния филтърът.
- Въздушен филтър, използван дълго време, не може да се почисти напълно. Ето защо на определени интервали от време той трябва да се подменя с нов. Повреден въздушен филтър трябва да бъде непременно сменен.
- Когато го монтирате отново, проверете дали филтърът приляга плътно към държателя на филтъра.

Почистете хартиения филтър

- Почистете филтъра, като го чукнете в плоска повърхност. Никога не използвайте разтворител на нефтена основа, като например керосин, или въздух под налягане, за да почистите филтъра.

Смяна на маслото

ЗАПОМНЕТЕ! Оставете машината да се охлади. Горещото масло може да причини тежки изгаряния.

- Изпразнете резервоара за гориво.
- Машината разполага с изпускателна пробка за масло.
- Поставете съд под канала за източване и махнете пробката.
- Моля, направете справка с инструкциите за експлоатация на двигателя за повече информация.
- Попитайте в местната бензиностанция къде можете да излеете излишното моторно масло.
- Заредете с ново моторно масло с необходимото качество. Вижте инструкциите в раздел гТехнически характеристики".

Горивна система

- Уверете се, че капачката на резервоара и нейното уплътнение не са повредени.
- Проверете маркуча за горивото. При необходимост го подменете.

ТЕХНИЧЕСКИ ХАРАКТЕРИСТИКИ

Технически характеристики

	LC 451S	LC 551SP
Двигател		
Производител на двигателя	Briggs & Stratton	Kawasaki
Обем на цилиндъра, см ³	161	179
Скорост, грт	2900	2800
Номинална изходна мощност на електродвигателя, kW (вж. забележка 1)	2,6	2,9
Запалителна система		
Запалителна свещ	Champion QC12YC	NGK BPR5ES
Хлабина между електродите, мм	0,5	0,7 - 0,8
Система на хранване/смазване		
Вместимост на горивния резервоар, литри	1	1,9
*двигателно масло	SAE 30/SAE 10W-30	SAE 30/SAE 10W-30
Вместимост на масления резервоар, литри	0,55	0,65
Тегло		
Машина с празен резервоар, кг	41	51
Шумови емисии (вж. забележка 2)		
Равнище на звуковия ефект, измерено в dB (A)	97	97
Равнище на звуковия ефект, гарантирано L _{WA} dB (A)	98	98
Равнище на шума (вж. забележка 3)		
Ниво на шума при ухото на работещия, dB(A)	87	87
Равнище на вибрацията, a _{hveq} (вж. забележка 4)		
Ръкохватка, m/s ²	4,1	4,5
Режеща система		
Височина на рязане, mm	26-74	26-74
Ширина на рязане, cm	51	51
Нож	Collect	Collect
Сериен номер	5875908-10	5875908-10
Капацитет на приставката за чували, литри	65	65

Забележка 1: Номиналната мощност на електродвигателя е средната нетна мощност (при указаните об./мин.) на двигател със стандартна производителност за модела електродвигател, измерен спрямо SAE стандарта J1349/ISO1585. Двигателите масово производство може да се отклоняват от тази стойност. Действителната изходна мощност за двигателя, инсталиран на крайната машина, ще зависи от работната скорост, условията на околната среда и други стойности.

Забележка 2: Шумова емисия в околната среда, измерена като звуков ефект (L_{WA}) съгласно ЕО директива 2000/14/ЕО.

Забележка 3: Ниво на звуковото налягане съгласно ISO 5395. Отчетените данни за нивото на звуковото налягане имат типична статистическа дисперсия (стандартно отклонение) от 1,2 dB(A).

Забележка 4: Равнище на вибрациите съгласно ISO 5395. Отчетените данни за равнището на вибрации имат типична статистическа дисперсия (стандартно отклонение) от 0,2 m/s².

*Използвайте двигателно масло с качество SF, SG, SH, SJ или с по-високо качество. Вижте таблицата с вискозитети в наръчника на производителя на двигателя и изберете оптималния вискозитет спрямо очакваната околна температура.

ТЕХНИЧЕСКИ ХАРАКТЕРИСТИКИ

ЕО-уверение за съответствие

(Валидно само в рамките на Европа)

Husqvarna AB, с адрес SE-561 82 Huskvarna, Sverige, тел: +46-36-146500, удостоверява с настоящето, че косачките Husqvarna LC 451S, LC 551SP със серийни номера от 15xxxxxxx и последващи са в съответствие с изискванията на ДИРЕКТИВАТА НА СЪВЕТА:

- то 17 май 2006 г., гсвързани с машини' 2006/42/ЕО.
- от 26 февруари 2014 'относно електромагнитна съвместимост" 2014/30/EU.
- от 8 май 2000 год. 'относно шумови емисии в околната среда" 2000/14/ЕО.

За информация относно шумовите емисии виж раздел Технически характеристики.

Използвани са следните стандарти: ISO 5395, ISO 14982

Посочено ведомство: 0404, SMP Svensk Maskinprovning AB, Box 7035, SE-750 07 Uppsala, издава отчети относно оценяването на съответствието с приложение VI на ДИРЕКТИВАТА НА СЪВЕТА от 8 май 2000 г. готносно шумови емисии в околната среда" 2000/14/ЕО.

Husqvarna, 25 ноември 2015 г.

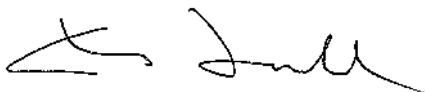

Claes Losdal, Мениджър 'Разработки и Развитие/Градински продукти'

(Оторизиран представител на Husqvarna AB и отговорник за техническата документация.)

ПОЯСНЕНИЕ СИМВОЛОВ

Условные обозначения

ПРЕДУПРЕЖДЕНИЕ! При неправильном или небрежном использовании машина может быть опасным инструментом, который может причинить серьезные повреждения или травму со смертельным исходом для пользователя или для других.



Прежде чем приступить к работе с машиной, внимательно прочитайте инструкцию и убедитесь, что Вам все понятно.



Позаботьтесь, чтобы в рабочей зоне не находилось людей и животных.



Предотвратите непреднамеренный запуск, отсоединив кабель от свечи зажигания.



Масломерный щуп / маслозаливная горловина



Подсос



Берегитесь от скакивающих предметов и рикошетов.



Внимание: вращающиеся режущие части. Держите руки и ноги на безопасном расстоянии.



Предупреждение: вращающиеся части. Держите руки и ноги на безопасном расстоянии.



Данное изделие отвечает требованиям соответствующих директив ЕС.



Эмиссия шума в окружающую среду согласно Директиве Европейского Сообщества. Эмиссия машины приведена в главе 'Технические характеристики' и на табличке.



Никогда не пользуйтесь машиной в помещении или в непрветриваемых местах. В выхлопных газах содержится окись углерода -- бесцветный, ядовитый и крайне опасный газ.



Опасность взрыва



Горячая поверхность.



Двигатель поставляется без масла.



Перед началом эксплуатации устройства заправьте его маслом.



Двигатель не должен работать внутри помещения или при плохой вентиляции.



Двигатель не может работать на топливе с маркировкой E85 (85% этанола).



Запрещается курить и использовать источники открытого огня.



Пояснение к уровням предупреждений

Существует три уровня предупреждений.

ПРЕДУПРЕЖДЕНИЕ!



ПРЕДУПРЕЖДЕНИЕ! Используется, когда несоблюдение инструкций руководства может создать угрозу причинения серьезных травм или смерти оператора или повреждения находящегося рядом имущества.

ВАЖНО!

ВАЖНО! Используется, когда несоблюдение инструкций руководства может создать угрозу причинения травм оператору или повреждения находящегося рядом имущества.

ВНИМАНИЕ!

ВНИМАНИЕ! Используется, когда несоблюдение инструкций руководства может создать угрозу повреждения материалов или машины.

ПРЕЗЕНТАЦИЯ

Содержание

ПОЯСНЕНИЕ СИМВОЛОВ	
Условные обозначения	322
Пояснение к уровням предупреждений	322
ПРЕЗЕНТАЦИЯ	
Содержание	323
Уважаемый покупатель!	323
ПРЕЗЕНТАЦИЯ	
Что есть что на газонокосилке?	32
	4
СРЕДСТВА ЗАЩИТЫ МАШИНЫ	
Общие сведения	325
СБОРКА И НАСТРОЙКИ	
Общие сведения	326
Руль	326
Высота стрижки	327
Сборник	328
Насадка для мульчирования	328
Задний выбор	328
ПРАВИЛА ОБРАЩЕНИЯ С ТОПЛИВОМ	
Общие сведения	329
Топливо	329
Заправка топливом	329
Транспортировка и хранение	329
ЭКСПЛУАТАЦИЯ	
Средства защиты оператора	33
	0
Общие меры безопасности	33
	0
Основные принципы работы	331
Транспортировка и хранение	331
Запуск и остановка	332
ТЕХНИЧЕСКОЕ ОБСЛУЖИВАНИЕ	
Общие сведения	333
График технического обслуживания	333
Общая проверка	333
Свеча зажигания	335
Регулировка приводного ремня	335
Воздушный фильтр	335
Замена масла	335
Топливная система	335
ТЕХНИЧЕСКИЕ ДАННЫЕ	
Технические данные	336
ДЕКЛАРАЦИЯ СООТВЕТСТВИЯ ЕС	337

Уважаемый покупатель!

Мы поздравляем Вас с выбором инструмента Husqvarna! Фирма Husqvarna берет свое начало в 1689 году, когда король Карл XI постановил создать фабрику по изготовлению мушкетов на берегу реки Huskvarna. Место около речки Huskvarna было разумным выбором, так как энергия течения воды использовалась в производстве. В течение более 300 лет существования фабрики Husqvarna на ней производилось множество различных изделий, начиная от каминов и до современных кухонных машин, швейных машинок, велосипедов, мотоциклов и т.д. В 1956 году была выпущена первая бензомоторная газонокосилка, после чего в 1959 году была выпущена первая моторная пила. В этой области производства деятельность Husqvarna осуществляется и сегодня.

Сегодня Husqvarna является одним из ведущих в мире производителей изделий для лесных и садовых работ самого высокого качества и мощности. Цель бизнеса заключается в том, чтобы разрабатывать, производить и распространять на рынке изделия с моторным приводом для работы в лесу и в саду, а также в строительстве и в промышленном комплексе. Фирма Husqvarna также стремится быть впереди в эргономике, удобстве пользования, безопасности и экологии, и по этой причине было разработано много различных функций, которые улучшают продукцию в этих областях.

Мы убеждены в том, что Вы по достоинству оцените качество нашего изделия и мощность и останетесь довольным им на протяжении длительного времени. Приобретение какого-либо из наших изделий, дает Вам доступ к профессиональной помощи по его ремонту и обслуживанию, если в этом все-таки возникнет необходимость. Если машина была приобретена не в одном из наших специализированных магазинов, узнайте в ближайшей сервисной мастерской.

Надеемся, что Вы останетесь довольны Вашей машиной, и что она будет Вашим спутником на долгое время. Помните о том, что настоящее руководство является ценным документом. Выполнив требования инструкции (пользование, сервис, обслуживание и т.д.), Вы значительно продлите срок службы машины и поднимите ее вторичную стоимость. Когда Вы будете продавать Вашу машину, не забудьте передать инструкцию новому владельцу.

Спасибо за то, что Вы пользуетесь инструментом Husqvarna!

Husqvarna AB постоянно работает над разработкой своих изделий и поэтому оставляет за собой право на внесение изменений в форму и внешний вид без предварительных предупреждений.

ПРЕЗЕНТАЦИЯ

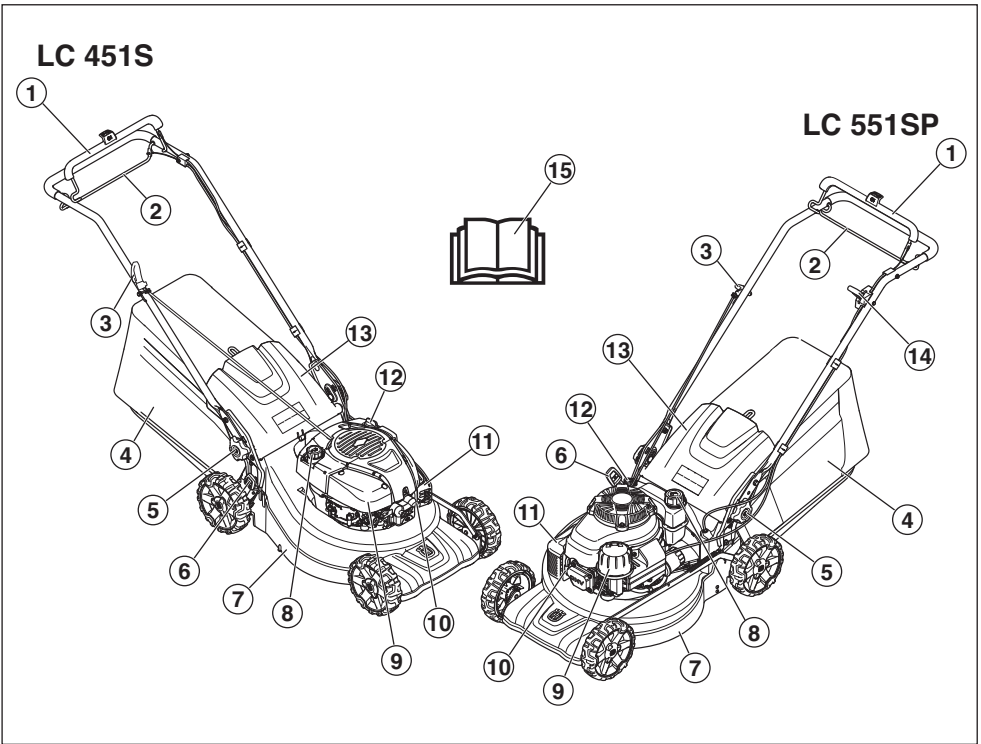

Что есть что на газонокосилке?

- | | | | |
|---|--|----|---|
| 1 | Рукоятка тормоза двигателя | 9 | Воздушный фильтр |
| 2 | Скоба привода | 10 | Свеча зажигания |
| 3 | Ручка стартера | 11 | Глушитель |
| 4 | Сборник | 12 | Масломерный щуп / маслозаливная горловина |
| 5 | Рычаг блокировки для регулировки высоты рукоятки | 13 | Задний щиток |
| 6 | Рычаг регулировки высоты кошения | 14 | Курок газа (LC 551SP) |
| 7 | Режущая дека | 15 | Руководство по эксплуатации |
| 8 | Заливания топлива | | |

СРЕДСТВА ЗАЩИТЫ МАШИНЫ

Общие сведения

В данном разделе рассматриваются различные защитные приспособления машины, их работа, и приведены основные принципы и правила, которые необходимо соблюдать для обеспечения безопасной работы.



ПРЕДУПРЕЖДЕНИЕ! Никогда не пользуйтесь машиной с дефектными элементами защиты. Если в результате этих проверок будут обнаружены неисправности, немедленно вызовите специалиста для ремонта.

Никогда не модифицируйте машину настолько, чтобы ее конструкция больше не соответствовала оригинальному исполнению, и не осуществляйте ее эксплуатацию, если Вы подозреваете, что она была модифицирована другим лицом. Предотвратите непреднамеренный запуск, отсоединив кабель от свечи зажигания.

Режущая дека

- Крышка для ножей разработана для снижения вибрации и уменьшения риска получения порезов.

Проверка режущей дека

- Убедитесь, что режущая дека не имеет повреждений и таких видимых дефектов, как трещины в верхней защитной крышке режущей дека.

Рукоятка тормоза двигателя

- Тормоз двигателя предназначен для остановки двигателя. При спуске рукоятки тормоза двигатель останавливается.

Проверка рукоятки тормоза двигателя

Запустите устройство в соответствии с инструкциями по запуску (см. раздел 'Запуск и остановка'), а затем отпустите рукоятку тормоза. Тормоз двигателя необходимо настроить таким образом, чтобы двигатель останавливался в течение 3 секунд.

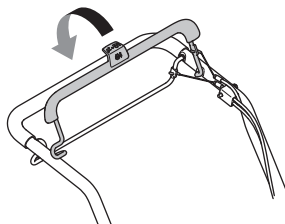

Глушитель



ПРЕДУПРЕЖДЕНИЕ! Никогда не используйте машину без глушителя или с дефектным глушителем. Поврежденный глушитель значительно увеличивает шум и риск пожара. Имейте всегда под рукой инструмент для тушения пожара.

Глушитель при пользовании и сразу после остановки двигателя очень горячий. Это справедливо также при работе на холостых оборотах. Помните о риске пожара, в особенности при работе рядом с легко воспламеняемыми веществами и/или газами.

- Глушитель предназначен для снижения уровня шума и отвода в сторону от работающего человека выхлопных газов.

Проверка глушителя

- Регулярно проверяйте глушитель, чтобы он был исправен и хорошо закреплен.

СБОРКА И НАСТРОЙКИ

Общие сведения



ВАЖНО! Предотвратите непреднамеренный запуск, отсоединив кабель от свечи зажигания.

Руль

Сборка

- 1 Ослабьте нижние ручки с обеих сторон устройства. Убедитесь, что пластмассовая шайба правильно установлена в углубление на креплении рукоятки.

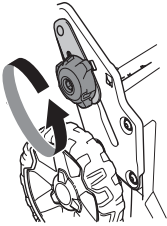

- 2 Установите рукоятку в сложенном вперед состоянии, расположив пластмассовую шайбу между рукояткой и креплением рукоятки.

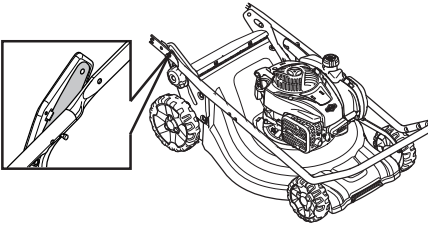

ВНИМАНИЕ! Убедитесь, что тросы и провода идут вдоль внутренней стороны рукоятки и не спутаны друг с другом.

- 3 Закрепите рукоятку на креплении с помощью винта, шайбы и болта.

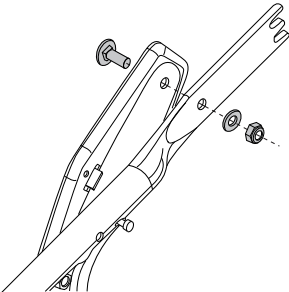

- 4 Разверните рукоятку и зафиксируйте ручки с обеих сторон устройства. Отрегулируйте до необходимой высоты. Для получения дополнительных сведений см. раздел 'Регулировка'.
- 5 Разместите провода в кабельном кронштейне. Убедитесь, что провода не спутаны друг с другом. Зафиксируйте кабельный кронштейн под рукояткой.

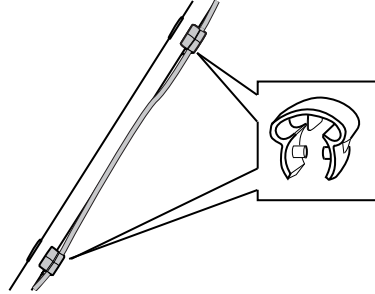

- 6 Проведите провода вдоль нижней стороны рукоятки. Вставьте провода во второй кабельный кронштейн, который затем зафиксируйте в верхней части рукоятки.
- 7 Закрепите кабели на опоре рукоятки с помощью кабельной стяжки.

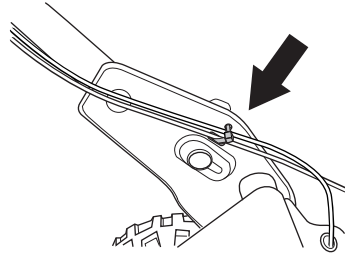

Настройки

Высота рукоятки

- Ослабьте нижние фиксаторы.
- Установите ручки в крайние положения в канавках с обеих сторон устройства.

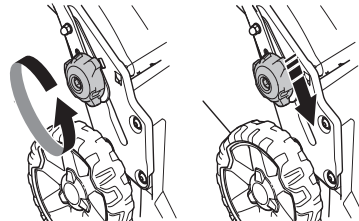

- Существует 2 положения высоты рукоятки,

СБОРКА И НАСТРОЙКИ

- Отрегулируйте до необходимой высоты.
- Поднимите ручки вверх в сторону рукоятки до упора и щелчка. Надежно затяните фиксаторы.

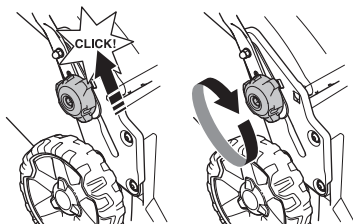

Транспортное положение

Рукоятку в сборе можно сложить в целях экономии пространства во время транспортировки и хранения.

- Ослабьте нижние фиксаторы.
- Установите ручки в крайние положения в канавках с обеих сторон устройства.

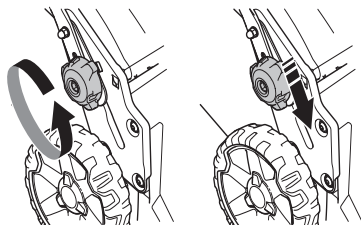

- Сложите рукоятку.

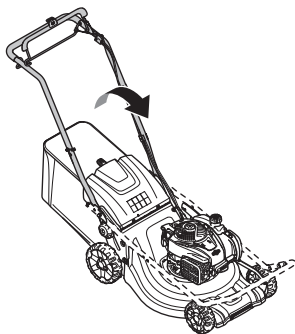

Рабочее положение

- Сложите рукоятку в вертикальное положение.

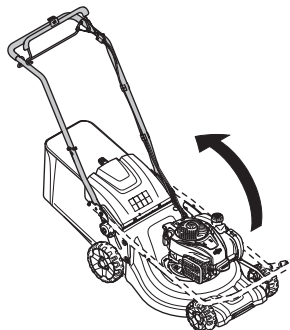

- Поднимите ручки вверх в сторону рукоятки до упора и щелчка.

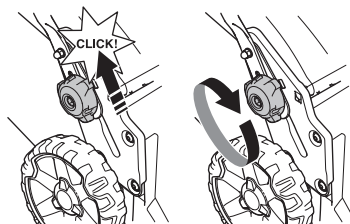

- Возьмитесь за захват и заверните ручку.

Высота стрижки

ЗАМЕЧАНИЕ! Не устанавливайте слишком низкий уровень, т.к. газонокосилка может соприкоснуться с неровными поверхностями.

Устройство оборудовано системой центральной регулировки высоты резки.

- Для регулировки высоты резки нажмите на регулятор высоты в сторону колеса, а затем сдвиньте его вперед для уменьшения высоты резки или назад для увеличения высоты резки.

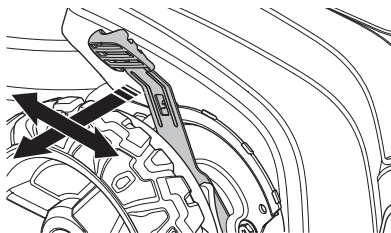

- Существует 6 ступеней регулировки высоты резки.

СБОРКА И НАСТРОЙКИ

Сборник

- Рукоятка сборника на раме должна быть расположена над мешком сборника.

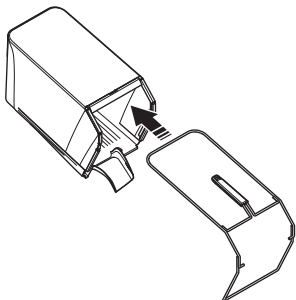

- Установите нижнюю часть рамы в канавку под сборником. Закрепите раму, вжав ее в канавку. Начните с части рамы, показанной на рисунке, а затем постепенно вдавливайте дальше по направлению к язычку сборника.

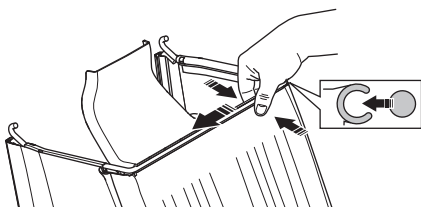

- Для крепления рамы под язычком может потребоваться несколько ударов резиновой киянкой. Бейте по раме в точках между усилительными пластинами на язычке.

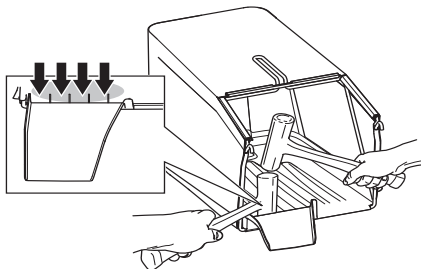

- Зафиксируйте раму с помощью быстросъемных зажимов.

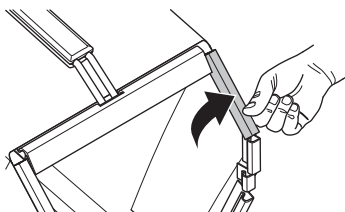

- Убедитесь, что разгрузочная дека устройства не загрязнена обрезками травы.
- Прицепите сборник к верхнему краю шасси.
- Вставьте язычок сборника в разгрузочную дека устройства.

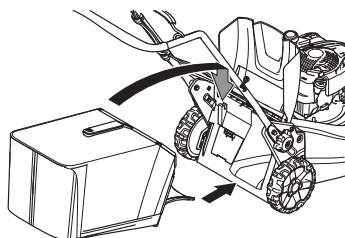

- Поместить нижнюю часть травосборника в разгрузочное отверстие.

Насадка для мульчирования - Также доступны для заказа:

Отдельно в качестве принадлежности можно приобрести комплект для мульчирования, чтобы использовать функцию мульчирования на машинах с травосборником. В комплект входят пробка для мульчирования и нож.

- Поднимите щиток разгрузки, чтобы установить/снять пробку мульчирования.

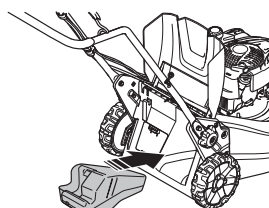

- Замените нож ножом Combi из комплекта поставки. Для получения дополнительных сведений см. раздел 'Режущее оборудование'.

Задний выброс

Устройство также можно использовать без насадки для мульчирования и сборника.

- Поднимите задний щиток и снимите уловитель.
- Снимите пробку для мульчирования.
- Закройте щиток.

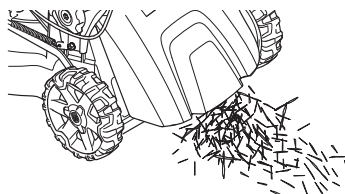

ПРАВИЛА ОБРАЩЕНИЯ С ТОПЛИВОМ

Общие сведения



ПРЕДУПРЕЖДЕНИЕ! Работа двигателя в закрытом или в плохо проветриваемом помещении может привести к смертельному исходу в результате удушья или заражения угарным газом.

Топливо и испарения топлива крайне пожароопасны и могут привести к серьезным травмам при вдыхании и контакте с кожей. Поэтому будьте осторожны при обращении с топливом и обеспечьте хорошую вентиляцию при обращении с топливом.

Выхлопные газы двигателя горячи и могут содержать искры, который могут стать причиной пожара. Поэтому машину никогда не следует запускать внутри помещения или рядом с легковоспламеняемым материалом.

Не курите и не ставьте никакие горячие предметы рядом с топливом.

Топливо

ЗАМЕЧАНИЕ! Машина комплектуется четырехтактным двигателем. Необходимо постоянно проверять уровень масла.

Неэтилированный бензин

- Пользуйтесь высококачественным бензином, в том числе неэтилированным.
- Рекомендуемое минимальное октановое число 90 (RON). Если двигатель будет работать при более низком октановом числе чем 90, двигатель может производить стук. Это приводит к увеличению температуры двигателя, что в свою очередь может привести к его серьезным неисправностям.
- По возможности пользуйтесь экологическим, т.н. щелочным бензином.

Моторное масло

ЗАМЕЧАНИЕ! Перед запуском газонокосилки проверьте уровень масла. Слишком низкий уровень масла может привести к серьезным повреждениям двигателя. См. указания в разделе "Техническое обслуживание".

- Моторное масло следует заменить в первый раз после 8 часов работы. Рекомендации по выбору типа масла см. в разделе "Технические данные". Никогда не применяйте масло для двухтактных двигателей.

Заправка топливом



ПРЕДУПРЕЖДЕНИЕ! Перед заправкой следует обязательно выключить двигатель и дать ему охладиться в течение нескольких минут.

Чтобы предотвратить разлив топлива, всегда используйте специальный поддон.

Очистите поверхность вокруг крышки топливного бака.

При заправке крышку топливного бака следует открывать медленно, чтобы постепенно сбавить избыточное давление.

После заправки плотно затяните крышку топливного бака. Небрежность может стать причиной пожара.

Перед запуском переместите культиватор как минимум на 3 м от места заправки.

Никогда не включайте машину:

- Если Вы пролили топливо или моторное моторное масло на машину. Вытрите пролитое топливо или масло и дайте остаткам топлива испариться.
- Если вы пролили топливо на себя или свою одежду, смените одежду. Помойте те части тела, которые были в контакте с топливом. Пользуйтесь мылом и водой.
- Если на машине происходит утечка топлива. Регулярно проверяйте крышку топливного бака и шланги на предмет протекания.

Транспортировка и хранение

- Следует хранить и транспортировать машину и топливо таким образом, чтобы не было риска контакта подтеков или паров с искрами или открытым огнем, например, у электромашин, электродвигателей, электрических и силовых переключателей/нагревателей и котлов.
- Топливо всегда следует хранить и транспортировать в специальных емкостях, предназначенных для этой цели.

Длительное хранение

- Перед тем, как направить устройство на длительное хранение, следует опорожнить топливный бак. Выясните на местной бензозаправочной станции, куда вы можете слить отработавшее топливо.

Средства защиты оператора

Во время работы с машиной вы должны использовать специальные одобренные средства защиты. Средства личной защиты не могут полностью исключить риск получения травмы, но при несчастном случае они снижают тяжесть травмы. Обращайтесь за помощью к дилеру при подборе средств защиты.

Всегда используйте:

- Если уровень шума превысит 85 децибел, используйте наушники.
- Устойчивая и нескользящая обувь.
- Прочные длинные брюки. Не носите украшения, шорты или сандалии, не ходите босиком.
- При необходимости используйте защитными перчатками, например при монтировании, осмотре или чистке режущего оборудования.

Общие меры безопасности

В этом разделе рассматриваются основные правила безопасности при работе с машиной. Однако данная информация никогда не может заменить подготовки и практического опыта профессионального пользователя.

- Прежде чем приступить к работе с машиной, внимательно прочитайте инструкцию и убедитесь, что Вам все понятно.
- Помните о том, что оператор несет ответственность за возможные несчастные случаи или аварии, которые стали причиной травм или порчи имущества других людей.
- Машину необходимо содержать в чистоте. Знаки и наклейки должны быть хорошо видны.

Всегда руководствуйтесь здравым смыслом

Невозможно предвидеть все ситуации, которые могут возникнуть перед Вами. Необходимо соблюдать осторожность и руководствоваться здравым смыслом. Если вы в какой-либо ситуации почувствуете себя неуверенно, обратитесь за советом к специалисту. Спросите вашего дилера, спросите совета в специализированной мастерской или у опытного пользователя. Избегайте использования, для которого вы не считаете себя достаточно подготовленными!



ПРЕДУПРЕЖДЕНИЕ! Во время работы устройство создает электромагнитное поле. В определенных обстоятельствах это поле может создавать помехи для пассивных и активных медицинских имплантатов. Во избежание риска серьезной или смертельной травмы лицам с медицинскими имплантатами рекомендуется проконсультироваться с врачом и изготовителем имплантата, прежде чем приступать к эксплуатации данного устройства.



ПРЕДУПРЕЖДЕНИЕ! При неправильном или небрежном использовании машина может быть опасным инструментом, который может причинить серьезные повреждения или травму со смертельным исходом для пользователя или для других.

Запрещается допускать к управлению или ремонту машины детей или взрослых, не имеющих соответствующей подготовки.

Данную машину запрещено использовать лицам с физическими или умственными нарушениями, или лицам, не способным управлять данной машиной по состоянию здоровья. Эксплуатация машины данными лицами разрешается только под присмотром лиц, ответственных за их безопасность.

Не допускайте к пользованию машиной посторонних лиц, не убедившись в начале в том, что они поняли содержание инструкции.

Никогда не работайте с машиной, если Вы устали, выпили алкоголь, или принимаете лекарства, которые могут оказывать влияние на зрение, реакцию или координацию.



ПРЕДУПРЕЖДЕНИЕ! Внесение неразрешенных изменений и/или использование нерекомендованных приспособлений может привести к серьезной травме или даже к смертельному исходу для пользователя или других лиц. Ни при каких обстоятельствах не допускается внесение изменений в первоначальную конструкцию машины без разрешения изготовителя.

Никогда не модифицируйте машину настолько, чтобы ее конструкция больше не соответствовала оригинальному исполнению, и не осуществляйте ее эксплуатацию, если Вы подозреваете, что она была модифицирована другим лицом.

Никогда не используйте дефектную машину. Проводите регулярные осмотры, уход и обслуживание в соответствии с данным руководством. Некоторые операции по уходу и обслуживанию выполняются только подготовленными специалистами.

Пользуйтесь только оригинальными запчастями.

Безопасность рабочего места

- Перед началом работы необходимо удалить с участка ветки, камни и т.д.
- Машина может выбрасывать наружу посторонние предметы, оказавшиеся под ножами, что может стать причиной травм или повреждения имущества. Не используйте машину, если рядом находятся люди или животные.
- Никогда не используйте машину при неблагоприятных погодных условиях, например в туман, дождь, при сильном ветре, на сырых участках, при низких температурах воздуха, риске удара молнии и т. д. Эксплуатация машины при плохой погоде утомительна и может привести к возникновению опасных ситуаций, например, из-за скользких поверхностей.
- Проверьте, чтобы поблизости не было ничего такого, что может повлиять на Вашу работу с машиной.
- При работе с машиной обращайте внимание на корни, ветки, камни, ямы, канавы и прочие препятствия. В высокой траве препятствия могут быть незаметны.
- Скашивание травы на склонах может быть опасным. Не используйте газонокосилку на очень крутых склонах. Нельзя пользоваться газонокосилкой на поверхностях с уклоном, превышающим 15 градусов.
- На склонах путь следует прокладывать под прямым углом к склону. Гораздо легче работать поперек склона, чем поднимаясь и опускаясь по склону.
- При приближении к закрытым поворотам или объектам, которые могут затруднять обзор, следует быть особенно осторожным.

Техника безопасности

- Газонокосилка предназначена исключительно для кошения газона. Запрещается использовать машину не по назначению.
- Пользуйтесь средствами индивидуальной защиты. См. раздел 'Средства защиты пользователя'.
- Никогда не запускайте газонокосилку с отсутствующими или некорректно установленными ножами или некорректно установленным ножом. В противном случае нож может нанести травму.
- Убедитесь, что в ножи не попали посторонние предметы, например, камни, корни и т.д. Это может затупить ножи и привести к искривлению вала. При сгибании оси нарушается балансировка и увеличивается уровень вибрации, что может привести к снижению надежности крепежа деталей газонокосилки.
- Запрещается на продолжительное время закреплять ручку тормоза при работающей машине.
- При запуске газонокосилка должна быть размещена на ровной горизонтальной поверхности. Проверьте, чтобы нож не пришел в соприкосновение с грунтом или каким-либо предметом.

- При работе с машиной следует всегда находиться сзади. При выполнении работ все колеса должны находиться на земле. Рукоятку следует держать обеими руками. Не приближайте руки или ноги к вращающимся фрезам.
- Нельзя наклонять машину при работающем двигателе.
- Будьте особо внимательны при передвижении газонокосилки в свою сторону.
- Никогда не поднимайте и не переносите газонокосилку при работающем двигателе. Чтобы поднять газонокосилку, остановите двигатель и отсоедините кабель от свечи зажигания.
- Не подстригайте газон во время движения в обратном направлении.
- При перемещении по участку, не подлежащему кошению, необходимо останавливать двигатель. Например, при перемещении по гравийным дорожкам, камням, гальке, асфальту и т.д.
- Не бегайте с работающей газонокосилкой. При работе с газонокосилкой всегда ходите медленно.
- Отключите двигатель, прежде чем изменить высоту скашивания. Никогда не выполняйте регулировку при работающем двигателе.
- Не оставляйте машину с работающим двигателем без присмотра. Выключите двигатель. Необходимо убедиться, что нож остановился.
- Если попадет посторонний предмет, или при сильной вибрации, немедленно остановите машину. Снимите свечной кабель со свечи. Проверьте нет ли на машине повреждений. При наличии повреждений, устраните их.

Основные принципы работы

- Для оптимального результата следует использовать острое лезвие. Затупившееся лезвие будет стричь неровно, и в месте среза трава будет желтеть.
- Не скашивайте более 1/3 всей длины травы. Это касается, в первую очередь, засушливого времени года. Выполните первое скашивание на большей высоте. Затем проверьте результат и скосите траву до необходимого уровня. Если трава высока, передвигайте газонокосилку медленно и, при необходимости, используйте газонокосилку два раза.
- Если вы хотите избежать образования полос на вашем газоне, нужно каждый раз стричь его в разных направлениях.

Транспортировка и хранение

- Надежно закрепляйте оборудование во время транспортировки во избежание повреждения и несчастных случаев.
- Храните оборудование в закрываемом на замок помещении, не доступном для детей и посторонних.
- Храните инструмент в сухом теплом помещении.
- Рекомендации по транспортировке и хранению топлива приведены в разделе 'Правила обращения с топливом'.

ЭКСПЛУАТАЦИЯ

Запуск и остановка

Перед началом работы



ПРЕДУПРЕЖДЕНИЕ! Прежде чем приступить к работе с машиной, внимательно прочитайте инструкцию и убедитесь, что Вам все понятно.

Пользуйтесь средствами индивидуальной защиты. См. раздел 'Средства защиты пользователя'.

- Позаботьтесь, чтобы в рабочей зоне не находилось людей и животных.
- Выполняйте ежедневное обслуживание. См. указания в разделе "Техническое обслуживание".
- Убедитесь в корректности подключения кабеля к свече зажигания.

Запуск

LC 451S

- При запуске двигателя прижмите рукоятку тормоза двигателя к рукоятке.

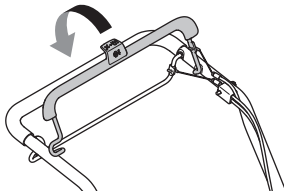

- Встать за машиной.
- Взяться за ручку стартера, правой рукой медленно потянуть на себя трос, пока не почувствуется сопротивление (стартер входит в зацепление). Резко потянуть трос, чтобы завести двигатель. Никогда не накручивайте стартовый шнур вокруг руки.

LC 551SP

При холодном двигателе:

- Установите рычаг заслонки в положение дросселирования. Количество оборотов двигателя, а также скорость вращения ножей регулируется ручкой газа.

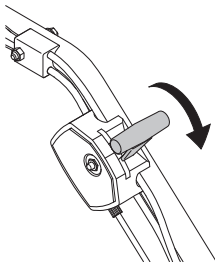

- При запуске двигателя прижмите рукоятку тормоза двигателя к рукоятке.

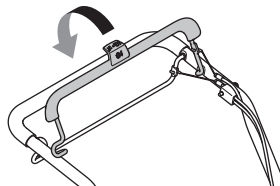

- Встать за машиной.
- Взяться за ручку стартера, правой рукой медленно потянуть на себя трос, пока не почувствуется сопротивление (стартер входит в зацепление). Резко потянуть трос, чтобы завести двигатель. Никогда не накручивайте стартовый шнур вокруг руки.
- Установить управление газом на "полный газ".

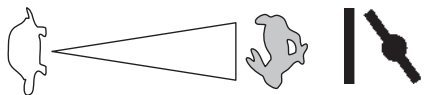

При горячем двигателе:

- Используйте ту же процедуру, что и при холодном двигателе, но без постановки воздушной заслонки в закрытое положение.

Рычаг включения привода

- Вставьте штангу поступательного движения в рукоятку для запуска привода.

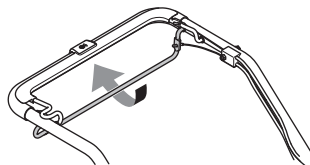

- Для остановки только привода (не останавливая двигатель), отпустите только штангу поступательного движения.

Остановка

- Остановите двигатель, отпустив рукоятку тормоза двигателя.

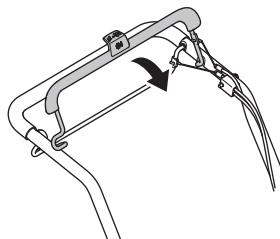

Общие сведения



ПРЕДУПРЕЖДЕНИЕ! Пользователь может выполнять только такие работы по обслуживанию и сервису, которые описаны в данном руководстве по работе. Все прочие работы должны выполняться авторизованной мастерской по обслуживанию.

Перед выполнением проверок или техобслуживания выключайте двигатель. Предотвратите непреднамеренный запуск, отсоединив кабель от свечи зажигания.

Срок службы машины может быть укорочен и риск аварии увеличен, если обслуживание машины не выполняется правильным образом и если сервис и/или ремонт не были выполнены профессионально. Если вам требуется дополнительная информация, обратитесь в ближайшую мастерскую по обслуживанию.

ВНИМАНИЕ! Если необходимо наклонить машину, убедитесь, что воздушный фильтр находится в верхнем положении.

- Пользуйтесь только оригинальными запчастями.

График технического обслуживания

В графике обслуживания указано, какие части машины требуют технического обслуживания, и с какими интервалами оно должно производиться. Эти интервалы рассчитаны исходя из ежедневного использования машины, и могут меняться в зависимости от частоты использования.

Перед началом работы	Еженедельное обслуживание	Ежемесячное обслуживание	Ежегодно
Общая проверка	Свеча зажигания	Воздушный фильтр	Очистка под щитком ремня**
Внешняя очистка	Глушитель*	Топливная система	Очистка под дисками колес**
Уровень масла			Регулировка фиксатора редуктора**
Режущее оборудование			
Крышка для ножей*			
Проверка и регулировка приводного ремня			
Рукоятка тормоза двигателя*			

* См. указания в разделе 'Средства защиты машины'.

** Выполняется специализированной сервисной мастерской.

Для получения дополнительных сведений о техническом обслуживании двигателя см. руководство по эксплуатации двигателя.

Общая проверка

- Проверьте затяжку гаек и винтов.

Внешняя очистка

- Очистите газонокосилку от листьев, травы и т.д.
- Не используйте моечный агрегат высокого давления для чистки машины.
- Запрещается лить воду непосредственно на двигатель.
- Прочистите решетку воздухозаборника на крышке стартера. Проверьте стартер и его шнур на наличие износа или повреждения.
- При чистке внутренней поверхности режущей деки поверните машину свечой зажигания вверх. Опорожните топливный бак.

Уровень масла

ВАЖНО! Дождитесь понижения температуры машины. Горячее масло может стать причиной ожогов.

При проверке уровня масла поставьте газонокосилку на ровную поверхность. С помощью измерительного стержня на крышке маслозаправочного отверстия измерьте уровень масла.

- Снять крышку масляного бака и насухо вытереть щуп.
- Вернуть щуп на место.
- При низком уровне масла залейте масло до верхнего уровня измерительного стержня.

ТЕХНИЧЕСКОЕ ОБСЛУЖИВАНИЕ

Режущее оборудование



ПРЕДУПРЕЖДЕНИЕ! При ремонте режущего оборудования всегда одевайте крепкие рабочие перчатки. Ножи очень острые и ими всегда легко порезаться.

- Проверьте режущее оборудование на наличие повреждений или трещин. Поврежденное режущее оборудование следует обязательно заменить.
- Убедитесь, что ножи надежно установлены и сбалансированы.

ВНИМАНИЕ! После заточки ножи необходимо сбалансировать. Балансировка, замена и заточка ножей должна выполняться мастерской по обслуживанию.

При столкновении с препятствием, приведшим к поломке, необходимо заменить поврежденные ножи. Мастерская по обслуживанию должна определить, следует ли заточить нож или лучше его заменить.

Разборка



ПРЕДУПРЕЖДЕНИЕ! Предотвратите непреднамеренный запуск, отсоединив кабель от свечи зажигания.

- Заблокируйте нож деревянным бруском. Ослабьте болт ножа и снимите болт ножа, шайбу и нож. Снимите болт ножа, повернув его против часовой стрелки.

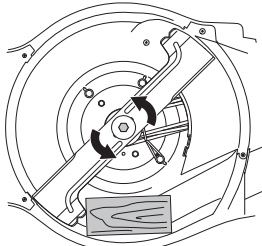

- Осмотреть крепление лезвий на наличие повреждений. Также необходимо убедиться, что винт ножа не поврежден, а вал двигателя не согнут.

Сборка

- Нож необходимо устанавливать таким образом, чтобы находящиеся под углом края были обращены вверх по отношению к крышке.

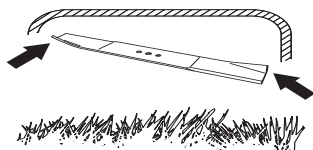

- Поместите режущее устройство с фрикционной муфтой напротив кронштейна режущего устройства. Убедитесь, что режущее устройство правильно отцентрировано на валу.

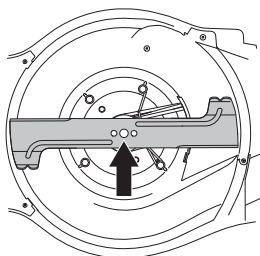

- Заблокируйте нож деревянным бруском. Установите шайбу и затяните болт, повернув его по часовой стрелке. Момент затяжки болта равен 80 Нм.

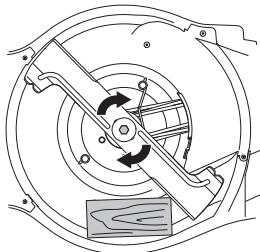

- Провернуть лезвие рукой, убедиться, что оно вращается свободно.
- Произвести пробный запуск машины.

ВАЖНО!

Необходимо быть осторожным и руководствоваться здравым смыслом. Избегайте работ, для которых, по вашему мнению, уровень вашей квалификации недостаточен. Если после изучения настоящих инструкций у вас возникли вопросы относительно эксплуатации машины, прежде чем приступить к работе, обратитесь за консультацией к специалисту. Обратитесь к официальному дилеру.

Всегда используйте оригинальные детали. Для получения более подробной информации см. раздел «Технические данные».

Свеча зажигания

ЗАМЕЧАНИЕ! Всегда используйте только указанный тип свечи! Применение несоответствующей модели может привести к серьезным повреждениям поршня/цилиндра.

- Если инструмент снизил мощность, с трудом заводится или работает неустойчиво на холостом ходу: всегда сначала проверяйте свечу зажигания, прежде чем предпринять другие шаги.
- Если свеча зажигания загрязнена, очистите ее и убедитесь, что зазор между электродами составляет 0,5 или 0,7-0,8 мм. Для получения более подробной информации см. раздел «Технические данные». При необходимости замените свечу зажигания.

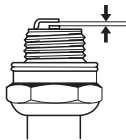

Регулировка приводного ремня

Если привод работает медленнее обычного, это может быть вызвано износом ремня. В этом случае ремень следует заменить. Обратитесь к официальному дилеру.

Воздушный фильтр

- Снимите воздушный фильтр, сняв крышку воздушного фильтра.
- Воздушный фильтр после эксплуатации в течение некоторого времени невозможно полностью вычистить. Поэтому его нужно периодически менять на новый. Поврежденный воздушный фильтр необходимо заменить.
- При повторной сборке убедитесь, что фильтр загерметизирован в районе держателя фильтра.

Чистка бумажного фильтра

- Очистите фильтр, постучав им по плоской поверхности. Никогда не пользуйтесь растворителем с добавлением керосина, керосином или сжатым воздухом для очистки фильтра.

Замена масла

ВАЖНО! Дождитесь понижения температуры машины. Горячее масло может стать причиной ожогов.

- Опорожните топливный бак.
- Устройство оборудовано пробкой для слива масла.
- Установите под сливом емкость и извлеките пробку.
- Для получения дополнительных сведений см. руководство по эксплуатации двигателя.
- При этом следует проконсультироваться на ближайшей заправочной станции, куда следует сдать лишнее масло для двигателя.
- Заправьте новым моторным маслом соответствующего качества. См. указания под заголовком «Технические данные».

Топливная система

- Проверьте то, что топливная крышка и ее прокладка не повреждены.
- Проверьте топливный патрубок. Замените в случае необходимости.

ТЕХНИЧЕСКИЕ ДАННЫЕ

Технические данные

	LC 451S	LC 551SP
Двигатель		
Производитель двигателя	Briggs & Stratton	Kawasaki
Объем цилиндра, см ³	161	179
Частота вращения, об/мин	2900	2800
Номинальная мощность электродвигателя, кВт (см. примечание 1)	2,6	2,9
Система зажигания		
Свеча зажигания	Champion QC12YC	NGK BPR5ES
Зазор электродов, мм	0,5	0,7 - 0,8
Система топлива / смазки		
Емкость топливного бака, литров	1	1,9
*Масло для двигателя	SAE 30/SAE 10W-30	SAE 30/SAE 10W-30
Емкость Масляного бака, литров	0,55	0,65
Вес		
Машина с пустым баком, кг	41	51
Эмиссия шума (См. Примечание 2)		
Уровень шума, измеренный дБ(А)	97	97
Уровень шума, гарантированный L _{WA} дБ(А)	98	98
Уровни шума (См. Примечание 3)		
Уровень звукового давления на уши оператора, дБ(А)	87	87
Уровни вибрации, a _{hveq} (См. Примечание 4)		
Рукоятка, м/с ²	4,1	4,5
Система скашивания		
Высота стрижки, мм	26-74	26-74
Ширина реза, см	51	51
Нож	Collect	Collect
Артикул	5875908-10	5875908-10
Объем травосборника, л	65	65

Примечание 1: Номинальная мощность указанного двигателя - это средняя полезная мощность типичного серийного двигателя при указанной частоте вращения, об/мин, для определенной модели двигателя, измеренная в соответствии со стандартом SAE J1349/ISO1585. Показатели двигателей массового производства могут отличаться от этого значения. Фактическая выходная мощность двигателя, установленного на определенной машине, зависит от рабочей скорости, условий окружающей среды и других параметров.

Примечание 2: Эмиссия шума в окружающую среду измеряется как шумовой эффект (L_{WA}) согласно Директиве ЕС 2000/14/EG.

Примечание 3: Уровень шумового давления в соответствии с ISO 5395. Указанные данные об уровне шумового давления имеют типичный статистический разброс (стандартное отклонение) в 1,2 дБ (А).

Примечание 4: Уровень вибрации в соответствии с ISO 5395. Указанные данные об уровне вибрации имеют типичный статистический разброс (стандартное отклонение) 0,2 м/с²

*Используйте только моторное масло класса SF, SG, SH, SJ и выше. См. таблицу вязкости в руководстве производителя двигателя и выберите оптимальное значение в соответствии с ожидаемой температурой окружающей среды.

ТЕХНИЧЕСКИЕ ДАННЫЕ

ДЕКЛАРАЦИЯ СООТВЕТСТВИЯ ЕС

(Только для Европы)

Husqvarna AB, SE-561 82 Huskvarna, Швеция, телефон: +46-36-146500, с полной ответственностью заявляет, что газонокосилка Husqvarna LC 451S, LC 551SP, выпускаемая, начиная с серийного номера 15XXXXXXX и далее, соответствует следующим требованиям директив ЕС:

- от 17 мая 2006 года, 'о машинах и механизмах' 2006/42/ЕС.
- от 26 февраль 2014 года, "об электромагнитной совместимости" 2014/30/EU.
- от 8 мая 2000 года 'об эмиссии шума в окружающую среду" 2000/14/ЕС.

Дополнительная информация по эмиссиям шума приведена в разделе Технические характеристики.

Были использованы следующие стандарты: ISO 5395, ISO 14982

Зарегистрированная организация: 0404, SMP Svensk Maskinprovning AB, почтовый индекс 7035, SE-750 07 Uppsala, представила отчеты об оценке соответствия согласно приложению VI к ДИРЕКТИВЕ СОВЕТА от 8 мая 2000 г. 'об эмиссии шума в окружающую среду' 2000/14/ЕС.

Huskvarna, 25 ноября 2015 года

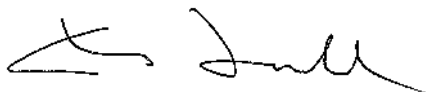

Claes Losdal, Директор отдела разработок/Садовая техника

(уполномоченный представитель Husqvarna AB, ответственный за техническую документацию.)

УМОВНІ ПОЗНАЧЕННЯ

Визначення символів

УВАГА! Використовується, якщо існує ризик серйозної травми чи смерті користувача, або значних пошкоджень навколишніх об'єктів внаслідок порушення інструкцій, наведених у цьому посібнику.



Перед експлуатацією культиватора уважно прочитайте це керівництво та переконайтесь, що Вам все зрозуміло.



Слідкуйте за тим, щоб люди та тварини знаходилися далеко від робочої зони.



Для запобігання ненавмисного запуску двигуна від'єднайте провід запалювання від свічки запалювання.



Вимірювальний щуп/отвір для заливання оливи



Шторка



Остерігайтеся рикошету та предметів, що відскакують.



Увага: обертальний різець. Не наближайте до нього руки та ноги.



Увага: обертальні частини. Не наближайте до них руки та ноги.



Цей виріб відповідає належним вимогам ЄС.



Шумові викиди у навколишнє середовище відповідають нормам ЄС. детальнішу інформацію про шумові викиди інструменту подано у розділі "Технічні дані" та на бірці.



Ніколи не користуйтеся інструментом у приміщенні або в місцях, де немає належної вентиляції. Вихлопні дими містять монооксид вуглецю, отруйний та дуже небезпечний газ без запаху.



Небезпека вибуху



Гаряча поверхня.



Олива не входить до комплекту постачання.



Наповніть оливою перед використанням машини.



Ніколи не запускайте двигун у закритих чи погано провітрюваних приміщеннях.



Двигун не працюватиме з паливом марки E85 (вміст етанолу 85 %).



Вогонь, відкрите полум'я і куріння заборонені.



Описання рівнів попередження

Існують три рівні попередження.

УВАГА!



УВАГА! Використовується, якщо існує ризик травмування користувача або пошкодження навколишніх об'єктів внаслідок порушення інструкцій, наведених у цьому керівництві.

ВАЖЛИВО!

ВАЖЛИВО! Використовується, якщо існує ризик травмування користувача або пошкодження навколишніх об'єктів внаслідок порушення інструкцій, наведених у цьому керівництві.

УВАГА!

УВАГА! Використовується, якщо існує ризик пошкодження навколишніх об'єктів або пристрою, внаслідок порушення інструкцій, наведених у цьому керівництві.

ПРЕЗЕНТАЦІЯ

Зміст

УМОВНІ ПОЗНАЧЕННЯ	
Визначення символів	338
Описання рівнів попередження	338
ПРЕЗЕНТАЦІЯ	
Зміст	339
Шановний користувачу,	339
ПРЕЗЕНТАЦІЯ	
Деталі газонокосарки	340
УСТАТКОВАННЯ ДЛЯ БЕЗПЕЧНОЇ РОБОТИ ПРИСТРОЮ	
Загальне	341
МОНТАЖ ТА НАЛАШТУВАННЯ	
Загальне	342
Руків'я	342
Висота різання	343
Травозбірник	344
Вставка для мульчування	344
Задній випуск	344
РОБОТА З ПАЛИВОМ	
Загальне	345
Пальне	345
Заправлення паливом	345
Транспортування та зберігання	345
КОРИСТУВАННЯ	
Особисте захисне спорядження.	346
Загальні правила безпеки	346
Основні прийоми роботи	347
Транспортування та зберігання	347
Пуск та вимикання	348
ТЕХНІЧНЕ ОБСЛУГОВУВАННЯ	
Загальне	349
Графік проведення технічного обслуговування	349
Загальна перевірка	349
Свічка запалення	351
Регулювання привідного паса	351
Повітряний фільтр	351
Заміна оливи	351
Система палива	351
ТЕХНІЧНІ ХАРАКТЕРИСТИКИ	
Технічні дані	352
Декларація відповідності стандартам Європейського Союзу	353

Шановний користувачу,

Поздоровляємо, що Ви вирішили купити продукт Husqvarna! Традиції Husqvarna починаються з 1689 року, коли шведський король Карл XI наказав спорудити фабрику на берегах ріки Husqvarna для виробництва мушкетів. Таке розміщення було логічним, тому що гідравлічна енергія цієї ріки використовувалася для створення підприємства, що працюватиме на ній і надалі. Протягом більш ніж 300 років існування фабрика Husqvarna зробила багато різних виробів: від дров'яних печей до сучасного кухонного устаткування, швейних машин, велосипедів, мотоциклів тощо. У 1956 році з'явилися перші газонокосарки, що приводяться в рух двигуном, потім у 1959 році з'явилися ланцюгові пилки, у цій галузі Husqvarna працює і сьогодні.

Сьогодні Husqvarna - один із провідних виробників продукції для лісівництва й садівництва, якість якої є нашим вищим пріоритетом. Концепція бізнесу складається в розробці, виробництві й торгівлі інструментами, що приводяться в рух двигуном, для лісівництва й садівництва, а також будівельної промисловості. Метою Husqvarna є також бути попереду всіх стосовно ергономіки, застосовності, безпеки й захисту навколишнього середовища. Це і є причина, чому ми розробили стільки різних особливостей для наших виробів у цих галузях.

Ми впевнені, що Ви будете задоволені якістю та роботою нашого виробу впродовж багатьох років. Придбання нашого виробу надає Вам право на отримання професійної допомоги з ремонту та обслуговування, коли у цьому виникне потреба. Якщо продавець, у якого Ви придбали інструмент, не є одним із наших уповноважених представників, дізнайтеся адресу найближчої майстерні з обслуговування.

Ми бажаємо, щоб Ви були задоволені цим виробом і щоб він надовго став Вашим помічником. Поставтеся до цього посібника користувача як до цінного документу. дотримуючись викладених у ньому вказівок (щодо користування, обслуговування, догляду та ін.), Ви продовжите термін служби інструменту та зможете згодом вигідніше його продати в разі потреби. Якщо Ви продасте інструмент, обов'язково передайте покупцеві і цей посібник користувача.

дякуємо за використання виробу Husqvarna.

Стратегія Husqvarna AB – постійна розробка нових виробів, а тому він залишає за собою право змінити конструкцію і зовнішній вигляд виробів без попереднього повідомлення.

ПРЕЗЕНТАЦІЯ

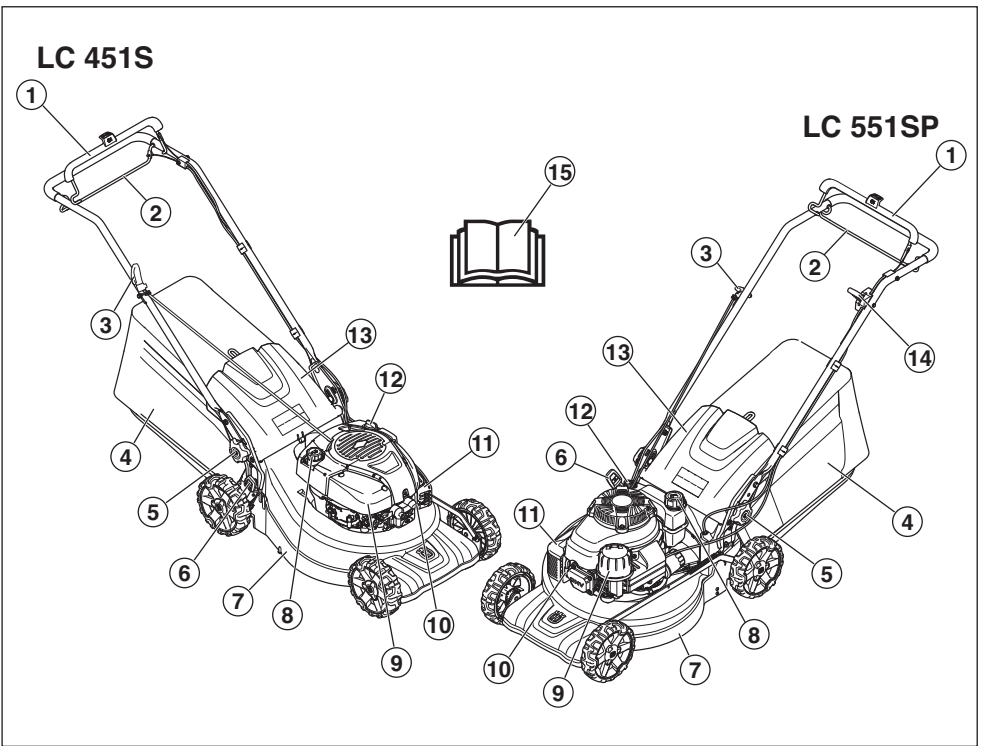

Деталі газонокосарки

- | | | | |
|---|--|----|---|
| 1 | Гальмівна рукоятка двигуна | 9 | Повітряний фільтр |
| 2 | Приводний вантаж | 10 | Свічка запалення |
| 3 | Ручка стартера | 11 | Глушник |
| 4 | Травозбірник | 12 | Вимірювальний щуп/отвір для заливання оливи |
| 5 | Блокуючий важіль для налаштування висоти руків'я | 13 | Задній щиток |
| 6 | Управління висотою різання | 14 | Регулятор дроселя (LC 551SP) |
| 7 | Кожух леза | 15 | Посібник користувача |
| 8 | Заправлення | | |

УСТАТКОВАННЯ ДЛЯ БЕЗПЕЧНОЇ РОБОТИ ПРИСТРОЮ

Загальне

В цьому розділі описано спорядження для безпечної роботи і його призначення, та пояснено, як потрібно проводити перевірку та обслуговування для правильного функціонування цього спорядження.



УВАГА! Ніколи не використовуйте інструмент із дефектами спорядження для безпечної роботи! Якщо інструмент не відповідає хоча б одній із вимог перевірки, зверніться до центру обслуговування для ремонту.

Не вносите змін до цього виробу чи використовуйте його, якщо виявиться, що до нього були внесені зміни іншими особами. Для запобігання ненавмисного запуску двигуна від'єднайте провід запалювання від свічки запалювання.

Кожух леза

- Кожух леза призначений для зниження вібрації та ризику порізів.

Перевірка кожуха леза

- Впевніться, що кожух леза не має пошкоджень або деформацій. На ньому мають бути відсутні видимі дефекти, наприклад тріщини на зовнішньому захисному кожусі леза.

Гальмівна рукоятка двигуна

- Гальмо двигуна використовується для зупинки двигуна. При відпусканні ручки гальма двигуна двигун має зупинитися.

Перевірка ручки гальма двигуна

Увімкніть машину згідно з інструкціями щодо пуску (див. розділ 'Пуск та вимикання'), згодом відпустіть ручку гальма. Гальмо двигуна завжди має бути відрегульоване таким чином, щоб двигун зупинявся протягом 3 секунд.

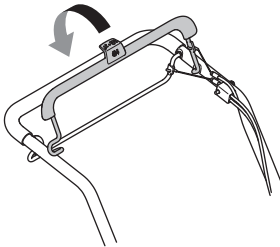

Глушник



УВАГА! Ніколи не використовуйте пристрій без глушника або із несправним глушником. Пошкоджений глушник може спричинити збільшення рівня шуму та пожежної небезпеки. Слід завжди мати напохваті відповідне протипожежне обладнання.

Глушник сильно нагрівається під час та після роботи. Це стосується і роботи на холостому ходу. Пам'ятайте про безпеку загоряння, особливо коли працюєте поблизу легкозаймистих рідин та випарів.

- Глушник призначений для зменшення шумів та відводу вихлопних газів від користувача.

Перевірте глушник

- Регулярно перевіряйте, чи цілим є глушник, і чи вірним чином ви подбали про безпечність роботи з ним.

МОНТАЖ ТА НАЛАШТУВАННЯ

Загальне



ВАЖЛИВО! Для запобігання ненавмисного запуску двигуна від'єднайте провід запалювання від свічки запалювання.

Руків'я

Збирання

- 1 Відпустіть нижні фіксуючі головки з обох сторін машини. Переконайтесь, що пластикова шайба правильно розташована в канавці у блоці кріплення руків'я.

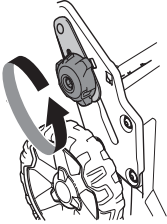

- 2 Прилаштуйте руків'я вигином уперед так, щоб пластикова шайба була розташована між руків'ям та блоком його кріплення.

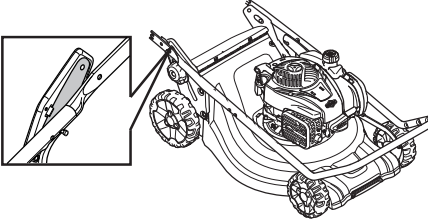

УВАГА! Переконайтесь, що кабелі і дроти розташовані вздовж внутрішнього боку руків'я і не заплуталися.

- 3 Прилаштуйте руків'я до блоку його кріплення за допомогою болта, шайби та гвинта.

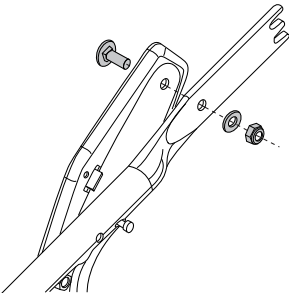

- 4 Розкладіть руків'я та зафіксуйте рукоятку з обох боків машини. Відрегулюйте зручну висоту. Щоб дізнатися більше, див. розділ 'Регулювання'.
- 5 Розташуйте дроти у кронштейні кабелю. Переконайтесь, що дроти не заплуталися. Зафіксуйте кронштейн кабелю під руків'ям.

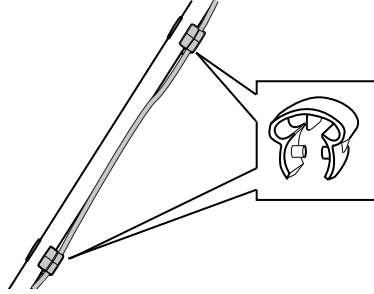

- 6 Пропустіть кабелі вздовж внутрішньої сторони руків'я. Устроміть дроти до другого кронштейна кабелю, а тоді зафіксуйте його на верхній частині руків'я.
- 7 Закріпіть кабелі на тримачі руків'я за допомогою пластикових хомутиків.

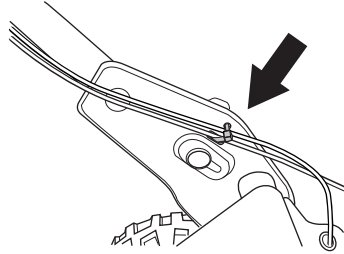

Установки

Висота руків'я

- Відпустіть нижні фіксуючі головки.
- Заведіть фіксуючі головки в кінці жолобків з обох боків машини.

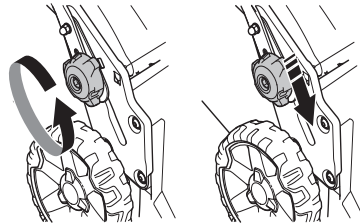

- Руків'я має два положення по висоті,
- Відрегулюйте зручну висоту.

МОНТАЖ ТА НАЛАШТУВАННЯ

- Заведіть фіксуючі головки вгору в бік руків'я, доки вони не увіпруться в корпус машини і ви не почуєте клацання. Ретельно затягніть фіксуючі голівки.

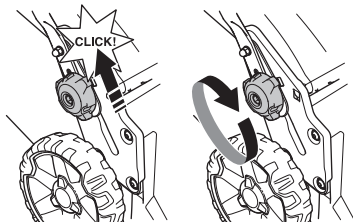

Положення для транспортування

Руків'я можна також скласти для економії місця під час транспортування чи зберігання машини.

- Відпустіть нижні фіксуючі голівки.
- Заведіть фіксуючі головки в кінці жолобків з обох боків машини.

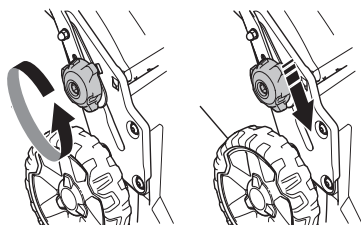

- Складіть руків'я вперед.

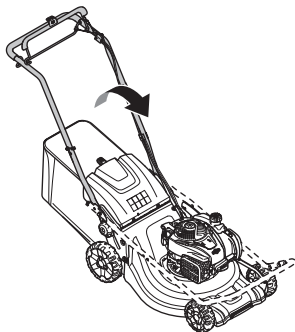

Робоче положення

- Розкладіть руків'я у вертикальне положення.

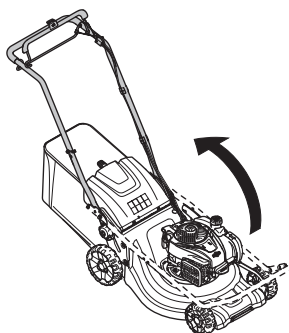

- Заведіть фіксуючі головки вгору в бік руків'я, доки вони не увіпруться в корпус машини і ви не почуєте клацання.

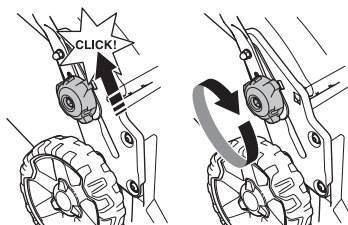

- Зафіксуйте руків'я за допомогою фіксуючої голівки.

Висота різання

УВАГА! Не встановлюйте занадто низьку висоту різання, оскільки різці можуть зачепитися за нерівності землі.

Машину оснащено центральною системою налаштування висоти різання.

- Для налаштування висоти різання натисніть регулятор висоти в бік колеса і підсуньте його вперед, якщо хочете зменшити висоту різання, чи назад, якщо хочете її збільшити.

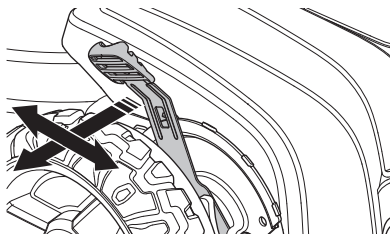

- Можна встановити шість різних рівнів висоти різання.

МОНТАЖ ТА НАЛАШТУВАННЯ

Травозбірник

- Розташоване на рамі руків'я збірника слід розташувати над мішком збірника.

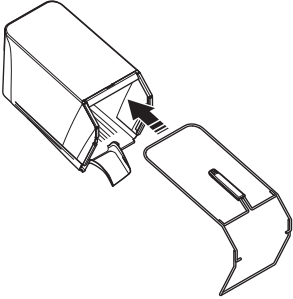

- Розташуйте нижню частину рами в жолобі під збірником. Зафіксуйте раму, затиснувши її в жолоб. Почніть з частини рами, зображеної на ілюстрації, а потім поступово продовжуйте затискати раму в напрямку до виступу збірника.

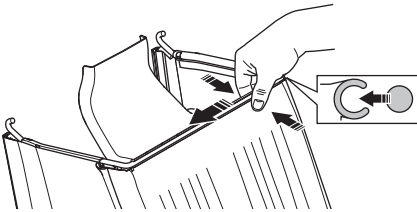

- Для фіксації частини рами під виступом збірника може знадобитися кілька ударів гумовим молотком. Удари необхідно наносити між зміцнювачами на виступі.

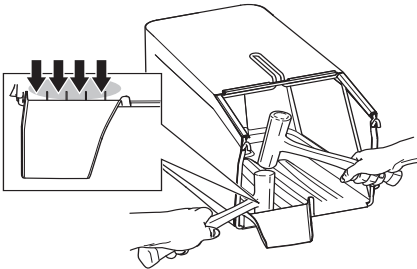

- Скористайтеся кліпсами зі швидкою застібкою, щоб захистити раму.

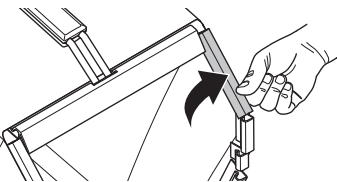

- Переконайтеся, що дека машини пуста і що в неї не забилася обрізки трави.
- Причепіть збірник до верхньої панелі рами.
- Розташуйте язичок збірника в деці машини.

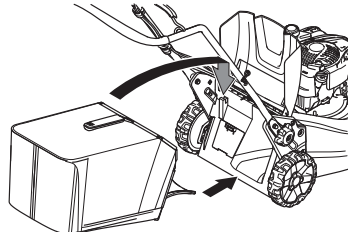

- Присосуйте дно збірника до випускного отвору.

Вставка для мульчування - Насадки

Приладдя для мульчування, яке продається окремо, дозволяє використовувати косарки з установленим травозбірником для мульчування. До комплекту входить заглушка для мульчування та лезо.

- Підніміть захисну кришку випускного отвору, щоб встановити/зняти заглушку для мульчування.

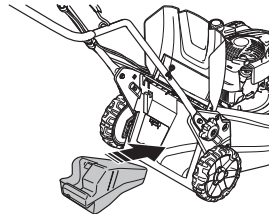

- Замініть лезо на Комбіноване лезо, що входить до комплекту постачання. Щоб довідатися більше, див. розділ 'Ріжуче спорядження'.

Задній випуск

Машиною можна користуватися без установки вставки для мульчування та збірника.

- Підніміть задній щиток і витягніть травозбірник.
- Зніміть заглушку для мульчування.
- Закрийте щиток.

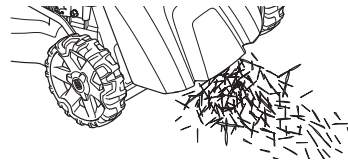

РОБОТА З ПАЛИВОМ

Загальне



УВАГА! Робота двигуна в ізольованому чи погано провітрюваному приміщенні може призвести до смерті внаслідок ядухи чи отруєння монооксидом вуглецю.

Паливо та його випари легко займаються і можуть завдати серйозної шкоди при вдиханні та потрапленні на шкіру. Тому будьте обережні при роботі з паливом і переконайтеся, що приміщення достатньо провітрюється.

Вихлопні гази мають високу температуру і можуть містити іскри, від яких можливе загоряння. Ніколи не вмикайте інструмент у приміщенні чи біля легкозаймистих матеріалів.

Не паліть цигарок та не ставте гарячих предметів поблизу палива.

Пальне

УВАГА! Косарку обладнано чотиритактним двигуном. Завжди перевіряйте, що в масляному баці є достатньо оливи.

Бензин

- Використовуйте якісний бензин, який містить чи ні свинець.
- Мінімальне рекомендоване октанове число дорівнює 90 (число RON). При використанні бензину з октановим числом, нижчим за 90, можливий так званий стукіт. Це спричиняє перегрів двигуна, що може привести до його серйозного пошкодження.
- При можливості використовуйте бензин із низьким рівнем викидів шкідливих речовин (так званий алклат).

Тип масла

УВАГА! Перед запуском газонокосарки перевірте рівень оливи. Занадто низький рівень оливи може спричинити серйозні пошкодження двигуна. Інструкції дивіться в розділі "Технічне обслуговування".

- Моторну оливу потрібно вперше замінити через 5 годин роботи двигуна. Див. «Технічні характеристики» задля рекомендацій відносно типу використовуваного мастила. Ніколи не використовуйте оливу, призначену для двотактних двигунів.

Заправлення паливом



УВАГА! Перед заправленням обов'язково вимкніть двигун і дайте йому охолонути протягом декількох хвилин.

Завжди використовуйте каністру для бензину, щоб уникнути проливання.

Витріть кришку паливного баку та поверхню біля горловини.

При заправці відкручуйте кришку паливного баку повільно, щоб поступово зменшити тиск.

Після заправлення обережно, але щільно закрийте кришку. Недбалість може призвести до пожежі.

Перемістіть культиватор принаймні на 3 метри від місця заправлення перед тим, як запустити його.

В жодному разі не вмикайте інструмент:

- Якщо ви пролили пальне або моторне мастило на пристрій. Витріть інструмент та зачекайте, поки випаруються залишки пального.
- Якщо Ви розлили паливо на себе чи свій одяг, переодягніться. Вимийте частини тіла, на які потрапило паливо. для цього скористайтеся милом та водою.
- Якщо інструмент пропускає паливо. Регулярно перевіряйте, чи кришка баку та трубки паливної системи не пропускають палива.

Транспортування та зберігання

- Зберігайте та транспортуйте інструмент і паливо так, щоб навіть у випадку витіку палива чи його випарів вони не потрапляли у контакт з відкритим вогнем та іскрами від електричних машин, двигунів, електричних реле/вмикачів чи бойлерів.
- Для зберігання чи перевезення палива користуйтеся відповідними ємностями, призначеними для таких цілей.

Довгострокове зберігання

- При зберіганні інструменту протягом довгого часу, паливний бак повинен бути порожнім. Щоб довідатися, де краще злити надлишок палива, зверніться на місцеву бензозаправку.

Особисте захисне спорядження.

Кожного разу при роботі з інструментом необхідно користуватися відповідним особистим захисним спорядженням. Особисте захисне спорядження не може повністю ліквідувати небезпеку травмування, але при нещасному випадку воно знизить ступінь важкості травми. Зверніться до продавця по допомогу у виборі правильного спорядження.

Обов'язково вдягайте:

- Якщо рівень шуму перевищує 85 дБ, використовуйте протишумові навушники.
- Міцні черевики або чоботи з неслизькою підшовою.
- Цупкі довгі штани. Не надягайте на час роботи шорти, сандалі, а також не ходіть босоніж.
- За необхідності треба надягати рукавички, наприклад під час установавання, перевірки або чищення різальних насадок.

Загальні правила безпеки

Цей розділ описує основні правила безпеки при користуванні механічною пилкою. Ця інформація в жодному разі не замінить професійних навичок та досвіду.

- Перед експлуатацією культиватора уважно прочитайте це керівництво та переконайтеся, що Вам все зрозуміло.
- Пам'ятайте, що саме ви, користувач, є відповідальним за те, щоб люди та їхнє майно не наражалися на небезпеку та не страждали від нещасних випадків.
- Слідкуйте за тим, щоби пристрій був чистий. Усі помітки та позначки мають бути чіткими та розбірливими.

Завжди користуйтеся здоровим глуздом

Неможливо передбачити в посібнику всі ситуації, які можуть виникнути під час використання пристрою. Завжди будьте обережні та керуйтеся здоровим глуздом. Якщо виникла ситуація, коли ви не впевнені у власній безпеці, зупиніться та зверніться за порадою до фахівця. Зверніться до вашого дилера, центру обслуговування чи досвідченого користувача. Не беріться за виконання роботи, якщо ви не маєте остаточної впевненості!



УВАГА! Під час роботи цей інструмент створює електромагнітне поле. Це поле може за деяких умов взаємодіяти з активними чи пасивними медичними імплантатами. Для зменшення ризику серйозних або смертельних травм, перед початком роботи з інструментом ми рекомендуємо особам з медичними імплантатами проконсультуватися зі своїм лікарем та виробником медичного імплантату.



УВАГА! Використовується, якщо існує ризик серйозної травми чи смерті користувача, або значних пошкоджень навколишніх об'єктів внаслідок порушення інструкцій, наведених у цьому посібнику.

Ніколи не дозволяйте дітям або непідготовленим людям використовувати пристрій або здійснювати його технічне обслуговування.

Інструмент не можна використовувати особам із обмеженими фізичними чи розумовими можливостями або особам, які з медичних причин не придатні для управління інструментом, без нагляду особи, яка відповідає за їхню безпеку.

Забороняється користування цим пристроєм будь-кому іншому без попередньої перевірки розуміння змісту цього посібника користувача.

В жодному разі не користуйтеся інструментом, якщо Ви втомлені, вживали спиртні напої, приймаєте ліки або що-небудь, що може негативно вплинути на Ваш зір, реакцію, координацію рухів чи свідомість.



УВАГА! Внесення змін чи використання аксесуарів, не схвалених виробником, може призвести до травми користувача чи інших людей, або до смертельних наслідків. За жодних обставин не змінюйте конструкції інструменту без дозволу виробника. Завжди користуйтеся оригінальними запчастинами та приладдям.

Не вносите змін до цього виробу чи використовуйте його, якщо виявиться, що до нього були внесені зміни іншими особами.

Ніколи не користуйтеся несправним інструментом. дотримуйтеся інструкцій з перевірки, догляду та обслуговування, що наведені у посібнику. деякі заходи з догляду та обслуговування повинні здійснюватися спеціально підготовленими фахівцями.

Завжди користуйтеся оригінальними запчастинами та приладдям.

Безпека робочої зони

- Перед початком скошування слід прибрати з газону гілки, сучки, каміння тощо.
- Предмети, які вдаряються об різальну насадку, можуть бути відкинуті і завдати пошкодженнь людям та майну. Слідкуйте за тим, щоб люди і тварини знаходилися на достатній відстані від місця скошування.
- Заборонено використовувати інструмент у погану погоду, наприклад, під час туману, дощу або у вологих місцях, при сильному вітрі, холоді, ризику враження блискавкою тощо. Робота в погану погоду втомлює, а також створює додаткову небезпеку, наприклад, слизькі поверхні.
- Переконайтеся, що люди, тварини чи будь-що інше навколо вас не перешкоджатиме керуванню інструментом.
- Бережіться коріння, каміння, сучків, ям, канав тощо. Перешкоди можуть ховатися у високій траві.
- Скошування на схилах може бути небезпечним. Не користуйтеся газонокосаркою на дуні крутих схилах. Газонокосарку не можна використовувати на схилах крутіше 15 градусів.
- На схилі слід працювати вздовж нього. Набагато легше працювати вздовж схилу, аніж вгору-вниз.
- Будьте обережні, наближаючись до прихованих кутів і предметів, які можуть заблокувати ваше поле зору.

Техніка безпеки

- Газонокосарку призначено тільки для скошування газонів. Забороняється використовувати пристрій не за призначенням.
- Користуйтеся особистим захисним спорядженням. Інструкції дивіться у розділі під заголовком "Особисте захисне спорядження."
- Забороняється експлуатувати газонокосарку без правильно встановленого різця та всіх кожухів. Інакше різець може від'єднатися і завдати травми.
- Слідкуйте, щоб різець не зачіпляв сторонні предмети, такі як каміння, коріння тощо. Від цього різець може затупитися, а вал двигуна – погнути. Зігнута вісь спричиняє дисбаланс і сильну вібрацію, що призводить до великого ризику від'єднання різця.
- Ручка гальма ніколи не повинна бути постійно закріплена в ручці, коли інструмент увімкнений.
- Поставте газонокосарку на тверду рівну поверхню і ввімкніть її. Переконайтеся, що різець не може зачепити землю або інші предмети.
- Завжди стійте позаду інструмента. Під час скошування колеса мають залишатися на землі, а обидві руки треба тримати на ручці. Не наближайте руки та ноги до фрез що обертаються.
- Не нахильте інструмент, коли двигун увімкнений.

- Будьте особливо пильні, якщо тягнете інструмент до себе під час роботи.
- Забороняється піднімати або переносити газонокосарку з увімкненим двигуном. Якщо треба підняти газонокосарку, спочатку вимкніть двигун та від'єднайте провід запалювання від свічки запалювання.
- Не рухайте косарку, пересуваючись спиною вперед.
- При переміщенні по ділянці, яку не треба скошувати, двигун треба вимкнути. Це, наприклад, доріжки, посипані гравієм, каміння, галька, асфальт тощо.
- Забороняється бігти з увімкненим інструментом. З газонокосаркою слід завжди йти кроком.
- Вимкніть двигун, перш ніж змінювати висоту різання. Забороняється виконувати регулювання при увімкненому двигуні.
- Ніколи не залишайте інструмент з увімкнутим двигуном без нагляду. Виключіть двигун. Переконайтеся, що різальна насадка припинила обертання.
- При ударі об будь-який сторонній предмет чи появі вібрації негайно зупиніть інструмент. Від'єднайте провід високої напруги від свічки запалювання. Перевірте, чи інструмент не пошкоджений. Відремонтуйте будь-яке пошкодження.

Основні прийоми роботи

- Завжди використовуйте гостре лезо, щоб отримати оптимальні результати. Тупе лезо різне нерівно, і трава на поверхні розрізу жовтіє.
- Не скошуйте більше 1/3 довжини трави. Це особливо важливо в сухі періоди. Спочатку треба виконувати скошування з великою висотою різання. Потім перевірте результати і зменшіть її до потрібної висоти. Якщо трава дуже довга, ведіть газонокосарку повільно і виконайте скошування двічі, якщо це необхідно.
- Косіть щоразу в різних напрямках, щоб на газоні не було смуг.

Транспортування та зберігання

- Надійно закріпіть спорядження під час транспортування, щоб уникнути пошкодження та нещасних випадків.
- Зберігайте механічну пилку у місцях не доступних дітям та стороннім особам.
- Зберігайте пристрій та обладнання до нього в сухому місці при температурі вище 0 градусів.
- Інформацію щодо зберігання та транспортування пального можна знайти у розділі "Робота з пальним".

КОРИСТУВАННЯ

Пуск та вимикання

Перед початком роботи



УВАГА! Перед експлуатацією культиватора уважно прочитайте це керівництво та переконайтесь, що Вам все зрозуміло.

Користуйтеся особистим захисним спорядженням. Інструкції дивіться у розділі під заголовком "Особисте захисне спорядження."

- Слідкуйте за тим, щоб люди та тварини знаходилися далеко від робочої зони.
- Здійсніть щоденний технічний огляд інструкції дивіться в розділі "Технічне обслуговування".
- Переконайтесь, що провід запалювання правильно з'єднано зі свічкою запалювання.

Пуск

LC 451S

- Під час запуску двигуна ручку гальма двигуна треба притискати до рукоятки.

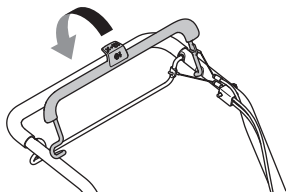

- Станьте позаду інструмента.
- Візьміть ручку стартера й повільно потягніть шнур правою рукою, поки не відчуєте спротив (спрацьовує зчеплення зубів). Потягніть шнур сильно, щоб запустити двигун. Ніколи не намотуйте шнур стартера на руку.

LC 551SP

При холодному двигуні:

- Установіть регулятор дроселя в положення заслінки. Регулятор дроселя контролює швидкість двигуна і, відповідно, швидкість обертання лез.

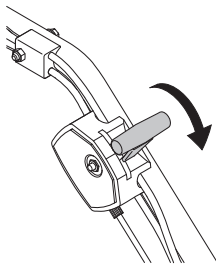

- Під час запуску двигуна ручку гальма двигуна треба притискати до рукоятки.

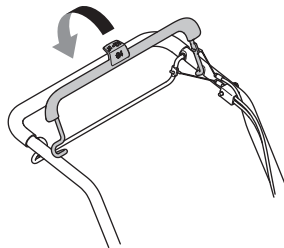

- Станьте позаду інструмента.
- Візьміть ручку стартера й повільно потягніть шнур правою рукою, поки не відчуєте спротив (спрацьовує зчеплення зубів). Потягніть шнур сильно, щоб запустити двигун. Ніколи не намотуйте шнур стартера на руку.
- Установіть регулятор дроселя в положення повністю відкритої дросельної заслінки.

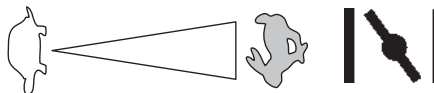

Теплий двигун:

- Зробіть все те саме, що й для холодного двигуна, але не переводьте шторку у закрите положення.

Запуск

- Натисніть приводний важіль вперед у напрямку руків'я, щоб запустити привід.

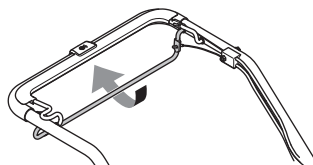

- Щоб зупинити привід, не вимикаючи двигун, відпустіть лише приводний важіль.

Вимкнення

- Для зупинки двигуна відпустіть ручку гальма двигуна.

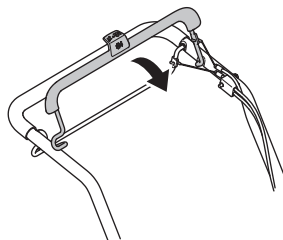

ТЕХНІЧНЕ ОБСЛУГОВУВАННЯ

Загальне



УВАГА! Користувач повинен виконувати лише ті заходи з технічного обслуговування, які описано в посібнику користувача. Більш серйозні роботи повинні виконуватися кваліфікованими працівниками центрів обслуговування.

Вимкніть двигун, перш ніж виконувати перевірки або технічне обслуговування. Для запобігання ненавмисного запуску двигуна від'єднайте провід запалювання від свічки запалювання.

Тривалість служби інструменту може зменшитися, а безпека нещасних випадків зрости, якщо його обслуговування проводити неправильно, або якщо обслуговування та ремонт виконуватимуться не фахівцями. Якщо Ви потребуєте додаткової інформації, зверніться, будь ласка, до найближчого центру обслуговування.

УВАГА! Коли інструмент нахилений, переконайтеся, що повітряний фільтр завжди знаходиться в найвищому положенні.

- Завжди користуйтеся оригінальними запчастинами та приладдям.

Графік проведення технічного обслуговування

У графіку технічного обслуговування можна побачити, які деталі пристрою потребують обслуговування і з яким інтервалом. Інтервали вираховано з розрахунком на щоденне використання пристрою, і вони можуть змінюватись залежно від обсягів використання.

Перед початком роботи	Щотижневе обслуговування	Щомісячне обслуговування	Щороку
Загальна перевірка	Свічка запалення	Повітряний фільтр	Чищення області під захисним кожухом паса**
Зовнішнє очищення	Глушник*	Система палива	Чищення області під дисками коліс**
Рівень оливи			Налаштування стопора коробки передач**
Ріжуче спорядження			
Різальні диски*			
Перевірка та регулювання привідного паса			
Гальмівна рукоятка двигуна*			

*Див. інструкції у розділі "Безпечне обладнання пристрою".

** Виконується в уповноваженій майстерні з обслуговування.

Ознайомтеся з посібником користувача, щоб довідатися більше про обслуговування двигуна.

Загальна перевірка

- Перевірте, щоб гайки і гвинти були добре затягнуті.

Зовнішнє очищення

- Виметіть листя, траву тощо з газонокосарки.
- Не використовуйте високонапірний промивач для миття машини.
- Ніколи не поливайте водою двигун.
- Почистіть усмоктувач повітря на стартері. Перевірте стартер і пусковий шнур.
- При чищенні під різальною декою перевірте інструмент свічкою запалювання догори. Вилийте пальне з паливного баку.

Рівень оливи

ВАЖЛИВО! Дайте машині охолонути. Стережіться опіків від гарячої оливи.

При перевірці рівня оливи газонокосарка має стояти на рівній поверхні. Перевірте рівень оливи вимірювальним щупом на кришці отвору для заливання оливи.

- Зніміть кришку отвору для заливання оливи та витріть вимірювальний щуп досуха.
- Знову вставте вимірювальний щуп до баку.
- Якщо рівень оливи низький, долийте моторну оливу до верхнього рівня на вимірювальному щупі.

ТЕХНІЧНЕ ОБСЛУГОВУВАННЯ

Ріжуче спорядження



УВАГА! Завжди використовуйте цупкі рукавиці під час ремонту й обслуговування різального обладнання. Різці дуже гострі, і ними можна легко порізатися.

- Перевірте, чи ріжуча насадка не пошкоджена і чи немає на ній тріщин. Пошкоджену ріжучу насадку обов'язково потрібно замінити.
- Завжди перевіряйте, чи добре насаджений різець і чи вірно він збалансований.

УВАГА! Після гостріння леза необхідно збалансувати. Балансування, заміну чи гостріння лез необхідно здійснювати в майстерні з обслуговування.

Пошкоджені внаслідок зіткнення з перешкодами леза потрібно замінювати. Центр обслуговування має визначити, чи лезо можна загострити, чи його необхідно замінити.

демонтаж



УВАГА! Для запобігання ненавмисного запуску двигуна від'єднайте провід запалювання від свічки запалювання.

- Заблокуйте лезо дерев'яним брусом. Послабте болт леза та зніміть його, шайбу, потім зніміть лезо. Щоб зняти лезо, поверніть болт леза проти годинникової стрілки.

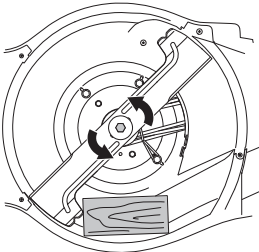

- Переконайтеся, що кріпильна скоба леза не має пошкоджень. Також перевірте, чи болт різця не має пошкоджень, і чи вал двигуна не вигнувся.

Збирання

- Лезо слід установлювати так, щоб краї з кутами були спрямовані вгору, до кришки.

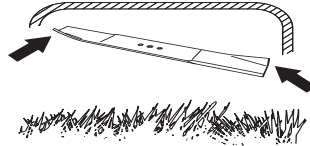

- Розташуйте різець із фрикційною шайбою на кріпильній скобі різця. Переконайтеся, що різець вірно відцентрований на валі.

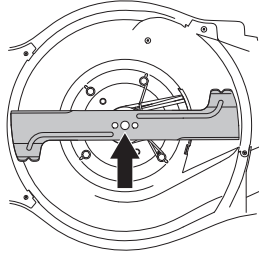

- Заблокуйте диск за допомогою дерев'яного бруска. Прикладіть шайбу та міцно затягніть болт за годинниковою стрілкою. Болт слід міцно затягнути із зусиллям 80 Нм.

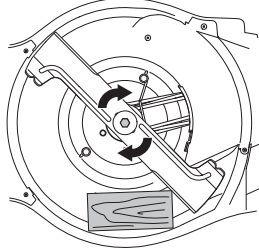

- Прокрутіть лезо вручну та переконайтеся, що воно обертається вільно.
- Здійсніть тестовий пуск приладу.

ВАЖЛИВО!

Завжди будьте обережні та керуйтеся здоровим глуздом. Уникайте ситуацій, які виходять за межі ваших можливостей. Якщо після ознайомлення з інструкціями у вас залишаться сумніви щодо того, як користуватися інструментом, перед продовженням необхідно проконсультуватися у спеціаліста. Зверніться до авторизованого сервісного центру.

Завжди користуйтеся оригінальними запчастинами. Докладніші відомості див. у розділі «Технічні дані».

Свічка запалення

УВАГА! Завжди користуйтеся рекомендованими свічками запалення! Використання невідповідних свічок запалення може призвести до пошкодження поршня/циліндру.

- Якщо інструмент втрачає потужність, погано працює на холостому ходу чи його важко завести, перевірте свічку запалення перш ніж перейти до будь-яких інших дій.
- Якщо свічка запалювання забруднена, її слід очистити та переконатися, що проміжок між електродами становить 0,5 або 0,7–0,8 мм. Докладніші відомості див. у розділі «Технічні дані». Замініть свічку запалювання за потреби.

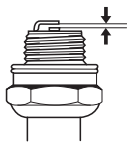

Регулювання привідного паса

Причиною імовірного падіння тяги може бути зношений пас. У такому випадку пас слід замінити. Зверніться до авторизованого сервісного центру.

Повітряний фільтр

- Зніміть кришку повітряного фільтра та витягніть фільтр.
- Неможливо повністю очистити повітряний фільтр, який використовувався протягом довгого часу. Тому час від часу його слід замінювати. Пошкоджений фільтр обов'язково потрібно замінити.
- При повторному збиранні слідкуйте, щоб фільтр щільно сів на тримач фільтра.

Почистьте паперовий фільтр

- Для очищення фільтра постукайте ним по пласкій поверхні. Ніколи не використовуйте розчинник на основі нафти, наприклад гас, або стиснене повітря для очищення фільтра.

Заміна оливи

ВАЖЛИВО! Дайте машині охолонути. Стережіться опіків від гарячої оливи.

- Вилийте пальне з паливного баку.
- Машина має отвір із пробкою для зливання мастила.
- Розташуйте ємкість під зливним отвором та видаліть пробку.
- Ознайомтеся з посібником користувача, щоб довідатися більше.
- Запитайте на місцевій заправній станції, де можна утилізувати надлишок моторної оливи.
- Залийте свіжу моторну оливу належної якості. У розділі "Технічні дані" можна ознайомитися з інструкціями.

Система палива

- Перевірте чи кришки паливного бака і її затвор не ушкоджені.
- Перевірте шланг подачі пального. Замініть в разі потреби.

ТЕХНІЧНІ ХАРАКТЕРИСТИКИ

Технічні дані

	LC 451S	LC 551SP
Двигун		
Виробник двигуна	Briggs & Stratton	Kawasaki
Об'єм циліндрів, см ³	161	179
Частота обертання, об./хв.	2900	2800
Номинальна потужність двигуна, кВт (див. прим. 1)	2,6	2,9
Система запалення		
Свічка запалення	Champion QC12YC	NGK BPR5ES
Відстань між електродами, мм	0,5	0,7 - 0,8
Система подачі палива й мастил		
Ємність паливного бака, літр	1	1,9
*Моторна олива	SAE 30/SAE 10W-30	SAE 30/SAE 10W-30
Об'єм, літр	0,55	0,65
Вага		
Інструмент з порожнім баком, кг	41	51
Шумові викиди (дивися примітку 2)		
Рівень звукової потужності, виміряний у дБ (А)	97	97
Рівень звукової потужності, гарантований L _{WA} дБ (А)	98	98
Рівні звуку (дивися примітку 3)		
Рівень звукового тиску у вусі оператора, дБ(А)	87	87
Рівні вібрації, a _{hveq} (дивись примітку 4)		
Рукоятка, м/с ²	4,1	4,5
Різальна система		
Висота зрізання, мм	26-74	26-74
Ширина зрізання, см	51	51
Різець	Collect	Collect
Артикул товару	5875908-10	5875908-10
Місткість травозбірника, літри	65	65

Примітка 1: Вказана номінальна потужність двигуна є середньою кінцевою потужністю (за вказаного числа обертів на хвилину) типового серійного двигуна для цієї моделі, виміряною згідно зі стандартом SAE J1349/ISO1585. Потужність серійних двигунів може відрізнятися від цього значення. Фактична вихідна потужність двигуна, встановленого на інструменті, залежить від робочої швидкості, умов навколишнього середовища та інших факторів.

Примітка 2: Рівень викидів шуму у навколишнє середовище, що вимірюється силою звуку (L_{WA}) відповідає директиві ЄС 2000/14/ЄС.

Примітка 3: Рівень шумового тиску відповідає стандарту ISO 5395. Заявлені дані про рівень шумового тиску мають стандартну статистичну розбіжність (стандартне відхилення) у 1,2 дБ(А).

Примітка 4: Рівень вібрації відповідає стандарту ISO 5395. Вказані дані щодо рівня вібрації мають стандартну статистичну розбіжність (стандартне відхилення) у 0,2 м/с².

*Використовуйте мастило класу SF, SG, SH, SJ або вище. Ознайомтеся з таблицею в'язкості, що наведена в посібнику користувача до двигуна, та оберіть оптимальну в'язкість у залежності від очікуваної зовнішньої температури.

ТЕХНІЧНІ ХАРАКТЕРИСТИКИ

Декларація відповідності стандартам Європейського Союзу

(Лише для країн Європи)

Husqvarna AB, SE-561 82 місто Гускварна, Швеція, телефон: +46-36-146500, цим документом підтверджує, що газонокосарка Husqvarna LC 451S, LC 551SP, яка має серійний номер 15XXXXXXX і більше, відповідає вимогам ДИРЕКТИВИ РАДИ ЄС:

- від 17 травня 2006 р. 'стосовно механічного обладнання' 2006/42/ЄС.
- від 26 лютого 2014 року. "про електромагнітну сумісність" 2014/30/EU.
- від 8 травня 2000 р. "про шумові викиди в навколишнє середовище" 2000/14/ЄС.

Інформацію стосовно шумових викидів дивіться у розділі "Технічні дані".

Вироби відповідають таким стандартам: ISO 5395, ISO 14982

Повідомлений орган: Авторизована організація 0404, SMP Svensk Maskinprovning AB, Box 7035, SE-750 07 Uppsala оприлюднила звіти щодо оцінки відповідності згідно з додатком VI ДИРЕКТИВИ РАДИ від 8 травня 2000 року "про шумові викиди в навколишнє середовище" 2000/14/ЄС.

Гускварна, 25 листопада 2015 року.



Клаес Лосдал (Claes Losdal), Директор відділу розробок / Садова техніка

(Уповноважений представник компанії Husqvarna AB, що відповідає за технічну документацію).

ΕΠΕΞΗΓΗΣΗ ΣΥΜΒΟΛΩΝ

Επεξήγηση συμβόλων

ΠΡΟΕΙΔΟΠΟΙΗΣΗ! Το μηχάνημα μπορεί να γίνει επικίνδυνο. Η απρόσεκτη ή λανθασμένη χρήση μπορεί να έχει ως αποτέλεσμα σοβαρό ή θανάσιμο τραυματισμό του χειριστή ή άλλων ατόμων.

Διαβάστε προσεκτικά τις Οδηγίες χρήσεως και κατανοήστε το περιεχόμενο πριν χρησιμοποιήσετε το μηχάνημα.

Κρατήστε άσχετα προς την εργασία άτομα ή ζώα μακριά από την περιοχή εργασίας.

Αποκλείστε την περίπτωση ακούσιας εκκίνησης βγάζοντας το καλώδιο ηλεκτρονικής ανάφλεξης από το μπουζί.

Δείκτης στάθμης/πλήρωση λαδιού

Τσοκ

Προσοχή στα εκτοξευόμενα αντικείμενα και τα θραύσματα.

Κίνδυνος από περιστρεφόμενο μαχαίρι. Προσέχετε χέρια και πόδια.

Προειδοποίηση: κινούμενα μέρη. Προσέξτε τα χέρια και τα πόδια σας.

Αυτό το προϊόν είναι σύμφωνο με τις ισχύουσες οδηγίες της ΕΚ.

Ηκπομπές θορύβων στο περιβάλλον σύμφωνα με την Οδηγία της Ευρωπαϊκής Κοινότητας (ΗΚ). Οι ηκπομπές του μηχανήματος αναφέρονται στο κηφάλαιο Τηχνικά χαρακτηριστικά και στην πινακίδα του προϊόντος.

Μην χρησιμοποιείτε ποτέ το μηχάνημα σε εσωτερικούς χώρους ή σε χώρους χωρίς επαρκή αερισμό. Οι αναθυμιάσεις της εξάτμισης περιέχουν μονοξείδιο του άνθρακα, ένα άοσμο, δηλητηριώδες και ιδιαίτερα επικίνδυνο αέριο.



Κίνδυνος έκρηξης



Θερμή επιφάνεια.



Ο κινητήρας παραδίδεται χωρίς λάδι.



Συμπληρώστε λάδι πριν από τη χρήση του μηχανήματος.



Μην χρησιμοποιείτε ποτέ τον κινητήρα σε κλειστό ή περιορισμένο χώρο ή σε περιοχές με ανεπαρκή εξαερισμό.



Ο κινητήρας δεν λειτουργεί με καύσιμο που πωλείται ως E85 (85% αιθανόλη).



Η φωτιά, η γυμνή φλόγα και το κάπνισμα απαγορεύονται.



Επεξήγηση επιπέδων προειδοποίησης

Οι προειδοποιήσεις διακρίνονται σε τρία επίπεδα.

ΠΡΟΕΙΔΟΠΟΙΗΣΗ!



ΠΡΟΕΙΔΟΠΟΙΗΣΗ! Χρησιμοποιείται όταν υπάρχει κίνδυνος σοβαρού τραυματισμού ή θανάτου του χειριστή ή πρόκλησης ζημίας στον εξοπλισμό και τον περιβάλλοντα χώρο, εάν δεν τηρούνται οι οδηγίες που παρέχονται στο εγχειρίδιο.

ΣΗΜΑΝΤΙΚΟ!

ΣΗΜΑΝΤΙΚΟ! Χρησιμοποιείται όταν υπάρχει κίνδυνος τραυματισμού του χειριστή ή πρόκλησης ζημίας στον εξοπλισμό και τον περιβάλλοντα χώρο, εάν δεν τηρούνται οι οδηγίες που παρέχονται στο εγχειρίδιο.

ΠΡΟΣΟΧΗ!

ΠΡΟΣΟΧΗ! Χρησιμοποιείται όταν υπάρχει κίνδυνος βλάβης στα υλικά ή το μηχάνημα, εάν δεν τηρούνται οι οδηγίες που παρέχονται στο εγχειρίδιο.

Περιεχόμενα

ΕΠΕΞΗΓΗΣΗ ΣΥΜΒΟΛΩΝ	
Επεξήγηση συμβόλων	354
Επεξήγηση επιπέδων προειδοποίησης	354
ΠΑΡΟΥΣΙΑΣΗ	
Περιεχόμενα	355
Αγαπητέ πελάτη!	355
ΠΑΡΟΥΣΙΑΣΗ	
Τι είναι τι στην χλοοκοπτική μηχανή;	356
ΕΞΟΠΛΙΣΜΟΣ ΑΣΦΑΛΕΙΑΣ ΤΟΥ ΜΗΧΑΝΗΜΑΤΟΣ	
Γενικά	357
ΣΥΝΑΡΜΟΛΟΓΗΣΗ ΚΑΙ ΡΥΘΜΙΣΕΙΣ	
Γενικά	358
Τιμόνι	358
Ύψος κοπής	359
Στήριγμα	360
Εξάρτημα χορτολίπανσης	360
Οπίσθια εξαγωγή	360
ΦΡΟΝΤΙΔΑ ΚΑΥΣΙΜΩΝ	
Γενικά	361
Μίγμα καυσίμου	361
Γέμισμα ρεζερβουάρ	361
Μεταφορά και αποθήκευση	361
ΛΕΙΤΟΥΡΓΙΑ	
Ατομικός προστατευτικός εξοπλισμός	362
Γενικές οδηγίες ασφάλειας	362
Βασικές τεχνικές εργασίες	363
Μεταφορά και αποθήκευση	363
Ξεκίνηση και σταμάτημα	364
ΣΥΝΤΗΡΗΣΗ	
Γενικά	365
Πρόγραμμα συντήρησης	365
Γενικός έλεγχος	365
Μπουζί	367
Τέντωμα ιμάντα μετάδοσης κίνησης	367
Φίλτρο αέρα	367
Αλλαγή λαδιού	367
Σύστημα καυσίμου	367
ΤΕΧΝΙΚΑ ΣΤΟΙΧΕΙΑ	
Τεχνικά στοιχεία	368
EK–Βεβαίωση συμφωνίας	369

Αγαπητέ πελάτη!

Συγχαρητήρια για την επιλογή σας να αγοράσετε ένα προϊόν της Husqvarna! Οι ρίζες της Husqvarna φτάνουν μέχρι το 1689, τότε που ο βασιλιάς Κάρολος ο 11ος έστησε στις όχθες του ποταμού Huskvarna ένα εργοστάσιο κατασκευής πυροβόλων όπλων. Η εγκατάσταση του εργοστασίου στις όχθες του ποταμού είχε λογική βάση, καθώς το ποτάμι χρησίμευε για την παραγωγή κινητήριας δύναμης, λειτουργώντας έτσι και ως εργοστάσιο παραγωγής ενέργειας από υδατόπτωση. Σ ε αυτά τα 300 και άνω χρόνια λειτουργίας του εργοστασίου της Husqvarna, έχουν κατασκευαστεί αμέτρητα προϊόντα, από σόμπες καυσόξυλων μέχρι μοντέρνες ηλεκτρικές κουζίνες, ραπτομηχανές, ποδήλατα, μοτοσικλέτες κλπ. Το 1956 παρουσιάστηκε στην αγορά το πρώτο χορτοκοπτικό και το 1959 ακολούθησε το αλυσοπρίονο, και έως σήμερα η Husqvarna δραστηριοποιείται σε αυτά τα πλαίσια.

Η Husqvarna είναι σήμερα ένας απο τους πρωτοπόρους κατασκευαστές στον κόσμο στα προϊόντα δασοκομίας και κηπουρικής βάζοντας ύψιστη προτεραιότητα στην ποιότητα και την απόδοση. Η επιχειρηματική μας φιλοσοφία είναι να αναπτύσουμε, να παράγουμε και να προσφέρουμε στην αγορά προϊόντα με κινητήρες στους τομείς της δασοκομίας, της κηπουρικής καθώς και στην οικοδομική και κατασκευαστική βιομηχανία. Ο στόχος της Husqvarna είναι να βρίσκεται στην κορυφή όσο αφορά την εργονομία, τη φιλικότητα προς τον χρήστη, την ασφάλεια και την φροντίδα για το περιβάλλον, και γι' αυτό έχει αναπτυχθεί μια πλειάδα έξυπνων λύσεων για την βελτίωση αυτών των προϊόντων.

Είμαστε βέβαιοι ότι θα εκτιμήσετε και θα ικανοποιηθείτε από την ποιότητα και την απόδοση του προϊόντος μας για μεγάλο χρονικό διάστημα. Με την αγορά ενός από τα προϊόντα μας προσφέρεται η δυνατότητα παροχής εξειδικευμένης βοήθειας σε περίπτωση βλαβών και για την επισκευή τους. Αν η αντιπροσωπεία που αγοράσατε το μηχάνημα δεν διαθέτει εξουσιοδοτημένο συνεργείο, τότε ρωτήστε τη πού θα βρείτε το πλησιέστερο συνεργείο εξυπηρέτησης.

Ελπίζουμε να μείνετε ικανοποιημένοι από το μηχάνημά σας και ότι θα γίνει ο βοηθός σας που θα σας συνοδεύει για μεγάλο χρονικό διάστημα. Θεωρήστε αυτό το εγχειρίδιο οδηγιών σαν ένα πολύτιμο βοήθημα. Τηρώντας όσα αναφέρονται σε αυτό (χρήση, επισκευή, συντήρηση, κλπ.) μπορείτε αισθητά να επμικύνετε τη ζωή του καθώς και την μεταπωλητική του αξία. Αν πουλήσετε το μηχάνημά σας, φροντίστε να δώσετε στον νέο κάτοχο και το εγχειρίδιο οδηγιών.

Ευχαριστούμε που χρησιμοποιείτε ένα προϊόν της Husqvarna!

Η Husqvarna AB αναπτύσσει συνεχώς τα προϊόντα της και για το λόγο αυτό επιφυλάσσει στον εαυτό της το δικαίωμα τροποποιήσεων πχ. ως προς το σχεδιασμό και την εμφάνιση, χωρίς προειδοποίηση.

ΠΑΡΟΥΣΙΑΣΗ

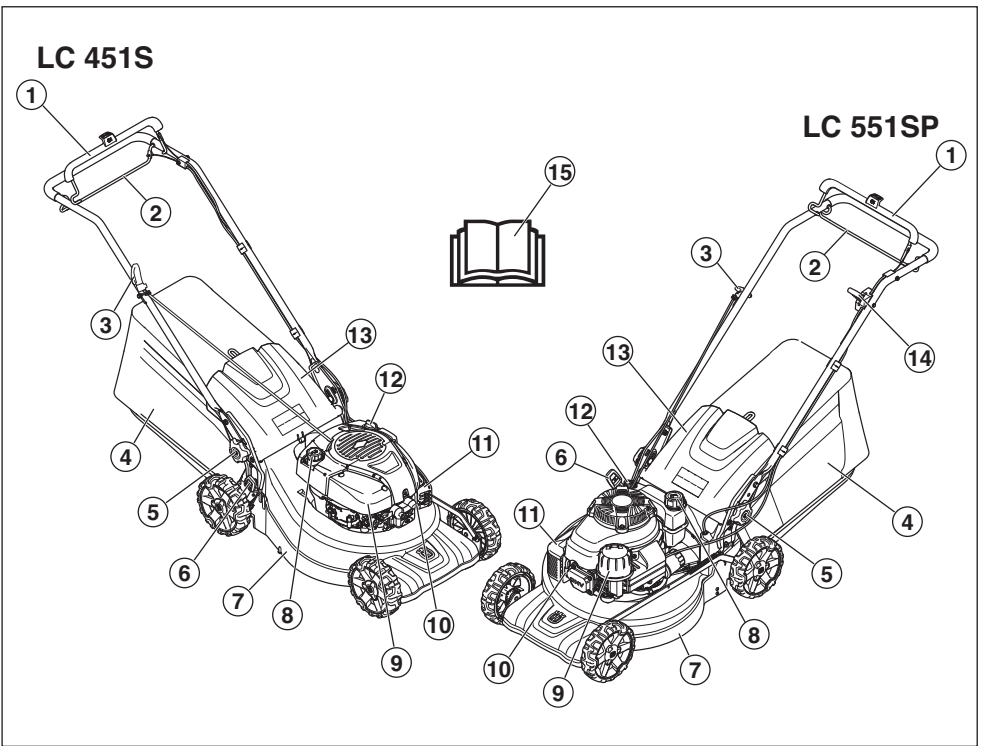

Τι είναι τι στην χλοοκοπτική μηχανή;

- | | | | |
|---|--|----|--------------------------------|
| 1 | Λαβή φρένου κινητήρα | 8 | Συμπλήρωση καυσίμων |
| 2 | Λαβή ώθησης | 9 | Φίλτρο αέρα |
| 3 | Λαβή σχοινού εκκίνησης | 10 | Μπουζί |
| 4 | Στήριγμα | 11 | Σιγαστήρας |
| 5 | Μοχλός ασφάλισης για ρύθμιση του ύψους της λαβής | 12 | Δείκτης στάθμης/πλήρωση λαδιού |
| 6 | Στοιχείο ελέγχου ύψους κοπής | 13 | Πίσω προστατευτικό κάλυμμα |
| 7 | Κάλυμμα εξοπλισμού κοπής | 14 | Ρυθμιστής γκαζιού (LC 551SP) |
| | | 15 | Οδηγίες χρήσεως |

ΕΞΟΠΛΙΣΜΟΣ ΑΣΦΑΛΕΙΑΣ ΤΟΥ ΜΗΧΑΝΗΜΑΤΟΣ

Γενικά

Στο μέρος αυτό παρουσιάζονται τα εξαρτήματα ασφάλειας του μηχανήματος, η αποστολή τους καθώς και ο τρόπος ελέγχου και συντήρησης για την ασφαλή λειτουργία τους.



ΠΡΟΕΙΔΟΠΟΙΗΣΗ! Ποτέ μην χρησιμοποιείτε ένα μηχανήμα με ελαττωματικά εξαρτήματα ασφάλειας. Εάν το μηχανήμα σας δεν πλερεί τους απαιτούμενους ελέγχους, απευθυνθείτε στον αντιπρόσωπο του σέρβις για επιδιόρθωση.

Μην κάνετε ποτέ μετατροπές σε αυτό το μηχανήμα έτσι ώστε να διαφέρει από την αρχική του έκδοση, και μην το χρησιμοποιήσετε αν φαίνεται να έχει υποστεί μετατροπές από τρίτους. Αποκλείστε την περίπτωση ακούσιας εκκίνησης θγάζοντας το καλώδιο ηλεκτρονικής ανάφλεξης από το μπουζί.

Κάλυμμα εξοπλισμού κοπής

- Το κάλυμμα κοψίματος έχει σχεδιαστεί για τη μείωση των δονήσεων και τη μείωση του κινδύνου κοψιμάτων.

Έλεγχος του καλύμματος κοπής

- Βεβαιωθείτε ότι το κάλυμμα κοπής δεν έχει υποστεί ζημιά και ότι δεν υπάρχουν εμφανή ελαττώματα, όπως ρωγμές στο προστατευτικό εξωτερικό κάλυμμα κοπής.

Λαβή φρένου κινητήρα

- Το φρένο κινητήρα έχει σχεδιαστεί για τη διακοπή του κινητήρα. Όταν αφηθεί η λαβή στη λαβή του φρένου κινητήρα, η λειτουργία του κινητήρα πρέπει να διακόπτεται.

Έλεγχος λαβής φρένου κινητήρα

Θέστε σε λειτουργία το μηχανήμα σύμφωνα με τις οδηγίες εκκίνησης, ανατρέξτε στην ενότητα 'Εκκίνηση και διακοπή', και, στη συνέχεια, αφήστε τη λαβή του φρένου. Το φρένο κινητήρα πρέπει πάντα να ρυθμίζεται, ώστε ο κινητήρας να σταματά μέσα σε 3 δευτερόλεπτα.

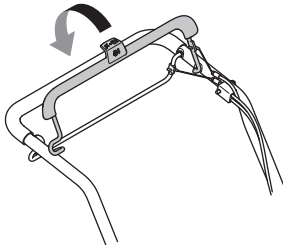

Σιγαστήρας



ΠΡΟΕΙΔΟΠΟΙΗΣΗ! Ποτέ μην χρησιμοποιείτε ένα μηχανήμα χωρίς σιλανσιέ ή με ελαττωματικό σιλανσιέ. Η χρήση κατεστραμμένου σιλανσιέ ενδέχεται να αυξήσει σημαντικά το επίπεδο θορύβου και τον κίνδυνο εκδήλωσης πυρκαγιάς. Διατηρείτε έναν πυροσβεστήρα σε κοντινή απόσταση από τον τόπο εργασίας.

Ο σιγαστήρας θερμαίνεται πολύ τόσο κατά τη χρήση όσο και μετά το σταμάτημα. Αυτό ισχύει και όταν ο κινητήρας δουλεύει στο ρελαντί. Να έχετε στο νου σας τον κίνδυνο πυρκαγιάς, ειδικά κατά τη χρήση κοντά σε εύφλεκτες ουσίες ή/και αέρια.

- Ο σιγαστήρας είναι κατασκευασμένος για να περιορίζει τη στάθμη του θορύβου στο ελάχιστο και να διοχετεύει τα καυσαέρια μακριά από τον χειριστή.

Έλεγχος του σιλανσιέ

- Πραγματοποιείτε τακτικούς ελέγχους, ώστε να βεβαιώνετε ότι το σιλανσιέ είναι πλήρες και ορθά ασφαλισμένο.

ΣΥΝΑΡΜΟΛΟΓΗΣΗ ΚΑΙ ΡΥΘΜΙΣΕΙΣ

Γενικά



ΣΗΜΑΝΤΙΚΟ! Αποκλείστε την περίπτωση ακούσιας εκκίνησης θγάζοντας το καλώδιο ηλεκτρονικής ανάφλεξης από το μπουζί.

Τιμόνι

Συναρμολόγηση

- 1 Χαλαρώστε τα κάτω κουμπιά και στις δύο πλευρές του μηχανήματος. Βεβαιωθείτε ότι η πλαστική ροδέλα βρίσκεται στη σωστή θέση στην εγκοπή του εξαρτήματος λαβής.

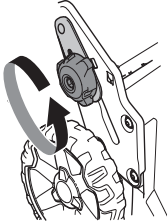

- 2 Τοποθετήστε τη χειρολαβή διπλωμένη προς τα εμπρός με την πλαστική ροδέλα μεταξύ της χειρολαβής και του εξαρτήματος λαβής.

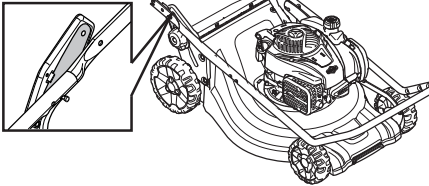

ΠΡΟΣΟΧΗ! Βεβαιωθείτε ότι τα καλώδια και τα σύρματα διέρχονται από το εσωτερικό της χειρολαβής και δεν μπερδεύονται μεταξύ τους.

- 3 Στερεώστε τη χειρολαβή στο εξάρτημα λαβής με τη βίδα, τη ροδέλα και το μπουλόνι.

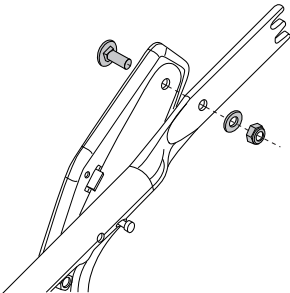

- 4 Ξεδιπλώστε τη χειρολαβή και στερεώστε το κουμπί και στις δύο πλευρές του μηχανήματος, υψώστε το κατάλληλο ύψος. Για περισσότερες πληροφορίες, ανατρέξτε στην ενότητα 'ύψιμο'.
- 5 Τοποθετήστε τα καλώδια στο μπράτσο καλωδίου. Βεβαιωθείτε ότι τα καλώδια δεν είναι μπερδεμένα μεταξύ τους. Στερεώστε το μπράτσο καλωδίου κάτω από τη χειρολαβή.

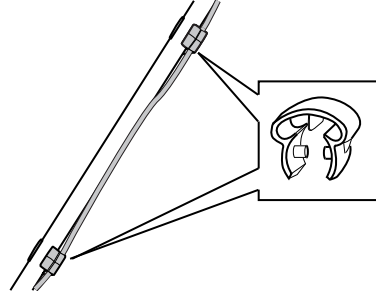

- 6 Τοποθετήστε τα καλώδια κατά μήκος του κάτω μέρους της χειρολαβής. Τοποθετήστε τα καλώδια μέσα στο δεύτερο μπράτσο καλωδίου και, στη συνέχεια, στερεώστε το στο επάνω μέρος της χειρολαβής.
- 7 Στερεώστε τα καλώδια στη λαβή στήριξης με δεματικό καλωδίων.

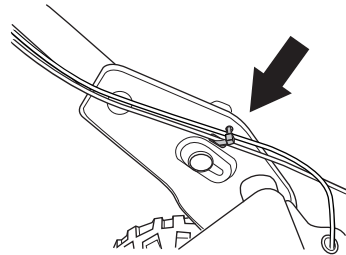

Ρυθμίσεις

Ύψος λαβής

- Χαλαρώστε τους κάτω τροχίσκους.
- Σύρετε τα κουμπιά στα άκρα των εγκοπών και στις δύο πλευρές του μηχανήματος.

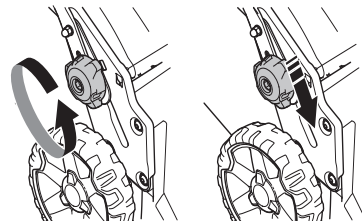

- Το ύψος της λαβής μπορεί να ρυθμιστεί σε 2 διαφορετικές θέσεις.

ΣΥΝΑΡΜΟΛΟΓΗΣΗ ΚΑΙ ΡΥΘΜΙΣΕΙΣ

- υθμίστε το κατάλληλο ύψος.
- Σύρετε τα κουμπιά προς τα πάνω προς τη λαβή μέχρι να σταματήσουν και να ακουστεί ένα κλικ. Σφίξτε καλά τους τροχίσκους.

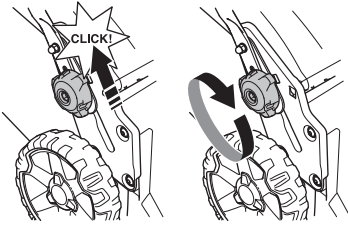

Θέση μεταφοράς

Η λαβή μπορεί να διπλωθεί για να ελαχιστοποιηθεί ο χώρος που απαιτείται για τη μεταφορά και την αποθήκευση.

- Χαλαρώστε τους κάτω τροχίσκους.
- Σύρετε τα κουμπιά στα άκρα των εγκοπών και στις δύο πλευρές του μηχανήματος.

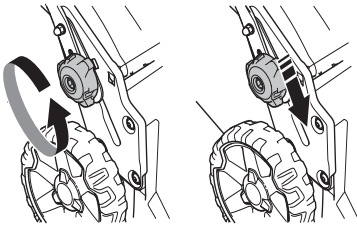

- Διπλώστε τη λαβή προς τα εμπρός.

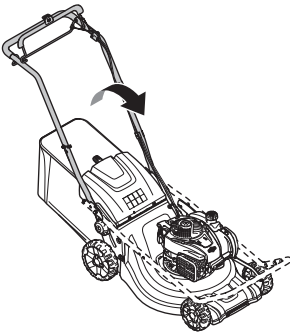

Θέση λειτουργίας

- Διπλώστε τη λαβή προς την όρθια θέση.

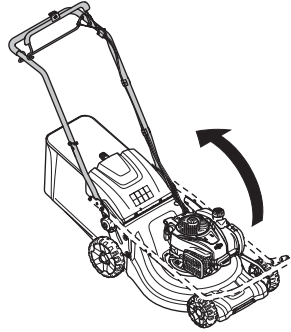

- Σύρετε τα κουμπιά προς τα πάνω προς τη λαβή μέχρι να σταματήσουν και να ακουστεί ένα κλικ.

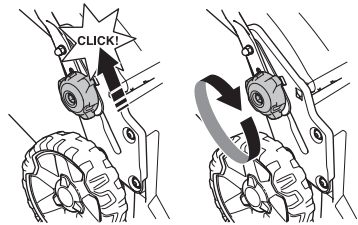

- Βιδώστε τη λαβή με τον μοχλό.

Ύψος κοπής

ΣΗΜΕΙΩΣΗ! Μην ρυθμίζετε το ύψος κοπής πολύ χαμηλά, επειδή υπάρχει κίνδυνος τα κοπτικά εργαλεία να κτυπήσουν επάνω σε ανώμαλες επιφάνειες.

Το μηχάνημα είναι εξοπλισμένο με κεντρικό σύστημα ρύθμισης του ύψους κοπής.

- Για να ρυθμίσετε το ύψος κοπής, πιέστε το ρυθμιστή ύψους προς τον τροχό και, στη συνέχεια, μετακινήστε τον προς τα εμπρός για μικρότερο ύψος κοπής και προς τα πίσω για μεγαλύτερο ύψος κοπής.

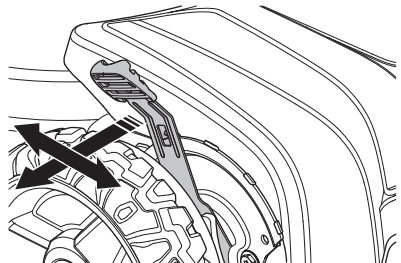

- Το ύψος κοπής μπορεί να ρυθμιστεί σε 6 διαφορετικές θέσεις.

ΣΥΝΑΡΜΟΛΟΓΗΣΗ ΚΑΙ ΡΥΘΜΙΣΕΙΣ

Στήριγμα

- Η χειρολαβή του συλλέκτη που βρίσκεται στο πλαίσιο πρέπει να τοποθετείται πάνω στο σάκο του συλλέκτη.

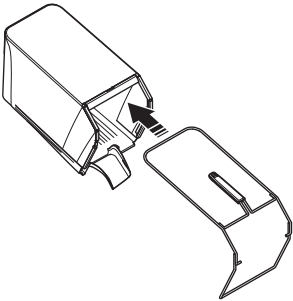

- Τοποθετήστε το κάτω μέρος του πλαισίου στην αυλάκωση κάτω από το συλλέκτη. Στερεώστε το πλαίσιο πιέζοντάς το μέσα στην αυλάκωση. Ξεκινήστε με το μέρος του πλαισίου στην εικόνα και στη συνέχεια πιέστε σταδιακά προς τα εμπρός προς τη γλώσσα του συλλέκτη.

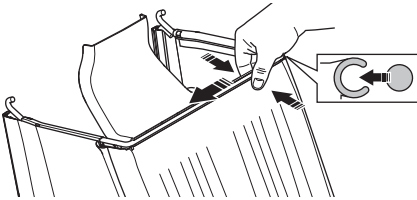

- Μπορεί να χρειαστούν μερικά χτυπήματα με ένα λαστιχένιο ξυλόσφυρο για να στερεώσετε το μέρος του πλαισίου που βρίσκεται κάτω από τη γλώσσα. Χτυπήστε το πλαίσιο μεταξύ των ενισχύσεων επί της γλώσσας.

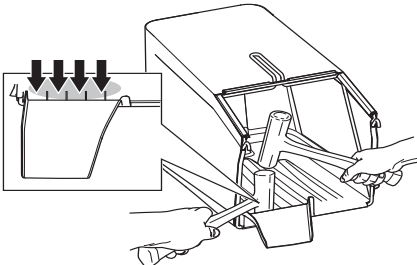

- Ασφαλίστε το πλαίσιο χρησιμοποιώντας τα κλιπ ταχείας ασφάλισης.

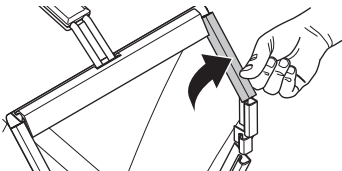

- Βεβαιωθείτε ότι το πλαίσιο εξαγωγής είναι καθαρό και δεν περιέχει κομμάτια γρασιδι.
- Αγκιστρώστε το συλλέκτη στο πάνω άκρο του σασί.
- Τοποθετήστε τη γλώσσα του συλλέκτη στο πλαίσιο εξαγωγής του μηχανήματος.

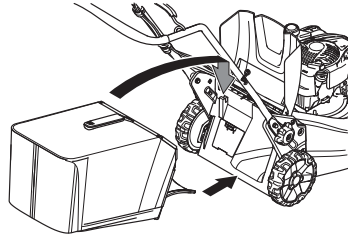

- Τοποθετήστε το κάτω μέρος του κάδου συλλογής στην οπή εξαγωγής.

Εξάρτημα χορτολίπανσης - Πρόσθετα

Ως αξεσουάρ διατίθεται επίσης ένα κιτ κοπή χορτολίπασματος, ώστε οι συσκευές που διαθέτουν συλλέκτη να μπορούν να χρησιμοποιηθούν και για κοπή χορτολίπασματος. Το κιτ περιλαμβάνει μια τάπα επιστρώματος και μια λεπίδα.

- Σηκώστε τον οδηγό απορριμμάτων, για να τοποθετήσετε/αφαιρέσετε την τάπα επιστρώματος.

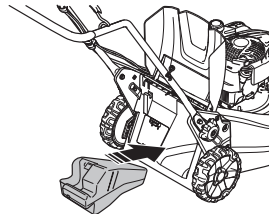

- Αντικαταστήστε τη λεπίδα με την παρεχόμενη λεπίδα Combi. Για περισσότερες πληροφορίες, ανατρέξτε στην ενότητα 'Εξοπλισμός κοπής'.

Οπίσθια εξαγωγή

Το μηχάνημα μπορεί επίσης να χρησιμοποιηθεί χωρίς το εξάρτημα χορτολίπανσης και το συλλέκτη.

- Ανασηκώστε το πίσω προστατευτικό κάλυμμα και αφαιρέστε τον κάδο.
- Αφαιρέστε την τάπα επιστρώματος.
- Κλείστε το προστατευτικό κάλυμμα.

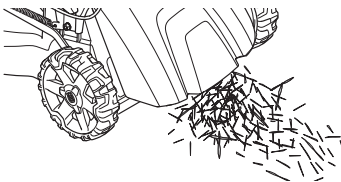

Γενικά



ΠΡΟΕΙΔΟΠΟΙΗΣΗ! Το να δουλεύετε ένα κινητήρα μέσα σε ένα κλειστό ή ανεπαρκώς αεριζόμενο χώρο μπορεί να προκαλέσει θάνατο λόγω ασφυξίας ή λόγω δηλητηρίασης με μονοξείδιο του αζώτου.

Το καύσιμο και οι αναθυμιάσεις του είναι πολύ εύφλεκτα και μπορεί να προκαλέσουν σοβαρές θλάξεις κατά την εισπνοή και κατά την επαφή με το δέρμα. Να είστε λοιπόν προσεκτικοί με το χειρισμό του καυσίμου και να φροντίζετε να υπάρχει καλός εξαερισμός.

Τα αέρια εξαγωγής από τον κινητήρα είναι καυτά και είναι δυνατό να περιέχουν σπινθήρες που μπορούν να προκαλέσουν φωτιά. Ποτέ μην ξεκινάτε το μηχάνημα σε εσωτερικό χώρο ή κοντά σε εύφλεκτα υλικά!

Μην καπνίζετε και μην τοποθετείτε κάποιο θερμό αντικείμενο κοντά σε καύσιμο.

Γέμισμα ρεζερβουάρ



ΠΡΟΕΙΔΟΠΟΙΗΣΗ! Να σβήνετε πάντα τον κινητήρα και να τον αφήνετε να κρυσώσει για λίγα λεπτά πριν από την επαναπλήρωση.

Χρησιμοποιείτε πάντα λιπαντή, για να αποφεύγετε τυχόν διαρροές.

Καθαρίστε την περιοχή γύρω από την τάπα καυσίμου.

Για το γέμισμα να ανοίξετε το τάπα με αργές κινήσεις, ώστε να διαφύγει η πίεση από εξερισμένο καύσιμο.

Βιδώστε το τάπα προσεκτικά μετά από κάθε γέμισμα του ρεζερβουάρ. Τυχόν αμέλεια ενδέχεται να οδηγήσει σε πυρκαγιά.

Πριν ξαναβάλετε μπρος μετακινήστε το μηχάνημα τουλάχιστον 3 m από το σημείο που γεμίσατε βενζίνη.

Μίγμα καυσίμου

ΣΗΜΕΙΩΣΗ! Το μηχάνημα είναι εξοπλισμένο με έναν τετράχρονο κινητήρα, φροντίστε ώστε να υπάρχει πάντοτε η σωστή ποσότητα λαδιού στο ρεζερβουάρ λαδιού.

Βενζίνη

- Να χρησιμοποιείτε αμόλυβδη ή μολυβδούχο βενζίνη καλής ποιότητας.
- Συνιστώμενος ελάχιστος αριθμός οκτανίων είναι τα 90 (RON). Αν δουλεύετε τον κινητήρα με βενζίνη χαμηλότερων οκτανίων από 90 μπορεί να προκληθεί ρετάρισμα. Αυτό επιφέρει αυξημένη θερμοκρασία κινητήρα, που μπορεί να προκαλέσει σοβαρές βλάβες.
- Χρησιμοποιήστε βενζίνη χαμηλών εκπομπών, γνωστή και σαν αλκυλιωμένη βενζίνη, αν διατίθεται.

Λάδι κινητήρα.

ΣΗΜΕΙΩΣΗ! Ελέγξτε το επίπεδο λαδιού, πριν από την εκκίνηση του χλοοκοπτικού γκαζόν. Το πολύ χαμηλό επίπεδο λαδιού μπορεί να προκαλέσει σοβαρή βλάβη στον κινητήρα. Ανατρέξτε στις οδηγίες της ενότητας με τίτλο "Συντήρηση".

- Το λάδι κινητήρα πρέπει να αντικατασταθεί την πρώτη φορά μετά από 5 ώρες λειτουργίας. Ανατρέξτε στα Τεχνικά στοιχεία για συστάσεις σχετικά με τον τύπο λαδιού που πρέπει να χρησιμοποιήσετε. Μη χρησιμοποιείτε ποτέ λάδι προορισμένο για δίχρονους κινητήρες

Μη βάλετε ποτέ εμπρός το μηχάνημα:

- Αν ριζετε καύσιμο ή το λάδι κινητήρα στο μηχάνημα. Σκουπίστε τις σταγόνες και αφήστε το καύσιμο που απομένει να εξατμιστεί.
- Εάν έχετε χύσει καύσιμο επάνω σας ή στα ρούχα σας, αλλάξτε ρούχα. Πλύνετε οποιοδήποτε μέρος του σώματός σας έχει έλθει σε επαφή με το καύσιμο. Χρησιμοποιήστε σαπούνι και νερό.
- Αν έχετε διαρροή καυσίμου: ελέγχετε τακτικά για διαρροές από το καπάκι καυσίμου και τις σωληνώσεις καυσίμων.

Μεταφορά και αποθήκευση

- Αποθηκεύετε και μεταφέρετε το μηχάνημα και το καύσιμο ώστε να μην υπάρχει κίνδυνος τυχόν διαρροές ή αναθυμιάσεις να έρθουν σε επαφή με σπινθήρες ή γυμνές φλόγες, όπως για παράδειγμα, από ηλεκτρικές μηχανές, ηλεκτροκινητήρες, ηλεκτρικούς διακόπτες/διακόπτες ρεύματος ή θερμαντήρες.
- Όταν αποθηκεύετε και μεταφέρετε καύσιμο πρέπει να χρησιμοποιούνται πάντοτε εγκεκριμένα δοχεία που προορίζονται γι'αυτό τον σκοπό.

Φύλαξη μακράς διάρκειας

- Όταν αποθηκεύετε το μηχάνημα για μεγάλα χρονικά διαστήματα το ρεζερβουάρ καυσίμου πρέπει να αδειάζει. Απευθυνθείτε στο πλησιέστερο πρατήριο καυσίμων για να ρωτήσετε τον τρόπο διάθεσης του καυσίμου.

Ατομικός προστατευτικός εξοπλισμός

Σε οποιαδήποτε χρήση του μηχανήματος πρέπει να χρησιμοποιείτε συγκεκριμένο ατομικό προστατευτικό εξοπλισμό. Ο ατομικός προστατευτικός εξοπλισμός δεν εξουδετερώνει τον κίνδυνο τραυματισμού, παρά μειώνει τα αποτελέσματα ενός τραύματος σε περίπτωση ατυχήματος. Ζητήστε από τον έμπορο να σας βοηθήσει στην εκλογή προστατευτικού εξοπλισμού.

Χρησιμοποιείτε πάντοτε:

- Χρησιμοποιείτε ωτοασπίδες, όταν το επίπεδο θορύβου ξεπερνά τα 85 db.
- Γερές μπότες με αντιολισθητική σόλα ή υποδήματα.
- Χοντρά, μακριά παντελόνια. Μην ψοράτε σορτσάκια, πέδιλα και μεν έστε ξυπόλητοι.
- Γάντια να χρησιμοποιούνται όταν χρειάζονται, για παράδειγμα σε τοποθέτηση, επιθεώρηση ή καθαρισμό των εξαρτημάτων κοπής.

Γενικές οδηγίες ασφαλείας

Αυτή ενότητα περιγράφει τις βασικές κατευθύνσεις ασφαλείας για τη χρήση του μηχανήματος. Αυτές οι πληροφορίες δεν υποκαθιστούν σε καμία περίπτωση τις επαγγελματικές ικανότητες και την εμπειρία.

- Διαβάστε προσεκτικά τις Οδηγίες χρήσεως και κατανοήστε το περιεχόμενο πριν χρησιμοποιήσετε το μηχάνημα.
- Λάβετε υπόψη ότι ο χειριστής είναι υπεύθυνος για ατυχήματα που συμβαίνουν σε ή για κινδύνους στους οποίους εκτίθενται άλλα άτομα ή οι ιδιοκτησίες αυτών.
- Το μηχάνημα θα πρέπει να διατηρείται καθαρό. Οποιαδήποτε επιγραφή και ετικέτα θα πρέπει να είναι πλήρως αναγνώσιμη.

Χρησιμοποιείτε πάντοτε κοινή λογική

Δεν είναι δυνατό να καλυφθούν όλες οι περιπτώσεις που ενδέχεται να συναντήσετε. Να είστε πάντα προσεκτικοί και να χρησιμοποιείτε την κοινή λογική. Αν βρεθείτε σε συνθήκες που δεν αισθάνεστε ασφαλείς, διακόψτε τη λειτουργία και αναζητήστε τη συμβουλή κάποιου ειδικού. Επικοινωνήστε με τον αντιπρόσωπο, τον υπεύθυνο σέρβις ή έναν πεπειραμένο χρήστη. Μην επιχειρήσετε να εκτελέσετε κάποια εργασία για την οποία δεν είστε βέβαιοι!



ΠΡΟΕΙΔΟΠΟΙΗΣΗ! Το μηχάνημα αυτό παράγει ηλεκτρομαγνητικό πεδίο κατά τη διάρκεια της λειτουργίας. Το πεδίο αυτό, υπό ορισμένες συνθήκες, ενδέχεται να προκαλεί παρεμβολές σε ενεργητικά και παθητικά εμφυτεύματα. Προκειμένου να μειωθεί ο κίνδυνος σοβαρού ή θανατηφόρου τραυματισμού, συνιστούμε στα άτομα με ιατρικά εμφυτεύματα να συμβουλευτούν τον θεράποντα ιατρό και τον κατασκευαστή του ιατρικού εμφυτεύματος, πριν θέσουν το μηχάνημα σε λειτουργία.



ΠΡΟΕΙΔΟΠΟΙΗΣΗ! Το μηχάνημα μπορεί να γίνει επικίνδυνο. Η απρόσεκτη ή λανθασμένη χρήση μπορεί να έχει ως αποτέλεσμα σοβαρό ή θανάσιμο τραυματισμό του χειριστή ή άλλων ατόμων.

Ποτέ μην επιτρέπετε σε παιδιά ή άλλα μη εκπαιδευμένα σχετικά με τη χρήση του μηχανήματος άτομα να χρησιμοποιούν ή να πραγματοποιούν εργασίες συντήρησης σε αυτό.

Το μηχάνημα δεν πρέπει να χρησιμοποιείται από άτομα με μειωμένες σωματικές ή διανοητικές ικανότητες ή άτομα ακατάλληλα να χρησιμοποιήσουν το μηχάνημα λόγω προβλημάτων υγείας, χωρίς την επίβλεψη από άτομο υπεύθυνο για την ασφάλεια τους.

Μην επιτρέπετε σε κανέναν άλλον να χρησιμοποιήσει το μηχάνημα αν δεν έχετε βεβαιωθεί ότι γνωρίζετε το περιεχόμενο των οδηγιών χρήσης.

Ποτέ μην δουλεύετε το πριόνι όταν είστε κουρασμένος, έχετε πει αλκοόλ ή παίρνετε φάρμακα που επηρεάζουν την όρασή σας, την κρίση σας ή τον έλεγχο του σώματός σας.



ΠΡΟΕΙΔΟΠΟΙΗΣΗ! Οι μετατροπές ή/και τα εξαρτήματα που δεν φέρουν καμία εξουσιοδότηση μπορεί να προκαλέσουν σοβαρό τραυματισμό ή θάνατο στο χρήστη ή τρίτα πρόσωπα. Χωρίς άδεια του κατασκευαστή, σε καμία περίπτωση δεν επιτρέπεται μετατροπή του μηχανήματος σε σχέση με την αρχική του κατασκευή.

Μην κάνετε ποτέ μετατροπές σε αυτό το μηχάνημα έτσι ώστε να διαφέρει από την αρχική του έκδοση, και μην το χρησιμοποιήσετε αν φαίνεται να έχει υποστεί μετατροπές από τρίτους.

Ποτέ μην χρησιμοποιείτε ελαττωματικό μηχανήμα. Ακολουθήστε τις οδηγίες συντήρησης, ελέγχου και σέρβις αυτού του βιβλίου. Ορισμένες εργασίες συντήρησης και σέρβις πρέπει να γίνονται από ειδικευμένο προσωπικό.

Χρησιμοποιείτε πάντοτε γνήσια ανταλλακτικά.

Ασφάλεια στο χώρο εργασίας

- Τα κλαδιά, τα κλαριά, οι πέτρες, κ.λπ. πρέπει να αφαιρούνται από το γρασιδί πριν από την έναρξη της κοπής.
- Αντικείμενα που χτυπούν στο παρελκόμενο κοπής μπορεί να πεταχτούν και να προξενήσουν ζημιά ή τραυματισμό. Κρατήστε ανθρώπους και ζώα μακριά.
- Ποτέ μη χρησιμοποιείτε το μηχάνημα σε κακές καιρικές συνθήκες, για παράδειγμα με ομίχλη, κατά τη βροχή, σε νοτισμένες ή υγρές τοποθεσίες, σε ισχυρό άνεμο, έντονο κρύο, κίνδυνο κεραυνού, κ.λπ. Η εργασία με κακές καιρικές συνθήκες είναι κουραστική και μπορεί να οδηγήσει σε επικίνδυνες καταστάσεις, πχ. ολισθηρές επιφάνειες.
- Ελέγχετε τον περιβάλλοντα χώρο, ώστε να διασφαλίσετε ότι τίποτα δεν μπορεί να αποσπάσει την προσοχή σας και να σας αφαιρέσει τον έλεγχο του μηχανήματος.
- Προσοχή σε ρίζες, πέτρες, κλαδιά, φρεάτια, τάφρους κτλ. Τα ψηλά χόρτα μπορεί να κρύβουν εμπόδια.
- Οι κλίσεις χλοοκοπής μπορεί να είναι επικίνδυνες. Μην χρησιμοποιείτε το χλοοκοπτικό γκαζόν σε απόκρημνες πλαγιές. Το χλοοκοπτικό γκαζόν δεν πρέπει να χρησιμοποιείται σε κλίσεις μεγαλύτερες από 15 μοίρες.
- Σε κεκλιμένο έδαφος η διαδρομή πρέπει να γίνεται παράλληλα με την κλίση. Είναι πολύ ευκολότερο να εργάζεστε κατά μήκος μίας πλαγιάς παρά πάνω και κάτω στην πλαγιά.
- Να είστε ιδιαίτερα προσεκτικοί κοντά σε κρυφές γωνίες και αντικείμενα που εμποδίζουν το οπτικό σας πεδίο.

Εργαστείτε με ασφάλεια

- Το χλοοκοπτικό γκαζόν προορίζεται μόνο για τον κοπή γρασιδιού. Απαγορεύεται κάθε άλλη χρήση.
- Χρησιμοποιείτε ατομικό προστατευτικό εξοπλισμό. Βλ. τις οδηγίες στο κεφάλαιο "Ατομικός προστατευτικός εξοπλισμός"
- Μην εκκινείτε ένα χλοοκοπτικό γκαζόν, αν δεν έχουν τοποθετηθεί σωστά το κοπτικό εργαλείο και όλα τα καλύμματα. Διαφορετικά μπορεί να χαλαρώσει το κοπτικό εργαλείο και να προκαλέσει προσωπικούς τραυματισμούς.
- Βεβαιωθείτε ότι το κοπτικό εργαλείο δεν κτυπά σε ξένα αντικείμενα, όπως πέτρες, ρίζες ή κάτι παρόμοιο. Αυτό μπορεί να αμβλύνει το κοπτικό εργαλείο και να λυγίσει τον άξονα κινητήρα. Ένα λυγισμένος άξονας προκαλεί ανισορροπία και ισχυρή δόνηση, με αποτέλεσμα να υπάρχει μεγάλος κίνδυνος να χαλαρώσει το κοπτικό εργαλείο.
- Η λαβή φρένου δεν πρέπει ποτέ να ακουμπά μόνιμα στη λαβή, όταν λειτουργεί το μηχάνημα.
- Τοποθετήστε το χλοοκοπτικό γκαζόν σε μια στέρεα, επίπεδη επιφάνεια και εκκινήστε το. Βεβαιωθείτε ότι το κοπτικό εργαλείο δεν έρχεται σε επαφή με το έδαφος ή άλλα αντικείμενα.
- Να στέκεστε πάντα πίσω από το μηχάνημα. Αφήστε τους τροχούς να παραμένουν στο έδαφος και κρατήστε και τα δύο χέρια στη λαβή όταν

κουρεύετε. Να έχετε τα χέρια και τα πόδια σας μακριά από τις περιστρεφόμενες λάμες.

- Μη δίνετε κλίση στο μηχάνημα όταν λειτουργεί ο κινητήρας.
- Προσέξτε ιδιαίτερα, όταν τραβάτε το μηχάνημα προς το μέρος σας κατά την εργασία.
- Μην ανασηκώσετε ποτέ το χλοοκοπτικό γκαζόν και μην το μεταφέρετε όταν ο κινητήρας είναι ενεργοποιημένος. Αν πρέπει να ανασηκώσετε το χλοοκοπτικό γκαζόν, απενεργοποιήστε πρώτα τον κινητήρα και αποσυνδέστε το καλώδιο ανάφλεξης από το μπουζί.
- Μην κουρεύετε το γκαζόν περπατώντας προς τα πίσω.
- Ο κινητήρας πρέπει να απενεργοποιείται, όταν μετακινείται πάνω από έδαφος που δεν θα κοπεί. Για παράδειγμα, διάδρομοι με χαλίκι, πέτρα, σανίδι, ασφάλτος, κ.λπ.
- Μην τρέχετε ποτέ με το μηχάνημα όταν λειτουργεί. Πρέπει πάντα να περπατάτε με το χλοοκοπτικό γκαζόν.
- Απενεργοποιήστε τον κινητήρα πριν να αλλάξετε το ύψος κοπής. Μην προβείτε ποτέ σε τροποποιήσεις ενώ ο κινητήρας είναι σε λειτουργία.
- Ποτέ μην αφήνετε το μηχάνημα χωρίς επίτηρηση με τον κινητήρα σε λειτουργία. Κλείστε τον κινητήρα. Βεβαιωθείτε ότι το παρελκόμενο κοπής έχει σταματήσει να περιστρέφεται.
- Αν χτυπήσετε κάποιο ξένο αντικείμενο ή αν παρουσιαστούν κραδασμοί, σταματήστε το μηχάνημα. Βγάλτε το καλώδιο από το μπουζί. Ελέγξτε ότι το μηχάνημα δεν έχει πάθει ζημιά. Επιδιορθώστε ενδεχόμενες ζημιές.

Βασικές τεχνικές εργασίας

- Κόβετε πάντα με κοφτερή λεπίδα για βέλτιστα αποτελέσματα. Μια μη κοφτερή λεπίδα έχει σαν αποτέλεσμα ανόμοια κοπή ενώ το γκαζόν γίνεται κίτρινο στην επιφάνεια κοπής.
- Μην κόβετε ποτέ πάνω από το 1/3 του μήκους του γρασιδιού. Αυτό ισχύει ιδιαίτερα σε περιόδους ξηρασίας. Κόψτε πρώτα με το ύψος κοπής να έχει οριστεί στο υψηλό. Έπειτα, ελέγξτε το αποτέλεσμα και χαμηλώστε στο κατάλληλο ύψος. Αν το γρασιδί είναι αρκετά μεγάλο, οδηγήστε αργά και κόψτε δύο φορές, αν είναι απαραίτητο.
- Κόβετε κάθε φορά σε διαφορετικές κατευθύνσεις για να αποφύγετε ρίγες στο γκαζόν.

Μεταφορά και αποθήκευση

- Ασφαλίστε τον εξοπλισμό κατά τη διάρκεια οποιασδήποτε μεταφοράς, ώστε να αποφευχθεί τυχόν βλάβες και ατυχήματα.
- Να αποθηκεύετε τον εξοπλισμό σε κλειδωμένο χώρο, ώστε να μην είναι προσβάσιμος σε παιδιά και μη εξουσιοδοτημένα άτομα.
- Αποθηκεύετε το μηχάνημα και τον εξοπλισμό του σε ένα στεγνό μέρος, ανθεκτικό στο ψύχος.
- Για τη μεταφορά και την αποθήκευση καυσίμων, συμβουλευθείτε την ενότητα "Χειρισμός καυσίμων".

Ξεκίνημα και σταμάτημα Προτού ξεκινήσετε



ΠΡΟΕΙΔΟΠΟΙΗΣΗ! Διαβάστε προσεκτικά τις Οδηγίες χρήσεως και κατανοήστε το περιεχόμενο πριν χρησιμοποιήσετε το μηχάνημα.

Χρησιμοποιείτε ατομικό προστατευτικό εξοπλισμό. Βλ. τις οδηγίες στο κεφάλαιο "Ατομικός προστατευτικός εξοπλισμός"

- Κρατήστε άσχετα προς την εργασία άτομα ή ζώα μακριά από την περιοχή εργασίας.
- Εκτελείτε ημερήσια συντήρηση. Ανατρέξτε στις οδηγίες της ενότητας με τίτλο "Συντήρηση".
- Βεβαιωθείτε ότι το καλώδιο ανάφλεξης έχει σωστή έδραση στο μπουζί.

Εκκίνηση

LC 451S

- Η λαβή φρένου κινητήρα πρέπει να κρατηθεί πατημένη προς τη χειρολαβή κατά την εκκίνηση του κινητήρα.

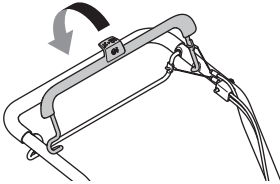

- Σταθείτε πίσω από το μηχάνημα.
- Πιάστε με το δεξί χέρι τη λαβή του μηχανισμού εκκίνησης, τραβήξτε αργά το κορδόνι μέχρι να βρείτε αντίσταση (να πιάνουν τα δοντάκια του μηχανισμού εκκίνησης). Τραβήξτε δυνατά για να εκκινήσει ο κινητήρας. Ποτέ μην τυλίγετε το κορδόνι εκκίνησης στο χέρι.

LC 551SP

Με κρύο κινητήρα:

- Θέστε το χειριστήριο γκαζιού στη θέση του τσοκ. Το χειριστήριο γκαζιού ρυθμίζει τις στροφές ανά λεπτό (σ.α.λ) του κινητήρα και, επομένως, την ταχύτητα περιστροφής των λεπίδων.

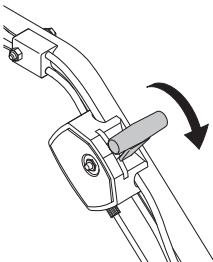

- Η λαβή φρένου κινητήρα πρέπει να κρατηθεί πατημένη προς τη χειρολαβή κατά την εκκίνηση του κινητήρα.

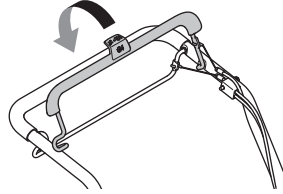

- Σταθείτε πίσω από το μηχάνημα.
- Πιάστε με το δεξί χέρι τη λαβή του μηχανισμού εκκίνησης, τραβήξτε αργά το κορδόνι μέχρι να βρείτε αντίσταση (να πιάνουν τα δοντάκια του μηχανισμού εκκίνησης). Τραβήξτε δυνατά για να εκκινήσει ο κινητήρας. Ποτέ μην τυλίγετε το κορδόνι εκκίνησης στο χέρι.
- Τοποθετήστε το χειριστήριο γκαζιού στη θέση τέρμα το γκάζι.

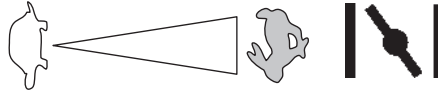

Με ζεστό κινητήρα:

- Ακολουθήστε την ίδια διαδικασία όπως στην κίνηση κρύου κινητήρα αλλά χωρίς το διακόπτη τσοκ στη θέση τσοκ.

Σκανδάλη γκαζιού

- Σπρώξτε τη λαβή ώθησης προς τη λαβή για να ξεκινήσετε την κίνηση.

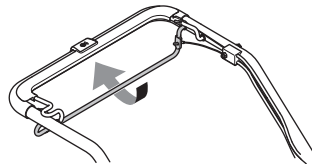

- Για να σταματήσετε την κίνηση με τον κινητήρα σε λειτουργία, αφήστε μόνο τη λαβή ώθησης.

Σταμάτημα

- Σταματήστε τον κινητήρα, αφήνοντας τη λαβή φρένου κινητήρα.

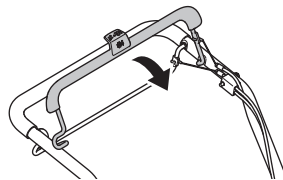

ΣΥΝΤΗΡΗΣΗ

Γενικά



ΠΡΟΕΙΔΟΠΟΙΗΣΗ! Ο χρήστης πρέπει να διενεργεί μόνο τις εργασίες συντήρησης και σέρβις που περιγράφονται στο παρόν Εγχειρίδιο χρήσης. Πιο σύνθετες εργασίες πρέπει να διενεργούνται από συνεργείο.

Απενεργοποιήστε τον κινητήρα προτού πραγματοποιήσετε τυχόν ελέγχους ή συντήρηση. Αποκλείστε την περίπτωση ακούσιας εκκίνησης δγκάζοντας το καλώδιο ηλεκτρονικής ανάφλεξης από το μπουζί.

Η διάρκεια ζωής της μηχανής μπορεί να μειωθεί ενώ και ο κίνδυνος για ατυχήματα είναι μεγαλύτερος στην περίπτωση που δεν πραγματοποιείται η σωστή συντήρηση της μηχανής καθώς και εάν η επισκευή δε γίνεται με επαγγελματικό τρόπο. Εάν θέλετε περισσότερες πληροφορίες, επικοινωνήστε με το πλησιέστερο συνεργείο.

ΠΡΟΣΟΧΗ! Όταν ανατρέπετε το μηχάνημα, να βεβαιώνετε ότι το φίλτρο αέρα βρίσκεται πάντα στο υψηλότερο σημείο.

- Χρησιμοποιείτε πάντοτε γνήσια ανταλλακτικά.

Πρόγραμμα συντήρησης

Στο πρόγραμμα συντήρησης μπορείτε να δείτε ποια τμήματα του μηχανήματός σας απαιτούν συντήρησης, και σε ποια διαστήματα θα πρέπει να εφαρμόζονται οι εργασίες συντήρησης. Τα διαστήματα υπολογίζονται βάσει της ημερήσιας χρήσης του μηχανήματος, και ενδέχεται να διαφέρουν ανάλογα με τη συχνότητα και το βαθμό χρήσης.

Προτού ξεκινήσετε	Εβδομαδιαία φροντίδα	Μηνιαία φροντίδα	Κάθε χρόνο
Γενικός έλεγχος	Μπουζί	Φίλτρο αέρα	Καθαρισμός κάτω από τον προστατευτικό μάντα*
Εξωτερικός καθαρισμός	Σιγαστήρας*	Σύστημα καυσίμου	Καθαρισμός κάτω από τις πλάκες τροχού**
Στάθμη λαδιού			ύθμιση του στοπ κιβωτίου ταχυτήτων**
Κοπτικός εξοπλισμός			
Κάλυμμα κοπής*			
Έλεγχος και ρύθμιση μάντα μετάδοσης κίνησης			
Λαβή ψρένου κινητήρα*			

*Συμβουλευθείτε τις οδηγίες που παρατίθενται στην ενότητα "Εξοπλισμός ασφαλείας του μηχανήματος".

** Διεξάγετε από εξουσιοδοτημένο συνεργείο.

Ανατρέξτε στο Εγχειρίδιο χρήστη του κινητήρα για πρόσθετες πληροφορίες σχετικά με το σέρβις του κινητήρα.

Γενικός έλεγχος

- Βεβαιωθείτε ότι τα μπουλόνια και τα παξιμάδια είναι σφιγμένα.

Εξωτερικός καθαρισμός

- Σκουπίστε τα φύλλα, το γρασίδι και τα λοιπά στοιχεία από το χλοοκοπτικό γκαζόν.
- Μην χρησιμοποιείτε ροδέλα υψηλής πίεσης, για να καθαρίσετε το μηχάνημα.
- Μην καθαρίζετε τον κινητήρα απευθείας με νερό.
- Καθαρίστε τις σχισμές εισόδου αέρα στο μηχανισμό εκκίνησης. Ελέγξτε το μηχανισμό εκκίνησης και το σκονί.
- Όταν καθαρίζετε κάτω από το περιβλήμα κοπής, γυρίστε το μηχάνημα με το μπουζί προς τα πάνω. Αδειάστε το ντεπόζιτο καυσίμου.

Στάθμη λαδιού

ΣΗΜΑΝΤΙΚΟ! Αφήστε το μηχάνημα να κρυώσει. Το καυτό λάδι μπορεί να προκαλέσει σοβαρά εγκαύματα.

Το χλοοκοπτικό γκαζόν πρέπει να στέκεται σε επίπεδο έδαφος όταν ελέγχετε τη στάθμη λαδιού. Ελέγξτε τη στάθμη λαδιού με το δείκτη στάθμης στο καπάκι πλήρωσης λαδιού.

- Αφαιρέστε το καπάκι λαδιού και καθαρίστε το δείκτη στάθμης.
- Τοποθετήστε το δείκτη στάθμης πίσω στη θέση του.
- Αν η στάθμη λαδιού είναι χαμηλή, πληρώστε χρησιμοποιώντας λάδι κινητήρα έως το επάνω επίπεδο του δείκτη στάθμης.

ΣΥΝΤΗΡΗΣΗ

Κοπτικός εξοπλισμός



ΠΡΟΕΙΔΟΠΟΙΗΣΗ! Φοράτε πάντα χοντρά γάντια κατά τις εργασίες σέρβις και συντήρησης του εξοπλισμού κοπής. Τα κοπτικά εργαλεία είναι πολύ αιχμηρά και μπορείτε να κοπείτε πολύ εύκολα.

- Ελέγχετε το εξάρτημα κοπής για ζημιές ή εμφάνιση ραγισμάτων. Το κατεστραμμένο εξάρτημα κοπής πρέπει πάντα να αντικαθίσταται.
- Να βεβαιώνετε πάντα ότι το κοπτικό εργαλείο είναι σωστά στερεωμένο και ισορροπημένο.

ΠΡΟΣΟΧΗ! Οι λεπίδες πρέπει να ευθυγραμμίζονται μετά από ακόνισμα. Η ευθυγράμμιση, η αντικατάσταση ή το ακόνισμα των λεπίδων πρέπει να πραγματοποιείται από συνεργείο.

Οι κατεστραμμένες λεπίδες πρέπει να αντικαθίστανται όταν προσκρούουν σε εμπόδια που προκαλούν βλάβη λειτουργίας. Το συνεργείο θα αξιολογήσει αν η λεπίδα μπορεί να ακονιστεί ή αν πρέπει να αντικατασταθεί.

Αποσυναρμολόγηση



ΠΡΟΕΙΔΟΠΟΙΗΣΗ! Αποκλείστε τη περίπτωση ακούσιας εκκίνησης θγάζοντας το καλώδιο ηλεκτρονικής ανάφλεξης από το μπουζί.

- Ασφαλίστε τη λεπίδα με ένα κομμάτι ξύλο. Χαλαρώστε τη βίδα της λεπίδας και αφαιρέστε την. Στη συνέχεια, αφαιρέστε τη ροδέλα και τη λεπίδα. Αφαιρέστε τη βίδα της λεπίδας, περιστρέφοντας τη βίδα αριστερόστροφα.

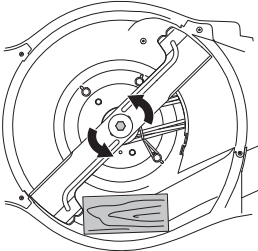

- Βεβαιωθείτε ότι το μπράτσο της λάμας δεν έχει υποστεί ζημιά. Επίσης να ελέγχετε ότι το μπουλόνι του κοπτικού εργαλείου δεν παρουσιάζει βλάβες και ότι ο άξονας κινητήρα δεν έχει καμφθεί.

Συναρμολόγηση

- Η λεπίδα πρέπει να τοποθετηθεί με τα λοξοτομημένα άκρα στραμμένα προς τα πάνω, προς το κάλυμμα.

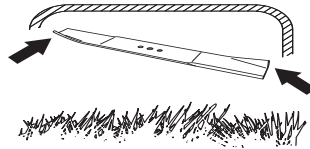

- Τοποθετήστε το κοπτικό εργαλείο με τη ροδέλα τριβής στο μπράτσο του κοπτικού εργαλείου. Βεβαιωθείτε ότι το κοπτικό εργαλείο βρίσκεται σωστά στο κέντρο του άξονα.

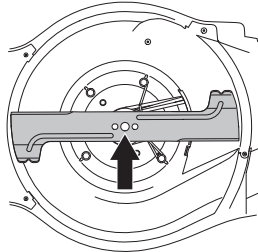

- Ασφαλίστε τη λεπίδα με ένα κομμάτι ξύλο. Τοποθετήστε τη ροδέλα και σφίξτε καλά τη βίδα περιστρέφοντας την δεξιόστροφα. Πρέπει να σφίξετε τη βίδα με ροπή 80 Nm.

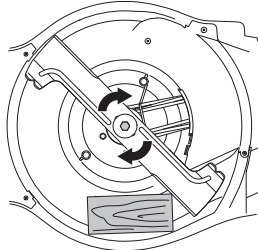

- Τραβήξτε τη λάμα με το χέρι και βεβαιωθείτε ότι μπορεί να περιστραφεί χωρίς προβλήματα.
- Λειτουργήστε το μηχάνημα δοκιμαστικά.

ΣΗΜΑΝΤΙΚΟ!

Να είστε πάντα προσεκτικοί και να χρησιμοποιείτε την κοινή λογική. Αποφεύγετε τις καταστάσεις τις οποίες θεωρείτε πέραν των δυνατοτήτων σας. Εάν δεν αισθάνεστε σίγουροι για τις διαδικασίες χειρισμού, αφού διαβάσετε αυτές τις οδηγίες, θα πρέπει να συμβουλευτείτε κάποιον ειδικό πριν συνεχίσετε. Επικοινωνήστε με εξουσιοδοτημένο συνεργείο.

Χρησιμοποιείτε πάντα γνήσια ανταλλακτικά. Για περισσότερες πληροφορίες, ανατρέξτε στην ενότητα "Τεχνικά στοιχεία".

Μπουζί

ΣΗΜΕΙΩΣΗ! Χρησιμοποιείτε πάντοτε τον τύπο μπουζιού που συστήνεται! Λάθος τύπος μπορεί να προκαλέσει ζημιά στο έμβολο/κύλινδρο.

- Αν ε απόδοση του μηχανήματος είναι χαμηλή, αν υπάρχει δυσκολία στεν εκκίνησης ή το ρελαντί δεν είναι σταθερό: να ελέγξετε πάντοτε πρώτα το μπουζί πριν προχωρήσετε σε άλλες ενέργειες.
- Εάν το μπουζί είναι λερωμένο, καθαρίστε το και ελέγξτε ότι το διάκενο ηλεκτροδίου είναι 0,5 ή 0,7 - 0,8 mm. Για περισσότερες πληροφορίες, ανατρέξτε στην ενότητα "Τεχνικά στοιχεία". Αντικαταστήστε το μπουζί εάν χρειάζεται.

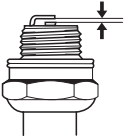

Τέντωμα ιμάντα μετάδοσης κίνησης

Αν αισθάνεστε ότι η κίνηση είναι αργή, αυτό μπορεί να οφείλεται σε φθαρμένο ιμάντα. Σε αυτήν την περίπτωση ο ιμάντας πρέπει να αντικατασταθεί. Επικοινωνήστε με εξουσιοδοτημένο συνεργείο.

Φίλτρο αέρα

- Αφαιρέστε το κάλυμμα του φίλτρου αέρα και βγάλτε έξω το φίλτρο.
- Φίλτρο αέρα που χρησιμοποιήθηκε για αρκετό καιρό, δεν μπορεί να καθαριστεί εντελώς. Για το λόγο αυτό το φίλτρο αντικαθίσταται περιοδικά με ένα καινούργιο. **Φίλτρο αέρα που έχει βλάβες πρέπει πάντοτε να αντικαθίσταται.**
- Κατά τη συναρμολόγηση, βεβαιωθείτε ότι ο φίλτρο σφραγίζει πλήρως στη βάση φίλτρου.

Καθαρίστε το χάρτινο φίλτρο

- Καθαρίστε το φίλτρο κτυπώντας το φίλτρο σε μια επίπεδη επιφάνεια. Μην χρησιμοποιείτε ποτέ διαλυτικό με πετρέλαιο, για παράδειγμα, κηροζίνη ή συμπιεσμένο αέρα για τον καθαρισμό του φίλτρου.

Αλλαγή λαδιού

ΣΗΜΑΝΤΙΚΟ! Αφήστε το μηχανήμα να κρυώσει. Το καυτό λάδι μπορεί να προκαλέσει σοβαρά εγκαύματα.

- Αδειάστε το ντεπόζιτο καυσίμου.
- Το μηχανήμα διαθέτει τάπα αποστράγγισης λαδιού.
- Τοποθετήστε μία λεκάνη κάτω από την αποστράγγιση και αφαιρέστε το πώμα.
- Για περισσότερες πληροφορίες, ανατρέξτε στο εγχειρίδιο χρήσης κινητήρα.
- Ρωτήστε πού μπορείτε να απορρίψετε το λάδι κινητήρα που περισσεύει στο τοπικό σας βενζινάδικο.
- Γεμίστε καινούργιο λάδι κινητήρα που έχει τη σωστή ποιότητα. Ανατρέξτε στις οδηγίες της ενότητας με τίτλο "Τεχνικά στοιχεία".

Σύστημα καυσίμου

- Ελέγξτε ότι το καπάκι του δοχείου καυσίμου και η φλάντζα του δεν έχουν υποστεί φθορές.
- Ελέγξτε το σωλήνα καυσίμου. Αντικαταστήστε εάν είναι απαραίτητο.

ΤΕΧΝΙΚΑ ΣΤΟΙΧΕΙΑ

Τεχνικά στοιχεία

	LC 451S	LC 551SP
Κινητήρας		
Κατασκευαστής κινητήρα	Briggs & Stratton	Kawasaki
Κυβισμός κυλίνδρου, cm ³	161	179
Στροφές, rpm	2900	2800
Ονομαστική απόδοση κινητήρα, kW (βλ. σημείωση 1)	2,6	2,9
Σύστημα ανάφλεξης		
Μπουζί	Champion QC12YC	NGK BPR5ES
Διάκενο ηλεκτροδίων, mm	0,5	0,7 - 0,8
Σύστημα καυσίμου και λίπανσης		
Χωρητικότητα ρεζερβουάρ βενζίνης, λίτρα	1	1,9
*Λάδι κινητήρα	SAE 30/SAE 10W-30	SAE 30/SAE 10W-30
Χωρητικότητα ρεζερβουάρ λαδιού, λίτρα	0,55	0,65
Βάρος		
Μηχάνημα με άδειο ντεπόζιτο, kg	41	51
Εκπομπές θορύβου (βλ.σεμ. 2)		
Μετρημένη ηχητική στάθμη σε dB(A)	97	97
Εγγυημένη ηχητική στάθμη L _{WA} dB(A)	98	98
Στάθμες θορύβου (βλ. σεμ. 3)		
Ισοδύναμη εχρητική πίεση στο αυτί του χειριστή, dB(A)	87	87
Στάθμες κραδασμών, a_{hveq} (βλ. σεμ. 4)		
Λαβή, m/s ²	4,1	4,5
Σύστημα κοπής		
Ύψος κοπής, χιλ.	26-74	26-74
Πλάτος κοπής, cm	51	51
Μαχαίρι	Collect	Collect
Αρ. εξαρτήματος	5875908-10	5875908-10
Χωρητικότητα σάκου συλλογής, λίτρα	65	65

Σημείωση 1: Η ονομαστική ισχύς του εν λόγω κινητήρα είναι η μέση ωφέλιμη ισχύς (σε συγκεκριμένες στροφές κινητήρα) ενός τυπικού κινητήρα παραγωγής για το μοντέλο του κινητήρα μετρημένης βάσει του προτύπου SAE J1349/ISO1585. Οι κινητήρες μαζικής παραγωγής μπορεί να διαφέρουν από την τιμή αυτή. Η πραγματική ωφέλιμη ισχύς του κινητήρα που έχει εγκατασταθεί στο τελικό μηχάνημα θα εξαρτάται από την ταχύτητα λειτουργίας, τις συνθήκες περιβάλλοντος και άλλες τιμές.

Σημείωση 2: Εκπομπή θορύβου προς το περιβάλλον μετρήθηκε ως ισχύς ήχου (L_{WA}) σύμφωνα με τον Οδηγία EK 2000/14/EK.

Σημείωση 3: Ηπίηθο θορύβου σύμφωνα με το πρότυπο ISO 5395. Τα καταγεγραμμένα στοιχεία για τη στάθμη πίεσης θορύβου έχουν μία τυπική στατιστική διασπορά (τυπική απόκλιση) της τάξης του 1.2 dB(A).

Σημείωση 4: Ηπίηθο κραδασμών σύμφωνα με το πρότυπο ISO 5395. Τα καταγεγραμμένα στοιχεία για τη στάθμη κραδασμών έχουν μία τυπική στατιστική διασπορά (τυπική απόκλιση) της τάξης του 0.2 m/s².

*Χρησιμοποιήστε λάδι κινητήρα ποιότητας SF, SG, SH, SJ ή υψηλότερη. Ανατρέξτε στο διάγραμμα ιξώδους στο εγχειρίδιο του κατασκευαστή κινητήρα και επιλέξτε το καλύτερο ιξώδες με βάση την αναμενόμενη εξωτερική θερμοκρασία.

ΕΚ-Βεβαίωση συμφωνίας

(Ισχύει μόνο στην Ευρώπη)

Husqvarna AB, SE-561 82 Huskvarna, Sverige, τηλ: +46-36-146500, πιστοποιή μη αποκλειστική της ηυθύνη ότι τα χλοσκοπτικά γκαζόν **Husqvarna LC 451S, LC 551SP** από τους σηριακούς αριθμούς 15xxxxxxx και ηψηξής πληρούν τις προδιαγραψές της ΟΔΗΓΙΑΣ του ΣΥΜΒΟΥΛΙΟΥ:

- μη ημερομηνία 17 Μαΐου 2006 "σχητικά μη τα μηχανήματα" **2006/42/EK**.
- της 26ης Φεβρουάριος 2014 "σχετικά με ηλεκτρομαγνητική συμβατότητα" **2014/30/EU**.
- της 8ης Μαΐου 2000 "σχετικά με εκπομπή θορύβου στο περιβάλλον" **2000/14/EK**.

Για πληροφορίες σχετικά με τις εκπομπές θορύβων, δείτε το κεφάλαιο Τεχνικά χαρακτηριστικά.

Εφαρμόστηκαν τα εξής πρότυπα: ISO 5395, ISO 14982

Όργανο που δηλώθηκε: **0404, SMP Svensk Maskinprovning AB**, Box 7035, SE-750 07 Uppsala, έχη ηκδόση αναφορές σχητικά μη την αξιολόγηση της συμμόρφωσης σύμφωνα μη το παράρτημα VI της ΟΔΗΓΙΑΣ του ΣΥΜΒΟΥΛΙΟΥ στις 8 Μαΐου 2000 "που σχητίζεται μη τις ηκπομπές θορύβου στο ηεριβάλλον" 2000/14/EK.

Huskvarna 25 Νοεμβρίου 2015

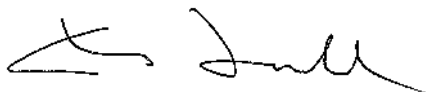

Claes Losdal, Διευθυντής ανάπτυξης/Προϊόντα κήπου

(Εξουσιοδοτημένος αντιπρόσωπος της Husqvarna AB και υπεύθυνος για την τεχνική τεκμηρίωση.)

SEMBOLLERİN AÇIKLANMASI

Sembollerin açıklaması

UYARI! Yanlış veya dikkatsizce kullanıldığında bu makine, kullanan veya başkaları açısından ciddi veya ölümcül yaralanmalara yol açabilecek tehlikeli bir araç haline gelebilir.



Makineyi kullanmadan önce kullanıma kılavuzunu iyice okuyarak içeriğini kavrayınız.



Çalışma alanınızda işi olmayan birilerinin bulunmamasına özen gösteriniz.



Ateşleme kablosunu bujiden çıkararak motorun istenmeden çalışmasını önleyin.



Daldırma çubuk/ölçek/yağ doldurucu



Jikle



Testereyle çalışmaya başlarken sakın olmaya özen gösteriniz.



Uyarı: döner testere. Ellerinizi ve ayaklarınızı uzak tutun.



Uyarı: döner parçalar. Ellerinizi ve ayaklarınızı uzak tutun.



Bu ürün geçerli CE direktiflerine uygundur.



Çevreye verdiği gürültü emisyonları Avrupa Birliği'nin direktiflerine uygundur. Makinenin emisyonları Teknik bilgiler bölümünde ve etikette belirtilmiştir.



Bu makineyi kapalı alanlarda veya yeterli havalandırması olmayan yerlerde kesinlikle kullanmayın. Egzoz dumanı kokusuz, zehirli ve son derece tehlikeli bir gaz olan karbon monoksit içerir.



Patlama riski



Sıcak yüzey.



Motor, yağsız çalışır.



Makineyi kullanmadan önce yağ ile ağzına kadar doldurun.



Motoru asla kapalı mekanda, etrafı çevrili veya az havalandırılan alanlarda çalıştırmayın.



Motor, E85 (%85 etanol) olarak satılan yakıt ile çalışmaz.



Ateş yakmak, açık alev ve sigara içmek yasaktır.



Uyarı düzeylerinin açıklaması

Uyarılar üç düzeye ayrılır.

UYARI!



UYARI! Kılavuzdaki talimatlara uyulmadığında operatör için ciddi yaralanma veya ölüm tehlikesi varsa veya etrafın zarar görmesi tehlikesi varsa kullanılır.

ÖNEMLİ!

ÖNEMLİ! Kılavuzdaki talimatlara uyulmadığında operatörün yaralanması tehlikesi veya etrafın zarar görmesi tehlikesi varsa kullanılır.

DİKKAT!

DİKKAT! Kılavuzdaki talimatlara uyulmadığında malzemelerin veya makinelerin zarar görmesi tehlikesi varsa kullanılır.

İçindekiler

SEMBOLLERİN AÇIKLANMASI	
Sembollerin açıklaması	370
Uyarı düzeylerinin açıklaması	370
SUNUM	
İçindekiler	371
Değerli Müşterimiz,	371
SUNUM	
Çim biçme makinesinde ne nedir?	372
MAKİNENİN GÜVENLİK EKİPMANLARI	
Genel	373
MONTAJ VE AYAR	
Genel	374
Dümen	374
Kesme yüksekliği	375
Toplama torbası	376
Malç girişi	376
Arkadan boşaltım	376
YAKIT KULLANIMI	
Genel	377
Çalıştırıcı	377
Yakıt ikmali	377
Taşıma ve saklama	377
ÇALIŞTIRMA	
Kişisel koruyucu araçlar	378
Genel güvenlik açıklamaları	378
Çalışma tekniğinin temeli	379
Taşıma ve saklama	379
Çalıştırma ve durdurma	380
BAKIM	
Genel	381
Bakım şeması	381
Genel denetim	381
Buji	383
Hareket kayışının ayarlanması	383
Hava filtresi	383
Yağ değişimi	383
Yakıt sistemi	383
TEKNİK BİLGİLER	
Teknik bilgiler	384
Uygunluk konusunda AB deklarasyonu	385

Değerli Müşterimiz,

Bir Husqvarna ürünü aldığınız için sizi kutlarız. Husqvarna, İsveç Kralı XI. Karl'ın ağızdan dolma tüfek yapımı için Husqvarna nehri kıyısında bir fabrika kurulmasını emrettiği 1689 yılından bu yana olan birikimin ve geleceğin ürünüdür. Su gücüyle çalışan bir fabrika için Husqvarna nehrinin sularından yararlanmak amacıyla yapılan yer seçimi de son derece mantıklıydı. 300 yılı aşkın ömrü süresince Husqvarna fabrikası, odun sobasından modern mutfak malzemelerine, dikiş makinelerine, bisikletlere, motosikletlere kadar birçok farklı ürün imal etmiştir. İlk motorlu çim biçme makineleri 1956 yılında üretilmeye başlandı ve bunun ardından 1959'da zincirli testereleler geldi; Husqvarna'nın bugün uzmanlaştığı alan da bu oldu.

Günümüzde artık Husqvarna, en büyük önceliği kalite olan, dünyanın en önde gelen orman ve bahçe ekipmanı üreticisidir. Misyonumuz, ormancılık ve bahçeciliğin yanı sıra inşaat sektörü için de motorla çalışan ekipmanlar geliştirmek, üretmek ve pazarlamaktır. Husqvarna'nın amacı, ergonomik, kullanılabilirlik, güvenlik ve çevre koruması konularında da her zaman en önde olmaktır.' İşte bu nedenle, çalıştığımız bu alanlarda sizlere farklı özellikler olan ürünler geliştirmiş bulunmaktayız.

Ürünlerimizi kalite ve performans açısından büyük bir memnuniyetle uzun yıllar kullanacağınıza inanıyoruz. Ürünlerimizden herhangi birini satın almanız, gerektiğinde profesyonel onarım ve servis hizmetlerine ulaşmanızı sağlar. Makinenizi satın aldığımız yer yetkili bayilerimizden biri değilse, size en yakın servis istasyonunun adresini isteyin.

Dileğimiz, ürünümüzden memnun kalmanız ve uzun yıllar kullanmanızdır. Bu kullanım kılavuzunu değerli bir belge olarak koruyun.' İfade önerilenleri (kullanım, servis, bakım, vs.) yerine getirerek makinenizin ömrünü uzatabilir ve elden düşme satış değerini artırabilirsiniz.' Bir gün makinenizi satarsanız, yeni sahibine kullanım kılavuzunu da vermeyi ihmal etmeyin.'

Husqvarna ürünlerini kullandığımız için teşekkür ederiz.

Husqvarna AB ürünlerini sürekli olarak geliştirmeye çalışmaktadır, bu yüzden ürünlerin biçim ve görünüşleri konusunda önceden haber vermeksizin değişiklik yapma hakkımız saklıdır.

SUNUM

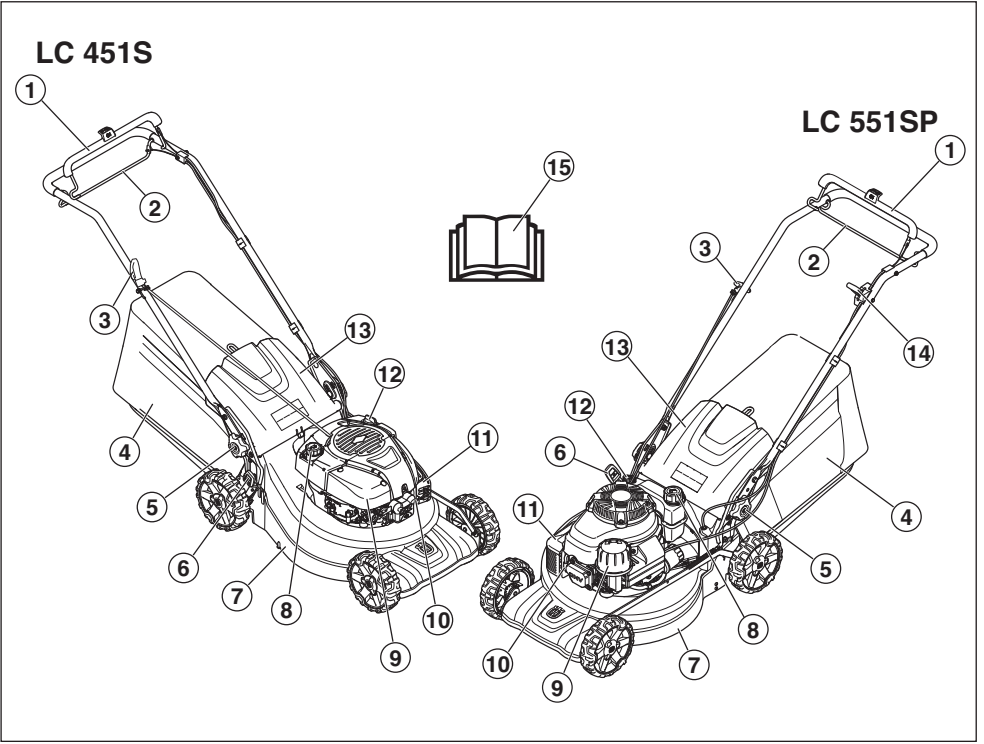

Çim biçme makinesinde ne nedir?

- | | |
|--|---------------------------------------|
| 1 Motor fren kolu | 9 Hava filtresi |
| 2 Tahrik kılavuzu | 10 Buji |
| 3 Çalıştırma tutacağı | 11 Susturucu |
| 4 Toplama torbası | 12 Daldırma çubuk ölçek/yağ doldurucu |
| 5 Kol yüksekliği ayarı için kilitleme kolu | 13 Arka siperlik |
| 6 Kesme yüksekliği kontrolü | 14 Gaz ayarı (LC 551SP) |
| 7 Kesme kapağı | 15 Kullanım kılavuzu |
| 8 Yakıt doldurma | |

MAKİNEİNİN GÜVENLİK EKİPMANLARI

Genel

Bu bölümde, makinenin güvenlik donanımı konusunda ayrıntıların neler olduğu, bunların hangi işlemlere sahip bulunduğu ve doğru çalışıp çalışmadığına emin olmak için kontrol ve bakımının nasıl gerçekleştirileceği açıklanmaktadır.



UYARI! Güvenlik teçhizatı işlemeden bir makineyi asla kullanmayınız. Makineniz bu denetimlerden herhangi birinde takılırsa onarım için servis ajanınıza başvurunuz.

Makineyi orijinal tasarımından uzaklaşacak biçimde modifiye etmeyin, başkası tarafından modifiye edilmiş gibi görünüyorsa kullanmayın. Ateşleme kablosunu bujiden çıkararak motorun istenmeden çalışmasını önleyin.

Kesme kapağı

- Kesme kapağı titreşimi ve kesik riskini azaltmak üzere tasarlanmıştır.

Kesme kapağı kontrolü

- Kesme kapağının hasarlı olmadığından ve dış tarafında bulunan koruyucu kesme kapağında çatlak gibi gözle görülür hasarlar bulunmadığından emin olun.

Motor fren kolu

- Fren kolu, motoru durdurmak üzere tasarlanmıştır. Motor fren kolundaki tutma yeri bırakıldığında motor durmalıdır.

Motor fren kolunu kontrol etme

Makineyi çalıştırma talimatlarına göre çalıştırın (bkz. 'Çalıştırma ve Durdurma') ve ardından fren kolunu serbest bırakın. Motor freni daima motor 3 saniye içerisinde duracak şekilde ayarlanmalıdır.

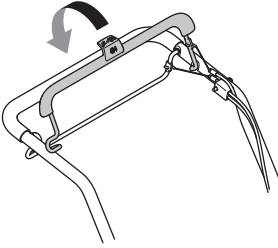

Susturucu



UYARI! Bir makineyi asla susturucusuz veya bozuk bir susturucuyla kullanmayın. Bozuk susturucu, gürültü seviyesini ve yangın tehlikesini büyük oranda artırır. Yangın söndürme ekipmanlarını elinizin altında tutun.

Susturucu kullanım sonrasında kapatıldığında çok sıcak olabilir. Bu, boşta çalışma durumunda da geçerlidir. Özellikle yanıcı maddelerin ve/veya gazların yakınında çalışırken yangın tehlikesine dikkat edin.

- Susturucu, olanak elverdiğince, motor saçınlarından kullanıcıyı korumak üzere ve sesin düzeyini düşürmek için yapılmıştır.

Susturucuyu kontrol etme

- Susturucunun eksiksiz olduğunu ve doğru şekilde sabitlendiğini düzenli olarak kontrol edin.

MONTAJ VE AYAR

Genel



ÖNEMLİ! Ateşleme kablosunu bujiden çıkararak motorun istenmeden çalışmasını önleyin.

Dümen

Montaj

- 1 Makinenin her iki yanındaki alt düğmeleri gevşetin. Plastik rondelanın kol ataşmanındaki girintiye düzgün şekilde yerleştiğinden emin olun.

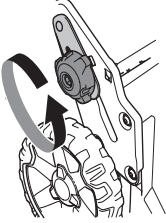

- 2 Plastik rondela, tutamak ve kol ataşmanı arasına yerleştirilmiş şekildeyken tutamağı öne doğru katlı olarak sabitleyin.

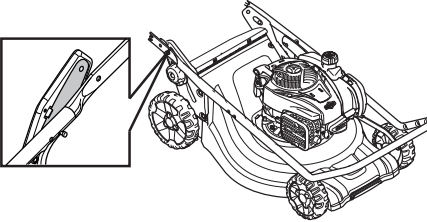

DİKKAT! Kabloların ve tellerin tutamağın içinde düz bir şekilde durduğundan ve birbirine dolaşmadığından emin olun.

- 3 Tutamağı kol ataşmanına vida, rondela ve civata ile sabitleyin.

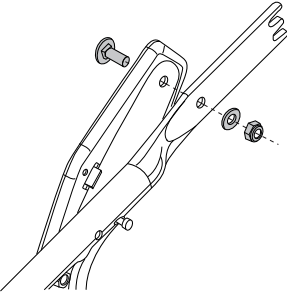

- 4 Tutamağı açın ve makinenin her iki tarafındaki topuzu sıkın. Uygun bir yüksekliğe ayarlayın. Daha fazla bilgi için bkz. 'Ayarlar'.
- 5 Telleri, kablo ayracına yerleştirin. Tellerin birbirine dolaşmadığından emin olun. Kablo ayracını tutamağın altına takın.

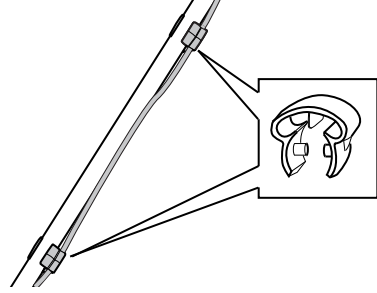

- 6 Telleri tutamağın alt kısmı boyunca ilerletin. Telleri ikinci kablo ayracına takın. Böylece tutamağın üst kısmı da sabitlenmiş olur.
- 7 Bir kablo bağı kullanarak kabloları kol desteğine sabitleyin.

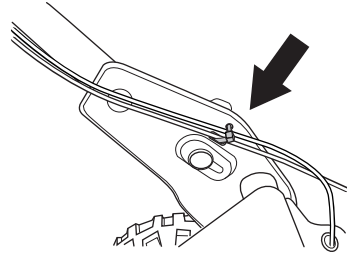

Ayarlar

Sap yüksekliği

- Alt düğmeleri gevşetin.
- Düğmeleri makinenin her iki tarafındaki girintinin ucuna kadar kaydırın.

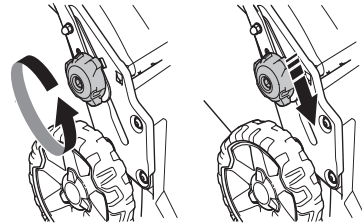

- Kol yüksekliği 2 farklı konuma ayarlanabilir,
- Uygun bir yüksekliğe ayarlayın.

MONTAJ VE AYAR

- Düğmeleri kolun yukarısına doğru durana ve bir tıklama sesi duyulana kadar kaydırın. Düğmeleri gerektiği kadar sıkın.

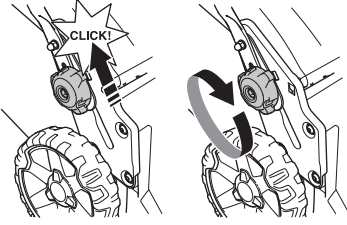

Nakliye konumu

Taşıma ve depolama için gereken alanı en aza indirmek için kol grubu katlanabilir.

- Alt düğmeleri gevşetin.
- Düğmeleri makinenin her iki tarafındaki girintinin ucuna kadar kaydırın.

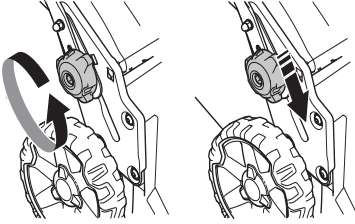

- Kolu öne doğru katlayın.



Kullanım Konumu

- Kolu dik konuma gelecek şekilde katlayın.

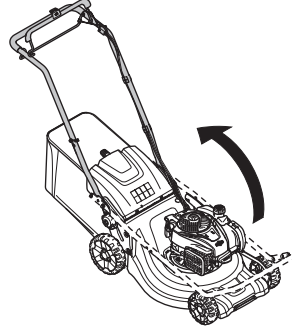

- Düğmeleri kolun yukarısına doğru durana ve bir tıklama sesi duyulana kadar kaydırın.

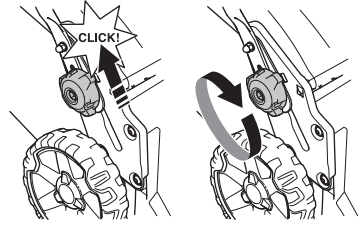

- Düğmeyi çevirerek tutma yerine vidalayın.

Kesme yüksekliği

NOT! Kesme yüksekliğini çok düşük bir değere ayarlarsanız testereler düzensiz bir şekilde zemine çarpabilir.

Makine, merkezi kesme yüksekliği ayarı ile donatılmıştır.

- Kesme yüksekliğini ayarlamak için yükseklik ayar somununu tekerleğe doğru bastırın ve ardından daha düşük bir kesme yüksekliği sağlamak için ileri, daha yüksek bir kesme yüksekliği sağlamak için ise geri doğru hareket ettirin.

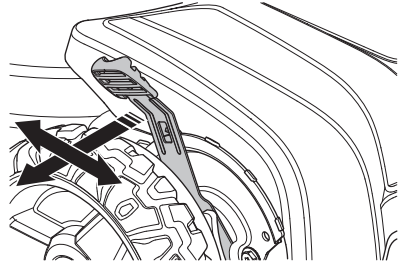

- Kesme yüksekliği 6 farklı adımda ayarlanabilir.

MONTAJ VE AYAR

Toplama torbası

- Gövdede bulunan kollektör kolu, kollektör torbasının üzerine yerleştirilmelidir.

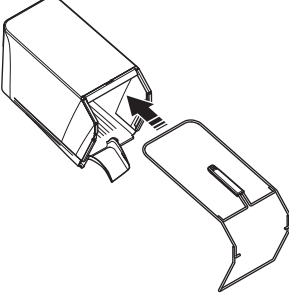

- Gövdenin alt kısmını, kollektörün altındaki girintiye takın. Gövdeyi, bastırarak girintiye oturtun. Gövdenin çizimde gösterilen bölümüyle başlayın ve kademeli olarak kollektörün makas rayına doğru ileri itin.

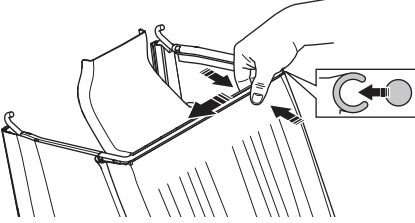

- Gövdenin, makas rayının altında kalan kısmını iyice oturtmak için lastik bir tokmakla birkaç kez vurmak gerekebilir. Makas rayının üzerinde kalan betonların arasına oturtacak şekilde gövdeye vurun.

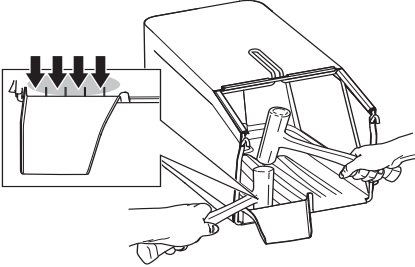

- Hızlı klipsleri kullanarak gövdeyi sabitleyin.

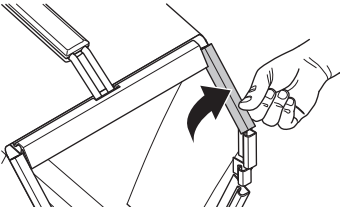

- Makinenin boşaltım tablasının temiz olduğundan ve çim kalıntıları bulunmadığından emin olun.
- Kollektörü gövdenin üst kenarına takın.
- Kollektör dilini makinenin boşaltım tablasına yerleştirin.

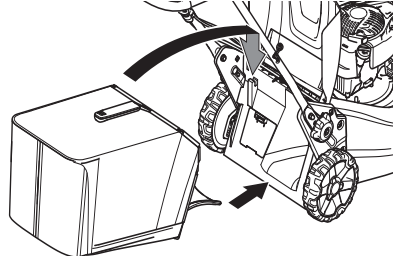

- Çim torbasının taban kısmını tahliye hortumuna takın.

Malç girişi - Aksesuar

Malçlama kiti bir aksesuar olarak, ayırıcı ile donatılmış makinelerin malçlama fonksiyonuyla birlikte kullanılabilmesi için sağlanır. Kitin içinde malç tapası ve bıçak bulunur.

- Malç tapasını takmak/sökme için tahliye korumasını kaldırın.

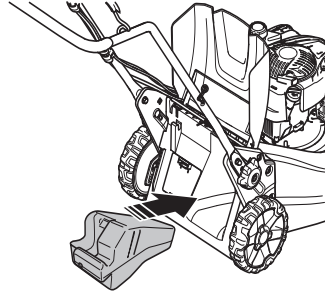

- Verilen Kombi bıçağı ile bıçağı değiştirin. Daha fazla bilgi için bkz. 'Kesme Ekipmanı'.

Arkadan boşaltım

Makine aynı zamanda malç girişi ve kollektör olmadan kullanılabilir.

- Arka siperliği kaldırın ve ayırıcıyı sökün.
- Malç tapasını çıkarın.
- Siperliği kapatın.

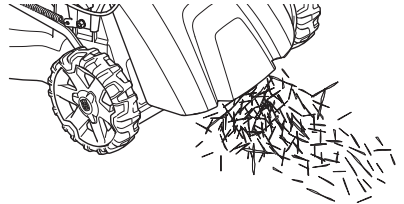

YAKIT KULLANIMI

Genel



UYARI! Motorun kapalı veya havalandırması iyi olmayan yerlerde çalıştırılması havasızlıktan boğulmaya veya karbon monoksit zehirlenmesine yol açabilir.

Yakıt ve yakıt buharı kolay ateş alır ve teneffüs edildiğinde veya cildinizle temas ettiğinde ciddi yaralanmalara yol açabilir. Bu nedenle yakıt işlemlerinde azami derecede dikkatli olmalı ve yeterli havalandırma olmasına özen göstermelisiniz.

Egzos dumanları sıcaktır ve yangına neden olabilecek kıvılcıklar da taşıyabilmektedir. Bu nedenle hiçbir biçimde makineyi kapalı yerde ve kolay tutuşabilir maddelerin yakınında çalıştırmayınız!

Yakıtın yakınında sigara içmeyiniz ve/veya sıcak bir cisim bulundurmuyunuz.

Çalıştırıcı

NOT! Makinenin motoru dört zamanlıdır. Yağ tankında her zaman yeterli yağ bulunmasına dikkat edin.

Benzin

- Kurşunsuz veya kurşunlu kaliteli benzin kullanınız.
- Önerilen en düşük oktan 90'dır (RON). Motoru 90'dan daha düşük oktanlı yakıtla çalıştırsanız, motor tekler. Bu nedenle motor çok fazla ısınır, bu da motorda ciddi zarara yol açabilir.
- Bunu çevreye uyumlu benzin olarak adlandırabiliriz soğuk durumdaki benzinden de yararlanılabilir.

Motor yağı

NOT! Çim biçme makinesini çalıştırmadan önce yağ seviyesini kontrol edin. Yağ seviyesinin çok düşük olması motorda ciddi hasarlara yol açabilir. "Bakım" bölümündeki talimatlara bakın.

- Motor yağı ilk defa 5 saatlik çalışma süresinden sonra değiştirilmelidir. Hangi yağ tipinin kullanılması gerektiğine ilişkin tavsiyeler için Teknik Verilere başvurun. İki zamanlı motorlar için üretilmiş yağları asla kullanmayın.

Yakıt ikmali



UYARI! Yakıtı doldurmadan önce motoru durdurun ve motorun soğumasını bekleyiniz.

Sıçratmamak için daima benzin kabı kullanın.

Depo kapağının çevresini temizleyin.

Yakıt doldururken, olası bir fazla basıncın yavaşça kaybolması için depo kapağının yavaşça açınız.

Yakıt ikmalinden sonra depo kapağının iyice sıkıştırarak kapatınız. Aksi durumda, yangın çıkabilir.

Makineyi çalıştırmadan önce, yakıt ikmal yerinden en az 3 m uzaklaşınız.

Aşağıdaki durumlarda makineyi asla çalıştırmayınız:

- Üzerine yakıt ya da zincir yağı saçılmışsa. Saçıntıyı kurulayınız ve benzin kalıntısının uçmasını bekleyiniz.
- Eğer yakıt döküntüsü size veya elbisenize bulaşırsa, hemen elbisenizi değiştiriniz. Yakıt döküntüsü ile temas eden vücudunuzun bölümlerini hemen yıkayınız. Yakıt döküntüsü ile temas eden vücudunuzun bölümlerini sabun ve suyla yıkayınız.
- Yakıt sızdırıyorsa. Depo kapağı ve yakıt kablolarında sızma olup olmadığını düzenli olarak denetleyiniz.

Taşıma ve saklama

- Makineyi ve yakıtı, kıvılcım ve alev sızıntısı riskinin olmadığı, örn: elektrik makinelerinin, elektrik motorlarının, elektrik kontağının/elektrik düğmesinin veya ısı dağıtım merkezlerinin bulunmadığı ortamlarda muhafaza ediniz ve taşıyınız.
- Yakıtın taşınması ve korunmasında yalnızca özel olarak tavsiye edilen ve onaylanmış bulunan araçlar kullanılacaktır.

Uzun süreli saklama

- Makinenin uzun süre koruması durumunda, yakıt tankı, mutlaka boşaltılmalıdır. En yakındaki benzin istasyonu ile temasa geçerek elinizdeki benzin fazlasını ne yapmanız gerektiğini sorunuz.

Kişisel koruyucu araçlar

Makineyi her kullandığınızda, onaylanmış kişisel koruyucu araçlar kullanmalısınız. Kişisel koruyucu araçlar sakatlanma tehlikesini ortadan kaldırmasalar da, herhangi bir kazanın meydana gelmesi durumunda yaralanma derecesini azaltırlar. Uygun kişisel koruyucu araçlar seçmekte satıcınızın yardımını isteyiniz.

Her zaman kullanılması gereken malzemeler:

- Gürültü düzeyi 85 db üzerinde çıkarsa kulaklık takın.
- Sağlam, kaymayan botlar veya ayakkabılar.
- Ağır, uzun pantolonlar. Şort, sandalet giymeyin veya çıplak ayakla dolaşmayın.
- Kesme donanımını inceleme veya temizleme gibi gereken durumlarda eldiven kullanın.

Genel güvenlik açıklamaları

Bu bölüm, makine kullanımıyla ilgili temel güvenlik talimatlarını açıklar. Bu bilgi profesyonel beceri ve deneyimin yerine geçemez.

- Makineyi kullanmadan önce kullanım kılavuzunu iyice okuyarak içeriğini kavrayınız.
- İnsanların veya malların kazalara veya tehlikelere maruz kalmasından operatörün sorumluluğu olacaktır unutmayın.
- Makine temiz tutulmalıdır. İşaretler ve etiketler tam olarak okunaklı olmalıdır.

Her zaman sağduyulu davranın.

Karşılaşılabileceğiniz tüm olası durumları incelemek mümkün değildir. Her zaman dikkatli olun ve sağduyunuzu kullanın. Kendinizi kullanımla ilgili güvensiz hissettiğiniz bir durumda kalırsanız, çalışmayı bırakın ve uzman tavsiyesi alın. Satıcınızla, servisinizle veya daha deneyimli bir motorlu testere kullanıcısıyla irtibata geçin. Kendinize güvenemediğiniz hiçbir işi denemeyin!



UYARI! Bu makine, çalışması sırasında bir elektromanyetik alan oluşturur. Bu alan, bazı koşullarda aktif veya pasif tıbbi implantlarda girişime neden olabilir. Ciddi veya ölümcül yaralanma riskini azaltmak için, tıbbi implantlar takılı kişilerin, bu makineyi çalıştırmadan önce doktorlarına ve tıbbi implant üreticisine danışmanlarını öneririz.



UYARI! Yanlış veya dikkatsizce kullanıldığında bu makine, kullanan veya başkaları açısından ciddi veya ölümcül yaralanmalara yol açabilecek tehlikeli bir araç haline gelebilir.

Çocukların veya makinenin kullanılması konusunda eğitilmemiş yetişkinlerin makineyi kullanmasına veya makinede servis işlemleri yapmasına hiçbir zaman izin vermemeyin.

Makine fiziksel veya zihinsel yeteneklerinden emin olmadan veya sağlık nedenlerinden dolayı makine kullanımı uygun olmayan kişiler tarafından, güvenliklerinden sorumlu bir kişinin gözetimi olmaksızın kullanılmamalıdır.

Kullanım kılavuzu içeriğini anladığınızdan emin olmadan hiçbir kimsenin makineyi kullanmasına izin vermemeyin.

Yorgunsanız, alkollüyseniz, görme veya muhakeme yeteneğinizi veya koordinasyonunuzu zayıflatacak ilaçlar aldıysanız makineyi asla kullanmayın.



UYARI! Makine üzerinde yetkisiz olarak değişiklik yapılması ve/veya onaylı olmayan aksesuarların kullanılması, makineyi kullanan kişi veya başka kişilerin yaralanmasına veya ölümüne neden olabilir. İmalatçının izni olmaksızın makinenin orijinal yapısı hiçbir biçimde değiştirilemez.

Makineyi orijinal tasarımından uzaklaşacak biçimde modifiye etmeyin, başkası tarafından modifiye edilmiş gibi görünüyorsa kullanmayın.

Hatalı bir makineyi asla kullanmayınız. Elinizdeki broşürde bulunan bakım, denetim ve servise ilgili açıklamaları izleyiniz. Kimi bakım ve servis önlemleri, deneyimli ve kalifiye ustalar tarafından yapılmalıdır.

Her zaman orijinal yedek parça kullanılmalıdır.

ÇALIŞTIRMA

Çalışma alanı güvenliği

- Çim biçmeye başlamadan önce dal, ince dal, taş vb çimenlik alandan uzaklaştırılmalıdır.
- Kesme donanımına çarpan nesnelere fırlayarak insanlara ve eşyalara zarar verebilir. İnsanlar ve hayvanlar uzak tutulmalıdır.
- Makineyi kesinlikle sis, yağmur altında, nemli veya ıslak yerlerde, kuvvetli rüzgarlar, şiddetli soğuk, yıldırım riski gibi olumsuz hava koşullarında kullanmayın. Kötü havalarda çalışmak yorucu olur ve tehlikeli durumlar oluşturabilir, örneğin, kaygan zemin.
- Makineyi kontrol etmenizi etkileyecek hiçbir şey bulunmadığından emin olmak için çevrenizi gözleyin.
- Kök, taş, ince dal, çukur, hendek vb. unsurlara dikkat edilmelidir. Uzun çimlerde engeller olabilir.
- Eğimlerde çim biçmek tehlikeli olabilir. Çim biçme makinesini dik eğimlerde kullanmayın. Çim biçme makinesi 15 dereceden fazla eğimlerde kullanılmamalıdır.
- Kesim işlemi arazide sona erdiğinde aracı belli bir açıyla yaslayarak kesmeye devam ediniz. Cihazla çapraz yönde kesim yapmak, cihaza yaslanarak yukarı-aşağı doğru yapılan kesimden çok daha kolaydır.
- Gizli köşelere ve görüşünüzü kapatabilecek nesnelere yaklaşırken dikkatli olun.

Çalışma güvenliği

- Bir motorlu bıçkı, yalnızca ağaç kesmek üzere yapılmıştır. Tüm diğer kullanımlar yasaktır.
- Kişisel koruyucu araçlar kullanınız. Kişisel koruyucu araçlar bölümüne bakınız.
- Testere ve tüm kapakları doğru bir şekilde takmadan çim biçme makinesini çalıştırmayın. Aksi takdirde testere gevşeyerek yaralanmalara neden olabilir.
- Testerenin taş, kök ve benzeri yabancı cisimlere çarpmadığından emin olun. Aksi takdirde testere körelebilir motor mili eğilebilir. Eğilmiş aks, dengesizliğe ve ağır titreşime neden olarak testerenin gevşemesi riskini oluşturur.
- Makine çalışır durumdayken fren kolu asla kola kalıcı olarak sabitlenmemelidir.
- Çim biçme makinesini sert ve düz bir yüzeye koyun ve çalıştırın. Testerenin zeminle veya diğer nesnelere temas etmediğinden emin olun.
- Daima makinenin arkasında durun. Çim biçerken tüm tekerleklerin zeminde kalmasını sağlayın ve her iki elinizle kolu tutun. Ellerinizi ve ayaklarınızı döner bıçaklardan uzakta tutun.
- Motor çalışır durumdayken asla makineyi sallamayın.
- Çalışmanız sırasında makineyi kendinize doğru çekerken özellikle dikkatli olun.
- Motor çalışır durumdayken çim biçme makinesini kesinlikle kaldırmayın. Çim biçme makinesini kaldırmamız gerektiğinde, önce motoru kapatın ve ateşleme ucunu bujiden çıkarın.

- Çimlerinizi geriye doğru yürüterek biçmeyin.
- Makine biçilmeyecek zemin üzerinde hareket ettirilirken motor kapatılmalıdır. (Örn. çakıl patika, taş, kiremit, asfalt vb.)
- Makine çalışır durumdayken asla makineyle koşmayın. Çim biçme makinesini kullanırken daima yürümelisiniz.
- Kesme yüksekliğini değiştirmeden önce motoru kapatın. Motor çalışır durumdayken asla ayarlama yapmayın.
- Motor çalışırken makinenin başından asla ayarlama yapmayın. Motoru kapatın. Kesme donanımının dönmediğinden emin olun.
- Makine yabancı bir maddeye gelirse veya titreşim olursa hemen makineyi durdurun. Buji kablosunu bujiden çıkarın. Makinenin hasar görüp görmediğini kontrol edin. Hasar varsa onarın.

Çalışma tekniğinin temeli

- En iyi sonucu almak için daima keskin bir bıçak kullanın. Kötür bıçaklar düzensiz kesme yapar ve çimenler kesilen yüzeyde sararır.
- Asla çim boyunun 1/3'ünden fazlasını biçmeyin. Bu kural özellikle kuru dönemlerde geçerlidir. İlk olarak kesme yüksekliği yüksek ayardayken biçmeye başlayın. Sonra sonucu kontrol ederek uygun yüksekliğe düşürün. Çimenler gerçekten çok uzunsa makineyi yavaş kullanın ve gerekirse iki kere biçin.
- Her seferinde farklı yönlerde keserek çimenlik alanda çizgi oluşmasını önleyin.

Taşıma ve saklama

- Nakliye sırasında hasar görmesini ve kaza olmasını önlemek için nakliye sırasında ekipmanı sağlam bir şekilde sabitleyin.
- Ekipmanı kilitlenebilir bir yerde tutarak çocukların ve izinsiz kişilerin erişmesini engelleyiniz.
- Makineyi ve ekipmanlarını kuru olan ve don yaşanmayacak bir yerde saklayın.
- Yakıtın taşınması ve saklanması talimatları için "Yakıt işlemleri" bölümüne bakın.

ÇALIŞTIRMA

Çalıştırma ve durdurma

Başlatmadan önce



UYARI! Makineyi kullanmadan önce kullanım kılavuzunu iyice okuyarak içeriğini kavrayınız.

Kişisel koruyucu araçlar kullanınız. Kişisel koruyucu araçlar bölümüne bakınız.

- Çalışma alanınızda işi olmayan birilerinin bulunmamasına özen gösteriniz.
- Günlük bakımı yapın. "Bakım" bölümündeki talimatlara bakın.
- Ateşleme ucunun bujiye doğru şekilde yerleştiğinden emin olun.

Çalıştırma

LC 451S

- Motor çalıştırıldığında motor fren kolu gidona ters yönde tutulmalıdır.

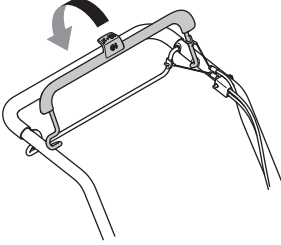

- Makinenin arkasında durun.
- Çalıştırma kolunu tutun, hafif bir direnç hissedinceye kadar kordonu yavaşça çekin (çalıştırma kilit mandalı kavrır). Motoru çalıştırmak için kuvvetlice çekin. Çalıştırma ipini hiçbir zaman elinize dolamayınız.

LC 551SP

Soğuk motorla:

- Gaz kontrolünü jikle konumuna getirin. Gaz kontrolü, motorun hızını ve bu yolla bıçakların dönme hızını düzenler.

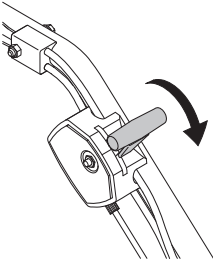

- Motor çalıştırıldığında motor fren kolu gidona ters yönde tutulmalıdır.

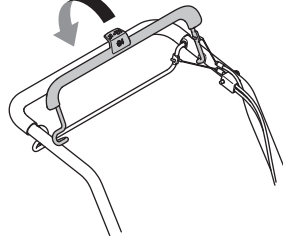

- Makinenin arkasında durun.
- Çalıştırma kolunu tutun, hafif bir direnç hissedinceye kadar kordonu yavaşça çekin (çalıştırma kilit mandalı kavrır). Motoru çalıştırmak için kuvvetlice çekin. Çalıştırma ipini hiçbir zaman elinize dolamayınız.
- Gaz kontrolünü tam gaz olarak ayarlayın.

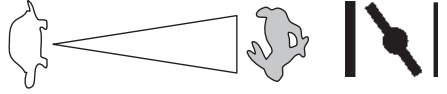

Sıcak motorla:

- Soğuk motor için başlatma talimatının aynısını kullanın, ancak jikle jikle konumuna getirmeyin.

Tahrik

- Tahrik kılavuzunu kola doğru ittirerek tahriki çalıştırın.

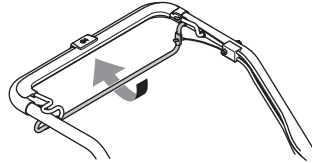

- Motor çalışırken yalnızca tahriki durdurmak için sadece tahrik kılavuzunu serbest bırakın.

Stop

- Motor fren kolunu bırakarak motoru durdurun.

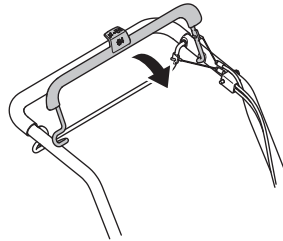

BAKIM

Genel



UYARI! Kullanım Kılavuzunda açıklanan bakım ve servis işlemlerini yalnızca makineyi kullanacak kişi gerçekleştirmelidir. Bu işlemlerden fazlası servis tarafından yapılmalıdır.

Herhangi bir kontrol veya bakım işlemi gerçekleştirmeden önce motoru kapatın. Ateşleme kablosunu bujiden çıkararak motorun istenmeden çalışmasını önleyin.

Makine doğru bir şekilde kullanılmaz ve gerekli onarımlar ve bakımlar yetkili servis ve bilirkişiler tarafından yapılmazsa, o taktirde makinenin ömrünün uzunluğu kısalabilir ve kaza riski artabilir. Eğer daha fazla bilgiye ihtiyaç duyuyorsanız, en yakın servis istasyonuna başvuruda bulununuz.

DIKKAT! Makine eğildiğinde hava filtresinin en üst konumda olduğundan emin olun.

- Her zaman orijinal yedek parça kullanılmalıdır.

Bakım şeması

Bakım takviminde, makinenizin hangi parçalarının bakım gerektirdiğini ve bakım aralıklarının neler olduğunu görebilirsiniz. Aralıklar, makinenin günlük kullanımına göre hesaplanır ve kullanım oranına göre değişiklik gösterebilir.

Başlatmadan önce	Haftalık bakım	Aylık bakım	Her yıl
Genel denetim	Buji	Hava filtresi	Kayış siperliğinin altının temizlenmesi**
Harici temizlik	Susturucu *	Yakıt sistemi	Tekerlek plakalarının altının temizlenmesi**
Yağ seviyesi			Dişli kutusu durdurma anahtarının ayarlanması**
Kesici gereçler			
Kesme kapağı*			
Hareket kayışının incelenmesi ve ayarlanması			
Motor fren kolu*			

* "Makinenin güvenlik ekipmanları" bölümündeki talimatlara bakın.

** Yetkili servis atölyesi tarafından yürütülmüştür.

Motor bakımı ile ilgili ilave bilgi için lütfen motor Kullanım Kılavuzu'na göz atın.

Genel denetim

- Vidaların ve somunların sıkışma durumlarını denetleyiniz.

Harici temizlik

- Çim makinesindeki yaprak, çimen ve benzeri nesnelere fırça ile temizleyin.
- Makineyi temizlemek için yüksek basınçlı yıkayıcı kullanmayın.
- Makineye asla doğrudan su tutmayın.
- Çalıştırma aracının hava girişini temizleyiniz. Çalıştırma aracını ve çalıştırma ipini denetleyiniz.
- Kesim tablasının altını temizlerken makineyi buji yukarı bakacak şekilde çevirin. Yakıt tankını boşaltın.

Yağ seviyesi

ÖNEMLİ! Makinenin soğumasını bekleyin. Sıcak yağ, ciddi yanıklara neden olabilir.

Yağ seviyesini kontrol ederken çim biçme makinesinin düz zeminde durduğundan emin olun. Yağ doldurucunun kapağındaki daldırma çubuk ölçükle yağ seviyesini kontrol edin.

- Yağ kapağını çıkarın ve daldırma çubuk ölçüğü temizleyin.
- Daldırma çubuk ölçüğü tekrar yerleştirin.
- Yağ seviyesi düşükse motor yağı ile daldırma çubuk ölçüğün üst seviyesine kadar doldurun.

Kesici gereçler



UYARI! Kesme donanımına bakım onarım yaparken mutlaka ağır hizmet tipi iş eldivenleri takın. Testereleciler oldukça keskindir ve kolaylıkla kesiklere yol açabilir.

- Kesme cihazlarının zarar gördüğünü görmediğini ve çatlama olup olmadığını kontrol ediniz. Zarar görmüş olan kesme cihazı daima değiştirilecektir.
- Testerenin zeminde ve doğru bir şekilde dengede olduğundan emin olun.

DİKKAT! Bıçaklar keskinleştirildikten sonra dengelenmelidir. Bıçakların dengelenmesi, değiştirilmesi veya bilenmesi servis tarafından yapılmalıdır.

Nesnelerle çarpıp arızaya neden olduğunda hasar görmüş bıçaklar değiştirilmelidir. Bıçakta bileme veya değiştirme gerekip gerekmediğine servis merkezi karar vermelidir.

Çıkarma



UYARI! Ateşleme kablosunu bujiden çıkararak motorun istenmeden çalışmasını önleyin.

- Bıçağı tahta bir blokla kilitleyin. Bıçak civatasını gevşetin ve bıçak civatasını, rondelayı ve bıçağı sökün. Bıçak civatasını, civatayı saat yönünün tersine çevirerek sökün.

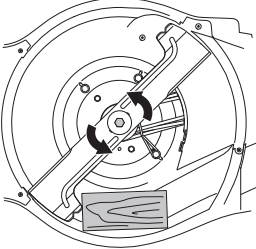

- Bıçak kelepçelerinin hasar görmediğinden emin olun. Ayrıca testere civatasının hasarsız ve motor milinin eğilmemiş olduğundan da emin olun.

Montaj

- Bıçak, açılı uçları kapağa doğru yukarı bakacak şekilde monte edilmelidir.

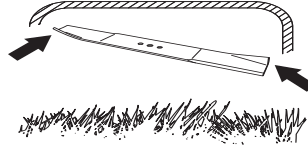

- Kesiciyi, kesici braketinin önüne sürtünme pulu takarak yerleştirin. Testerenin doğru şekilde milin ortasında olduğundan emin olun.

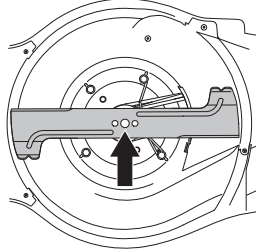

- Bıçağı tahta bir blokla kilitleyin. Rondelayı takın ve civatayı saat yönünde çevirerek doğru şekilde sıkın. Civata, 80 Nm'lik bir torkla sıkılmalıdır.

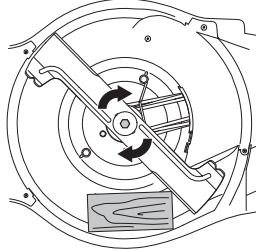

- Bıçağı elinizle döndürün ve serbestçe döndüğünden emin olun.
- Makineyi deneme amaçlı çalıştırın.

ÖNEMLİ!

Her zaman dikkatli olun ve sağduyulu davranın. Kapasitenizi aştığını düşündüğünüz durumlardan kaçının. Bu talimatları okuduktan sonra kullanım prosedürleri konusunda hala emin olamıyorsanız devam etmeden önce bir uzmana danışmalısınız. Yetkili bir servise başvurun.

Her zaman orijinal parçalar kullanın. Daha fazla bilgi için "Teknik veriler" bölümüne bakın.

Buji

NOT! Her zaman önerilen buji tipini kullanınız! Yanlış buji, kömür/silindir tahribine neden olur.

- Makinenin gücü düşük, çalıştırması zor veya rölanti hızı düşükse, sonraki adımlara geçmeden önce daima bujiyi kontrol edin.
- Buji kirliyse temizleyin ve elektrot boşluğunun 0,5 veya 0,7-0,8 mm olup olmadığını kontrol edin. Daha fazla bilgi için "Teknik veriler" bölümüne bakın. Gerekirse bujiyi değiştirin.

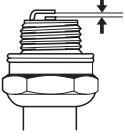

Hareket kayışının ayarlanması

Tahrik yavaşsa nedeni aşınmış bir kayış olabilir. Bu durumda kayış değiştirilmelidir. Yetkili bir servise başvurun.

Hava filtresi

- Hava filtresi kapağını sökünüz ve filtreyi dışarıya çıkarınız.
- Uzun süre kullanılmış bir hava filtresinin büsbütün temizlenmesi olanaksızdır. Bundan ötürü filtre, düzenli aralıklarda yenisiyle değiştirilmelidir. **Bozuk bir hava filtresi kesinlikle değiştirilmek zorundadır.**
- Yeniden takarken filtrenin filtre yuvasına tamamen oturduğundan emin olun.

Kağıt filtreyi temizleyin

- Düz bir zemine doğru vurarak filtreyi temizleyin. Filtreyi temizlemek için asla gazyağı veya basınçlı hava gibi petrol kökenli solventler kullanmayın.

Yağ değişimi

ÖNEMLİ! Makinenin soğumasını bekleyin. Sıcak yağ, ciddi yanıklara neden olabilir.

- Yakıt tankını boşaltın.
- Makedede bir yağ tahliye tapası bulunur.
- Tahliyenin altına bir tepsi yerleştirin ve tapayı sökün.
- Daha fazla bilgi için lütfen motor Kullanım Kılavuzu'na göz atın.
- Atık motor yağını nereye atabileceğinizi bölgenizdeki benzin istasyonuna sorabilirsiniz.
- Doğru kalitede yeni bir motor yağı ile doldurun. "Teknik veriler" bölümündeki talimatlara göz atın.

Yakıt sistemi

- Depo kapağının ve contasının hasarlı olup olmadığını kontrol edin.
- Yakıt hortumunu kontrol edin. Gerekirse değiştirin.

TEKNİK BİLGİLER

Teknik bilgiler

	LC 45IS	LC 55ISP
Motor		
Motor üreticisi	Briggs & Stratton	Kawasaki
Silindir hacmi, cm ³	161	179
Hız, rpm	2900	2800
Nominal motor çıkış gücü, kW (bkz. not 1)	2,6	2,9
Ateşleme sistemi		
Buji	Champion QC12YC	NGK BPR5ES
Elektrot aralığı, inç/mm	0,5	0,7 - 0,8
Yakıt yağlama sistemi		
Benzin deposu hacmi, litre	1	1,9
*Motor yağı	SAE 30/SAE 10W-30	SAE 30/SAE 10W-30
Yağ deposu hacmi, litre	0,55	0,65
Ağırlık		
Boş tankla birlikte makine ağırlığı, kg	41	51
Gürültü emisyonları (2 nolu dipnota bakınız)		
Ses gücü düzeyi, ölçülmüş dB(A)	97	97
Ses gücü düzeyi, garantili L _{WA} dB(A)	98	98
Ses düzeyi (3 nolu dipnota bakınız)		
Operatörün kulağında ses basıncı düzeyi, dB (A)	87	87
Titreşim düzeyleri, a_{hveq} (4 nolu dipnota bakınız)		
Kulp, m/sn ²	4,1	4,5
Kesme sistemi		
Kesme yüksekliği, mm	26-74	26-74
Kesme genişliği, cm	51	51
Testere	Collect	Collect
Parça numarası	5875908-10	5875908-10
Çim torbası kapasitesi, litre	65	65

Not 1: Motor için gösterilen güç derecesi SAE J1349/ISO1585 standardına göre ölçülen motor modeli için tipik bir üretim motorunun (belirlenmiş dev/dk'da) ortalama net güç çıkışıdır. Seri üretim motorları bu değerden farklı olabilir. Son makineye takılmış motor için gerçek güç çıkışı işletim hızına, çevre koşullarına ve diğer değerlere bağlıdır.

Not 2: Çevreye verilen gürültü emisyonu AB direktifi 2000/14/EC uyarınca ses gücü (L_{WA}) olarak ölçülmüştür.

Not 3: ISO 5395'ye göre ses basıncı düzeyi. Ses basıncı düzeyi için bildirilen verilerdeki tipik istatistik dağılım (standart sapma) 1,2 dB (A) şeklindedir.

Not 4: ISO 5395'ye göre titreşim düzeyi. Titreşim düzeyi için bildirilen verilerin tipik istatistik dağılımı (standart sapması) 0,2 m/s² şeklindedir.

*SF, SG, SH, SJ veya üstünde bir kalitede motor yağı kullanın. Motor üreticinin kılavuzundaki viskozite tablosuna bakarak beklenen dış ortam sıcaklığına göre en iyi viskoziteyi seçin.

TEKNİK BİLGİLER

Uygunluk konusunda AB deklarasyonu

(Sadece Avrupa için geçerlidir)

Husqvarna AB, SE-561 82 Huskvarna, İsveç, tel.: +46-36-146500, yegane sorumlu olarak 15XXXXXXX ve sonrası seri numaralarına ait **Husqvarna LC 451S, LC 551SP** model çim biçme makinesinin KONSEY YÖNERGESİ gereksinimleri ile uyumlu olduğunu beyan eder:

- 17 Mayıs 2006 tarihli, "makinelere ilgili", **2006/42/EC**.
- "elektromanyetik uygunluk hakkında" başlıklı, 26 Şubat 2014 tarih ve **2014/30/EU** sayılı KONSEY DİREKTİFİ ve geçerli ekler.
- "çevreye gürültü emisyonları hakkında" başlıklı, 8 Mayıs 2000 tarih ve **2000/14/EC** sayılı KONSEY DİREKTİFİ.

Gürültü emisyonları hakkında bilgi için, Teknik bilgiler başlıklı bölüme bakınız.

Uygulanan standartlar: ISO 5395, ISO 14982

Bildirilen kurum: **0404, SMP Svensk Maskinprovning AB**, Box 7035, SE-750 07 Uppsala, "çevredeki gürültü emisyonları ile ilgili" 8 Mayıs 2000 tarihli KONSEY YÖNERGESİ 2000/14/EC'DE ek VI'ya göre uygunluk değerlendirmesine ilişkin raporları yayımladı.

Huskvarna, 25 Kasım 2015

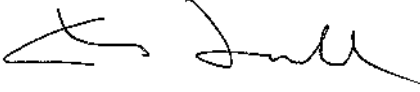

Claes Losdal, Geliştirme Yöneticisi/Bahçe Ürünleri

(Husqvarna AB yetkili temsilcisi ve teknik dokümantasyon sorumlusu.)

EXPLICAÇÃO DOS SÍMBOLOS

Explicação dos símbolos

ATENÇÃO! A máquina, se for usada de forma indevida ou incorrecta, pode ser perigosa, causando sérios ferimentos ou mesmo a morte do utente ou outras pessoas.



Leia as instruções para o uso com toda a atenção e compreenda o seu conteúdo antes de fazer uso da máquina.



Certifique-se de que nenhuma pessoa estranha se encontra na zona de trabalho.



Evite que o motor seja ligado acidentalmente retirando o cabo de ignição da vela de ignição.



Vareta de nível do óleo/filtro de óleo



Estrangulador



Aviso para objectos lançados e ricochete.



Aviso de facas em rotação. Cuidado com a mãos e os pés.



Aviso: peças rotativas. Mantenha as mãos e os pés afastados.



Este produto está conforme as directivas em validade da CE.



Emissões sonoras para o meio ambiente conforme directiva da Comunidade Europeia. A emissão da máquina é indicada no capítulo Especificações técnicas e no autocolante.



Nunca utilizar a máquina no interior ou em espaços sem ventilação. Os gases do escape contêm monóxido de carbono, um gás inodoro, venenoso e fatal.



Risco de explosão



Superfície quente.



O motor é fornecido sem óleo.



Ateste com óleo antes de utilizar a máquina.



Nunca pôr o motor a funcionar no interior, em sítios fechados ou mal ventilados.



O motor não funciona com gasolina comercializada como E85 (85% de etanol).



Fogo, chama aberta e fumo são proibidos.



Explicação dos níveis de advertência

As advertências são classificadas em três níveis.

ATENÇÃO!



ATENÇÃO! Utilizado no caso de existir risco de ferimento grave ou morte para o operador ou de danos nas zonas envolventes, se não forem seguidas as instruções do manual.

IMPORTANTE!

IMPORTANTE! Utilizado no caso de existir risco de ferimento para o operador ou de danos nas proximidades, se não forem seguidas as instruções do manual.

NOTA!

NOTA! Utilizado se existir risco de danos para os materiais ou para a máquina, se não forem seguidas as instruções do manual.

APRESENTAÇÃO

Índice

EXPLICAÇÃO DOS SÍMBOLOS	
Explicação dos símbolos	386
Explicação dos níveis de advertência	386
APRESENTAÇÃO	
Índice	387
Prezado cliente!	387
APRESENTAÇÃO	
Como se chama no cortador de relva?	388
EQUIPAMENTO DE SEGURANÇA DA MÁQUINA	
Noções gerais	389
MONTAGEM E AJUSTAMENTOS	
Noções gerais	390
Direcção	390
Altura de corte	391
Colector	392
Inserção para 'paillage'	392
Descarga traseira	392
MANEJO DE COMBUSTÍVEL	
Noções gerais	393
Combustível	393
Abastecimento	393
Transporte e armazenagem	393
OPERAÇÃO	
Equipamento de protecção pessoal	394
Instruções gerais de segurança	394
Técnicas básicas de trabalho	395
Transporte e armazenagem	395
Arranque e paragem	396
MANUTENÇÃO	
Noções gerais	397
Esquema de manutenção	397
Inspeção geral	397
Vela de ignição	399
Ajuste da correia	399
Filtro de ar	399
Mudança do óleo	399
Sistema de combustível	399
ESPECIFICAÇÕES TÉCNICAS	
Especificações técnicas	400
Certificado CE de conformidade	401

Prezado cliente!

Parabéns pela sua preferência na compra de um produto Husqvarna! A história da Husqvarna recua no tempo até 1689, quando o rei Karl XI mandou construir uma fábrica na margem da ribeira Huskvarna para fabricar mosquetes. A localização junto à ribeira Huskvarna era lógica, dado que as água da ribeira eram usadas para gerar energia e desta forma se tinha acesso a uma hidrogeradora de energia. Durante os mais de 300 anos de existência da fábrica Husqvarna foram fabricados inúmeros produtos, desde os antigos fogões a lenha às modernas máquinas de cozinha, máquinas de coser, bicicletas, motocicletas, etc. Em 1956 foi lançada a primeira máquina de cortar relva motorizada que em 1959 foi seguida da motosserra, e é neste sector que a Husqvarna actualmente actua.

A Husqvarna é actualmente um dos maiores fabricantes mundiais de produtos florestais e para jardinagem, com a qualidade e o desempenho como prioridade máxima. A ideia comercial é projectar, fabricar e comercializar produtos motorizados para uso florestal e de jardinagem, bem como para a indústria da construção e a indústria fabril. A meta da Husqvarna é também ser ponta de lança no que diz respeito a ergonomia, facilidade de utilização, segurança e consciência ambiental, razão pela qual foram criados vários aperfeiçoamentos para melhorar os produtos nessas áreas.

Estamos convencidos de que será com satisfação que apreciará a qualidade e desempenho dos nossos produtos durante muito tempo no futuro. A compra de qualquer dos nossos produtos dá-lhe acesso a ajuda profissional com reparações e assistência técnica, na eventualidade de, apesar de tudo, acontecer qualquer coisa. No caso do local de compra da máquina não ter sido nenhum dos nossos revendedores autorizados, pergunte-lhes aonde fica a oficina especializada mais próxima.

Esperamos que ficará satisfeito com a sua nova máquina e que ela o acompanhará durante muito tempo. Lembre-se de que estas instruções de utilização são um documento valioso. Seguindo o seu conteúdo (utilização, assistência técnica, manutenção, etc) aumentará consideravelmente a vida útil da máquina bem como o preço de venda em segunda mão da mesma. Se vender a sua máquina, entregue as instruções de utilização ao novo proprietário.

Muito obrigado por usar um produto Husqvarna!

Husqvarna AB efectua o desenvolvimento contínuo dos seus produtos, reservando-se o direito de introduzir modificações referentes, entre outros, ao aspecto e forma dos mesmos sem aviso prévio.

APRESENTAÇÃO

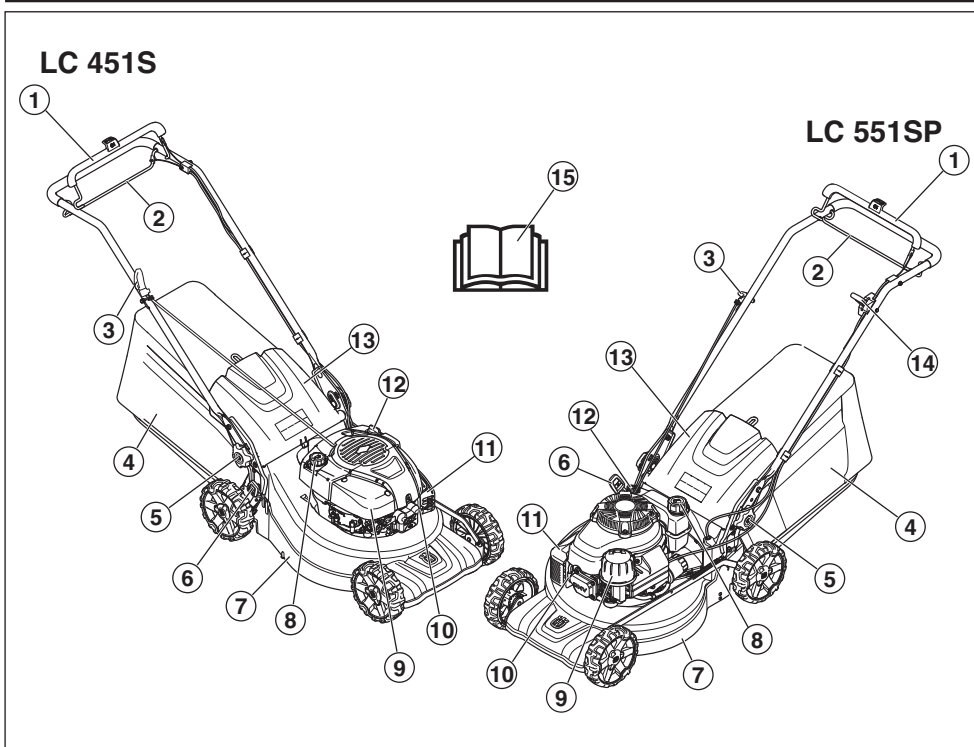

Como se chama no cortador de relva?

- | | | | |
|---|--|----|--|
| 1 | Manípulo de travão do motor | 8 | Enchimento de combustível |
| 2 | Barra propulsora | 9 | Filtro de ar |
| 3 | Pega do arranque | 10 | Vela de ignição |
| 4 | Colector | 11 | Silenciador |
| 5 | Alavanca de bloqueio para regulação da altura do punho | 12 | Vareta de nível do óleo/filtro de óleo |
| 6 | Controlo da altura de corte | 13 | Proteção traseira |
| 7 | Cobertura de corte | 14 | Acelerador (LC 551SP) |
| | | 15 | Instruções para o uso |

EQUIPAMENTO DE SEGURANÇA DA MÁQUINA

Noções gerais

Nesta secção esclarecem-se quais são as peças de segurança da máquina, que função desempenham e ainda como efectuar o controlo e a manutenção para se certificar da sua operacionalidade.



ATENÇÃO! Nunca use uma máquina com peças de segurança defeituosas. Se a sua máquina não satisfizer a algum desses controlos, deverá ser enviada a uma oficina autorizada para reparação.

Não modifique nunca esta máquina de forma a deixar de corresponder à versão original e não a use caso pareça ter sido modificada por outros. Evite que o motor seja ligado acidentalmente retirando o cabo de ignição da vela de ignição.

Cobertura de corte

- A cobertura de corte foi desenhada para reduzir a vibração e os riscos de cortes.

Verificação da cobertura de corte

- Certifique-se de que a cobertura de corte não está danificada e que não existem defeitos visíveis, tais como fissuras na cobertura de corte exterior de protecção.

Manípulo de travão do motor

- O travão do motor foi desenhado para parar o motor. Quando a tensão do manípulo de travão do motor é libertada, o motor deve parar.

Verificação do manípulo de travão do motor

Ligue a máquina de acordo com as instruções de arranque; consulte 'Arranque e paragem' e, em seguida, liberte o punho do travão. O manípulo do travão deve ser ajustado de modo a que o motor pare no espaço de 3 segundos.

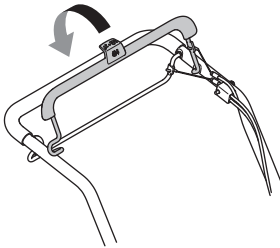

Silenciador



ATENÇÃO! Nunca use a máquina sem silenciador ou com um silenciador defeituoso. Um silenciador defeituoso pode aumentar consideravelmente o nível de ruído e o perigo de incêndio. Tenha à mão utensílios para extinção de incêndios.

O silenciador fica muito quente tanto durante o funcionamento como após se desligar a máquina. Isto aplica-se também quando a motosserra na marcha em vazio. Esteja consciente do perigo de incêndio, especialmente ao manusear substâncias inflamáveis e/ou gases.

- O silenciador é construído para propiciar o mais baixo nível de ruído possível bem como desviar os gases de escape do utilizador.

Inspeção do silenciador

- Verifique regularmente se o silenciador está completo e devidamente fixado.

MONTAGEM E AJUSTAMENTOS

Noções gerais



IMPORTANTE! Evite que o motor seja ligado acidentalmente retirando o cabo de ignição da vela de ignição.

Direcção

Montagem

- 1 Desaperte os manípulos inferiores de ambos os lados da máquina. Verifique se a anilha de plástico está posicionada corretamente na reentrância do acessório do punho.

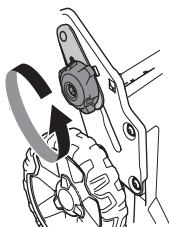

- 2 Instale a barra de direcção dobrada para a frente com a anilha de plástico situada entre a barra de direcção e o acessório do punho.

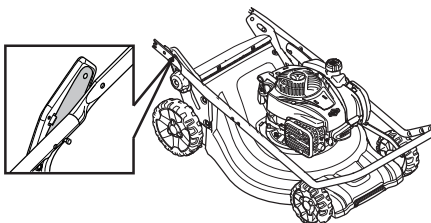

NOTA! Verifique se os cabos e fios passam pelo interior da barra de direcção e se não estão enrolados uns nos outros.

- 3 Aperte a barra de direcção no acessório do punho com o parafuso, a anilha e a porca.

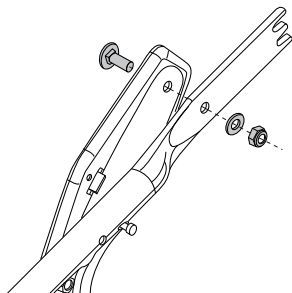

- 4 Desdobre a barra de direcção e aperte o manípulo em ambos os lados da máquina. Ajuste a uma altura adequada. Para obter mais informações, consulte 'Ajuste'.
- 5 Coloque os fios no suporte de cabos. Certifique-se de que os fios não estão enrolados uns nos outros. Aperte o suporte de cabos por baixo da barra de direcção.

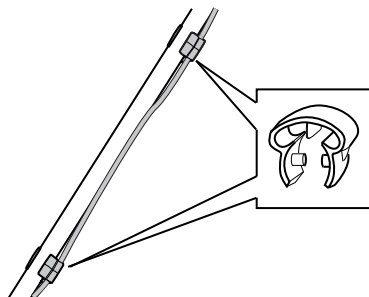

- 6 Passe os fios ao longo da parte inferior da barra de direcção. Introduza os fios no segundo suporte de cabos, que é depois apertado à parte superior da barra de direcção.
- 7 Fixe os cabos ao suporte do punho com um fixador de cabos.

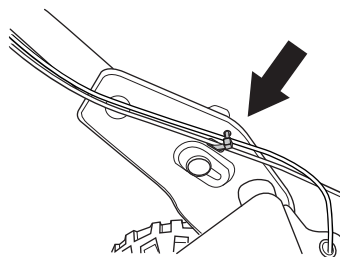

MONTAGEM E AJUSTAMENTOS

Configurações

Altura do punho

- Desaperte os manipuladores inferiores.
- Faça deslizar os manipuladores para as extremidades das ranhuras de ambos os lados da máquina.

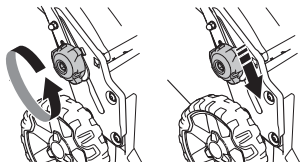

- A altura do punho pode ser definida em 2 posições diferentes.
- Ajuste a uma altura adequada.
- Faça deslizar os manipuladores para cima, em direção ao punho, até pararem e ouvir-se um estalido. Aperte bem os manipuladores.

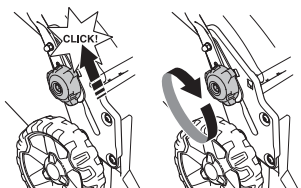

Posição de transporte

O conjunto do punho pode ser dobrado para minimizar o espaço necessário para o transporte e armazenamento.

- Desaperte os manipuladores inferiores.
- Faça deslizar os manipuladores para as extremidades das ranhuras de ambos os lados da máquina.

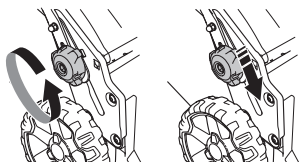

- Dobre o punho para a frente.

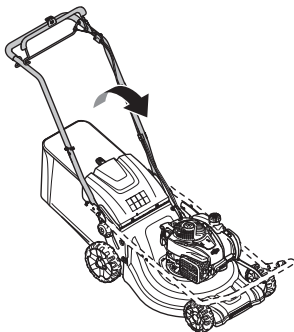

Posição operacional

- Dobre o punho para a sua posição vertical.

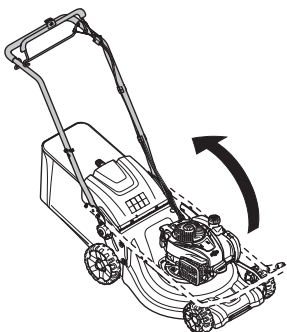

- Faça deslizar os manipuladores para cima, em direção ao punho, até pararem e ouvir-se um estalido.

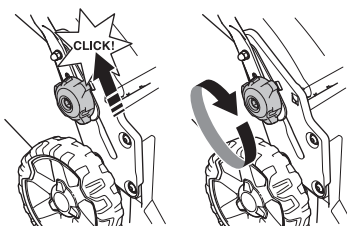

- Aparafuse o punho com o botão.

Altura de corte

ATENÇÃO! Não regule a altura de corte para demasiado baixo, devido ao risco de a lâmina poder embater em irregularidades no terreno.

A máquina está equipada com regulação central da altura de corte.

- Para regular a altura de corte, prima o regulador de altura na direção da roda e desloque-o para a frente de forma a obter uma altura de corte inferior e para trás para uma altura de corte superior.

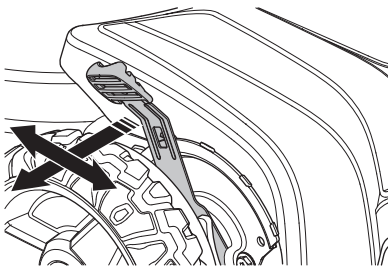

- A altura de corte pode ser ajustada para 6 alturas diferentes.

MONTAGEM E AJUSTAMENTOS

Coletor

- Coloque a pega do coletor situada na estrutura por cima do saco do coletor.

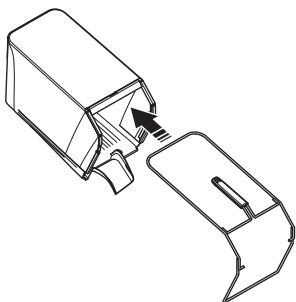

- Coloque a parte inferior da estrutura na ranhura por baixo do coletor. Aperte a estrutura pressionando-a contra a ranhura. Comece pela parte da estrutura na ilustração e em seguida prima gradualmente para a frente, na direção da lingueta do coletor.

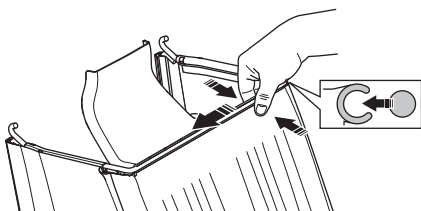

- Podem ser necessárias algumas batidas com um martelo de borracha para apertar a parte da estrutura por baixo da lingueta. Bata na estrutura entre os reforços da lingueta.

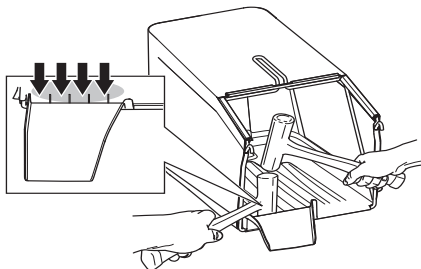

- Fixe a estrutura com os grampos de fixação rápida.

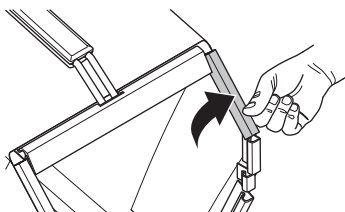

- Certifique-se de que a plataforma de descarga da máquina está limpa e sem aparas de relva.
- Prenda o coletor na extremidade superior do chassi.
- Coloque a lingueta do coletor na plataforma de descarga da máquina.

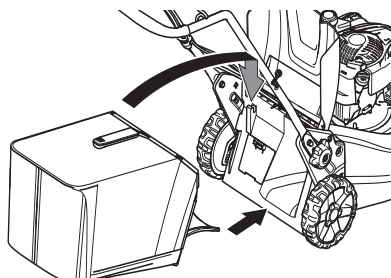

- Encaixe o fundo do ensacador na abertura de descarga.

Inserção para 'paillage' - Acessórios

Está disponível um kit de trituração como acessório, para equipar as máquinas com um retentor que pode ser utilizado com a função de trituração. O kit contém uma vela do triturador e uma lâmina.

- Levante o resguardo de descarga para montar/desmontar a ficha de trituração.

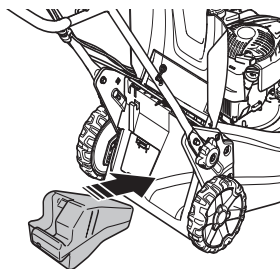

- Substitua a lâmina pela lâmina Combi fornecida. Para mais informações, consulte 'Equipamento de corte'.

Descarga traseira

A máquina também pode ser utilizada sem o acessório de trituração e o coletor.

- Levante a proteção traseira e retire o retentor.
- Retire a vela de trituração.
- Feche a proteção.

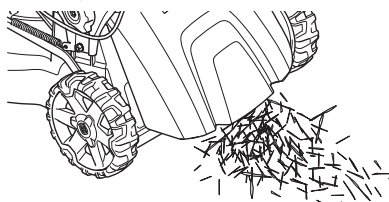

MANEJO DE COMBUSTÍVEL

Noções gerais



ATENÇÃO! A utilização dum motor em ambiente fechado ou mal ventilado pode causar a morte por asfixia ou envenenamento por gás carbónico.

O combustível e os vapores do combustível são muito inflamáveis e podem causar graves lesões em caso de inalação ou contacto com a pele. Seja portanto cauteloso ao manusear combustível e providencie de modo a haver boa ventilação durante o manuseamento de combustível.

Os gases de escape do motor são quentes e podem conter faíscas causadoras de incêndios. Portanto, nunca arranque com a máquina em interiores ou nas proximidades de material inflamável!

Não fume nem ponha objectos quentes na proximidade de combustível.

Combustível

ATENÇÃO! A máquina está equipada com um motor a quatro tempos. Certifique-se de haver sempre óleo em quantidade suficiente no depósito do óleo.

Gasolina

- Use gasolina de qualidade, com ou sem chumbo.
- O índice de octano mínimo recomendado é 90 (RON). No caso do motor funcionar com gasolina com um índice de octano inferior a 90, o motor pode começar a "grilar". Isso pode causar um aumento de temperatura no motor que pode causar graves avarias no mesmo.
- Sempre que esteja disponível gasolina ecológica, a chamada gasolina alquílica, esta deve ser utilizada.

Óleo de motor

ATENÇÃO! Verifique o nível do óleo antes de arrancar o cortador de relva. Um nível de óleo demasiado baixo causar danos sérios no motor. Ver as instruções na secção "Manutenção".

- O óleo de motor deve ser substituído pela primeira vez após 5 horas de funcionamento. Consulte as Especificações Técnicas para recomendações quanto ao tipo de óleo a utilizar. Não use nunca óleo para motores de dois tempos.

Abastecimento



ATENÇÃO! Pare o motor e deixe arrefecer alguns minutos antes de abastecer.

Utilize sempre um recipiente para a gasolina para evitar derrames.

Abra a tampa do depósito devagar, ao abastecer, para dar saída lenta aos gases se houver um excesso de pressão.

Limpe a zona em torno da tampa do depósito de combustível.

Aperte bem a tampa do depósito após abastecer. A negligência pode resultar em incêndio.

Afaste a máquina pelo menos 3 metros do lugar onde abasteceu, antes de arrancar.

Nunca arranque com a máquina:

- Se derramou combustível ou óleo sobre a máquina. Remova todo o líquido derramado e deixe que os restos de combustível se evaporem.
- Se derramou combustível sobre si próprio ou na sua roupa, troque de roupa. Lave as partes do corpo que estiveram em contacto com o combustível. Lave com água e sabonete.
- Se a máquina tiver fuga de combustível. Controle regularmente se há fugas na tampa do depósito e nos tubos de combustível.

Transporte e armazenagem

- Guarde e transporte a máquina e o combustível de modo tal que não haja o risco de possíveis fugas e vapores entrarem em contacto com fontes de faíscas ou chama aberta, tais como máquinas e motores eléctricos, contactos/interruptores eléctricos ou mesmo caldeiras.
- Ao armazenar e transportar combustível, utilize recipiente especialmente destinado e aprovado para esse fim.

Armazenamento por tempo prolongado

- Em armazenagem por tempo prolongado, o depósito de combustível da máquina deve ser esvaziado. Consulte o posto de abastecimento mais próximo sobre como proceder com o combustível excedente.

OPERAÇÃO

Equipamento de protecção pessoal

Em quaisquer circunstâncias de utilização da máquina deve ser utilizado equipamento de protecção pessoal aprovado. O equipamento de protecção pessoal não elimina o risco de lesão mas reduz os seus efeitos em caso de acidente. Consulte o seu concessionário na escolha do equipamento.

Use sempre:

- Utilize protecções para os ouvidos se o nível de ruído ultrapassar os 85 dB.
- Botas ou sapatos antidescizantes e estáveis.
- Calças compridas grossas. Não use calções, sandálias e não ande descalço.
- Devem ser usadas luvas sempre que seja necessário, p. ex. ao montar, inspecionar ou limpar equipamento de corte.

Instruções gerais de segurança

Esta secção descreve as regras básicas de segurança para o trabalho com a máquina. A informação apresentada nunca substitui os conhecimentos, capacidades e a experiência de um profissional.

- Leia as instruções para o uso com toda a atenção e compreenda o seu conteúdo antes de fazer uso da máquina.
- Esteja consciente de que o operador é responsável por acidentes e situações que possam representar perigo de danos pessoais ou materiais a terceiros.
- A máquina deve ser mantida limpa. As sinalizações e os autocolantes deverão estar totalmente legíveis.

Use sempre o seu bom senso

Não é possível cobrir todas as situações possíveis que poderá enfrentar. Actue sempre com precaução e use de senso comum. Caso se encontre numa situação em que se sinta inseguro, interrompa o trabalho e consulte um especialista. Contacte o seu revendedor, a sua oficina de serviço ou um utilizador experiente. Evite toda a utilização para a qual não se sinta suficientemente habilitado!



ATENÇÃO! Esta máquina produz um campo electromagnético durante o funcionamento. Em determinadas circunstâncias, este campo pode interferir com o funcionamento de implantes médicos activos ou passivos. Para reduzir o risco de lesões graves ou mortais, recomendamos que portadores de dispositivos implantados consultem o seu médico e o fabricante do implante antes de utilizar a máquina.



ATENÇÃO! A máquina, se for usada de forma indevida ou incorrecta, pode ser perigosa, causando sérios ferimentos ou mesmo a morte do utente ou outras pessoas.

Nunca deixar crianças ou outras pessoas utilizar a máquina ou efectuar a manutenção que não estejam devidamente formadas no seu manuseamento.

A máquina não deve ser utilizada por pessoas com capacidades físicas ou mentais diminuídas, nem por pessoas que, por motivos de saúde, não possam operar a máquina, sem a supervisão de uma pessoa responsável pela sua segurança.

Nunca permita que outra pessoa utilize a máquina sem estar certo de que a mesma entendeu o conteúdo do manual de instruções.

Nunca use a máquina quando estiver cansado, tiver bebido álcool ou tomado remédios que possam afectar a sua vista, a sua capacidade de discernimento ou o seu controlo físico.



ATENÇÃO! Modificações e/ou acessórios não autorizados podem provocar sérias lesões ou perigo de vida para o utilizador ou outros. Sob nenhuma circunstância é permitido modificar a configuração original da máquina sem a autorização expressa do fabricante.

Não modifique nunca esta máquina de forma a deixar de corresponder à versão original e não a use caso pareça ter sido modificada por outros.

Nunca use uma máquina defeituosa. Siga as instruções de manutenção, controlo e assistência técnica destas instruções para o uso. Alguns serviços de manutenção e de assistência técnica deverão ser executados por especialistas qualificados.

Devem usar-se sempre acessórios originais.

OPERAÇÃO

Segurança no local de trabalho

- Ramos, pedras, etc., devem ser retirados do relvado antes de se iniciar o corte da relva.
- Os objectos que embatam no equipamento de corte podem ser arremessados, ferindo pessoas e causando danos em objectos. Mantenha as pessoas e os animais afastados.
- Nunca use a máquina em condições atmosféricas desfavoráveis, por exemplo, nevoeiro, chuva, humidade ou locais húmidos, frio intenso, risco de trovoadas, etc. Trabalhar com mau tempo é cansativo e pode levar a situações perigosas, tais como ir para terreno escorregadio.
- Observe a zona de modo a assegurar-se de que nada irá afectar o seu controlo sobre a máquina.
- Tenha cuidado com raízes, pedras, ramos, covas, valas, etc. Relva alta poderá ocultar obstáculos.
- Cortar relva em superfícies inclinadas pode ser perigoso. Não use o cortador de relva em superfícies muito inclinadas. O cortador de relva não deve ser utilizado em superfícies com um declive superior a 15 graus.
- Em terreno inclinado o carreiro deve estar perpendicular à inclinação. É muito mais fácil andar transversalmente à inclinação do que para cima e para baixo.
- Tenha cuidado ao aproximar-se de esquinas com pouca visibilidade e com objectos que possam bloquear a visibilidade.

Segurança do trabalho

- Um cortador de relva destina-se apenas a cortar relva. Qualquer outra utilização é proibida.
- Use equipamento de protecção pessoal. Ver as instruções na secção "Equipamento de protecção pessoal".
- Não arranque o cortador de relva a não ser que a lâmina e todas as coberturas estejam correctamente instaladas. De outro modo, a lâmina pode soltar-se e causar danos pessoais.
- Assegure-se de que a lâmina não bate em objectos estranhos, tais como pedras, raízes, etc. Isto pode tornar romba a lâmina e pode dobrar o eixo do motor. Um eixo dobrado origina desequilíbrio e uma forte vibração, resultando num grande risco da lâmina se soltar.
- O manípulo do travão nunca deve ser fixo de modo permanente à pega quando a máquina se encontra em funcionamento.
- Coloque o cortador de relva sobre uma superfície plana e firme, e proceda ao arranque. Assegure-se de que o cortador de relva não pode entrar em contacto com o solo ou outros objectos.
- Coloque-se sempre atrás da máquina. Todas as rodas devem permanecer no chão e as duas mãos devem ser mantidas sobre o punho ao cortar a relva.

Mantenha as mãos e os pés afastados das lâminas rotativas.

- Não incline a máquina com o motor em funcionamento.
- Preste particular atenção ao puxar a máquina na sua direcção, durante o trabalho.
- Nunca levante o cortador de relva, nem o transporte, enquanto o motor está em funcionamento. Se tiver de levantar o cortador de relva, deve primeiro desligar o motor e afastar a bobina de ignição da vela de ignição.
- Não corte relva durante manobras em marcha atrás.
- O motor deve ser desligado para deslocar o cortador de relva sobre superfícies que não se destinam a ser cortadas. Por exemplo, caminhos de gralhinha, pedra, seixos, asfalto, etc.
- Nunca corra com a máquina quando está em funcionamento. Deve sempre andar a passo com o cortador de relva.
- Desligue o motor antes de modificar a altura de corte. Nunca efectuar ajustamentos com o motor a funcionar.
- Não deixe nunca a máquina sem vigilância com o motor a trabalhar. Desligue o motor. Assegure-se de que o equipamento de corte já parou de rodar.
- Se tocar em qualquer objecto ou se ocorrerem vibrações, pare a máquina imediatamente. Remova o cabo da vela de ignição da vela. Verifique se a máquina não sofreu danos. Repare eventuais danos.

Técnicas básicas de trabalho

- Para os melhores resultados, utilize sempre lâminas afiadas. Uma lâmina romba produz um corte irregular e causa o amarelecimento da relva na superfície cortada.
- Nunca corte mais do que 1/3 do comprimento da relva. Este conselho é especialmente válido durante períodos secos. Realize primeiro um corte com a altura de corte alta. Depois, verifique o resultado e corte a uma altura mais baixa, para o resultado pretendido. Caso a relva esteja mesmo muito comprida, avance lentamente e corte duas vezes, se necessário.
- Corte em diferentes direcções de cada vez, para evitar a formação de linhas no relvado.

Transporte e armazenagem

- Fixe o equipamento para transportá-lo, de modo a evitar danos e acidentes durante o transporte.
- Armazene o equipamento numa área que seja possível de trancar, de modo a mantê-lo fora do alcance de crianças e pessoas não autorizadas.
- Armazene a máquina e o respectivo equipamento num local seco e à prova de geada.
- Para transportar e armazenar combustível, consulte a secção "Manuseamento de combustível".

OPERAÇÃO

Arranque e paragem

Antes de ligar



ATENÇÃO! Leia as instruções para o uso com toda a atenção e compreenda o seu conteúdo antes de fazer uso da máquina.

Use equipamento de protecção pessoal. Ver as instruções na secção "Equipamento de protecção pessoal".

- Certifique-se de que nenhuma pessoa estranha se encontra na zona de trabalho.
- Execute uma manutenção diária. Ver as instruções na secção "Manutenção".
- Assegure-se que a bobina de ignição está bem colocada sobre a vela de ignição.

Arranque

LC 451S

- O manípulo de travão do motor tem de ser mantido contra a barra de direcção durante o arranque do motor.

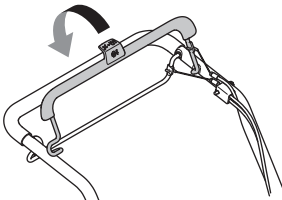

- Coloque-se atrás da máquina.
- Agarre depois a pega do arranque com a mão direita e puxe a corda lentamente até sentir resistência (o mecanismo de arranque começa a actuar). Puxe com força para fazer arrancar o motor. Nunca enrole a corda de arranque na mão.

LC 551SP

Com o motor frio:

- Coloque o acelerador na posição de estrangulação. O acelerador ajusta a selecção de rotação motor e consequentemente a velocidade de rotação das lâminas.

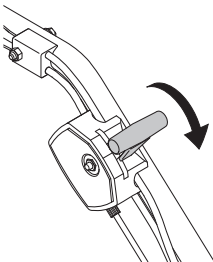

- O manípulo de travão do motor tem de ser mantido contra a barra de direcção durante o arranque do motor.

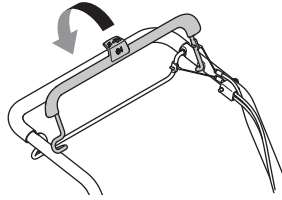

- Coloque-se atrás da máquina.
- Agarre depois a pega do arranque com a mão direita e puxe a corda lentamente até sentir resistência (o mecanismo de arranque começa a actuar). Puxe com força para fazer arrancar o motor. Nunca enrole a corda de arranque na mão.
- Coloque o acelerador na posição de aceleração total.

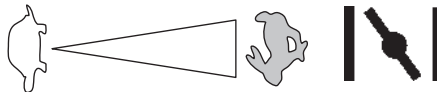

Com o motor quente:

- Use o mesmo procedimento de arranque para motor frio mas sem por o estrangulador na posição de estrangular.

Accionamento

- Empurre a barra de propulsão na direcção do punho para ligar a máquina.

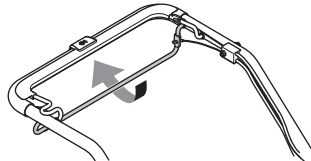

- Para parar apenas a máquina com o motor em funcionamento, liberte a barra de propulsão.

Paragem

- Pare a máquina soltando o manípulo de travão do motor.

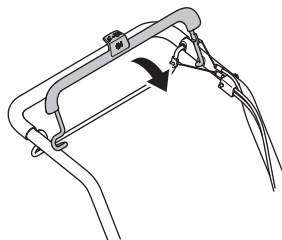

MANUTENÇÃO

Noções gerais



ATENÇÃO! O utente só pode efectuar trabalhos de manutenção e assistência do tipo descrito nestas instruções. Intervenções maiores devem ser efectuadas por uma oficina.

A inspecção e/ou manutenção devem ser efectuadas com o motor desligado. Evite que o motor seja ligado acidentalmente retirando o cabo de ignição da vela de ignição.

A duração da máquina pode ser afectada e o perigo de acidentes pode aumentar se a manutenção da máquina não for correcta e se as revisões e reparações não forem executadas de forma profissional. Se necessitar de mais esclarecimentos, entre em contacto com uma oficina autorizada.

NOTA! Com a máquina inclinada, certifique-se de que o filtro de ar está colocado na posição mais elevada.

- Devem usar-se sempre acessórios originais.

Esquema de manutenção

No esquema de manutenção, pode verificar quais as peças da sua máquina que necessitam de manutenção, e a que intervalos deve efectuar essa manutenção. Os intervalos são calculados com base numa utilização diária da máquina, podendo diferir dependendo da taxa de utilização da máquina.

Antes de ligar	Controle semanal	Controle mensal	Anualmente
Inspecção geral	Vela de ignição	Filtro de ar	Limpeza por baixo da proteção da correia**
Limpeza do exterior	Silenciado* r	Sistema de combustível	Limpeza por baixo das placas da roda**
Nível de óleo			Ajuste do batente da caixa de velocidades**
Equipamento de corte			
Cobertura de corte*			
Verificação e ajuste da correia			
Manípulo de travão do motor*			

Ver instruções na secção "Equipamento de segurança da máquina".

** Executado por uma oficina de assistência técnica devidamente autorizada.

Consulte o manual do utilizador para obter informações adicionais sobre a assistência do motor.

Inspecção geral

- Verifique se os parafusos e porcas estão apertados.

Limpeza do exterior

- Retire folhas, relva e materiais semelhantes da cortador de relva.
- Não utilize lavagem a alta pressão para limpar a máquina.
- Nunca verta água directamente sobre o motor.
- Limpe a entrada de ar do dispositivo de arranque. Verifique o dispositivo e a corda de arranque.
- Quando limpar por baixo da cobertura de corte, vire a máquina com a vela de ignição para cima. Esvaziar o depósito de gasolina.

Nível do óleo

IMPORTANTE! Aguarde que a máquina arrefeça. O óleo aquecido pode causar queimaduras.

O cortador de relva deve ser colocado sobre uma superfície plana para se verificar o nível do óleo. Verifique o nível do óleo com a vareta de nível que se encontra presa à tampa do depósito de óleo.

- Retire o tampão do óleo e limpe a vareta de nível do óleo.
- Volte a colocar a vareta de nível.
- Caso o nível do óleo esteja baixo, encha com óleo de motor até ao nível superior indicado na vareta de nível.

MANUTENÇÃO

Equipamento de corte



ATENÇÃO! Use sempre luvas fortes ao executar trabalhos de reparação e manutenção do equipamento de corte. As lâminas são muito afiadas e podem facilmente provocar cortes.

- Verifique se o equipamento de corte está danificado ou com rachaduras. Um equipamento de corte danificado deve sempre ser substituído.
- Certifique-se sempre que o cortador está bem assente no solo e em equilíbrio.

NOTA! Depois de afiar as lâminas deve equilibrá-las. As tarefas de equilíbrio, substituição ou afiamento das lâminas devem ser realizadas por uma oficina de assistência.

Se passar por cima de obstáculos que possam causar avarias, deve substituir lâminas danificadas. Deixe que a oficina autorizada avalie se a lâmina pode ser afiada ou deve ser substituída.

Desmontagem



ATENÇÃO! Evite que o motor seja ligado acidentalmente retirando o cabo de ignição da vela de ignição.

- Bloquee a lâmina com um bloco de madeira. Desaperte o perno da lâmina e proceda à remoção do mesmo, bem como da arruela e da lâmina. Retire o perno da lâmina rodando-o para a esquerda.

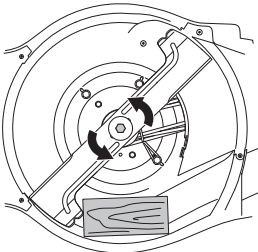

- Assegure-se de que o suporte da lâmina não se encontra danificado. Verifique também que o parafuso da lâmina não apresenta danos e que o eixo do motor não se encontra dobrado.

Montagem

- A lâmina tem de estar instalada com as extremidades angulares apontadas para cima, para a cobertura.

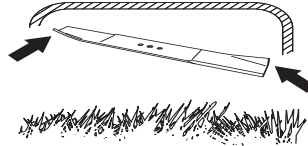

- Coloque a lâmina com a arruela de fricção contra o suporte da lâmina. Assegure-se de que os centros da lâmina se encontram correctamente posicionados no eixo.

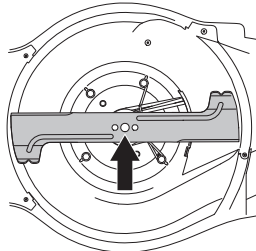

- Bloquee a lâmina com um bloco de madeira. Coloque a arruela e aperte o parafuso correctamente. O parafuso deve ser apertado utilizando-se um torque de 70 Nm.

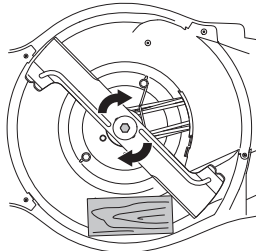

- Faça rodar a lâmina com a mão de modo a assegurar-se de que gira livremente.
- Teste a máquina.

IMPORTANTE!

Actue sempre com precaução e use de senso comum. Evite todas as situações que considere estarem para além das suas capacidades. Caso se sinta inseguro acerca dos procedimentos de operação depois de ler estas instruções, consulte um perito antes de prosseguir. Contacte uma oficina de assistência autorizada.

Deve usar sempre peças sobressalentes de origem. Para mais informações, ver a secção de "Especificações Técnicas".

Vela de ignição

ATENÇÃO! Use sempre o tipo de vela de ignição recomendado! Uma vela de ignição incorrecta pode danificar o pistão/cilindro.

- Se a potência da máquina for baixa, se for difícil de arrancar ou se a marcha em vazio for irregular: comece sempre por inspeccionar a vela de ignição antes de tomar outras providências.
- Se a vela de ignição estiver suja, limpe-a e verifique se a distância entre os elétrodos é de 0,5 ou 0,7 - 0,8 mm. Para mais informações, ver a secção de "Especificações Técnicas". Substitua a vela de ignição, se necessário.

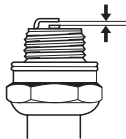

Ajuste da correia

Se o veículo começar a ficar lento, tal pode dever-se a uma correia gasta. Neste caso, é necessário substituir a correia. Contacte uma oficina de assistência autorizada.

Filtro de ar

- Desmonte a cobertura do filtro de ar e remova o filtro.
- Um filtro de ar usado por longo tempo nunca pode ficar completamente limpo. Por isso o filtro deve, a intervalos regulares, ser trocado por um novo. **Um filtro danificado deve sempre ser substituído.**
- Ao montar de novo, assegure-se que o filtro está completamente encostado ao suporte do filtro.

Limpe o filtro de papel.

- Limpe o filtro, batendo com o mesmo sobre uma superfície plana. Nunca use solventes com petróleo, por exemplo, querosene, nem limpe o filtro com ar comprimido.

Mudança do óleo

IMPORTANTE! Aguarde que a máquina arrefeça. O óleo aquecido pode causar queimaduras.

- Esvazie o depósito de combustível.
- A máquina tem um bujão de drenagem do óleo.
- Coloque um recipiente sob o dreno e retire o tampão.
- Consulte o Manual do Operador para obter informações adicionais.
- Consulte o posto de abastecimento de combustível mais próximo sobre o destino a dar ao excedente de óleo.
- Encha com óleo de motor novo da qualidade adequada. Consulte as instruções na secção "Especificações técnicas".

Sistema de combustível

- Verifique se a tampa do depósito e respectiva vedação estão intactas.
- Verifique a mangueira de combustível. Troque se necessário.

ESPECIFICAÇÕES TÉCNICAS

Especificações técnicas

	LC 451S	LC 551SP
Motor		
Fabricante do motor	Briggs & Stratton	Kawasaki
Cilindrada, cm ³	161	179
Velocidade de rotação, rpm	2900	2800
Potência nominal do motor, kW (ver nota 1)	2,6	2,9
Sistema de ignição		
Vela de ignição	Champion QC12YC	NGK BPR5ES
Folga dos eléctrodos, mm	0,5	0,7 - 0,8
Sistema de combustível/lubrificação		
Capacidade do depósito, litros	1	1,9
*Óleo de motor	SAE 30/SAE 10W-30	SAE 30/SAE 10W-30
Volume do depósito de óleo, litros	0,55	0,65
Peso		
Máquina com depósito vazio, kg	41	51
Emissões de ruído (ver nota 2)		
Nível de potência sonora, medido em dB(A)	97	97
Nível de potência sonora, L _{WA} garantido dB(A)	98	98
Níveis acústicos (ver nota 3)		
Nível de pressão acústica junto ao ouvido do utilizador, dB(A)	87	87
Níveis de vibração, a_{hveq} (ver nota 4)		
Punho, m/s ²	4,1	4,5
Sistema de corte		
Altura de corte, mm	26-74	26-74
Largura de corte, cm	51	51
Faca	Collect	Collect
Número da peça	5875908-10	5875908-10
Capacidade do ensacador, litros	65	65

Nota 1: A potência nominal indicada para o motor é a potência líquida média (a um valor de rpm especificado) de um motor de produção típico do modelo de motor avaliado de acordo com a norma J1349/ISO1585 da SAE. Motores produzidos em série poderão divergir deste valor. A potência real do motor instalado na máquina final dependerá da velocidade de operação, das condições ambientais e de outros parâmetros.

Nota 2: Emissões sonoras para as imediações, medidas sob forma de potência sonora (L_{WA}) conforme a directiva da CE 2000/14/CE.

Nota 3: Nível de ruído em conformidade com a norma ISO 5395 Os dados comunicados relativamente ao nível de pressão de ruído têm uma dispersão estatística típica (desvio padrão) de 1,2 dB(A).

Nota 4: Nível de vibração em conformidade com a norma ISO 5395. Os dados comunicados relativamente ao nível de vibração têm uma dispersão estatística típica (desvio padrão) de 0,2 m/s²

*Utilize um óleo do motor de qualidade SF, SG, SH, SJ ou superior. Consulte a tabela de viscosidade no manual do fabricante do motor e seleccione a melhor viscosidade com base na temperatura exterior prevista.

ESPECIFICAÇÕES TÉCNICAS

Certificado CE de conformidade

(Válido unicamente na Europa)

Husqvarna AB, SE-561 82 Huskvarna, Sverige, tel: +46-36-146500, declara sob sua inteira responsabilidade que os cortadores de relva **Husqvarna LC 451S, LC 551SP** com os números de série 15XXXXXXX e mais recentes cumprem as disposições constantes na DIRECTIVA do CONSELHO:

- de 17 de Maio de 2006 "referente a máquinas" **2006/42/CE**.
- de 26 de Fevereiro de 2014 "referente a compatibilidade electromagnética" **2014/30/UE**.
- de 8 de Maio de 2000 "referente à emissões sonoras para as imediações" **2000/14/CE**.

Para informações referentes às emissões sonoras, ver o capítulo Especificações técnicas.

Foram respeitadas as normas seguintes: ISO 5395, ISO 14982

Entidade competente: **0404, SMP Svensk Maskinprovning AB**, Box 7035, SE-750 07 Uppsala, emitiu relatórios relativos à conformidade com o anexo VI da directiva do conselho de 8 de Maio de 2000 "referente a emissões sonoras para as imediações" 2000/14/CE.

Huskvarna, 25 de novembro de 2015

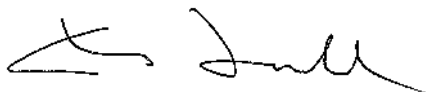

Claes Losdal, Chefe de Desenvolvimento/Produtos de Jardim

(Representante autorizado da Husqvarna AB e responsável pela documentação técnica.)

Leia o manual fornecido com o corta-relvas para obter mais instruções sobre a substituição da lâmina.

**Bruksanvisning i original Originale instruktioner Originale instruksjoner Alkuperäiset ohjeet
Original instructions Originalanweisungen Originale instructies Instructions d'origine Instrucciones originales
Istruzioni originali Původní pokyny Instrukcja oryginalna Eredeti útmutatás Prvobitna uputstva Originalaajuhend
Originalios instrukcijos Instrukcijas oriģinālvalodā Izvirna navodila Pôvodné pokyny Оригинални инструкции
Оригинальные инструкции Основні інструкції Αρχικές οδηγίες **Original talimatlar** Instruções originais**

1157677-38



2016-04-13