



> PRINT

ECOSYS P3045dn  
ECOSYS P3050dn  
ECOSYS P3055dn  
ECOSYS P3060dn

# РУКОВОДСТВО ПО ЭКСПЛУАТАЦИИ



## Предисловие

Благодарим вас за приобретение этого аппарата.

Настоящее руководство содержит сведения по эксплуатации и плановому техобслуживанию аппарата, а также описание несложных действий по устранению возникающих неполадок и поддержанию аппарата в как можно лучшем состоянии.

Перед эксплуатацией аппарата ознакомьтесь с данным руководством по эксплуатации.

### **Для качественной печати рекомендуется применять оригинальные контейнеры с тонером Kyocera, которые обязательно проходят несколько проверок.**

Пожалуйста, примите во внимание, что в случае если пользователь решит использовать неоригинальный (контрафактный или совместимый) тонер, то мы не гарантируем надлежащую работу устройства. Мы не проводили тестирования тонеров, изготовленных другими производителями, в связи с чем мы не можем достоверно утверждать, что тот или иной тонер, изготовленный другим производителем, совместим с нашей продукцией. Мы рекомендуем использовать оригинальный тонер, как указано в Руководстве пользователя, прилагаемом к устройству. Использование неоригинального (контрафактного или совместимого) тонера может привести к повреждению устройства. Подобное повреждение может повлиять на условия гарантии и повлечь дополнительные расходы для пользователя в связи со снятием таких устройств с гарантийного ремонта. Кроме того, использование контрафактного тонера – это поддержка незаконной деятельности недобросовестных производителей, действующих с нарушением законов Российской Федерации. Просим принять во внимание настоящую информацию о рисках, связанных с использованием неоригинального тонера.

На оригинальных расходных материалах имеется этикетка, изображенная ниже.

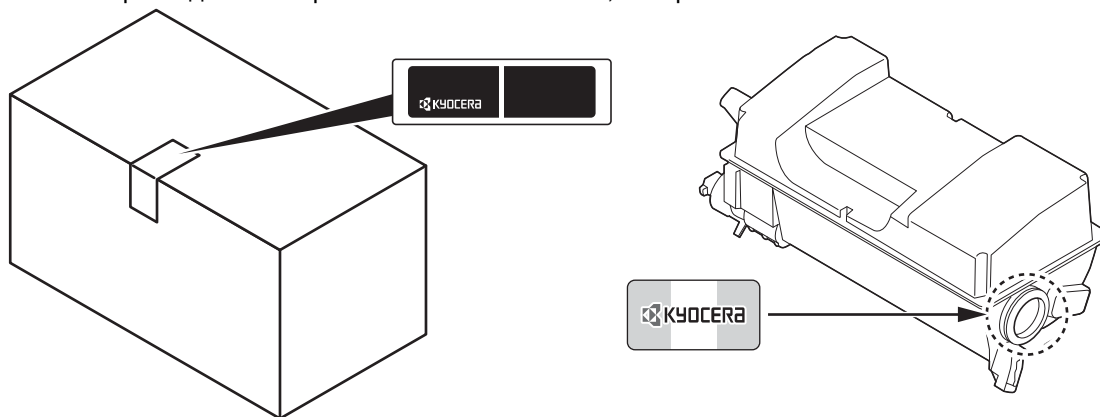

## Проверка серийного номера оборудования

Серийный номер оборудования напечатан в месте, показанном на рисунке.

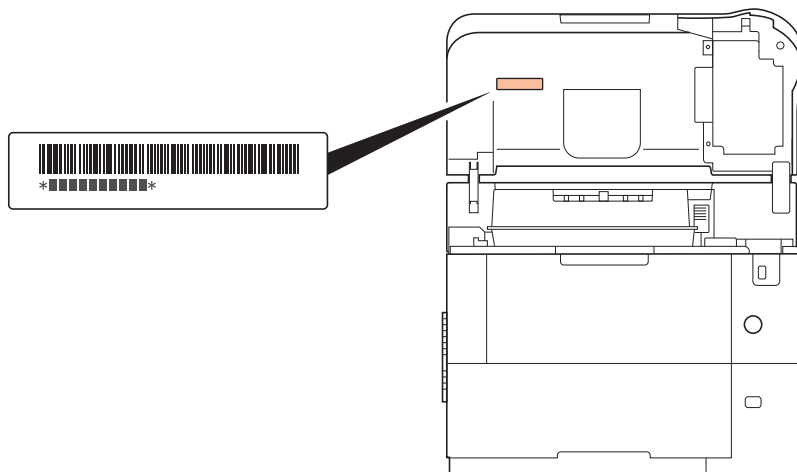

В некоторых регионах серийный номер оборудования нанесен на задней панели принтера.

Серийный номер оборудования необходим при обращении к представителю сервисной службы. Следует проверить серийный номер перед тем, как обращаться к представителю сервисной службы.

## УКОВОДСТВА, ВХОДЯЩИЕ В КОМПЛЕКТ ПОСТАВКИ

В комплект поставки аппарата входят следующие инструкции. Обращайтесь к ним по мере необходимости.

<b>Quick Guide</b>	Описывает процедуру установки машины.
<b>Safety Guide</b>	Предоставляет информацию по безопасности и предостережения относительно установки и эксплуатации аппарата. Обязательно прочитайте это руководство перед использованием данного аппарата.
<b>Safety Guide (ECOSYS P3045dn/ECOSYS P3050dn/ECOSYS P3055dn/ECOSYS P3060dn)</b>	Описывает место для установки аппарата, этикетки с предостережениями и другую информацию. Обязательно прочитайте это руководство перед использованием данного аппарата.

## Диск Product Library

<b>Руководство по эксплуатации (данный документ)</b>	Описывает метод загрузки бумаги, основные процедуры печати, а также поиск и устранение неисправностей.
<b>Command Center RX User Guide</b>	Описывает процесс доступа к аппарату с компьютера с помощью веб-браузера для проверки и изменения настроек.
<b>Printer Driver User Guide</b>	Описывает установку драйвера принтера и использование функций принтера.
<b>KYOCERA Net Direct Print Operation Guide</b>	Описывает использование функции печати PDF-файлов без запуска Adobe Acrobat или Reader.
<b>KYOCERA Net Viewer User Guide</b>	Описывает, как осуществлять мониторинг системы сетевой печати с помощью KYOCERA Net Viewer.
<b>Card Authentication Kit (B) Operation Guide</b>	Описывает аутентификацию аппарата с помощью идентификационной карты.
<b>Data Security Kit (E) Operation Guide</b>	Описывает, как устанавливать и настраивать Data Security Kit
<b>PRESCRIBE Commands Command Reference</b>	Описывает собственный язык принтера (команды PRESCRIBE).
<b>PRESCRIBE Commands Technical Reference</b>	Описывает функции команд PRESCRIBE и управление каждым типом эмуляции.
<b>Maintenance Menu User Guide</b>	Меню обслуживания содержит описание способов настройки параметров печати.



## Условные обозначения по технике безопасности

Разделы настоящего руководства и компоненты аппарата, отмеченные специальными предупреждающими символами, призваны обратить внимание пользователя на возможную опасность как для него самого, так и для других людей и окружающих объектов, связанную с эксплуатацией данного аппарата, а также обеспечить правильную и безопасную его эксплуатацию. Символы и их описания приведены ниже.

 **ПРЕДУПРЕЖДЕНИЕ:** Предупреждает о возможности получения тяжелой травмы или даже гибели при недостаточном внимании или несоблюдении соответствующих правил.

 **ВНИМАНИЕ:** Предупреждает о возможности получения травмы или механического повреждения аппарата при недостаточном внимании или несоблюдении соответствующих правил.

## Символы

Символ  $\triangle$  показывает, что соответствующий раздел включает в себя предупреждения относительно безопасности. Знаки внутри символа призваны привлечь внимание пользователя.

 ... [Общее предупреждение]

 ... [Предупреждение о высокой температуре]

Символ  $\otimes$  указывает, что соответствующий раздел содержит информацию о запрещенных действиях. Внутри символа приводится условное обозначение запрещенного действия.

 ... [Предупреждение о запрещенном действии]

 ... [Демонтаж запрещен]

Символ  $\bullet$  указывает, что соответствующий раздел содержит информацию о действиях, которые должны быть выполнены. Внутри символа приводится условное обозначение обязательного действия.

 ... [Уведомление о требуемом действии]

 ... [Извлеките шнур питания из розетки]

 ... Всегда подключайте принтер к розетке с надлежащим заземлением

В случае, если предупреждения по технике безопасности в данном руководстве напечатаны неразборчиво или в случае потери самого руководства, обратитесь к представителю сервисной службы и закажите новое руководство (услуга платная).

 **Примечание** Оригинал, имеющий близкое сходство с банковским билетом, может в некоторых необычных случаях копироваться неправильно, так как данный аппарат имеет специальную функцию предотвращения изготовления подделок.



# Содержание

---

Правовая информация и правила техники безопасности .....	viii
<b>1 Компоненты аппарата</b>	
Компоненты фронтальной/правой части принтера .....	1-2
Компоненты фронтальной/левой части принтера .....	1-2
Внутренние компоненты .....	1-3
Компоненты задней части принтера .....	1-4
Панель управления .....	1-5
<b>2 Подготовка к использованию</b>	
Изменение параметров сетевого интерфейса .....	2-2
Настройка беспроводной сети .....	2-7
Настройка Wi-Fi Direct .....	2-13
Печать страницы состояния .....	2-17
Установка программного обеспечения .....	2-18
Status Monitor .....	2-27
Command Center RX .....	2-31
Включение/выключение питания .....	2-38
Функция энергосбережения .....	2-39
Загрузка бумаги .....	2-41
<b>3 Печать</b>	
Печать из приложений .....	3-2
Отмена задания печати .....	3-3
Экран настроек печати в драйвере принтера .....	3-4
Печать на бумаге нестандартного формата .....	3-6
Баннерная печать .....	3-7
Справка по драйверу для принтера .....	3-9
Изменение настроек драйвера принтера по умолчанию (Windows 8.1) .....	3-9
Функции печати .....	3-10
<b>4 Панель управления</b>	
Дисплей сообщений .....	4-2
Клавиши .....	4-4
Использование системы выбора меню .....	4-7
Установка меню выбора режима .....	4-9
Отчет .....	4-10
Память USB (выбор памяти USB) .....	4-22
Счетчик (просмотр показания счетчика) .....	4-30
Настр. бумаги .....	4-31
Парам. печати .....	4-45
Сеть (сетевые настройки) .....	4-63
Опциональн. сеть (настройки опциональной сети) .....	4-87
Общие параметры (выбор/настройка общих параметров устройства) .....	4-99
Безопасность (настройка функции безопасности) .....	4-129
Польз/Учет задан (настройка реквизитов пользователей / настройка учета заданий) .....	4-137
Настройка/обслуж (выбор/регулировка настройки/обслуживания) .....	4-158
Дополнит.функция (настройки дополнительных приложений) .....	4-162
<b>5 Ящик документов</b>	
Ящик документов .....	5-2
Пользовательский ящик .....	5-4
Ящик заданий .....	5-23
Настройки, выполняемые на компьютере (драйвер принтера) .....	5-34
<b>6 Меню состояния</b>	

---

Отображение экрана меню состояния .....	6-2
Состояние задания .....	6-3
Журнал заданий .....	6-4
Клавиатура USB .....	6-5
Сеть .....	6-5
Wi-Fi .....	6-6
Wi-Fi Direct .....	6-6
Опцион. сеть .....	6-8
<b>7 Обслуживание</b>	
Замена картриджа с тонером .....	7-2
Замена бункера отработанного тонера .....	7-7
Очистка принтера .....	7-9
Длительное неиспользование и перемещение принтера .....	7-11
<b>8 Поиск и устранение неисправностей</b>	
Устранение неисправностей .....	8-2
Сообщения об ошибках .....	8-8
Извлечение застрявшей бумаги .....	8-20
<b>Приложение</b> .....	<b>A-1</b>
Способ ввода символов .....	A-2
Об опциях .....	A-5
Модули расширения памяти .....	A-6
Общее описание дополнительного оборудования .....	A-7
Бумага .....	A-11
Характеристики .....	A-22
<b>Глоссарий</b> .....	<b>Глоссарий-1</b>
<b>Алфавитный указатель</b>	

# Правовая информация и правила техники безопасности

---



**ВНИМАНИЕ** МЫ НЕ НЕСЕМ ОТВЕТСТВЕННОСТИ НИ ЗА КАКИЕ ПОВРЕЖДЕНИЯ, ПРИЧИНОЙ КОТОРЫХ СТАЛА НЕПРАВИЛЬНАЯ УСТАНОВКА АППАРАТА.

## Примечание относительно программного обеспечения

ПРОГРАММНОЕ ОБЕСПЕЧЕНИЕ, ИСПОЛЬЗУЕМОЕ В НАСТОЯЩЕМ ПРИНТЕРЕ, ДОЛЖНО ПОДДЕРЖИВАТЬ ЕГО РЕЖИМ ЭМУЛЯЦИИ. Настройки принтера, установленные на заводе-изготовителе, позволяют эмулировать язык управления печатью (PCL).

## Примечание

Информация в данном руководстве может быть изменена без предварительного уведомления. В последующие редакции руководства могут быть добавлены дополнительные страницы. Заранее приносим извинения за возможные технические неточности или типографические ошибки в настоящей редакции руководства.

Изготовитель не несет ответственности ни за какие несчастные случаи, произошедшие в то время, когда пользователь следовал инструкциям, изложенным в данном руководстве. Мы не несем ответственности ни за какие дефекты в микропрограммном обеспечении принтера (содержании его постоянной памяти).

Настоящее руководство, все материалы, приобретаемые или поставляемые с данным аппаратом или связанные с его продажей, защищены авторскими правами. Все права защищены. Копирование или какое-либо иное воспроизводство настоящего руководства полностью или частично, а также любых материалов, являющихся предметом авторского права, без предварительного письменного разрешения корпорации Olivetti Document Solutions Inc. запрещено. Во всех копиях настоящего руководства в целом или какой-либо его части и во всех материалах, являющихся предметом авторского права, должны содержаться примечания о защите авторских прав, имеющиеся в оригинальных материалах.

## В отношении торговых марок

- KPDЛ является товарным знаком Kyocera Corporation.
- Microsoft, Windows, Windows XP, Windows Server 2003, Windows Vista, Windows Server 2008, Windows 7, Windows Server 2012, Windows 8, Windows 8.1, Windows 10 и Internet Explorer являются зарегистрированными товарными знаками или товарными знаками Microsoft Corporation в США и (или) других странах.
- PCL является товарным знаком Hewlett-Packard Company.
- Adobe Acrobat, Adobe Reader и PostScript являются товарными знаками Adobe Systems Incorporated.
- Ethernet является зарегистрированным товарным знаком Xerox Corporation.
- Novell и NetWare являются зарегистрированными товарными знаками Novell, Inc.
- IBM и IBM PC/AT являются товарными знаками International Business Machines Corporation.
- AppleTalk, Bonjour, Macintosh и Mac OS являются товарными знаками Apple Inc., зарегистрированными в США и других странах.
- Все шрифты европейских языков, инсталлированные в этом аппарате, используются согласно лицензионному соглашению с Monotype Imaging Inc.
- Helvetica, Palatino и Times являются зарегистрированными товарными знаками Linotype GmbH.
- ITC Avant Garde Gothic, ITC Bookman, ITC ZapfChancery и ITC ZapfDingbats являются зарегистрированными товарными знаками International Typeface Corporation.
- ThinPrint — товарный знак Cortado AG в Германии и других странах.
- AirPrint и логотип AirPrint являются торговыми марками Apple Inc.
- В этом аппарате инсталлированы шрифты UFST™ MicroType® фирмы Monotype Imaging Inc.
- В программном обеспечении, используемом в аппарате, имеются модули, разработанные Independent JPEG Group.
- iPad, iPhone и iPod являются товарными знаками Apple Inc., зарегистрированными в США и других странах.

- 
- iOS является товарным знаком или зарегистрированным товарным знаком Cisco в США и других странах и используется по лицензии Apple Inc.
  - Google и Google Cloud Print™ являются товарными знаками или зарегистрированными товарными знаками Google Inc.
  - Wi-Fi и Wi-Fi Direct являются товарными знаками и/или зарегистрированными товарными знаками организации Wi-Fi Alliance.

Все остальные торговые марки и названия продуктов, упомянутые в настоящем руководстве, являются зарегистрированными торговыми марками или торговыми марками соответствующих компаний. Обозначения ™ и ® в данном руководстве по эксплуатации не используются.

---

## Лицензионные соглашения

### GPL/LGPL

Это изделие содержит программное обеспечение GPL (<http://www.gnu.org/licenses/gpl.html>) и/или LGPL (<http://www.gnu.org/licenses/lgpl.html>), входящее в прошивку. Можно получить исходный код, а также разрешается копировать, перераспределять и изменять его в соответствии с условиями GPL/LGPL. Для получения дополнительной информации, в том числе о доступности исходного кода, посетите веб-сайт <http://www.kyoceradocumentsolutions.com/gpl/>.

### Open SSL License

**Copyright © 1998-2006 The OpenSSL Project. All rights reserved.**

Redistribution and use in source and binary forms, with or without modification, are permitted provided that the following conditions are met:

- 1 Redistributions of source code must retain the above copyright notice, this list of conditions and the following disclaimer.
- 2 Redistributions in binary form must reproduce the above copyright notice, this list of conditions and the following disclaimer in the documentation and/or other materials provided with the distribution.
- 3 All advertising materials mentioning features or use of this software must display the following acknowledgment: "This product includes software developed by the OpenSSL Project for use in the OpenSSL Toolkit. (<http://www.openssl.org/>)"
- 4 The names "OpenSSL Toolkit" and "OpenSSL Project" must not be used to endorse or promote products derived from this software without prior written permission.  
For written permission, please contact [openssl-core@openssl.org](mailto:openssl-core@openssl.org).
- 5 Products derived from this software may not be called "OpenSSL" nor may "OpenSSL" appear in their names without prior written permission of the OpenSSL Project.
- 6 Redistributions of any form whatsoever must retain the following acknowledgment: "This product includes software developed by the OpenSSL Project for use in the OpenSSL Toolkit (<http://www.openssl.org/>)"

THIS SOFTWARE IS PROVIDED BY THE OpenSSL PROJECT "AS IS" AND ANY EXPRESSED OR IMPLIED WARRANTIES, INCLUDING, BUT NOT LIMITED TO, THE IMPLIED WARRANTIES OF MERCHANTABILITY AND FITNESS FOR A PARTICULAR PURPOSE ARE DISCLAIMED. IN NO EVENT SHALL THE OpenSSL PROJECT OR ITS CONTRIBUTORS BE LIABLE FOR ANY DIRECT, INDIRECT, INCIDENTAL, SPECIAL, EXEMPLARY, OR CONSEQUENTIAL DAMAGES (INCLUDING, BUT NOT LIMITED TO, PROCUREMENT OF SUBSTITUTE GOODS OR SERVICES; LOSS OF USE, DATA, OR PROFITS; OR BUSINESS INTERRUPTION) HOWEVER CAUSED AND ON ANY THEORY OF LIABILITY, WHETHER IN CONTRACT, STRICT LIABILITY, OR TORT (INCLUDING NEGLIGENCE OR OTHERWISE) ARISING IN ANY WAY OUT OF THE USE OF THIS SOFTWARE, EVEN IF ADVISED OF THE POSSIBILITY OF SUCH DAMAGE.

### Original SSLeay License

**Copyright © 1995-1998 Eric Young (eay@cryptsoft.com) All rights reserved.**

This package is an SSL implementation written by Eric Young (eay@cryptsoft.com). The implementation was written so as to conform with Netscapes SSL.

This library is free for commercial and non-commercial use as long as the following conditions are adhered to. The following conditions apply to all code found in this distribution, be it the RC4, RSA, lhash, DES, etc., code; not just the SSL code. The SSL documentation included with this distribution is covered by the same copyright terms except that the holder is Tim Hudson (tjh@cryptsoft.com).

Copyright remains Eric Young's, and as such any Copyright notices in the code are not to be removed.

If this package is used in a product, Eric Young should be given attribution as the author of the parts of the library used.

This can be in the form of a textual message at program startup or in documentation (online or textual) provided with the package.

---

Redistribution and use in source and binary forms, with or without modification, are permitted provided that the following conditions are met:

- 1 Redistributions of source code must retain the copyright notice, this list of conditions and the following disclaimer.
- 2 Redistributions in binary form must reproduce the above copyright notice, this list of conditions and the following disclaimer in the documentation and/or other materials provided with the distribution.
- 3 All advertising materials mentioning features or use of this software must display the following acknowledgement:  
"This product includes cryptographic software written by Eric Young (eay@cryptsoft.com)"  
The word 'cryptographic' can be left out if the routines from the library being used are not cryptographic related :-).
- 4 If you include any Windows specific code (or a derivative thereof) from the apps directory (application code) you must include an acknowledgement:  
"This product includes software written by Tim Hudson (tjh@cryptsoft.com)"

THIS SOFTWARE IS PROVIDED BY ERIC YOUNG "AS IS" AND ANY EXPRESS OR IMPLIED WARRANTIES, INCLUDING, BUT NOT LIMITED TO, THE IMPLIED WARRANTIES OF MERCHANTABILITY AND FITNESS FOR A PARTICULAR PURPOSE ARE DISCLAIMED. IN NO EVENT SHALL THE AUTHOR OR CONTRIBUTORS BE LIABLE FOR ANY DIRECT, INDIRECT, INCIDENTAL, SPECIAL, EXEMPLARY, OR CONSEQUENTIAL DAMAGES (INCLUDING, BUT NOT LIMITED TO, PROCUREMENT OF SUBSTITUTE GOODS OR SERVICES; LOSS OF USE, DATA, OR PROFITS; OR BUSINESS INTERRUPTION) HOWEVER CAUSED AND ON ANY THEORY OF LIABILITY, WHETHER IN CONTRACT, STRICT LIABILITY, OR TORT (INCLUDING NEGLIGENCE OR OTHERWISE) ARISING IN ANY WAY OUT OF THE USE OF THIS SOFTWARE, EVEN IF ADVISED OF THE POSSIBILITY OF SUCH DAMAGE.

The licence and distribution terms for any publicly available version or derivative of this code cannot be changed. i.e. this code cannot simply be copied and put under another distribution licence [including the GNU Public Licence.]



---

## Monotype Imaging License Agreement

- 1 Software shall mean the digitally encoded, machine readable, scalable outline data as encoded in a special format as well as the UFST Software.
- 2 You agree to accept a non-exclusive license to use the Software to reproduce and display weights, styles and versions of letters, numerals, characters and symbols (Typefaces) solely for your own customary business or personal purposes at the address stated on the registration card you return to Monotype Imaging. Under the terms of this License Agreement, you have the right to use the Fonts on up to three printers. If you need to have access to the fonts on more than three printers, you need to acquire a multi-user license agreement which can be obtained from Monotype Imaging. Monotype Imaging retains all rights, title and interest to the Software and Typefaces and no rights are granted to you other than a License to use the Software on the terms expressly set forth in this Agreement.
- 3 To protect proprietary rights of Monotype Imaging, you agree to maintain the Software and other proprietary information concerning the Typefaces in strict confidence and to establish reasonable procedures regulating access to and use of the Software and Typefaces.
- 4 You agree not to duplicate or copy the Software or Typefaces, except that you may make one backup copy. You agree that any such copy shall contain the same proprietary notices as those appearing on the original.
- 5 This License shall continue until the last use of the Software and Typefaces, unless sooner terminated. This License may be terminated by Monotype Imaging if you fail to comply with the terms of this License and such failure is not remedied within thirty (30) days after notice from Monotype Imaging. When this License expires or is terminated, you shall either return to Monotype Imaging or destroy all copies of the Software and Typefaces and documentation as requested.
- 6 You agree that you will not modify, alter, disassemble, decrypt, reverse engineer or decompile the Software.
- 7 Monotype Imaging warrants that for ninety (90) days after delivery, the Software will perform in accordance with Monotype Imaging-published specifications, and the diskette will be free from defects in material and workmanship. Monotype Imaging does not warrant that the Software is free from all bugs, errors and omissions.

The parties agree that all other warranties, expressed or implied, including warranties of fitness for a particular purpose and merchantability, are excluded.

- 8 Your exclusive remedy and the sole liability of Monotype Imaging in connection with the Software and Typefaces is repair or replacement of defective parts, upon their return to Monotype Imaging.

In no event will Monotype Imaging be liable for lost profits, lost data, or any other incidental or consequential damages, or any damages caused by abuse or misapplication of the Software and Typefaces.

- 9 Massachusetts U.S.A. law governs this Agreement.
- 10 You shall not sublicense, sell, lease, or otherwise transfer the Software and/or Typefaces without the prior written consent of Monotype Imaging.
- 11 Use, duplication or disclosure by the Government is subject to restrictions as set forth in the Rights in Technical Data and Computer Software clause at FAR 252-227-7013, subdivision (b)(3)(ii) or subparagraph (c)(1)(ii), as appropriate. Further use, duplication or disclosure is subject to restrictions applicable to restricted rights software as set forth in FAR 52.227-19 (c)(2).
- 12 You acknowledge that you have read this Agreement, understand it, and agree to be bound by its terms and conditions. Neither party shall be bound by any statement or representation not contained in this Agreement. No change in this Agreement is effective unless written and signed by properly authorized representatives of each party. By opening this diskette package, you agree to accept the terms and conditions of this Agreement.

---

## Функция управления энергосбережением

Для сокращения потребления энергии в режиме ожидания устройство оборудовано функцией контроля энергосбережения для перехода в **режим ожидания**, в котором потребление энергии автоматически уменьшается до минимума по прошествии определенного времени с момента последнего использования устройства. Подробнее см. раздел *Функция энергосбережения на стр. 2-39*.

### Режим ожидания

Устройство автоматически входит в режим ожидания через 1 минуту после последнего использования. Длительность простоя до перехода в режим ожидания может быть увеличена. Дополнительную информацию см. в разделе *Тайм. реж. ожид. (настройка времени для таймера режима ожидания)*.

Существует два режима ожидания: Быстрое восстановление и энергосберегающий режим. Настройка по умолчанию — энергосберегающий режим.

### Режим быстрого восстановления

Режим восстановления после ожидания действует быстрее, чем энергосберегающий режим. Кроме того, аппарат автоматически выходит из ожидания и начинает печать при обнаружении задания.

### Энергосберегающий режим

Обеспечивает возможность еще большего сокращения потребления энергии, чем режим быстрого восстановления.

### Таймер выключения питания (Для Европы)

Если принтер не используется в режиме ожидания, питание будет автоматически отключено. Таймер выключения питания используется для установки времени задержки перед выключением питания. Заводская настройка времени задержки перед выключением питания — 3 дня.

## Двусторонняя печать

Для этого принтера двусторонняя печать является стандартной функцией. Например, печать двух односторонних оригиналов на один лист бумаги с обеих сторон позволяет сократить расход бумаги. Дополнительная информация приведена в разделе *Дуплекс (настройка дуплексной печати) на стр. 4-47*.

Печать в двустороннем режиме сокращает потребление бумаги и помогает сохранить лесные ресурсы. Использование режима двусторонней печати также приводит к уменьшению закупок бумаги и, следовательно, к снижению расходов. Рекомендуется в аппаратах, поддерживающих функцию двусторонней печати, использовать этот режим по умолчанию.

## Экономия ресурсов — бумага

Для сохранения и экологичного использования лесных ресурсов рекомендуется использовать как переработанную, так и чистую бумагу, сертифицированную в рамках инициатив по рациональному использованию природных ресурсов или маркированную признанными экологическими наклейками, соответствующую EN 12281:2002\*1 или стандарту эквивалентного качества.

Этот аппарат также поддерживает печать на бумаге плотностью 64 г/м<sup>2</sup>. Использование такой бумаги, на изготовление которой расходуется меньше сырья, вносит дополнительный вклад в сохранение лесных ресурсов.

\*1: EN12281:2002 "Бумага для печати и офиса — требования к бумаге для получения изображений с помощью сухого тонера"

Ваш представитель по продажам или обслуживанию может предоставить вам информацию о рекомендованных типах бумаги.

---

## Экологические преимущества "управления режимом электропитания"

Чтобы снизить энергопотребление в случае простоя, аппарат оснащен функцией управления режимом питания, которая автоматически активирует энергосберегающий режим, если аппарат не используется в течение определенного времени. Хотя аппарату необходимо некоторое время для возврата в режим READY после энергосберегающего режима, возможно достичь значительного сокращения потребления электроэнергии.

Рекомендуется для работы с аппаратом задать время активации энергосберегающего режима в качестве настройки по умолчанию.

## Energy Star (ENERGY STAR®)



Наша компания, будучи участником международной программы Energy Star, определила, что данный продукт соответствует стандартам, утвержденным этой программой.

ENERGY STAR® — добровольная программа энергосбережения, целью которой является разработка и распространение изделий с высокими показателями энергосбережения, что способствует предотвращению глобального потепления. Приобретая изделия, отвечающие критериям ENERGY STAR®, пользователи могут внести вклад в уменьшение выбросов парниковых газов при использовании изделия и сократить расходы на энергоресурсы.

## EN ISO 7779.

Der höchste Schalldruckpegel beträgt 70 dB (A) oder weniger gemäß EN ISO 7779.

## EK1-ITB 2000

Das Gerät ist nicht für die Benutzung im unmittelbaren Gesichtsfeld am Bildschirmarbeitsplatz vorgesehen. Um störende Reflexionen am Bildschirmarbeitsplatz zu vermeiden, darf dieses Produkt nicht im unmittelbaren Gesichtsfeld platziert werden.

## Меры по обеспечению безопасности при использовании беспроводной ЛВС (при наличии)

Беспроводная ЛВС обеспечивает обмен информацией между беспроводными точками доступа, которые используются вместо сетевого кабеля. Преимуществом такой функции является возможность беспрепятственного подключения к беспроводной ЛВС в зоне действия радиоволн.

С другой стороны, если настройки безопасности не сконфигурированы, могут возникнуть следующие проблемы из-за того, что радиоволны могут проходить через препятствия (включая стены) и быть доступны для приема в радиусе действия передатчика.

## Тайный просмотр содержимого сеанса связи

Злоумышленники могут преднамеренно осуществлять мониторинг радиосвязи и получать несанкционированный доступ к следующим данным радиообмена.

- Личная информация, включая идентификаторы, пароли и номера кредитных карт.
- Содержимое сообщений электронной почты.

---

## Несанкционированное проникновение

Злоумышленники могут получить несанкционированный доступ к частным или корпоративным сетям для осуществления следующих незаконных действий.

- Получение личной и конфиденциальной информации (утечка информации).
- Вступление в контакт от имени другого конкретного человека и несанкционированное распространение информации (спуфинг).
- Изменение и повторная передача перехваченных сообщений (подлог).
- Передача компьютерных вирусов и уничтожение данных и систем (уничтожение).

Сетевые платы для работы с беспроводной ЛВС и беспроводные точки доступа содержат встроенные функции обеспечения безопасности для уменьшения риска описанных выше проблем их решения. Для задействования таких функций при использовании аппарата нужно настроить параметры безопасности продуктов с беспроводной ЛВС.

Компания-изготовитель рекомендует, чтобы пользователи ответственно и на свое усмотрение выполнили настройки безопасности и полностью понимали последствия использования аппарата, на котором не заданы настройки безопасности.

## Ограничение использования данного аппарата (при наличии)

- Передаваемые данным аппаратом радиоволны могут создавать помехи для медицинского оборудования. При использовании данного аппарата в медицинском учреждении или вблизи медицинского оборудования его следует использовать в соответствии с инструкциями и мерами предосторожности, предоставленными администратором учреждения, или в соответствии с инструкциями, указанными на медицинском оборудовании.
- Передаваемые данным аппаратом радиоволны могут создавать помехи для систем автоматического управления, в том числе для систем автоматических дверей и средств пожарной сигнализации. При использовании данного аппарата вблизи систем автоматического управления соблюдайте инструкции и меры предосторожности, приведенные на оборудовании системы автоматического управления.
- Если данный аппарат используется в составе систем, непосредственно связанных с обслуживанием самолетов, поездов, кораблей, автомобилей и др., или в условиях, когда требуется высокая степень надежности и безопасности, или в высокоточных системах, например предназначенных для предотвращения бедствий или преступлений или иных угроз для безопасности, то использовать данный аппарат следует с учетом общих характеристик безопасности всей системы, функций по обеспечению ее безотказности и резервирования с тем, чтобы не допустить снижения надежности и безопасности всей системы. Данный аппарат не предназначен для использования в условиях, когда требуется высокая степень надежности и безопасности, в том числе в аэрокосмических приборах, системах междугородной связи, системах управления в ядерной энергетике и медицинском оборудовании. Поэтому решение об использовании аппарата в таких условиях следует принимать с учетом всех факторов и обстоятельств.

---

## Окружающая среда

Аппарат предназначен для эксплуатации в следующих условиях окружающей среды:

- Температура: от 10 до 32,5 °C
- Влажность: от 15 до 80 %

Однако неблагоприятные условия окружающей среды могут негативно сказаться на качестве изображения. При размещении аппарата избегайте его установки в следующих местах.

- Избегайте расположения возле окна или там, где он будет подвергаться воздействию прямых солнечных лучей.
- Избегайте расположения в помещениях, где присутствует вибрация.
- Избегайте расположения в помещениях со значительными колебаниями температуры.
- Избегайте мест с прямым воздействием горячего или холодного воздуха.
- Избегайте мест с плохой вентиляцией.

Если пол уязвим для воздействия роликов, то возможно повреждение материала пола при перемещении аппарата после установки.

Во время печати происходит выброс озона, но это количество не наносит никакого вреда здоровью. Однако при использовании аппарата в плохо вентилируемом помещении на протяжении длительного времени или при печати очень большого числа копий возможно появление неприятного запаха. Для обеспечения оптимальных условий при печати рекомендуется хорошо проветривать помещение.

## Интерфейсные разъемы

**ВАЖНО** Перед подсоединением или отсоединением интерфейсного кабеля убедитесь, что питание принтера отключено. Для защиты внутренних электронных частей принтера от статического электричества, которое может поступать от интерфейсных разъемов, закройте каждый разъем поставляемым защитным колпачком.



**Примечание** Используйте экранированные интерфейсные кабели.

---

## Меры предосторожности при обращении с расходными материалами

Не пытайтесь поджигать детали, содержащие тонер. Искры от пламени могут стать причиной ожогов.

Храните детали, содержащие тонер, в недоступном для детей месте.

В случае просыпания тонера из содержащих его деталей не вдыхайте и не глотайте его, а также не допускайте попадания в глаза и на кожу.

- Если вы вдохнули тонер, перейдите на свежий воздух и тщательно прополощите большим количеством воды. При появлении кашля обратитесь к врачу.
- Если вы проглотили тонер, прополощите рот водой и выпейте 1–2 чашки воды, чтобы разбавить содержимое желудка. При необходимости обратитесь к врачу.
- При попадании тонера в глаза тщательно промойте их водой. При продолжительном дискомфорте в глазах обратитесь к врачу.
- При попадании тонера на кожу помойте ее водой с мылом.

Не пытайтесь открыть детали, содержащие тонер, силой или сломать их.



## Другие меры предосторожности

Сдайте использованный контейнер с тонером и контейнер для отработанного тонера по месту приобретения аппарата или в службу поддержки. Переработка или утилизация использованных контейнеров с тонером и контейнеров для отработанного тонера производится в соответствии с установленными нормами.

Храните аппарат, избегая воздействия на него прямых солнечных лучей.

Храните аппарат в месте, где температура остается ниже 40 °С, избегая резких изменений температуры и влажности.

Если аппарат не будет использоваться в течение длительного периода, выньте бумагу из кассеты и универсального лотка, поместите ее обратно в оригинальную упаковку и запечатайте.

---

## Меры безопасности при работе с лазером (Европа)

Лазерное излучение опасно для организма человека. Поэтому лазерное излучение, создаваемое внутри аппарата, герметично закрыто защитным кожухом и наружной крышкой. При правильной эксплуатации аппарата пользователем излучение не проникает за пределы его корпуса.

Настоящий аппарат классифицирован как лазерное изделие Class 1 в соответствии со стандартом IEC/EN 60825-1:2014.

Информация относительно лазерных изделий CLASS 1 указана в паспортной таблице.

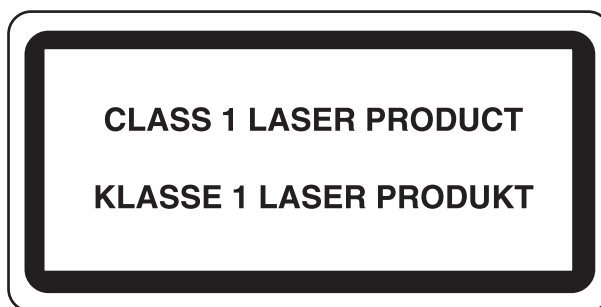

---

## О данном руководстве по эксплуатации

Настоящее руководство по эксплуатации включает следующие главы.

### *Глава 1 - Компоненты аппарата*

В главе приведены названия компонентов принтера.

### *Глава 2 - Подготовка к использованию*

В главе объясняются подготовка и настройки, которые необходимо выполнить перед использованием, а также способ загрузки бумаги.

### *Глава 3 - Печать*

В этой главе объясняется способ печати с компьютера.

### *Глава 4 - Панель управления*

В этой главе объясняется, как использовать панель управления для конфигурации принтера.

### *Глава 5 - Ящик документов*

В этой главе объясняется функция ящика документов.

### *Глава 6 - Меню состояния*

В этой главе содержится описание порядков проверки состояния задания и статистики заданий, а также порядка отмены заданий, которые уже печатаются или ожидают печати.

### *Глава 7 - Обслуживание*

В этой главе объясняется, как заменять контейнер для тонера и чистить принтер.

### *Глава 8 - Поиск и устранение неисправностей*

В этой главе объясняется, как устранять сообщения об ошибках, застревание бумаги и другие проблемы.

### *Приложение*

В этом разделе объясняется способ ввода символов, описываются дополнительные продукты и приводятся спецификации принтера.



## Условные обозначения

В руководстве использованы следующие условные обозначения.

Условное обозначение	Описание	Пример
<b>Курсив</b>	Используется для выделения ключевого слова, фразы или источника дополнительной информации.	Порядок замены картриджа с тонером см. <i>Замена картриджа для тонера на стр. 3-2.</i>
<b>Жирный шрифт</b>	Используется для обозначения кнопок в программном обеспечении.	Для начала печати нажмите <b>ОК</b> .
<b>Жирный со скобками</b>	Используется для обозначения кнопок панели управления.	Нажмите <b>[ОК]</b> , чтобы возобновить печать.
<b>Примечание</b>	Предоставляет дополнительную полезную информацию о функции или режиме.	 <b>Примечание</b> Уточните у сетевого администратора настройки сетевого адреса.
<b>Важно</b>	Используется для предоставления важной информации.	<b>ВАЖНО</b> Проверьте, что бумага не сложена, не смята и не порвана.
<b>Внимание</b>	Используется для выделения сведений, позволяющих предотвратить получение травмы или повреждение аппарата.	 <b>ВНИМАНИЕ</b> Блок термофиксатора, установленный внутри принтера, очень горячий. Во избежание ожогов не дотрагивайтесь до него руками.
<b>Предупреждение</b>	Используется для предупреждения пользователей о возможности <i>травмы</i> .	 <b>ПРЕДУПРЕЖДЕНИЕ</b> При отгрузке принтера снимите и упакуйте блок разработчика в пластиковый пакет и отправьте отдельно от принтера.

---

---

# 1 Компоненты аппарата

---

В главе рассматриваются следующие темы:

Компоненты фронтальной/правой части принтера .....	1-2
Компоненты фронтальной/левой части принтера .....	1-2
Внутренние компоненты .....	1-3
Компоненты задней части принтера .....	1-4
Панель управления .....	1-5

## Компоненты фронтальной/правой части принтера

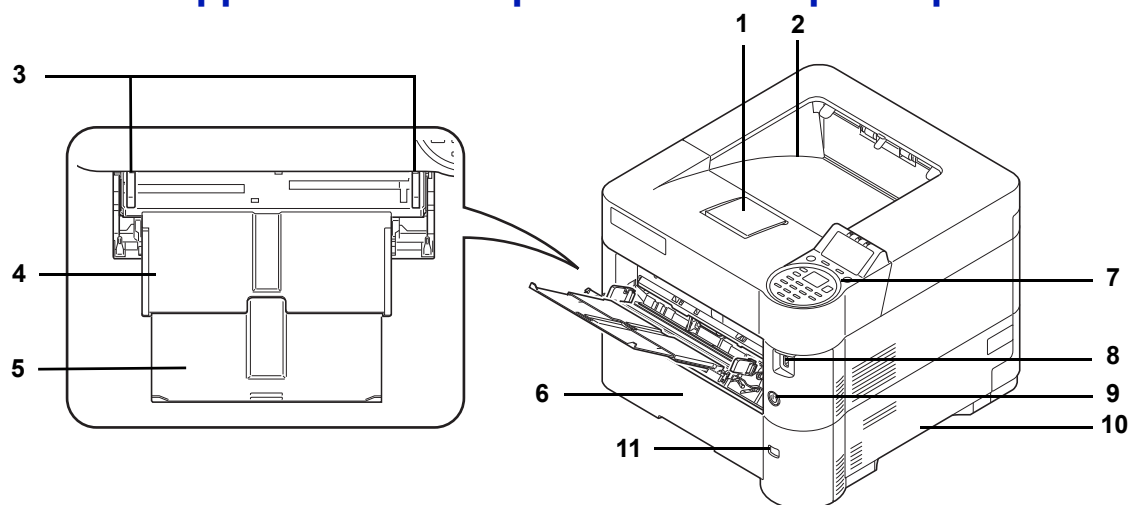

- 1 Стопор бумаги
- 2 Верхний лоток
- 3 Направляющие ширины бумаги (универсальный лоток).
- 4 Универсальный лоток
- 5 Опорная часть универсального лотка
- 6 Кассета 1
- 7 Панель управления
- 8 Слот для подключения памяти USB
- 9 Выключатель питания
- 10 Ручки
- 11 Окно формата бумаги

## Компоненты фронтальной/левой части принтера

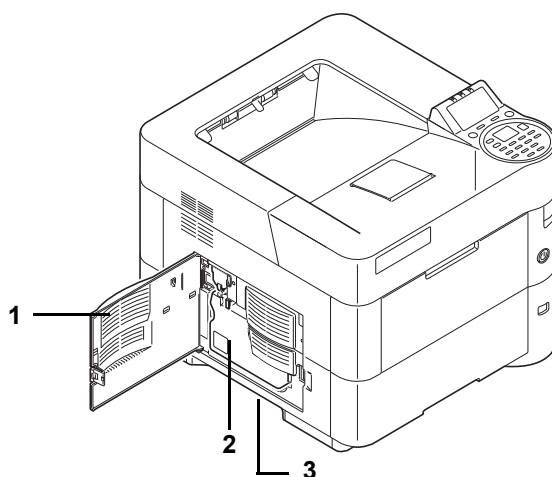

- 1 Левая крышка
- 2 Бункер для отработанного тонера
- 3 Ручки

## Внутренние компоненты

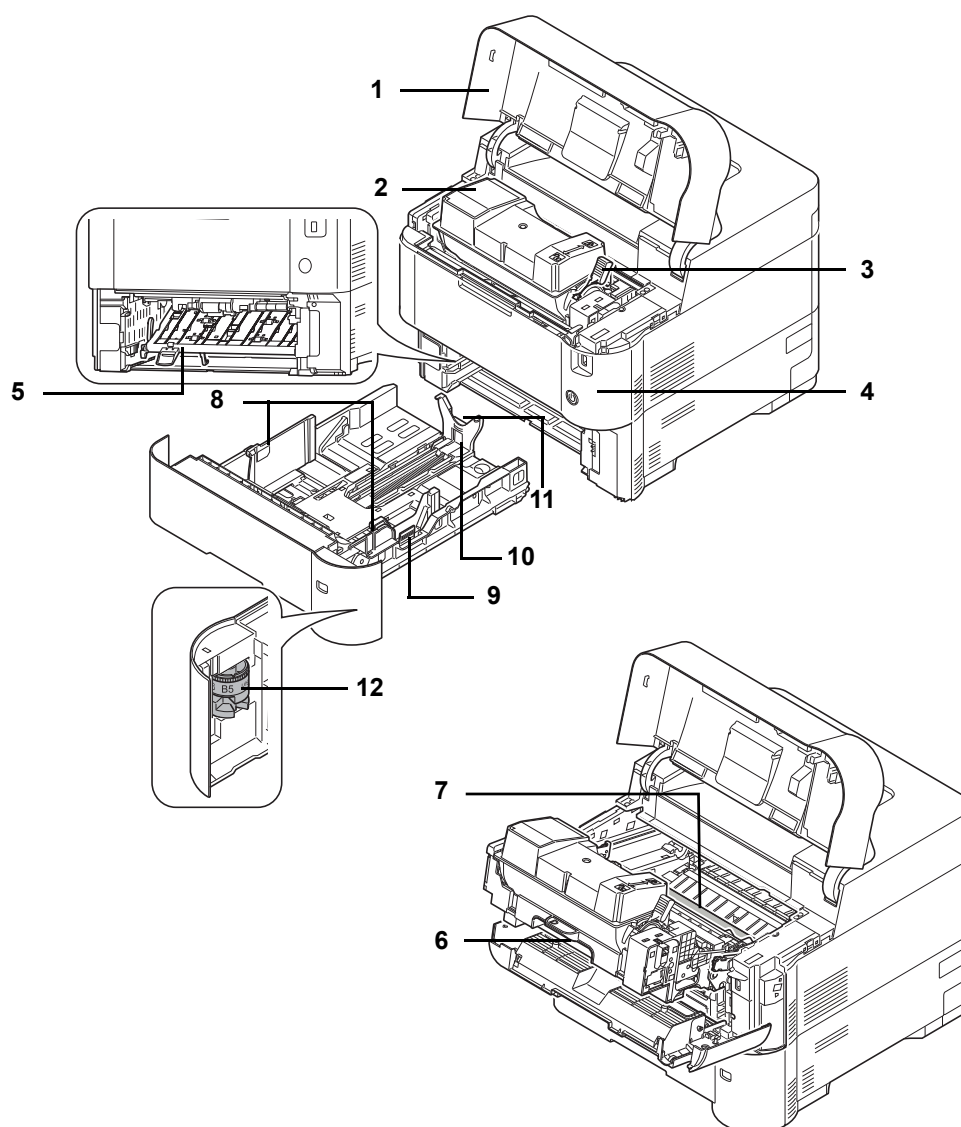

- 1 Верхняя крышка
- 2 Картридж с тонером
- 3 Фиксирующий рычаг
- 4 Передняя крышка
- 5 Двойная передняя крышка
- 6 Узел проявки
- 7 Регистрационный валик
- 8 Направляющие ширины бумаги
- 9 Регулятор ширины бумаги
- 10 Направляющая длины бумаги
- 11 Регулятор длины бумаги
- 12 Диск формата бумаги

## Компоненты задней части принтера

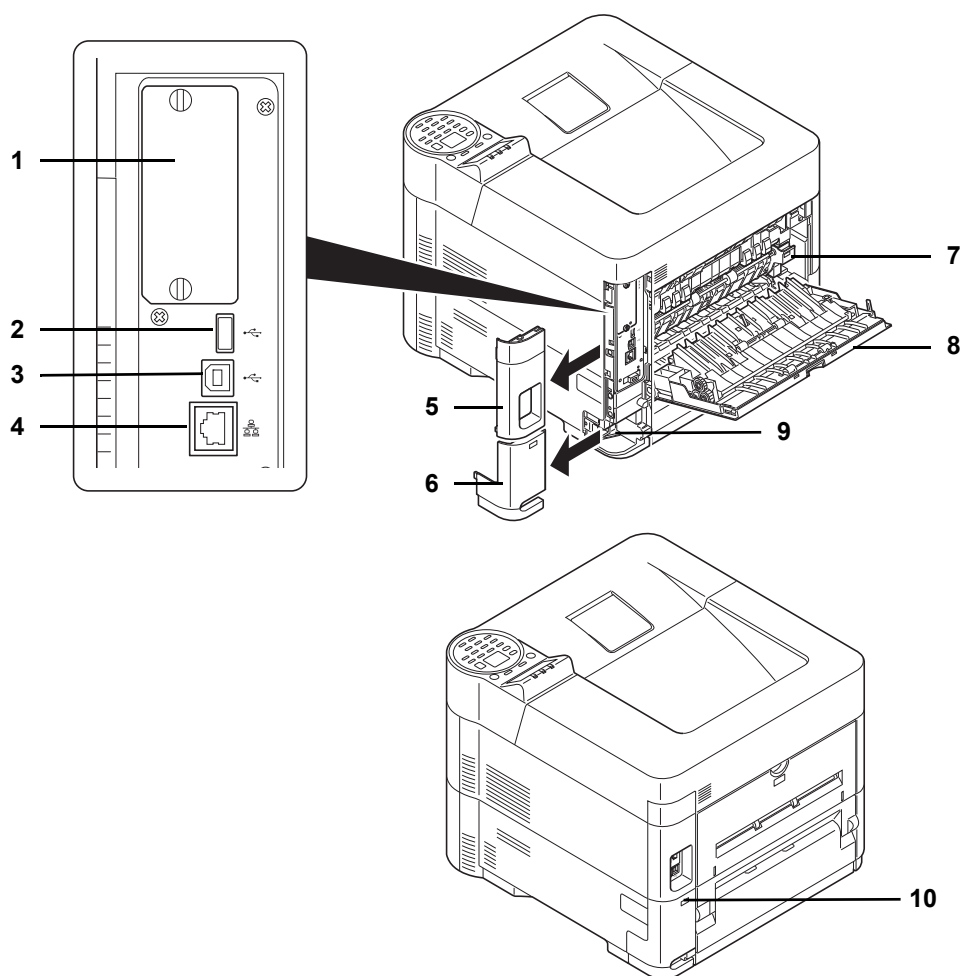

- 1 Слот дополнительного интерфейса
- 2 Разъем сетевого интерфейса
- 3 USB-порт (для Card Authentication Kit)
- 4 Разъем интерфейса USB
- 5 Крышка интерфейса
- 6 Крышка разъема для шнура питания
- 7 Крышка блока термозакрепления
- 8 Задняя крышка
- 9 Разъем для шнура питания
- 10 Паз замка для защиты от краж

## Панель управления

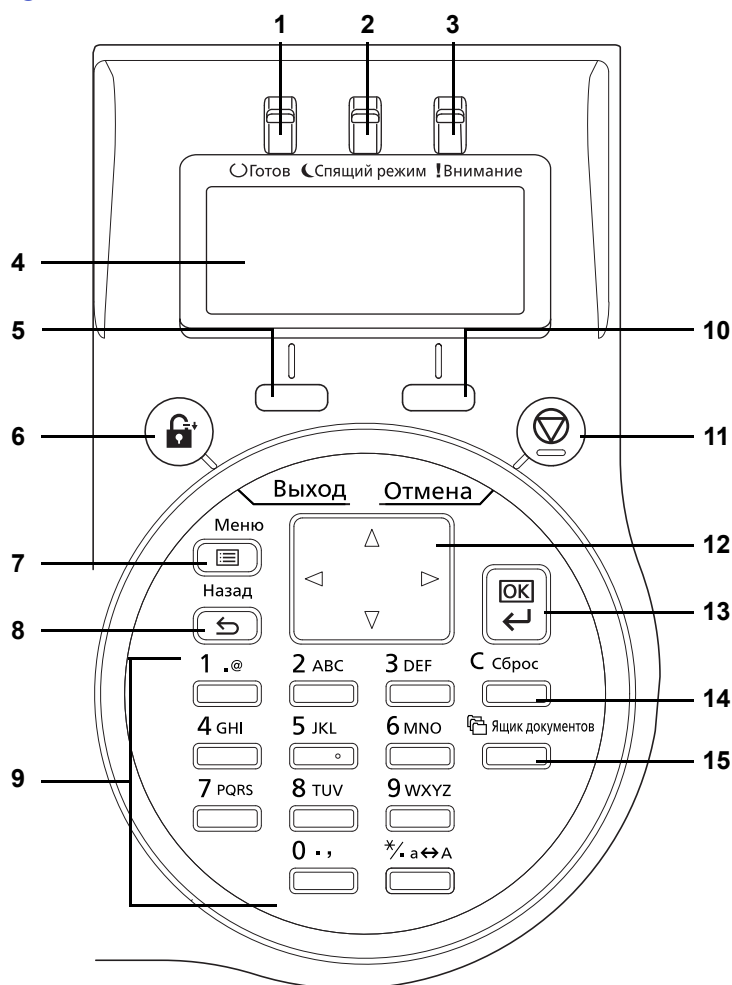

- 1 Индикатор Готов
- 2 Индикатор Спящий режим
- 3 Индикатор Внимание
- 4 Дисплей сообщений
- 5 Клавиша [Левый выбор]
- 6 Клавиша [Выход]
- 7 Клавиша [Меню]
- 8 Клавиша [Назад]
- 9 Цифровая клавиатура
- 10 Клавиша [Правый выбор]
- 11 Клавиша [Отмена]
- 12 Кнопки со стрелками
- 13 Клавиша [ОК]
- 14 Клавиша [Сброс]
- 15 Клавиша [Ящик документов]





## 2 Подготовка к использованию

---

В главе рассматриваются следующие темы:

Изменение параметров сетевого интерфейса.....	2-2
Настройка беспроводной сети .....	2-7
Настройка Wi-Fi Direct .....	2-13
Печать страницы состояния .....	2-17
Установка программного обеспечения .....	2-18
Status Monitor .....	2-27
Command Center RX .....	2-31
Включение/выключение питания .....	2-38
Функция энергосбережения .....	2-39
Загрузка бумаги .....	2-41

## Изменение параметров сетевого интерфейса

Этот принтер поддерживает протоколы TCP/IP (IPv4), TCP/IP (IPv6), IPP, сервер SSL, протоколы IPSec и уровень безопасности.

В таблице ниже представлены пункты, необходимые для каждой настройки.

Настройте сетевые параметры принтера в соответствии с техническими характеристиками ПК и сетевого окружения.

Меню	Подменю				Настройка	
Сеть	Настр. пров. сети	Настройка TCP/IP	TCP/IP		Вкл./Выкл.	
			Настр. IPv4	DHCP		Вкл./Выкл.
				Auto-IP		Вкл./Выкл.
				IP-адрес		IP-адрес
				Маска подсети		IP-адрес
				Шлюз по умол.		IP-адрес
		Настр. IPv6	Настр. IPv6		Вкл./Выкл.	
			Ручные настройки	IP-адрес	IP-адрес	
				Длина приставки	0—128	
				Шлюз по умол.	IP-адрес	
			RA(Stateless)		Вкл./Выкл.	
			DHCPv6		Вкл./Выкл.	
			Интерфейс LAN			Auto/10BASE-Half/ 10BASE-Full/ 100BASE-Half/ 100BASE-Full/ 1000BASE-T
	Настройки протокола	Bonjour	Выкл./Вкл.		Вкл./Выкл.	
		IPSec	Выкл./Вкл.		Вкл./Выкл.	
		NetBEUI	Выкл./Вкл.		Вкл./Выкл.	
		SNMPv3	Выкл./Вкл.		Вкл./Выкл.	
		FTP (сервер)	Выкл./Вкл.		Вкл./Выкл.	
		SNMP	Выкл./Вкл.		Вкл./Выкл.	
		SMTP	Выкл./Вкл.		Вкл./Выкл.	
POP3		Выкл./Вкл.		Вкл./Выкл.		
Порт Raw		Выкл./Вкл.		Вкл./Выкл.		
LPD		Выкл./Вкл.		Вкл./Выкл.		
IPP		Выкл./Вкл.		Вкл./Выкл.		
		Номер порта		1—32767		
IPP через SSL	Выкл./Вкл.		Вкл./Выкл.			

Меню	Подменю			Настройка
Сеть	Настройки протокола	HTTP	Выкл./Вкл.	Вкл./Выкл.
		HTTPS	Выкл./Вкл.	Вкл./Выкл.
		LDAP	Выкл./Вкл.	Вкл./Выкл.
		ThinPrint	Выкл./Вкл.	Вкл./Выкл.
			Номер порта	1—32767
			ThinPrint по SSL	Вкл./Выкл.
		WSD-PRINT	Выкл./Вкл.	Вкл./Выкл.
		EnhancedWSD (SSL)	Выкл./Вкл.	Вкл./Выкл.
	Enhanced WSD	Выкл./Вкл.	Вкл./Выкл.	
Перезапуск сети				Да/Нет
Безопасность	Защита сети	Настройка SSL	SSL	Выкл./Вкл.

 **Примечание** После изменения настроек сети перезапустите сетевую карту устройства. Это необходимо для вступления настроек в действие. Подробнее см. раздел *Перезапуск сети (перезапуск сетевой карты)* на стр. 4-86.

## Сетевые настройки

В этом разделе объясняются настройки при использовании DHCP или при вводе IP-адреса при выбранном TCP (IPv4). Более подробную информацию об этих настройках см. в разделе *Сеть (сетевые настройки)* на стр. 4-63. Кроме того, информацию об использовании системы выбора меню см. в разделе *Использование системы выбора меню* на стр. 4-7.

 **Примечание** При ручном вводе IP-адреса уточните IP-адрес, маску подсети и шлюз по умолчанию с системным администратором.

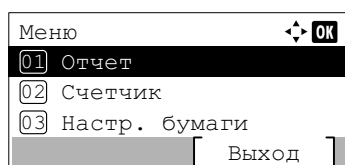

**1** При отображении на принтере надписи *Готов к печати.*, *Подождите.*, и *Обработка.* нажмите **[Меню]**. Отображается меню выбора режима.

**2** Нажмите **[Δ]** или **[∇]**, чтобы выбрать *Сеть*.

**3** Нажмите **[OK]**. На экране появится меню *Сеть*.

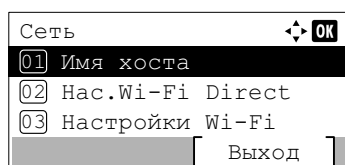

**4** Нажмите **Δ** или **∇**, чтобы выбрать *Настр. пров. сети*.

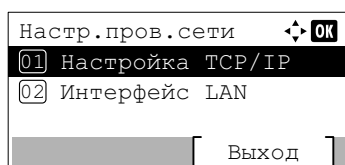

- 5** Нажмите [OK]. Отобразится экран меню Настр. пров. сети.

## Проверка включения TCP/IP

Здесь объясняется способ настройки IPv4, но при настройке IPv6 также необходимо включить TCP/IP.

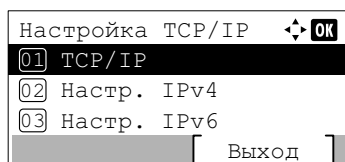

- 6** Выберите Настройки TCP/IP и нажмите [OK]. На экране появится меню Настройки TCP/IP.

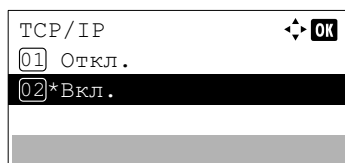

- 7** Нажмите [Δ] или [∇], чтобы выбрать TCP/IP.

- 8** Нажмите [OK]. На экране появится меню TCP/IP.

- 9** Убедитесь, что выбран параметр Вкл. При выборе Выкл. нажмите Δ или ∇ для выбора Вкл.



**Примечание** Для выбранной настройки отображается "\*".

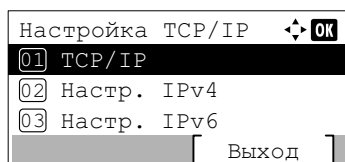

- 10** Нажмите [OK]. Настройка TCP/IP установлена, и снова появляется меню Настройки TCP/IP.

## Включение и выключение DHCP

Выберите Вкл. при использовании DHCP-сервера для автоматического получения IP-адреса. Выберите Выкл. для ввода IP-адреса.

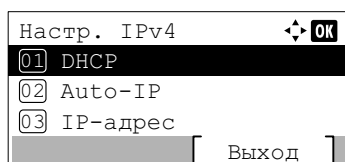

- 11** Нажмите [Δ] или [∇], чтобы выбрать Настройка IPv4.

- 12** Нажмите [OK]. На экране появится меню Настройка IPv4.

- 13** Нажмите [Δ] или [∇], чтобы выбрать DHCP.

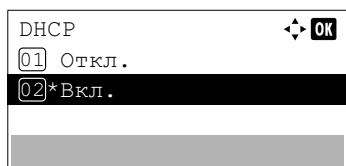

**14** Нажмите [OK]. Появляется экран DHCP.

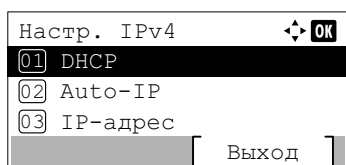

**15** Нажмите  $\Delta$  или  $\nabla$ , чтобы выбрать **Выкл.** или **Вкл.**

**16** Нажмите [OK]. Настройка DHCP установлена, и снова появляется меню **Настройка IPv4**.



**Примечание** DHCP вступает в силу при выборе **Вкл.** Нажмите [Меню] для выхода из меню выбора режима.

При установленном **Выкл.** продолжайте ввод IP-адреса.

## Ввод IP-адреса

Если DHCP установлен на **Выкл.**, введите IP-адрес вручную.

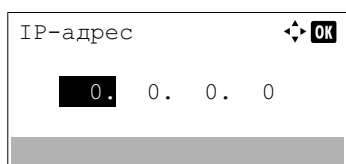

**17** Нажмите [ $\Delta$ ] или [ $\nabla$ ], чтобы выбрать IP-адрес.

**18** Нажмите [OK]. Появится экран IP-адрес.

**19** С цифровой клавиатуры или с помощью клавиш  $\Delta$  или  $\nabla$  введите IP-адрес.

Вы можете установить любое значение от 000 до 255.

Увеличивайте или уменьшайте значения, нажимая  $\Delta$  или  $\nabla$ .

Используйте  $\triangleleft$  и  $\triangleright$  для изменения позиции, которую вы вводите (она выделена).

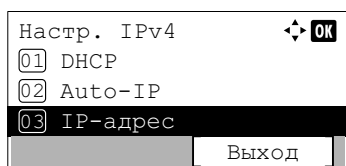

**20** Нажмите [OK]. IP-адрес сохранен, и снова появляется меню **Настройка IPv4**.

## Ввод маски подсети

Если DHCP установлен на **Выкл.**, введите маску подсети вручную.



**21** Нажмите [ $\Delta$ ] или [ $\nabla$ ], чтобы выбрать Маска подсети.

**22** Нажмите [OK]. Появится экран Маска подсети.

- 23** С цифровой клавиатуры или с помощью клавиш  $\Delta$  или  $\nabla$  введите маску подсети.

Вы можете установить любое значение от 000 до 255.

Шлюз вводится так же, как и IP-адрес.

- 24** Нажмите **[OK]**. Настройка маски подсети сохранена, и снова появляется меню Настройка IPv4.

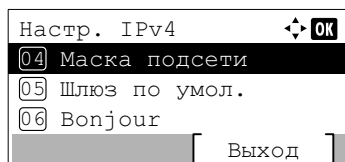

## Ввод шлюза по умолчанию

Если DHCP установлен на **Выкл.**, введите шлюз по умолчанию вручную.

- 25** Нажмите  $[\Delta]$  или  $[\nabla]$ , чтобы выбрать **Шлюз по умол.**

- 26** Нажмите **[OK]**. Появится экран **Шлюз по умол.**

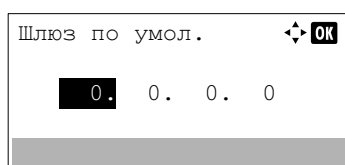

- 27** С цифровой клавиатуры или с помощью клавиш  $\Delta$  или  $\nabla$  установите шлюз по умолчанию.

Вы можете установить любое значение от 000 до 255.

Шлюз вводится так же, как и IP-адрес.

- 28** Нажмите **[OK]**. Шлюз по умолчанию сохранен, и снова появляется меню Настройка IPv4.

Этим завершаются настройки сети. Нажмите **[Меню]** для выхода из меню выбора режима.



**Примечание** После изменения настроек сети перезапустите сетевую карту устройства. Это необходимо для вступления настроек в действие. Подробнее см. раздел *Перезапуск сети (перезапуск сетевой карты)* на стр. 4-86.

## Настройка беспроводной сети

Если на аппарате установлен комплект Wireless Network Interface Kit (IB-36 и IB-51) и настроены параметры подключения, возможна печать или передача данных в среде беспроводной сети (беспроводной ЛВС). Используются следующие методы конфигурации:

Метод конфигурации	Описание	Страница для справки
Настройка подключения с панели управления аппарата	Для подробной настройки сети в системном меню используйте функции "Настройки Wi-Fi" или "Беспроводная сеть".	Настройки Wi-Fi (настройка параметров Wi-Fi)...4-66 Беспровод. сеть (настройки беспроводной сети)...4-88
Настройка соединения с использованием утилиты для настройки Wi-Fi	Данная утилита включена в состав программ на диске Product Library. Настройку соединения можно выполнить в соответствии с инструкциями, отображаемыми мастером.	Настройка соединения с использованием утилиты для настройки Wi-Fi...2-7
Настройка соединения с использованием утилиты настройки IB-51	Данная утилита настройки включена в состав программ на компакт-диске IB-51. Эту утилиту можно использовать на компьютерах под управлением как ОС Windows, так и Mac OS.	<i>IB-51 Operation Guide</i>
Конфигурация соединений на веб-странице	Для IB-51 соединение можно сконфигурировать с помощью Command Center RX.	<i>Command Center RX User Guide</i>
	Для IB-51 соединение можно сконфигурировать на специальной веб-странице.	<i>IB-51 Operation Guide</i>



**Примечание** Для получения подробной информации о дополнительном комплекте беспроводного сетевого интерфейса (IB-36/IB-51) обратитесь к своему дилеру, нашему торговому представителю или представителю сервисной службы.

- Wireless Network Interface Kit (IB-36)...A-8
- Wireless Network Interface Kit (IB-51)...A-7

При необходимости использовать сетевой интерфейс, отличный от проводного интерфейса, заданного по умолчанию, после установки дополнительного комплекта сетевого интерфейса (IB-50) и комплекта беспроводного сетевого интерфейса (IB-36 или IB-51) выберите требуемую настройку в разделе "Основная сеть (выбор сетевого интерфейса для использования) на стр. 4-85".

## Настройка соединения с использованием утилиты для настройки Wi-Fi

Для отправки настроек Wi-Fi, сконфигурированных с помощью утилиты для настройки Wi-Fi, на аппарат, выполните локальное подсоединение компьютера или портативного устройства к аппарату. Доступны следующие методы соединения: проводное соединение с использованием сетевого кабеля и беспроводное соединение (Wi-Fi Direct).



**Примечание** До начала использования утилиты для настройки Wi-Fi подсоедините компьютер к аппарату локально с помощью сетевого кабеля или по беспроводной связи с помощью функции Wi-Fi Direct.

Для использования функции Wi-Fi Direct убедитесь, что функция Wi-Fi Direct включена (для параметра Wi-Fi Direct выбрано значение **ВКЛ.**), и выполните перезапуск сети с панели управления, после чего можно подсоединить компьютер к аппарату по беспроводной сети с помощью функции Wi-Fi Direct.

Если соединение между компьютером и аппаратом устанавливается напрямую с помощью сетевого кабеля, функция Auto-IP (локальный канал) автоматически назначит адреса для аппарата и компьютера. В данном аппарате по умолчанию используются настройки Auto-IP.

Если компьютер поддерживает функцию WPS, сконфигурировать настройки можно на панели управления.

- Настройки Wi-Fi (настройка параметров Wi-Fi)...4-66
- Беспровод. сеть (настройки беспроводной сети)...4-88

## Проводное соединение с использованием сетевого кабеля

- 1 Включите аппарат и подключите его к компьютеру с помощью сетевого кабеля.
- 2 Включите компьютер.  
IP-адреса (локальный адрес канала) аппарата и компьютера генерируются автоматически.
- 3 Вставьте диск *Product Library*.

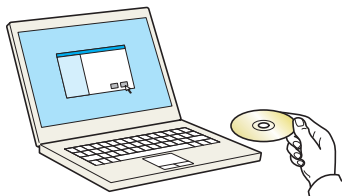

**Примечание** Для установки на компьютере с ОС Windows у пользователя должны быть полномочия администратора.

Если отображается **диалоговое окно мастера установки нового оборудования**, выберите **Отменить**.

Если откроется экран автозапуска, нажмите **Запуск setup.exe**.

Если появится окно управления учетными записями, нажмите **Да (Разрешить)**.

- 4 Нажмите **Просмотр лицензионного соглашения** и прочитайте Лицензионное соглашение.  
Нажмите **Принять**.

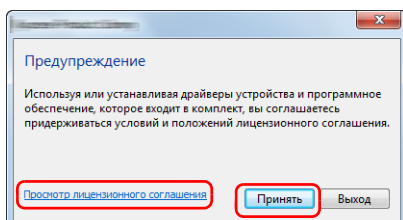

- 5 Выберите **Обслуживание**.
- 6 Выберите **Средство установки Wi-Fi**.

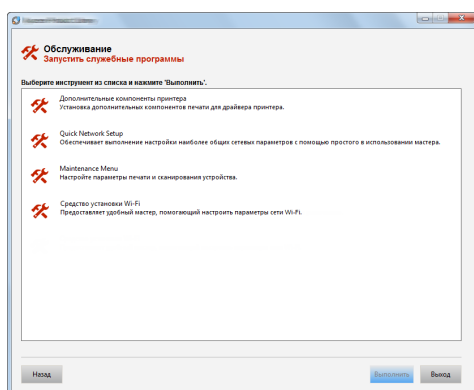

- 7 Нажмите **Выполнить**.
- 8 Выберите **Не использовать автоматическую конфигурацию**.
- 9 Нажмите **Далее** дважды.
- 10 Выберите **Использовать сетевой кабель**.
- 11 Нажмите **Далее** дважды.
- 12 Нажмите **Легкая настройка**.
- 13 Нажмите **Далее**.



Аппарат обнаружен.



**Примечание** С помощью утилиты для настройки Wi-Fi можно выполнить поиск только одного аппарата. Для поиска аппарата требуется определенное время.

Если аппарат не обнаружен, выберите **Расширенная установка > Далее**. Выберите **Экспресс** или **Пользоват.** в качестве метода обнаружения устройства и укажите IP-адрес или имя хоста для поиска аппарата.

- 14** Выберите аппарат.
- 15** Нажмите **Далее**.
- 16** Выберите **Использовать настройки устройства** для параметра **Режим аутентификации**
- 17** Введите имя пользователя при входе и пароль (в качестве обоих параметров указывается значение Admin), а затем нажмите **Дальше**.
- 18** Настройте параметры связи, а затем нажмите **Далее**.
- 19** При необходимости измените настройки точки доступа, а затем нажмите **Далее**.  
Сеть настроена.

## Соединение с ЛВС с помощью Wi-Fi Direct

Если на аппарате установлен дополнительный комплект Wireless Network Interface Kit (IB-36), для настройки параметров подключения можно воспользоваться Wi-Fi Direct.

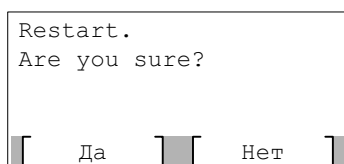
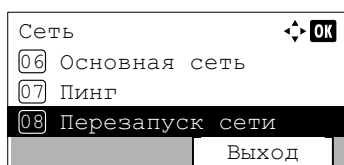
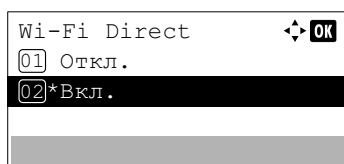
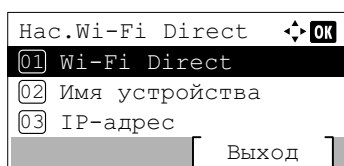
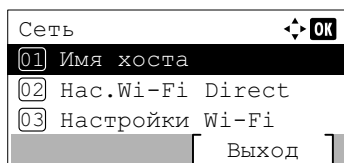

- 1** Нажмите **[Меню]**.
- 2** Нажмите  $\Delta$  или  $\nabla$ , чтобы выбрать *Сеть*.
- 3** Нажмите **[OK]**. На экране появится меню *Сеть*.
- 4** В меню *Сеть* нажмите  $\Delta$  или  $\nabla$ , чтобы выбрать пункт *Нас.Wi-Fi Direct*.
- 5** Нажмите **[OK]**. На экране появится меню *Нас.Wi-Fi Direct*.
- 6** В меню *Нас.Wi-Fi Direct* нажмите  $\Delta$  или  $\nabla$ , чтобы выбрать пункт *Wi-Fi Direct*.
- 7** Нажмите **[OK]**. Появится экран *Wi-Fi Direct*.
- 8** Нажмите  $\Delta$  или  $\nabla$ , чтобы выбрать *Вкл.*
- 9** Нажмите **[OK]**. После этого параметры *Wi-Fi Direct* будут заданы и снова появится меню *Нас.Wi-Fi Direct*.
- 10** Нажмите **[Назад]**. Снова появится меню *Настройки сети*.
- 11** В меню *Сеть* нажмите  $\Delta$  или  $\nabla$ , чтобы выбрать пункт *Перезапуск сети*.
- 12** Нажмите **[OK]**. Появится экран подтверждения.
- 13** Нажмите **[Да]** (**[Левый выбор]**). Отображается сообщение *Перезапуск... Подождите.*, выполняется перезапуск сети.

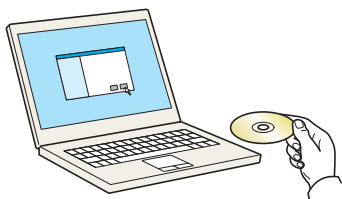

**14** Вставьте диск *Product Library*.



**Примечание** Для установки на компьютере с ОС Windows у пользователя должны быть полномочия администратора.

Если отображается **диалоговое окно мастера установки нового оборудования**, выберите **Отменить**.

Если откроется экран автозапуска, нажмите **Запуск setup.exe**.

Если появится окно управления учетными записями, нажмите **Да (Разрешить)**.

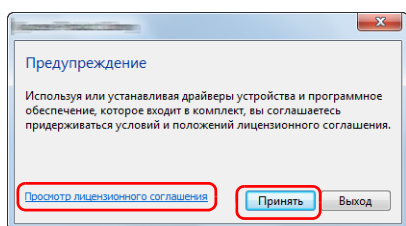

**15** Нажмите **Просмотр лицензионного соглашения** и прочитайте Лицензионное соглашение.

Нажмите **Принять**.

**16** Выберите **Обслуживание**.

**17** Выберите **Средство установки Wi-Fi**.

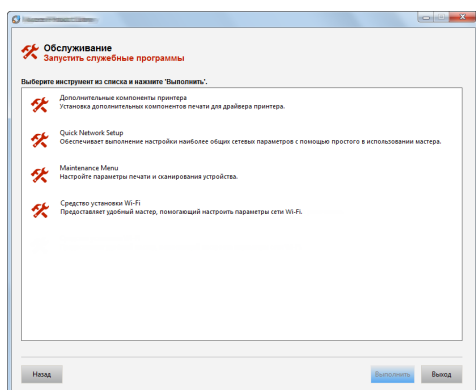

**18** Нажмите **Выполнить**.

**19** Выберите **Не использовать автоматическую конфигурацию**.

**20** Нажмите **Далее** дважды.

**21** Нажмите **Wi-Fi Direct**.

**22** Нажмите **Далее** дважды.

**23** Нажмите **Расширенная установка**.

**24** Нажмите **Далее**.

Выберите **Экспресс** или **Пользоват.** в качестве метода обнаружения устройства и укажите IP-адрес или имя хоста для поиска аппарата.

**25** Выберите аппарат.

**26** Нажмите **Далее**.

- 27** Выберите **Использовать настройки устройства**, для параметра **Режим аутентификации**
- 28** Введите имя пользователя при входе и пароль (в качестве обоих параметров указывается значение Admin), а затем нажмите **Дальше**.
- 29** Настройте параметры связи, а затем нажмите **Далее**.
- 30** При необходимости измените настройки точки доступа, а затем нажмите **Далее**.  
Сеть настроена.

## Настройка Wi-Fi Direct

Если предполагается использование аппарата с установленным дополнительным комплектом беспроводного сетевого интерфейса, настройка Wi-Fi Direct дает возможность выполнять печать из среды Wi-Fi Direct. Используются следующие методы конфигурации:

### Настройка подключения с панели управления аппарата

#### Установка соединения с компьютерами или портативными устройствами с поддержкой Wi-Fi Direct

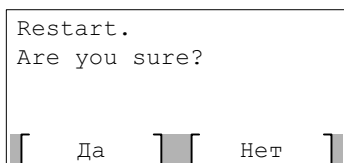
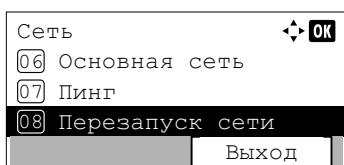
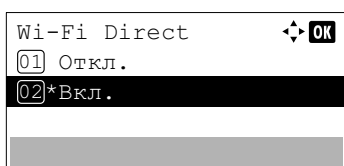
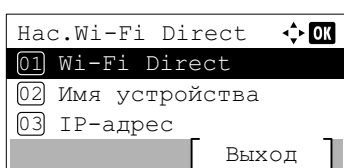
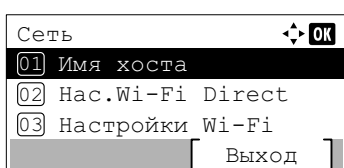

- 1 Нажмите [Меню].
- 2 Нажмите  $\Delta$  или  $\nabla$ , чтобы выбрать Сеть.
- 3 Нажмите [ОК]. На экране появится меню Сеть.
- 4 В меню Сеть нажмите  $\Delta$  или  $\nabla$ , чтобы выбрать пункт Нас.Wi-Fi Direct.
- 5 Нажмите [ОК]. На экране появится меню Нас.Wi-Fi Direct.
- 6 В меню Нас.Wi-Fi Direct нажмите  $\Delta$  или  $\nabla$ , чтобы выбрать пункт Wi-Fi Direct.
- 7 Нажмите [ОК]. Появится экран Wi-Fi Direct.
- 8 Нажмите  $\Delta$  или  $\nabla$ , чтобы выбрать Вкл.
- 9 Нажмите [ОК]. После этого параметры Wi-Fi Direct будут заданы и снова появится меню Нас.Wi-Fi Direct.
- 10 Нажмите [Назад]. Снова появится меню Настройки сети.
- 11 В меню Сеть нажмите  $\Delta$  или  $\nabla$ , чтобы выбрать пункт Перезапуск сети.
- 12 Нажмите [ОК]. Появится экран подтверждения.
- 13 Нажмите [Да] ([Левый выбор]). Отображается сообщение Перезапуск... Подождите., выполняется перезапуск сети.

- 14** Укажите имя аппарата с компьютера или портативного устройства.

Если на панели управления аппарата отображается запрос подтверждения, выберите [Да] (**[Левый выбор]**).

Сетевое соединение между этим аппаратом и портативным устройством настроено.

## Установка соединения с компьютерами или портативными устройствами без поддержки Wi-Fi Direct

Ниже приводятся процедуры для подключения к портативным устройствам, работающим под управлением iOS.

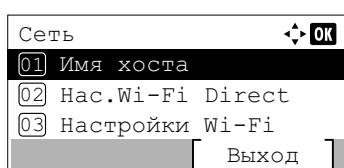

- 1** Нажмите **[Меню]**.
- 2** Нажмите  $\Delta$  или  $\nabla$ , чтобы выбрать **Сеть**.
- 3** Нажмите **[OK]**. На экране появится меню **Сеть**.

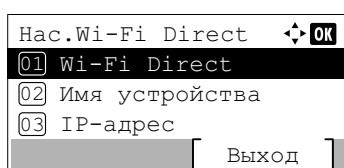

- 4** В меню **Сеть** нажмите  $\Delta$  или  $\nabla$ , чтобы выбрать пункт **Нас. Wi-Fi Direct**.
- 5** Нажмите **[OK]**. На экране появится меню **Нас. Wi-Fi Direct**.

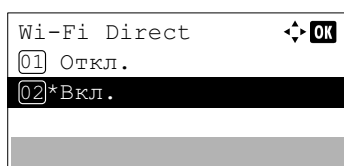

- 6** В меню **Нас. Wi-Fi Direct** нажмите  $\Delta$  или  $\nabla$ , чтобы выбрать пункт **Wi-Fi Direct**.
- 7** Нажмите **[OK]**. Появится экран **Wi-Fi Direct**.

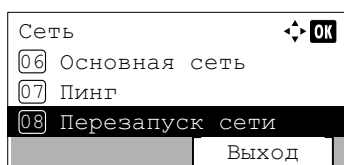

- 8** Нажмите  $\Delta$  или  $\nabla$ , чтобы выбрать **Вкл.**
- 9** Нажмите **[OK]**. После этого параметры **Wi-Fi Direct** будут заданы и снова появится меню **Нас. Wi-Fi Direct**.
- 10** Нажмите **[Назад]**. Снова появится меню **Настройки сети**.
- 11** В меню **Сеть** нажмите  $\Delta$  или  $\nabla$ , чтобы выбрать пункт **Перезапуск сети**.

- 12** Нажмите **[OK]**. Появится экран подтверждения.

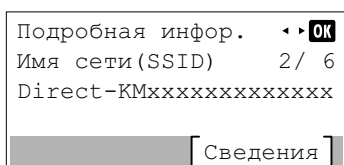
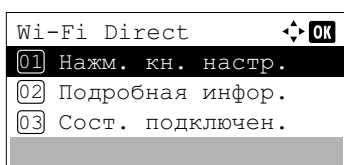
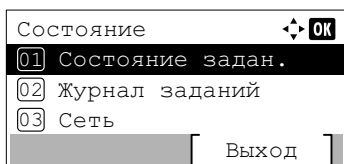
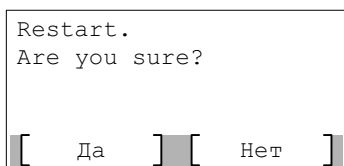

**13** Нажмите [Да] (**[Левый выбор]**). Отображается сообщение *Перезапуск... Подождите.*, выполняется перезапуск сети.

**14** Нажмите [Состояние] (**[Левый выбор]**). На экране появится меню Состояние.

**15** В меню Состояние нажмите  $\Delta$  или  $\nabla$ , чтобы выбрать пункт Wi-Fi Direct.

**16** Нажмите [ОК]. На экране появится меню Wi-Fi Direct.

**17** В меню Wi-Fi Direct нажмите  $\Delta$  или  $\nabla$ , чтобы выбрать пункт Подробная инфор.

**18** Нажмите [ОК]. Отобразится экран Подробная инфор. Запишите имя сети (SSID), IP-адрес и пароль.

**19** На своем мобильном устройстве выберите "Настройки" > Wi-Fi.

**20** Выберите из списка имя сети (SSID), которое отображается на шаге 18 данной процедуры.

**21** Введите пароль, который был указан на шаге 18.

**22** Нажмите [Подключ.].

Сетевое соединение между этим аппаратом и портативным устройством настроено.

## Настройка соединения с помощью нажимной кнопки

Если компьютер или портативное устройство не поддерживает Wi-Fi Direct, но поддерживает WPS, можно выполнить настройку сети с помощью нажимной кнопки.

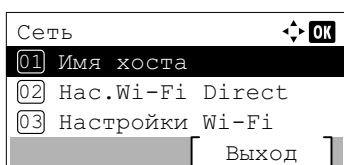

**1** Нажмите [Меню].

**2** Нажмите  $\Delta$  или  $\nabla$ , чтобы выбрать Сеть.

**3** Нажмите [ОК]. На экране появится меню Сеть.

**4** В меню Сеть нажмите  $\Delta$  или  $\nabla$ , чтобы выбрать пункт Нас.Wi-Fi Direct.

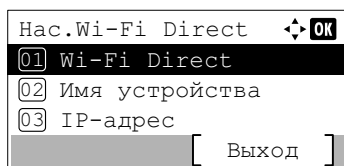

**5** Нажмите [OK]. На экране появится меню `Наст. Wi-Fi Direct`.

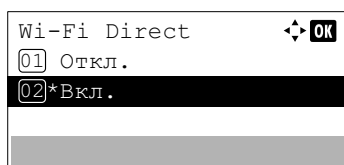

**6** В меню `Наст. Wi-Fi Direct` нажмите  $\Delta$  или  $\nabla$ , чтобы выбрать пункт `Wi-Fi Direct`.

**7** Нажмите [OK]. Появится экран `Wi-Fi Direct`.

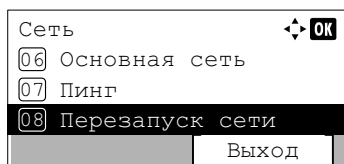

**8** Нажмите  $\Delta$  или  $\nabla$ , чтобы выбрать `Вкл.`

**9** Нажмите [OK]. После этого параметры `Wi-Fi Direct` будут заданы и снова появится меню `Наст. Wi-Fi Direct`.

**10** Нажмите [Назад]. Снова появится меню `Настройки сети`.

**11** В меню `Сеть` нажмите  $\Delta$  или  $\nabla$ , чтобы выбрать пункт `Перезапуск сети`.

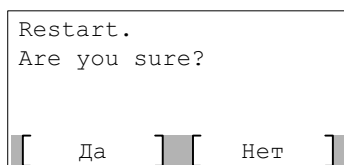

**12** Нажмите [OK]. Появится экран подтверждения.

**13** Нажмите [Да] (**Левый выбор**). Отображается сообщение `Перезапуск...`. Подождите., выполняется перезапуск сети.

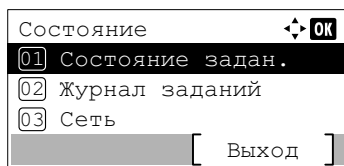

**14** Нажмите [Состояние] (**Левый выбор**). На экране появится меню `Состояние`.

**15** В меню `Состояние` нажмите  $\Delta$  или  $\nabla$ , чтобы выбрать пункт `Wi-Fi Direct`.

**16** Нажмите [OK]. На экране появится меню `Wi-Fi Direct`.

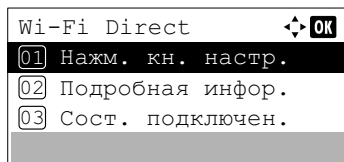

**17** В меню `Wi-Fi Direct` нажмите  $\Delta$  или  $\nabla$ , чтобы выбрать пункт `Нажм. кн. настр.`



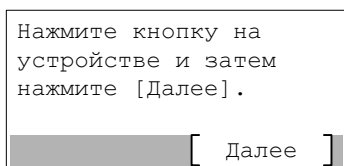

**18** Нажмите [ОК]. Отобразится сообщение для подтверждения.

**19** Коснитесь нажимной кнопки на компьютере или портативном устройстве.

**20** Нажмите [Далее] ([Правый выбор]).

Сетевое соединение между этим аппаратом и компьютером или портативным устройством настроено.

**ВАЖНО** С помощью настройки Wi-Fi Direct можно одновременно подключить не более трех портативных устройств. Если устройства, поддерживающие функцию Wi-Fi Direct, уже подключены, то для подключения другого устройства отключите от сети ранее подключенные устройства. Для отключения используются следующие методы:

- отключение от сети компьютера или портативного устройства;
- отключение от сети всех устройств на панели управления (Сост. подключен...6-7);
- настройка времени автоотключения из системного меню (Таймер отключ. (настройка таймера отключения)...4-66);
- настройка времени автоотключения из Command Center RX (*Command Center RX User Guide*).

## Печать страницы состояния

После выполнения всех сетевых настроек следует напечатать страницу состояния. Эта страница дает возможность подтвердить ряд информации, включая сетевые адреса и протоколы.

Чтобы напечатать страницу состояния, выберите *Печать отчета* в меню "Отчет" и затем выберите *Стр. состояния*. Смотрите для дальнейшей информации *Печать отчета на стр. 4-10*.

## Установка программного обеспечения

Для использования функций принтера аппарата с компьютера установите на свой компьютер соответствующее программное обеспечение с прилагаемого DVD (*Product Library*).

### Программное обеспечение

В качестве метода установки можно выбрать либо вариант **Экспресс-установка**, либо вариант **Пользовательской установки**. Стандартным методом установки является **Экспресс-установка**. Если компоненты не удается установить с помощью **Экспресс-установки**, воспользуйтесь **Пользовательской установкой**.

Для получения подробной информации см. раздел "Пользовательская установка" (*Пользовательская установка на стр. 2-21*).

Программное обеспечение	Описание	Экспресс-установка
KX DRIVER	Данный драйвер дает возможность печати на аппарате файлов с компьютера. Один драйвер поддерживает несколько языков описания страниц (PCL XL, KPDL и др.). Данный драйвер принтера позволяет использовать функциональные возможности аппарата с максимальной эффективностью. Рекомендуется использовать этот драйвер для создания файлов PDF.	○
KX XPS DRIVER	Данный драйвер принтера поддерживает формат XPS (XML Paper Specification), разработанный корпорацией Microsoft.	—
KPDL mini-driver/PCL mini-driver	Это Microsoft MiniDriver с поддержкой PCL и KPDL. Имеются некоторые ограничения на функциональные возможности аппарата и дополнительные функции, которые могут использоваться с данным драйвером.	—
KYOCERA Net Viewer	Утилита, позволяющая осуществлять контроль аппарата в сети.	—
Status Monitor	Служебная программа, контролирующая состояние принтера и обеспечивающая функцию непрерывного формирования отчетов.	○
KYOCERA Net Direct Print	Позволяет печатать файл PDF без запуска программы Adobe Acrobat/Reader.	—
FONTS	Экранные шрифты, позволяющие использовать встроенные шрифты аппарата в программном приложении.	○

-  **Примечание**
- Для установки на компьютере с ОС Windows у пользователя должны быть полномочия администратора.
  - Помните, что KX XPS DRIVER невозможно установить в Windows XP.

## Установка драйвера принтера в Windows

### Экспресс-установка

Ниже приведен пример процедуры по установке программного обеспечения в Windows 8.1 с помощью **Экспресс-установки**.

Для получения подробной информации см. раздел "Пользовательская установка" (*Пользовательская установка на стр. 2-21*).

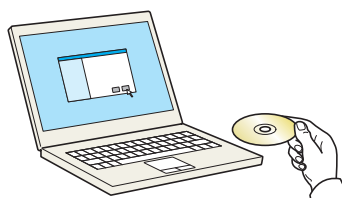

- 1 Вставьте диск *Product Library*.



**Примечание** Для установки на компьютере с ОС Windows у пользователя должны быть полномочия администратора.

Если отображается **диалоговое окно мастера установки нового оборудования**, выберите **Отменить**.

Если откроется экран автозапуска, нажмите **Запуск setup.exe**.

Если появится окно управления учетными записями, нажмите **Да (Разрешить)**.

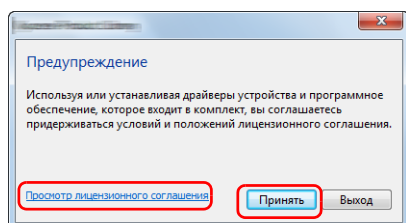

- 2 Нажмите **Просмотр лицензионного соглашения** и прочитайте Лицензионное соглашение.

Нажмите **Принять**.

- 3 Перейдите на вкладку **Экспресс-установка**.

- 4 Выберите устройство для установки.

Также можно выбрать параметр **Использовать имя узла в качестве имени порта** и задать использование имени хоста стандартного порта TCP/IP. (Нельзя использовать USB-подключение.)

**ВАЖНО** Если включена функция Wi-Fi или Wi-Fi Direct, обязательно укажите IP-адрес для имени порта.

При указании имени хоста процесс установки может завершиться неудачно.



**Примечание** Невозможно обнаружить выключенный аппарат. Если компьютеру не удастся обнаружить аппарат, убедитесь, что он включен и подключен к компьютеру через сеть или кабель USB, а затем щелкните **C** (Перезагрузка).

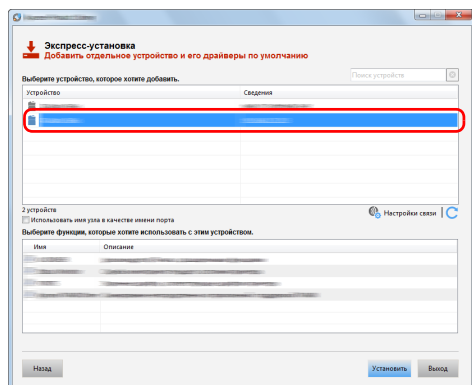

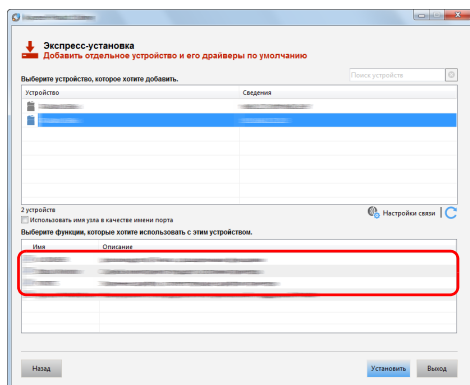

- 5 Выберите функции, которые следует использовать для данного устройства.

- 6 Нажмите **Установить**.



**Примечание** Если появится окно безопасности Windows, выберите **Все равно установить этот драйвер**.

Для установки Status Monitor необходимо наличие на компьютере установленной платформы Microsoft .NET Framework 4.0.

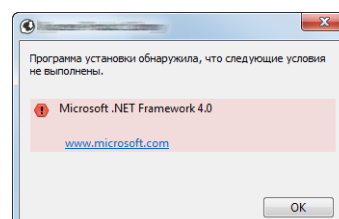

- 7 Завершение установки.

При появлении сообщения **Программное обеспечение готово к использованию** можно запускать программное обеспечение. Для печати пробной страницы установите флажок **Напечатать пробную страницу** и выберите аппарат.

Для выхода из мастера нажмите **Готово**.



**Примечание** Если в Windows XP выбраны **Параметры устройства**, то после нажатия **Готово** откроется диалоговое окно параметров устройства. Настройте параметры аппарата. Параметры устройства можно также настроить по завершении установки.

Дополнительную информацию см. в документе *Printer Driver User Guide*.

Если появится сообщение о необходимости перезапуска системы, перезапустите компьютер, следуя указаниям на экране. Это завершит процедуру установки драйвера принтера.

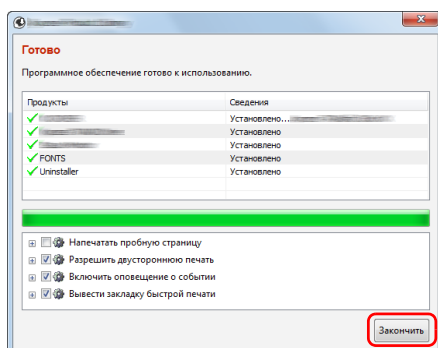

## Пользовательская установка

Ниже приведен пример процедуры по установке программного обеспечения в Windows 8.1 с помощью варианта **Пользовательская установка**.

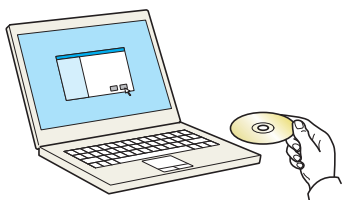

- 1 Вставьте диск *Product Library*.



**Примечание** Для установки на компьютере с ОС Windows у пользователя должны быть полномочия администратора.

Если отображается **диалоговое окно мастера установки нового оборудования**, выберите **Отменить**.

Если откроется экран автозапуска, нажмите **Запуск setup.exe**.

Если появится окно управления учетными записями, нажмите **Да (Разрешить)**.

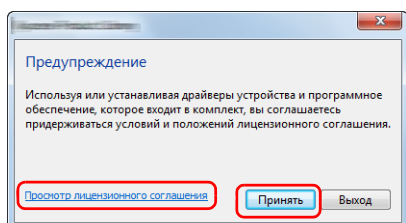

- 2 Нажмите **Просмотр лицензионного соглашения** и прочитайте Лицензионное соглашение.  
Нажмите **Принять**.

- 3 Перейдите на вкладку **Пользовательская установка**.

- 4 Выберите устройство, которое нужно установить, и нажмите кнопку со стрелкой, чтобы переместить его в список **Продукты для установки**.

**ВАЖНО** Если включена функция Wi-Fi или Wi-Fi Direct, обязательно укажите IP-адрес для имени порта.

При указании имени хоста процесс установки может завершиться неудачно.



**Примечание** Невозможно обнаружить выключенный аппарат. Если компьютеру не удается обнаружить аппарат, убедитесь, что он включен и подключен к компьютеру через сеть или кабель USB, а затем щелкните **C** (Перезагрузка).

В случае отсутствия желаемого устройства нажмите кнопку **Добавить пользовательское устройство**, чтобы напрямую выбрать устройство.

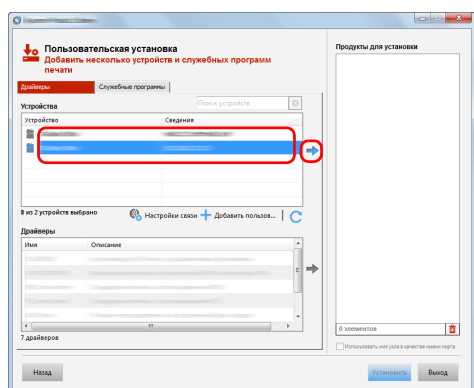

- 5 Выберите драйвер, который нужно установить, и нажмите кнопку со стрелкой, чтобы переместить его в список **Продукты для установки**.

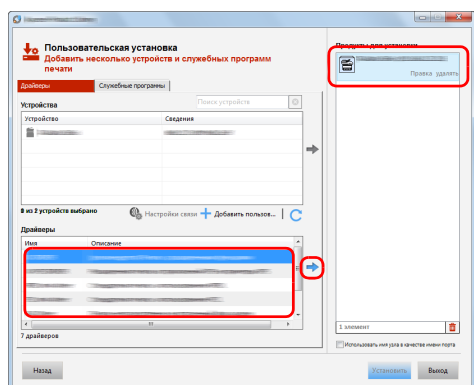

**6** Перейдите на вкладку **Утилита** и выберите утилиту для установки.

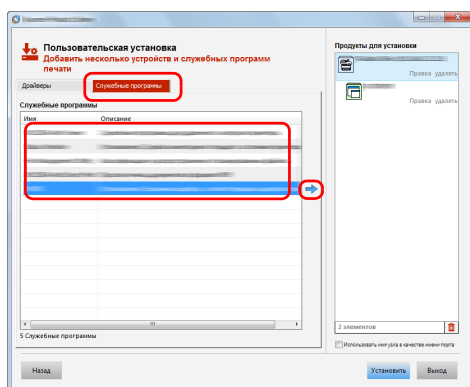

**7** Нажмите **Установить**.



**Примечание** Для установки Status Monitor необходимо наличие на компьютере установленной платформы Microsoft .NET Framework 4.0.

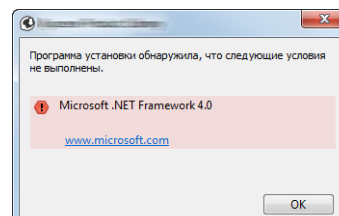
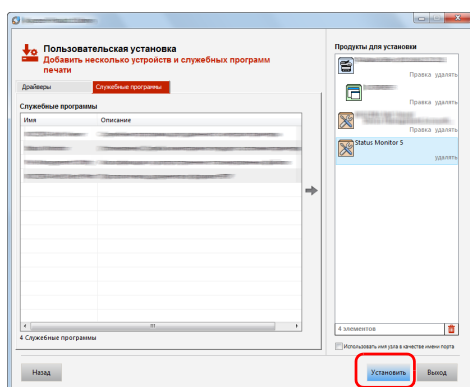

**8** Завершение установки.



При появлении сообщения **Программное обеспечение готово к использованию** можно запускать программное обеспечение. Для печати пробной страницы установите флажок **Напечатать пробную страницу** и выберите аппарат.

Для выхода из мастера нажмите **Готово**.



**Примечание** Если в Windows XP выбраны **Параметры устройства**, то после нажатия **Готово** откроется диалоговое окно параметров устройства. Настройте параметры аппарата. Параметры устройства можно также настроить по завершении установки.

Дополнительную информацию см. в документе *Printer Driver User Guide*.

Если появится сообщение о необходимости перезапуска системы, перезапустите компьютер, следуя указаниям на экране. Это завершит процедуру установки драйвера принтера.

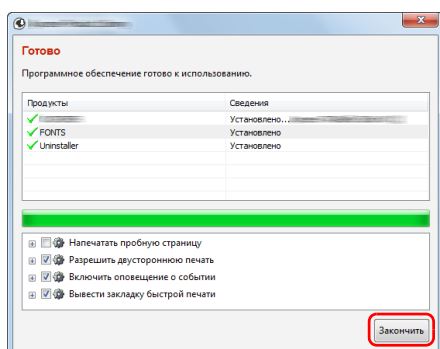

## Удаление программного обеспечения

Для удаления программного обеспечения с компьютера выполните следующие указания.



**Примечание** Удаление программного обеспечения в Windows должно выполняться пользователем, вошедшим с полномочиями администратора.

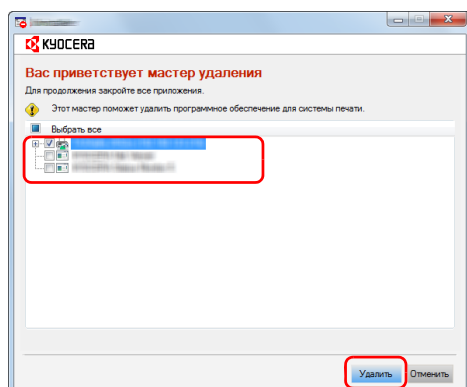

- 1 Нажмите чудо-кнопку **Поиск** и введите в поле поиска **Удалить Kyocera Product Library**. Выберите **Удалить Kyocera Product Library** в списке поиска.



**Примечание** В Windows 7 нажмите кнопку **Пуск** и затем выберите **Все программы, Kyocera** и **Удалить Kyocera Product Library** для отображения мастера удаления.

- 2 Отметьте флажком программное обеспечение, подлежащее удалению.  
Нажмите **Удалить**.

- 3 Если появится сообщение о необходимости перезапуска системы, перезапустите компьютер, следуя указаниям на экране. Данное действие завершает процедуру удаления программного обеспечения.



**Примечание** Программное обеспечение также можно удалить с помощью диск *Product Library*. На экране установки *Product Library* выберите **Удалить** и следуйте указаниям по удалению программного обеспечения, показанным на экране.

## Установка драйвера принтера в Macintosh

Функции принтера аппарата можно также использовать с компьютера Macintosh.

Ниже приводится описание установки в ОС MAC OS X 10.9.

 **Примечание** Установка в MAC OS должна выполняться пользователем, вошедшим с полномочиями администратора.

При печати с компьютера Macintosh установите эмуляцию аппарата на значение **KPDL** или **KPDL(Auto)**. Подробнее см. раздел *Эмуляция (настройка эмуляции)* на стр. 4-49.

При соединении с помощью Bonjour включите Bonjour в сетевых настройках аппарата. Подробнее см. раздел *Настройки протокола (подробные настройки сетевого протокола)* на стр. 4-82.

В окне аутентификации введите имя и пароль, используемые при входе в операционную систему.

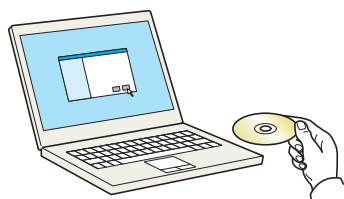

**1** Вставьте диск диск *Product Library*.

**2** Дважды щелкните пиктограмму **Kyocera**.

**3** Дважды щелкните пункт **OS X 10.5 or higher**.

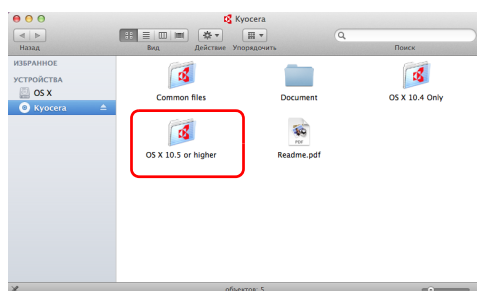

**4** Дважды щелкните пункт **Kyocera OS X x.x**.

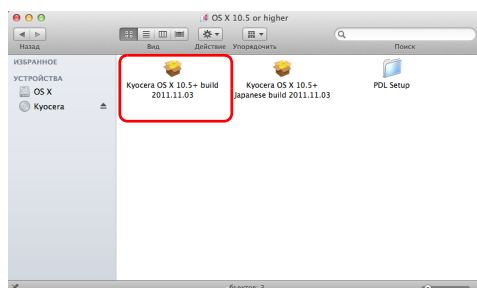

**5** Будет запущена программа установки драйвера принтера.

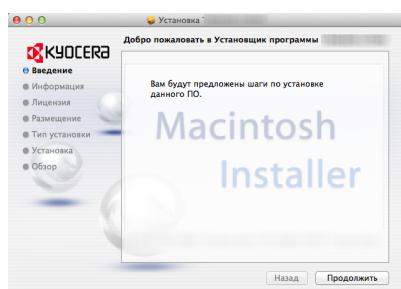



- 6 Установите драйвер принтера в соответствии с инструкциями установочного ПО.

Это завершит установку драйвера принтера.

Если используется подключение через USB, аппарат будет обнаружен и подключен автоматически.

В случае использования IP-подключения необходимо задать указанные ниже параметры.

- 7 Откройте Системные настройки и нажмите **Печать и сканирование**.

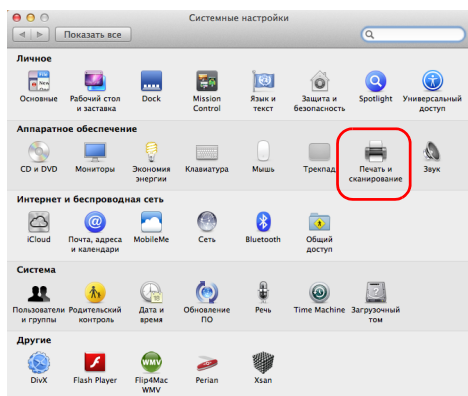

- 8 Нажмите на символ (+), чтобы добавить установленный драйвер принтера.

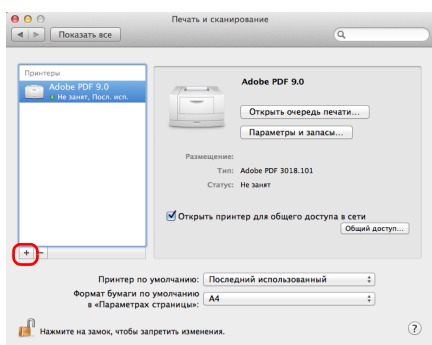

- 9 Выберите **Стандартн.** и щелкните пункт, который отображается в строке **Имя**.

Выберите драйвер в разделе **Использовать** и нажмите **Добавить**.

**Примечание** Если используется подключение IP, нажмите пиктограмму **IP** для подключения IP. Затем введите IP-адрес и имя принтера. В поле **Имя** автоматически отобразится число, введенное в поле **Адрес**. При необходимости измените указанное значение.

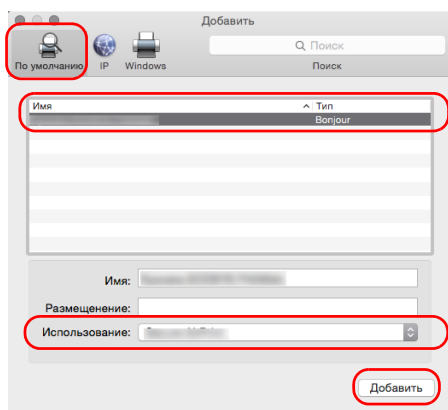

**10** Выберите доступные для принтера опции и нажмите **Продолжить**.

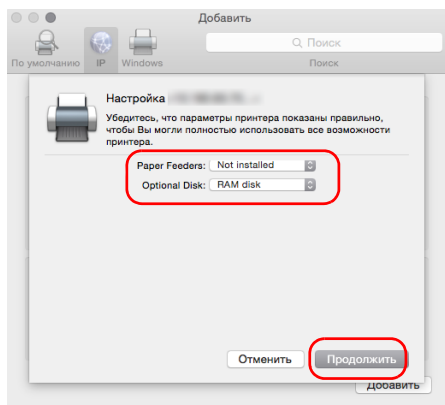

**11** Выбранный принтер добавлен.

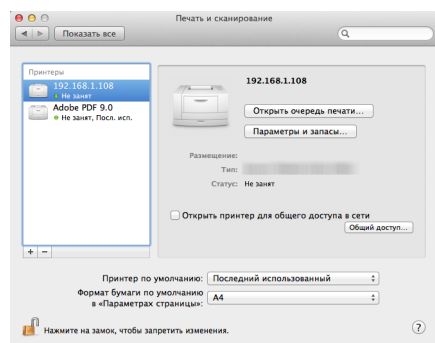

## Status Monitor

Status Monitor контролирует состояние принтера и обеспечивает функцию текущей отчетности.



**Примечание** При активации Status Monitor выберите один из приведенных ниже статусов.

- Установлен драйвер KX Driver.
- Либо для Enhanced WSD, либо для EnhancedWSD (SSL) установлено значение Вкл. см. *Настройки протокола (подробные настройки сетевого протокола) на стр. 4-82.*

## Доступ к Status Monitor

Status Monitor запускается в начале печати.

## Выход из Status Monitor

Используйте любой из двух перечисленных ниже методов для выхода из Status Monitor.

- Выход вручную:  
Щелкните значок настроек и выберите **Выход** в меню для выхода из Status Monitor.
- Автоматический выход:  
Status Monitor автоматически закрывается через 7 минут, если он не используется.

## Отображение информации в Status Monitor

Ниже приведен порядок отображения информации в Status Monitor.

### Быстрый просмотр состояния

Состояние принтера отображается посредством пиктограмм. Для отображения подробной информации нужно нажать кнопку Развернуть.

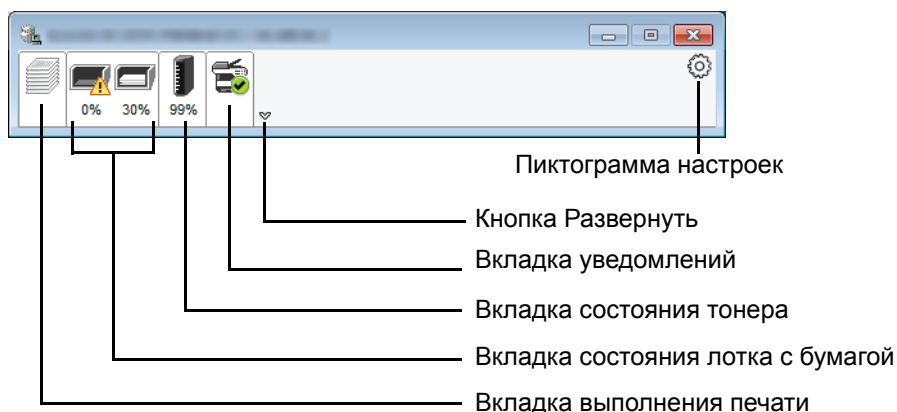

Для отображения подробной информации нужно перейти на вкладку соответствующей пиктограммы.

## Вкладка выполнения печати

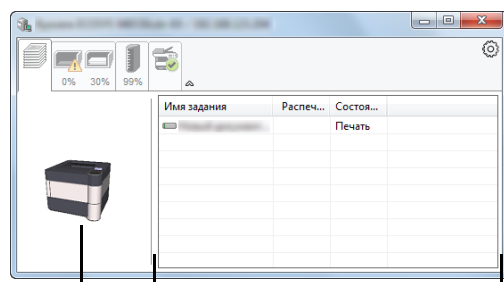

Пиктограмма

Список заданий

Отображается состояние заданий печати.

Из списка заданий выберите задание; отменить выполнение этого задания можно с помощью меню, отображаемого по щелчку правой кнопкой мыши.

## Вкладка состояния лотка с бумагой

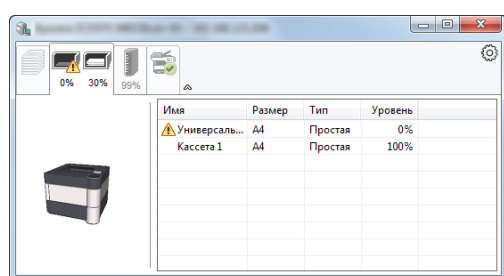

Отображается информация о бумаге в принтере и о количестве оставшейся бумаги.

## Вкладка состояния тонера

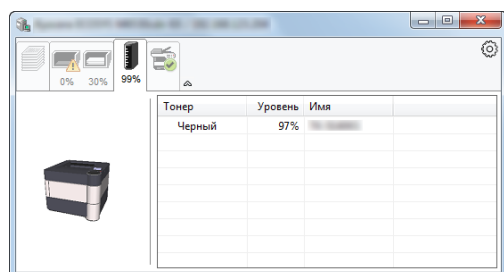

Отображается информация о количестве оставшегося тонера.

## Вкладка уведомлений

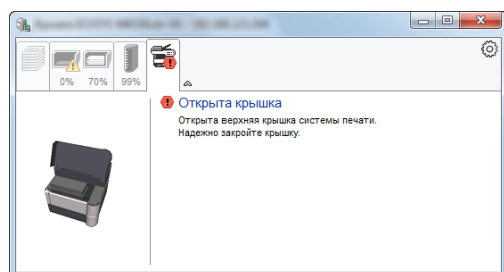

В случае ошибки отображается уведомление, состоящее из 3-мерного изображения и сообщения.

## Контекстное меню в Status Monitor

Следующее меню отображается при щелчке по пиктограмме настроек.

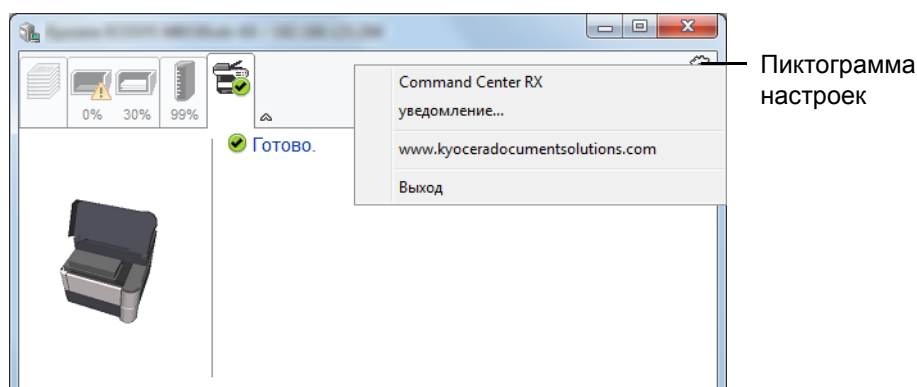

- **Command Center RX**  
Если принтер подсоединен к сети TCP/IP и имеет собственный IP-адрес, используйте веб-браузер, чтобы получить доступ к Command Center RX для изменения или подтверждения настроек сети. Дополнительную информацию см. в документе *Command Center RX User Guide*.  
При использовании USB-подключения указанное меню не отображается.
- **Уведомление...**  
Настраивает отображение Status Monitor. Подробнее см. раздел *Настройка уведомлений Status Monitor на стр. 2-30*.
- **www.kyoceradocumentsolutions.com**  
Используется для перехода на веб-сайт нашей компании.
- **Выход**  
Закрывает Status Monitor.

## Настройки уведомлений Status Monitor

Отображаются подробные сведения о списке событий и настройках Status Monitor.

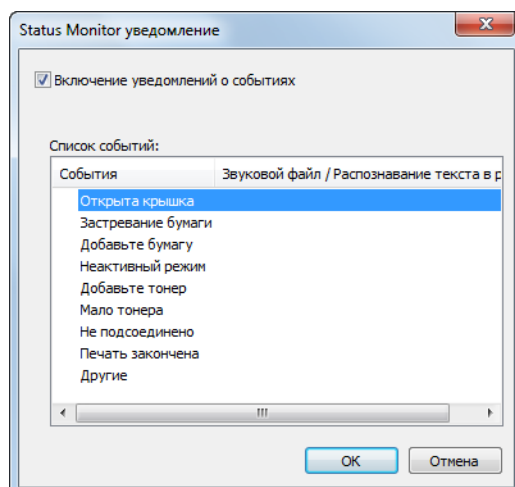

Выберите, следует ли подавать уведомление в случае возникновения ошибки в списке событий.

**1** Выберите **Включение уведомлений о событиях**.

Если данная настройка выключена, Status Monitor запускаться не будет даже при выполнении печати.

**2** Выберите событие для использования с функцией преобразования текста в речь в **Списке событий**.

**3** Щелкните столбец **Звуковой файл / Распознавание текста в речь**.

Для уведомления о событии с помощью звукового файла нажмите кнопку просмотра (...).



**Примечание** Доступным форматом файла является WAV.

При пользовательской настройке текста сообщений для разборчивого произношения с экрана введите соответствующий текст в текстовое поле.

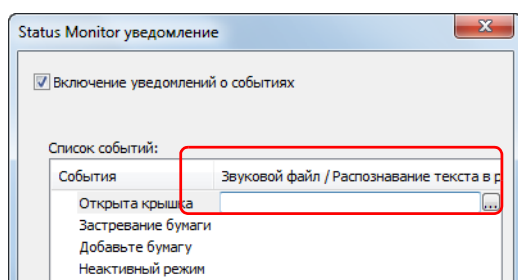

## Command Center RX

Если аппарат подключен к сети, различные настройки можно задать с помощью Command Center RX.

В данном разделе описан порядок доступа к Command Center RX, изменения настроек безопасности и имени хоста. Для получения подробной информации о Command Center RX см. *Command Center RX User Guide*.

 **Примечание** Для получения полного доступа к функциям страниц Command Center RX введите имя пользователя и пароль, а затем нажмите **[Вход в систему]**. Ввод предварительно заданного пароля администратора дает пользователю доступ ко всем страницам, в том числе "Ящик для документов" и "Параметры" в меню навигации. Заводские настройки по умолчанию для пользователей по умолчанию с правами администратора приведены ниже.

Имя пользователя для регистрации: **Admin**

Пароль для регистрации: **Admin**

\* Прописные и строчные буквы различаются (с учетом регистра).

Следующие настройки могут быть выполнены или проверены администратором и обычными пользователями в Command Center RX.

Настройка	Описание	Администратор	Обычный пользователь
Информация об устройстве	Можно проверить структуру аппарата.	<input type="radio"/>	<input type="radio"/>
Состояние задания	Отображение полной информации об устройстве, в т. ч. заданий печати и истории журнала заданий печати.	<input type="radio"/>	<input type="radio"/>
Ящик документов	Добавление или удаление ящиков документов или удаление документов из ящика документов.	<input type="radio"/>	<input type="radio"/> <sup>†</sup>
Настройки устройства	Выполнение расширенных настроек аппарата	<input type="radio"/>	—
Настройки функций	Настройка дополнительных параметров функции.	<input type="radio"/>	—
Сетевые настройки	Настройка дополнительных сетевых параметров.	<input type="radio"/>	—
Настройки безопасности	Настройка дополнительных параметров безопасности.	<input type="radio"/>	—
Настройки управления	Настройка дополнительных параметров управления.	<input type="radio"/>	—

<sup>†</sup> Перечень параметров, которые пользователь может настраивать после входа в систему, зависит от имеющихся у него полномочий.

## Доступ к Command Center RX

- 1 Запустите Web-обозреватель.
- 2 В строке адреса или расположения введите IP-адрес аппарата или имя хоста.

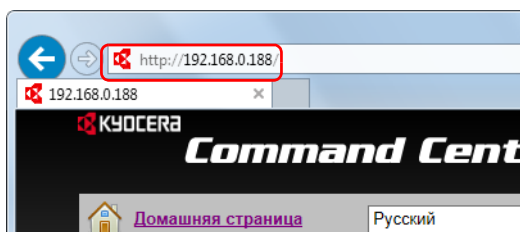

 **Примечание** Распечатайте страницу состояния, чтобы проверить IP-адрес аппарата и имя хоста. Подробнее см. раздел *Страница состояния (печать страницы состояния принтера)* на стр. 4-12.

Примеры: <https://10.180.81.2/> (для IP-адреса)  
<https://DEVICE001> (если именем хоста является "DEVICE001")

На веб-странице отображается основная информация об аппарате и Command Center RX, а также их текущее состояние.



**Примечание** Если отображается экран **Имеется проблема с сертификатом безопасности этого веб-сайта**, настройте сертификат. Для получения подробной информации о сертификатах см. *Command Center RX User Guide*.

Также можно продолжить работу, не настраивая сертификат.

- 3 Выберите категорию из навигационной панели в левой части экрана.



**Примечание** Для получения полного доступа к функциям страниц Command Center RX введите имя пользователя и пароль, а затем нажмите [**Вход в систему**]. Ввод предварительно заданного пароля администратора дает пользователю доступ ко всем страницам, в том числе "Ящик для документов" и "Параметры" в меню навигации. Заводские настройки по умолчанию для пользователей по умолчанию с правами администратора приведены ниже.

Имя пользователя для регистрации: **Admin**

Пароль для регистрации: **Admin**

- \* Прописные и строчные буквы различаются (с учетом регистра).

## Изменение настроек безопасности

В данном разделе изложен порядок изменения настроек безопасности.

- 1 Запустите Web-обозреватель.

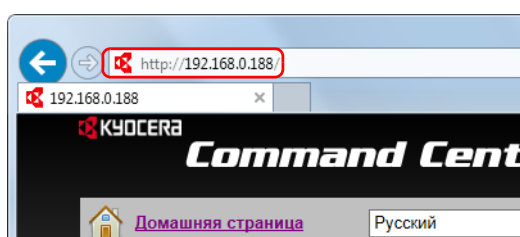

- 2 В строке адреса или расположения введите IP-адрес аппарата или имя хоста.



**Примечание** Распечатайте страницу состояния, чтобы проверить IP-адрес аппарата и имя хоста. Подробнее см. раздел *Страница состояния (печать страницы состояния принтера)* на стр. 4-12.

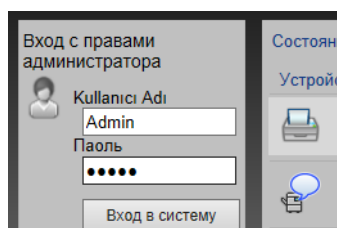

- 3 Войдите в систему с полномочиями администратора. Заводские настройки по умолчанию для пользователей по умолчанию с правами администратора приведены ниже.

Имя пользователя для регистрации: **Admin**

Пароль для регистрации: **Admin**

- \* Прописные и строчные буквы различаются (с учетом регистра).



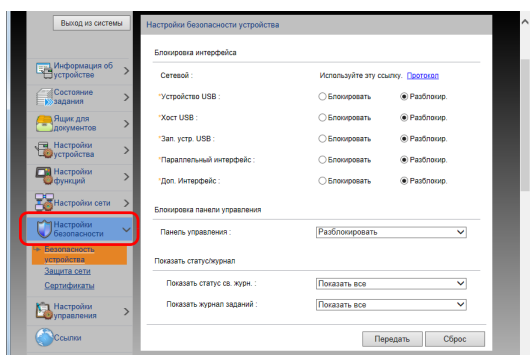

- 4 В меню **Настройки безопасности** выберите параметр, который нужно настроить.



**Примечание** Изменяемые настройки в пунктах **Безопасность устройства** и **Защита сети** также можно задать в системном меню аппарата. Подробнее см. раздел *Панель управления на стр. 4-1*.

Для получения подробной информации о настройках, связанных с сертификатами, см. *Command Center RX User Guide*.

## Изменение информации об устройстве

Изменение информации об устройстве для аппарата.

- 1 Запустите Web-обозреватель.

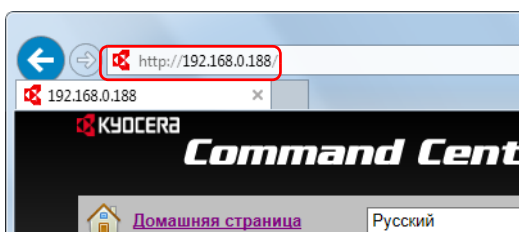

- 2 В строке адреса или расположения введите IP-адрес аппарата или имя хоста.



**Примечание** Распечатайте страницу состояния, чтобы проверить IP-адрес аппарата и имя хоста. Подробнее см. раздел *Страница состояния (печать страницы состояния принтера) на стр. 4-12*.

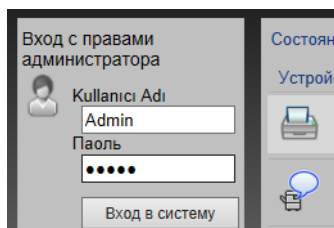

- 3 Войдите в систему с полномочиями администратора. Заводские настройки по умолчанию для пользователей по умолчанию с правами администратора приведены ниже.

Имя пользователя для регистрации: **Admin**

Пароль для регистрации: **Admin**

\* Прописные и строчные буквы различаются (с учетом регистра).

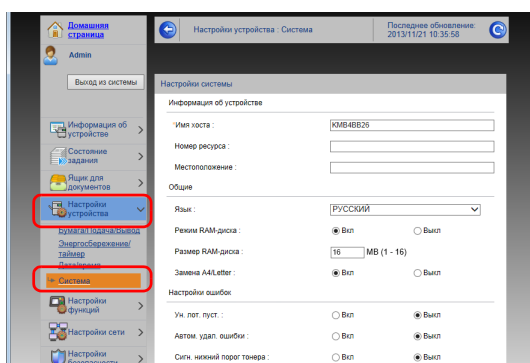

- 4 В меню **Параметры устройства** выберите **Система**.

- 5 Введите информацию об устройстве, а затем нажмите **Передать**.

**ВАЖНО** После изменения настроек перезапустите сеть или выключите, а затем включите аппарат снова.

Для перезапуска платы сетевого интерфейса нажмите **Сброс** в меню **Настройки управления** и затем нажмите **Перезапустить сеть** в области **Перезапуск**.

## Настройки электронной почты

Указание настроек SMTP позволит вам отправлять уведомление по электронной почте после выполнения задания. Для использования этой функции необходимо подсоединить аппарат к почтовому серверу по протоколу SMTP. Кроме того, выполните следующие настройки.

- Настройки SMTP  
Параметр: **Протокол SMTP** и **Имя сервера SMTP** в разделе **SMTP**
- Адрес отправителя при отправке электронной почты аппаратом  
Параметр: **Адрес отправителя** в разделе **Настройки отправки электронной почты**
- Настройки ограничения размера сообщений электронной почты.  
Параметр: **Предел размера сообщения эл. почты** в разделе **Настройки отправки электронной почты**

Ниже описана процедура задания параметров SMTP.

**1** Запустите Web-обозреватель.

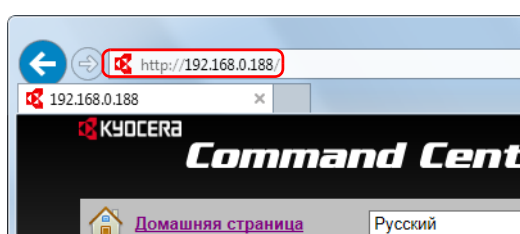

**2** В строке адреса или расположения введите IP-адрес аппарата или имя хоста.



**Примечание** Распечатайте страницу состояния, чтобы проверить IP-адрес аппарата и имя хоста. Подробнее см. раздел *Страница состояния (печать страницы состояния принтера)* на стр. 4-12.

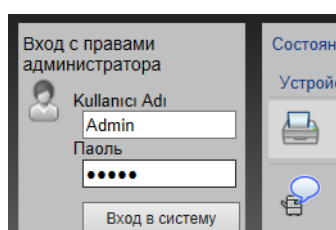

**3** Войдите в систему с полномочиями администратора.

Заводские настройки по умолчанию для пользователей по умолчанию с правами администратора приведены ниже.

Имя пользователя для регистрации: **Admin**

Пароль для регистрации: **Admin**

\* Прописные и строчные буквы различаются (с учетом регистра).

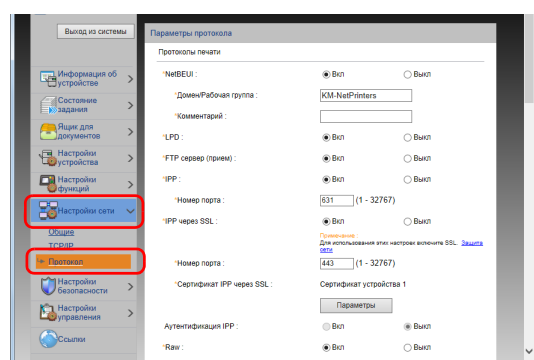

**4** В меню **Настройки сети** выберите **Протокол**.

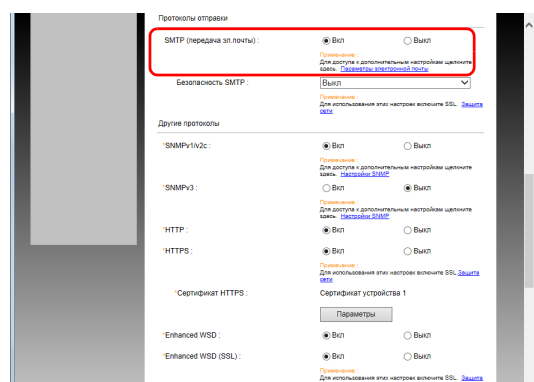

**5** Установите параметр **SMTP (передача эл. почты)** на **Вкл** в разделе **Протоколы отправки**.

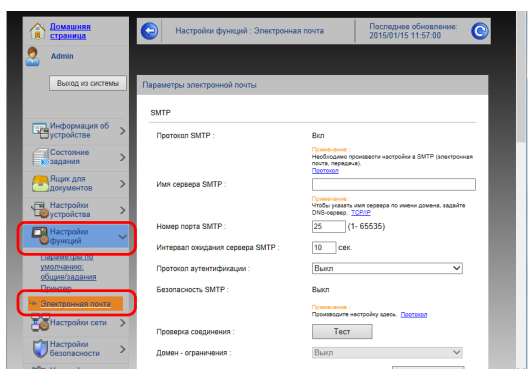

6 В меню **Настройки функций** выберите **Электронная почта**.

7 Задайте значения для настроек "SMTP" и "Параметры электронной почты".

Настройка	Описание
<b>SMTP</b>	Задайте данное значение, чтобы отправлять с аппарата электронную почту.
<b>Протокол SMTP</b>	Отображение экрана настроек протокола SMTP. Проверьте, установлен ли параметр <b>Протокол SMTP</b> на <b>Вкл</b> . Если установлено <b>Выкл</b> , щелкните <b>Протокол</b> и установите для протокола SMTP значение <b>Вкл</b> .
<b>Имя сервера SMTP†</b>	Введите имя хоста или IP-адреса сервера SMTP.
<b>Номер порта SMTP</b>	Укажите номер порта, который будет использоваться для SMTP. Используйте порт SMTP по умолчанию (номер 25).
<b>Интервал ожидания сервера SMTP</b>	Введите интервал ожидания (в секундах).
<b>Протокол аутентификации</b>	Для использования аутентификации SMTP введите соответствующую информацию о пользователе.
<b>Безопасность SMTP</b>	Задайте параметры безопасности SMTP. Включите <b>Безопасность SMTP</b> в области <b>SMTP (передача эл. почты)</b> на странице <b>Параметры протокола</b> .
<b>Интервал ожидания POP перед SMTP</b>	Укажите в секундах время ожидания соединения с сервером POP. Эту настройку можно выполнить, если параметр <b>POP перед SMTP</b> выбран в области <b>Протокол аутентификации</b> .
<b>Проверка соединения</b>	Проверка для подтверждения правильности параметров.
<b>Домен - ограничения</b>	Для ограничения доменов щелкните <b>Список доменов</b> и введите имена доменов допустимых или запрещенных адресов. Также можно задать ограничение по адресу электронной почты.
<b>POP3</b>	Настраивать перечисленные ниже параметры не нужно только при включении функции отправки электронной почты с аппарата. Для включения функции приема электронной почты на аппарате ниже перечисленные параметры необходимо настроить. Подробнее смотрите <i>Command Center RX User Guide</i> .
<b>Протокол POP3</b>	
<b>Интервал проверки</b>	
<b>Выполнить сейчас</b>	
<b>Ограничение на домены</b>	
<b>Пользовательские настройки POP3</b>	

Настройка	Описание	
Настройки отправки электронной почты	<b>Предел размера сообщения эл. почты</b>	Введите максимальный размер (в килобайтах) исходящего электронного письма. Если размер электронного письма превышает данное значение, отображается сообщение об ошибке и отправка электронной почты отменяется. Используйте данную настройку, если задан предел размера электронной почты для сервера SMTP. В противном случае введите 0 (ноль), чтобы отправлять почту вне зависимости от предела размера.
	<b>Адрес отправителя†</b>	Укажите адрес отправителя для сообщений электронной почты, отправленных аппаратом, например администратора аппарата, так чтобы ответ или отчет о несостоявшейся доставке поступил этому лицу, а не на аппарат. Адрес отправителя должен соответствовать аутентификации SMTP. Максимальная длина адреса отправителя – 128 символов.
	<b>Сигнатура</b>	Введите подпись. Подпись – это текст в свободной форме, который будет присоединяться к концу текста электронного письма. Подпись часто используется для дальнейшей идентификации аппарата. Максимальная длина подписи – 512 символов.
	<b>Парам. функции по умолчанию</b>	Измените параметры функции по умолчанию на странице <b>Общие настройки/настройки задания по умолчанию</b> .

† Обязательно введите данные.

## 8 Нажмите **Передать**.

## Создание нового пользовательского ящика

Можно зарегистрировать пользовательский ящик из Command Center RX.

 **Примечание** Для использования пользовательского ящика в аппарате должен быть установлен дополнительный диск SSD.

**1** Запустите Web-обозреватель.

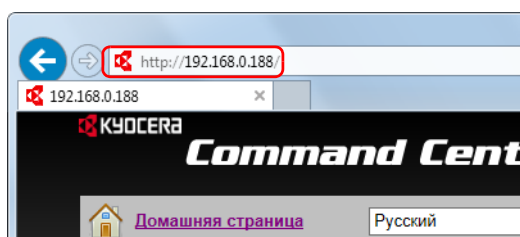

**2** В строке адреса или расположения введите IP-адрес аппарата или имя хоста.



**Примечание** Распечатайте страницу состояния, чтобы проверить IP-адрес аппарата и имя хоста. Подробнее см. раздел *Страница состояния (печать страницы состояния принтера)* на стр. 4-12.

**3** В меню **Ящик для документов** выберите **Пользовательский ящик**.

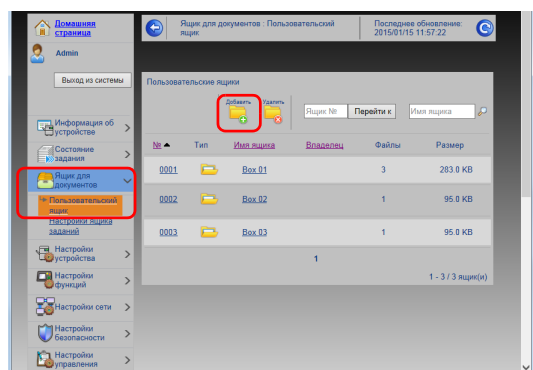

**4** Нажмите кнопку **Добавить**.

**5** Введите сведения о ящике.

Введите информацию о пользовательском ящике, который необходимо зарегистрировать. Для получения подробной информации о полях, подлежащих заполнению, см. *Command Center RX User Guide*.

**6** Нажмите **Передать**.

## Печать документа, сохраненного в пользовательском ящике

Сохраненный в пользовательском ящике документ можно распечатать из Command Center RX.

**1** Запустите Web-обозреватель.**2** В строке адреса или расположения введите IP-адрес аппарата или имя хоста.

**Примечание** Распечатайте страницу состояния, чтобы проверить IP-адрес аппарата и имя хоста. Подробнее см. раздел *Страница состояния (печать страницы состояния принтера)* на стр. 4-12.

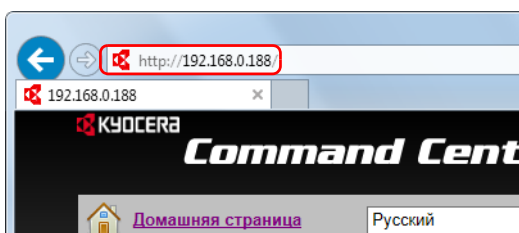
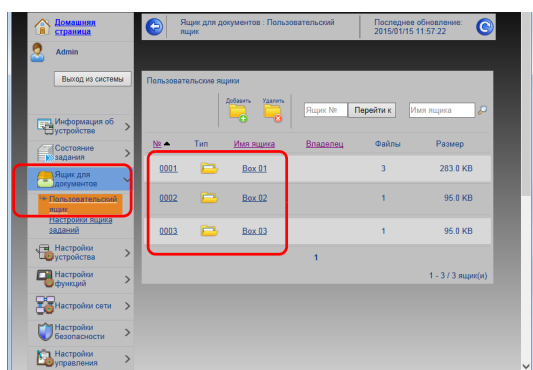
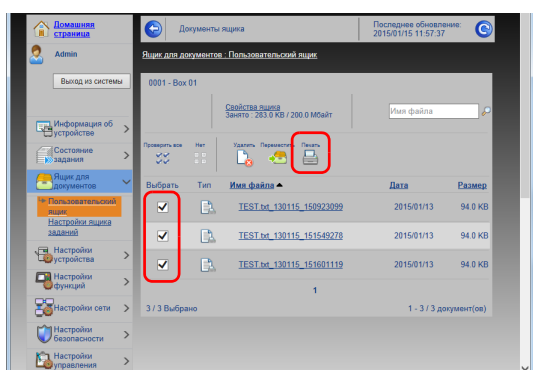
**3** В меню **Ящик для документов** выберите **Пользовательский ящик**.**4** Выберите номер или имя пользовательского ящика, в котором хранится документ.**5** Установите флажок возле документа, который нужно напечатать.**6** Щелкните **Печать**.

По поводу настраиваемых параметров см. *Command Center RX User Guide*.

## Включение/выключение питания

### Включение питания

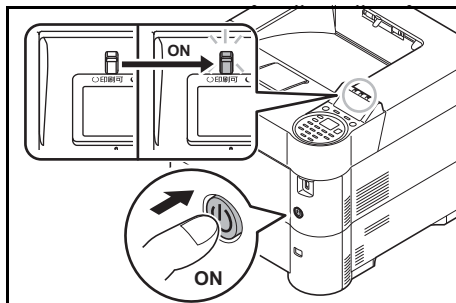

- 1 Нажмите переключатель питания.

**ВАЖНО** При отключении переключателя питания не включайте его снова сразу же. Подождите более 5 секунд, затем включите переключатель питания.

### Выключение питания

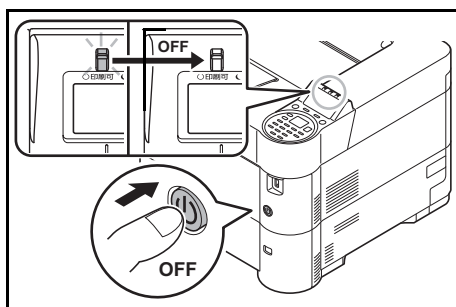

- 1 Нажмите выключатель питания.

Отобразится сообщение с запросом подтверждения отключения питания.

Выключение питания занимает приблизительно 3 минуты.

## Функция энергосбережения

### Режим ожидания

#### Для стран Европы

По истечении установленного времени (заводские настройки — 1 минута) с момента последнего использования принтера аппарат автоматически переходит в режим ожидания. Подсветка и индикаторы дисплея сообщений отключаются для минимизации энергопотребления. Такое состояние называется режимом ожидания.

Для использования принтера нажмите **[ОК]**. В течение 18 секунд аппарат будет готов к использованию.

Для получения дополнительной информации о конфигурации настроек см. *Тайм. реж. ожид. (настройка времени для таймера режима ожидания)* на стр. 4-117.

#### Для прочих регионов, за исключением Европейских стран

По истечении установленного времени (заводские настройки — 1 минута) с момента последнего использования принтера аппарат автоматически переходит в режим ожидания. Подсветка и индикаторы дисплея сообщений отключаются для минимизации энергопотребления. Такое состояние называется режимом ожидания.

Существует два режима ожидания: Быстрое восстановление и энергосберегающий режим. Настройка по умолчанию — энергосберегающий режим.

#### Режим быстрого восстановления

Режим восстановления после ожидания действует быстрее, чем энергосберегающий режим.

При переходе в режим ожидания отключается дисплей сообщений и мигает индикатор **Готов**.

Аппарат быстро возвращается в рабочее состояние при нажатии **[ОК]**. Кроме того, аппарат автоматически выходит из ожидания и начинает печать при обнаружении задания.

Если в режиме ожидания на аппарат поступают данные печати, печать выполняется без подсветки дисплея сообщений.

Для использования принтера нажмите **[ОК]**.

Имейте в виду, что условия окружающей среды, такие как вентиляция, могут вызвать замедленную реакцию аппарата.

Для получения дополнительной информации о конфигурации настроек см. *Тайм. реж. ожид. (настройка времени для таймера режима ожидания)* на стр. 4-117.

#### Энергосберегающий режим

В этом режиме экономия электроэнергии даже больше, чем в режиме быстрого восстановления. Он позволяет настраивать режим ожидания для каждой функции отдельно.

#### **ВАЖНО** Меры предосторожности при установке режима экономии энергии

- В режиме ожидания карта идентификации не опознается.

Для использования принтера нажмите **[ОК]**.

Время выхода из режима ожидания.

- ECOSYS P3055dn/ECOSYS P3060dn: не более 25 с
- ECOSYS P3050dn: не более 20 с
- ECOSYS P3045dn: не более 15 с

Для получения дополнительной информации о настройках энергосберегающего режима см. раздел *Уров. ожид. уст. (настройка уровня для режима ожидания)* на стр. 4-114.

## Таймер выключения питания (Для Европы)

Если принтер не используется в режиме ожидания, питание будет автоматически отключено. Таймер выключения питания используется для установки времени задержки перед выключением питания. Заводская настройка времени задержки перед выключением питания — 3 дня.

**ВАЖНО** Можно установить схему выключения и таймер выключения питания. Для получения подробной информации см. *Правило выключ. (настройка правила выключения электропитания) (Для Европы)* на стр. 4-117 и *Таймер выключ. (настройка таймера выключения электропитания) (Для Европы)* на стр. 4-118.

### При неиспользовании принтера на протяжении длительного времени



**ВНИМАНИЕ** Если принтер не будет использоваться на протяжении длительного времени (например, ночью), отключите его с помощью переключателя питания. Если принтер не будет использоваться еще дольше (например, на время отпуска), для обеспечения безопасности извлеките вилку из розетки.

**ВНИМАНИЕ** Извлеките бумагу из кассет и уложите в упаковку для хранения, чтобы защитить ее от влаги.



## Загрузка бумаги

Ниже описана процедура загрузки бумаги в кассету и универсальный лоток.

### Загрузка бумаги в кассету

В каждую кассету можно загрузить обычную, переработанную из отходов или цветную бумагу.

Кассеты 1—5 вмещают до 500 листов обычной бумаги (80 г/м<sup>2</sup>).

Для получения подробной информации о поддерживаемых форматах бумаги см. *Выбор правильной бумаги на стр. А-13*. По поводу настройки типа бумаги см. *Тип носителя (настройка типа бумаги в кассете) на стр. 4-38*.

**ВАЖНО** Не следует использовать бумагу для струйных принтеров или бумагу, имеющую специальное покрытие. (Это может привести к застреванию бумаги или к другим неисправностям.)

В кассеты можно загрузить бумагу с плотностью от 60 до 120 г/м<sup>2</sup>.

Не загружайте в кассету плотную бумагу с плотностью, большей, чем 120 г/м<sup>2</sup>. Для бумаги с плотностью более 120 г/м<sup>2</sup> используйте универсальный лоток.

Во время загрузки бумаги в кассеты располагайте кассеты на прочной поверхности, например на столе.

 **Примечание** Формат А6 можно использовать только в кассете 1 моделей ECOSYS P3050dn/ECOSYS P3055dn/ECOSYS P3060dn.

Формат В6 и открытки невозможно использовать в кассете 1 модели ECOSYS P3045dn.

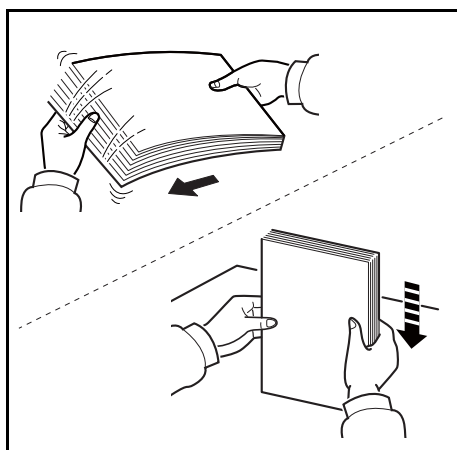

- 1 Во избежание замятий носителя или перекосов печати продуйте стопку носителя (бумаги/пленки) вентилятором, затем постучите ею по ровной поверхности.

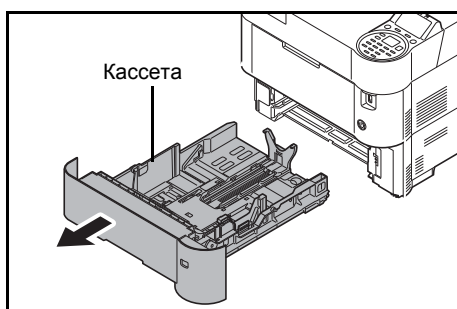

- 2 Извлеките кассету из аппарата.

**ВАЖНО** Вытягивая кассету из принтера, убедитесь, что она поддерживается и не упадет.

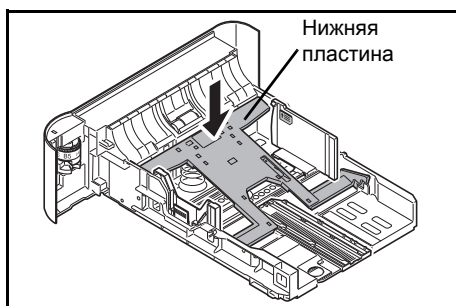

- 3** (Только на ECOSYS P3045dn) Прижимайте нижнюю пластину вниз до блокировки.

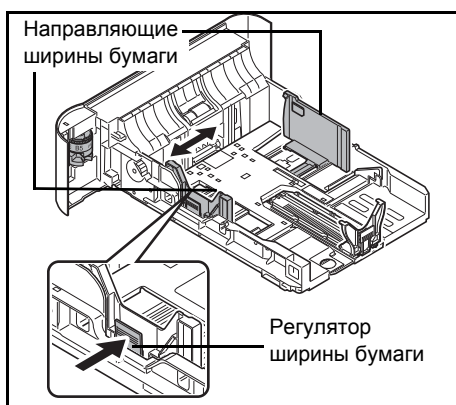

- 4** Отрегулируйте положение направляющих ширины бумаги на левой и правой сторонах кассеты. Нажмите на регулятор ширины бумаги и сдвиньте направляющие на необходимый размер бумаги.

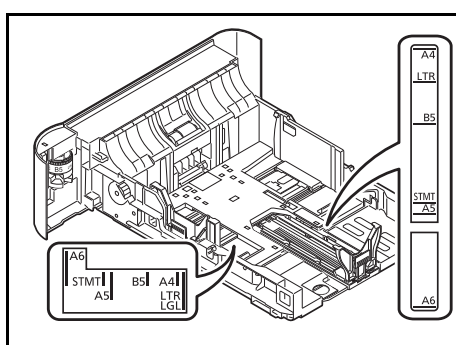

**Примечание** Форматы бумаги нанесены на кассете.

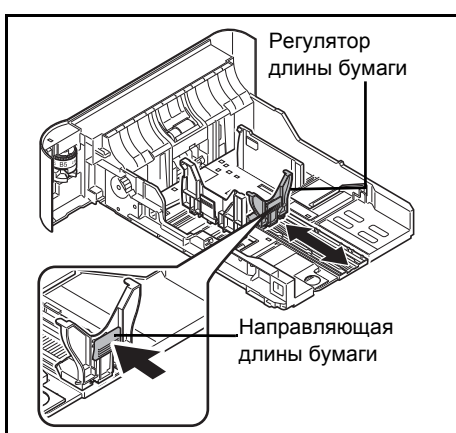

- 5** Отрегулируйте направляющую длины бумаги в соответствии с требуемым форматом бумаги.

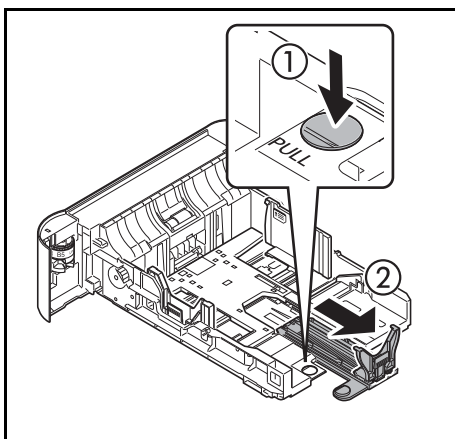

Если вы собираетесь использовать бумагу длиннее, чем A4-R, извлекайте кассету до ее контакта с упором в задней части кассеты, после чего отрегулируйте направляющую длины бумаги в соответствии с выбранным форматом бумаги.

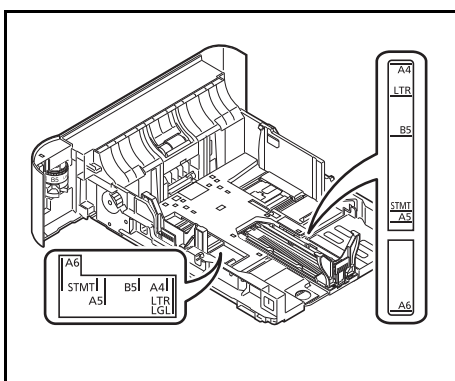

**Примечание** Форматы бумаги нанесены на кассете.

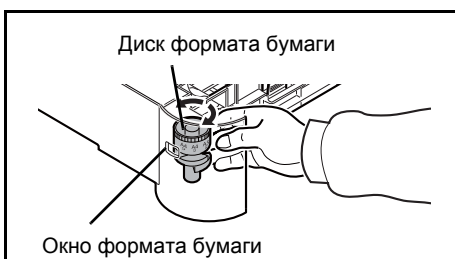

**6** Поверните диск формата бумаги таким образом, чтобы формат бумаги, которую вы собираетесь использовать, появился в окне формата бумаги.



**Примечание** Если диск формата бумаги установлен на значении **Other**, формат бумаги необходимо установить на панели управления принтера. См. *Настройки кассет (от 1 до 5)*. (*настройки для кассет*) на стр. 4-33.

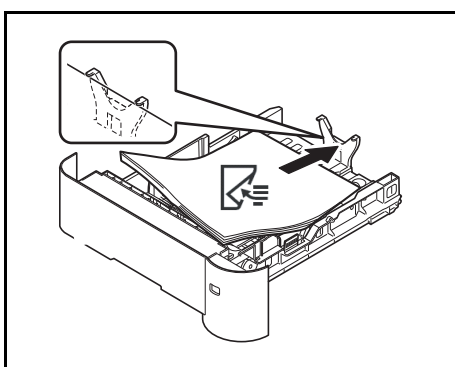

**7** Загрузите бумагу в кассету.

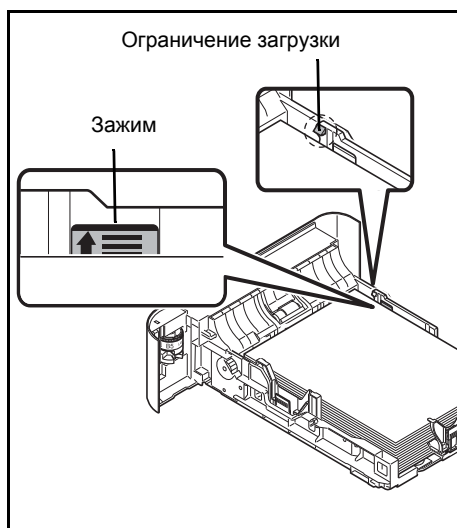

**ВАЖНО** Загрузите бумагу стороной для печати вниз.

Перед загрузкой бумаги проверьте, чтобы она не была скручена или согнута. Скрученная или сложенная бумага может быть замята.

Убедитесь, что загружаемая бумага не выходит за рамки ограничения загрузки (см. иллюстрацию слева).

Отрегулируйте стопку бумаги, чтобы она была под зажимами (см. иллюстрацию слева).

Направляющие длины и ширины бумаги должны быть отрегулированы в соответствии с ее форматом. Загрузка бумаги без регулировки направляющих может привести к перекосу листов при подаче, а также к замятию бумаги.

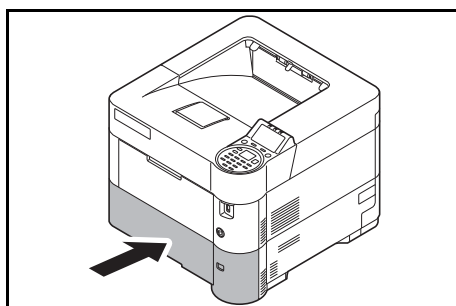

- 8** Вставьте в слот аппарата кассету с бумагой. Толкните ее прямо настолько, насколько она войдет.



**Примечание** Если аппарат не будет использоваться в течение длительного времени, для защиты бумаги от воздействия влаги извлеките ее из кассет и герметично закройте в фирменной упаковке.

- 9** Выберите тип бумаги (обычная, из вторсырья, и т. п.), загруженной в кассету. (См. *Тип носителя (настройка типа бумаги в кассете)* на стр. 4-34)

## Загрузка бумаги в универсальный лоток

Универсальный лоток может вмещать до 100 листов обычной бумаги формата А4 (80 г/м<sup>2</sup>).

Для получения подробной информации о поддерживаемых форматах бумаги см. *Выбор правильной бумаги на стр. А-13*. По поводу настройки типа бумаги см. *Тип носителя (настройка типа бумаги для универсального лотка) на стр. 4-32*.

**ВАЖНО** При использовании другой бумаги, кроме обычной (например, переработанной бумаги), всегда указывайте тип материала в соответствующей опции. При использовании бумаги плотностью 106 г/м<sup>2</sup> или больше задайте тип бумаги "Плотная" и укажите плотность используемой бумаги.

Универсальный лоток имеет следующую емкость.

- Обычная бумага А4 (80 г/м<sup>2</sup>): 100 листов
- Hagaki: 1 лист
- Конверт DL, Конверт С5, Конверт # 10, Конверт # 9, Конверт # 6, Конверт Monarch, Youkei 4, Youkei 2: 5 листов
- Folio: 20 листов
- Плотная бумага: 5 листов

 **Примечание** При загрузке бумаги пользовательского формата выберите формат Пользов., см. для справки раздел *Формат бумаги (настройка формата бумаги для универсального лотка) на стр. 4-31*.

При использовании бумаги специального назначения (например, конвертов или плотной бумаги) выберите тип носителя, следуя указаниям в разделе *Тип носителя (настройка типа бумаги для универсального лотка) на стр. 4-32*.

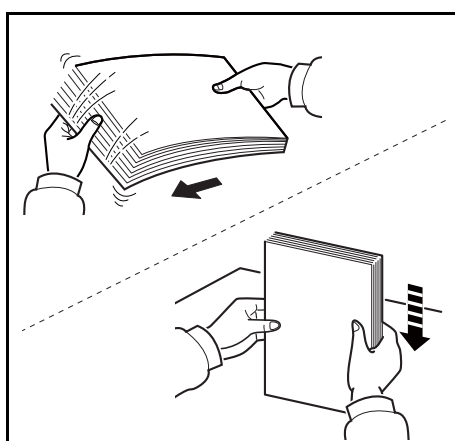

- 1** Во избежание замятий носителя или перекосов печати продуйте стопку носителя (бумаги/пленки) вентилятором, затем постучите ею по ровной поверхности.



- 2** Потяните универсальный лоток на себя, пока он не остановится.

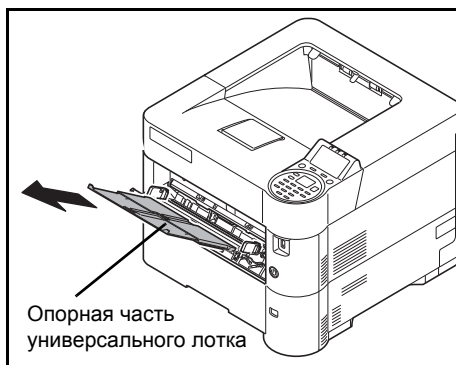

- 3** Вытяните опорную часть универсального лотка.

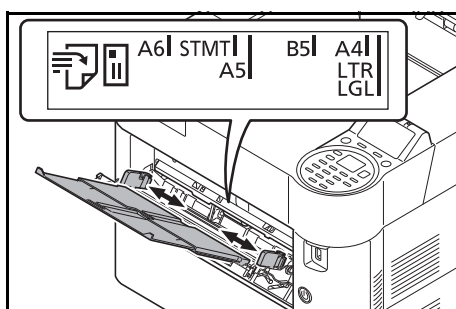

- 4** Отрегулируйте положение направляющих бумаги в универсальном лотке. На универсальном лотке обозначены стандартные размеры бумаги. Для стандартных размеров бумаги передвиньте направляющие бумаги на соответствующую отметку.

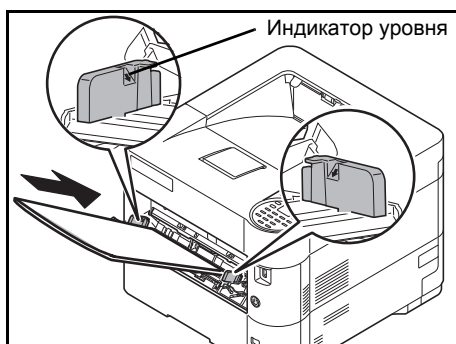

- 5** Совместите бумагу с направляющими бумаги и вставьте ее до упора.

**ВАЖНО** Загружайте бумагу стороной для печати вверх.

Скрученная бумага должна быть перед использованием расправлена.

При загрузке бумаги в универсальный лоток убедитесь, что в лотке не осталась бумага от предыдущего задания. Если в универсальном лотке осталось небольшое количество бумаги, а вам необходимо добавить больше, вначале удалите из лотка оставшуюся бумагу, а затем добавьте ее к новой, перед тем как поместить назад в лоток.

При наличии зазора между бумагой и направляющими ширины повторно отрегулируйте направляющие ширины, чтобы избежать перекоса листов при подаче и замятия бумаги.

Убедитесь, что высота стопки загруженной бумаги не превышает показания индикатора уровня.

- 6** Настройте формат бумаги в универсальном лотке при помощи панели управления принтера. См. *Настройка универс. лотка (настройка универс. лотка)* на стр. 4-31.

## Загрузка конвертов

В универсальный лоток можно загрузить 5 конвертов.

Приемлемые размеры конвертов следующие.

Приемлемый конверт	Формат
Youkei 2	114 × 162 (мм)
Youkei 4	105 × 235 (мм)
Конверт Monarch	3 7/8" × 7 1/2"
Конверт # 10	4 1/8" × 9 1/2"
Конверт DL	110 × 220 (мм)
Конверт C5	162 × 229 (мм)
Executive	7 1/4" × 10 1/2"
Конверт # 9	3 7/8" × 8 7/8"
Конверт # 6	3 5/8" × 6 1/2"

### При загрузке конвертов или карточек (Hagaki) в универсальный лоток

Загрузите конверт стороной для печати вверх. По поводу процедуры печати см. *Printer Driver User Guide*.

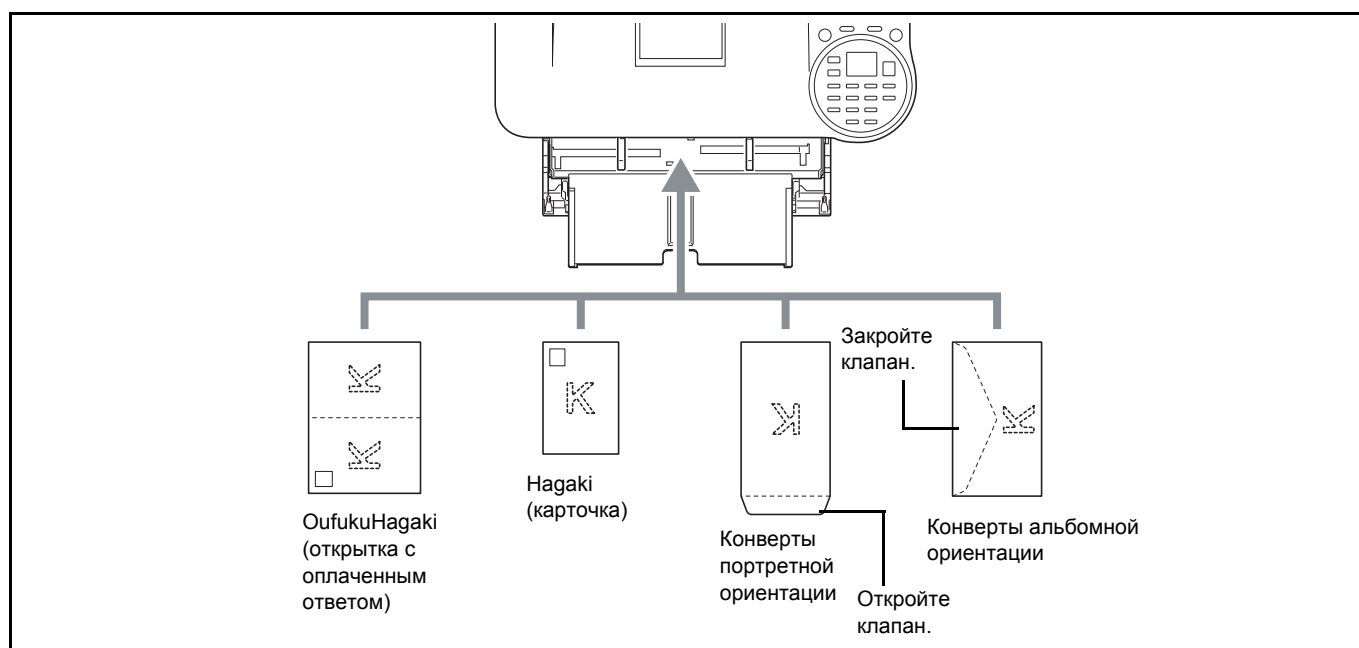

**ВАЖНО** Использование развернутой возвратной открытки OufukuHagaki.

Загрузка конверта (ориентация и сторона загрузки) отличается для разных типов конвертов. При неправильной загрузке конверта печать может быть выполнена в неверном направлении или на стороне, не предназначенной для печати.

 **Примечание** При загрузке конвертов в универсальный лоток выберите тип конверта, следуя указаниям в разделе *Тип носителя (настройка типа бумаги для универсального лотка)* на стр. 4-32.

## Загрузка конвертов в податчик большой емкости

Конверты можно загружать в податчик большой емкости (PF-3100). Загрузка конвертов (ориентация и сторона загрузки) осуществляется так же, как и в универсальный лоток.

## Стопор бумаги

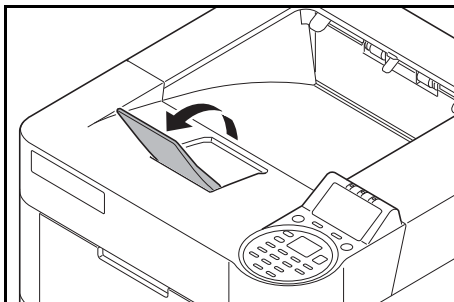

При использовании бумаги формата A4-R/Letter-R или большего откройте стопор бумаги, как показано на рисунке.



## 3 Печать

---

В главе рассматриваются следующие темы:

Печать из приложений .....	3-2
Отмена задания печати .....	3-3
Экран настроек печати в драйвере принтера .....	3-4
Печать на бумаге нестандартного формата .....	3-6
Справка по драйверу для принтера .....	3-9
Функции печати .....	3-10

## Печать из приложений

В этом разделе приведены базовые инструкции по печати документов. Инструкции даны для элементов интерфейса в Windows 7. Для печати документа из приложений установите на свой компьютер драйвер для принтера с поставляемого *Product Library* disk.



**Примечание** См. *Установка программного обеспечения на стр. 2-18*.

С целью распечатки документов из приложений следуйте сказанному ниже.

- 1 Создайте документ с помощью приложения.
- 2 В меню приложения выберите пункт **Печать**. Отображается диалоговое окно **Печать**.
- 3 Нажмите кнопку ▼ рядом с полем "Имя" и выберите аппарат из списка.
- 4 Укажите требуемое число распечаток в рамке **Копии**. Введите любое число до 999.  
В случае наличия нескольких страниц выберите "Разбор по копиям" для последовательной печати в соответствии с номерами страниц.
- 5 Выберите **Свойства**. Отображается диалоговое окно **Свойства**.
- 6 На вкладке **Основные** нажмите кнопку **Формат области печати** и выберите необходимый формат бумаги.  
Для печати на специальной бумаге, такой как калька или плотная бумага, нажмите **Тип материала для печати** и выберите необходимый тип материала.
- 7 Нажмите **Устройство подачи** и выберите источник бумаги.  
**Примечание** При выборе **Автоматический выбор** бумага автоматически подается из источника, загруженного бумагой оптимального размера и типа. Для печати на специальной бумаге, например, на конверте или плотной бумаге, разместите ее в универсальном лотке и выберите **Универс. лоток**.
- 8 Выберите ориентацию бумаги — **Книжная** или **Альбомная** — в соответствии с ориентацией документа.
- 9 Нажмите кнопку **ОК** для возврата к диалоговому окну **Печать**.
- 10 Чтобы начать печать, нажмите **ОК**.

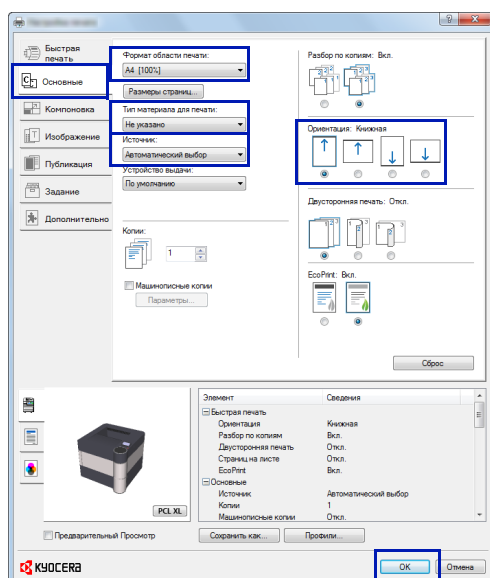

## Отмена задания печати



- 1** Пока на принтере отображается сообщение *Обработка*, нажмите **[Отмена]**.  
Появится Список для отмены заданий, содержащий перечень текущих заданий печати.
- 2** Нажмите  $\Delta$  или  $\nabla$  для отображения необходимого задания, а затем нажмите **[OK]**.

После того как появится сообщение *Задание будет отменено. Вы уверены?*, нажмите **[Да]** (**[Левый выбор]**) для отмены задания или **[Нет]** (**[Правый выбор]**) для отмены этой операции и продолжения печати.

При отмене задания на дисплее сообщений появится сообщение *Отмена . . .*, и печать будет остановлена после выдачи страницы, которая уже печатается.

## Экран настроек печати в драйвере принтера

Экран настроек печати драйвера принтера позволяет вам установить различные настройки, связанные с печатью. Для получения более подробной информации см. *Printer Driver User Guide* на *Product Library* disk.

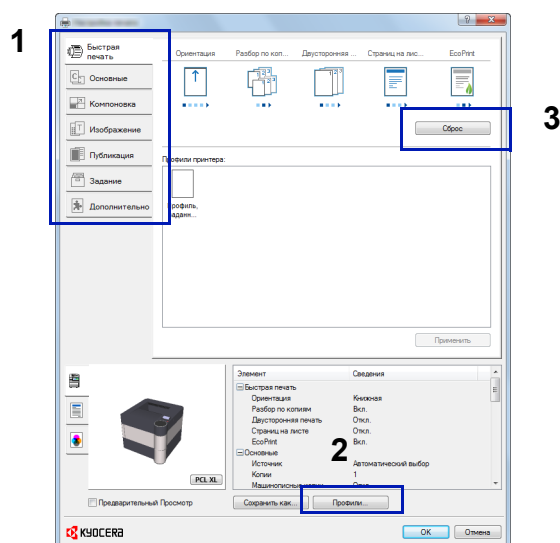

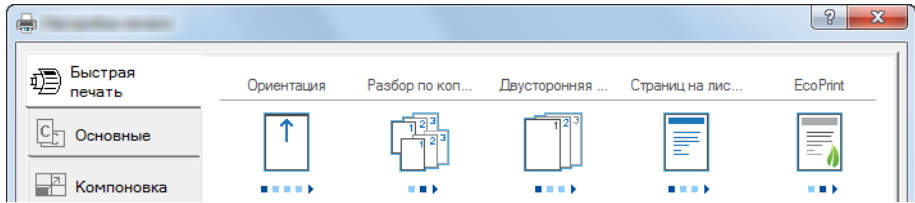
№	Описание
1	<p><b>Быстрая печать</b></p> <p>Предоставляет пиктограммы, которые можно использовать для упрощения настройки часто используемых функций. Каждый раз при нажатии на пиктограмму она сменяется на изображение, отображающее результаты печати, и применяются настройки.</p>  <p><b>Основные</b></p> <p>В этой вкладке сгруппированы основные часто используемые функции. Вы можете использовать ее для конфигурации формата бумаги, типа материала, пункта назначения и двусторонней печати.</p> <p><b>Компоновка</b></p> <p>Эта вкладка позволит вам установить настройки для печати различных компоновок данных, включая печать буклетов, комбинированный режим, печать постера и масштабирование.</p> <p><b>Изображение</b></p> <p>Эта вкладка позволит вам установить настройки, касающиеся качества и регулировки градаций серого в результатах печати.</p> <p><b>Публикация</b></p> <p>Эта вкладка позволит вам создавать обложки и вкладыши для заданий на печать и вставлять вкладыши между листами прозрачной пленки.</p> <p><b>Задание</b></p> <p>Эта вкладка позволит вам установить настройки для сохранения данных печати с компьютера на аппарат. Регулярно используемые документы и другие данные можно сохранять на аппарат для облегчения печати впоследствии. Поскольку сохраненные документы можно распечатывать непосредственно с аппарата, эта функция удобна при желании распечатать документ, который вы не хотите показывать другим.</p> <p><b>Дополнительно</b></p> <p>Эта вкладка позволит вам установить настройки для добавления текстовых страниц или водяных знаков к данным печати.</p>

---

№	Описание
2	<b>Профили</b> Настройки драйвера принтера можно сохранить в виде профиля. Сохраненные профили можно вызвать в любое время, поэтому это удобно для сохранения часто используемых настроек.
3	<b>Сброс</b> Нажмите для возврата к исходным значениям настроек.

---

## Печать на бумаге нестандартного формата

При загрузке карточной бумаги или конверта в универсальный лоток установите формат и тип бумаги, а затем укажите формат бумаги на вкладке **Основные** экрана настроек печати драйвера принтера.

После регистрации формат бумаги можно выбрать из меню **Формат бумаги**.

- 1 Отображение экрана настроек печати.
- 2 Нажмите вкладку **Основные**.
- 3 Нажмите **Форматы бумаги...** для регистрации формата.
- 4 Нажмите **Создать**.
- 5 Введите название бумаги.
- 6 Введите формат бумаги.
- 7 Нажмите **Сохранить**.
- 8 Нажмите **ОК**.
- 9 В меню **Формат области печати** выберите формат бумаги (наименование), зарегистрированный во время выполнения шагов 4—8.
- 10 Щелкните **Универсальный лоток** в меню **Устройство подачи**.
- 11 Выберите тип бумаги в меню **Тип материала**.

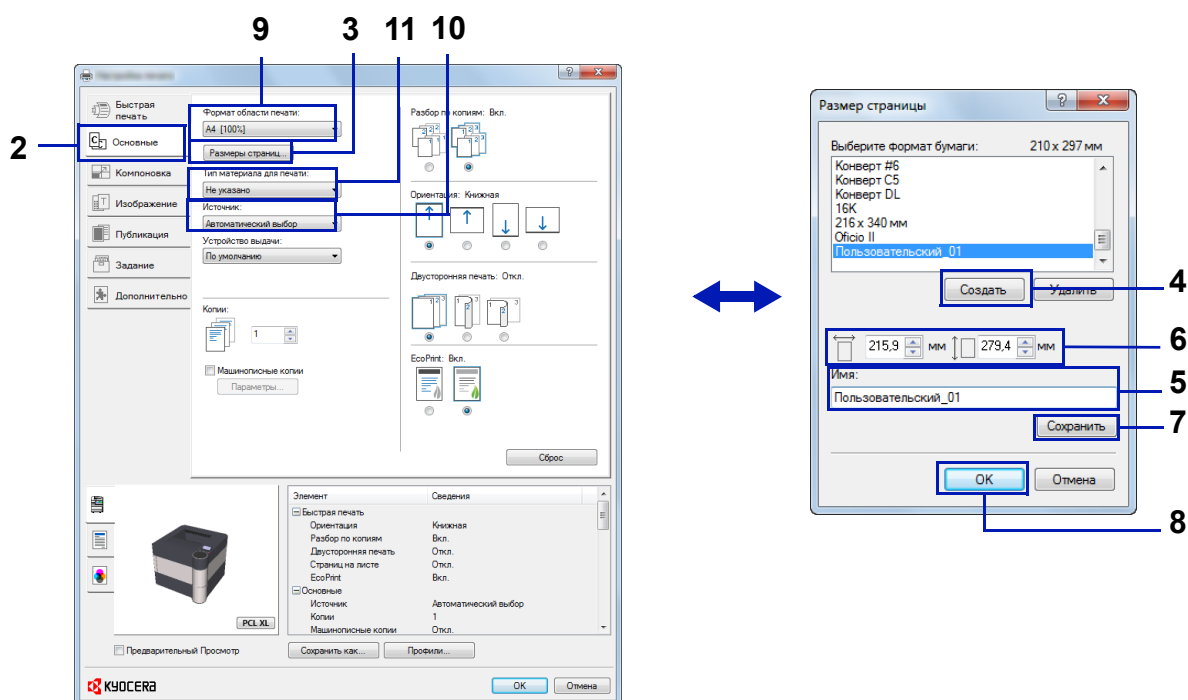

## Баннерная печать

Если для печати указана длина документа от 470,5 мм до максимум 915 мм, задание печати рассматривается как баннерная печать.

<b>Макс. количество листов</b>	1 лист (ручная подача)
<b>Ширина бумаги</b>	От 210 до 216 мм
<b>Длина бумаги</b>	От 470,5 до 915 мм
<b>Плотность бумаги</b>	От 120 до 163 г/м <sup>2</sup>
<b>Тип носителя</b>	Плотная 2

- 1 Отображение экрана настроек печати.
- 2 Нажмите вкладку **Основ.**
- 3 Нажмите **Форматы страницы...** для регистрации формата.
- 4 Нажмите **Создать**.
- 5 Введите название бумаги.
- 6 Введите длину (470,5 мм или больше) и ширину регистрируемого пользовательского формата страницы.
- 7 Нажмите **Сохранить**.
- 8 Нажмите **ОК**.
- 9 В меню **Формат области печати** выберите формат страницы (имя), зарегистрированный во время выполнения шагов 4—8.
- 10 Щелкните **Универсальный лоток** в меню **Устройство подачи**.
- 11 Выберите тип бумаги в меню **Тип носителя**.

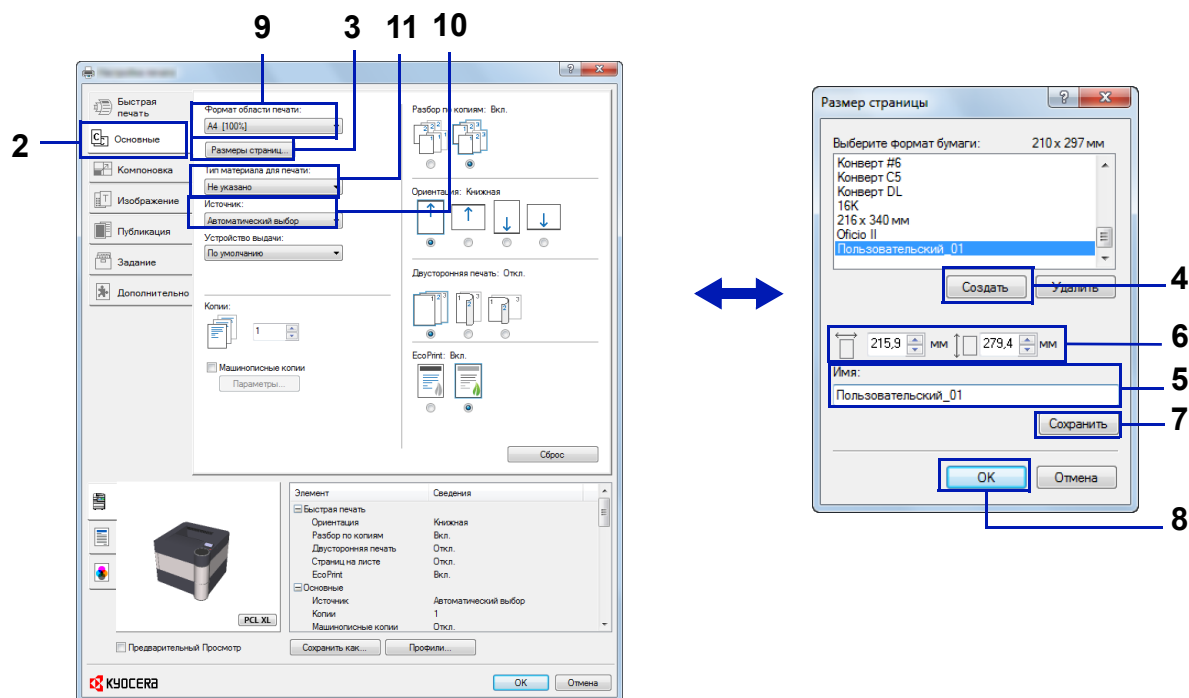

**12** Нажмите **ОК**.

**Примечание** Если для параметров PDL драйвера принтера используется KPDL, настройка длины 470,5 мм или больше рассматривается как настройка для баннерной печати.

**13** Нажмите **ОК**.

В этом случае при печати на панели управления аппарата появляется сообщение. Поместите бумагу в универсальный лоток, поддерживая ее, чтобы она не упала, и выберите [Продолж.] (**[Правый выбор]**). Для отмены печати нажмите **[Отмена]**.

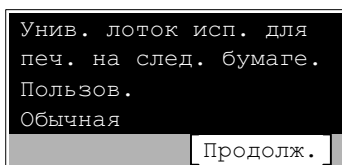

**ВАЖНО** Нажав [Продолж.] (**[Правый выбор]**), поддерживайте бумагу обеими руками, чтобы она подавалась правильно.

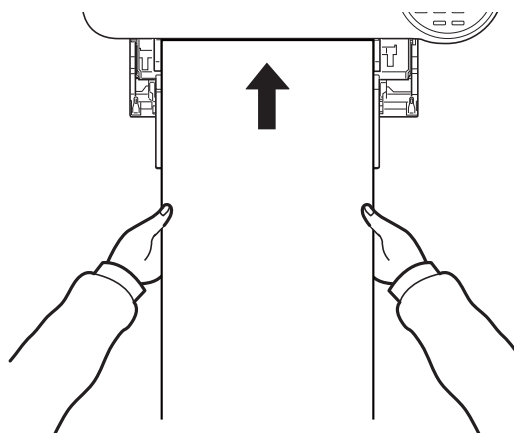

После начала печати ловите бумагу на выходе, чтобы она не упала. Если в качестве выходного лотка используется внутренний лоток, не поднимайте ограничитель.

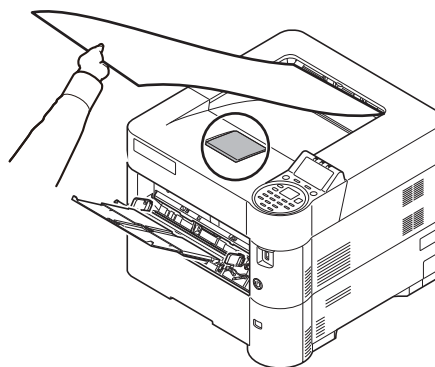

Укажите, будет ли появляться экран подтверждения перед печатью каждого листа при печати нескольких листов баннеров.

- Печ.загол.сообщ. (проверьте настройку перед печатью баннера)...4-128



## Справка по драйверу для принтера

К драйверу для принтера прилагается справка. Чтобы узнать о настройках печати, откройте экран настроек печати драйвера принтера и откройте Справку, используя любой из описанных ниже способов.

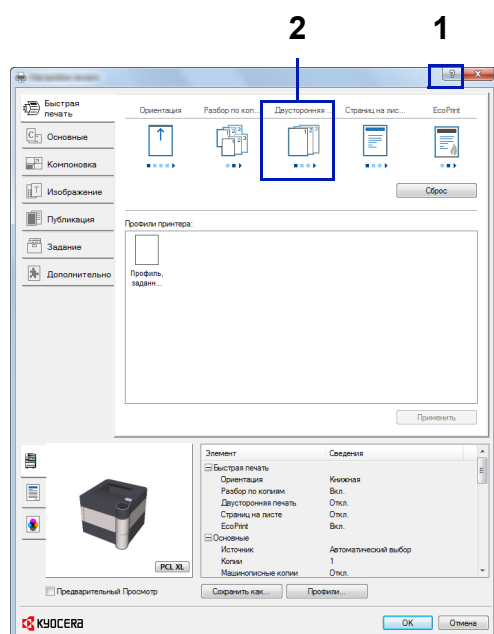

- Нажмите кнопку ? в верхнем правом углу экрана и затем нажмите на элемент, о котором вы хотите узнать.
- Щелкните элемент, о котором нужно получить информацию, и нажмите клавишу [F1] на клавиатуре.

## Изменение настроек драйвера принтера по умолчанию (Windows 8.1)

Настройки драйвера принтера по умолчанию можно изменить. Выбрав часто используемые настройки, вы можете опустить шаги при печати. Информацию об этих настройках см. в разделе *Printer Driver User Guide*.

- 1 На рабочем столе нажмите чудо-кнопку **Параметры**, выберите **Панель управления**, затем **Устройства и принтеры**.
- 2 Правой кнопкой мыши нажмите на значок драйвера принтера на аппарате и нажмите меню **Свойства принтера** драйвера принтера.
- 3 Нажмите кнопку **Предпочтения** на вкладке **Общие**.
- 4 Выберите настройки по умолчанию и нажмите кнопку **ОК**.

## Функции печати

В этом разделе описаны полезные функции, которые можно настроить с помощью драйвера принтера. Дополнительную информацию см. в документе *Printer Driver User Guide*.

### Режим половинной скорости (настройки драйвера принтера)

Режим половинной скорости позволяет снизить скорость печати вдвое по сравнению с номинальной. При его выборе тонер ложится лучше при печати на бумаге маленького формата, плотной или текстурированной. Кроме того, вы можете выбирать режим половинной скорости для плавной подачи плотной бумаги во избежание застревания. Печать в этом режиме может выполняться более тихо.

 **Примечание** Режим половинной скорости применяется ко всем типам материала, кроме пленки и веленовой бумаги.

### Тонкая линия (настройки драйвера принтера)

Тонкая линия позволяет сократить ширину линий, используемых для штрихкодов и штриховых рисунков. Значения рисования, контролируемые приложением, не изменяются.

Параметр	Описание
Выкл.	Тонкая линия не применяется.
Штрихкоды	Эта настройка позволяет уменьшить значение толщины линии для вертикальных и горизонтальных линий. Это повышает читабельность штрихкодов.
Тонкие линии	Эта настройка позволяет уменьшить значение толщины линии для вертикальных, горизонтальных и диагональных линий.
Все	Эта настройка уменьшает толщину линии на 1 для вертикальных, горизонтальных и диагональных линий, используемых в штрихкодах или штриховых рисунках.

 **Примечание** Тонкие линии доступны при выборе PCL XL в диалоговом окне Настройки PDL. При выборе режима совместимости с GDI в диалоговом окне Настройки PDL тонкие линии недоступны.

### Исправление тонкой линии устройством

Позволяет корректировать ширину линии с помощью устройства. Эта функция доступна только в поддерживаемых моделях.

### Пользовательский ящик (дополнительная функция)

Пользовательский ящик — это ящик для компонентов, которую вы можете создать в ящике для документов, чтобы хранить там данные для использования позднее.

Вы можете создать или удалить пользовательский ящик и производить обмен данными различными способами. Для использования пользовательского ящика на принтер необходимо установить дополнительный SSD.

Для получения более подробной информации по работе пользовательского ящика см. *Пользовательский ящик на стр. 5-4*

### Ящик заданий (дополнительная функция)

В ящике заданий хранятся временные или постоянные данные печати для использования с опциями заданий, включая частную печать, сохраненное задание, быстрое копирование и доказательство и хранение, которые будут рассмотрены далее.

Четыре отдельных ящика заданий, соответствующих этим опциям заданий, уже созданы в ящике для документов. Пользователь не может создавать или удалять эти ящики заданий.

Для получения более подробной информации по использованию поля заданий см. *Ящик заданий на стр. 5-23*

## Активация ThinPrint (дополнительная функция)

Этот принтер может выбирать, связываться или нет с помощью ThinPrint.

Для получения более подробной информации по использованию см. *Дополнит. функция (настройки дополнительных приложений)* на стр. 4-162.

## Безопасная удаленная печать (дополнительная функция)

Безопасная удаленная печать — это функция печати, при которой пользователь отправляет задание печати на принтер, выбранный после того, как задание сохранено в буфере на сервере. Для использования этой функции необходимы следующие системные среды.



Сервер аутентификации: Приложение KYOCERA Net Manager (дополнительное программное обеспечение) должно быть установлено.

Карта идентификации и устройство чтения карт идентификации: они используются для регистрации и аутентификации пользователя.

Сервер буферизации: он отправляет задание печати на выбранный принтер после входа пользователя в систему.

Для получения подробной информации обратитесь к своему дилеру или представителю сервисной службы.

## Печать посредством сервиса Google Cloud Print

Google Cloud Print — это служба печати, предоставляемая корпорацией Google, для использования которой драйвер принтера не требуется. С помощью данной службы пользователь, имеющий учетную запись Google, может осуществлять печать с аппарата, подключенного к сети Интернет.

Настройку аппарата можно выполнить в Command Center RX. См. *Command Center RX User Guide*.

 **Примечание** Для использования службы Google Cloud Print необходима учетная запись Google. При отсутствии учетной записи Google создайте ее.

Кроме того, необходимо заблаговременно зарегистрировать аппарат в службе Google Cloud Print. Регистрацию аппарата следует выполнить с помощью ПК, подключенного к той же сети.

## Печать с помощью Wi-Fi Direct

Wi-Fi Direct представляет собой стандарт беспроводной ЛВС, разработанный организацией Wi-Fi Alliance. Это одна из функций беспроводной сети, с помощью которых можно установить одноранговое соединение между устройствами без использования беспроводной точки доступа или маршрутизатора беспроводной ЛВС.

Процедура печати посредством Wi-Fi Direct идентична процедуре печати с обычного портативного устройства.

Если для настройки порта принтера в свойствах принтера используется имя принтера или имя Bonjour, отправить задание печати можно, указав имя в соединении Wi-Fi Direct.

Если для порта используется IP-адрес, то необходимо указать IP-адрес этого аппарата.

## Печать с помощью AirPrint

AirPrint — это функция печати, входящая в качестве стандартной в iOS 4.2 и более поздние продукты, а также в Mac OS X 10.7 и более новые продукты.

Данная функция позволяет выполнять подключение к любому устройству с поддержкой AirPrint и осуществлять с него печать, не устанавливая драйвер принтера.

Чтобы аппарат можно было обнаружить при печати с помощью AirPrint, можно задать данные о местоположении аппарата в Command Center RX.

Для получения подробной информации см. *Command Center RX User Guide*.



## Печать посредством Mopria

Mopria — это стандартная функция печати в ОС Android 4.4 и последующих версий.

Службу печати Mopria необходимо установить и включить заблаговременно.

Подробную информацию о порядке использования см. на веб-сайте организации Mopria Alliance.

## 4 Панель управления

---

В главе рассматриваются следующие темы:

Дисплей сообщений .....	4-2
Клавиши .....	4-4
Использование системы выбора меню.....	4-7
Установка меню выбора режима .....	4-9
Отчет.....	4-10
Память USB (выбор памяти USB) .....	4-22
Счетчик (просмотр показания счетчика).....	4-30
Настр. бумаги .....	4-31
Парам. печати .....	4-45
Сеть (сетевые настройки) .....	4-63
Опциональн. сеть (настройки опциональной сети) .....	4-87
Общие параметры (выбор/настройка общих параметров устройства).....	4-99
Безопасность (настройка функции безопасности) .....	4-129
Польз/Учет задан (настройка реквизитов пользователей / настройка учета заданий).....	4-137
Настройка/обслуж (выбор/регулировка настройки/обслуживания) .....	4-158
Дополнит.функция (настройки дополнительных приложений) .....	4-162

## Дисплей сообщений

Сообщения, указывающие статус различных операций принтера, отображаются на дисплее сообщений.

### Информация о статусе

Сообщение	Описание
Подождите.	Принтер разогревается и еще не готов. При первом включении принтера это сообщение будет отображаться на протяжении нескольких минут.
Подождите. Загрузка бумаги.	Бумага в кассете перемещается в положение, из которого возможна подача бумаги. Это сообщение иногда появляется на короткое время, когда кассета возвращается в свое первоначальное положение, например, после добавления бумаги.  <b>Примечание</b> Это сообщение не отображается на ECOSYS P3045dn.
Подождите. Добавление тонера...	В настоящее время пополняется тонер. Это сообщение может отображаться во время непрерывной печати большого числа страниц, требующих большого объема тонера, например, фотографий и т. п.
Готов к печати.	Принтер готов к печати.
Обработка.	Принтер получает данные для печати. Это сообщение также отображается, когда принтер читает карту памяти SD, накопитель USB, диск SSD или диск RAM.
Режим ожидания...	Принтер находится в режиме ожидания. Принтер выходит из режима ожидания при получении задания на печать.
Отмена...	Задания в принтере отменяются. Для отмены задания см. раздел <i>Отмена задания печати на стр. 4-4</i> .

### Коды ошибок



Для получения информации о коде ошибки и ошибках, при которых принтер требует внимания оператора, см. раздел *Сообщения об ошибках на стр. 8-8*.

## Индикаторы на дисплее сообщений



### Индикаторы Готов, Спящий режим и Внимание

Следующие индикаторы светятся в процессе нормальной работы, а также когда на принтер необходимо обратить внимание. В зависимости от состояния, каждый индикатор имеет следующие значения:

Индикатор	Описание
 ◯ Готов	<p><b>Мигает.</b> Получение либо обработка данных, осуществление доступа к памяти или возникновение выключаемой ошибки. Подробнее см. раздел <i>Поиск и устранение неисправностей</i> на стр. 8-1.</p> <p><b>Включен.</b> Указывает на то, что принтер готов и подключен к сети. Принтер печатает получаемые данные.</p> <p><b>Выключен.</b> Указывает, что принтер не подключен к сети, поскольку печать остановлена вручную или автоматически из-за ошибки. Данные могут получаться, но не распечатываться. Более подробно см. <i>Сообщения об ошибках</i> на стр. 8-8, если печать остановлена автоматически при возникновении ошибки.</p>
 ☾ Спящий режим	<p><b>Включен.</b> Принтер находится в режиме ожидания. Принтер выходит из режима ожидания при получении задания на печать. Затем принтер прогревается и подключается к сети. Более подробную информацию о режиме ожидания см. в разделе <i>Тайм. реж. ожид.</i> (<i>настройка времени для таймера режима ожидания</i>) на стр. 4-117.</p>
 ! Внимание	<p><b>Мигает.</b> При отображении сообщения <i>Пожалуйста, подождите</i> принтер разогревается. Или принтер по какой-либо причине не может выполнять печать (например, в кассете нет бумаги). Проверьте дисплей сообщений и выполните необходимое действие. Подробнее см. раздел <i>Сообщения об ошибках</i> на стр. 8-8.</p> <p><b>Включен.</b> Принтер не может выполнять печать из-за ошибки. Проверьте дисплей сообщений и выполните необходимое действие. Подробнее см. раздел <i>Сообщения об ошибках</i> на стр. 8-8.</p>

## Клавиши

Клавиши панели управления используются для конфигурации работы принтера. Обратите внимание, что у некоторых клавиш есть вторичная функция.

### Клавиша "Отмена"



Эта клавиша используется для:

- Отмены задания печати.
- Отключения звука сигнала тревоги.

### Отмена задания печати

- 1** Пока на принтере отображается сообщение **Обработка**, нажмите **[Отмена]**.  
Появится **Список для отмены заданий**, содержащий перечень текущих заданий печати.
- 2** Нажмите **△** или **▽** для отображения необходимого задания, а затем нажмите **[ОК]**.  
После того как появится сообщение **Задание будет отменено. Вы уверены?**, нажмите **[Да]** (**[Левый выбор]**) для отмены задания или **[Нет]** (**[Правый выбор]**) для отмены этой операции и продолжения печати.  
При отмене задания на дисплее сообщений появится сообщение **Отмена . . .**, и печать будет остановлена после выдачи страницы, которая уже печатается.

### Клавиша Выход



- Если установлено управление пользователя, выйдите из системы, нажав **[Выход]** после завершения операций.

### Клавиша Меню

Menu



- **[Меню]** позволяет вам войти в систему меню для изменения настроек и среды печати принтера.

### Клавиша Назад

Back



- Отменяет отображаемые в настоящий момент настройки меню и возвращает в меню для предыдущего шага.



## Кнопки со стрелками

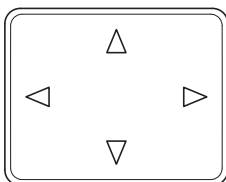

- Четыре кнопки со стрелками используются в системе меню для доступа к какому-либо пункту или ввода цифровых значений.

## Клавиша ОК



- Финализации настроек цифровых значений и других выбранных показателей.

## Цифровая клавиатура

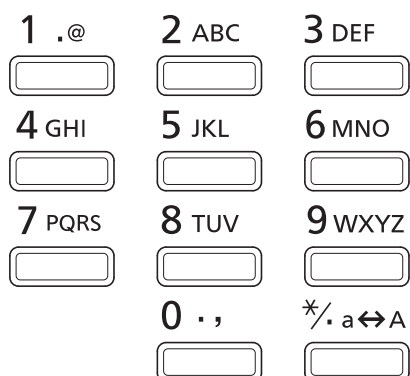

- Служит для ввода цифр и символов.

## Клавиша Сброс

C Clear

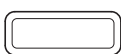

- Удаление введенных чисел и символов.

## Клавиша Ящик документов

 Document Box

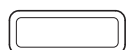

- Нажмите эту клавишу при использовании ящика для документов. Подробнее см. раздел *Ящик документов на стр. 5-1*.

## Клавиша левого выбора / Клавиша правого выбора



- Эти клавиши функционируют только при демонстрации соответствующих вкладок на дисплее сообщений. Нажатие этой клавиши выполняет функцию, показанную на дисплее сообщений.

Нажатие этой клавиши выполняет функцию, показанную на дисплее сообщений.

### Например:

Когда отображается меню, показанное ниже, нажатие **[Левого выбора]** ([Да]) распечатает выбранный файл. Нажатие **[Правого выбора]** ([Нет]) останавливает печать и возвращает в меню для предыдущего шага.

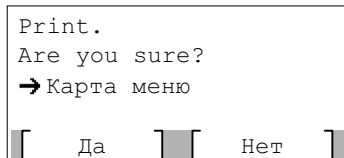

- Эти клавиши функционируют только при появлении сообщения о застревании бумаги на дисплее сообщений. Затем появится справочное сообщение с подсказкой, как лучше извлечь застрявшую бумагу.

## Использование системы выбора меню

### Система выбора меню

Данный раздел объясняет, как пользоваться системой выбора меню.

**[Меню]** на панели управления позволяет вам использовать меню для установки настроек принтера под ваши конкретные потребности. Настройки можно установить при отображении сообщения *Готов к печати*, *Пожалуйста, подождите*, *Обработка* или *Режим ожидания...* на дисплее сообщений принтера.

 **Примечание** Настройки, полученные от приложения и драйвера принтера, получают приоритет перед настройками, выполненными на панели управления.

### Вход в меню выбора режима

Нажмите **[Меню]** при отображении сообщения *Готов к печати* на дисплее сообщений принтера.

Отображается меню выбора режима.

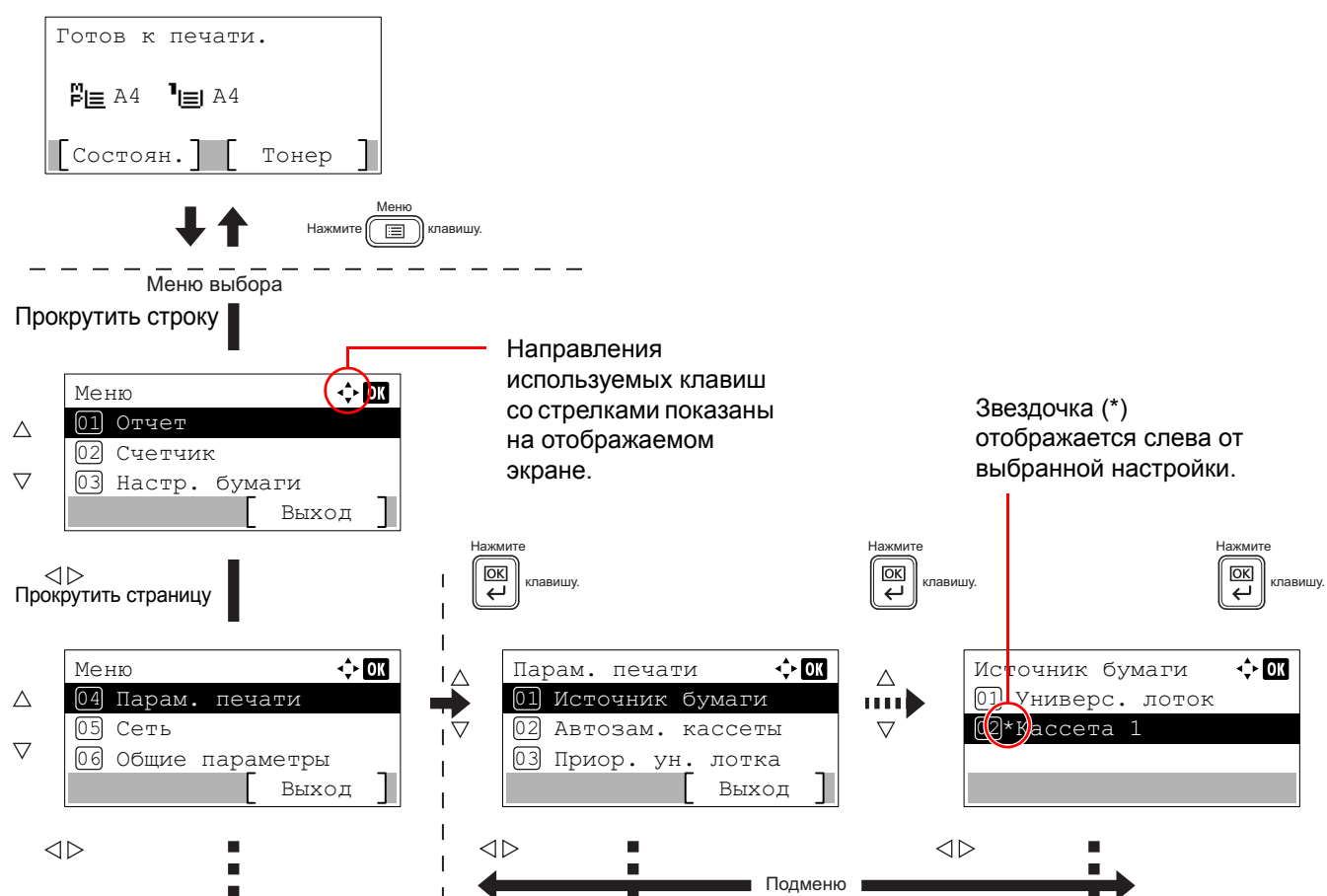

## Выбор меню

Меню выбора режима имеет иерархию. Нажмите  $\Delta$ ,  $\nabla$ ,  $\triangleleft$  или  $\triangleright$  для отображения необходимого меню.

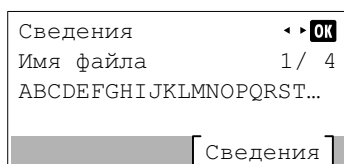
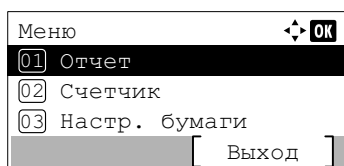

- Если в правой верхней части экрана появляется [ $\blacklozenge$ ], вы можете использовать  $\Delta$  и  $\nabla$  для прокрутки вверх и вниз по опциям меню по одной строке и  $\triangleleft$  и  $\triangleright$  для перемещения между опциями меню по одной странице.
- Если в верхней правой части появляется [ $\blacktriangleleft$ ], вы можете использовать  $\triangleleft$  и  $\triangleright$  для перехода между страницами.

Для возврата на предыдущий уровень меню нажмите **[Назад]**.

## Установка меню

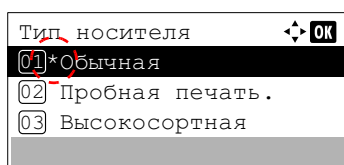

Выберите необходимое меню и нажмите **[OK]**. Теперь вы можете выбирать опции в меню. Нажмите  $\Delta$ ,  $\nabla$ ,  $\triangleleft$  или  $\triangleright$  для выбора или ввода необходимой настройки, а затем нажмите **[OK]** для подтверждения выбора.

При выборе из списка настроек слева от выбранной настройки отображается звездочка (\*).

## Отмена выбора меню

При нажатии **[Меню]**, когда выбран какой-либо пункт меню, на дисплее сообщений снова отображается **Готов к печати**.

## Установка меню выбора режима

В этом разделе объясняются процедуры настройки, используемые для каждого пункта меню в меню выбора режима.

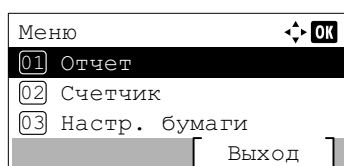

**1** При отображении на принтере надписи *Готов к печати, Пожалуйста, подождите, Обработка И Режим ожидания...* нажмите **[Меню]**. Отображается меню выбора режима.

**2** Каждый раз при нажатии  $\Delta$  или  $\nabla$  выбор изменяется.

- Отчет...4-10
- Память USB...4-22
- Счетчик...4-30
- Настройки бумаги...4-31
- Настройки печати...4-45
- Сеть...4-63
- Опциональная сеть...4-87
- Общее для устройства...4-99
- Безопасность...4-129
- Учетная запись пользователя/задание...4-137
- Настройка/Обслуживание ...4-158
- Дополнительные функции...4-162



**Примечание** Пункт *Опциональн. сеть* отображается только при дополнительной установке к Network Interface Kit (IB-50) или Wireless Network Interface Kit (IB-51).

Пункт *Память USB* отображается только при установке USB-накопителя.

## Отчет

Данные настройки предназначены для печати отчетов и отправки истории журнала заданий. В меню отчетов доступны следующие опции:

- Печать отчета...4-10
- История журнала заданий (отправка истории журнала заданий)...4-17

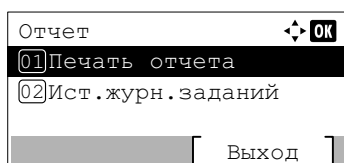

- 1 Нажмите **[Меню]**.
- 2 Нажмите  $\Delta$  или  $\nabla$ , чтобы выбрать **Отчет**.
- 3 Нажмите **[ОК]**. Отображается меню **Отчет**.



**Примечание** Когда включено управление реквизитами пользователей, после входа пользователя в систему с правами администратора отображается пункт **Ист. журн. заданий**.

## Печать отчета

Печатает отчет. В меню "Печать отчета" доступны следующие опции:

- Карта меню (печать карты меню)...4-10
- Страница состояния (печать страницы состояния принтера)...4-12
- Список шрифтов (печать списка шрифтов принтера)...4-15
- Список файлов RAM (печать списка файлов на диске RAM)...4-15
- Список файлов SSD (печать списка файлов на диске SSD)...4-16
- Список файлов на карте SD (печать списка файлов на карте SD)...4-16

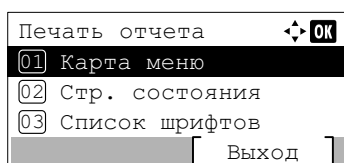

- 1 В меню **Отчет** нажмите  $\Delta$  или  $\nabla$ , чтобы выбрать пункт **Печать отчета**.
- 2 Нажмите **[ОК]**. Отображается меню **Печать отчета** со списком типов отчетов, которые можно вывести на печать. Обратите внимание на то, что отображаемые типы отчетов зависят от установленных на принтере дополнительных модулей.

## Карта меню (печать карты меню)

Принтер осуществляет печать карты выбираемых пунктов меню системы.

- 1 В меню **Печать отчета** нажмите  $\Delta$  или  $\nabla$ , чтобы выбрать пункт **Карта меню**.
- 2 Нажмите **[ОК]**. Отображается подтверждающее сообщение.



**Примечание** Если настроен учет заданий, но не определены реквизиты пользователей, отображается экран для ввода сведений, связанных с учетом заданий. Введите идентификатор учетной записи и нажмите **[ОК]**.

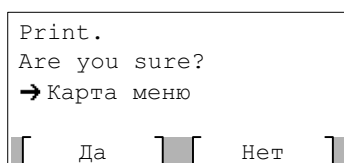

- 3 Нажмите **[Да]** (**Левый выбор**). Отображается сообщение **Принято.**, после чего на принтере печатается карта меню. При нажатии на **[Нет]** (**Правый выбор**) выполняется возврат в меню **Печать отчета**, но печать карты меню не осуществляется.



**Примечание** Для ввода номера меню и отображения необходимых настроек можно использовать цифровую клавиатуру.

Например: Отображение меню печати карты меню.

- 1 Нажмите [**Меню**].
- 2 Нажмите [**1**] на цифровой клавиатуре. Отображается меню Отчет.
- 3 Нажмите [**1**] на цифровой клавиатуре. Отображается меню Печать отчета.
- 4 Нажмите [**1**] на цифровой клавиатуре. Отображается подтверждающее сообщение.

**Пример карты меню**

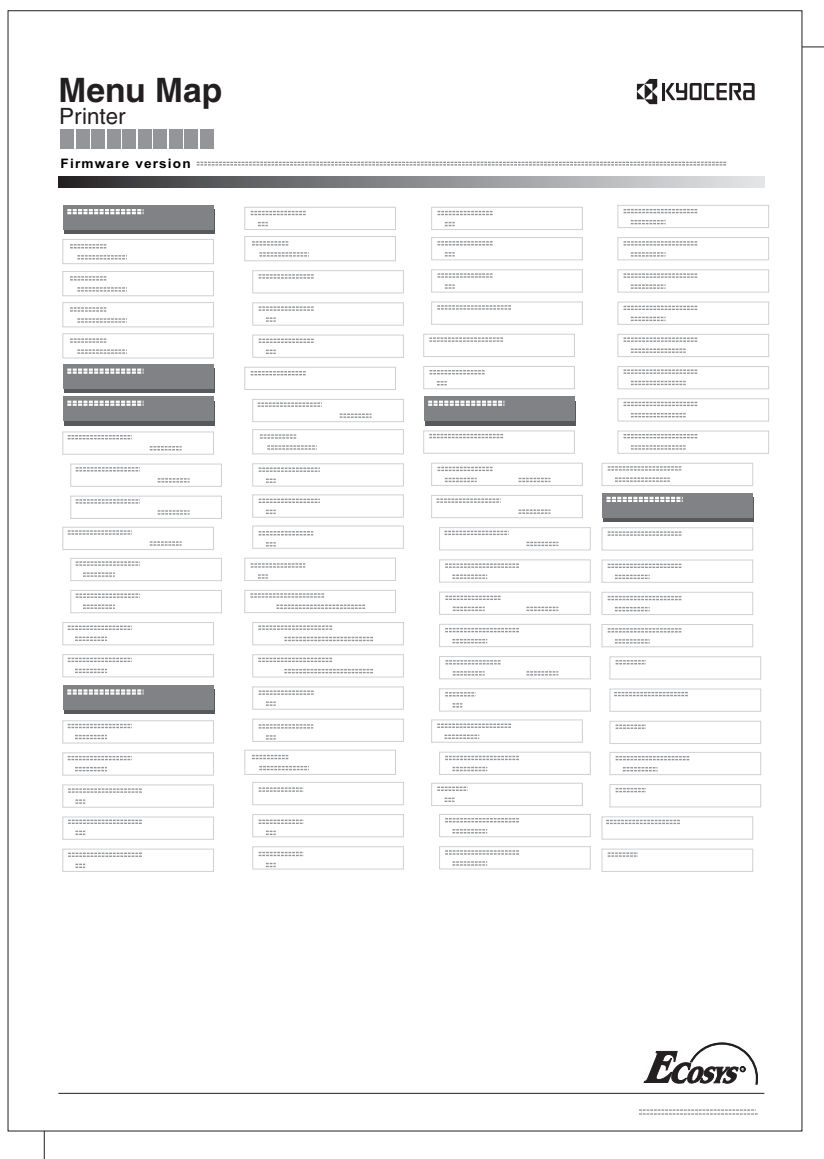

## Страница состояния (печать страницы состояния принтера)

Текущее состояние принтера и настройки его параметров можно проверить, распечатав страницу состояния.

**1** В меню *Печать отчета* нажмите  $\Delta$  или  $\nabla$ , чтобы выбрать пункт *Страница состояния*.

**2** Нажмите **[OK]**. Отображается подтверждающее сообщение.



**Примечание** Если настроен учет заданий, но не определены реквизиты пользователей, отображается экран для ввода сведений, связанных с учетом заданий. Введите идентификатор учетной записи и нажмите **[OK]**.

**3** Нажмите **[Да]** (**[Левый выбор]**). Отображается сообщение *Принято.*, после чего на принтере печатается страница состояния.

При нажатии на **[Нет]** (**[Правый выбор]**) выполняется возврат в меню *Печать отчета*, но печать страницы состояния не осуществляется.

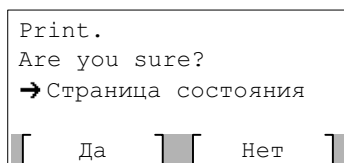



## Компоновка страницы состояния

Числа на следующем рисунке относятся к элементам страницы состояния, описание которых приведено под рисунком. Элементы страницы состояния и приведенные на ней значения могут различаться в зависимости от версии микропрограммного обеспечения принтера.

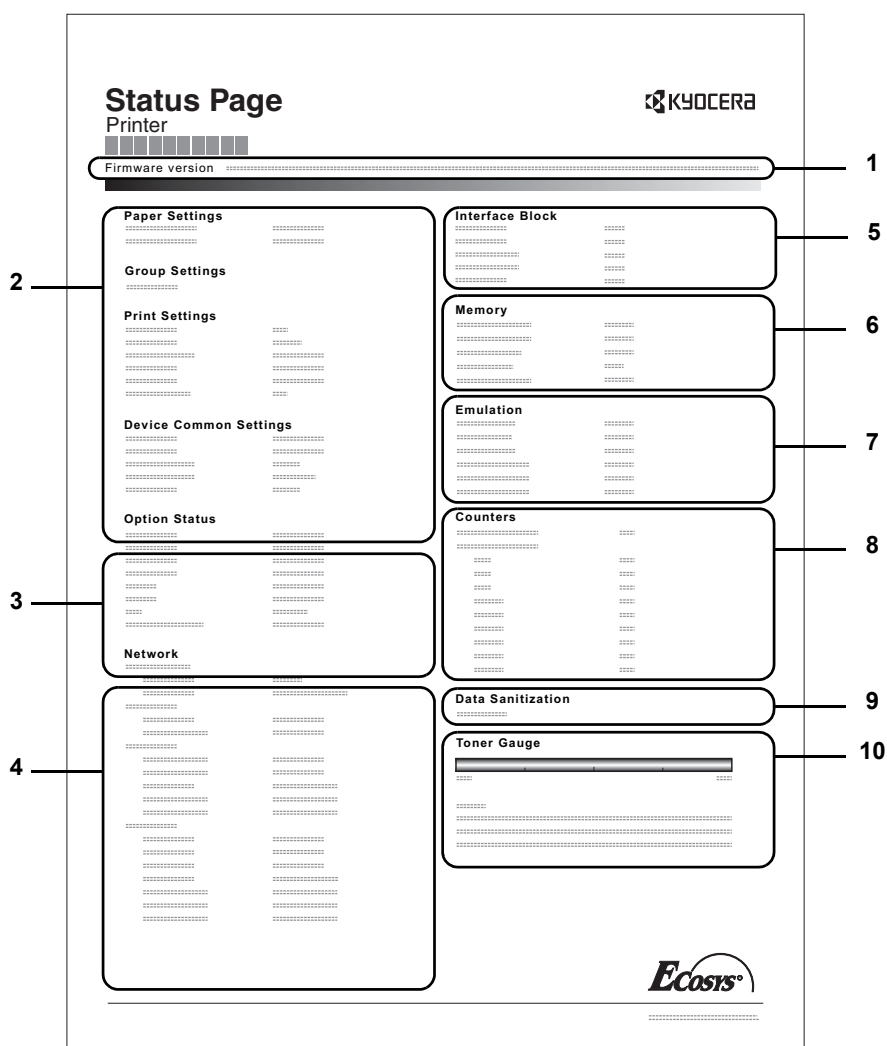

### 1 Версия микропрограммного обеспечения

В этом пункте отображается версия и дата выпуска микропрограммного обеспечения принтера.

### 2 Информация о настройках принтера

В этом пункте отображаются различные аппаратные настройки принтера:

- формат и тип бумаги в универсальной лотке;
- размер и тип бумаги в кассете;
- копии;
- режим KIR;
- разрешение;
- уровень сна;
- время перехода в режим ожидания;
- время выключения питания;
- время ожидания подачи формы;

- опустошение универсального лотка.

### **3 Установленное дополнительное оборудование**

В этом пункте указано установленное в принтере дополнительное оборудование:

- податчик бумаги;
- карта памяти SD;
- SSD;
- Card Authentication Kit(B)
- Data Security Kit(E)
- UG-33.

### **4 Состояние сети**

В этом пункте отображается IP-адрес, адрес маски подсети и адрес шлюза по умолчанию для платы сетевого интерфейса принтера.

### **5 Информация об интерфейсах**

Здесь содержатся сведения о состоянии блокировки различных элементов, включая разъем для USB-накопителя и интерфейс USB. Если подключена плата сетевого интерфейса (NIC), отображается состояние блокировки для дополнительного интерфейса.

### **6 Память**

В этом разделе отображаются следующие пункты:

- объем стандартной памяти, установленной в принтере;
- состояние разъема для дополнительной памяти в мегабайтах;
- общий объем памяти, установленной в принтере;
- текущее состояние диска RAM.

### **7 Эмуляция**

В этом пункте указаны все доступные для принтера варианты эмуляции. На заводе-изготовителе по умолчанию задана эмуляция PCL 6. Доступны следующие варианты эмуляции:

- PCL 6;
- KPDL;
- построчный принтер;
- IBM Proprinter;
- EPSON LQ-850.

### **8 Информация о количестве страниц**

Здесь отображаются показания счетчиков. Суммарное количество напечатанных страниц и суммарное количество страниц для каждого формата.

### **9 Удаление конфид. данных**

Отображается состояние функции удаления конфиденциальных данных.

### **10 Состояние расходных материалов**

В этом пункте отображается приблизительный уровень остатка тонера. Значение 100 обозначает, что картридж для тонера полностью заполнен. Чем ближе указанное число к 0, тем меньше осталось тонера.

## Список шрифтов (печать списка шрифтов принтера)

Для более простого выбора шрифта можно распечатать список внутренних или дополнительных шрифтов.

**1** В меню *Печать отчета* нажмите  $\Delta$  или  $\nabla$ , чтобы выбрать пункт *Список шрифтов*.

**2** Нажмите **[ОК]**. Отображается подтверждающее сообщение.



**Примечание** Если настроен учет заданий, но не определены реквизиты пользователей, отображается экран для ввода сведений, связанных с учетом заданий. Введите идентификатор учетной записи и нажмите **[ОК]**.

**3** Нажмите **[Да]** (**[Левый выбор]**). Отображается сообщение *Принято.*, после чего на принтере печатается список шрифтов.

При нажатии на **[Нет]** (**[Правый выбор]**) выполняется возврат в меню *Печать отчета*, но печать списка шрифтов не осуществляется.

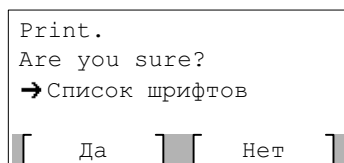

### Пример списка шрифтов

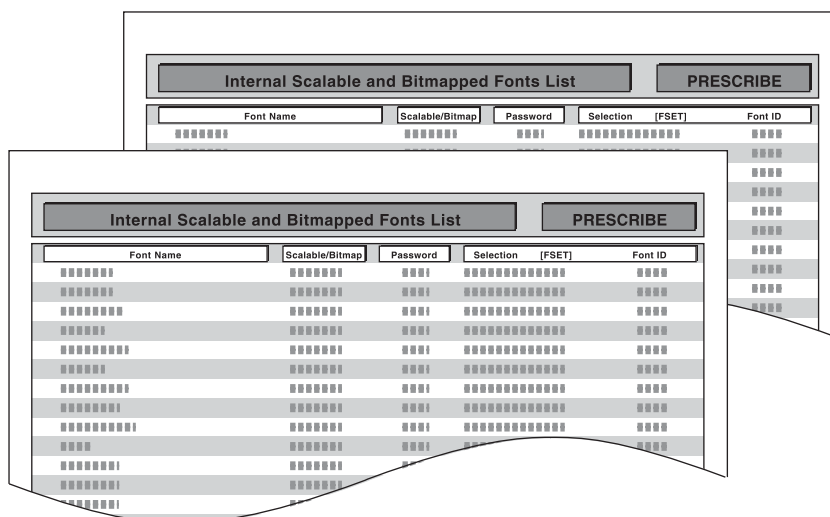

## Список файлов RAM (печать списка файлов на диске RAM)

С помощью данной функции можно напечатать список файлов, содержащихся на диске RAM.

**ВАЖНО** Данная функция отображается, если режим диска RAM установлен на *Вкл.*

**1** В меню *Печать отчета* нажмите  $\Delta$  или  $\nabla$ , чтобы выбрать пункт *Список файлов RAM*.

**2** Нажмите **[ОК]**. Отображается подтверждающее сообщение.



**Примечание** Если настроен учет заданий, но не определены реквизиты пользователей, отображается экран для ввода сведений, связанных с учетом заданий. Введите идентификатор учетной записи и нажмите **[ОК]**.

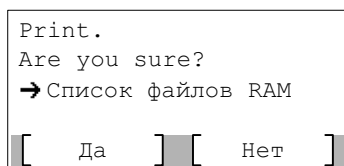

- Нажмите [Да] (**Левый выбор**). Отображается сообщение Принято., после чего на принтере печатается список файлов, содержащихся на диске RAM.

При нажатии на [Нет] (**Правый выбор**) выполняется возврат в меню Печать отчета, но печать списка файлов, содержащихся на диске RAM, не осуществляется.

## Список файлов SSD (печать списка файлов на диске SSD)

С помощью данной функции можно напечатать список файлов, содержащихся на диске SSD.

**ВАЖНО** Данная функция отображается только при условии, что в принтере установлен и правильно отформатирован дополнительный диск SSD.

- В меню Печать отчета нажмите  $\Delta$  или  $\nabla$ , чтобы выбрать пункт Список файлов SSD.
- Нажмите [ОК]. Отображается подтверждающее сообщение.



**Примечание** Если настроен учет заданий, но не определены реквизиты пользователей, отображается экран для ввода сведений, связанных с учетом заданий. Введите идентификатор учетной записи и нажмите [ОК].

- Нажмите [Да] (**Левый выбор**). Отображается сообщение Принято., после чего на принтере печатается список файлов, содержащихся на диске SSD.

При нажатии на [Нет] (**Правый выбор**) выполняется возврат в меню Печать отчета, но печать списка файлов, содержащихся на диске SSD, не осуществляется.

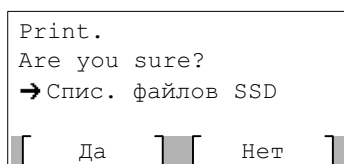

## Список файлов на карте SD (печать списка файлов на карте SD)

С помощью данной функции можно напечатать список файлов, содержащихся на карте SD.

**ВАЖНО** Данное сообщение отображается только при условии, что в принтере установлена и правильно отформатирована карта памяти SD.

- В меню Печать отчета нажмите  $\Delta$  или  $\nabla$ , чтобы выбрать пункт Список файлов КП.
- Нажмите [ОК]. Отображается подтверждающее сообщение.



**Примечание** Если настроен учет заданий, но не определены реквизиты пользователей, отображается экран для ввода сведений, связанных с учетом заданий. Введите идентификатор учетной записи и нажмите [ОК].

- Нажмите [Да] (**Левый выбор**). Отображается сообщение Принято., после чего на принтере печатается список файлов, содержащихся на карте памяти SD.

При нажатии на [Нет] (**Правый выбор**) выполняется возврат в меню Печать отчета, но печать списка файлов, содержащихся на карте памяти SD, не осуществляется.

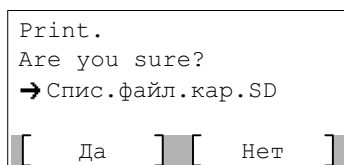

## История журнала заданий (отправка истории журнала заданий)

С помощью данной функции можно настроить отправку истории журнала заданий.

 **Примечание** Когда включено управление реквизитами пользователей, после входа пользователя в систему с правами администратора отображается пункт *Ист. журн. заданий*.

Для отправки электронной почты с этого аппарата установите для параметра SMTP значение *Вкл.* Для получения подробной информации см. *Настройки протокола (подробные настройки сетевого протокола)* на стр. 4-82.

Необходимо зарегистрировать сервер электронной почты. Порядок настройки сервера электронной почты см. в разделе *Command Center RX* на стр. 2-31.

В меню истории журнала заданий доступны следующие опции:

- Автоматическая отправка (автоматическая отправка истории журнала заданий)...4-17
- Отправка истории (отправка истории журнала заданий)...4-18
- Адресат (настройка адресата)...4-19
- Тема (настройка темы журнала заданий)...4-21
- Личная информ. (настройка личной информации)...4-21

**1** В меню *Отчет* нажмите  $\Delta$  или  $\nabla$ , чтобы выбрать пункт *Ист. журн. заданий*.

**2** Нажмите **[OK]**. Отображается меню *Ист. журн. заданий*.

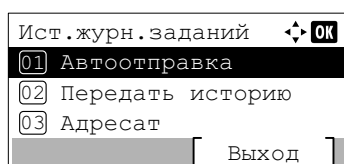

 **Примечание** Если пункт *Показать все* не выбран в *Отб. сост/журн. (настройка отображения состояния/журнала)* (стр. 4-124), то отображается экран входа в систему. Введите регистрационное имя пользователя и пароль, а затем нажмите **[Вход]** (**[Правый выбор]**).

## Автоматическая отправка (автоматическая отправка истории журнала заданий)

Данная функция автоматически отправляет историю журнала заданий указанному адресату всякий раз, когда количество внесенных в журнал заданий достигает заданного количества. Получателей необходимо задать заранее, подробнее см. *Адресат (настройка адресата)* на стр. 4-19.

**1** В меню *Ист. журн. заданий* нажмите  $\Delta$  или  $\nabla$ , чтобы выбрать пункт *Автоотправка*.

**2** Нажмите **[OK]**. Отображается меню *Автоотправка*.

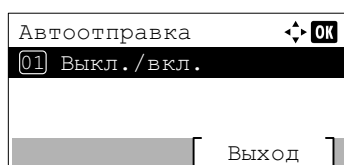

**3** Нажмите  $\Delta$  или  $\nabla$ , чтобы выбрать *Выкл./вкл.*

**4** Нажмите **[OK]**. Появляется экран *Выкл./вкл.*

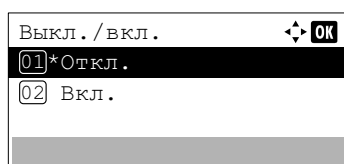

**5** Нажмите  $\Delta$  или  $\nabla$ , чтобы выбрать *Вкл.* или *Выкл.*

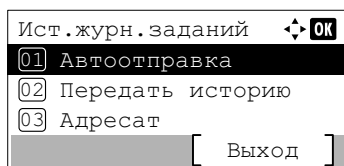

**6** Нажмите **[OK]**. Автоматическая отправка настроена, повторно отображается меню *Ист. журн. заданий*.

Если выбрано значение *Вкл.*, перейдите к выбору настроек.

**7** Нажмите  $\Delta$  или  $\nabla$ , чтобы выбрать *Автоотправка*.

**8** Нажмите **[OK]**. Отображается меню *Автоотправка*.

Если на шаге 5 функция автоматической отправки была установлена на *Вкл.*, отображается настройка для параметра *Задания*.

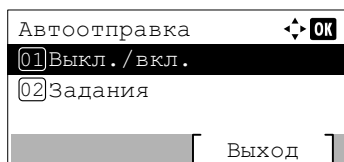

**9** Нажмите  $\Delta$  или  $\nabla$ , чтобы выбрать *Задания*.

**10** Нажмите **[OK]**. Отображается экран *Задания*.

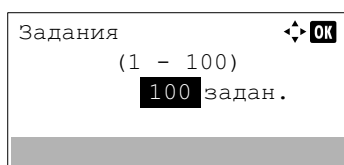

**11** С помощью цифровой клавиатуры или путем нажатия на  $\Delta$  или  $\nabla$  укажите число заданий для истории журнала заданий.

**12** Нажмите **[OK]**. Настройка сохранена, повторно отображается меню *Ист. журн. заданий*.

## Отправка истории (отправка истории журнала заданий)

Можно также передать историю журнала заданий указанному адресату вручную. Получателей необходимо задать заранее, подробнее см. *Адресат (настройка адресата)* на стр. 4-19.

**1** В меню *Ист. журн. заданий* нажмите  $\Delta$  или  $\nabla$ , чтобы выбрать пункт *Передать историю*.

**2** Нажмите **[OK]**. Отображается подтверждающее сообщение.

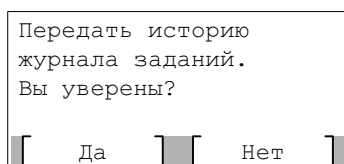

Данное сообщение отображается, если адресат задан не был.

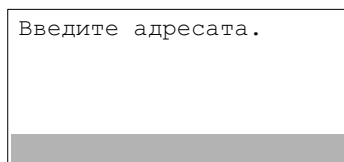

**3** Нажмите **[Да]** (**[Левый выбор]**). Отображается сообщение *Принято.*, после чего принтер осуществляет передачу истории журнала заданий.

При нажатии **[Нет]** (**[Правый выбор]**) выполняется возврат в меню *Ист. журн. заданий*, при этом передача истории журнала заданий не осуществляется.

## Адресат (настройка адресата)

Выберите адресата, которому нужно переслать истории журнала. Можно задавать только адреса электронной почты.

В меню адресата доступны следующие опции:

- Ввод адреса (ввод адреса электронной почты)...4-19
- Подтверждение (проверка и редактирование сведений об адресате)...4-19

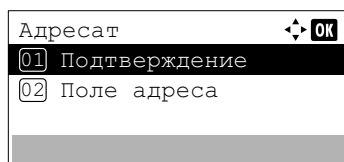

- 1 В меню *Ист. журн. заданий* нажмите  $\Delta$  или  $\nabla$ , чтобы выбрать пункт *Адресат*.
- 2 Нажмите **[OK]**. Отображается меню *Адресат*.

### Ввод адреса (ввод адреса электронной почты)

Введите сведения об адресате, которому нужно переслать истории журнала.

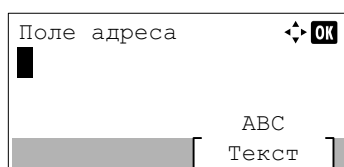

- 1 В меню *Адресат* нажмите  $\Delta$  или  $\nabla$ , чтобы выбрать пункт *Поле адреса*.
- 2 Нажмите **[OK]**. Отображается экран *Поле адреса*.

- 3 С цифровой клавиатуры введите адрес.



**Примечание** Можно ввести до 128 символов. Для получения подробной информации о порядке ввода символов см. *Способ ввода символов на стр. А-2*.

- 4 Нажмите **[OK]**. Зарегистрируйте получателя, после чего повторно отображается меню *Ист. журн. заданий*.

Если адресат уже был зарегистрирован, отображается сообщение *Адресат уже зарегистрирован. Перезаписать?*

Нажмите **[Да]** (**[Левый выбор]**), чтобы перезаписать адресата. При нажатии **[Нет]** (**[Правый выбор]**) выполняется возврат в меню *Адресат*, при этом перезапись адресата не осуществляется.

### Подтверждение (проверка и редактирование сведений об адресате)

Проверьте и измените зарегистрированного адресата.



- 1 В меню *Адресат* нажмите  $\Delta$  или  $\nabla$ , чтобы выбрать пункт *Подтверждение*.
- 2 Нажмите **[OK]**. Отображается экран *Подтв. адресата*. Проверьте настройки адресата.

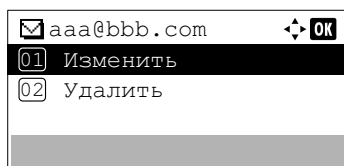

**3** Для редактирования сведений об адресате нажмите **[ОК]**.



**4** Нажмите  $\Delta$  или  $\nabla$ , чтобы выбрать **Изменить**.

**5** Нажмите **[ОК]**.



**6** С цифровой клавиатуры введите адрес.



**Примечание** Можно ввести до 128 символов. Для получения подробной информации о порядке ввода символов см. *Способ ввода символов на стр. А-2*.

**7** Нажмите **[ОК]**.

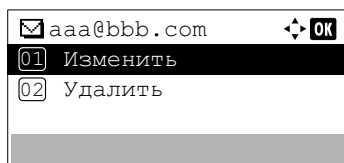

**8** Для удаления адресата нажмите **[ОК]**.

**9** Нажмите  $\Delta$  или  $\nabla$ , чтобы выбрать **Удалить**.

**10** Нажмите **[ОК]**. Отображается подтверждающее сообщение.

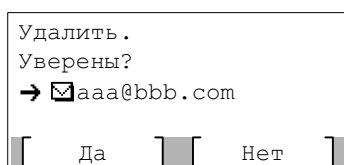

**11** Чтобы подтвердить удаление адресата, нажмите **[Да]** (**[Левый выбор]**). Отображается сообщение **Завершено.**, учетная запись адресата удалена.

При нажатии **[Нет]** (**[Правый выбор]**) выполняется возврат в меню **Подтв. адресата** без удаления адресата.



## Тема (настройка темы журнала заданий)

Задайте тему, которая будет автоматически вводиться при отправке историй журналов электронной почтой.

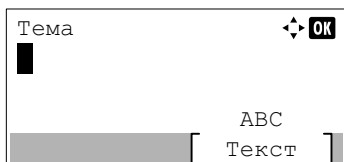

**1** В меню Ист. журн. заданий нажмите  $\Delta$  или  $\nabla$ , чтобы выбрать пункт Тема.

**2** Нажмите [ОК]. Появляется экран Тема.

**3** Введите тему с помощью цифровых клавиш.



**Примечание** Можно ввести до 60 символов. Для получения подробной информации о порядке ввода символов см. *Способ ввода символов на стр. А-2.*

**4** Нажмите [ОК]. Тема задана, повторно отображается меню Ист. журн. заданий.

## Личная информ. (настройка личной информации)

Укажите, включать ли в журнал заданий личную информацию.

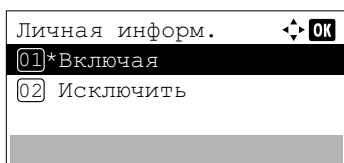

**1** В меню Ист. журн. заданий нажмите  $\Delta$  или  $\nabla$ , чтобы выбрать пункт Личная информ.

**2** Нажмите [ОК]. Отображается экран Личная информ.

**3** Нажмите  $\Delta$  или  $\nabla$ , чтобы выбрать Включая или Исключить

**4** Нажмите [ОК]. Настройка сохранена, повторно отображается меню Ист. журн. заданий.

## Память USB (выбор памяти USB)

Данная функция используется для выполнения настроек для удаления памяти USB и печати содержимого памяти USB.

При установке памяти USB меню **Память USB** отображается автоматически.

**ВАЖНО** Данное сообщение отображается только при условии, что блокировки хоста USB и устройства хранения данных USB установлены на **Разблокировать**. Дополнительная информация приведена в разделе *Уст. блок. и/ф. (настройка блокировки внешних интерфейсов)* на стр. 4-131.

В меню "Память USB" доступны следующие опции:

- Печать файла (печать и проверка файлов в памяти USB)...4-22
  - Отображение списка файлов...4-22
  - Печать файла (печать выбранного файла)...4-23
- Настройки функции печати...4-24
  - Тихий режим (выбор тихого режима)...4-24
  - Дуплекс (настройка дуплексной печати)...4-24
  - EcoPrint (выбор режима EcoPrint)...4-25
  - Ввод имени файла...4-25
  - Увед. о зав. здн (настройка уведомления о завершении заданий)...4-26
  - Зашифрован. PDF (ввод пароля для PDF)...4-27
  - Размер TIFF/JPEG (регулировка размера файла TIFF/JPEG для печати)...4-28
  - XPS впис.по стр. (регулировка размера файла XPS для печати)...4-28
- Сведения (отображает сведения выбранного файла)...4-29
- Удалить память (извлечение носителя USB)...4-29

- 1** Нажмите **[Меню]**.
- 2** Нажмите  $\Delta$  или  $\nabla$ , чтобы выбрать **Память USB**.
- 3** Нажмите **[OK]**. Отображается меню **Память USB** со списком доступных действий.

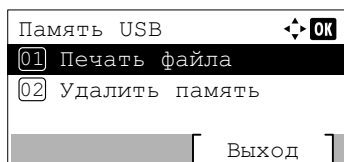

## Печать файла (печать и проверка файлов в памяти USB)

С помощью данной функции можно отобразить список файлов и папок в памяти USB. Выбранный файл можно вывести на печать. Кроме того, имеется возможность просмотра сведений о выбранном файле или папке.

В меню "Печать файла" доступны следующие опции:

- Отображение списка файлов...4-22
- Печать файла (печать выбранного файла)...4-23

### Отображение списка файлов

- 1** В меню **Память USB** нажмите  $\Delta$  или  $\nabla$ , чтобы выбрать пункт **Печать файла**.
- 2** Нажмите **[OK]**. Отображается список файлов с перечнем файлов и папок в памяти USB.

При наличии 4 или более файлов или папок несколько раз нажмите  $\Delta$  или  $\nabla$  для вертикальной прокрутки списка.

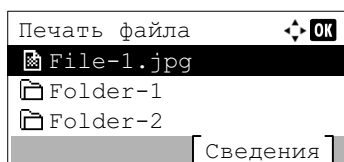

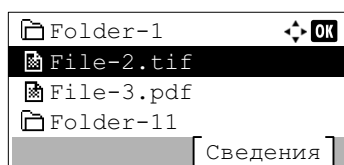

Нажмите  $\triangle$  или  $\nabla$  для выбора папки, а затем нажмите **[OK]**.  
Отображаются файлы и папки, содержащиеся в выбранной папке.

**ВАЖНО** В меню "Печать файла" отображаются только содержащиеся в памяти USB файлы в формате PDF, TIFF, JPEG, XPS и OpenXPS. Можно отобразить максимум 3 уровня папок. В зависимости от емкости памяти USB и количества файлов для отображения списка может потребоваться некоторое время.

## Печать файла (печать выбранного файла)

Данная функция предназначена для печати файлов, записанных в памяти USB.

- 1 Для отображения списка файлов в папке, где содержится выводимый на печать файл, используйте процедуру, описанную в разделе *Печать файла (печать и проверка файлов в памяти USB)* на стр. 4-22.
- 2 Нажмите  $\triangle$  или  $\nabla$ , чтобы выбрать файл для печати.
- 3 Нажмите **[OK]**. Отображается экран меню Копии.



**Примечание** Если настроен учет заданий, но не определены реквизиты пользователей, отображается экран для ввода сведений, связанных с учетом заданий. Введите идентификатор учетной записи и нажмите **[OK]**.

- 4 Для печати 2 или более копий используйте цифровую клавиатуру или нажмите  $\triangle$  или  $\nabla$ , чтобы указать число печатаемых копий.



- 5 Нажмите **[OK]**. Отображается экран меню Источник бумаги.



**Примечание** Для изменения настроек печати можно нажать [Функция] (**[Правый выбор]**). Подробнее см. раздел *Настройки функции печати* на стр. 4-24.

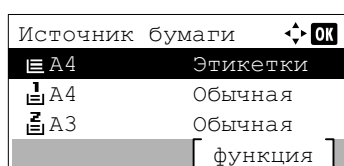

- 6 Нажмите  $\triangle$  или  $\nabla$ , чтобы выбрать лоток с бумагой, которую следует использовать.
- 7 Нажмите **[OK]**. Отображается сообщение Принято., и начинается печать.

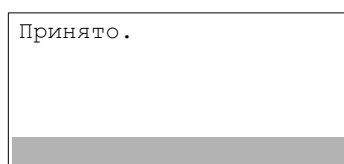

## Настройки функции печати

Во время печати можно изменить настройки печати.

В настройках функции печати доступны следующие варианты выбора:

- Тихий режим (выбор тихого режима)...4-24
- Дуплекс (настройка дуплексной печати)...4-24
- EcoPrint (выбор режима EcoPrint)...4-25
- Ввод имени файла...4-25
- Увед. о зав. здн (настройка уведомления о завершении заданий)...4-26
- Зашифрован. PDF (ввод пароля для PDF)...4-27
- Размер TIFF/JPEG (регулировка размера файла TIFF/JPEG для печати)...4-28
- XPS впис.по стр. (регулировка размера файла XPS для печати)...4-28

### Тихий режим (выбор тихого режима)

Снижение скорости печати для обеспечения бесшумной работы. Выбирайте этот режим, если шум во время работы причиняет дискомфорт. Подробнее см. раздел *Тихий режим (настройка тихого режима)* на стр. 4-158.

 **Примечание** В тихом режиме скорость обработки данных снижается по сравнению с обычным режимом работы.

Данную функцию невозможно использовать, если для параметра *Каждая задача (разрешение выполнения настроек для каждого задания)* на стр. 4-159 выбрано *Запретить*.

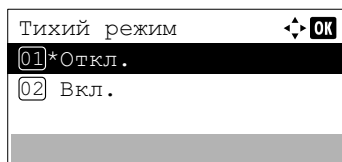
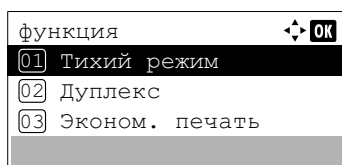

**1** В меню Копии или в меню Источник бумаги нажмите [Функция] ([Правый выбор]). Отображается меню Функция.

**2** Нажмите  $\Delta$  или  $\nabla$ , чтобы выбрать Тихий режим.

**3** Нажмите [OK]. Отображается экран Тихий режим.

**4** Нажмите  $\Delta$  или  $\nabla$ , чтобы выбрать Вкл. или Выкл.

**5** Нажмите [OK]. Тихий режим настроен, и снова появляется меню Функция.

### Дуплекс (настройка дуплексной печати)

Выполните настройку дуплексной печати. Подробнее см. раздел *Дуплекс (настройка дуплексной печати)* на стр. 4-47.

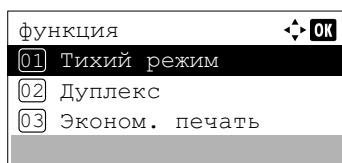

**1** В меню Копии или в меню Источник бумаги нажмите [Функция] ([Правый выбор]). Отображается меню Функция.

**2** Нажмите  $\Delta$  или  $\nabla$ , чтобы выбрать Дуплекс.

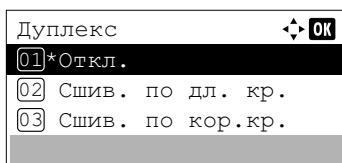

**3** Нажмите **[OK]**. Отображается экран Дуплекс с указанием списка доступных режимов дуплексной печати.

**4** Нажмите  $\Delta$  или  $\nabla$ , чтобы выбрать требуемый режим дуплексной печати.

Попеременно отображаются следующие сообщения:

Выкл.

Сшив. по дл. кр.

Сшив. по кор.кр.

Если выбрать значение Выкл., дуплексная печать будет выключена.

**5** Нажмите **[OK]**. Режим дуплексной печати настроен, и снова появляется меню Функция.

## EcoPrint (выбор режима EcoPrint)

Настройте режим EcoPrint. Подробнее см. раздел *EcoPrint (выбор режима EcoPrint)* на стр. 4-55.

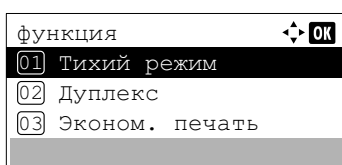

**1** В меню Копии или в меню Источник бумаги нажмите [Функция] (**[Правый выбор]**). Отображается меню Функция.

**2** Нажмите  $\Delta$  или  $\nabla$ , чтобы выбрать EcoPrint.

**3** Нажмите **[OK]**. Появляется экран EcoPrint.

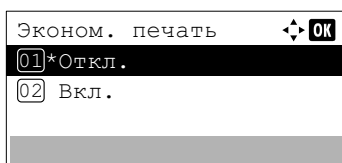

**4** Нажмите  $\Delta$  или  $\nabla$ , чтобы выбрать режим EcoPrint.

**5** Нажмите **[OK]**. Режим EcoPrint настроен, и снова появляется меню Функция.

## Ввод имени файла

Введите имя файла. Введенное имя файла отображается как имя задания в меню состояния задания и журнала заданий.

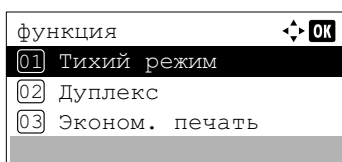

**1** В меню Копии или в меню Источник бумаги нажмите [Функция] (**[Правый выбор]**). Отображается меню Функция.

**2** Нажмите  $\Delta$  или  $\nabla$ , чтобы выбрать Ввод имени файла.

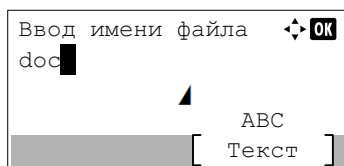

**3** Нажмите **[OK]**. Отображается экран Ввод имени файла.

**4** Введите имя файла с помощью цифровых клавиш.



**Примечание** Можно ввести до 32 символов. Для получения подробной информации о порядке ввода символов см. *Способ ввода символов на стр. А-2*.

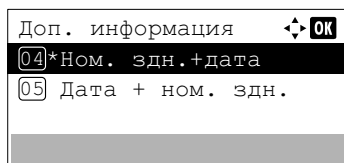

**5** Нажмите **[OK]**. Отображается экран Доп. информация.

**6** Нажмите  $\Delta$  или  $\nabla$ , чтобы выбрать дополнительную информацию, которую можно указать для имени файла.

Можно выбрать следующие параметры.

- Нет (дополнительная информация не добавляется.)
- Дата (добавляется дата.)
- № задания (добавляется номер задания.)
- № задания + дата (добавляется номер задания и дата.)
- Дата + № задания (добавляется дата и номер задания.)

**7** Нажмите **[OK]**. Зарегистрируйте имя файла, после чего снова отображается меню **Функция**.

## Увед. о зав. здн (настройка уведомления о завершении заданий)

Уведомление о завершении задания отправляется по электронной почте.



**Примечание** Для отправки электронной почты с этого аппарата установите для параметра SMTP значение Вкл. Для получения подробной информации см. *Настройки протокола (подробные настройки сетевого протокола) на стр. 4-82*.

Необходимо зарегистрировать сервер электронной почты. Порядок настройки сервера электронной почты см. в разделе *Command Center RX на стр. 2-31*.

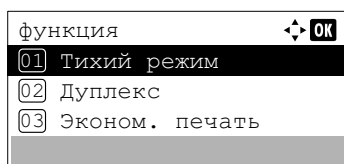

**1** В меню **Копии** или в меню **Источник бумаги** нажмите **[Функция]** (**[Правый выбор]**). Отображается меню **Функция**.

**2** Нажмите  $\Delta$  или  $\nabla$ , чтобы выбрать **Увед. о зав. здн.**

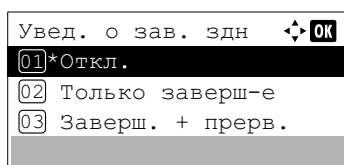

**3** Нажмите **[OK]**. Появляется экран **Увед. о зав. здн.**

- 4 Нажмите  $\Delta$  или  $\nabla$ , чтобы выбрать Вкл.

Можно выбрать следующие параметры.

- Откл. (без уведомления)
- Только заверш-е (уведомления исключительно о завершении заданий)
- Заверш. + прерв.

(Уведомление о завершении или прерывании заданий)

- 5 Нажмите [ОК]. Отображается экран Поле адреса.

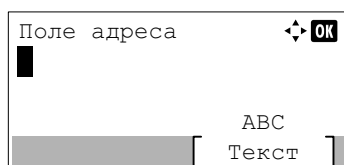

- 6 Введите адрес, на который следует отправлять уведомления.



**Примечание** Можно ввести до 128 символов. Для получения подробной информации о порядке ввода символов см. *Способ ввода символов на стр. А-2.*

Когда включено управление реквизитами пользователей, вводится адрес администратора или администратора аппарата.

- 7 Нажмите [ОК]. Зарегистрируйте адрес, после чего снова отображается меню Функция.

## Зашифрован. PDF (ввод пароля для PDF)

С помощью данной функции можно ввести пароль для файла в формате PDF.

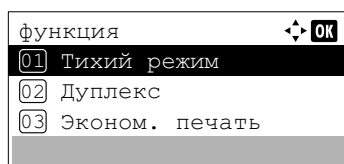

- 1 В меню Копии или в меню Источник бумаги нажмите [Функция] ([Правый выбор]). Отображается меню Функция.

- 2 Нажмите  $\Delta$  или  $\nabla$ , чтобы выбрать Зашифрован. PDF.

- 3 Нажмите [ОК]. Отображается экран Пароль.

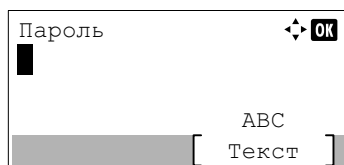

- 4 Введите пароль для файла PDF.



**Примечание** Можно ввести до 256 символов. Для получения подробной информации о порядке ввода символов см. *Способ ввода символов на стр. А-2.*

- 5 Нажмите [ОК], чтобы ввести пароль, после чего снова отображается меню Функция.

## Размер TIFF/JPEG (регулировка размера файла TIFF/JPEG для печати)

Используйте эту настройку для выбора метода печати для прямой печати файлов TIFF или JPEG.

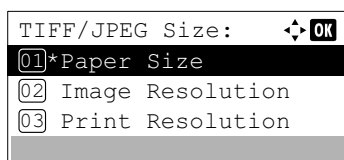
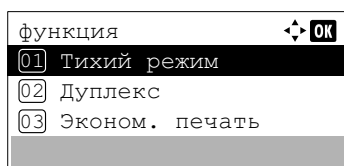

**1** В меню Копии или в меню Источник бумаги нажмите [Функция] ([Правый выбор]). Отображается меню Функция.

**2** Нажмите  $\Delta$  или  $\nabla$ , чтобы выбрать Размер TIFF/JPEG.

**3** Нажмите [OK]. На экране появится экран Размер TIFF/JPEG. В меню "Размер TIFF/JPEG" доступны следующие опции:

- Формат бумаги  
При печати размер изображений изменяется таким образом, чтобы они занимали весь лист бумаги выбранного формата.
- Разрешение изображения  
Печать файлов изображений осуществляется с указанным разрешением. Печать изображений, для которых не указано значение расширения, осуществляется с учетом настройки формата бумаги.
- Разрешение печати  
Печать изображений осуществляется с соблюдением соотношения 1:1 между пикселями изображения и точками при печати. Например, при печати файла 600 × 300 пикселей его напечатанный размер будет составлять 1 × 1/2 дюйма.

**4** Нажмите  $\Delta$  или  $\nabla$ , чтобы выбрать включение или выключение режима Размер TIFF/JPEG.

**5** Нажмите [OK]. Настройка размера TIFF/JPEG задана, и снова появляется меню Функция.



**Примечание** Во время печати поворот изображения выполняется автоматически, чтобы обеспечить максимальное соответствие между соотношением сторон файла изображения и бумаги, на которой выполняется печать.

## XPS впис.по стр. (регулировка размера файла XPS для печати)

Выберите Вкл. для этой настройки, чтобы во время печати увеличивать или уменьшать файлы XPS для подгонки по размеру области печати.

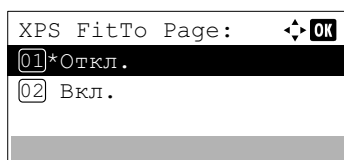
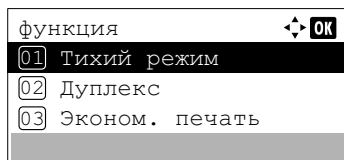

**1** В меню Копии или в меню Источник бумаги нажмите [Функция] ([Правый выбор]). Отображается меню Функция.

**2** Нажмите  $\Delta$  или  $\nabla$ , чтобы выбрать XPS впис.по стр.

**3** Нажмите [OK]. Отображается экран XPS впис.по стр.



- 4 Нажмите  $\Delta$  или  $\nabla$ , чтобы выбрать включение или выключение режима "XPS впис.по стр."
- 5 Нажмите [ОК]. Настройка подгонки файлов XPS задана, и снова появляется меню *Функция*.

## Сведения (отображает сведения выбранного файла)

С помощью данной функции можно просмотреть подробную информацию о файлах и папках в памяти USB.

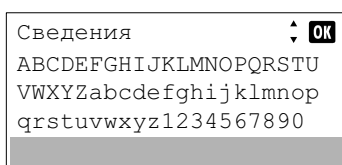
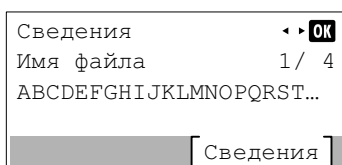
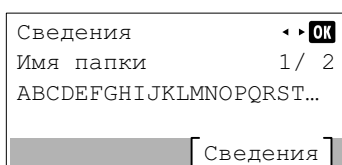
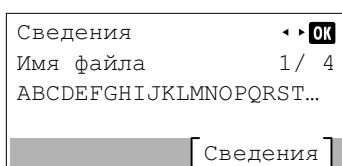

- 1 Для отображения списка файлов в папке, которую необходимо проверить, используйте процедуру, описанную в разделе *Печать файла (печать и проверка файлов в памяти USB) на стр. 4-22*.
- 2 Нажмите  $\Delta$  или  $\nabla$ , чтобы выбрать файл или папку для проверки.
- 3 Нажмите [Сведения] (**[Правый выбор]**). Отображается экран Сведения.

Если выбран файл, доступно 4 экрана со сведениями. Для перемещения между экранами нажимайте  $\triangleleft$  или  $\triangleright$ .

Если выбрана папка, доступно 2 экрана со сведениями. Для перемещения между экранами нажимайте  $\triangleleft$  или  $\triangleright$ .

Нажав [ОК] во время отображения сведений о файле или папке, можно вернуться в меню *Печать файла*.

Если полное имя, отображаемое как *Имя файла* или *Имя папки* не помещается на одной строке, нажмите [Сведения] (**[Правый выбор]**) для перехода к 3-строчному отображению. Если имя занимает 3 и более строк, вертикальную прокрутку можно осуществить, нажимая  $\Delta$  или  $\nabla$ .

Дважды нажав [ОК] во время отображения сведений о файле или папке, можно вернуться в меню *Печать файла*.

## Удалить память (извлечение носителя USB)

Данная функция позволяет извлечь съемный носитель USB.

- 1 В меню *Память USB* нажмите  $\Delta$  или  $\nabla$ , чтобы выбрать пункт *Удалить память*.
- 2 Нажмите [ОК]. Принтер теперь готов к извлечению носителя USB; отображается сообщение *Готов к печати*.

**ВАЖНО** Если слева отображается экран, носитель USB все еще используется. Дождитесь завершения выполнения соответствующего задания (например, при печати с носителя USB) и затем повторите процедуру извлечения носителя USB.

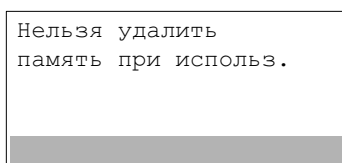

## Счетчик (просмотр показания счетчика)

Данная функция используется только для отображения суммарного количества напечатанных страниц. Отображаемое число изменить нельзя.

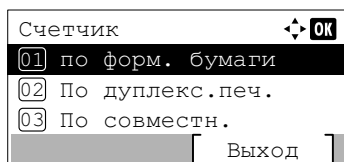

- 1** Нажмите **[Меню]**.
- 2** Нажмите  $\Delta$  или  $\nabla$ , чтобы выбрать **Счетчик**.
- 3** Нажмите **[OK]**. На экране появится меню **Счетчик**.
- 4** Нажмите  $\Delta$  или  $\nabla$ , чтобы выбрать **по форм. бумаги**, **По дуплекс.печ.** или **По совместн.**
- 5** Нажмите **[OK]**. Отображается число напечатанных страниц для выбранной функции.

## Настр. бумаги

С помощью данной функции можно задать формат и тип бумаги для универсального лотка и кассет, откуда подается бумага.

В настройках бумаги доступны следующие опции:

- Настройка универс. лотка (настройка универс. лотка)...4-31
- Настройки кассет (от 1 до 5). (настройки для кассет)...4-33
- Пар.под.бол.емк. (настройка дополнительного податчика бумаги большой емкости)...4-38
- Уст. типа носит. (настройки типа бумаги)...4-40
- Верн. к умолч. (выполнение сброса пользовательских настроек)...4-43
- Настр. пар. бумаг (проверьте параметры при загрузке бумаги)...4-44

- 1 Нажмите **[Меню]**.
- 2 Нажмите  $\Delta$  или  $\nabla$ , чтобы выбрать **Настр. бумаги**.
- 3 Нажмите **[OK]**. Отображается меню **Настр. бумаги** со списком доступных опций.

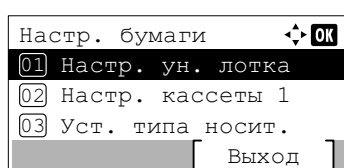

### Настройка универс. лотка (настройка универс. лотка)

Для правильной печати на бумаге, подаваемой из универсального лотка, выполните нижеописанную процедуру настройки формата бумаги и типа материала.

 **Примечание** При подаче бумаги, размер которой не соответствует текущему размеру бумаги из универсального лотка, бумага может заедать.

В меню настроек универсального лотка доступны следующие опции:

- Формат бумаги (настройка формата бумаги для универсального лотка)...4-31
- Тип носителя (настройка типа бумаги для универсального лотка)...4-32

### Формат бумаги (настройка формата бумаги для универсального лотка)

Вы можете использовать эту опцию для настройки формата бумаги, которую можно подавать из универсального лотка.

Чтобы получить больше информации о форматах бумаги, которые можно подавать из универсального лотка, обратитесь к *Минимальный и максимальный форматы бумаги на стр. А-12*.

- 1 В меню **Настройки бумаги** нажмите  $\Delta$  или  $\nabla$ , чтобы выбрать **Настр. ун. лотка**.
- 2 Нажмите **[OK]**. На экране появится меню **Настр. ун. лотка**.

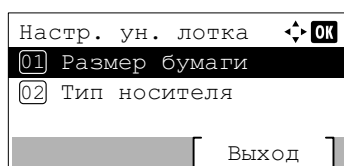

- 3 Нажмите  $\Delta$  или  $\nabla$ , чтобы выбрать **Формат бумаги**.

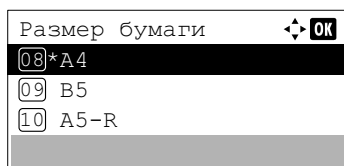

- 4** Нажмите **[OK]**. Появляется экран формата бумаги с перечислением форматов бумаги, которые можно подавать с универсального лотка.

Предусмотрены следующие возможные форматы бумаги:

Конверт Monarch  
 Конверт #10  
 Конверт DL  
 Конверт C5  
 Executive  
 Letter  
 Legal  
 A4  
 B5  
 A5-R  
 A5  
 A6  
 B6  
 Конверт #9  
 Конверт #6  
 ISO B5  
 Пользовательская  
 Hagaki  
 Oufukuhagaki  
 Oficio II  
 216 x 340 мм  
 16K  
 Statement  
 Folio  
 Youkei 2  
 Youkei 4

- 5** Нажмите  $\Delta$  или  $\nabla$ , чтобы выбрать желаемый формат бумаги.
- 6** Нажмите **[OK]**. Формат бумаги для универсального лотка установлен, и появится экран меню **Настр. ун. лотка**.

## Тип носителя (настройка типа бумаги для универсального лотка)

Вы можете использовать эту опцию для настройки типа бумаги, которую можно подавать из универсального лотка. Чтобы получить больше информации о типах бумаги, которые можно подавать из универсального лотка, обратитесь к *Бумага на стр. A-11*.

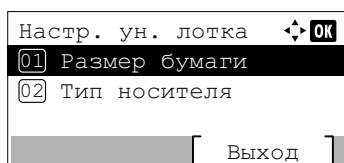

- 1** В меню **Настройки бумаги** нажмите  $\Delta$  или  $\nabla$ , чтобы выбрать **Настр. ун. лотка**.
- 2** Нажмите **[OK]**. На экране появится меню **Настр. ун. лотка**.
- 3** Нажмите  $\Delta$  или  $\nabla$ , чтобы выбрать **Тип носителя**.

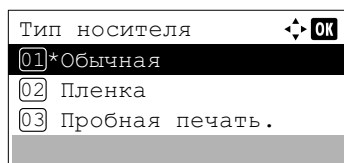

- 4** Нажмите **[OK]**. Появляется экран типа материала с перечислением типов носителя, которые можно подавать с универсального лотка.

Предусмотрены следующие возможные типы носителя:

Обычная  
 Пленка  
 Предпечатная  
 Этикетки  
 Высокосортная  
 Вторичная  
 Калька  
 Черновая  
 Бланк  
 Цветная  
 Перфорированная  
 Конверт  
 Карточки  
 Плотная  
 Высококачественная  
 Пользовательская от 1 до 8

- 5** Нажмите  $\Delta$  или  $\nabla$ , чтобы выбрать желаемый тип носителя.

- 6** Нажмите **[OK]**. Тип носителя для универсального лотка установлен, и появится экран меню *Настр. ун. лотка*.

## Настройки кассет (от 1 до 5). (настройки для кассет)

Для правильной печати на бумаге, подаваемой из кассет, выполните нижеописанную процедуру настройки формата бумаги и типа носителя.

Настройте кассету в соответствии с форматом бумаги.

- Настройка стандартного формата бумаги...4-33
- Настройка нестандартного формата бумаги...4-35

В меню настроек кассеты (от 1 до 5) доступны следующие опции:

- Тип носителя (настройка типа бумаги в кассете)...4-34
- Другая бумага (настройка формата бумаги с помощью панели управления)...4-35
- Польз.форм.бум. (настройка пользовательского формата бумаги)...4-36

### Настройка стандартного формата бумаги

Для настройки стандартных форматов A5, A4, B5, Letter, Legal и A6 (кассета для бумаги) необходимо выполнить следующие действия.

- Настройка формата бумаги для кассеты...4-33
- Тип носителя (настройка типа бумаги в кассете)...4-34

### Настройка формата бумаги для кассеты

Чтобы задать стандартные форматы для кассеты, загрузите в нее бумагу и поверните диск выбора формата бумаги так, чтобы формат загруженной бумаги отобразился в окне формата бумаги. Порядок регулировки направляющей ширины бумаги и направляющей длины бумаги см в разделе *Загрузка бумаги в кассету на стр. 2-41*.

Если установлен дополнительный податчик бумаги PF-320, выполните ту же процедуру, чтобы загрузить бумагу в кассеты податчика бумаги.

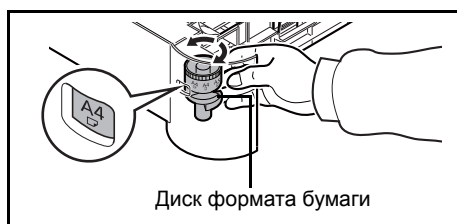

**1** Извлеките кассету из принтера и установите формат бумаги, используя диск выбора формата бумаги.

**2** Отрегулируйте направляющие бумаги в соответствии с форматом бумаги, которая будет использоваться для печати, и загрузите бумагу в кассету.

### Тип носителя (настройка типа бумаги в кассете)

Установив тип бумаги (обычная, переработанная и т. п.) для кассеты для бумаги, вы можете автоматически выбрать бумагу в кассете для бумаги в соответствии с типом бумаги, который вы указали драйверу принтера.

При установке дополнительного податчика бумаги PF-320 выполните такую же процедуру настройки типа бумаги в кассете.

Дополнительную информацию о типах бумаги, которые можно подавать из кассеты для бумаги, см. в *Характеристики бумаги на стр. A-11*.

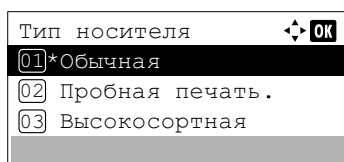
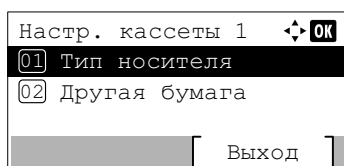

**1** В меню *Настр. бумаги* нажмите  $\Delta$  или  $\nabla$  для выбора кассеты, которую требуется настроить.

**2** Нажмите [OK]. На экране появится меню *Настр. кассеты #*. # обозначает номер кассеты, установленной в принтере (от 1 до 5).

**3** Нажмите  $\Delta$  или  $\nabla$ , чтобы выбрать *Тип носителя*.

**4** Нажмите [OK]. Появляется экран *Тип носителя* с перечислением типов носителей, которые можно использовать с выбранной кассетой.

Предусмотрены следующие возможные типы носителя:

Обычная  
 Предпечатная  
 Высокосортная  
 Вторичная  
 Черновая  
 Бланк  
 Цветная  
 Перфорированная  
 Высококачественная  
 Пользовательская от 1 до 8

**5** Нажмите  $\Delta$  или  $\nabla$ , чтобы выбрать желаемый тип носителя.

**6** Нажмите [OK]. Тип носителя для кассеты установлен, и появится экран меню *Настр. кассеты #*.

## Настройка нестандартного формата бумаги

Для настройки нестандартных форматов (форматов, отличных от A5, A4, B5, Letter, Legal и A6 (кассета для бумаги)) необходимо выполнить следующие действия.

- Выбор настройки диска формата бумаги...4-35
- Другая бумага (настройка формата бумаги с помощью панели управления)...4-35
- Польз.форм.бум. (настройка пользовательского формата бумаги)...4-36
- Тип носителя (настройка типа бумаги в кассете)...4-38

### Выбор настройки диска формата бумаги

- 1 Извлеките кассету из принтера и установите диск выбора формата бумаги в положение **Other**. Для получения подробной информации см. шаг 1 в *Настройка формата бумаги для кассеты на стр. 4-33*.
- 2 Отрегулируйте направляющие бумаги в соответствии с форматом бумаги, которая будет использоваться для печати, и загрузите бумагу в кассету.

### Другая бумага (настройка формата бумаги с помощью панели управления)

Для настройки формата бумаги, загруженной в кассету принтера, используйте панель управления.



**Примечание** Если выбрано значение *Пользов.*, можно ввести формат бумаги. Подробнее см. раздел *Польз.форм.бум. (настройка пользовательского формата бумаги) на стр. 4-36*.

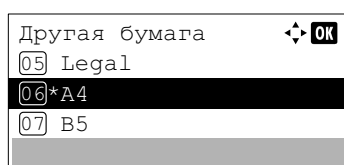
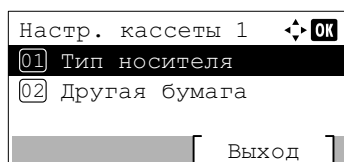

- 1 В меню *Настр. бумаги* нажмите  $\Delta$  или  $\nabla$  для выбора кассеты для бумаги, назначенной для позиции "Other" на диске выбора формата бумаги.
- 2 Нажмите **[OK]**. На экране появится меню *Настр. кассеты #*. # обозначает номер кассеты, установленной в принтере (от 1 до 5).
- 3 Нажмите  $\Delta$  или  $\nabla$ , чтобы выбрать *Другая бумага*.
- 4 Нажмите **[OK]**. Появляется экран *Другая бумага* с перечислением форматов бумаги, которые можно использовать с кассетой.

Предусмотрены следующие возможные форматы бумаги:

Конверт Monarch (#1)  
 Конверт #10 (#1)  
 Конверт DL (#1)  
 Конверт C5 (#1)  
 Executive  
 Letter  
 Legal  
 A4  
 B5  
 A5-R  
 A5  
 A6 (#2)  
 B6 (#3)  
 Конверт #9 (#1)

Конверт #6 (#1)  
 ISO B5  
 Пользовательская  
 Oufuku Nagaki (#3)  
 Oficio II  
 216 x 340 мм  
 16K  
 Statement  
 Folio  
 Youkei 2 (#1)  
 Youkei 4 (#1)

#1 Отображается только при установленном дополнительном податчике бумаги PF-320.

#2 Кассета 1 для ECOSYS P3050dn, ECOSYS P3055dn и ECOSYS P3060dn.

#3 Кассета 1, за исключением модели ECOSYS P3045dn.

- 5** Нажмите  $\Delta$  или  $\nabla$ , чтобы выбрать желаемый формат бумаги.



**Примечание** Если выбрано значение *Пользов.*, можно ввести формат бумаги. Подробнее см. раздел *Польз.форм.бум. (настройка пользовательского формата бумаги)* на стр. 4-36.

- 6** Нажмите **[OK]**. Формат бумаги для кассеты установлен, и появится экран меню *Настр. кассеты #*.

Если на шаге 4 было выбрано значение *Пользов.*, используйте процедуру ниже, чтобы указать длину и ширину бумаги.

### Польз.форм.бум. (настройка пользовательского формата бумаги)

При выполнении приведенной ниже процедуры выберите единицы измерения, которые будут использоваться для ввода пользовательского формата бумаги, и затем введите ширину и длину бумаги. Как показано на рисунке, введите значения Y и X для формата бумаги, используя выбранные единицы измерения.

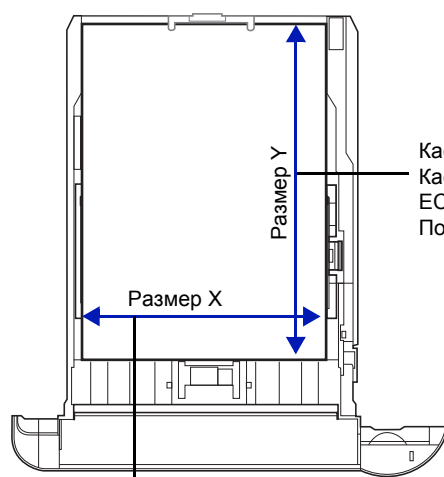

Кассета (ECOSYS P3045dn): от 210 до 356 мм  
 Кассета (ECOSYS P3050dn, ECOSYS P3055dn, ECOSYS P3060dn): от 148 до 356 мм  
 Податчик бумаги PF-320: от 162 до 356 мм

Кассета (ECOSYS P3045dn): от 140 до 216 мм  
 Кассета (ECOSYS P3050dn, ECOSYS P3055dn, ECOSYS P3060dn): от 105 до 216 мм  
 Податчик бумаги PF-320: от 92 до 216 мм



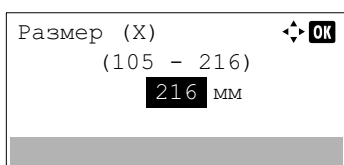
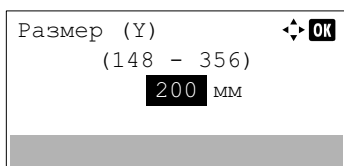
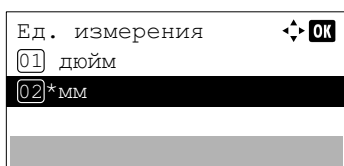
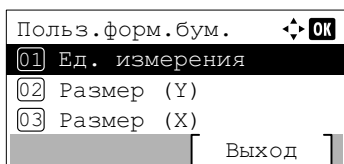
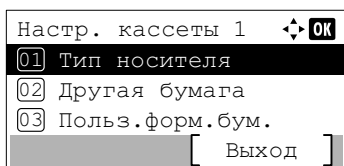

- 1 В меню Настр. кассеты № нажмите  $\Delta$  или  $\nabla$ , чтобы выбрать пункт Польз.форм.бум.  
№ обозначает номер кассеты, установленной в принтере (от 1 до 5).
- 2 Нажмите [OK]. На экране появится меню Польз.форм.бум.
- 3 Нажмите  $\Delta$  или  $\nabla$ , чтобы выбрать Ед. измерения.
- 4 Нажмите [OK]. На экране появится меню Ед. измерения.
- 5 Нажмите  $\Delta$  или  $\nabla$  для выбора единиц измерения формата бумаги, а затем нажмите [OK]. Единица измерения для вода формата бумаги задана, и появится экран меню Польз.форм.бум.
- 6 Нажмите  $\Delta$  или  $\nabla$ , чтобы выбрать Размер (Y).
- 7 Нажмите [OK]. На экране появится меню Размер (Y).
- 8 С цифровой клавиатуры или с помощью клавиш  $\Delta$  или  $\nabla$  введите длину бумаги.  
Для каждой кассеты можно указать длину бумаги в следующем диапазоне:
  - Кассета (ECOSYS P3045dn) : от 210 до 356 мм
  - Кассета (ECOSYS P3050dn, ECOSYS P3055dn, ECOSYS P3060dn): от 148 до 356 мм
  - Податчик бумаги PF-320: от 162 до 356 мм
- 9 Нажмите [OK]. Введенная длина бумаги задана, после чего повторно отображается экран меню Польз.форм.бум.
- 10 Нажмите  $\Delta$  или  $\nabla$ , чтобы выбрать Размер (X).
- 11 Нажмите [OK]. На экране появится меню Размер (X).
- 12 С цифровой клавиатуры или с помощью клавиш  $\Delta$  или  $\nabla$  введите ширину бумаги.  
Для каждой кассеты можно указать ширину бумаги в следующем диапазоне:
  - Кассета (ECOSYS P3045dn): от 105 до 216 мм

- Кассета (ECOSYS P3050dn, ECOSYS P3055dn, ECOSYS P3060dn): от 105 до 216 мм
- Податчик бумаги PF-320: от 92 до 216 мм

**13** Нажмите **[OK]**. Введенная ширина бумаги задана, после чего повторно отображается экран меню Польз. форм. бум.

**14** Нажмите **[Выход]** (**[Правый выбор]**), чтобы вернуться к экрану "Готов к печати".

### Тип носителя (настройка типа бумаги в кассете)

Порядок настройки типа бумаги в кассете см. в разделе *Тип носителя (настройка типа бумаги в кассете)* на стр. 4-34.

## Пар.под.бол.емк. (настройка дополнительного податчика бумаги большой емкости)

Для правильной печати на бумаге, подаваемой из дополнительного податчика бумаги большой емкости, выполните нижеописанную процедуру настройки формата бумаги и типа носителя.

 **Примечание** Пар.под.бол.емк. отображается, только если на принтере установлен дополнительный податчик бумаги большой емкости.

В меню "Пар.под.бол.емк." доступны следующие опции:

- Формат бумаги (настройка формата бумаги для дополнительного податчика бумаги большой емкости)...4-38
- Тип носителя (настройка типа бумаги для дополнительного податчика бумаги большой емкости)...4-39

### Формат бумаги (настройка формата бумаги для дополнительного податчика бумаги большой емкости)

Вы можете использовать эту опцию для настройки формата бумаги, которую можно подавать из дополнительного податчика бумаги большой емкости.

**1** В меню Настр. бумаги нажмите  $\Delta$  или  $\nabla$ , чтобы выбрать Пар.под.бол.емк.

**2** Нажмите **[OK]**. На экране появится меню Пар.под.бол.емк.

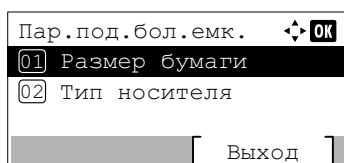

**3** Нажмите  $\Delta$  или  $\nabla$ , чтобы выбрать Формат бумаги.

**4** Нажмите **[OK]**. Появится экран Формат бумаги с перечислением форматов бумаги, которые можно подавать из дополнительного податчика бумаги большой емкости.

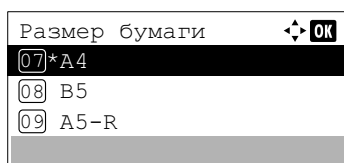

Предусмотрены следующие возможные форматы бумаги:

Конверт Monarch  
 Конверт #10  
 Конверт DL  
 Конверт C5  
 Executive  
 Letter  
 A4  
 B5  
 A5-R  
 A6

B6  
 Конверт #9  
 Конверт #6  
 ISO B5  
 Пользовательская  
 Nagaki  
 Oufuku Nagaki  
 16K  
 Statement  
 Youkei 2  
 Youkei 4

- 5 Нажмите  $\Delta$  или  $\nabla$ , чтобы выбрать желаемый формат бумаги.
- 6 Нажмите **[OK]**. Формат бумаги для дополнительного податчика бумаги большой емкости будет установлен, и появится экран меню Пар.под.бол.емк.

### Тип носителя (настройка типа бумаги для дополнительного податчика бумаги большой емкости)

Вы можете использовать эту опцию для настройки типа бумаги, которую можно подавать из дополнительного податчика бумаги большой емкости.

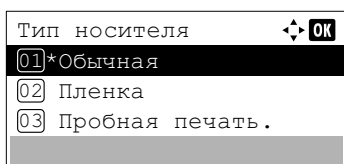
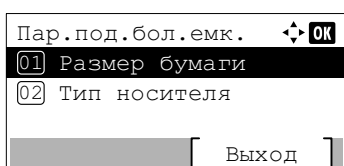

- 1 В меню Настр. бумаги нажмите  $\Delta$  или  $\nabla$ , чтобы выбрать Пар.под.бол.емк.
- 2 Нажмите **[OK]**. На экране появится меню Пар.под.бол.емк.

- 3 Нажмите  $\Delta$  или  $\nabla$ , чтобы выбрать Тип носителя.
- 4 Нажмите **[OK]**. Появится экран Тип носителя с перечислением типов носителей, которые можно подавать из дополнительного податчика бумаги большой емкости.

Предусмотрены следующие возможные типы носителя:

Обычная  
 Пленка  
 Предварительно отпечатанная  
 Этикетки  
 Высокосортная  
 Переработанная  
 Калька  
 Черновая  
 Печатный бланк  
 Цветная  
 Перфорированная  
 Конверт  
 Карточки  
 Плотная  
 Высококачественная

ПОЛЬЗОВАТЕЛЬСКАЯ от 1 до 8

- 5 Нажмите  $\triangle$  или  $\nabla$ , чтобы выбрать желаемый тип носителя.
- 6 Нажмите [ОК]. Тип носителя для податчика бумаги большой емкости будет установлен, и появится экран меню Пар. под. бол. емк.

## Уст. типа носит. (настройки типа бумаги)

Толщину бумаги можно задать, выбрав ее плотность. Таким образом можно задать толщину бумаги для каждого типа носителя, который может использоваться для печати на принтере. Для зарегистрированной в принтере пользовательской бумаги (до 8 видов) можно указать толщину бумаги и допустимость дуплексной печати. (Процедуру регистрации пользовательских форматов бумаги см. в разделе *Польз.форм.бум. (настройка пользовательского формата бумаги)* на стр. 4-36).

Информацию об обычных настройках см. в разделе *Настройка толщины бумаги* на стр. 4-40. Информацию о пользовательских настройках бумаги см. в разделе *Пользовательские настройки бумаги* на стр. 4-41.

В меню "Уст. типа носит." доступны следующие опции:

- Настройка толщины бумаги...4-40
- Пользовательские настройки бумаги...4-41

## Настройка толщины бумаги

Толщину бумаги можно задать, выбрав ее плотность.

Доступны следующие значения плотности бумаги:

- Оч. плотная
- Плотная 3
- Плотная 2
- Плотная 1
- Обычная 3
- Обычная 2
- Обычная 1
- Неплотная

Указана плотность по умолчанию для каждого типа носителя.

Тип носителя	Плотность бумаги	Тип носителя	Плотность бумаги
Обычная	Обычная 2	Бланк	Обычная 2
Пленка	Оч. плотная	Цветная	Обычная 2
Предпечатная	Обычная 2	Перфорированная	Обычная 2
Этикетки	Плотная 1	Конверт <sup>†</sup>	Плотная 3
Высокосортная	Обычная 3	Карточки	Плотная 3
Вторичная	Обычная 2	Плотная	Плотная 3
Калька	Неплотная	Высококачественная	Обычная 2
Черновая	Обычная 2	ПОЛЬЗОВАТЕЛЬСКАЯ от 1 до 8	Обычная 2

<sup>†</sup> Скорость обработки данных снижается по сравнению с обычным режимом работы.

 **Примечание** В зависимости от типа бумага тонер может плохо прилипать к ее поверхности. Для устранения этой неполадки выберите режим половинной скорости в драйвере принтера. Подробнее смотрите *Режим половинной скорости (настройки драйвера принтера)* на стр. 3-10.

Используйте описанную ниже процедуру, чтобы задать плотность бумаги.

(Порядок выполнения процедуры для указания плотности пользовательской бумаги (ПОЛЬЗОВАТЕЛЬСКАЯ от 1 до 8), см. в разделе *Пользовательские настройки бумаги на стр. 4-41.*)

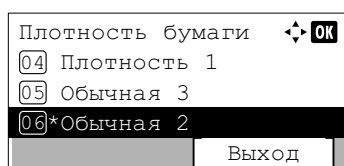
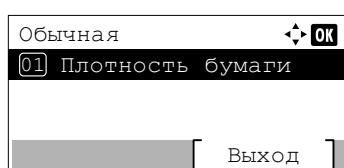
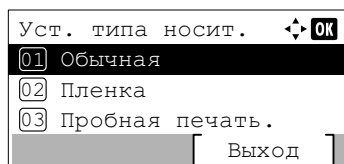

- 1** В меню Настр. бумаги нажмите  $\Delta$  или  $\nabla$ , чтобы выбрать Уст. типа носит.
- 2** Нажмите **[OK]**. Появляется экран Уст. типа носит. с перечислением типов носителей, которые можно использовать в принтере.
- 3** Нажмите  $\Delta$  или  $\nabla$ , чтобы выбрать тип носителя, для которого требуется задать плотность бумаги.
- 4** Нажмите **[OK]**. Отображается меню для выбранного носителя.
- 5** Нажмите  $\Delta$  или  $\nabla$ , чтобы выбрать Плотность бумаги.
- 6** Нажмите **[OK]**. Появляется экран Плотность бумаги с перечислением значений плотности бумаги, которую можно использовать в принтере.
- 7** Нажмите  $\Delta$  или  $\nabla$ , чтобы выбрать желаемую плотность бумаги.
- 8** Нажмите **[OK]**. Плотность бумаги задана, повторно отображается экран Уст. типа носит.

## Пользовательские настройки бумаги

С помощью данной настройки можно указать плотность выбранной пользовательской бумаги, допустимость дуплексной печати и регистрационное имя пользовательской бумаги.

Используйте описанную ниже процедуру, чтобы задать плотность пользовательской бумаги.

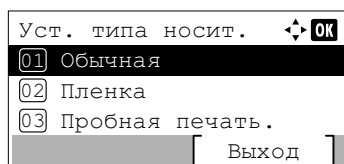

- 1** В меню Настр. бумаги нажмите  $\Delta$  или  $\nabla$ , чтобы выбрать Уст. типа носит.
- 2** Нажмите **[OK]**. Появляется экран Уст. типа носит. с перечислением типов носителей, которые можно использовать в принтере.
- 3** Нажмите  $\Delta$  или  $\nabla$ , чтобы выбрать пользовательскую бумагу (ПОЛЬЗОВАТЕЛЬСКАЯ от 1 до 8), для которой требуется задать плотность бумаги.

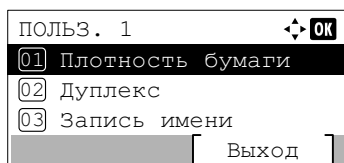

**4** Нажмите [OK]. Отображается меню для выбранного носителя.

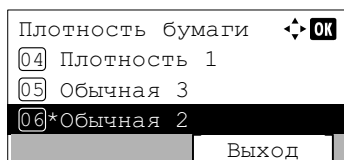

**5** Нажмите  $\Delta$  или  $\nabla$ , чтобы выбрать Плотность бумаги.

**6** Нажмите [OK]. Появляется экран Плотность бумаги с перечислением значений плотности бумаги, которую можно использовать в принтере.

**7** Нажмите  $\Delta$  или  $\nabla$ , чтобы выбрать желаемую плотность бумаги.

**8** Нажмите [OK]. Плотность бумаги задана, повторно отображается экран пользовательской бумаги.

Используйте приведенную ниже процедуру, чтобы указать, допускается ли дуплексная печать при использовании пользовательской бумаги.

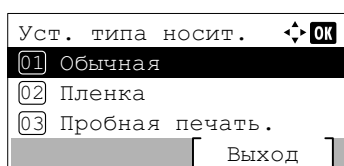

**1** В меню Настр. бумаги нажмите  $\Delta$  или  $\nabla$ , чтобы выбрать Уст. типа носит.

**2** Нажмите [OK]. Появляется экран Уст. типа носит. с перечислением типов носителей, которые можно использовать в принтере.

**3** Нажмите  $\Delta$  или  $\nabla$ , чтобы выбрать пользовательскую бумагу (ПОЛЬЗОВАТЕЛЬСКАЯ от 1 до 8), для которой требуется указать допустимость дуплексной печати.

**4** Нажмите [OK]. Отображается меню для выбранного носителя.

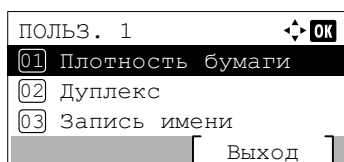

**5** Нажмите  $\Delta$  или  $\nabla$ , чтобы выбрать Дуплекс.

**6** Нажмите [OK]. Отображается экран Дуплекс с указанием значений плотности бумаги, которую можно использовать в принтере.

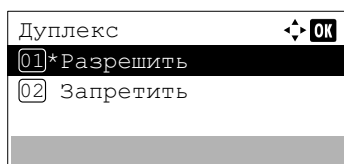

**7** Нажмите  $\Delta$  или  $\nabla$ , чтобы указать допустимость дуплексной печати.

**8** Нажмите [OK]. Допустимость дуплексной печати задана, повторно отображается экран пользовательской бумаги.

Используйте приведенную ниже процедуру, чтобы зарегистрировать имя, которое будет отображаться для пользовательской бумаги.

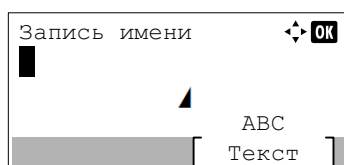
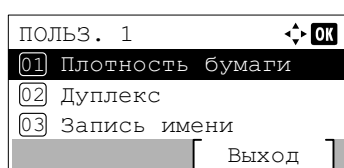
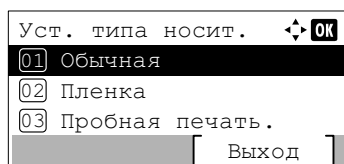

- 1 В меню Настр. бумаги нажмите  $\Delta$  или  $\nabla$ , чтобы выбрать Уст. типа носит.
- 2 Нажмите [OK]. Появляется экран Уст. типа носит. с перечислением типов носителей, которые можно использовать в принтере.
- 3 Нажмите  $\Delta$  или  $\nabla$ , чтобы выбрать пользовательскую бумагу (ПОЛЬЗОВАТЕЛЬСКАЯ от 1 до 8), для которой требуется зарегистрировать отображаемое имя.
- 4 Нажмите [OK]. Отображается меню для выбранного носителя.
- 5 Нажмите  $\Delta$  или  $\nabla$ , чтобы выбрать Запись имени.
- 6 Нажмите [OK]. Отображается экран Запись имени.

- 7 С помощью цифровой клавиатуры введите имя, которое будет отображаться для пользовательской бумаги.



**Примечание** Можно ввести до 16 символов. Для получения подробной информации о порядке ввода символов см. *Способ ввода символов на стр. А-2.*

- 8 Нажмите [OK]. Зарегистрируйте отображаемое имя; после этого отобразится экран, на котором будет указано новое имя для пользовательской бумаги.

## Верн. к умолч. (выполнение сброса пользовательских настроек)

Данная функция используется для выполнения сброса пользовательских настроек, указанных в разделе Уст. типа носит. (настройки типа бумаги) на стр. 4-40.

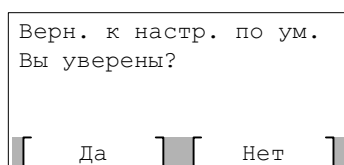

- 1 В меню Настр. бумаги нажмите  $\Delta$  или  $\nabla$ , чтобы выбрать Верн. к умолч.
- 2 Нажмите [OK]. Появится экран подтверждения.
- 3 Нажмите [Да] ([Левый выбор]). Отображается сообщение Завершено., после чего снова отображается меню Настр. бумаги.  
При нажатии на [Нет] ([Правый выбор]) выполняется возврат в меню Настр. бумаги, при этом сброс пользовательских настроек не осуществляется.

## Наст. пар. бумаг (проверьте параметры при загрузке бумаги)

Выберите, следует ли отображать экран подтверждения настроек бумаги, когда для каждой кассеты задана новая бумага.

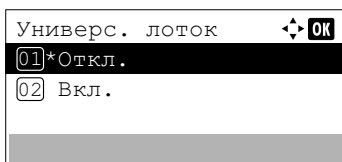
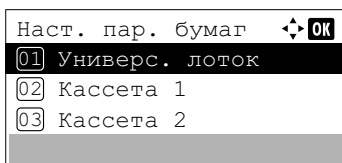

- 1** В меню *Настройки бумаги* нажмите  $\Delta$  или  $\nabla$ , чтобы выбрать *Наст. пар. бумаг*.
- 2** Нажмите **[OK]**. Отобразится экран меню *Наст. пар. бумаг*.
- 3** В меню *Наст. пар. бумаг* нажмите  $\Delta$  или  $\nabla$  для выбора универсального лотка или кассеты, которые требуется настроить.
- 4** Нажмите **[OK]**. Отобразится экран *Универс. лоток* или *Кассета #*.
- 5** Нажмите  $\Delta$  или  $\nabla$ , чтобы выбрать *Вкл.* или *Выкл.*  
Нажмите **[OK]**. Будет задано сообщение о настройке бумаги, а затем повторно появится экран меню *Наст. пар. бумаг*.



## Парам. печати

Данные настройки позволяют задать следующие параметры печати: источник подачи бумаги, режим подачи бумаги, дуплексная печать, замещение A4/LTR, режим эмуляции, качество печати и параметры страницы.

В параметрах печати доступны следующие опции:

- Источник бумаги (выбор источника подачи бумаги)...4-45
- Автозам. кассеты (настройка автоматической замены кассеты)...4-46
- Приор. ун. лотка (настройки приоритета подачи бумаги из универсального лотка)...4-46
- Реж. подачи бум. (настройка источника подачи бумаги)...4-47
- Дуплекс (настройка дуплексной печати)...4-47
- Выходной лоток (выбор выходного лотка)...4-49
- Замещ. A4/Letter (отмена разницы между форматами A4 и Letter)...4-49
- Эмуляция (настройка эмуляции)...4-49
- Шрифт (выбор шрифта по умолчанию)...4-52
- Кодовый набор (настройка кодового набора)...4-54
- Качество печати (настройка качества печати)...4-55
- Настр. страницы (настройка страницы)...4-57
- Имя пользоват. (настройки отображения имени пользователя)...4-62
- Имя задания (настройки отображения имени задания)...4-62
- Прерыват. задан. (настройки прерывателя заданий)...4-63

**1** Нажмите **[Меню]**.

**2** Нажмите  $\Delta$  или  $\nabla$ , чтобы выбрать Парам. печати.

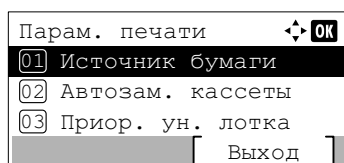

**3** Нажмите **[OK]**. Отображается меню Парам. печати со списком доступных опций.

## Источник бумаги (выбор источника подачи бумаги)

Пользователь может выбрать источник бумаги, из которого по умолчанию будет подаваться бумага в принтер. Если установлен один или несколько дополнительных податчиков бумаги, то дополнительный податчик бумаги можно выбрать в качестве источника бумаги по умолчанию.

**1** В меню Парам. печати нажмите  $\Delta$  или  $\nabla$ , чтобы выбрать пункт Источник бумаги.

**2** Нажмите **[OK]**. Отображается экран Источник бумаги с указанием списка доступных источников бумаги.

Предусмотрены следующие возможные источники бумаги:

универсальный лоток;

кассета 1 (стандартная кассета принтера для бумаги);

кассета 2–5 (дополнительные податчики бумаги (отображаются только установленные податчики бумаги)).

**3** Нажмите  $\Delta$  или  $\nabla$ , чтобы выбрать желаемый источник бумаги.

**4** Нажмите **[OK]**. Источник бумаги настроен, после этого снова отображается меню Парам. печати.

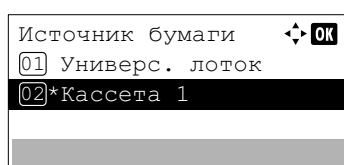

## Автозам. кассеты (настройка автоматической замены кассеты)

Предусмотрена возможность выбрать действие, которое будет выполняться, когда во время печати во входном лотке закончится бумага.

<b>Откл.</b>	Принтер отображает сообщение <i>Загрузите бумагу в кассету #.</i> (# — номер кассеты) или <i>Загрузите бумагу в универсальный лоток, и печать останавливается.</i> Чтобы продолжить печать, загрузите бумагу в указанное устройство подачи. Чтобы продолжить печать из другой кассеты для бумаги, нажмите [Альтерн.] ( <b>[Левый выбор]</b> ). Нажмите $\Delta$ или $\nabla$ для выбора требуемого источника бумаги, а затем нажмите <b>[ОК]</b> .
<b>Вкл.</b>	Принтер автоматически продолжит печать, если в другой кассете содержится такая же бумага, что и в кассете, используемой в настоящий момент.

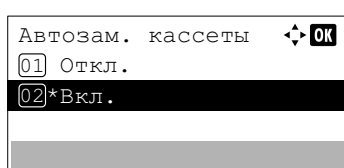

**1** В меню *Парам. печати* нажмите  $\Delta$  или  $\nabla$ , чтобы выбрать пункт *Автозам. кассеты*.

**2** Нажмите **[ОК]**. Отображается экран *Автозам. кассеты* с настройками автоматической замены кассеты.

**3** Нажмите  $\Delta$  или  $\nabla$ , чтобы выбрать *Выкл.* или *Вкл.*

**4** Нажмите **[ОК]**. Автоматическая замена кассеты настроена, после этого снова отображается меню *Парам. печати*.



**Примечание** Выполнить настройку автоматической замены кассеты также можно в Command Center RX. Перейдите в приложение Command Center RX и затем перейдите на страницу **Настройки функций > Принтер**. Дополнительную информацию о получении доступа к приложению Command Center RX см. в документе *Command Center RX User Guide*.

## Приор. ун. лотка (настройки приоритета подачи бумаги из универсального лотка)

Если в универсальный лоток загружена бумага, можно отдать ему приоритет при подаче бумаги.

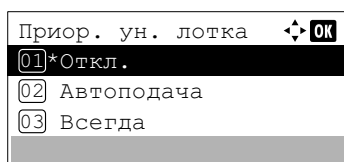

**1** В меню *Парам. печати* нажмите  $\Delta$  или  $\nabla$ , чтобы выбрать *Приор. ун. лотка*.

**2** Нажмите **[ОК]**. Отображается экран *Приор. ун. лотка* с указанием доступных вариантов режима приоритета универсального лотка.

*Выкл.* (Выполняются настройки драйвера принтера.)

*Автоподача* (если в драйвере принтера выбрано "Авто" и в универсальном лотке имеется бумага, то подача бумаги будет осуществляться из универсального лотка.)

*Всегда* (если в универсальном лотке имеется бумага, то подача бумаги будет осуществляться из универсального лотка независимо от настроек драйвера принтера.)

**3** Нажмите  $\Delta$  или  $\nabla$ , чтобы выбрать требуемый режим приоритета универсального лотка.

- 4 Нажмите **[ОК]**. Режим приоритета универсального лотка настроен, после этого снова отображается меню **Парам. печати**.

## Реж. подачи бум. (настройка источника подачи бумаги)

Данный режим определяет, как должна подаваться бумага после выбора источника подачи бумаги и типа бумаги. Если выбран вариант **Авто**, принтер выполняет поиск источника подачи бумаги, который соответствует формату и типу бумаги, после чего бумага подается из этого источника. Если выбран вариант **Исправлено** и отсутствует соответствующий источник подачи бумаги, обработка осуществляется в соответствии с настройкой **Несоотв. бумаги** для параметра **Обработка ошибок**. Подробные сведения об особенностях подачи бумаги при выборе варианта **Исправлено** см. в разделе *Несоотв. бумаги (настройки обнаружения ошибок по формату/типу бумаги при фиксированном источнике подачи бумаги)* на стр. 4-110. Чтобы изменить настройки, выполните следующие шаги, указанные ниже.

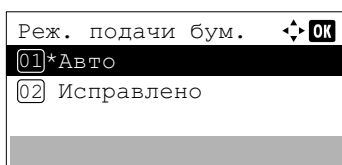

- 1 В меню **Парам. печати** нажмите  $\Delta$  или  $\nabla$ , чтобы выбрать пункт **Реж. подачи бум.**
- 2 Нажмите **[ОК]**. Отображается экран **Реж. подачи бум.** с указанием доступных вариантов подачи бумаги.
- 3 Нажмите  $\Delta$  или  $\nabla$ , чтобы выбрать требуемый режим подачи бумаги.
- 4 Нажмите **[ОК]**. Режим подачи бумаги настроен, после этого снова отображается меню **Парам. печати**.

## Дуплекс (настройка дуплексной печати)

При использовании устройства для дуплексной печати печать автоматически осуществляется на обеих сторонах бумаги.

Дуплексная печать доступна для следующих типов бумаги (носителя):

Обычная  
 Предпечатная  
 Высокосортная  
 Вторичная  
 Черновая  
 Бланк  
 Цветная  
 Перфорированная  
 Высококачественная  
 Пользовательская от 1 до 8

 **Примечание** Дуплексная печать также может выполняться на бумаге, подаваемой из универсального лотка. Если формат и тип бумаги, подаваемой из универсального лотка, не соответствует формату и типу бумаги из текущей кассеты, которая используется как источник подачи бумаги, может произойти замятие бумаги.

Если выбрана **пользовательская бумага**, можно задать дуплексную печать. Подробнее см. раздел *Пользовательские настройки бумаги* на стр. 4-41.

## Режимы шивания

Под шиванием подразумевается способ соединения напечатанных листов бумаги (например, путем склеивания, сшивания и т. д.) для получения буклета. Двамя возможными типами шивания являются следующие: шивание по длинному краю, при котором листы соединяются по их длинному краю; и шивание по короткому краю, при котором листы соединяются по их короткому краю. При выборе типа шивания следует также учитывать ориентацию распечатанной страницы. Шивание по длинному или по короткому краю можно использовать и при печати с альбомной ориентацией, и при печати с книжной ориентацией.

В зависимости от типа шивания и ориентации напечатанной страницы устройство дуплексной печати обеспечивает четыре типа шивания. Этими типами шивания являются следующие: (1) книжная ориентация, шивание по длинному краю; (2) книжная ориентация, шивание по короткому краю; (3) альбомная ориентация, шивание по длинному краю; (4) альбомная ориентация, шивание по короткому краю. Эти способы шивания представлены на рисунке ниже.

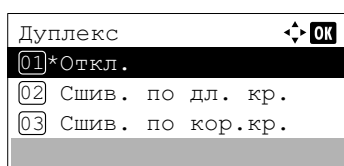
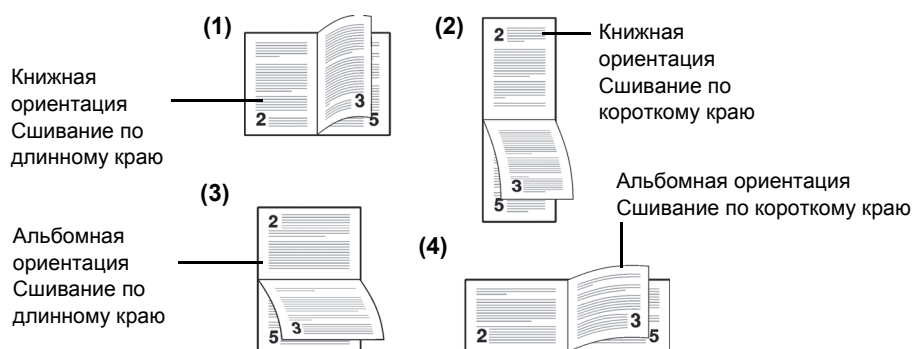

**1** В меню Парам. печати нажмите  $\Delta$  или  $\nabla$ , чтобы выбрать пункт Дуплекс.

**2** Нажмите [OK]. Отображается экран Дуплекс с указанием списка доступных режимов дуплексной печати.

**3** Нажмите  $\Delta$  или  $\nabla$ , чтобы выбрать требуемый режим дуплексной печати.

Попеременно отображаются следующие сообщения:

Выкл.

Шивание по длинному краю

Шивание по короткому краю

Если выбрать значение Выкл., дуплексная печать будет выключена.

**4** Нажмите [OK]. Режим дуплексной печати настроен, после этого снова отображается меню Парам. печати.

## Выходной лоток (выбор выходного лотка)

С помощью меню "Выходной лоток" на панели управления оператор может выбрать либо вариант выходного лотка, в котором бумага складывается стороной для печати вниз, либо вариант выходного лотка, в котором бумага складывается стороной для печати вверх.



**Примечание** Это меню можно использовать для моделей ECOSYS P3050dn, ECOSYS P3055dn и ECOSYS P3060dn.

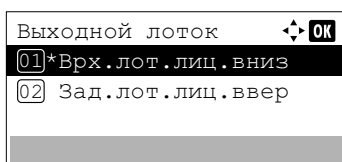

- 1 В меню *Парам. печати* нажмите  $\Delta$  или  $\nabla$ , чтобы выбрать пункт *Выходной лоток*.
- 2 Нажмите **[OK]**. Отображается экран меню *Выходной лоток*.
- 3 Нажмите  $\Delta$  или  $\nabla$ , чтобы выбрать выходной лоток — *Врх. лот. лиц. вниз* или *Зад. лот. лиц. вверх*.
- 4 Нажмите **[OK]**. Выходной лоток настроен, после этого снова отображается меню *Парам. печати*.

## Замещ. A4/Letter (отмена разницы между форматами A4 и Letter)

Если на панели управления для параметра *Замещ. A4/Letter* установлено значение *Вкл.*, принтер игнорирует разницу между форматами A4 и Letter. Печать выполняется без отображения сообщения об ошибке, даже если фактический размер бумаги в текущей кассете отличается от формата бумаги, указанного в задании печати.

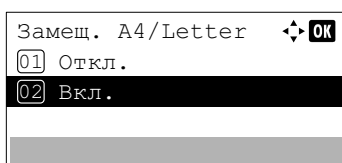

- 1 В меню *Парам. печати* нажмите  $\Delta$  или  $\nabla$ , чтобы выбрать пункт *Замещ. A4/Letter*.
- 2 Нажмите **[OK]**. Отображается экран *Замещ. A4/Letter*.
- 3 Нажмите  $\Delta$  или  $\nabla$ , чтобы выбрать *Выкл.* или *Вкл.*
- 4 Нажмите **[OK]**. Повторно отображается меню *Парам. печати*.

## Эмуляция (настройка эмуляции)

Пользователь может изменить режим эмуляции. Для выбора необходимого режима используйте описанную ниже процедуру.



**Примечание** Для печати файла в формате PDF с использованием печати по FTP установите эмуляцию на значение *KPDL*.

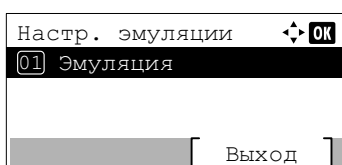

- 1 В меню *Парам. печати* нажмите  $\Delta$  или  $\nabla$ , чтобы выбрать пункт *Настр. эмуляции*.
- 2 Нажмите **[OK]**. На экране появится меню *Настр. эмуляции*.

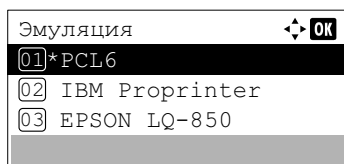

**3** Нажмите  $\Delta$  или  $\nabla$ , чтобы выбрать пункт Эмуляция.

**4** Нажмите [OK]. Отображается экран Эмуляция со списком доступных вариантов эмуляции. Значения по умолчанию различаются в зависимости от получателя доставки.

Предусмотрены следующие возможные варианты эмуляции:

PCL6;

IBM Proprinter;

EPSON LQ-850;

построчный принтер;

KPDL;

KPDL (авто) .

**5** Нажмите  $\Delta$  или  $\nabla$ , чтобы выбрать требуемый вариант эмуляции.

**6** Нажмите [OK]. Эмуляция настроена, и снова появляется меню Настр. эмуляции.

## Повтор. ош. KPDL (ошибки печати KPDL)

Принтер может напечатать описание ошибок, которые произошли при печати с использованием эмуляции KPDL.

**ВАЖНО** Данная настройка отображается только при условии, что в качестве режима эмуляции выбран режим KPDL или KPDL (Авто) .

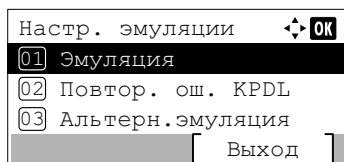

**1** В меню Парам. печати нажмите  $\Delta$  или  $\nabla$ , чтобы выбрать пункт Настр. эмуляции.

**2** Нажмите [OK]. На экране появится меню Настр. эмуляции.

**3** Нажмите  $\Delta$  или  $\nabla$ , чтобы выбрать Повтор. ош. KPDL.

**4** Нажмите [OK]. Отображается экран Повтор. ош. KPDL.

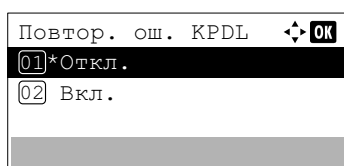

**5** Нажмите  $\Delta$  или  $\nabla$ , чтобы выбрать или отменить печать отчетов об ошибках.

**6** Нажмите [OK]. Настройка печати отчетов об ошибках выполнена, и снова появляется меню Настр. эмуляции.

## Альтерн.эмуляция (альтернативная эмуляция для эмуляции KPDL)

В режиме эмуляции KPDL (АВТО) принтер может автоматически изменять режим эмуляции в соответствии с данными, полученными во время печати.

**ВАЖНО** Данная настройка отображается только при условии, что в качестве режима эмуляции выбран режим KPDL (Авто).

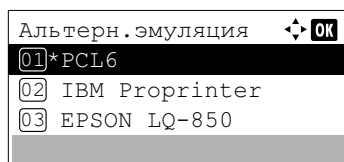
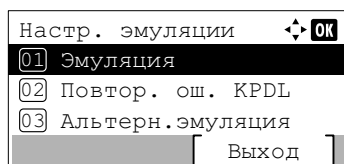

**1** В меню Парам. печати нажмите  $\Delta$  или  $\nabla$ , чтобы выбрать пункт Настр. эмуляции.

**2** Нажмите **[OK]**. На экране появится меню Настр. эмуляции.

**3** Нажмите  $\Delta$  или  $\nabla$ , чтобы выбрать пункт Альтерн. эмуляция.

**4** Нажмите **[OK]**. Отображается экран Альтерн. Эмуляция со списком доступных альтернативных вариантов эмуляции.

Предусмотрены следующие возможные альтернативные варианты эмуляции:

PCL6;

IBM Proprinter;

EPSON LQ-850;

построчный принтер.

**5** Нажмите  $\Delta$  или  $\nabla$ , чтобы выбрать требуемый альтернативный вариант эмуляции.

**6** Нажмите **[OK]**. Альтернативная эмуляция настроена, и снова появляется меню Настр. эмуляции.

## Шрифт (выбор шрифта по умолчанию)

Предусмотрена возможность выбора шрифта по умолчанию. В качестве шрифта по умолчанию может использоваться один из внутренних шрифтов или шрифт, загруженный в память принтера или сохраненный на карте памяти SD или на диске SSD.

В этом меню пользователь может также задать тип и шаг для шрифтов Courier и Letter Gothic.

В меню "Шрифт" доступны следующие опции:

- Выбор толщины для шрифтов Courier/Letter Gothic...4-53
- Изменение размера шрифта по умолчанию....4-53
- Шаг шрифта...4-54

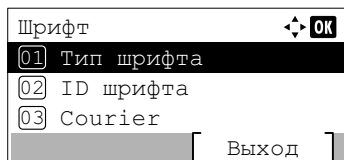
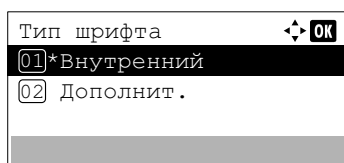
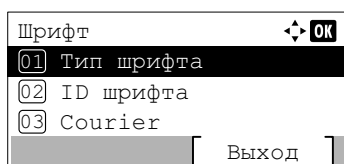

- 1 В меню Парам. печати нажмите  $\Delta$  или  $\nabla$ , чтобы выбрать пункт Шрифт.
- 2 Нажмите [OK]. На экране появится меню Шрифт.
- 3 Нажмите  $\Delta$  или  $\nabla$ , чтобы выбрать Тип шрифта.
- 4 Нажмите [OK]. Отображается экран Тип шрифта.
- 5 Для выбора внутреннего шрифта принтера нажмите  $\Delta$  или  $\nabla$ , чтобы выбрать пункт Внутренний.
- 6 Нажмите [OK]. Выберите тип шрифта, после чего снова отобразится меню Шрифт.
- 7 Нажмите  $\Delta$  или  $\nabla$ , чтобы выбрать ID шрифта.
- 8 Нажмите [OK]. На экране появится меню ID шрифта.
- 9 Нажмите  $\Delta$  или  $\nabla$ , чтобы выбрать номер требуемого шрифта.



**Примечание** Проверить номера встроенных шрифтов можно, выведя список шрифтов на печать. Подробнее см. раздел *Список шрифтов (печать списка шрифтов принтера)* на стр. 4-15.

Для выбора дополнительных шрифтов, отличных от встроенных, на шаге 5 выберите пункт Дополнит. Эту операцию можно выполнить только при условии, что в принтере установлены дополнительные шрифты.



Литера перед номером шрифта указывает на расположение шрифта, как указано ниже.

I: внутренний шрифт

S: программный (загруженный) шрифт

M: шрифты, сохраненные на дополнительной карте памяти SD

N: шрифты, сохраненные на диске RAM или дополнительном диске SSD

- Нажмите **[OK]**. Шрифт по умолчанию задан, и снова появляется меню Шрифт.

## Выбор толщины для шрифтов Courier/Letter Gothic

Для толщины шрифтов Courier или Letter Gothic можно выбрать значения Обычный или Темный. Приведенная ниже процедура составлена, исходя из предположения, что выбран шрифт Courier. Для шрифта Letter Gothic процедура идентична.

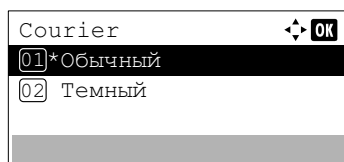
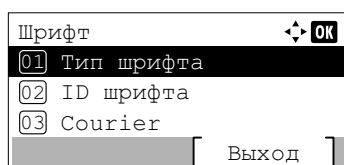

- В меню Парам. печати нажмите  $\Delta$  или  $\nabla$ , чтобы выбрать пункт Шрифт.
- Нажмите **[OK]**. На экране появится меню Шрифт.
- Нажмите  $\Delta$  или  $\nabla$ , чтобы выбрать шрифт Courier. Если необходимо задать толщину шрифта Letter Gothic, выберите на данном шаге шрифт Letter Gothic.
- Нажмите **[OK]**. Появляется экран Courier.
- Нажмите  $\Delta$  или  $\nabla$ , чтобы выбрать пункты Обычный или Темный.
- Нажмите **[OK]**. Толщина шрифта задана, и снова появляется меню Шрифт.

## Изменение размера шрифта по умолчанию.

Пользователь может изменить размер шрифта, используемого по умолчанию. Размер можно изменить только при условии, что выбран пропорциональный шрифт.

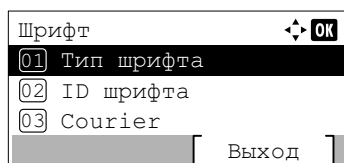

- В меню Парам. печати нажмите  $\Delta$  или  $\nabla$ , чтобы выбрать пункт Шрифт.
- Нажмите **[OK]**. На экране появится меню Шрифт.
- Нажмите  $\Delta$  или  $\nabla$ , чтобы выбрать пункт Размер.

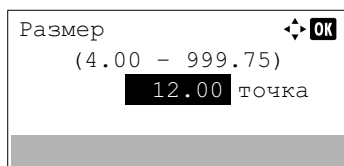

**4** Нажмите **[OK]**. Отображается экран **Размер**.

**5** Нажмите  $\Delta$  или  $\nabla$ , чтобы ввести размер шрифта.



**Примечание** Размер шрифта можно изменять в диапазоне от 4,00 до 999,75 пункта с шагом в 0,25 пункта.

**6** Нажмите **[OK]**. Размер шрифта задан, и снова появляется меню **Шрифт**.

## Шаг шрифта

Для фиксированных (моноширинных) шрифтов можно задать шаг шрифта.

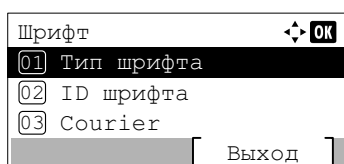

**1** В меню **Парам. печати** нажмите  $\Delta$  или  $\nabla$ , чтобы выбрать пункт **Шрифт**.

**2** Нажмите **[OK]**. На экране появится меню **Шрифт**.

**3** Нажмите  $\Delta$  или  $\nabla$ , чтобы выбрать **Наклон шрифта**.

**4** Нажмите **[OK]**. Отображается экран **Наклон шрифта**.

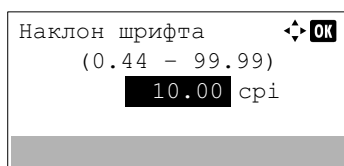

**5** С цифровой клавиатуры или путем нажатия на клавиши  $\Delta$  или  $\nabla$  введите значение для шага шрифта.



**Примечание** Шаг шрифта можно задавать в диапазоне от 0,44 до 99,99 символа на дюйм с шагом 0,01 символа.

**6** Нажмите **[OK]**. Шаг шрифта задан, и снова появляется меню **Шрифт**.

## Кодовый набор (настройка кодового набора)

Кодовый набор можно изменить. Доступные кодовые наборы зависят от выбранного шрифта.

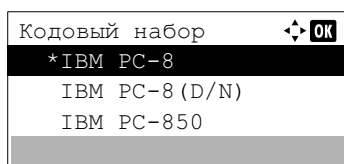

**1** В меню **Парам. печати** нажмите  $\Delta$  или  $\nabla$ , чтобы выбрать пункт **Кодовый набор**.

**2** Нажмите **[OK]**. Отображается экран **Кодовый набор** с перечнем доступных кодовых наборов.

**3** Нажмите  $\Delta$  или  $\nabla$ , чтобы выбрать требуемый кодовый набор символов.

**4** Нажмите **[OK]**. Кодовый набор символов настроен, после этого снова отображается меню **Парам. печати**.

## Качество печати (настройка качества печати)

В меню "Качество печати" можно задать режим KIR, режим EcoPrint и другие настройки.

В меню "Качество печати" доступны следующие опции:

- KIR (выбор режима KIR)...4-55
- EcoPrint (выбор режима EcoPrint)...4-55
- Разреш. печати (выбор разрешения печати)...4-56
- Плотность печати (выбор плотности печати)...4-56

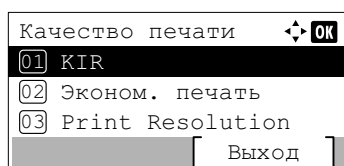

- 1 В меню **Парам. печати** нажмите  $\Delta$  или  $\nabla$ , чтобы выбрать пункт **Качество печати**.
- 2 Нажмите **[OK]**. На экране появится меню **Качество печати**.

### KIR (выбор режима KIR)

В данном принтере предусмотрена функция сглаживания KIR (Kyocera Image Refinement). В функции KIR используется программное обеспечение для улучшения разрешения, что приводит к улучшению качества печати при разрешении 600 т/д и 300 т/д. Значение по умолчанию — Вкл. Использование функции KIR на скорость печати не влияет.

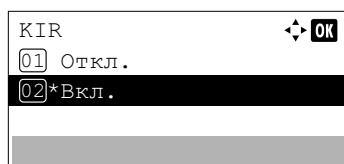

- 1 В меню **Качество печати** нажмите  $\Delta$  или  $\nabla$ , чтобы выбрать пункт **KIR**.
- 2 Нажмите **[OK]**. Появляется экран **KIR**.

- 3 Нажмите  $\Delta$  или  $\nabla$ , чтобы выбрать включение или выключение режима KIR.
- 4 Нажмите **[OK]**. Режим KIR настроен, после этого снова отображается меню **Качество печати**.

### EcoPrint (выбор режима EcoPrint)

В результате включения режима EcoPrint можно минимизировать количество тонера, используемого при печати. Поскольку в этом режиме зернистость напечатанных изображений может увеличиться в сравнении с результатами печати со стандартным разрешением, режим EcoPrint следует использовать для пробной печати или в иных ситуациях, когда высокое качество печати не требуется. Использование режима EcoPrint на скорость печати не влияет.

Для выбора режима EcoPrint используйте описанную ниже процедуру.

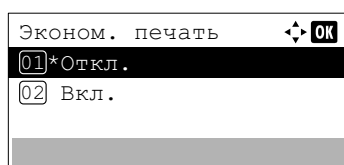

- 1 В меню **Качество печати** нажмите  $\Delta$  или  $\nabla$ , чтобы выбрать пункт **EcoPrint**.
- 2 Нажмите **[OK]**. Появляется экран **EcoPrint**.

- 3 Нажмите  $\Delta$  или  $\nabla$ , чтобы выбрать включение или выключение режима EcoPrint.
- 4 Нажмите [OK]. Режим EcoPrint настроен, после этого снова отображается меню Качество печати.

## Разреш. печати (выбор разрешения печати)

Задать разрешение печати по умолчанию можно, используя четыре способа: 300 т/д, 600 т/д, Быстр.1200 и Качест.1200. При соблюдении такого порядка увеличивается четкость напечатанных символов и изображений.

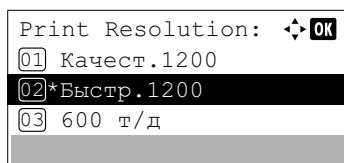

- 1 В меню Парам. печати нажмите  $\Delta$  или  $\nabla$ , чтобы выбрать пункт Разреш. печати.
- 2 Нажмите [OK]. На экране появится меню Разреш. печати.
- 3 Нажмите  $\Delta$  или  $\nabla$ , чтобы выбрать требуемое разрешение печати.
- 4 Нажмите [OK]. Разрешение печати настроено, после этого снова отображается экран меню Качество печати.

## Плотность печати (выбор плотности печати)

Для регулировки плотности печати предусмотрено пять шагов: от 1 Светлее до 5 Темнее.

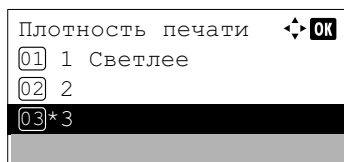

- 1 В меню Парам. печати нажмите  $\Delta$  или  $\nabla$ , чтобы выбрать пункт Плотность печати.
- 2 Нажмите [OK]. На экране появится меню Плотность печати.
- 3 Нажмите  $\Delta$  или  $\nabla$ , чтобы выбрать один из пяти шагов регулировки плотности печати от 1 Светлее до 5 Темнее.
- 4 Нажмите [OK]. Плотность печати настроена, после этого снова отображается меню Качество печати.

## Настр. страницы (настройка страницы)

В меню "Настр. страницы" можно задать количество копий, ориентацию страницы и другие параметры страницы.

В меню "Настр. страницы" доступны следующие опции:

- Копии (число копий)...4-57
- Печать с уменьш. (настройки печати с уменьшением)...4-57
- Ориентация (ориентация при печати)...4-59
- Перевод строки...4-59
- Возврат каретки...4-60
- А4 по ширине (шаг по ширине А4)...4-60
- XPS впис.по стр. (регулировка размера файла XPS для печати)...4-61
- Размер TIFF/JPEG (регулировка размера файла TIFF/JPEG для печати)...4-61

- 1 В меню Парам. печати нажмите  $\Delta$  или  $\nabla$ , чтобы выбрать пункт Настр. страницы.
- 2 Нажмите [ОК]. На экране появится меню Настр. страницы.

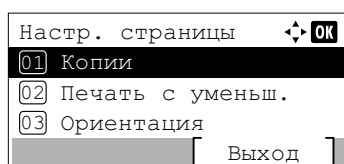

### Копии (число копий)

Пользователь может изменить число копий каждой печатаемой страницы.

- 1 В меню Настр. страницы нажмите  $\Delta$  или  $\nabla$ , чтобы выбрать пункт Копии.
- 2 Нажмите [ОК]. Появляется экран Копии.

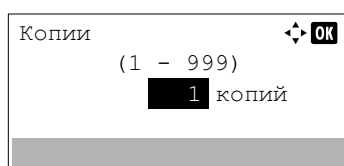

- 3 С цифровой клавиатуры или с помощью клавиш  $\Delta$  или  $\nabla$  укажите число копий.
- 4 Нажмите [ОК]. Настройка сохранена, и снова появляется меню Настр. страницы.

### Печать с уменьш. (настройки печати с уменьшением)

Здесь можно выбрать настройки для уменьшения размера данных печати и выполнения печати (печать с уменьшением). До уменьшения задайте формат бумаги и коэффициент уменьшения.



**Примечание** При использовании печати с уменьшением результат печати может отличаться от результата печати без уменьшения размера. Ширина строки символов может изменяться, строки могут накладываться на рисунки, изображения или узоры. Кроме того, тонкие линии и подобные элементы могут не печататься. Напечатанные с использованием функции печати с уменьшением штрихкоды могут не считываться.

- 1 В меню Настр. страницы нажмите  $\Delta$  или  $\nabla$ , чтобы выбрать пункт Печать с уменьш.

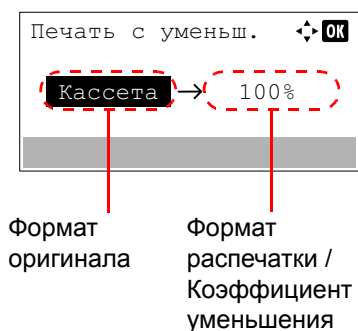

**2** Нажмите [OK]. Отображается экран Печать с уменьш.

Параметры печати с уменьшением отображаются следующим образом.

**Формат оригинала:** Это формат бумаги до уменьшения. Он должен совпадать с форматом бумаги, указанным в данных печати.

**Формат распечатки / Коэффициент уменьшения:** Это формат бумаги после уменьшения или коэффициент уменьшения. Он отображается как формат бумаги или как коэффициент уменьшения.

В таблице ниже приведены возможные настройки для сочетания формата оригинала и формата распечатки / коэффициента уменьшения.

Формат оригинала	Формат распечатки / Коэффициент уменьшения
Кассета	100%
	98%
Legal	100%
	98%
Letter	100%
	A4
	98%
Oficio II	100%
Folio	100%
16K	100%
A5	100%
	98%
B5	100%
	A5
	98%
A4	100%
	Letter
	B5
	A5
B4	98%
	B5
A3	A4
	A4
SF	A4

**3** Нажмите  $\triangle$  или  $\nabla$ , чтобы выбрать желаемый формат оригинала.

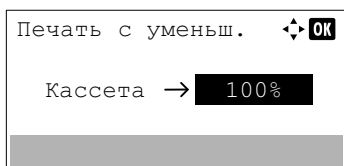

- 4 Нажмите  $\triangleright$ , чтобы выбрать формат распечатки / коэффициент уменьшения и переместить позицию ввода.
- 5 Нажмите  $\triangle$  или  $\nabla$ , чтобы выбрать желаемый формат распечатки. Изменяются только значения формата распечатки / коэффициента уменьшения.
- 6 Нажмите **[OK]**. Печать с уменьшением настроена, и снова появляется меню Настр. страницы.

## Ориентация (ориентация при печати)

Пользователь может выбрать книжную (вертикальную) или альбомную (горизонтальную) ориентацию страницы.

Книжная ориентация

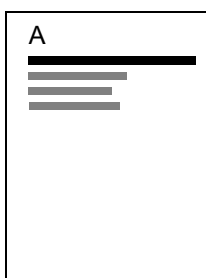

Альбомная ориентация

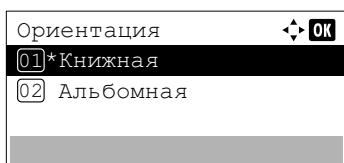

- 1 В меню Настр. страницы нажмите  $\triangle$  или  $\nabla$ , чтобы выбрать пункт Ориентация.
- 2 Нажмите **[OK]**. Появляется экран Ориентация.
- 3 Нажмите  $\triangle$  или  $\nabla$ , чтобы выбрать требуемую ориентацию.
- 4 Нажмите **[OK]**. Ориентация настроена, и снова появляется меню Настр. страницы.

## Перевод строки

Данная процедура задает действие принтера при получении команды перевода строки (OAN).

- Только пер стр: выполняется перевод строки.
- Пер с и возв кар: выполняется перевод строки и возврат каретки.
- Игнор. пер стр: команда перевода строки игнорируется.

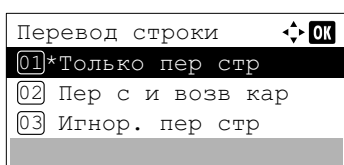

- 1 В меню Настр. страницы нажмите  $\triangle$  или  $\nabla$ , чтобы выбрать пункт Перевод строки
- 2 Нажмите **[OK]**. Появится экран Перевод строки.
- 3 Нажмите  $\triangle$  или  $\nabla$ , чтобы выбрать требуемое действие.

- Нажмите **[OK]**. Действие настроено, и снова появляется меню Настр. страницы.

## Возврат каретки

Данная процедура задает действие принтера при получении команды возврата каретки (ODH).

- Только возв кар: выполняется возврат каретки.
- Пер с и возв кар: выполняется перевод строки и возврат каретки.
- Игнор. возв кар: команда возврата каретки игнорируется.

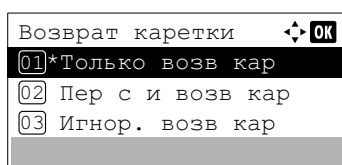

- В меню Настр. страницы нажмите  $\Delta$  или  $\nabla$ , чтобы выбрать пункт Возврат каретки.
- Нажмите **[OK]**. Появится экран Возврат каретки.
- Нажмите  $\Delta$  или  $\nabla$ , чтобы выбрать требуемое действие.
- Нажмите **[OK]**. Действие настроено, и снова появляется меню Настр. страницы.

## A4 по ширине (шаг по ширине A4)

Установите для этого параметра значение Вкл., чтобы увеличить максимальное количество символов, печатаемое в строке страницы формата A4 (78 символов с шагом 10) и страницы формата Letter (80 символов с шагом 10). Эта настройка действует только в эмуляции PCL 6.

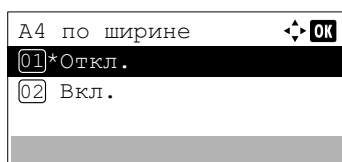

- В меню Настр. страницы нажмите  $\Delta$  или  $\nabla$ , чтобы выбрать пункт A4 по ширине.
- Нажмите **[OK]**. Появляется экран A4 по ширине.
- Нажмите  $\Delta$  или  $\nabla$ , чтобы выбрать включение или выключение режима "A4 по ширине".
- Нажмите **[OK]**. Режим ширины задан, и снова появляется меню Настр. страницы.



## XPS впис.по стр. (регулировка размера файла XPS для печати)

Выберите **Вкл.** для этой настройки, чтобы во время печати увеличивать или уменьшать файлы XPS для подгонки по размеру области печати.

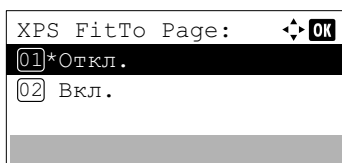

- 1 В меню **Настр. страницы** нажмите  $\Delta$  или  $\nabla$ , чтобы выбрать пункт **XPS впис.по стр.**
- 2 Нажмите **[OK]**. Отображается экран **XPS впис.по стр.**
- 3 Нажмите  $\Delta$  или  $\nabla$ , чтобы выбрать включение или выключение режима "XPS впис.по стр."
- 4 Нажмите **[OK]**. Настройка подгонки файлов XPS задана, и снова появляется меню **Настр. страницы**.

## Размер TIFF/JPEG (регулировка размера файла TIFF/JPEG для печати)

Используйте эту настройку для выбора метода печати для прямой печати файлов TIFF или JPEG.

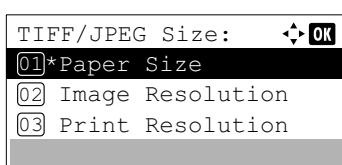

- 1 В меню **Настр. страницы** нажмите  $\Delta$  или  $\nabla$ , чтобы выбрать пункт **Размер TIFF/JPEG**.
- 2 Нажмите **[OK]**. На экране появится экран **Размер TIFF/JPEG**.  
В меню "Размер TIFF/JPEG" доступны следующие опции:
  - **Формат бумаги**  
При печати размер изображений изменяется таким образом, чтобы они занимали весь лист бумаги выбранного формата.
  - **Разрешение изображения**  
Печать файлов изображений осуществляется с указанным разрешением. Печать изображений, для которых не указано значение расширения, осуществляется с учетом настройки формата бумаги.
  - **Разрешение печати**  
Печать изображений осуществляется с соблюдением соотношения 1:1 между пикселями изображения и точками при печати. Например, при печати файла 600 × 300 пикселей его напечатанный размер будет составлять 1 × 1/2 дюйма.
- 3 Нажмите  $\Delta$  или  $\nabla$ , чтобы выбрать включение или выключение режима **Размер TIFF/JPEG**.
- 4 Нажмите **[OK]**. Настройка размера TIFF/JPEG задана, и снова появляется меню **Настр. страницы**.



**Примечание** Во время печати поворот изображения выполняется автоматически, чтобы обеспечить максимальное соответствие между соотношением сторон файла изображения и бумаги, на которой выполняется печать.

## Имя пользоват. (настройки отображения имени пользователя)

Укажите, нужно ли отображать имя пользователя, заданное в драйвере принтера.

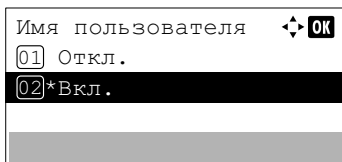

- 1** В меню Парам. печати нажмите  $\Delta$  или  $\nabla$ , чтобы выбрать пункт Имя пользоват.
- 2** Нажмите **[OK]**. Отображается экран Имя пользоват.
- 3** Нажмите  $\Delta$  или  $\nabla$ , чтобы выбрать Вкл. или Выкл.
- 4** Нажмите **[OK]**. Отображение имени пользователя настроено, после этого снова отображается меню Парам. печати.

## Имя задания (настройки отображения имени задания)

Укажите, нужно ли отображать имя задания, заданное в драйвере принтера.

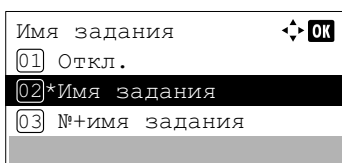

- 1** В меню Парам. печати нажмите  $\Delta$  или  $\nabla$ , чтобы выбрать пункт Имя задания.
- 2** Нажмите **[OK]**. Отображается экран Имя задания.  
В меню "Имя задания" доступны следующие опции:  
Откл.  
Имя задания (использовать имя задания, заданное в драйвере принтера.)  
№ + имя задания  
Имя + № задан.
- 3** Нажмите  $\Delta$  или  $\nabla$ , чтобы выбрать требуемое имя задания.
- 4** Нажмите **[OK]**. Отображение имени задания настроено, после этого снова отображается меню Парам. печати.

## Прерыват. задан. (настройки прерывателя заданий)

Можно выбирать условие, рассматриваемое как прерывание задания и наступающее при невозможности обработать задание печати до конца из-за особенностей среды или по иным причинам. При выборе параметра ЕОJ (конец з-я) прерывание данных задания (R RES;!! EXIT;) будет рассматриваться как одно задание (до момента его обнаружения). При выборе значения Конец сеанса данные, входящие в сетевой сеанс сетевого подключения, будут рассматриваться как одно задание. Если выбрать UEL, блок UEL, включенный в прерывание данных задания, будет рассматриваться как одно задание (до момента своего обнаружения).

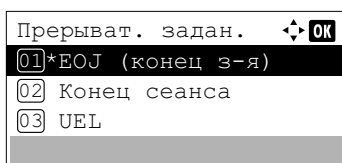

- 1 В меню Парам. печати нажмите  $\Delta$  или  $\nabla$ , чтобы выбрать пункт Прерыват. задан.
- 2 Нажмите [ОК]. Отобразится экран Прерыват. задан.
- 3 Нажмите  $\Delta$  или  $\nabla$ , чтобы выбрать ЕОJ (конец з-я), Конец сеанса или UEL.
- 4 Нажмите [ОК]. Будет задана настройка Прерыват. задан., после этого снова отобразится меню Парам. печати.

## Сеть (сетевые настройки)

Настройте параметры сети.

В сетевых настройках доступны следующие опции:

- Имя хоста (проверьте имя хоста аппарата)...4-64
- Нас.Wi-Fi Direct (настройки Wi-Fi Direct)...4-64
- Настройки Wi-Fi (настройка параметров Wi-Fi)...4-66
- Настр.пров. сети (настройки проводной сети)...4-74
- Настройки протокола (подробные настройки сетевого протокола)...4-82
- Основная сеть (выбор сетевого интерфейса для использования)...4-85
- Пинг (проверка соединения с подключенным устройством)...4-85
- Перезапуск сети (перезапуск сетевой карты)...4-86



**Примечание** Выбор сетевых настроек осуществляйте, уточнив характеристики сети у сетевого администратора. По завершении всех сетевых настроек перезапустите сеть. См. *Перезапуск сети (перезапуск сетевой карты)* на стр. 4-86. Это необходимо для вступления настроек в силу!

Если используется приложение Command Center RX, сетевые параметры и настройки безопасности можно удобно менять и проверять с использованием ПК. Дополнительную информацию см. в документе *Command Center RX User Guide*.

- 1 Нажмите [Меню].
- 2 Нажмите  $\Delta$  или  $\nabla$ , чтобы выбрать Сеть.
- 3 Нажмите [ОК]. На экране появится меню Сеть.

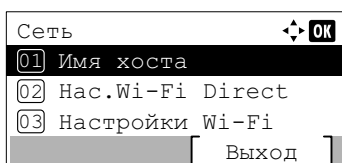

## Имя хоста (проверьте имя хоста аппарата)

Проверьте имя хоста аппарата. Имя хоста можно изменить из Command Center RX.

- 1 В меню **Сеть** нажмите  $\Delta$  или  $\nabla$ , чтобы выбрать пункт **Имя хоста**.
- 2 Нажмите **[OK]**. Отображается экран **Имя хоста**.

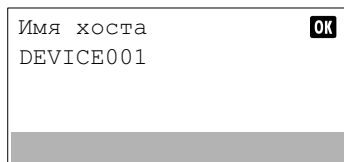

## Нас.Wi-Fi Direct (настройки Wi-Fi Direct)

Настройте Wi-Fi Direct.

 **Примечание** Нас.Wi-Fi Direct отображается только при условии предварительной установки дополнительного комплекта беспроводного сетевого интерфейса (IB-36).

В настройках Wi-Fi Direct доступны следующие опции:

- Wi-Fi Direct (включение/выключение Wi-Fi Direct)...4-64
- Имя устройства (укажите имя устройства)...4-65
- IP-адрес (проверьте IP-адрес аппарата)...4-65
- Автоотключение (настройки автоотключения)...4-65
- Таймер отключ. (настройка таймера отключения)...4-66

- 1 В меню **Сеть** нажмите  $\Delta$  или  $\nabla$ , чтобы выбрать пункт **Нас.Wi-Fi Direct**.
- 2 Нажмите **[OK]**. На экране появится меню **Нас.Wi-Fi Direct**.

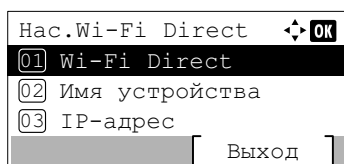

## Wi-Fi Direct (включение/выключение Wi-Fi Direct)

Здесь можно указать, следует ли использовать Wi-Fi Direct.

- 1 В меню **Нас.Wi-Fi Direct** нажмите  $\Delta$  или  $\nabla$ , чтобы выбрать пункт **Wi-Fi Direct**.
- 2 Нажмите **[OK]**. Появится экран **Wi-Fi Direct**.

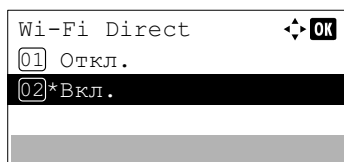

- 3 Нажмите  $\Delta$  или  $\nabla$ , чтобы выбрать **Вкл.** или **Выкл.**
- 4 Нажмите **[OK]**. После этого параметры **Wi-Fi Direct** будут заданы и снова появится меню **Нас.Wi-Fi Direct**.

## Имя устройства (укажите имя устройства)

Введите имя устройства.

 **Примечание** Данная настройка отображается при условии, что параметр *Wi-Fi Direct* (включение/выключение *Wi-Fi Direct*) на стр. 4-64 установлен на Вкл.

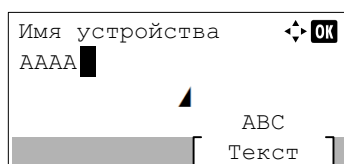

- 1 В меню *Нас. Wi-Fi Direct* нажмите  $\Delta$  или  $\nabla$ , чтобы выбрать пункт *Имя устройства*.
- 2 Нажмите **[OK]**. Отобразится экран *Имя устройства*.

- 3 Введите имя устройства с помощью цифровых клавиш.

 **Примечание** Можно ввести до 32 символов. Для получения подробной информации о порядке ввода символов см. *Способ ввода символов* на стр. А-2.

- 4 Нажмите **[OK]**. После этого имя устройства будет сохранено и повторно отобразится меню *Нас. Wi-Fi Direct*.

## IP-адрес (проверьте IP-адрес аппарата)

Проверьте IP-адрес аппарата.

 **Примечание** Данная настройка отображается при условии, что параметр *Wi-Fi Direct* (включение/выключение *Wi-Fi Direct*) на стр. 4-64 установлен на Вкл.

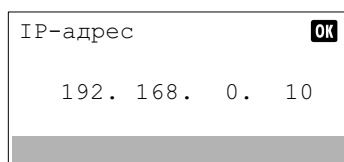

- 1 В меню *Нас. Wi-Fi Direct* нажмите  $\Delta$  или  $\nabla$ , чтобы выбрать пункт *IP-адрес*.
- 2 Нажмите **[OK]**. Появится экран *IP-адрес*.

## Автоотключение (настройки автоотключения)

Автоматическое отключение устройств, подключенных с помощью функции *Wi-Fi Direct*.

 **Примечание** Данная настройка отображается при условии, что параметр *Wi-Fi Direct* (включение/выключение *Wi-Fi Direct*) на стр. 4-64 установлен на Вкл.

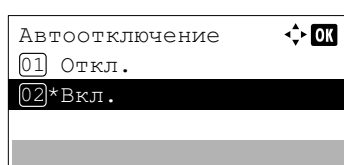

- 1 В меню *Нас. Wi-Fi Direct* нажмите  $\Delta$  или  $\nabla$ , чтобы выбрать пункт *Автоотключение*.
- 2 Нажмите **[OK]**. Появится экран *Автоотключение*.

- 3 Нажмите  $\Delta$  или  $\nabla$ , чтобы выбрать *Вкл.* или *Выкл.*
- 4 Нажмите **[OK]**. После этого параметры *Автоотключение* будут заданы, и повторно отобразится меню *Нас. Wi-Fi Direct*.

## Таймер отключ. (настройка таймера отключения)

Можно задавать время, по истечении которого устройства, подключенные по Wi-Fi Direct, будут автоматически отключаться.

 **Примечание** Данная настройка отображается при условии, что параметр *Автоотключение (настройки автоотключения)* на стр. 4-65 установлен на Вкл.

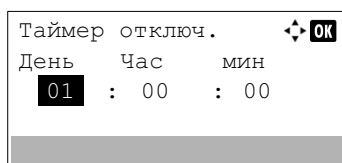

- 1 В меню *Нас. Wi-Fi Direct* нажмите  $\Delta$  или  $\nabla$ , чтобы выбрать пункт *Таймер отключ.*
- 2 Нажмите [OK]. Появится экран *Таймер отключ.*
- 3 Нажмите  $\Delta$  или  $\nabla$ , чтобы задать значение дней, часов и минут. Используйте  $\triangleleft$  и  $\triangleright$  для перемещения курсора вправо и влево.
- 4 Нажмите [OK]. После этого будет задано время отключения и повторно отобразится меню *Нас. Wi-Fi Direct*.

## Настройки Wi-Fi (настройка параметров Wi-Fi)

Настройте Wi-Fi.

 **Примечание** Настройки Wi-Fi отображается только при условии предварительной установки дополнительного комплекта беспроводного сетевого интерфейса (IB-36).

В настройках Wi-Fi доступны следующие опции:

- Wi-Fi (включение/выключение Wi-Fi)...4-66
- Настройка (настройки беспроводной сети)...4-67
- Настройка TCP/IP (настройки TCP/IP для дополнительного комплекта Network Interface Kit)...4-95
- Перезапуск сети (перезапуск дополнительного комплекта сетевого интерфейса)...4-74

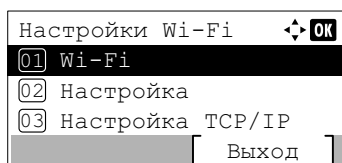

- 1 В меню *Сеть* нажмите  $\Delta$  или  $\nabla$ , чтобы выбрать пункт *Настройки Wi-Fi*.
- 2 Нажмите [OK]. На экране появится меню *Настройки Wi-Fi*.

## Wi-Fi (включение/выключение Wi-Fi)

Здесь можно указать, следует ли использовать Wi-Fi.

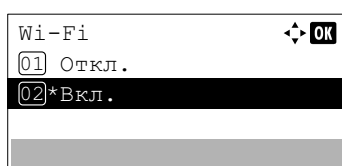

- 1 В меню *Настройки Wi-Fi* нажмите  $\Delta$  или  $\nabla$ , чтобы выбрать пункт *Wi-Fi*.
- 2 Нажмите [OK]. На экране появится меню *Wi-Fi*.
- 3 Нажмите  $\Delta$  или  $\nabla$ , чтобы выбрать *Вкл.* или *Выкл.*

- 4 Нажмите **[ОК]**. После этого будут заданы параметры Wi-Fi и повторно отобразится меню *Настройки Wi-Fi*.

## Настройка (настройки беспроводной сети)

Здесь можно задать настройки для беспроводной сети.

 **Примечание** Данная настройка отображается при условии, что параметр *Wi-Fi (включение/выключение Wi-Fi)* на стр. 4-66 установлен на **Вкл.**

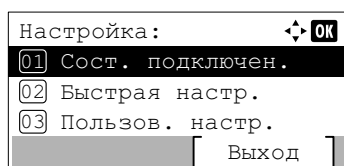

- 1 В меню *Настройки Wi-Fi* нажмите  $\Delta$  или  $\nabla$ , чтобы выбрать пункт *Настройка*.

- 2 Нажмите **[ОК]**. На экране появится меню *Настройка*.

В меню *настройки* доступны следующие опции:

- Сост. подключен. (проверка состояния подключения к беспроводной сети)...4-67
- Быстрая настр. (быстрая настройка беспроводной сети)...4-68
- Пользов. настр. (подробные настройки беспроводной сети)...4-70

### Сост. подключен. (проверка состояния подключения к беспроводной сети)

Если установлен дополнительный комплект Wireless Network Interface Kit (IB-36), можно проверять состояние беспроводной сети.

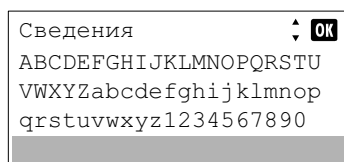
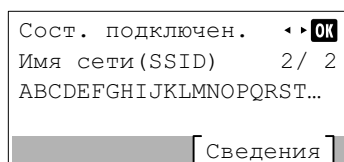
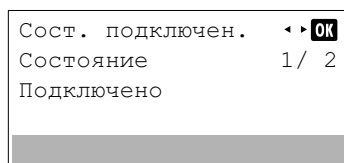

- 1 В меню *Настройка* нажмите  $\Delta$  или  $\nabla$ , чтобы выбрать пункт *Сост. подключен.*

- 2 Нажмите **[ОК]**. Появится экран *Сост. подключен.*

- 3 Нажмите  $\triangleleft$  или  $\triangleright$ . Отобразится *Имя сети (SSID)*.

Если полное имя, отображаемое как *Имя сети (SSID)*, не помещается на одной строке, нажмите **[Сведения]** (**[Правый выбор]**), чтобы перейти к 3-строчечному отображению имени.

## Быстрая настр. (быстрая настройка беспроводной сети)

При подключении к точке доступа, которая поддерживает автоматическую настройку беспроводной сети, выбрать настройки подключения можно с помощью функции быстрой настройки.

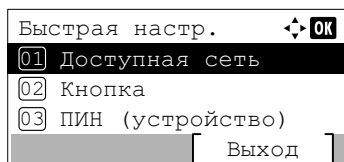

**1** В меню *Настройка* нажмите  $\Delta$  или  $\nabla$ , чтобы выбрать пункт *Быстрая настр.*

**2** Нажмите **[OK]**. На экране появится меню *Быстрая настр.*

Возможны следующие операции:

- *Доступная сеть* (отображение точек доступа)...4-68
- *Кнопка* (подключение с использованием нажимной кнопки)...4-69
- *ПИН (устройство)* (установление соединения с использованием ПИН-кода (для Wireless Network Interface Kit))...4-69

## Доступная сеть (отображение точек доступа)

Отображается список точек доступа, к которым можно подключиться.

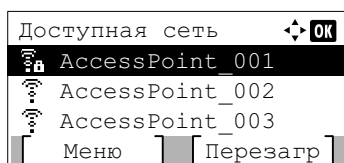

**1** В меню *Быстрая настр.* нажмите  $\Delta$  или  $\nabla$ , чтобы выбрать пункт *Доступная сеть*.

**2** Нажмите **[OK]**. Появится экран *Доступная сеть*.

 **Примечание** Если не удастся найти требуемую точку доступа, нажмите **[Перезагр]** (**[Правый выбор]**).

Нажмите **[Меню]** (**[Левый выбор]**), чтобы отобразить следующий элемент.

- *Сведения* (отобразятся подробные сведения о выбранной точке доступа).
- *WEP Key Index* (настройка индекса WEP-ключа).

**3** Нажмите  $\Delta$  или  $\nabla$ , чтобы выбрать точку доступа, к которой следует подключиться.

**4** Нажмите **[OK]**. Начнется процесс подключения к точке доступа.

Если необходимо ввести ключ шифрования, отобразится экран для ввода ключа WEP или экран для ввода предварительно открытого ключа.

### Если необходимо ввести ключ WEP:

С цифровой клавиатуры введите ключ WEP и затем нажмите **[OK]**.

 Можно ввести до 26 символов. Для получения подробной информации о порядке ввода символов см. *Способ ввода символов на стр. А-2*.

### Если необходимо ввести предварительно открытый ключ:

С цифровой клавиатуры введите предварительно открытый ключ и затем нажмите **[OK]**.

 **Примечание** Можно ввести от 8 до 64 символов. Для получения подробной информации о порядке ввода символов см. *Способ ввода символов на стр. А-2*.

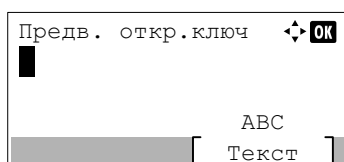
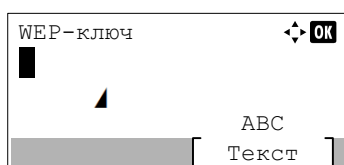



### Кнопка (подключение с использованием нажимной кнопки)

Если точка доступа поддерживает автоматическую настройку беспроводной сети по нажатию на кнопку, настройки беспроводной сети можно выполнить автоматически с помощью кнопки и панели управления принтера.

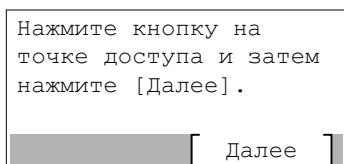

- 1 В меню Быстрая настр. нажмите  $\Delta$  или  $\nabla$ , чтобы выбрать пункт Кнопка.
- 2 Нажмите **[ОК]**. Отобразится сообщение для подтверждения.

- 3 На точке доступа нажмите кнопку автоматической настройки беспроводной сети.
- 4 Нажмите **[Далее]** (**[Правый выбор]**). Отобразится сообщение Установление соединения..., начнется процесс установления соединения с точкой доступа.

### ПИН (устройство) (установка соединения с использованием ПИН-кода (для Wireless Network Interface Kit))

Соединение устанавливается с использованием ПИН-кода для аппарата. Отображаемый ПИН-код нужно ввести на точке доступа. ПИН-код аппарата генерируется автоматически.

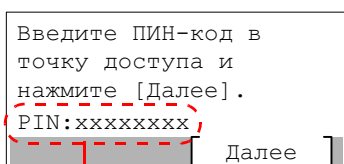
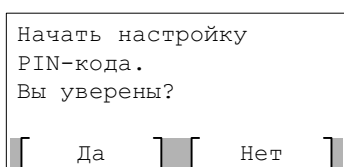

- 1 В меню Быстрая настр. нажмите  $\Delta$  или  $\nabla$ , чтобы выбрать пункт ПИН (устройство).
- 2 Нажмите **[ОК]**. Отобразится сообщение Начать настройку PIN-кода. Вы уверены?

- 3 Нажмите **[Да]** (**[Левый выбор]**). ПИН-код отображается на экране сообщений.

- 4 Запишите отображаемый на экране сообщений ПИН-код.
- 5 Нажмите **[Далее]** (**[Правый выбор]**). Отобразится сообщение Установление соединения...
- 6 На точке доступа немедленно введите ПИН-код, который вы записали на шаге 4. Начинается процесс подключения к точке доступа.

## Пользов. настр. (подробные настройки беспроводной сети)

Пользователь может изменить подробные настройки беспроводной сети.

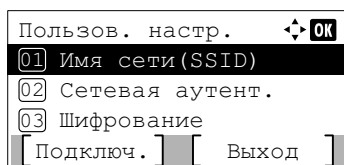

**1** В меню Беспровод. сеть нажмите  $\Delta$  или  $\nabla$ , чтобы выбрать пункт Пользов. настр.

**2** Нажмите [OK]. На экране появится меню Пользов. настр.

Возможны следующие операции:

- Имя сети (SSID) (регистрация SSID точки доступа)...4-70
- Сетевая аутент. (настройка сетевой аутентификации)...4-70
- Шифрование (настройки шифрования)...4-71

### Имя сети (SSID) (регистрация SSID точки доступа)

С помощью этой функции задается SSID (идентификатор беспроводной сети) для беспроводной локальной сети, к которой подключается аппарат.

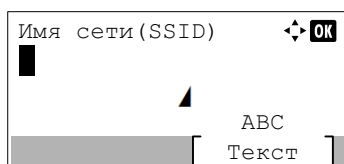

**1** В меню Пользов. настр. нажмите  $\Delta$  или  $\nabla$ , чтобы выбрать пункт Имя сети (SSID).

**2** Нажмите [OK]. Отобразится экран Имя сети (SSID).

**3** С цифровой клавиатуры введите SSID точки доступа.

 **Примечание** Можно ввести до 32 символов. Для получения подробной информации о порядке ввода символов см. *Способ ввода символов на стр. А-2.*

**4** Нажмите [OK]. На экране снова появится меню Пользов. настр.

### Сетевая аутент. (настройка сетевой аутентификации)

С помощью данной функции можно выбрать метод аутентификации, который будет использоваться при подключении к точке доступа.

 **Примечание** Кроме того, можно задать настройку сетевой аутентификации для режимов WPA-Enterprise и WPA2-Enterprise с помощью веб-страницы дополнительного Wireless Network Interface Kit (IB-36). Для получения подробной информации см. *Command Center RX User Guide.*

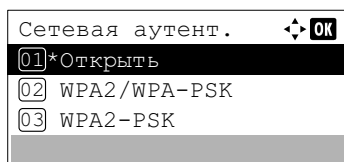

**1** В меню Пользов. настр. нажмите  $\Delta$  или  $\nabla$ , чтобы выбрать пункт Сетевая аутент.

**2** Нажмите [OK]. Отобразится экран Сетевая аутент.

Предусмотрены следующие методы аутентификации:

- Открыть
- WPA2/WPA-PSK
- WPA2-PSK
- WPA2/WPA-EAP
- WPA2-EAP

**3** Нажмите  $\Delta$  или  $\nabla$ , чтобы выбрать требуемый метод аутентификации.

**4** Нажмите [OK]. На экране снова появится меню Пользов. настр.

## Шифрование (настройки шифрования)

В данном разделе можно выбрать настройки шифрования.

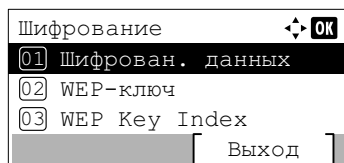

**1** В меню Пользов. настр. нажмите  $\Delta$  или  $\nabla$ , чтобы выбрать пункт Шифрование.

**2** Нажмите **[OK]**. Появляется экран Шифрование.

Возможны следующие операции:

- Шифрован. данных (настройка шифрования данных)...4-71
- WEP-ключ (настройки WEP-ключа)...4-71
- WEP Key Index (настройки индекса WEP-ключа)...4-72
- Предв. откр.ключ (настройки предварительно открытого ключа)...4-72

 **Примечание** Пункты WEP Key и WEP Key Index отображаются, когда параметр *Сетевая аутент.* (настройка сетевой аутентификации) на стр. 4-70 установлен на значение Открыть.

Пункт Предв. откр.ключ отображается, когда для параметра *Сетевая аутент.* (настройка сетевой аутентификации) на стр. 4-70 установлено значение WPA2/WPA-PSK или WPA2-PSK.

## Шифрован. данных (настройка шифрования данных)

Здесь можно выбрать метод шифрования.

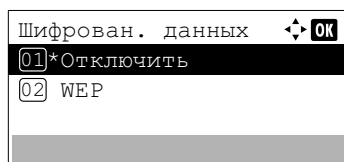

**1** В меню Шифрование нажмите  $\Delta$  или  $\nabla$ , чтобы выбрать пункт Шифрован. данных.

**2** Нажмите **[OK]**. Появляется экран Шифрован. данных.

 **Примечание** Доступные для выбора методы шифрования различаются в зависимости от метода аутентификации, заданного в *Сетевая аутент.* (настройка сетевой аутентификации) на стр. 4-70.

Можно выбрать варианты Откл. или WEP, когда выбрана аутентификация по методу Открыть.

Варианты AES или Авто доступны, только если выбраны параметры WPA2/WPA-PSK или WPA2-PSK.

Вариант AES доступен, только если выбраны параметры WPA2-PSK или WPA2-EAP.

**3** Нажмите  $\Delta$  или  $\nabla$ , чтобы выбрать требуемый метод шифрования.

**4** Нажмите **[OK]**. Повторно отобразится меню Шифрование.

## WEP-ключ (настройки WEP-ключа)

Здесь можно зарегистрировать WEP-ключ.

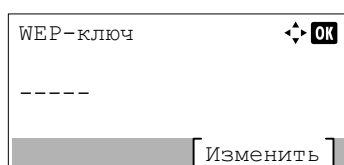

**1** В меню Шифрование нажмите  $\Delta$  или  $\nabla$ , чтобы выбрать пункт WEP-ключ.

**2** Нажмите **[OK]**. Появится экран WEP-ключ.

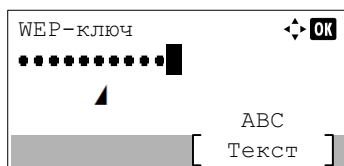

**3** Нажмите [Изменить] ([Правый выбор]). Появится экран ввода WEP-ключ.

**4** С цифровой клавиатуры введите WEP-ключ.



**Примечание** Можно ввести до 26 символов. Для получения подробной информации о порядке ввода символов см. *Способ ввода символов на стр. А-2.*

**5** Нажмите [ОК]. Повторно отобразится меню Шифрование.

### WEP Key Index (настройки индекса WEP-ключа)

Выберите индекс ключа для точки доступа.



**1** В меню Шифрование нажмите  $\Delta$  или  $\nabla$ , чтобы выбрать пункт WEP Key Index.

**2** Нажмите [ОК]. Появится экран WEP Key Index.

**3** Нажмите  $\Delta$  или  $\nabla$ , чтобы выбрать требуемый индекс WEP-ключа.

**4** Нажмите [ОК]. Повторно отобразится меню Шифрование.

### Предв. откр.ключ (настройки предварительно открытого ключа)

Здесь можно зарегистрировать предварительно открытый ключ.

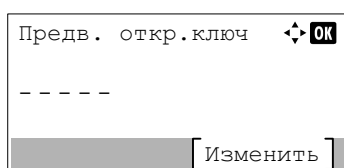

**1** В меню Шифрование нажмите  $\Delta$  или  $\nabla$ , чтобы выбрать пункт Предв. откр.ключ.

**2** Нажмите [ОК]. Появится экран Предв. откр.ключ.

**3** Нажмите [Изменить] ([Правый выбор]). Появится экран ввода Предв. откр.ключ.

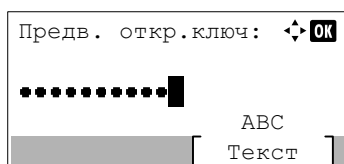

**4** С цифровой клавиатуры введите предварительно открытый ключ.



**Примечание** Можно ввести от 8 до 64 символов. Для получения подробной информации о порядке ввода символов см. *Способ ввода символов на стр. А-2.*

**5** Нажмите [ОК] дважды. Повторно отобразится меню Шифрование.

## Настройка TCP/IP (настройки TCP/IP для дополнительного комплекта Network Interface Kit)

Здесь можно выбрать настройки TCP/IP.

Для настроек TCP/IP доступны следующие опции:

- TCP/IP (включение/выключение протокола TCP/IP)...4-96
- Настр. IPv4 (настройки TCP/IP IPv4)...4-96
- Настр. IPv6 (настройки TCP/IP IPv6)...4-96

**1** В меню Настройки Wi-Fi нажмите  $\Delta$  или  $\nabla$ , чтобы выбрать пункт Настройка TCP/IP.

**2** Нажмите [OK]. На экране появится меню Настройки TCP/IP.

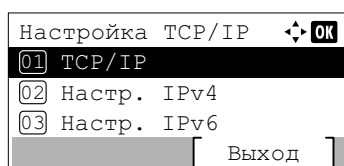

### TCP/IP (включение/выключение протокола TCP/IP)

Здесь можно указать, следует ли использовать протокол TCP/IP.

Метод настройки тот же, который использовался для стандартных сетевых настроек. Подробнее см. раздел *TCP/IP (включение/выключение протокола TCP/IP)* на стр. 4-75.

### Настр. IPv4 (настройки TCP/IP IPv4)

Здесь можно задать настройки для TCP/IP (IPv4). Метод настройки тот же, который использовался для стандартных сетевых настроек. Подробнее см. раздел *Настр. IPv4 (настройки TCP/IP IPv4)* на стр. 4-75.

### Настр. IPv6 (настройки TCP/IP IPv6)

Здесь можно задать настройки для TCP/IP (IPv6). Метод настройки тот же, который использовался для стандартных сетевых настроек. Подробнее см. раздел *Настр. IPv6 (настройки TCP/IP IPv6)* на стр. 4-78.

## Перезапуск сети (перезапуск дополнительного комплекта сетевого интерфейса)

После изменения всех настроек сети перезапустите сетевую карту устройства. Это необходимо для вступления настроек в действие.

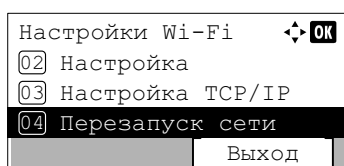

**1** В меню Настройки Wi-Fi нажмите  $\Delta$  или  $\nabla$ , чтобы выбрать пункт Перезапуск сети.

**2** Нажмите [ОК]. Появится экран подтверждения.

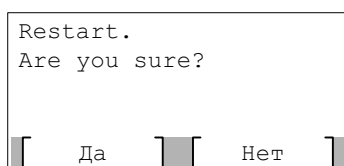

**3** Нажмите [Да] (**[Левый выбор]**). Отображается сообщение Перезапуск... Подождите., выполняется перезапуск сети.

При нажатии на [Нет] (**[Правый выбор]**) выполняется возврат в меню Основн., при этом перезапуск сети не осуществляется.

## Настр.пров. сети (настройки проводной сети)

Задайте настройки проводной сети.

Для проводной сети доступны следующие опции:

- Настройка TCP/IP (настройка параметров TCP/IP)...4-74
- Интерфейс LAN (настройка интерфейса LAN)...4-81

**1** В меню Сеть нажмите  $\Delta$  или  $\nabla$ , чтобы выбрать пункт Настр.пров. сети.

**2** Нажмите [ОК]. Отобразится экран меню Настр.пров. сети.

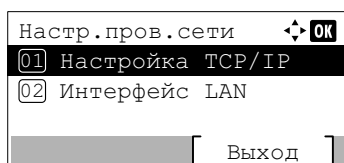

## Настройка TCP/IP (настройка параметров TCP/IP)

Здесь можно выбрать настройки TCP/IP.

Для настроек TCP/IP доступны следующие опции:

- TCP/IP (включение/выключение протокола TCP/IP)...4-75
- Настр. IPv4 (настройки TCP/IP IPv4)...4-75
- Настр. IPv6 (настройки TCP/IP IPv6)...4-78

**1** В меню Настр.пров. сети нажмите  $\Delta$  или  $\nabla$ , чтобы выбрать пункт Настройка TCP/IP.

**2** Нажмите [ОК]. На экране появится меню Настройки TCP/IP.

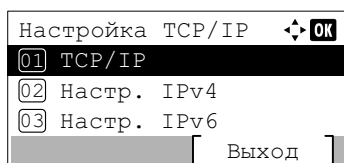

## ТСР/IP (включение/выключение протокола ТСР/IP)

Протокол ТСР/IP — это протокол для сети Интернет, состоящий из 5 уровней: интерфейсного уровня, канального уровня, сетевого (IP) уровня, транспортного уровня (ТСР/UDP) и уровня приложений.

Интерфейсный уровень является ключевым уровнем в протоколе ТСР/IP, который предоставляет абстрактный интерфейс, не зависящий от канала (коммуникационной линии: ретрансляции кадров или Ethernet и т. д.), для взаимодействия с IP-модулем (IP-уровнем). Таким образом, IP-модуль может использовать этот абстрактный интерфейс (не зависящий от типа канала) для обмена IP-пакетами с канальным уровнем.

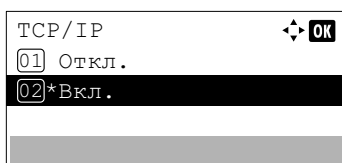

- 1 В меню *Настройка ТСР/IP* нажмите  $\Delta$  или  $\nabla$ , чтобы выбрать пункт *ТСР/IP*.
- 2 Нажмите **[OK]**. На экране появится меню *ТСР/IP*.

- 3 Нажмите  $\Delta$  или  $\nabla$ , чтобы включить или выключить *ТСР/IP*.
- 4 Нажмите **[OK]**. Будет задана настройка *ТСР/IP*, и снова появится меню *Настройки ТСР/IP*.

## Настр. IPv4 (настройки ТСР/IP IPv4)

Здесь можно задать настройки для ТСР/IP (IPv4).

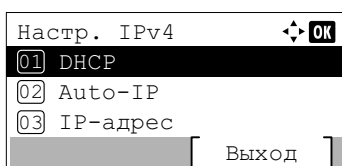

- 1 В меню *Настройка ТСР/IP* нажмите  $\Delta$  или  $\nabla$ , чтобы выбрать пункт *Настр. IPv4*.
- 2 Нажмите **[OK]**. На экране появится меню *Настройка IPv4*.

Для настроек *ТСР/IP (IPv4)* доступны следующие опции:

- DHCP (настройка DHCP)...4-75
- Auto-IP (настройка автоматического присвоения IP-адресов)...4-76
- IP-адрес (настройка IP-адреса)...4-76
- Маска подсети (настройка маски подсети)...4-77
- Шлюз по умол. (настройка шлюза)...4-77

**ВАЖНО** DHCP, Auto-IP, IP-адрес, маска подсети, шлюз по умолчанию и опции меню Bonjour для IPv4 отображаются, когда включен протокол *ТСР/IP*.

## DHCP (настройка DHCP)

DHCP (Dynamic Host Configuration Protocol, протокол динамической конфигурации хоста) — это протокол, отвечающий за назначение информации, необходимой для установления сетевого подключения при попытке хоста подключиться к сети (Интернету). Данная информация содержит IP-адрес локального узла и маршрутизатора по умолчанию (маршрутизатора в собственной сетевой системе хоста) и данные о DNS-сервере (системы именования доменов). DHCP является расширением протокола запуска BOOTP (Bootstrap).

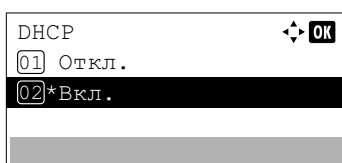

- 1 В меню *Настр. IPv4* нажмите  $\Delta$  или  $\nabla$ , чтобы выбрать пункт *DHCP*.
- 2 Нажмите **[OK]**. Появится экран *DHCP*.

- 3 Нажмите  $\Delta$  или  $\nabla$ , чтобы выбрать включение или выключение *DHCP*.
- 4 Нажмите **[OK]**. Настройка *DHCP* будет задана, и снова появится меню *Настройка IPv4*.

### Auto-IP (настройка автоматического присвоения IP-адресов)

Данный протокол используется для автоматического присвоения IP-адреса при подключении к небольшой сети, в которой нет сервера DHCP. Выберите адрес в диапазоне от 169.254.0.1 до 169.254.255.254, и если в сети нет другого устройства, использующего этот адрес, то этот адрес будет использоваться в качестве сетевого адреса вашего устройства.

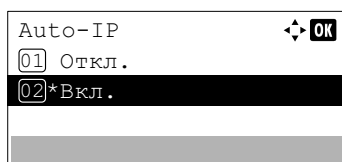

**1** В меню "Настр. IPv4" нажмите  $\Delta$  или  $\nabla$ , чтобы выбрать пункт Auto-IP.

**2** Нажмите [OK]. Появится экран Auto-IP.

**3** Нажмите  $\Delta$  или  $\nabla$ , чтобы выбрать включение или выключение Auto-IP.

**4** Нажмите [OK]. Настройка Auto-IP будет задана, и снова появится меню Настройка IPv4.

### IP-адрес (настройка IP-адреса)

IP-адрес — это адрес сетевого устройства, например компьютера. IP-адрес включается в IP-пакеты, которые используются для отправки и получения данных по сети интернет (IP-пакеты). (IP-адреса могут использоваться как адреса получателей или адреса отправителей.)

IP-адрес представляет собой битовую строку, состоящую из адреса хоста (части хоста), который идентифицирует компьютер (хост), подключенный к сети Интернет, и сетевого адреса (сетевой части), идентифицирующего сеть, которой принадлежит компьютер (или, точнее, сетевой интерфейс компьютера). Битовые строки (IP-адреса), которые являются уникальными в пределах сети Интернет, назначаются каждому компьютеру или интерфейсу.

IP-адреса, которые в настоящее время используются в интернете (IPv4), имеют фиксированную длину 32 бита.

 **Примечание** При вводе IP-адреса убедитесь, что для параметра DHCP установлено значение **Выкл.**

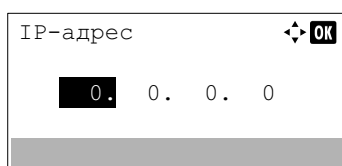

**1** В меню Настр. IPv4 нажмите  $\Delta$  или  $\nabla$ , чтобы выбрать пункт IP-адрес.

**2** Нажмите [OK]. Появится экран IP-адрес.

**3** С цифровой клавиатуры или нажатием на клавиши  $\Delta$  или  $\nabla$  введите IP-адрес.

Вы можете установить любое значение от 000 до 255.

Увеличивайте или уменьшайте значения, нажимая  $\Delta$  или  $\nabla$ .

Используйте  $\triangleleft$  и  $\triangleright$  для изменения позиции, которую вы вводите (она выделена).

**4** Нажмите [OK]. IP-адрес будет сохранен, и снова появится меню Настройка IPv4.



### Маска подсети (настройка маски подсети)

Маска подсети — это способ расширения сетевой части IP-адреса.

Маска подсети представляет все части сетевых адресов как 1, а все части адресов хостов — как 0. Количество битов в префиксе указывает на длину сетевого адреса. Термин "префикс" относится к символам, добавленным в начале, и в данном контексте указывает на первую часть IP-адреса.

При записи IP-адреса длина сетевого адреса может указываться длиной префикса после косой черты (/). Например, "24" в адресе "133.210.2.0/24". Таким образом, "133.210.2.0/24" обозначает IP-адрес "133.210.2.0" с 24-битным префиксом (сетевая часть).

Эта новая сетевая часть адреса (изначально — часть адреса хоста), возможная благодаря маске подсети, называется адресом подсети.



**Примечание** Если вводится маска подсети, необходимо убедиться, что для параметра DHCP установлено значение **Выкл.**



**1** В меню **Настр. IPv4** нажмите  $\Delta$  или  $\nabla$ , чтобы выбрать пункт **Маска подсети**.

**2** Нажмите **[OK]**. Появится экран **Маска подсети**.

**3** С цифровой клавиатуры или нажатием на клавиши  $\Delta$  или  $\nabla$  введите маску подсети.

Вы можете установить любое значение от 000 до 255.

Увеличивайте или уменьшайте значения, нажимая  $\Delta$  или  $\nabla$ .

Используйте  $\leftarrow$  и  $\rightarrow$  для изменения позиции, которую вы вводите (она выделена).

**4** Нажмите **[OK]**. Настройка маски подсети будет сохранена, и снова появится меню **Настройка IPv4**.

### Шлюз по умол. (настройка шлюза)

Шлюзом обычно называется устройство преобразования протоколов, используемое для взаимоподключения сетей с различными протоколами.

Например, шлюз требуется для подключения различных закрытых сетей (в которых используются собственные протоколы) к открытой сети Интернет (в которой используется протокол TCP/IP).

Путем установки шлюза можно обеспечить совместимость коммуникационных протоколов и режимов отображения данных, используемых в различных сетях.

В сетях, основанных на протоколе TCP/IP, термин "шлюз" используется для обозначения маршрутизатора.



**Примечание** Если вводится адрес шлюза, необходимо убедиться, что для параметра DHCP установлено значение **Выкл.**



**1** В меню **Настр. IPv4** нажмите  $\Delta$  или  $\nabla$ , чтобы выбрать пункт **Шлюз по умол.**

**2** Нажмите **[OK]**. Появится экран **Шлюз по умол.**

- 3 С цифровой клавиатуры или нажатием на клавиши  $\Delta$  или  $\nabla$  введите шлюз по умолчанию.  
Вы можете установить любое значение от 000 до 255.  
Увеличивайте или уменьшайте значения, нажимая  $\Delta$  или  $\nabla$ .  
Используйте  $\triangleleft$  и  $\triangleright$  для изменения позиции, которую вы вводите (она выделена).
- 4 Нажмите **[OK]**. Шлюз по умолчанию будет сохранен, и снова появится меню *Настройка IPv6*.

### Настр. IPv6 (настройки TCP/IP IPv6)

Здесь можно задать настройки для TCP/IP (IPv6).

TCP/IP (IPv6) основывается на текущем межсетевом протоколе, TCP/IP (IPv4). IPv6 представляет собой следующее поколение интернет-протоколов и расширяет доступное адресное пространство, что решает проблему нехватки адресов под IPv4, а также отличается такими улучшениями, как дополнительная защита и возможность назначения приоритетов при передаче данных.

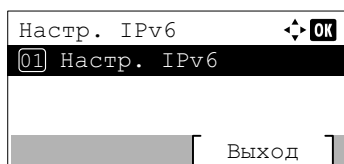

- 1 В меню *Настройка TCP/IP* нажмите  $\Delta$  или  $\nabla$ , чтобы выбрать пункт *Настр. IPv6*.
- 2 Нажмите **[OK]**. На экране появится меню *Настр. IPv6*.  
Для настроек TCP/IP (IPv6) доступны следующие опции:
  - TCP/IP (IPv6) (включение/выключение протокола TCP/IP (IPv6))...4-78
  - лок.ссыл. (проверьте IP-адрес аппарата)...4-79
  - Ручные настройки (ручные настройки протокола TCP/IP (IPv6))...4-79
  - RA (Stateless) (настройка RA (Stateless))...4-80
  - DHCPv6 (настройка DHCPv6)...4-81

**ВАЖНО** Опции меню "лок.ссыл.", "Ручные настройки", RA (Stateless) и DHCPv6 для TCP/IP (IPv6) отображаются, когда включен протокол TCP/IP (IPv6).

### TCP/IP (IPv6) (включение/выключение протокола TCP/IP (IPv6))

Здесь можно указать, следует ли использовать протокол TCP/IP (IPv6).

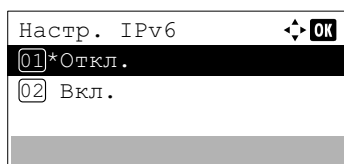

- 1 В меню *Настр. IPv6* нажмите  $\Delta$  или  $\nabla$ , чтобы выбрать пункт *TCP/IP (IPv6)*.
- 2 Нажмите **[OK]**. На экране появится меню *TCP/IP (IPv6)*.
- 3 Нажмите  $\Delta$  или  $\nabla$ , чтобы выбрать включение или выключение TCP/IP (IPv6).
- 4 Нажмите **[OK]**. Настройка TCP/IP (IPv6) установлена, и снова появляется меню *Настройка IPv6*.

**лок.ссыл. (проверьте IP-адрес аппарата)**

Проверьте IP-адрес аппарата.

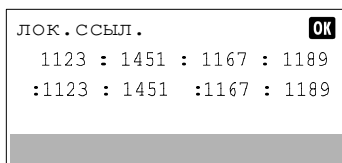

- 1 В меню **Настр. IPv6** нажмите  $\Delta$  или  $\nabla$ , чтобы выбрать пункт **лок.ссыл.**
- 2 Нажмите **[OK]**. Отобразится экран **лок.ссыл.**

**Ручные настройки (ручные настройки протокола TCP/IP (IPv6))**

Задайте вручную IP-адрес, длину префикса и адрес шлюза для протокола TCP/IP (IPv6).

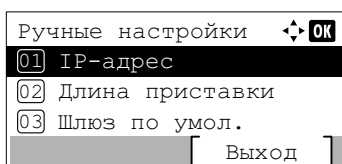

- 1 В меню **Настр. IPv6** нажмите  $\Delta$  или  $\nabla$ , чтобы выбрать пункт **Ручные настройки.**
- 2 Нажмите **[OK]**. На экране появится меню **Ручные настройки.**

В ручных настройках доступны следующие опции:

- IP-адрес (настройка IP-адреса)...4-79
- Длина приставки (задайте длину приставки)...4-79
- Шлюз по умол. (настройка шлюза)...4-80

**IP-адрес (настройка IP-адреса)**

Задайте IP-адрес для протокола TCP/IP (IPv6).

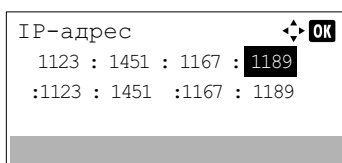

- 1 В меню **Ручные настройки** нажмите  $\Delta$  или  $\nabla$ , чтобы выбрать пункт **IP-адрес.**
- 2 Нажмите **[OK]**. Появится экран **IP-адрес.**
- 3 С цифровой клавиатуры введите IP-адрес.  
Можно задать любое значение от 0000 до FFFF.  
Используйте  $\leftarrow$  и  $\rightarrow$  для изменения позиции, которую вы вводите (она выделена).
- 4 Нажмите **[OK]**. IP-адрес будет сохранен, и снова появится меню **Ручные настройки.**

**Длина приставки (задайте длину приставки)**

Укажите длину приставки TCP/IP (IPv6).



- 1 В меню **Ручные настройки** нажмите  $\Delta$  или  $\nabla$ , чтобы выбрать пункт **Длина приставки.**
- 2 Нажмите **[OK]**. Отобразится экран **Длина приставки.**

- 3 С цифровой клавиатуры или нажатием на клавиши  $\Delta$  или  $\nabla$  введите длину приставки.



**Примечание** Можно задать любое значение от 0 до 128.

- 4 Нажмите **[OK]**. Длина приставки будет сохранена, и снова появится меню **Ручные настройки.**

**Шлюз по умол. (настройка шлюза)**

Укажите шлюз по умолчанию для TCP/IP (IPv6).

 **Примечание** Если вводится адрес шлюза, необходимо убедиться, что для параметра RA (Stateless) установлено значение **Выкл.**

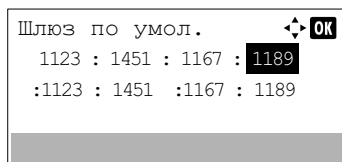

- 1** В меню *Ручные настройки* нажмите  $\Delta$  или  $\nabla$ , чтобы выбрать пункт *Шлюз по умол.*
- 2** Нажмите **[OK]**. Появится экран *Шлюз по умол.*
- 3** С цифровой клавиатуры установите шлюз по умолчанию. Можно задать любое значение от 0000 до FFFF. Используйте  $\triangleleft$  и  $\triangleright$  для изменения позиции, которую вы вводите (она выделена).
- 4** Нажмите **[OK]**. Шлюз по умолчанию будет сохранен, и снова появится меню *Ручные настройки*.

**RA (Stateless) (настройка RA (Stateless))**

Маршрутизатор IPv6 сообщает (передает) такую информацию, как глобальный префикс адреса, с помощью ICMPv6. Данная информация представляет собой "объявление маршрутизатора" (Router Advertisement — RA).

ICMPv6 означает Internet Control Message Protocol (протокол межсетевых управляющих сообщений) и является стандартом IPv6, определенным в документе RFC 2463 "Internet Control Message Protocol (ICMPv6) for the Internet Protocol Version 6 (IPv6) Specification" (Спецификация протокола межсетевых управляющих сообщений (ICMPv6) для межсетевого протокола версии 6 (IPv6)).

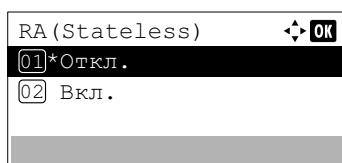
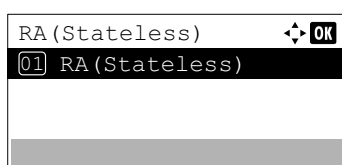

- 1** В меню *Настр. IPv6* нажмите  $\Delta$  или  $\nabla$ , чтобы выбрать пункт *RA (Stateless)*.
- 2** Нажмите **[OK]**. На экране появится меню *RA (Stateless)*.
- 3** Нажмите  $\Delta$  или  $\nabla$ , чтобы выбрать *RA (Stateless)*.
- 4** Нажмите **[OK]**. На экране появится меню *RA (Stateless)*.
- 5** Нажмите  $\Delta$  или  $\nabla$ , чтобы выбрать включение или выключение *RA (Stateless)*.
- 6** Нажмите **[OK]**. Настройка *RA (Stateless)* будет задана, и снова появится меню *Настр. IPv6*.

 **Примечание** После задания параметра **Вкл.** и перезапуска сети в полях "IP-адрес 1 (до 5)" будут отображаться IP-адреса.

## DHCPv6 (настройка DHCPv6)

DHCPv6 представляет собой следующее поколение протокола динамической конфигурации хоста и поддерживает IPv6. Он расширяет протокол BOOTP, определяющий протоколы, используемые для передачи информации о конфигурации на хосты сети.

DHCPv6 позволяет серверу DHCP использовать его расширенные функции для отправки параметров конфигурации на узел IPv6. Поскольку используемые сетевые адреса назначаются автоматически, в тех системах, где администратору необходимо пристально следить за назначением IP-адресов, уменьшается рабочая нагрузка, связанная с управлением узлом IPv6.

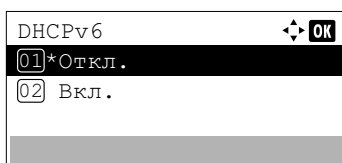
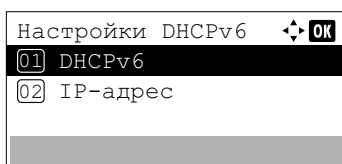

**1** В меню *Настр. IPv6* нажмите  $\Delta$  или  $\nabla$ , чтобы выбрать пункт DHCPv6.

**2** Нажмите **[OK]**. На экране появится меню DHCPv6.

**3** Нажмите  $\Delta$  или  $\nabla$ , чтобы выбрать DHCPv6.

**4** Нажмите **[OK]**. Появляется экран DHCPv6.

**5** Нажмите  $\Delta$  или  $\nabla$ , чтобы выбрать включение или выключение DHCPv6.

**6** Нажмите **[OK]**. Настройка DHCPv6 будет задана, и снова появится меню *Настр. IPv6*.



**Примечание** После задания параметра *Вкл.* и перезапуска сети в полях "IP-адрес" будут отображаться IP-адреса.

## Интерфейс LAN (настройка интерфейса LAN)

Укажите параметры для используемого интерфейса LAN.

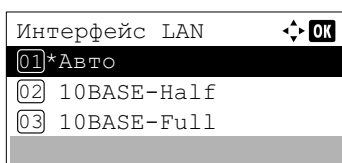

**1** В меню *Настр. пров. сети* нажмите  $\Delta$  или  $\nabla$ , чтобы выбрать пункт *Интерфейс LAN*.

**2** Нажмите **[OK]**. Появится экран *Интерфейс LAN*.

Доступными вариантами интерфейса LAN являются следующие:

Авто  
10BASE-Half  
10BASE-Full  
100BASE-Half  
100BASE-Full  
1000BASE-T

**3** Нажмите  $\Delta$  или  $\nabla$ , чтобы выбрать требуемый интерфейс LAN.

**4** Нажмите **[OK]**. Настройка интерфейса LAN завершится, и снова появится меню *Настр. пров. сети*.

## Настройки протокола (подробные настройки сетевого протокола)

Здесь можно задать подробные настройки сетевого протокола.

Параметр	Описание	Перезапуск системы†
Bonjour††	Выберите, будет ли использоваться Bonjour.	×
IPSec	Выполните эту настройку, если используется протокол IPSec.	×
NetBEUI††	Выберите, будет ли выполняться прием документов с использованием NetBEUI.	×
SNMPv3††	Настройка SNMPv3.	●
FTP (сервер)††	Выберите, будет ли выполняться прием документов с использованием FTP.	●
SNMP††	Выберите, будет ли осуществляться связь с использованием протокола SNMP.	●
SMTP	Выберите, использовать ли протокол SMTP для отправки сообщений электронной почты.	×
POP3	Выберите, использовать ли протокол POP3 для приема сообщений электронной почты.	×
Порт RAW††	Выберите, будет ли осуществляться связь с использованием порта RAW.	●
LPD††	Выберите, будет ли выполняться прием документов с использованием LPD в качестве сетевого протокола.	●
IPP††	Выберите, можно ли получать документы с помощью IPP. Чтобы использовать протокол IPP, выберите [Незащищенный (IPP&IPPS)] для параметра "Безоп. IPP" в разделе "Настройки безопасности" в Command Center RX. Номер порта по умолчанию — 631.	●
IPP через SSL††	Выберите, будет ли использоваться IPP через SSL.	●
HTTP††	Выберите, будет ли осуществляться связь с использованием протокола HTTP.	●
HTTPS††	Выберите, следует ли осуществлять связь с помощью HTTPS.	●
LDAP	Выберите, будет ли использоваться протокол LDAP.	×
ThinPrint††	<p>Выберите, будет ли использоваться ThinPrint. Чтобы использовать протокол Thin Print, задайте для протокола значение Вкл. Номер порта по умолчанию — 4000.</p> <p>Кроме того, для использования протокола Thin Print через SSL установите для параметра ThinPrint по SSL значение Вкл.</p> <p><b>Примечание</b> Данная функция отображается только при активированной дополнительной опции ThinPrint (UG-33).</p>	●
WSD Печать††	Укажите, будут ли использоваться наши фирменные веб-службы.	●

Параметр	Описание	Перезапуск системы†
Enhanced WSD††	Укажите, будут ли использоваться наши фирменные веб-службы.	●
EnhancedWSD(SSL)††	Укажите, будут ли использоваться наши фирменные веб-службы через SSL.	●

† ●: После изменения настройки аппарат следует перезапустить.

×: После изменения настройки нет необходимости перезапускать аппарат.

†† Задаёт, доступна ли настройка для каждой сети при установке дополнительного комплекта беспроводного сетевого интерфейса.

Используйте описанную ниже процедуру.

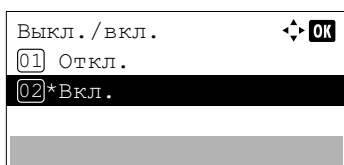
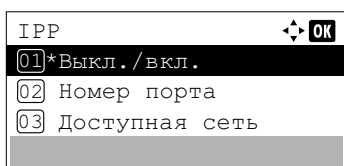
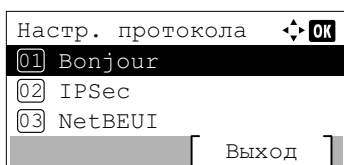

**1** В меню *Сеть* нажмите  $\Delta$  или  $\nabla$ , чтобы выбрать пункт *Настр. протокола*.

**2** Нажмите **[OK]**. На экране появится меню *Настр. протокола*.

**3** Нажмите  $\Delta$  или  $\nabla$ , чтобы выбрать элемент, для которого требуется выполнить настройки.

**4** Нажмите **[OK]**. Отображается экран настроек для элемента, выбранного на шаге 3.

В качестве примера показан экран, который отображается при выборе пункта *IPsec*.

**5** Нажмите  $\Delta$  или  $\nabla$ , чтобы выбрать *Выкл./вкл.*

**6** Нажмите **[OK]**. Появится экран *Выкл./вкл.*

**7** Нажмите  $\Delta$  или  $\nabla$ , чтобы выбрать *вкл.* или *выкл.*

**8** Нажмите **[OK]**. Повторно отобразится экран меню *IPsec*.

## Номер порта (настройки номера порта)

Укажите номер порта.

 **Примечание** Указанная функция отображается в том случае, если выбран параметр "IPР" или "ThinPrint" (см. раздел Настройки протокола (подробные настройки сетевого протокола) на стр. 4-25).

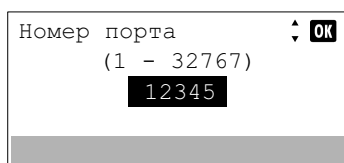

- 1 Нажмите клавишу  $\Delta$  или  $\nabla$  на экране меню выбранной опции, а затем выберите Номер порта.
- 2 Нажмите [ОК]. Появится экран Номер порта.
- 3 С цифровой клавиатуры либо с помощью клавиш  $\Delta$  или  $\nabla$  укажите номер портала.
- 4 Нажмите [ОК]. Будет задан номер порта, и заново отобразится экран меню выбранного элемента.

## Доступная сеть (настройки протоколов для каждой сети)

Выберите, включать ли эту функцию для каждой сети.

 **Примечание** Эта настройка отображается только при установленном дополнительном комплекте Wireless Network Interface Kit.

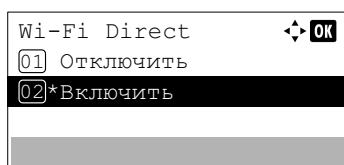
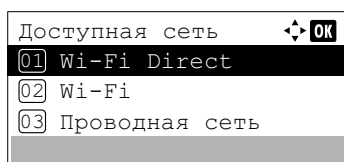

- 1 Нажмите клавишу  $\Delta$  или  $\nabla$  на экране меню выбранной опции, а затем выберите Доступная сеть.
- 2 Нажмите [ОК]. На экране появится меню Доступная сеть.
- 3 Нажмите  $\Delta$  или  $\nabla$ , чтобы выбрать элемент, для которого требуется выполнить настройки.
- 4 Нажмите [ОК]. Отображается экран настроек для элемента, выбранного на шаге 3.  
В качестве примера показан экран, который отображается при выборе пункта Wi-Fi Direct.
- 5 Нажмите  $\Delta$  или  $\nabla$ , чтобы выбрать Отключить или Включить.
- 6 Нажмите [ОК]. На экране снова появится меню Доступная сеть.



## Основная сеть (выбор сетевого интерфейса для использования)

Укажите сеть, которая будет использоваться для функции отправки, а также для сетевой аутентификации.

 **Примечание** Эта настройка отображается при установленном дополнительном комплекте Network Interface Kit (IB-50) или Wireless Network Interface Kit (IB-51 или IB-36).

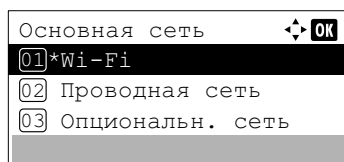

- 1 В меню *Сеть* нажмите  $\Delta$  или  $\nabla$ , чтобы выбрать пункт *Основная сеть*.
- 2 Нажмите **[OK]**. На экране появится *Основная сеть*.

- 3 Нажмите  $\Delta$  или  $\nabla$ , чтобы выбрать *Wi-Fi*, *Проводная сеть* или *Опциональн. сеть*.

 **Примечание** Пункт *Wi-Fi* отображается только при условии, что установлен дополнительный комплект Wireless Network Interface Kit (IB-36).

*Опциональн. сеть* отображается только при условии установки дополнительного комплекта Network Interface Kit (IB-50) или комплекта беспроводного сетевого интерфейса (IB-51).

- 4 Нажмите **[OK]**. Настройка основной сети будет завершена, и на экране снова появится меню *Сеть*.

## Пинг (проверка соединения с подключенным устройством)

Проверка возможности соединения с адресатом путем ввода имени хоста или IP-адреса адресата.

 **Примечание** Данная настройка отображается при условии, что для параметра *Основная сеть (выбор сетевого интерфейса для использования)* на стр. 4-85 установлено значение, отличное от *Опциональн. сеть*.

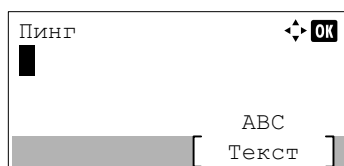

- 1 В меню *Сеть* нажмите  $\Delta$  или  $\nabla$ , чтобы выбрать пункт *Пинг*.
- 2 Нажмите **[OK]**. Появится экран *Пинг*.

- 3 С цифровой клавиатуры введите имя хоста или IP-адрес.

 **Примечание** Для получения подробной информации о порядке ввода символов см. *Способ ввода символов на стр. А-2*.

- 4 Нажмите **[OK]**. Появится экран подтверждения.
- 5 Нажмите **[Да]** (**[Левый выбор]**). Отобразится сообщение *Пингование хоста назначения...*

Нажмите **[Нет]** (**[Правый выбор]**), чтобы вернуться к экрану шага 3.

- 6 Нажмите **[OK]**. Повторно отобразится меню *Сеть*.

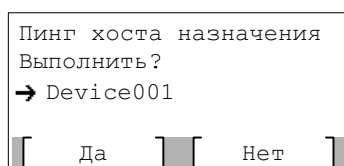

## Перезапуск сети (перезапуск сетевой карты)

После изменения всех настроек сети перезапустите сетевую карту устройства. Это необходимо для вступления настроек в действие.

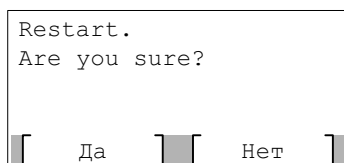
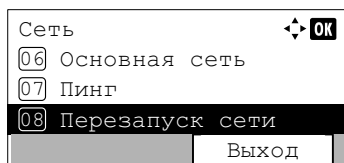

- 1** В меню *Сеть* нажмите  $\Delta$  или  $\nabla$ , чтобы выбрать пункт *Перезапуск сети*.
- 2** Нажмите **[OK]**. Появится экран подтверждения.
- 3** Нажмите **[Да]** (**[Левый выбор]**). Отображается сообщение *Перезапуск... Подождите.*, выполняется перезапуск сети. При нажатии на **[Нет]** (**[Правый выбор]**) выполняется возврат в меню *Сеть*, при этом перезапуск сети не осуществляется.

## Опциональн. сеть (настройки опциональной сети)

Здесь можно выбрать настройки для опционального комплекта Network Interface Kit (IB-50) или Wireless Network Interface Kit (IB-51).

 **Примечание** Этот пункт отображается, только когда комплект Network Interface Kit (IB-50) или Wireless Network Interface Kit (IB-51) установлен в качестве дополнительного оборудования.

В настройках опциональной сети доступны следующие опции:

- Беспровод. сеть (настройки беспроводной сети)...4-88
- Основн. (основные настройки для дополнительного Network Interface Kit)...4-95

 **Примечание** Выбор сетевых настроек осуществляйте, уточнив характеристики сети у сетевого администратора. По завершении всех сетевых настроек перезапустите сеть. См. *Перезапуск сети (перезапуск дополнительного Network Interface Kit) на стр. 4-98*. Это необходимо для вступления настроек в действие!

Когда для IB-50 или IB-51 используется веб-страница, сетевые параметры и настройки безопасности можно удобно менять и проверять с использованием ПК. Дополнительную информацию см. в документе *IB-50/IB-51 User's Manual*.

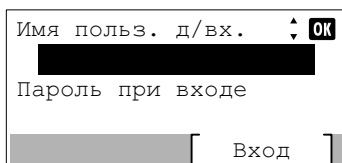

Имя польз. д/вх. [OK]  
 [Redacted]  
 Пароль при входе  
 [Redacted] [Вход]

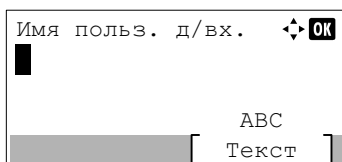

Имя польз. д/вх. [OK]  
 [Redacted]  
 ABC  
 [Redacted] [Текст]

- 1 Нажмите **[Меню]**.
- 2 Нажмите  $\Delta$  или  $\nabla$ , чтобы выбрать **Опциональн. сеть**.
- 3 Нажмите **[OK]**. Появится экран входа в систему.

 **Примечание** Если установлено управление реквизитами пользователей:

- При осуществлении входа с правами администратора экран входа в систему не отображается, отображается экран меню **Опциональн. сеть**.
- Если вход осуществлен с правами, отличными от прав администратора, выполнение настроек будет невозможно. Выйдите из системы и войдите в нее с правами администратора.

- 4 Когда выбрано поле ввода **Имя польз. д/вх.**, нажмите **[OK]**. Отображается экран ввода **Имя польз. д/вх.**

- 5 С цифровой клавиатуры введите имя пользователя для входа в систему и затем нажмите **[OK]**. Повторно отображается экран входа в систему.

 **Примечание** Первоначальная настройка имени пользователя-администратора для входа в систему показана ниже.

ECOSYS P3045dn: 4500

ECOSYS P3050dn: 5000

ECOSYS P3055dn: 5500

ECOSYS P3060dn: 6000

Для получения подробной информации о порядке ввода символов см. *Способ ввода символов на стр. A-2*.

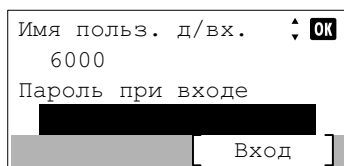

**6** Нажмите  $\Delta$  или  $\nabla$ , чтобы выбрать поле ввода Пароль при входе.

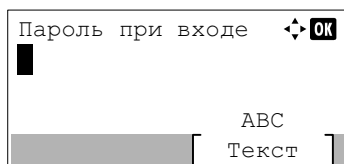

**7** Нажмите [OK]. Отображается экран ввода Пароль при входе.

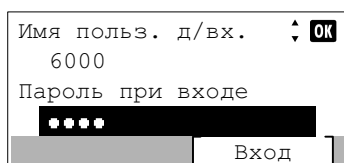

**8** С цифровой клавиатуры введите пароль для входа в систему и затем нажмите [OK]. Повторно отображается экран входа в систему.



**Примечание** Первоначальная настройка имени пользователя-администратора для входа в систему показана ниже.

ECOSYS P3045dn: 4500

ECOSYS P3050dn: 5000

ECOSYS P3055dn: 5500

ECOSYS P3060dn: 6000

Для получения подробной информации о порядке ввода символов см. *Способ ввода символов на стр. А-2.*

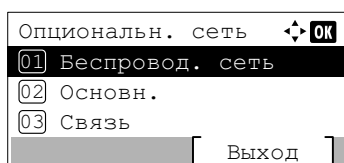

**9** Нажмите [Вход] ([Правый выбор]). Если введены правильное имя пользователя и пароль для входа в систему, отображается меню Опциональн. сеть с указанием списка доступных опций.

## Беспровод. сеть (настройки беспроводной сети)

Здесь можно задать настройки для беспроводной сети.



**Примечание** Пункт Беспровод. сеть отображается только при условии, что установлен дополнительный комплект Wireless Network Interface Kit (IB-51).

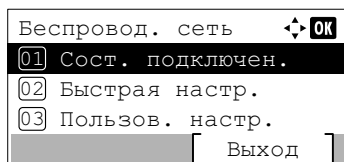

**1** В меню Опциональн. сеть нажмите  $\Delta$  или  $\nabla$ , чтобы выбрать пункт Беспровод. сеть.

**2** Нажмите [OK]. На экране появится меню Беспровод. сеть.

Возможны следующие операции:

- Сост. подключен. (проверка состояния подключения к беспроводной сети)...4-89
- Быстрая настр. (быстрая настройка беспроводной сети)...4-89
- Пользов. настр. (подробные настройки беспроводной сети)...4-91

## Сост. подключен. (проверка состояния подключения к беспроводной сети)

Если установлен дополнительный комплект Wireless Network Interface Kit (IB-51), можно проверить состояние беспроводной сети.

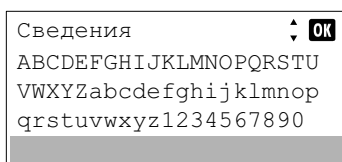
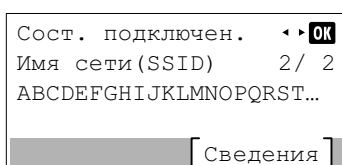
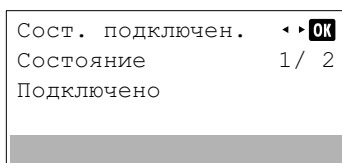

- 1 В меню Беспровод. сеть нажмите  $\Delta$  или  $\nabla$ , чтобы выбрать пункт Сост. подключен.
- 2 Нажмите [ОК]. Появляется экран Сост. подключен.
- 3 Нажмите  $\triangleleft$  или  $\triangleright$ . Отображается Имя сети (SSID).

Если полное имя, отображаемое как Имя сети (SSID) не помещается на одной строке, нажмите [Сведения] ([Правый выбор]), чтобы перейти к 3-строчечному отображению имени.

## Быстрая настр. (быстрая настройка беспроводной сети)

При подключении к точке доступа, которая поддерживает автоматическую настройку беспроводной сети, выбрать настройки подключения можно с помощью функции быстрой настройки.

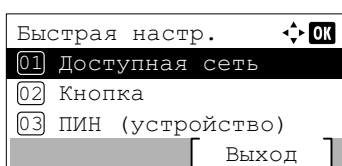

- 1 В меню Беспровод. сеть нажмите  $\Delta$  или  $\nabla$ , чтобы выбрать пункт Быстрая настр.
- 2 Нажмите [ОК]. На экране появится меню Быстрая настр. Возможны следующие операции:
  - Доступная сеть (отображение точек доступа)
  - Кнопка (подключение с использованием нажимной кнопки)
  - ПИН (устройство) (установление соединения с использованием ПИН-кода (для Wireless Network Interface Kit))
  - ПИН (терминал) (установление соединения с использованием ПИН-кода (для точки доступа))

### Доступная сеть (отображение точек доступа)

Отображается список точек доступа, к которым можно подключиться.

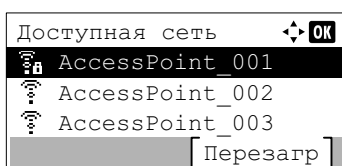

- 1 В меню Быстрая настр. нажмите  $\Delta$  или  $\nabla$ , чтобы выбрать пункт Доступная сеть.
- 2 Нажмите [ОК]. Появляется экран Доступная сеть.
 

 **Примечание** Если не удастся найти требуемую точку доступа, нажмите [Перезагр] ([Правый выбор])
- 3 Нажмите  $\Delta$  или  $\nabla$ , чтобы выбрать точку доступа, к которой следует подключиться.

- Нажмите **[OK]**. Начинается процесс подключения к точке доступа.

Если необходимо ввести ключ шифрования, отображается экран для ввода ключа WEP или экран для ввода predeterminedного ключа.

Если необходимо ввести ключ WEP:

С цифровой клавиатуры введите ключ WEP и затем нажмите **[OK]**.

 Можно ввести до 26 символов. Для получения подробной информации о порядке ввода символов см. *Способ ввода символов на стр. А-2*.

Если необходимо ввести predeterminedный ключ:

С цифровой клавиатуры введите predeterminedный ключ и затем нажмите **[OK]**.

 **Примечание** Можно ввести 8—64 символа. Для получения подробной информации о порядке ввода символов см. *Способ ввода символов на стр. А-2*.

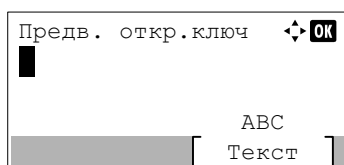
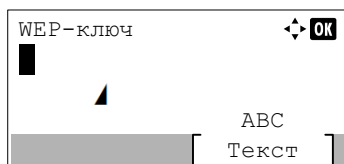

### Кнопка (подключение с использованием нажимной кнопки)

Если точка доступа поддерживает автоматическую настройку беспроводной сети по нажатию на кнопку, настройки беспроводной сети можно выполнить автоматически с помощью кнопки и панели управления принтера.

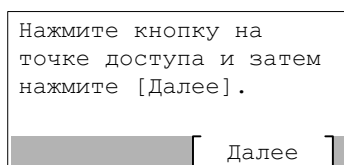

- В меню Быстрая настр. нажмите  $\Delta$  или  $\nabla$ , чтобы выбрать пункт Кнопка.
- Нажмите **[OK]**. Отображается подтверждающее сообщение.

- На точке доступа нажмите кнопку автоматической настройки беспроводной сети.
- Нажмите [Далее] (**[Правый выбор]**). Отображается сообщение Установление соединения..., начинается процесс установления соединения с точкой доступа.

### ПИН (устройство) (установление соединения с использованием ПИН-кода (для Wireless Network Interface Kit))

Соединение устанавливается с использованием ПИН-кода для аппарата. Отображаемый ПИН-код нужно ввести на точке доступа. ПИН-код аппарата генерируется автоматически.

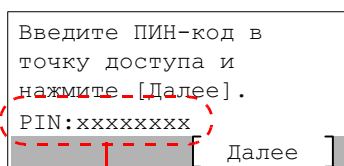

ПИН-код

- В меню Быстрая настр. нажмите  $\Delta$  или  $\nabla$ , чтобы выбрать пункт ПИН (устройство).
- Нажмите **[OK]**. ПИН-код отображается на экране сообщений.

- Запишите отображаемый на экране сообщений ПИН-код.

- 4 Нажмите [Далее] (**[Правый выбор]**). Отображается сообщение *Установление соединения...*
- 5 На точке доступа немедленно введите ПИН-код, который вы записали на шаге 3. Начинается процесс подключения к точке доступа.

### ПИН (терминал) (установка соединения с использованием ПИН-кода (для точки доступа))

Соединение устанавливается с использованием ПИН-кода для точки доступа. Введите ПИН-код для точки доступа. Сведения о ПИН-коде для точки доступа см. в руководстве по эксплуатации точки доступа.

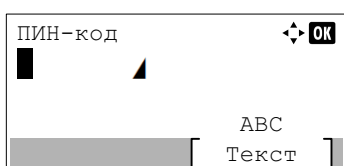

- 1 В меню *Быстрая настр.* нажмите  $\Delta$  или  $\nabla$ , чтобы выбрать пункт *ПИН (терминал)*.
- 2 Нажмите **[ОК]**. На экране появится меню *ПИН-код*.

- 3 С цифровой клавиатуры введите ПИН-код.



**Примечание** Можно ввести до 8 символов. Для получения подробной информации о порядке ввода символов см. *Способ ввода символов на стр. А-2*.

- 4 Нажмите **[ОК]**. Отображается сообщение *Установление соединения...*, начинается процесс установления соединения с точкой доступа.

### Пользов. настр. (подробные настройки беспроводной сети)

Пользователь может изменить подробные настройки беспроводной сети.

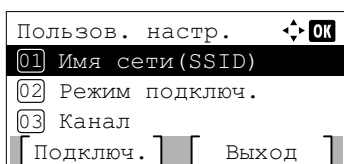

- 1 В меню *Беспровод. сеть* нажмите  $\Delta$  или  $\nabla$ , чтобы выбрать пункт *Пользов. настр.*
- 2 Нажмите **[ОК]**. На экране появится меню *Пользов. настр.*

Возможны следующие операции:

- Имя сети (SSID) (регистрация SSID точки доступа)
- Режим подключ. (переключение между режимами подключения)
- Канал (настройки канала)
- Сетевая аутент. (настройка сетевой аутентификации)
- Шифрование (настройки шифрования)

### Имя сети (SSID) (регистрация SSID точки доступа)

С помощью этой функции задается SSID (идентификатор беспроводной сети) для беспроводной локальной сети, к которой подключается аппарат.

- 1 В меню *Пользов. настр.* нажмите  $\Delta$  или  $\nabla$ , чтобы выбрать пункт *Имя сети (SSID)*.
- 2 Нажмите **[ОК]**. Отображается экран *Имя сети (SSID)*.

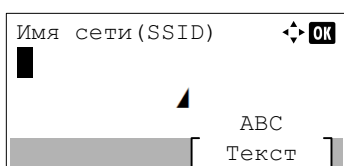

- 3 С цифровой клавиатуры введите SSID точки доступа.



**Примечание** Можно ввести до 32 символов. Для получения подробной информации о порядке ввода символов см. *Способ ввода символов на стр. А-2.*

- 4 Нажмите [ОК]. На экране снова появится меню Пользов. настр.

### Режим подключ. (переключение между режимами подключения)

С помощью данной функции можно выбрать метод подключения к беспроводной сети. Выберите вариант Прямое подключ., если необходимо установить прямое подключение между компьютерами и аппаратом без применения точки доступа.

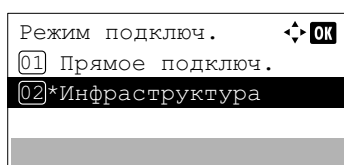

- 1 В меню Пользов. настр. нажмите  $\Delta$  или  $\nabla$ , чтобы выбрать пункт Режим подключ.

- 2 Нажмите [ОК]. Отображается экран Режим подключ.

Доступны следующие режимы подключения:

Прямое подключ. (подключение без использования точек доступа);

Инфраструктура (подключение через точку доступа).

- 3 Нажмите  $\Delta$  или  $\nabla$ , чтобы выбрать режим подключения.

- 4 Нажмите [ОК]. На экране снова появится меню Пользов. настр.

### Канал (настройки канала)

С помощью данной функции можно настроить канал, который будет использоваться в беспроводной сети.

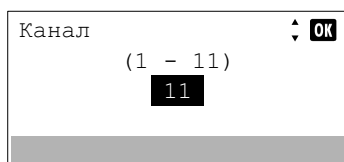

- 1 В меню Пользов. настр. нажмите  $\Delta$  или  $\nabla$ , чтобы выбрать пункт Канал.

- 2 Нажмите [ОК]. Появляется экран Канал.

- 3 Введите номер канала с цифровой клавиатуры или нажатием на клавиши  $\Delta$  или  $\nabla$ .



**Примечание** Номер канала можно задать в диапазоне от 1 до 11.

- 4 Нажмите [ОК]. На экране снова появится меню Пользов. настр.

### Сетевая аутент. (настройка сетевой аутентификации)

С помощью данной функции можно выбрать метод аутентификации, который будет использоваться при подключении к точке доступа.



**Примечание** Кроме того, можно задать настройку сетевой аутентификации для режимов WPA-Enterprise и WPA2-Enterprise с помощью веб-страницы дополнительного Wireless Network Interface Kit (IB-51). Более подробную информацию см. в документе *IB-51 User's Manual.*

- 1 В меню Пользов. настр. нажмите  $\Delta$  или  $\nabla$ , чтобы выбрать пункт Сетевая аутент.



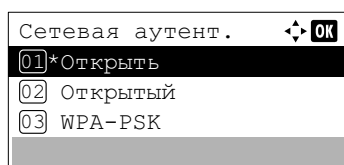

- Нажмите [OK]. Отображается экран Сетевая аутент.

Предусмотрены следующие методы аутентификации:

Открыть  
Открытая  
WPA-PSK  
WPA2-PSK



**Примечание** Пункты WPA-PSK и WPA2-PSK отображаются, только когда параметр Инфраструктура задан, как описано в разделе *Режим подключ.* (переключение между режимами подключения) на стр. 4-92.

- Нажмите  $\Delta$  или  $\nabla$ , чтобы выбрать требуемый метод аутентификации.
- Нажмите [OK]. На экране снова появится меню Пользов. настр.

### Шифрование (настройки шифрования)

В данном разделе можно выбрать настройки шифрования.



**Примечание** Данная настройка не отображается, когда параметр *Сетевая аутент.* (настройка сетевой аутентификации) на стр. 4-92 настроен для использования метода, отличного от Открыть, Открытая, WPA-PSK и WPA2-PSK с использованием служебной программы.

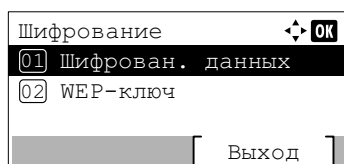

- В меню Пользов. настр. нажмите  $\Delta$  или  $\nabla$ , чтобы выбрать пункт Шифрование.

- Нажмите [OK]. Появляется экран Шифрование.

Возможны следующие операции:

- Шифрован. данных (настройка шифрования данных)...4-93
- WEP-ключ (настройки WEP-ключа)...4-94
- Предв. откр.ключ (настройки предопределенного ключа)...4-94



**Примечание** Пункт WEP Key отображается, когда параметр *Сетевая аутент.* (настройка сетевой аутентификации) на стр. 4-92 установлен на значение Открыть или Открытая.

Пункт Предв. откр. ключ отображается, когда параметр *Сетевая аутент.* (настройка сетевой аутентификации) на стр. 4-92 установлен на значение WPA-PSK или WPA2-PSK.

### Шифрован. данных (настройка шифрования данных)

Здесь можно выбрать метод шифрования.

- В меню Шифрование нажмите  $\Delta$  или  $\nabla$ , чтобы выбрать пункт Шифрован. данных.

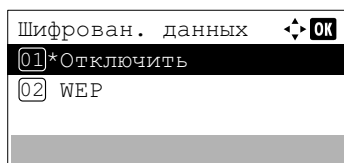

- Нажмите [OK]. Появляется экран Шифрован. данных.



**Примечание** Доступные для выбора методы шифрования различаются в зависимости от метода аутентификации, заданного в *Сетевая аутент.* (настройка сетевой аутентификации) на стр. 4-92.

Можно выбрать варианты Откл. или WEP, когда выбрана аутентификация по методу Открыть или Открытая.

Варианты TKIP, AES или Авто можно выбрать, когда задана аутентификация по методу WPA-PSK.

Вариант AES можно выбрать, когда задана аутентификация по методу WPA2-PSK.

- Нажмите  $\Delta$  или  $\nabla$ , чтобы выбрать требуемый метод шифрования.
- Нажмите [OK]. Повторно отображается меню Шифрование.

### WEP-ключ (настройки WEP-ключа)

Здесь можно зарегистрировать WEP-ключ.

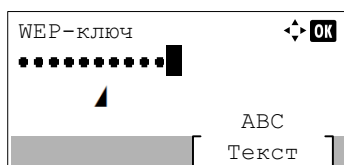
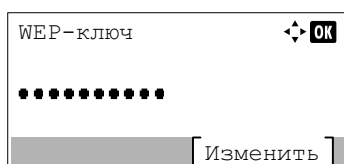

- В меню Шифрование нажмите  $\Delta$  или  $\nabla$ , чтобы выбрать пункт WEP-ключ.
- Нажмите [OK]. Появляется экран WEP-ключ.

- Нажмите [Изменить] ([Правый выбор]). Появляется экран ввода WEP-ключ.

- С цифровой клавиатуры введите WEP-ключ.



**Примечание** Можно ввести до 26 символов. Для получения подробной информации о порядке ввода символов см. *Способ ввода символов на стр. А-2.*

- Нажмите [OK]. Повторно отображается меню Шифрование.

### Предв. откр.ключ (настройки предопределенного ключа)

Здесь можно зарегистрировать предопределенный ключ.

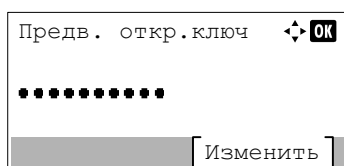

- В меню Шифрование нажмите  $\Delta$  или  $\nabla$ , чтобы выбрать пункт Предв. откр.ключ.
- Нажмите [OK]. Появляется экран Предв. откр.ключ.

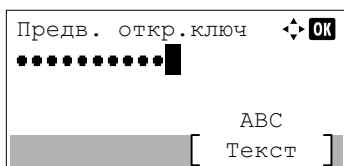

**3** Нажмите [Изменить] (**[Правый выбор]**). Появляется экран ввода Предв. откр. ключ.

**4** С цифровой клавиатуры введите predetermined key.



**Примечание** Можно ввести 8—64 символа. Для получения подробной информации о порядке ввода символов см. *Способ ввода символов на стр. А-2*.

**5** Нажмите [OK]. Повторно отображается меню Шифрование.

## Основн. (основные настройки для дополнительного Network Interface Kit)

Здесь можно выбрать основные настройки для сети опционального комплекта Network Interface Kit (IB-50) или Wireless Network Interface Kit (IB-51).

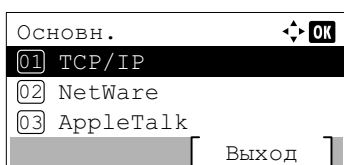

**1** В меню Опциональн. сеть нажмите  $\Delta$  или  $\nabla$ , чтобы выбрать пункт Основн.

**2** Нажмите [OK]. На экране появится меню Основн.

Возможны следующие операции:

- Настройка TCP/IP (настройки TCP/IP для дополнительного комплекта Network Interface Kit)...4-95
- Netware (настройка NetWare)...4-96
- AppleTalk (настройка AppleTalk)...4-96
- IPSec (настройка IPSec)...4-97
- Интерфейс LAN (настройка интерфейса LAN)...4-97
- Фильтр MAC-адр. (настройка фильтрации MAC-адресов)...4-98
- Перезапуск сети (перезапуск дополнительного Network Interface Kit)...4-98

## Настройка TCP/IP (настройки TCP/IP для дополнительного комплекта Network Interface Kit)

Здесь можно выбрать настройки TCP/IP.

Для настроек TCP/IP доступны следующие опции:

- TCP/IP (включение/выключение протокола TCP/IP)
- Настр. IPv4 (настройки TCP/IP IPv4)
- Настр. IPv6 (настройки TCP/IP IPv6)

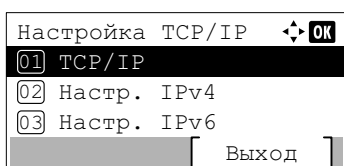

**1** В меню Основн. нажмите  $\Delta$  или  $\nabla$ , чтобы выбрать пункт Настройка TCP/IP.

**2** Нажмите [OK]. На экране появится меню Настройки TCP/IP.

### TCP/IP (включение/выключение протокола TCP/IP)

Здесь можно указать, следует ли использовать протокол TCP/IP.

Метод настройки тот же, что использовался для стандартных сетевых настроек. Подробнее см. раздел *TCP/IP (включение/выключение протокола TCP/IP)* на стр. 4-73.

### Настр. IPv4 (настройки TCP/IP IPv4)

Здесь можно задать настройки для TCP/IP (IPv4). Метод настройки тот же, что использовался для стандартных сетевых настроек. Подробнее см. раздел *Настр. IPv4 (настройки TCP/IP IPv4)* на стр. 4-73.

### Настр. IPv6 (настройки TCP/IP IPv6)

Здесь можно задать настройки для TCP/IP (IPv6). Метод настройки тот же, что использовался для стандартных сетевых настроек. Подробнее см. раздел *Настр. IPv6 (настройки TCP/IP IPv6)* на стр. 4-73.

## Netware (настройка NetWare)

NetWare — это сетевая операционная система, разработанная специально для серверов с архитектурой ПК. NetWare представляет собой клиент-серверную систему, которая работает при установке ОС NetWare на сервер и специализированных клиентских модулей (клиентов NetWare) на клиентские компьютеры (работающие под управлением ОС MS-DOS, OS/2, Windows и т. д.). В качестве основного протокола сетевого уровня в NetWare используется собственный протокол IPX (Internetwork Packet eXchange, межсетевой обмен пакетами) / SPX (Sequenced Packet eXchange, последовательный обмен пакетами), однако операционная система также поддерживает протокол TCP/IP.

Особенностью ОС NetWare является тот факт, что она специально разработана для серверов в отличие от таких неспециализированных операционных систем как Windows NT и UNIX. На сервере с помощью консоли ОС NetWare можно выполнить только минимальные действия, необходимые для работы сервера. Управление сервером и файлами в основном осуществляется с помощью средств управления, установленных на клиентских компьютерах. Кроме того, все пакеты драйверов и протоколов предоставляются в виде модулей, называемых загружаемыми модулями системы NetWare (NLM), а возможность гибкой и динамической загрузки и выгрузки таких модулей является существенным преимуществом этой системы.

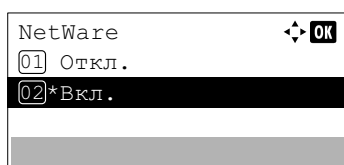

**1** В меню *Основн.* нажмите  $\Delta$  или  $\nabla$ , чтобы выбрать пункт *Netware*.

**2** Нажмите **[OK]**. Появляется экран *Netware*.

**3** Нажмите  $\Delta$  или  $\nabla$ , чтобы выбрать включение или выключение *NetWare*.

**4** Нажмите **[OK]**. Настройка *NetWare* установлена, и снова появляется меню *Основн.*

## AppleTalk (настройка AppleTalk)

AppleTalk — это коммуникационный протокол, используемый обычно на компьютерах Macintosh в рамках сетевых функций ОС Mac OS.

Протокол AppleTalk присваивает 24-битные сетевые адреса (16 бит предназначены для идентификации сети и 8 бит для адреса узла), которые используются для идентификации устройств (компьютеров, принтеров и т. д.) в сети.

При включении электропитания по сети отправляется широкоэвещательный сигнал, после чего выполняется автоматическое назначение адресов и имен устройств.

**1** В меню *Основн.* нажмите  $\Delta$  или  $\nabla$ , чтобы выбрать пункт *AppleTalk*.

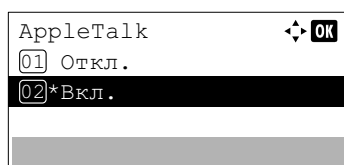

- 2 Нажмите **[OK]**. Появляется экран AppleTalk.
- 3 Нажмите  $\Delta$  или  $\nabla$ , чтобы выбрать включение или выключение AppleTalk.
- 4 Нажмите **[OK]**. Настройка AppleTalk установлена, и снова появляется меню Основн.

## IPSec (настройка IPSec)

IPSec (IP Security Protocol, протокол безопасности IP) — это протокол обеспечения безопасности, принятый в качестве стандарта технической комиссией Интернет (IETF) для аутентификации и шифрования на третьем сетевом уровне (IP-уровне).

Он может использоваться как для протокола IPv4, так и для протокола IPv6.



**Примечание** В IPv4 используются 32-битные IP-адреса, в IPv6 используются 128-битные IP-адреса.

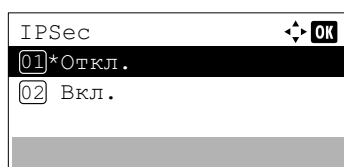

- 1 В меню Основн. нажмите  $\Delta$  или  $\nabla$ , чтобы выбрать пункт IPSec.
- 2 Нажмите **[OK]**. Появляется экран IPSec.
- 3 Нажмите  $\Delta$  или  $\nabla$ , чтобы выбрать включение или выключение IPSec.
- 4 Нажмите **[OK]**. Настройка IPSec установлена, и снова появляется меню Основн.

## Интерфейс LAN (настройка интерфейса LAN)

Укажите параметры для используемого интерфейса LAN. Значение по умолчанию — Авто.



**Примечание** Пункт Интерфейс LAN отображается только при условии, что установлен дополнительный комплект Network Interface Kit (IB-50).

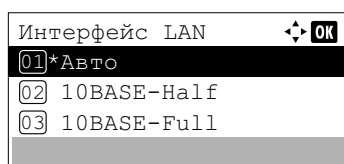

- 1 В меню Основн. нажмите  $\Delta$  или  $\nabla$ , чтобы выбрать пункт Интерфейс LAN.
- 2 Нажмите **[OK]**. Появляется экран Интерфейс LAN.  
Доступными вариантами интерфейса LAN являются следующие:  
Авто  
10BASE-Half  
10BASE-Full  
100BASE-Half  
100BASE-Full  
1000BASE-T
- 3 Нажмите  $\Delta$  или  $\nabla$ , чтобы выбрать требуемый интерфейс LAN.
- 4 Нажмите **[OK]**. Настройка интерфейса LAN завершена, и снова появляется меню Основн.

## Фильтр MAC-адр. (настройка фильтрации MAC-адресов)

С помощью данной настройки можно включить или выключить фильтрацию MAC-адресов.

 **Примечание** Для выполнения подробных настроек фильтрации MAC-адресов предназначено служебное программное обеспечение Network Interface Kit.

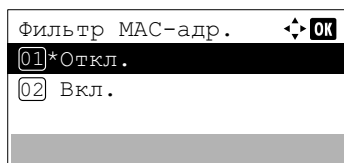

- 1** В меню **Основн.** нажмите  $\Delta$  или  $\nabla$ , чтобы выбрать пункт **Фильтр MAC-адр.**
- 2** Нажмите **[OK]**. Появляется экран **Фильтр MAC-адр.**
- 3** Нажмите  $\Delta$  или  $\nabla$ , чтобы выбрать включение или выключение фильтрации MAC-адресов.
- 4** Нажмите **[OK]**. Настройка фильтрации MAC-адресов установлена, и снова появляется меню **Основн.**

## Перезапуск сети (перезапуск дополнительного Network Interface Kit)

После изменения всех настроек сети перезапустите сетевую карту устройства. Это необходимо для вступления настроек в действие.

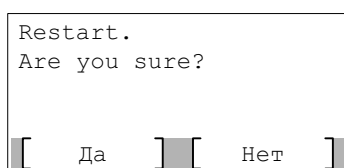

- 1** В меню **Основн.** нажмите  $\Delta$  или  $\nabla$ , чтобы выбрать пункт **Перезапуск сети.**
- 2** Нажмите **[OK]**. Появится экран подтверждения.
- 3** Нажмите **[Да]** (**[Левый выбор]**). Отображается сообщение **Перезапуск... Подождите.**, выполняется перезапуск сети. При нажатии на **[Нет]** (**[Правый выбор]**) выполняется возврат в меню **Основн.**, при этом перезапуск сети не осуществляется.

## Общие параметры (выбор/настройка общих параметров устройства)

Выбирает/задает все функции этого принтера.

В меню "Общие параметры" доступны следующие опции:

- Язык (выбор языка сообщений)...4-99
- Экр. по ум.(ящик) (настройка экрана по умолчанию для ящика документов)...4-100
- Установка даты (настройки даты и времени)...4-101
- Сигнал (настройка звукового сигнала)...4-104
- Настр. диска RAM (использование диска RAM)...4-106
- Формат. SSD (форматирование диска SSD)...4-108
- Формат. карту SD (форматирование карты памяти SD)...4-108
- Яркость экрана (настройка яркости экрана)...4-109
- Подсветка диспл. (настройка подсветки дисплея)...4-109
- Обработка ошибок (настройка обнаружения ошибок)...4-109
- Настр. таймера (настройка таймера)...4-111
- Отоб. сост/журн. (настройка отображения состояния/журнала)...4-124
- Тип клавиат. USB (выбор типа клавиатуры USB)...4-126
- Сиг "Мало тон" (настройка уровня оповещения о добавлении тонера)...4-126
- Печ.загол.сообщ. (проверьте настройку перед печатью баннера)...4-128

**ВАЖНО** Пункты Экр. по ум. (ящик), Формат. SSD и Формат. карту SD отображаются только при условии, что соответствующее дополнительное оборудование установлено.

- 1 Нажмите [Меню].
- 2 Нажмите  $\Delta$  или  $\nabla$ , чтобы выбрать Общие параметры.
- 3 Нажмите [OK]. Отображается меню Общие параметры со списком доступных опций.

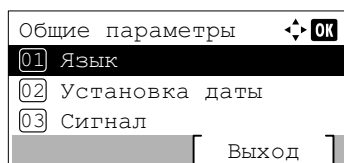

## Язык (выбор языка сообщений)

С помощью описанной ниже процедуры можно выбрать язык для отображения сообщений. При необходимости можно дополнительно загрузить сообщения на других языках. За дополнительной информацией обращайтесь к техническому специалисту по обслуживанию.

- 1 В меню Общие параметры нажмите  $\Delta$  или  $\nabla$ , чтобы выбрать пункт Язык.
- 2 Нажмите [OK]. Отображается экран Язык с указанием списка языков.

Доступны следующие языки:

English  
Deutsch  
Français  
Español  
Italiano  
Nederlands  
Русский

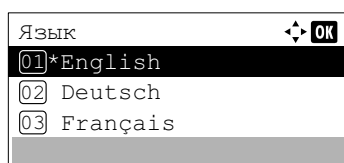

Português

Доступны следующие дополнительные языки:

Дополнительный язык	Дисплей сообщений
Турецкий	Türkçe
Греческий	Ελληνικά
Польский	Polski
Чешский	Česky
Венгерский	Magyar
Финский	Suomi
Иврит	תלגלג
Арабский	أر بيك
Шведский	Svenska
Датский	Dansk
Норвежский	Norsk
Румынский	Român

Если используется один из дополнительных языков, он отображается вместо *Português*.



**Примечание** Чтобы добавить дополнительный язык, обратитесь к сервисному персоналу или в уполномоченный сервисный центр.

- 3** Нажмите  $\Delta$  или  $\nabla$ , чтобы выбрать требуемый язык.
- 4** Нажмите **[ОК]**. Язык настроен, и снова появляется меню *Общие параметры*.

## Экр. по ум.(ящик) (настройка экрана по умолчанию для ящика документов)

Выберите экран, который будет отображаться по умолчанию при нажатии на **[Ящик Документов]**

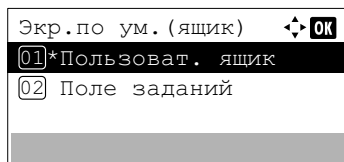

- 1** В меню *Общие параметры* нажмите  $\Delta$  или  $\nabla$ , чтобы выбрать пункт *Экр. по ум. (ящик)*.
- 2** Нажмите **[ОК]**. Отображается экран *Экр. по ум. (ящик)*.
- 3** Нажмите  $\Delta$  или  $\nabla$ , чтобы выбрать в качестве экрана по умолчанию или *Пользоват. ящик* или *Поле заданий*.
- 4** Нажмите **[ОК]**. Экран по умолчанию настроен, и снова появляется меню *Общие параметры*.



## Установка даты (настройки даты и времени)

Установите дату и время.

**ВАЖНО** Для изменения установки даты необходимо ввести имя пользователя и пароль для входа учетной записи администратора. Более подробную информацию о настройках учетной записи администратора см. в разделе *Администратор на стр. 4-145*.

Если изменить дату/время при использовании приложения, дальнейшее использование приложения будет невозможно.

В настройках даты и времени предусмотрены следующие опции:

- Дата (настройка даты)...4-102
- Время (настройка времени)...4-103
- Формат даты (выбор формата даты)...4-103
- Часовой пояс (настройка часового пояса)...4-103
- Летнее время (настройка летнего времени)...4-104

**1** В меню *Общие* параметры нажмите  $\Delta$  или  $\nabla$ , чтобы выбрать пункт *Установка даты*.

**2** Нажмите **[OK]**. Появится экран входа в систему.



**Примечание** Если установлено управление реквизитами пользователей:

- При осуществлении входа с правами администратора экран входа в систему не отображается, отображается экран меню *Установка даты*.
- Если вход осуществлен с правами, отличными от прав администратора, выполнение настроек будет невозможно. Выйдите из системы и войдите в нее с правами администратора.

**3** Когда выбрано поле ввода *Имя польз. д/вх.*, нажмите **[OK]**. Отображается экран ввода *Имя польз. д/вх.*

**4** С цифровой клавиатуры введите имя пользователя для входа в систему и затем нажмите **[OK]**. Повторно отображается экран входа в систему.



**Примечание** Первоначальная настройка имени пользователя-администратора для входа в систему показана ниже.

ECOSYS P3045dn: 4500

ECOSYS P3050dn: 5000

ECOSYS P3055dn: 5500

ECOSYS P3060dn: 6000

Для получения подробной информации о порядке ввода символов см. *Способ ввода символов на стр. A-2*.

**5** Нажмите  $\Delta$  или  $\nabla$ , чтобы выбрать поле ввода *Пароль при входе*.

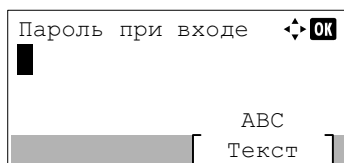
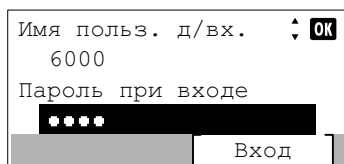
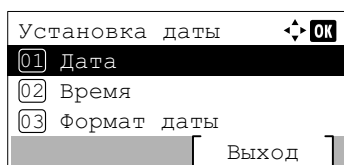
## Дата (настройка даты)

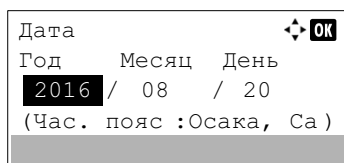

**6** Нажмите [OK]. Отображается экран ввода Пароль при входе.

**7** С цифровой клавиатуры введите пароль для входа в систему и затем нажмите [OK]. Повторно отображается экран входа в систему.



**Примечание** Первоначальная настройка имени пользователя-администратора для входа в систему показана ниже.

ECOSYS P3045dn: 4500

ECOSYS P3050dn: 5000

ECOSYS P3055dn: 5500

ECOSYS P3060dn: 6000

Для получения подробной информации о порядке ввода символов см. *Способ ввода символов на стр. А-2.*

**8** Нажмите [Вход] ([Правый выбор]). Если введены правильные имя пользователя и пароль для входа в систему, отображается меню Установка даты с указанием списка доступных опций.

**1** В меню Установка даты нажмите  $\Delta$  или  $\nabla$ , чтобы выбрать пункт Дата.

**2** Нажмите [OK]. Появляется экран Дата.

**3** С цифровой клавиатуры или с помощью клавиш  $\Delta$  или  $\nabla$  укажите год, месяц и день.

Используйте  $\triangleleft$  и  $\triangleright$  для перемещения курсора вправо и влево.

**4** Нажмите [OK]. Дата настроена, и снова появляется меню Установка даты.

## Время (настройка времени)

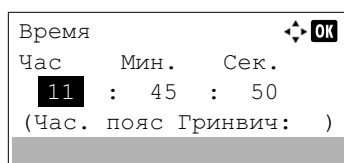

- 1 В меню *Установка даты* нажмите  $\Delta$  или  $\nabla$ , чтобы выбрать пункт *Время*.
- 2 Нажмите **[OK]**. Появляется экран *Время*.
- 3 С цифровой клавиатуры или с помощью клавиш  $\Delta$  или  $\nabla$  укажите час, минуту и секунду. Используйте  $\triangleleft$  и  $\triangleright$  для перемещения курсора вправо и влево.
- 4 Нажмите **[OK]**. Время настроено, и снова появляется меню *Установка даты*.

## Формат даты (выбор формата даты)

Для даты можно установить один из трех доступных форматов.

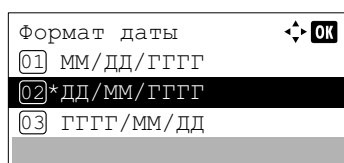

- 1 В меню *Установка даты* нажмите  $\Delta$  или  $\nabla$ , чтобы выбрать пункт *Формат даты*.
- 2 Нажмите **[OK]**. Появляется экран *Формат даты*.
- 3 Нажмите  $\Delta$  или  $\nabla$ , чтобы выбрать требуемый формат даты. Можно выбрать следующие форматы даты.  
ММ/ДД/ГГГГ  
ДД/ММ/ГГГГ  
ГГГГ/ММ/ДД
- 4 Нажмите **[OK]**. Формат даты настроен, и снова появляется меню *Установка даты*.

## Часовой пояс (настройка часового пояса)

Задайте разницу во времени по отношению к GMT.

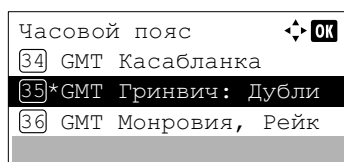

- 1 В меню *Установка даты* нажмите  $\Delta$  или  $\nabla$ , чтобы выбрать пункт *Часовой пояс*.
- 2 Нажмите **[OK]**. Появляется экран *Часовой пояс*.
- 3 Нажмите  $\Delta$  или  $\nabla$ , чтобы выбрать требуемый часовой пояс.
- 4 Нажмите **[OK]**. Часовой пояс настроен, и снова появляется меню *Установка даты*.

 **Примечание** При выборе региона, не использующего летнее время, настройка летнего времени не будет отображаться.

## Летнее время (настройка летнего времени)

Установите летнее время.

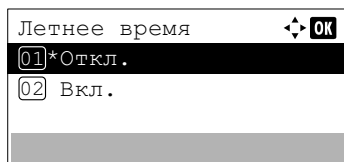

- 1** В меню *Установка даты* нажмите  $\Delta$  или  $\nabla$ , чтобы выбрать пункт *Летнее время*.
- 2** Нажмите **[OK]**. Появляется экран *Летнее время*.
- 3** Нажмите  $\Delta$  или  $\nabla$ , чтобы выбрать включение или выключение летнего времени.
- 4** Нажмите **[OK]**. Летнее время настроено, и снова появляется меню *Установка даты*.

## Сигнал (настройка звукового сигнала)

В данной функции используются звуковые сигналы для уведомления пользователя об операциях принтера и его состоянии. Данная настройка полезна, например, в тех случаях, когда принтер находится на некотором удалении от пользователя.

В меню "Сигнал" доступны следующие опции:

- Подтв. клавишей (настройка звукового сигнала для подтверждения нажатия клавиши)...4-104
- Заверш. задания (настройка звукового сигнала по завершении задания)...4-105
- Готовность (настройка звукового сигнала для завершения подготовки)...4-105
- Сбой (настройка звукового сигнала для уведомления о сбоях)...4-105
- Клавиатура USB (настройка звукового сигнала для подтверждения использования клавиатуры)...4-106

- 1** В меню *Общие параметры* нажмите  $\Delta$  или  $\nabla$ , чтобы выбрать пункт *Сигнал*.
- 2** Нажмите **[OK]**. Появляется экран *Сигнал*.

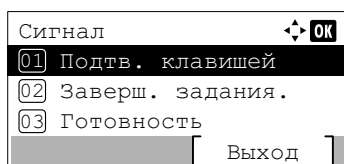

## Подтв. клавишей (настройка звукового сигнала для подтверждения нажатия клавиши)

Если данная настройка установлена на *Вкл.*, при каждом нажатии на клавиши будет подаваться звуковой сигнал.

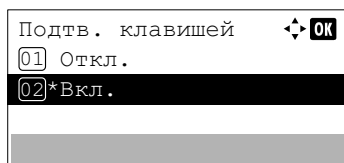

- 1** В меню *Сигнал* нажмите  $\Delta$  или  $\nabla$ , чтобы выбрать пункт *Подтв. клавишей*.
- 2** Нажмите **[OK]**. Отображается экран *Подтв. клавишей*.
- 3** Нажмите  $\Delta$  или  $\nabla$ , чтобы выбрать включение или выключение звукового подтверждения нажатия клавиш.
- 4** Нажмите **[OK]**. Настройка звукового подтверждения нажатия клавиш установлена, и снова появляется меню *Сигнал*.

## Заверш. задания (настройка звукового сигнала по завершении задания)

Если данная настройка установлена на Вкл., по завершении задания печати будет подаваться звуковой сигнал.

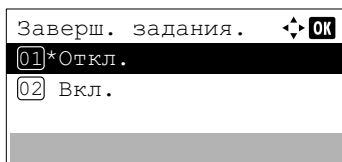

- 1 В меню Сигнал нажмите  $\Delta$  или  $\nabla$ , чтобы выбрать пункт Заверш. задания.
- 2 Нажмите [OK]. Отображается экран Заверш. задания.

- 3 Нажмите  $\Delta$  или  $\nabla$ , чтобы выбрать включение или выключение звукового подтверждения при завершении задания печати.
- 4 Нажмите [OK]. Настройка звукового подтверждения для завершения печати установлена, и снова появляется меню Сигнал.

## Готовность (настройка звукового сигнала для завершения подготовки)

Если данная настройка установлена на Вкл., по завершении подготовки к печати будет подаваться звуковой сигнал.

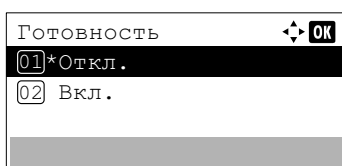

- 1 В меню Сигнал нажмите  $\Delta$  или  $\nabla$ , чтобы выбрать пункт Готовность.
- 2 Нажмите [OK]. Появляется экран Готовность.

- 3 Нажмите  $\Delta$  или  $\nabla$ , чтобы выбрать включение или выключение звукового сигнала для завершения подготовки.
- 4 Нажмите [OK]. Настройка звукового сигнала для завершения подготовки установлена, и снова появляется меню Сигнал.

## Сбой (настройка звукового сигнала для уведомления о сбоях)

Если данная настройка установлена на Вкл., в случае сбоя во время печати, произошедшего, например, из-за того, что закончилась бумага или возникло ее замятие, подается звуковой сигнал.

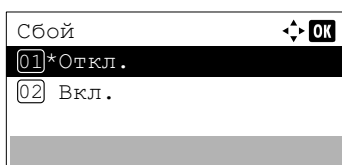

- 1 В меню Сигнал нажмите  $\Delta$  или  $\nabla$ , чтобы выбрать пункт Сбой.
- 2 Нажмите [OK]. Появляется экран Сбой.

- 3 Нажмите  $\Delta$  или  $\nabla$ , чтобы выбрать включение или выключение предупредительного звукового сигнала.
- 4 Нажмите [OK]. Настройка предупредительного звукового сигнала установлена, и снова появляется меню Сигнал.

## Клавиатура USB (настройка звукового сигнала для подтверждения использования клавиатуры)

Если данная настройка установлена на **Вкл.**, при каждом использовании клавиатуры USB будет подаваться звуковой сигнал.

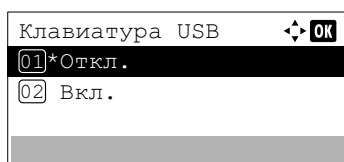

- 1 В меню **Сигнал** нажмите  $\Delta$  или  $\nabla$ , чтобы выбрать пункт **Клавиатура USB**.
- 2 Нажмите **[OK]**. Отображается экран **Клавиатура USB**.
- 3 Нажмите  $\Delta$  или  $\nabla$ , чтобы выбрать включение или выключение звукового подтверждения использования клавиатуры.
- 4 Нажмите **[OK]**. Настройка звукового подтверждения использования клавиатуры установлена, и снова появляется меню **Сигнал**.

## Настр. диска RAM (использование диска RAM)

RAM-диск — это пространство памяти, используемое одновременно с памятью принтера, в котором могут временно храниться задания печати. Хранимые задания печати могут затем использоваться для печати нескольких копий задания, чтобы сократить суммарное время, требуемое для выполнения всего задания. Данный диск используется аналогично диску SSD, однако данные в нем хранятся только до тех пор, пока включено электропитание аппарата.

Для использования RAM-диска активируйте его и введите требуемый размер так, как описано ниже. Максимальный размер RAM-диска можно вычислить следующим образом:

Когда RAM-диск активирован = максимальный размер RAM-диска составляет 16 МБ (при отсутствии иного подключенного дополнительного оборудования).

Если установлен дополнительный модуль памяти, диапазон настройки зависит от объема дополнительной памяти.

Для активации RAM-диска в памяти принтера сначала нужно перевести режим использования RAM-диска на **Вкл.** и затем указать требуемый объем RAM-диска для хранения данных, как описано в следующем разделе. Таким образом можно выполнить следующие операции с RAM-дискком.

 **Примечание** RAM-диск представляет собой выделенную часть памяти принтера.

**ВАЖНО** RAM-диск нельзя использовать, когда установлен дополнительный диск SSD.

RAM-диск предназначен только для временного хранения данных. В случае перезагрузки принтера или выключения его электропитания данные, сохраненные на RAM-диске, удаляются.

RAM-диск обеспечивает использование некоторых функций поля заданий.

RAM-диск является выделенной областью памяти принтера, доступной пользователям. Если установлен слишком большой размер RAM-диска, скорость печати может уменьшиться или может возникнуть нехватка памяти.

В меню "Настр. диска RAM" доступны следующие опции:

- РЕЖ. RAM ДИСКА (настройка диска RAM)...4-107
- РАЗМ. RAM ДИСКА (настройка размера RAM-диска)...4-107

- 1 В меню **Общие** параметры нажмите  $\Delta$  или  $\nabla$ , чтобы выбрать пункт **Настр. диска RAM**.

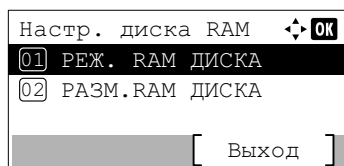

- Нажмите **[OK]**. На экране появится меню Настр. диска RAM.

## РЕЖ. RAM ДИСКА (настройка диска RAM)

Если данная настройка установлена на Вкл., использование RAM-диска включено.

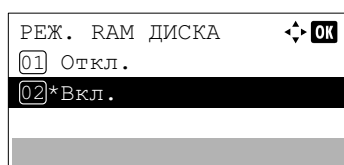

- В меню Настр. диска RAM нажмите  $\Delta$  или  $\nabla$ , чтобы выбрать пункт РЕЖ. RAM ДИСКА.
- Нажмите **[OK]**. На экране появится меню РЕЖ. RAM ДИСКА.

- Нажмите  $\Delta$  или  $\nabla$ , чтобы выбрать включение или выключение RAM-диска.
- Нажмите **[OK]**. Настройка RAM-диска установлена, и снова появляется меню Настр. диска RAM.

## РАЗМ. RAM ДИСКА (настройка размера RAM-диска)

С помощью данной процедуры можно указать объем памяти, используемый для RAM-диска.

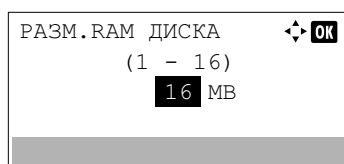

- В меню Настр. диска RAM нажмите  $\Delta$  или  $\nabla$ , чтобы выбрать пункт РАЗМ. RAM ДИСКА.
- Нажмите **[OK]**. На экране появится меню РАЗМ. RAM ДИСКА.

- С цифровой клавиатуры или с помощью клавиш  $\Delta$  или  $\nabla$  укажите объем памяти, используемый в качестве RAM-диска. Максимальный объем памяти, который можно задать, зависит от суммарного объема установленной в принтере памяти.
- Нажмите **[OK]**. Сохраняется объем памяти, отведенный в качестве RAM-диска, после чего снова отображается меню Настр. диска RAM.

По завершении настройки выйдите из меню и перезагрузите принтер. Выбранная настройка вступит в действие после перезагрузки принтера.

## Формат. SSD (форматирование диска SSD)

При первом подсоединении дополнительного диска SSD к принтеру его необходимо отформатировать до начала использования.

Данное меню отображается только при условии, что в принтере установлен диск SSD.

 **Примечание** Если в принтере установлен диск SSD, будет доступен ящик документов. При форматировании будут удалены все данные, имеющиеся на устройстве хранения данных, в том числе на диске SSD, бывшем в употреблении. Форматирование диска SSD должно осуществляться аппаратными средствами принтера. Когда диск SSD еще не отформатирован, мигает индикатор "Внимание" и отображается меню *Формат. SSD*.

Используйте описанную ниже процедуру для форматирования диска SSD.

Когда в разъем принтера вставлен новый диск SSD, на дисплее отображается сообщение *Формат. SSD*.

- 1 В меню *Общие параметры* нажмите  $\Delta$  или  $\nabla$ , чтобы выбрать пункт *Формат. SSD*.
- 2 Нажмите [ОК]. Появится экран подтверждения.

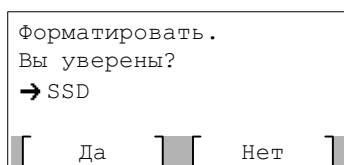

- 3 Нажмите [Да] (**Левый выбор**). Отображается экран *Форматирование . . .*, и начинается форматирование диска SSD. По завершении форматирования отображается экран режима ожидания.  
При нажатии на [Нет] (**Правый выбор**) выполняется возврат в меню *Общие параметры*, при этом форматирование диска SSD не осуществляется.

## Формат. карту SD (форматирование карты памяти SD)

Принтер оснащен слотом для карты памяти SD.

Новая карта памяти SD должна быть отформатирована до начала использования в принтере. Форматирование обеспечивает возможность записи данных на карту памяти SD.

 **Примечание** При форматировании будут удалены все данные, имеющиеся на устройстве хранения данных, в том числе на карте памяти SD, бывшей в употреблении.

Форматирование карты памяти SD должно осуществляться аппаратными средствами принтера.

Когда в разъем принтера вставлена новая карта памяти SD, на дисплее отображается сообщение *Формат. карту SD*.

- 1 В меню *Общие параметры* нажмите  $\Delta$  или  $\nabla$ , чтобы выбрать пункт *Формат. карту SD*.
- 2 Нажмите [ОК]. Появится экран подтверждения.

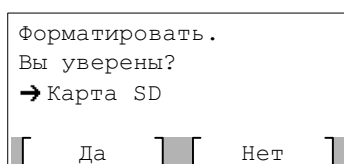

- 3 Нажмите [Да] (**Левый выбор**). Отображается экран *Форматирование карты SD . . .*, и начинается форматирование карты памяти SD. По завершении форматирования отображается экран режима ожидания.



При нажатии на [Нет] ([Правый выбор]) выполняется возврат в меню Общие параметры, при этом форматирование карты памяти SD не осуществляется.

## Яркость экрана (настройка яркости экрана)

Задаёт яркость экрана для отображения сообщений.

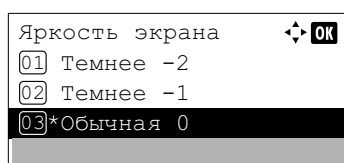

**1** В меню Общие параметры нажмите  $\Delta$  или  $\nabla$ , чтобы выбрать пункт Яркость экрана.

**2** Нажмите [OK]. Отображается экран Яркость экрана с указанием доступных настроек яркости.

В списке приведены следующие настройки яркости:

Темнее -2

Темнее -1

Обычные 0

Светлее +1

Светлее +2

**3** Нажмите  $\Delta$  или  $\nabla$ , чтобы выбрать требуемый уровень яркости.

**4** Нажмите [OK]. Яркость настроена, и снова появляется меню Общие параметры.

## Подсветка диспл. (настройка подсветки дисплея)

Задайте подсветку экрана для отображения сообщений.

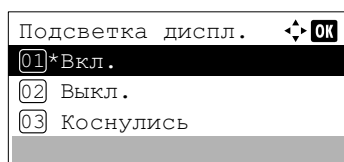

**1** В меню Общие параметры нажмите  $\Delta$  или  $\nabla$ , чтобы выбрать пункт Подсветка диспл.

**2** Нажмите [OK]. Отображается экран Подсветка диспл.

В списке приведены следующие настройки подсветки дисплея:

Вкл. (стандартная)

Откл. (без подсветки)

Коснулись (подсветка включается при нажатии на клавишу на панели управления)



**Примечание** Если выбран вариант Коснулись, подсветка снова выключается при сбросе состояния панели управления по истечении времени, заданного параметром "Авт. сброс панели" или при нажатии на клавишу [Выход].

**3** Нажмите  $\Delta$  или  $\nabla$ , чтобы выбрать требуемую настройку подсветки.

**4** Нажмите [OK]. Настройка подсветки задана, и снова появляется меню Общие параметры.

## Обработка ошибок (настройка обнаружения ошибок)

Здесь можно задать настройки для методов обнаружения ошибок дуплексной печати, ошибок формата и типа бумаги, когда задан фиксированный источник подачи бумаги.

В меню "Обработка ошибок" доступны следующие опции:

- Ош. 2-стор. бум. (настройка обнаружения ошибок дуплексной печати)...4-110
- Несоотв. бумаги (настройки обнаружения ошибок по формату/типу бумаги при фиксированном источнике подачи бумаги)...4-110

- Несоотв. вст. (действие при возникновении ошибки формата во время подачи бумаги)...4-111
- Ун. лот. пуст. (предупреждение при опустошении универсального лотка)...4-111

- 1 В меню **Общие параметры** нажмите  $\Delta$  или  $\nabla$ , чтобы выбрать пункт **Обработка ошибок**.
- 2 Нажмите **[OK]**. На экране появится меню **Обработка ошибок**.

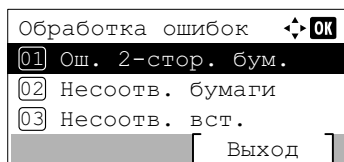

## Ош. 2-стор. бум. (настройка обнаружения ошибок дуплексной печати)

Если для настройки обнаружения ошибок для дуплексной печати выбран вариант **Ошибка отобр.**, то при попытке печати на бумаге, формат и тип которой не подходят для дуплексной печати, отобразится сообщение об ошибке **ДУПЛЕКС ВЛОКИР.** и печать будет прекращена.

<b>1-сторонняя</b>	<ul style="list-style-type: none"> <li>• Для печати на одной стороне бумаги.</li> </ul>
<b>Ошибка отобр.</b>	<ul style="list-style-type: none"> <li>• Для печати на одной стороне бумаги, только когда отображается это сообщение, нажмите <b>[OK]</b>.</li> <li>• Для отмены печати нажмите <b>[Отмена]</b>.</li> </ul>

- 1 В меню **Обработка ошибок** нажмите  $\Delta$  или  $\nabla$ , чтобы выбрать пункт **Ош. 2-стор. бум.**
- 2 Нажмите **[OK]**. Появляется экран **Ош. 2-стор. бум.**

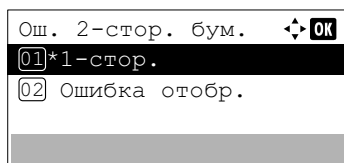

- 3 Нажмите  $\Delta$  или  $\nabla$ , чтобы выбрать настройку для обработки ошибок дуплексной печати.
- 4 Нажмите **[OK]**. Обработка ошибок дуплексной печати задана, после чего повторно отображается экран меню **Обработка ошибок**.

## Несоотв. бумаги (настройки обнаружения ошибок по формату/типу бумаги при фиксированном источнике подачи бумаги)

Выберите для этой настройки вариант **Продолжить**, чтобы продолжить печать, даже если указанный тип или формат бумаги отличается от типа и формата, заданного для фиксированного источника подачи бумаги, или выберите **Ошибка отобр.**, чтобы отображалась ошибка подачи бумаги.

- 1 В меню **Обработка ошибок** нажмите  $\Delta$  или  $\nabla$ , чтобы выбрать пункт **Несоотв. бумаги**.
- 2 Нажмите **[OK]**. Отображается экран меню **Несоотв. бумаги**.

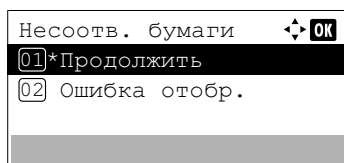

- 3 Нажмите  $\Delta$  или  $\nabla$ , чтобы выбрать настройку для обработки ошибок несоответствия бумаги.

- 4 Нажмите **[ОК]**. Обработка ошибок несоответствия бумаги задана, после чего повторно отображается экран меню Обработка ошибок.

### Несоотв. вст. (действие при возникновении ошибки формата во время подачи бумаги)

Если указанный формат бумаги отличается от формата бумаги, подаваемой при печати с использованием фиксированного источника бумаги, можно выбрать "Продолж." для продолжения печати или же "Ошибка отобр." для отображения ошибки подачи бумаги.

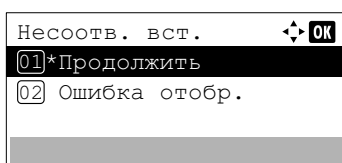

- 1 В меню Обработка ошибок нажмите  $\Delta$  или  $\nabla$ , чтобы выбрать пункт Несоотв. вст. .

- 2 Нажмите **[ОК]**. Появится экран Несоотв. вст. .

- 3 Нажмите  $\Delta$  или  $\nabla$ , чтобы выбрать настройку для обработки ошибок несоответствия вставленной бумаги.

- 4 Нажмите **[ОК]**. Обработка ошибок несоответствия вставленной бумаги будет задана, после чего повторно отобразится экран меню Обработка ошибок.

### Ун. лот. пуст. (предупреждение при опустошении универсального лотка)

Выберите для этой настройки вариант Вкл., если необходимо, чтобы отображалась ошибка, когда универсальный лоток выбран как источник подачи бумаги по умолчанию и в нем не осталось бумаги, или выберите вариант Откл., чтобы ошибка не отображалась.

Если для настройки выбран вариант Вкл., при опустошении универсального лотка будет отображаться соответствующее сообщение.

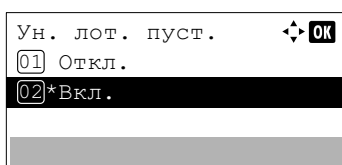

- 1 В меню Настройки бумаги нажмите  $\Delta$  или  $\nabla$ , чтобы выбрать Ун. лот. пуст. .

- 2 Нажмите **[ОК]**. Отображается экран Ун. лот. пуст. .

- 3 Нажмите  $\Delta$  или  $\nabla$ , чтобы выбрать настройку для отображения сообщения о том, что закончилась бумага.

- 4 Нажмите **[ОК]**. Отображение сообщения об опустошении универсального лотка настроено, после чего снова отображается экран меню Обработка ошибок.

### Настр. таймера (настройка таймера)

Здесь можно задать связанные с таймером настройки, например время ожидания при автоматической подаче формы, и настройки таймаута для автоматического режима ожидания.

**ВАЖНО** Для изменения настройки таймера необходимо ввести имя пользователя и пароль для входа учетной записи администратора. Более подробную информацию о настройках учетной записи администратора см. в разделе *Администратор на стр. 4-145*.

В меню "Настр. таймера" доступны следующие опции:

- Авт.сброс панели (настройка автоматического сброса панели)...4-113
- Таймер сбр. пан. (настройка таймера сброса панели)...4-113
- Уров. ожид. уст. (настройка уровня для режима ожидания)...4-114
- Тайм. реж. ожид. (настройка времени для таймера режима ожидания)...4-117
- Правило выключ. (настройка правила выключения электропитания) (Для Европы)...4-117
- Таймер выключ. (настройка таймера выключения электропитания) (Для Европы)...4-118
- Настр.недел.тайм (настройки недельного таймера)...4-119
- Авт. удал. ошиб. (настройка автоматического удаления ошибки)...4-122
- Таймер сбр. ош. (настройка времени удаления ошибки)...4-123
- Лим.врем.под.бум (настройка времени ожидания автоматической подачи форм)...4-123
- Тайм-аут пинга (настройка времени тайм-аута пинга)...4-123

**1** В меню **Общие** параметры нажмите  $\Delta$  или  $\nabla$ , чтобы выбрать пункт **Настр. таймера**.

**2** Нажмите **[OK]**. Появится экран входа в систему.



**Примечание** Если установлено управление реквизитами пользователей:

- При осуществлении входа с правами администратора экран входа в систему не отображается, отображается экран меню **Настр. таймера**.
- Если вход осуществлен с правами, отличными от прав администратора, выполнение настроек будет невозможно. Выйдите из системы и войдите в нее с правами администратора.

**3** Когда выбрано поле ввода **Имя польз. д/вх.**, нажмите **[OK]**. Отображается экран ввода **Имя польз. д/вх.**

**4** С цифровой клавиатуры введите имя пользователя для входа в систему и затем нажмите **[OK]**. Повторно отображается экран входа в систему.



**Примечание** Первоначальная настройка имени пользователя-администратора для входа в систему показана ниже.

ECOSYS P3045dn: 4500

ECOSYS P3050dn: 5000

ECOSYS P3055dn: 5500

ECOSYS P3060dn: 6000

Для получения подробной информации о порядке ввода символов см. *Способ ввода символов на стр. А-2*.

**5** Нажмите  $\Delta$  или  $\nabla$ , чтобы выбрать поле ввода **Пароль при входе**.

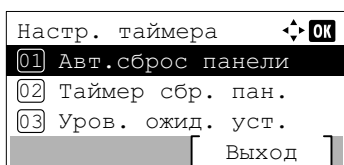
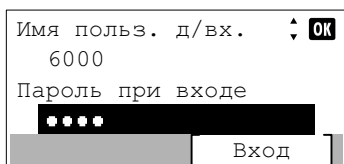
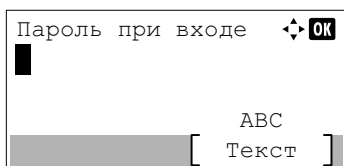

**6** Нажмите **[OK]**. Отображается экран ввода Пароль при входе.

**7** С цифровой клавиатуры введите пароль для входа в систему и затем нажмите **[OK]**. Повторно отображается экран входа в систему.



**Примечание** Первоначальная настройка имени пользователя-администратора для входа в систему показана ниже.

ECOSYS P3045dn: 4500

ECOSYS P3050dn: 5000

ECOSYS P3055dn: 5500

ECOSYS P3060dn: 6000

Для получения подробной информации о порядке ввода символов см. *Способ ввода символов на стр. А-2.*

**8** Нажмите **[Вход]** (**[Правый выбор]**). Если введены правильные имя пользователя и пароль для входа в систему, отображается меню *Настр. таймера* с указанием списка доступных опций.

## Авт. сброс панели (настройка автоматического сброса панели)

Функция автоматического сброса панели автоматически восстанавливает настройки по умолчанию, если панель не используется в течение заданного времени.

Порядок настройки времени до автоматического сброса панели см. в разделе *Таймер сбр. пан. (настройка таймера сброса панели)* на стр. 4-113.

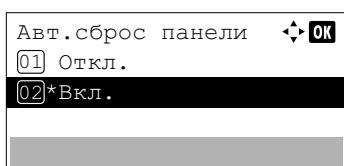

**1** В меню *Настр. таймера* нажмите  $\Delta$  или  $\nabla$ , чтобы выбрать пункт *Авт. сброс панели*.

**2** Нажмите **[OK]**. Отображается экран *Авт. сброс панели*.

**3** Нажмите  $\Delta$  или  $\nabla$ , чтобы выбрать включение или выключение функции автоматического сброса панели.

**4** Нажмите **[OK]**. Настройка функции автоматического сброса панели установлена, и снова появляется меню *Настр. таймера*.

## Таймер сбр. пан. (настройка таймера сброса панели)

Когда для настройки *Авт. сброс панели* выбран вариант *Вкл.*, данная функция позволяет задать время, которое должно пройти до автоматического сброса панели, после того как пользователь прекратил ее использование.

**1** В меню *Настр. таймера* нажмите  $\Delta$  или  $\nabla$ , чтобы выбрать пункт *Таймер сбр. пан.*

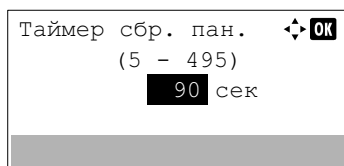

- 2 Нажмите [OK]. Появляется экран Таймер сбр. пан.
- 3 С цифровой клавиатуры или с помощью клавиш  $\Delta$  или  $\nabla$  укажите время сброса панели.
- 4 Нажмите [OK]. Настройка времени сброса панели установлена, и снова появляется меню Настр. таймера.

## Уров. ожид. уст. (настройка уровня для режима ожидания)

### Для стран Европы

Здесь можно указать для каждой функции, нужно ли, чтобы аппарат переходил в режим ожидания.

 **Примечание** Меню Уров. ожид. уст., когда установлен дополнительный Network Interface Kit (IB-50), Wireless Network Interface Kit (IB-51) или Parallel Interface Kit (IB-32B).

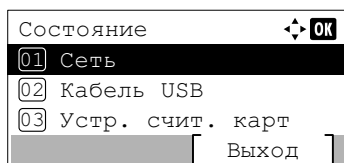
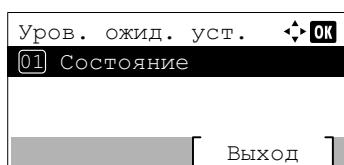

- 1 В меню Настр. таймера нажмите  $\Delta$  или  $\nabla$ , чтобы выбрать пункт Уров. ожид. уст.
- 2 Нажмите [OK]. На экране появится меню Уров. ожид. уст.

- 3 Нажмите  $\Delta$  или  $\nabla$ , чтобы выбрать Состояние.
- 4 Нажмите [OK]. На экране появится меню Состояние.

Далее укажите для каждой функции, нужно ли, чтобы аппарат переходил в энергосберегающий режим.

Параметр	Значение по умолчанию
Сеть (настройка сетевого интерфейса)	Вкл.
Кабель USB (настройка интерфейса USB)	Вкл.
Устройство считывания смарт-карт (настройка устройства считывания смарт-карт)	Откл.
NIC (настройка дополнительного комплекта сетевого интерфейса (NIC))	Откл.
Параллельный кабель (настройка интерфейса параллельного подключения)	Откл.

 **Примечание** Пункт Устр. счит. карт отображается только при активированной функции устройства считывания смарт-карт.

Пункт Параллел. кабель отображается только при условии, что установлен дополнительный комплект Parallel Interface Kit (IB-32B).

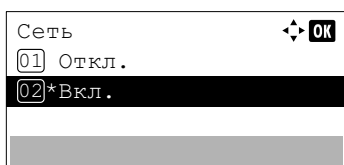

- 5 Нажмите  $\Delta$  или  $\nabla$ , чтобы выбрать функцию для настройки.
- 6 Нажмите [OK]. Отображается экран для выбранной функции.

- 7 Нажмите  $\Delta$  или  $\nabla$ , чтобы выбрать или отменить использование режима ожидания. Чтобы задать режим ожидания, выберите Вкл.

- 8 Нажмите [OK]. Задайте использование режима ожидания для каждой функции, после этого снова отобразится меню Состояние.



**Примечание** Чтобы задать режим ожидания для другой функции, повторите выполнение шагов 5—8.

### Для прочих регионов, за исключением Европейских стран

Имеется два режима ожидания с различными уровнями сна: Быстрое восстановление и энергосберегающий режим.

**Режим быстрого восстановления:** режим восстановления после ожидания действует быстрее, чем энергосберегающий режим.

**Энергосберегающий режим:** обеспечивает возможность еще большего сокращения потребления энергии, чем режим быстрого восстановления. При использовании энергосберегающего режима его можно включить или отключить для каждой отдельной функции.



**Примечание** Дальнейшую информацию о режиме быстрого восстановления и энергосберегающем режиме см. в разделе *Функция энергосбережения на стр. 2-39*.

Если установлен дополнительный комплект Network Interface Kit (IB-50), Wireless Network Interface Kit (IB-51) или Parallel Interface Kit (IB-32B), меню Уров. ожид. уст. не отображается, аппарат перейдет в режим быстрого восстановления.

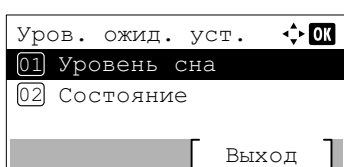

- 1 В меню Настр. таймера нажмите  $\Delta$  или  $\nabla$ , чтобы выбрать пункт Уров. ожид. уст.
- 2 Нажмите [OK]. На экране появится меню Уров. ожид. уст.

- 3 Нажмите  $\Delta$  или  $\nabla$ , чтобы выбрать Уровень сна.

- 4 Нажмите [OK]. Отображается экран Уровень сна.

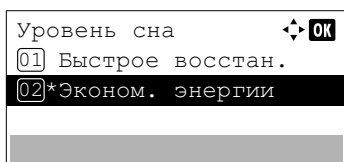

- 5 Нажмите  $\Delta$  или  $\nabla$ , чтобы выбрать пункт Быстрое восстан. или Эконом. энергии.

- 6 Нажмите [OK]. Уровень сна настроен, и снова появляется меню Уров. ожид. уст.

После настройки энергосберегающего режима укажите, следует ли его использовать для каждой функции.

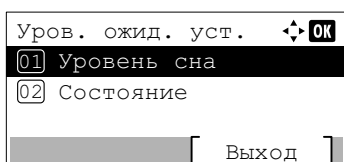

**7** Нажмите  $\Delta$  или  $\nabla$ , чтобы выбрать *Состояние*.



**Примечание** Пункт *Состояние* отображается только тогда, когда настроен параметр *Эконом. энергии*.

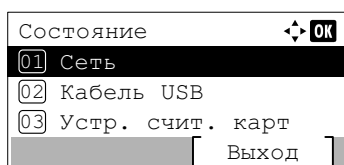

**8** Нажмите **[OK]**. На экране появится меню *Состояние*.

Далее укажите для каждой функции, нужно ли, чтобы аппарат переходил в энергосберегающий режим.

Параметр	Значение по умолчанию
Сеть (настройка сетевого интерфейса)	Вкл.
Кабель USB (настройка интерфейса USB)	Вкл.
Устройство считывания смарт-карт (настройка устройства считывания смарт-карт)	Откл.
NIC (настройка дополнительного комплекта сетевого интерфейса (NIC))	Откл.
Параллельный кабель (настройка интерфейса параллельного подключения)	Откл.



**Примечание** Пункт *Устр. счит. карт* отображается только при активированной функции устройства считывания смарт-карт.

Пункт *Параллел. кабель* отображается только при условии, что установлен дополнительный комплект Parallel Interface Kit (IB-32B).

**9** Нажмите  $\Delta$  или  $\nabla$ , чтобы выбрать функцию для настройки.

**10** Нажмите **[OK]**. Отображается экран для выбранной функции.

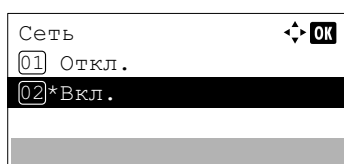

**11** Нажмите  $\Delta$  или  $\nabla$ , чтобы выбрать или отменить использование энергосберегающего режима. Чтобы задать энергосберегающий режим, выберите *Вкл.*

**12** Нажмите **[OK]**. Задайте использование энергосберегающего режима для каждой функции, после этого снова отобразится меню *Состояние*.



**Примечание** Чтобы задать энергосберегающий режим для другой функции, повторите выполнение шагов 9—12.



## Тайм. реж. ожид. (настройка времени для таймера режима ожидания)

Задайте период времени, по истечении которого осуществляется переход в режим ожидания. Принтер возвращается в нормальный режим работы при получении задания печати, нажатия на клавишу **[OK]** или при открытии одной из внешних крышек.

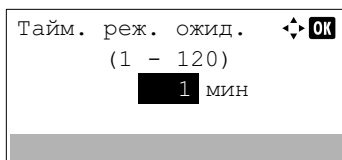

- 1 В меню **Настр. таймера** нажмите  $\Delta$  или  $\nabla$ , чтобы выбрать пункт **Тайм. реж. ожид.**
- 2 Нажмите **[OK]**. Отображается экран **Тайм. реж. ожид.**
- 3 С цифровой клавиатуры или с помощью клавиш  $\Delta$  или  $\nabla$  введите время для таймера ожидания.  
Время для таймера ожидания можно задать в диапазоне 1—120 минут (для стран Европы) или в диапазоне 1—240 минут (для стран за пределами Европы).
- 4 Нажмите **[OK]**. Настройка времени для таймера ожидания установлена, и снова появляется меню **Настр. таймера**.

## Правило выключ. (настройка правила выключения электропитания) (Для Европы)

Правило выключения электропитания предназначено для недопущения автоматического выключения электропитания, когда аппарат находится в определенных состояниях или когда действуют определенные настройки. Пользователь может задать правила, их значения по умолчанию таковы:

Параметр	Значение по умолчанию
Сеть (настройка сетевого интерфейса)	Откл.
Кабель USB (настройка интерфейса USB)	Откл.
Хост USB (настройка гнезда памяти USB)	Вкл.
RAM-диск (настройка режима RAM-диска) <sup>†</sup>	Вкл.
Сет.интерф.плата (настройка дополнительного комплекта Network Interface Kit (NIC))	Откл.
Паралл. интерф. (настройка интерфейса параллельного подключения)	Откл.

<sup>†</sup> Если правило выключения электропитания заблаговременно установлено на **Вкл.**, аппарат отключает электропитание, а все данные, сохраненные на RAM-диске, удаляются.



**Примечание** Если выбран вариант **Вкл.**, электропитание аппарата выключается автоматически.

Пункт **Сет. интерф. плата** отображается только при условии, что установлен дополнительный комплект Network Interface Kit (IB-50), Wireless Network Interface Kit (IB-51) или Parallel Interface Kit (IB-36).

Пункт **Паралл. интерф.** отображается только при условии, что установлен дополнительный комплект Parallel Interface Kit (IB-32B).

- 1 В меню **Настр. таймера** нажмите  $\Delta$  или  $\nabla$ , чтобы выбрать пункт **Правило выключ.**
- 2 Нажмите **[OK]**. Отображается экран меню **Правило выключ.**

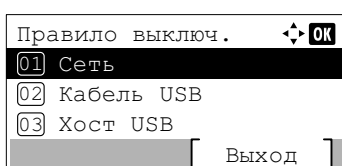

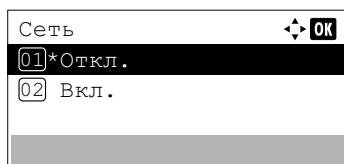

- 3 Нажмите  $\Delta$  или  $\nabla$ , чтобы выбрать задаваемое условие.
- 4 Нажмите [OK]. Отображается экран для выбранного условия.

- 5 Нажмите  $\Delta$  или  $\nabla$ , чтобы выбрать или отменить автоматическое выключение электропитания.
- 6 Нажмите [OK]. При выборе автоматического выключения электропитания снова отображается меню Правило выключ.



**Примечание** Для настройки другого условия повторите шаги 3—6.

### Таймер выключ. (настройка таймера выключения электропитания) (Для Европы)

Пользователь может задать время, которое должно пройти до выключения электропитания. Настройка по умолчанию — 3 дня.

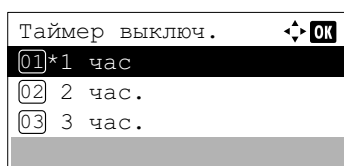

- 1 В меню Настр. таймера нажмите  $\Delta$  или  $\nabla$ , чтобы выбрать пункт Таймер выключ.
- 2 Нажмите [OK]. Отображается экран меню Таймер выключ.

- 3 С помощью клавиш  $\Delta$  или  $\nabla$  задайте время, которое должно пройти до автоматического выключения электропитания. Можно выбрать следующие значения времени: 1 час, 2 часа, 3 часа, 4 часа, 5 часов, 6 часов, 9 часов, 12 часов, 1 день, 2 дня, 3 дня, 4 дня, 5 дней, 6 дней и 1 неделя.
- 4 Нажмите [OK]. Задайте время до выключения электропитания, после чего снова отобразится меню Настр. таймера.

## Настр.недел.тайм (настройки недельного таймера)

Настройте параметры перехода аппарата в режим выключения и автоматического выхода из него в указанное время каждого дня недели.

В меню "Настр.недел.тайм" доступны следующие опции:

- Недельный таймер (настройки недельного таймера)...4-119
- Расписание (настройки расписания)...4-119
- Повторн. настр. (повторные настройки)...4-121

- 1 В меню Настр. таймера нажмите  $\Delta$  или  $\nabla$ , чтобы выбрать пункт Настр.недел.тайм.
- 2 Нажмите [ОК]. На экране появится меню Настр.недел.тайм.

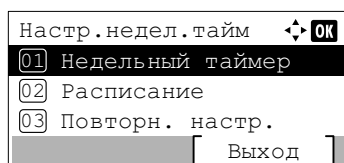

### Недельный таймер (настройки недельного таймера)

Выберите, будет ли использоваться недельный таймер.

- 1 В меню Настр.недел.тайм нажмите  $\Delta$  или  $\nabla$ , чтобы выбрать пункт Недельный таймер.
- 2 Нажмите [ОК]. Появится экран Недельный таймер.

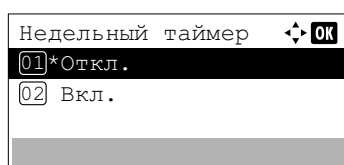

- 3 Нажмите  $\Delta$  или  $\nabla$ , чтобы выбрать Вкл. или Выкл.
- 4 Нажмите [ОК]. Недельный таймер будет настроен, и снова появится меню Настр.недел.тайм.

### Расписание (настройки расписания)

Настройка расписания включения и выключения питания аппарата.

В меню "Настр.недел.тайм" доступны следующие опции:

- Расписание (настройки расписания)...4-119
- Питание вкл. (настройки включения питания)...4-120
- Питание выкл. (настройки выключения питания)...4-120

### Расписание (настройки расписания)

Укажите время для каждого дня недели, в которое аппарат будет выключаться.

- 1 В меню Настр.недел.тайм нажмите  $\Delta$  или  $\nabla$ , чтобы выбрать пункт Расписание.
- 2 Нажмите [ОК]. Появится экран Расписание.

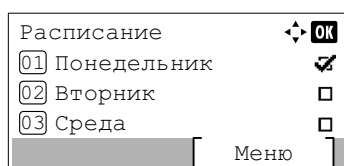

- 3 Нажмите  $\Delta$  или  $\nabla$ , чтобы выбрать день недели, который необходимо настроить.

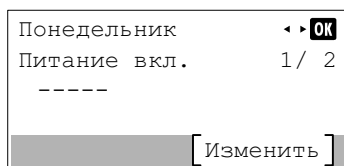

- Нажмите **[OK]**. Отобразится экран настройки выбранного дня недели.

### Питание вкл. (настройки включения питания)

Задание времени включения питания аппарата.

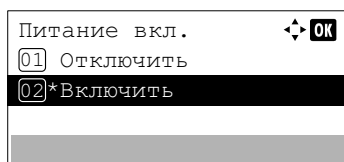

- Нажмите **[Изменить]** (**[Правый выбор]**). Появится экран Питание вкл.

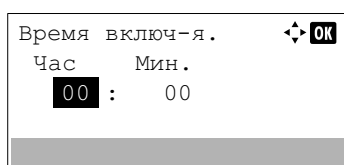

- Нажмите  $\Delta$  или  $\nabla$ , чтобы выбрать Включить.

- Нажмите **[OK]**. Появится экран Время включ-я.

- Нажмите  $\Delta$  или  $\nabla$ , чтобы задать время включения питания.

- Нажмите **[OK]**. Заданное время включения питания сохранится, и заново отобразится экран настроек для выбранного дня.

### Питание выкл. (настройки выключения питания)

Задание времени выключения питания аппарата.

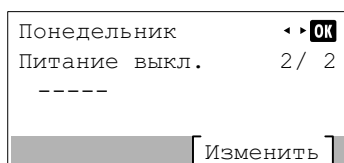

- Нажмите  $\triangleleft$  или  $\triangleright$ . Отобразится экран меню Питание выкл.

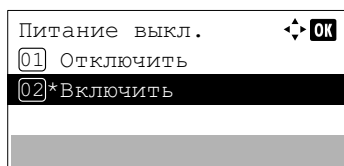

- Нажмите **[Изменить]** (**[Правый выбор]**). Отобразится экран меню Питание выкл.

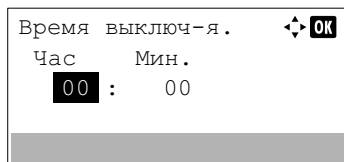

- Нажмите  $\Delta$  или  $\nabla$ , чтобы выбрать Включить.

- Нажмите **[OK]**. Отобразится экран меню Время выключ-я.

- Нажмите  $\Delta$  или  $\nabla$ , чтобы задать время выключения питания.

- Нажмите **[OK]**. Заданное время выключения питания сохранится, и заново отобразится экран настроек для выбранного дня.

### Повторн. настр. (повторные настройки)

Выбор повторных настроек для отключения питания аппарата.

В меню "Настр.недел.тайм" доступны следующие опции:

- Повт. попытки (настройки повторных попыток)...4-121
- Число повторов (настройки числа повторов)...4-121
- Интерв. попыт. (настройки интервалов между попытками)...4-122

**1** В меню Настр.недел.тайм нажмите  $\Delta$  или  $\nabla$ , чтобы выбрать пункт Повторн. настр.

**2** Нажмите **[OK]**. На экране появится меню Повторн. настр.

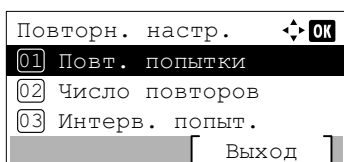

### Повт. попытки (настройки повторных попыток)

Задаёт, будут ли применяться повторные попытки.

**1** В меню Повторн. настр. нажмите  $\Delta$  или  $\nabla$ , чтобы выбрать пункт Повт. попытки.

**2** Нажмите **[OK]**. Появится экран Повт. попытки.

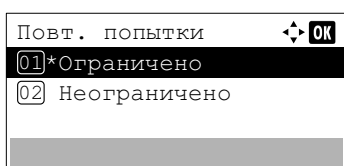

**3** Нажмите  $\Delta$  или  $\nabla$ , чтобы выбрать Ограничено или Неограничено.

**4** Нажмите **[OK]**. Повторные попытки будут настроены, и снова появится меню Повторн. настр.

### Число повторов (настройки числа повторов)

Задание числа повторов.

**1** В меню Повторн. настр. нажмите  $\Delta$  или  $\nabla$ , чтобы выбрать пункт Число повторов.

**2** Нажмите **[OK]**. Появится экран Число повторов.



**3** Нажмите  $\Delta$  или  $\nabla$ , чтобы задать число повторов.

**4** Нажмите **[OK]**. Настройка числа повторов будет сохранена, и снова появится меню Повторн. настр.

**Интерв. попыт. (настройки интервалов между попытками)**

Задайте интервал между попытками.

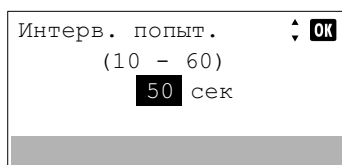

- 1** В меню Повторн. настр. нажмите  $\Delta$  или  $\nabla$ , чтобы выбрать пункт Интерв. попыт.
- 2** Нажмите **[OK]**. Появится экран Интерв. попыт.
- 3** Нажмите  $\Delta$  или  $\nabla$ , чтобы задать интервал между попытками.
- 4** Нажмите **[OK]**. Настройка интервала между попытками будет сохранена, и снова появится меню Повторн. настр.

**Авт. удал. ошиб. (настройка автоматического удаления ошибки)**

Если произошла ошибка, при которой возможно продолжение печати, следующие полученные данные автоматически выводятся на печать по истечении заданного периода времени.

Например, если принтер используется по сети в качестве сетевого принтера с общим доступом, и произошла одна из вышеуказанных ошибок при печати данных, отправленных одним пользователем, то по истечении заданного времени отправленные другим пользователем данные выводятся на печать.

Автоматически удаляемыми ошибками являются следующие:

- Ошибка KPDL.
- Ошибка SSD.
- Ошибка диска RAM.
- Ошибка карты SD.
- Неверный идентиф. учетной записи.
- Ошибка учета.
- Невозможна двусторонняя печать на этой бумаге.
- Превышено ограничение учета заданий.
- Возм. только 1 копия.
- Ошибка модуля памяти USB.
- Ограничено учетом заданий.
- Задание не сохр.

Процедуру настройки времени автоматического восстановления после ошибки см. в разделе *Таймер сбр. ош.* (настройка времени удаления ошибки) на стр. 4-123.

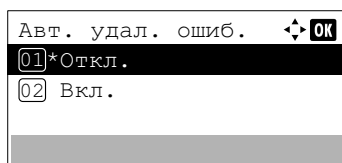

- 1** В меню Настр. таймера нажмите  $\Delta$  или  $\nabla$ , чтобы выбрать пункт Авт. удал. ошиб.
- 2** Нажмите **[OK]**. Отображается экран Авт. удал. ошиб.
- 3** Нажмите  $\Delta$  или  $\nabla$ , чтобы выбрать включение или выключение автоматического восстановления после ошибки.

- 4 Нажмите **[ОК]**. Настройка функции автоматического восстановления после ошибки установлена, и снова появляется меню **Настр. таймера**.

### Таймер сбр. ош. (настройка времени удаления ошибки)

Если функция **Авт. удал. ошиб.** установлена на **Вкл.**, и произошла устранимая ошибка (ошибка, после которой возможно продолжение печати), с помощью данной настройки можно задать время до восстановления после ошибки и возобновления печати.

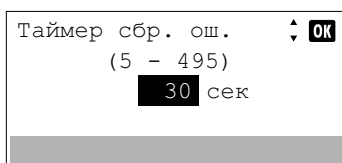

- 1 В меню **Настр. таймера** нажмите  $\Delta$  или  $\nabla$ , чтобы выбрать пункт **Таймер сбр. ош.**
- 2 Нажмите **[ОК]**. Отображается экран **Таймер сбр. ош.**
- 3 С цифровой клавиатуры или с помощью клавиш  $\Delta$  или  $\nabla$  укажите время восстановления.
- 4 Нажмите **[ОК]**. Настройка времени восстановления сохранена, и снова появляется меню **Настр. таймера**.

### Лим.врем.под.бум (настройка времени ожидания автоматической подачи форм)

При получении данных печати с компьютера аппарат может иногда ожидать, не поступит ли информация о том, что последняя страница не содержит данных для печати. По истечении заданного времени ожидания аппарат автоматически выполнит печать.

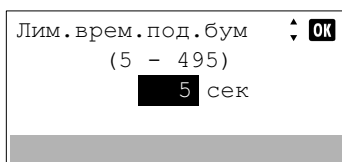

- 1 В меню **Настр. таймера** нажмите  $\Delta$  или  $\nabla$ , чтобы выбрать пункт **Лим.врем.под.бум**
- 2 Нажмите **[ОК]**. Отображается экран **Лим.врем.под.бум**.
- 3 С цифровой клавиатуры или с помощью клавиш  $\Delta$  или  $\nabla$  укажите время ожидания подачи форм.
- 4 Нажмите **[ОК]**. Настройка времени ожидания подачи форм установлена, и снова появляется меню **Настр. таймера**.

### Тайм-аут пинга (настройка времени тайм-аута пинга)

Задайте время ожидания при выполнении **Пинг в Сеть**.



- 1 В меню **Настр. таймера** нажмите  $\Delta$  или  $\nabla$ , чтобы выбрать пункт **Тайм-аут пинга**.
- 2 Нажмите **[ОК]**. Появится экран **Тайм-аут пинга**.
- 3 С цифровой клавиатуры либо с помощью клавиш  $\Delta$  или  $\nabla$  укажите время тайм-аута пинга.

- 4 Нажмите [ОК]. Настройка времени тайм-аута пинга будет задана, и снова появится меню Настр. таймера.

## Отоб. сост/журн. (настройка отображения состояния/журнала)

Задайте способ отображения состояния/журнала.

- 1 В меню Общие параметры нажмите  $\Delta$  или  $\nabla$ , чтобы выбрать пункт Отоб. сост/журн.

- 2 Нажмите [ОК]. Появится экран входа в систему.



**Примечание** Если установлено управление реквизитами пользователей:

- При осуществлении входа с правами администратора экран входа в систему не отображается, отображается экран меню Отоб. сост/журн.
- Если вход осуществлен с правами, отличными от прав администратора, выполнение настроек будет невозможно. Выйдите из системы и войдите в нее с правами администратора.

- 3 Когда выбрано поле ввода Имя польз. д/вх., нажмите [ОК]. Отображается экран ввода Имя польз. д/вх.

- 4 С цифровой клавиатуры введите имя пользователя для входа в систему и затем нажмите [ОК]. Повторно отображается экран входа в систему.



**Примечание** Первоначальная настройка имени пользователя-администратора для входа в систему показана ниже.

ECOSYS P3045dn: 4500

ECOSYS P3050dn: 5000

ECOSYS P3055dn: 5500

ECOSYS P3060dn: 6000

Для получения подробной информации о порядке ввода символов см. *Способ ввода символов на стр. А-2.*

- 5 Нажмите  $\Delta$  или  $\nabla$ , чтобы выбрать поле ввода Пароль при входе.

- 6 Нажмите [ОК]. Отображается экран ввода Пароль при входе.



- 7** С цифровой клавиатуры введите пароль для входа в систему и затем нажмите **[ОК]**. Повторно отображается экран входа в систему.



**Примечание** Первоначальная настройка имени пользователя-администратора для входа в систему показана ниже.

ECOSYS P3045dn: 4500

ECOSYS P3050dn: 5000

ECOSYS P3055dn: 5500

ECOSYS P3060dn: 6000

Для получения подробной информации о порядке ввода символов см. *Способ ввода символов на стр. А-2.*

- 8** Нажмите **[Вход]** (**[Правый выбор]**). Если введены правильные имя пользователя и пароль для входа в систему, отображается меню **Отоб. сост/журн.**

- 9** Нажмите **△** или **▽**, чтобы выбрать **СостСведЗадания** или **Журнал заданий**.

- 10** Нажмите **[ОК]**. Появляется экран для настройки отображения заданий.

Можно задать следующие настройки отображения:

**Показать все** (все пользователи могут просматривать задания)

**Только мои задан** (пользователь может просматривать только свои задания)

**Скрыть все** (просматривать задания могут только пользователи с правами администратора)

- 11** Нажмите **△** или **▽**, чтобы выбрать требуемую настройку отображения.

- 12** Нажмите **[ОК]**. Метод отображения задан, после чего снова отображается меню **Отоб. сост/журн.**

## Тип клавиат. USB (выбор типа клавиатуры USB)

Выберите тип используемой клавиатуры USB.

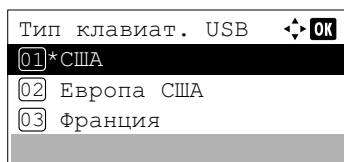

- 1 В меню *Общие параметры* нажмите  $\Delta$  или  $\nabla$ , чтобы выбрать пункт *Тип клавиат. USB*.
- 2 Нажмите **[OK]**. Появляется экран *Тип клавиат. USB*.  
Доступными типами клавиатуры USB являются следующие:  
США  
Европа США  
Франция  
Германия
- 3 Нажмите  $\Delta$  или  $\nabla$ , чтобы выбрать желаемый тип клавиатуры USB.
- 4 Нажмите **[OK]**. Тип клавиатуры USB выбран, и снова появляется меню *Общие параметры*.

## Сиг "Мало тон" (настройка уровня оповещения о добавлении тонера)

С помощью данной настройки можно задать уровень оповещения о добавлении тонера, отображаемого в Status Monitor.

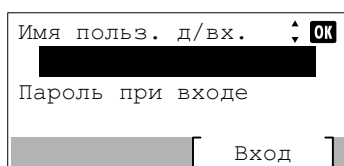

- 1 В меню *Общие параметры* нажмите  $\Delta$  или  $\nabla$ , чтобы выбрать пункт *Сиг "Мало тон"*.
- 2 Нажмите **[OK]**. Появится экран входа в систему.



**Примечание** Если установлено управление реквизитами пользователей:

- При осуществлении входа с правами администратора экран входа в систему не отображается, отображается экран меню *Сиг "Мало тон"*.
- Если вход осуществлен с правами, отличными от прав администратора, выполнение настроек будет невозможно. Выйдите из системы и войдите в нее с правами администратора.

- 3 Когда выбрано поле ввода *Имя польз. д/вх.*, нажмите **[OK]**. Отображается экран ввода *Имя польз. д/вх.*

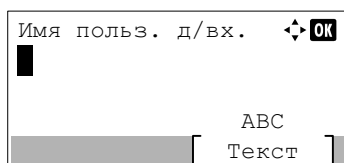

- 4 С цифровой клавиатуры введите имя пользователя для входа в систему и затем нажмите [OK]. Повторно отображается экран входа в систему.



**Примечание** Первоначальная настройка имени пользователя-администратора для входа в систему показана ниже.

ECOSYS P3045dn: 4500

ECOSYS P3050dn: 5000

ECOSYS P3055dn: 5500

ECOSYS P3060dn: 6000

Для получения подробной информации о порядке ввода символов см. *Способ ввода символов на стр. A-2.*

- 5 Нажмите  $\Delta$  или  $\nabla$ , чтобы выбрать поле ввода Пароль при входе.

- 6 Нажмите [OK]. Отображается экран ввода Пароль при входе.

- 7 С цифровой клавиатуры введите пароль для входа в систему и затем нажмите [OK]. Повторно отображается экран входа в систему.



**Примечание** Первоначальная настройка имени пользователя-администратора для входа в систему показана ниже.

ECOSYS P3045dn: 4500

ECOSYS P3050dn: 5000

ECOSYS P3055dn: 5500

ECOSYS P3060dn: 6000

Для получения подробной информации о порядке ввода символов см. *Способ ввода символов на стр. A-2.*

- 8 Нажмите [Вход] ([Правый выбор]). Если введены правильные имя пользователя и пароль для входа в систему, отображается меню Сиг "Мало тон".

- 9 Нажмите  $\Delta$  или  $\nabla$ , чтобы выбрать Выкл./вкл.

- 10 Нажмите [OK]. Появляется экран Выкл./вкл.

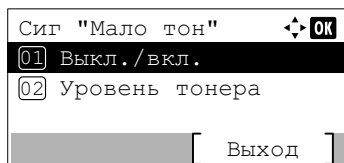

**11** Нажмите  $\Delta$  или  $\nabla$ , чтобы выбрать включение нижнего уровня уведомления по тону.

**12** Нажмите [OK]. Отображается экран Сиг "Мало тон".

**13** Нажмите  $\Delta$  или  $\nabla$ , чтобы выбрать Уровень тонера.

**14** Нажмите [OK]. Отображается экран Уровень тонера.

**15** С цифровой клавиатуры или с помощью клавиш  $\Delta$  или  $\nabla$  выберите уровень, при котором будет отображаться уведомление. Диапазон настройки — 5—100%.

**16** Нажмите [OK]. Уровень тонера задан, и снова появляется меню Сиг "Мало тон".

## Печ.загол.сообщ. (проверьте настройку перед печатью баннера)

Укажите, будет ли появляться экран подтверждения перед печатью каждого листа при печати нескольких листов баннеров.

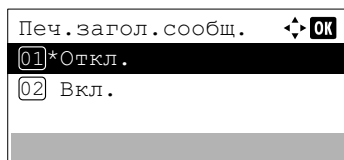

**1** В меню Общие параметры нажмите  $\Delta$  или  $\nabla$ , чтобы выбрать пункт Печ.загол.сообщ.

**2** Нажмите [OK]. Отобразится экран Печ.загол.сообщ.

**3** Нажмите  $\Delta$  или  $\nabla$ , чтобы выбрать включение или выключение печати заголовка сообщений.

**4** Нажмите [OK]. Настройка печати заголовка сообщений будет задана, и снова появится меню Общие параметры.

## Безопасность (настройка функции безопасности)

Функции безопасности можно настроить для защиты работы принтера и данных, выводимых на печать.

**ВАЖНО** Для изменения настройки функций безопасности необходимо ввести имя пользователя и пароль для входа учетной записи администратора. Более подробную информацию о настройках учетной записи администратора см. в разделе *Администратор на стр. 4-145*.

В меню "Безопасность" доступны следующие опции:

- Защита сети (настройка безопасности сети)...4-130
- Уст. блок. и/ф. (настройка блокировки внешних интерфейсов)...4-131
- Уровень защиты...4-133
- Защита данных (настройка защиты данных)...4-134

Имя польз. д/вх. [OK]

Пароль при входе

[ Вход ]

Имя польз. д/вх. [OK]

ABC

[ Текст ]

Имя польз. д/вх. [OK]

6000

Пароль при входе

[ Вход ]

- 1 Нажмите [Меню].
- 2 Нажмите  $\Delta$  или  $\nabla$ , чтобы выбрать **Безопасность**.
- 3 Нажмите [OK]. Появится экран входа в систему.



**Примечание** Если установлено управление реквизитами пользователей:

- При осуществлении входа с правами администратора экран входа в систему не отображается, отображается экран меню **Безопасность**.
- Если вход осуществлен с правами, отличными от прав администратора, выполнение настроек будет невозможно. Выйдите из системы и войдите в нее с правами администратора.

- 4 Когда выбрано поле ввода **Имя польз. д/вх.**, нажмите [OK]. Отображается экран ввода **Имя польз. д/вх.**

- 5 С цифровой клавиатуры введите имя пользователя для входа в систему и затем нажмите [OK]. Повторно отображается экран входа в систему.



**Примечание** Первоначальная настройка имени пользователя-администратора для входа в систему показана ниже.

ECOSYS P3045dn: 4500

ECOSYS P3050dn: 5000

ECOSYS P3055dn: 5500

ECOSYS P3060dn: 6000

Для получения подробной информации о порядке ввода символов см. *Способ ввода символов на стр. A-2*.

- 6 Нажмите  $\Delta$  или  $\nabla$ , чтобы выбрать поле ввода **Пароль при входе**.

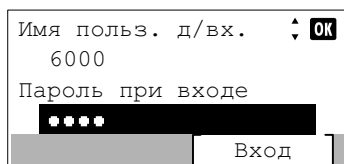
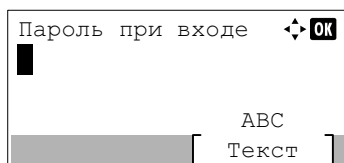

**7** Нажмите **[OK]**. Отображается экран ввода Пароль при входе.

**8** С цифровой клавиатуры введите пароль для входа в систему и затем нажмите **[OK]**. Повторно отображается экран входа в систему.



**Примечание** Первоначальная настройка имени пользователя-администратора для входа в систему показана ниже.

ECOSYS P3045dn: 4500

ECOSYS P3050dn: 5000

ECOSYS P3055dn: 5500

ECOSYS P3060dn: 6000

Для получения подробной информации о порядке ввода символов см. *Способ ввода символов на стр. А-2*.

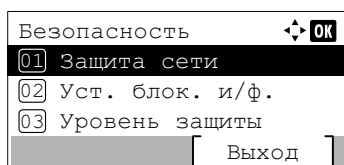

**9** Нажмите **[Вход]** (**[Правый выбор]**). Если введены правильные имя пользователя и пароль для входа в систему, отображается меню Безопасность.

## Защита сети (настройка безопасности сети)

Используйте эту процедуру, чтобы указать настройки безопасности для всех используемых сетевых протоколов.

**ВАЖНО** Выбор сетевых настроек осуществляйте, уточнив характеристики сети у сетевого администратора.

В меню "Защита сети" доступны следующие опции:

- Настройка SSL (настройка сервера SSL)...4-131

**1** В меню Безопасность нажмите  $\Delta$  или  $\nabla$ , чтобы выбрать пункт Защита сети.

**2** Нажмите **[OK]**. На экране появится меню Защита сети.

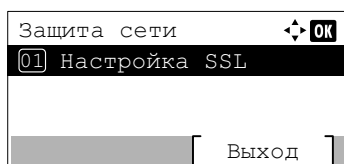

## Настройка SSL (настройка сервера SSL)

Протокол защищенных сокетов (SSL) — это протокол, используемый для шифрования информации, передаваемой и получаемой по сети. Протокол SSL в настоящее время можно использовать для шифрования таких данных, как файлы, передаваемые по протоколу FTP или через веб-браузер, для безопасной передачи и получения конфиденциальной информации, например номеров кредитных карт, сведений, представляющих коммерческую тайну и иных данных, не подлежащих разглашению.

Серверы SSL используют данный протокол для аутентификации серверов и клиентов.

В меню "Настройка SSL" доступны следующие опции:

- SSL (настройка сервера SSL)...4-131

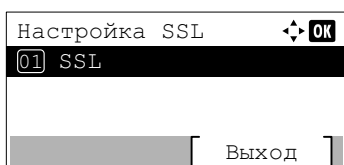

**1** В меню *Защита сети* нажмите  $\Delta$  или  $\nabla$ , чтобы выбрать пункт *Настройка SSL*.

**2** Нажмите **[OK]**. На экране появится меню *Настройка SSL*.

### SSL (настройка сервера SSL)

Выберите использование или неиспользование сервера SSL.



**1** В меню *Настройка SSL* нажмите  $\Delta$  или  $\nabla$ , чтобы выбрать пункт *SSL*.

**2** Нажмите **[OK]**. На экране появится меню *SSL*.

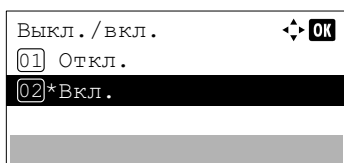

**3** В меню *SSL* нажмите  $\Delta$  или  $\nabla$ , чтобы выбрать пункт *Выкл. /вкл.*

**4** Нажмите **[OK]**. Появится экран *Выкл. /вкл.*

**5** Нажмите  $\Delta$  или  $\nabla$ , чтобы выбрать или отменить использование сервера SSL.

**6** Нажмите **[OK]**. Настройка сервера SSL будет задана, и снова появится меню *SSL*.

## Уст. блок. и/ф. (настройка блокировки внешних интерфейсов)

Данную настройку можно использовать для блокировки и, соответственно, защиты интерфейса.

В меню "Уст. блок. и/ф." доступны следующие опции:

- Хост USB (настройка порта USB)...4-132
- Устройство USB (настройка интерфейса USB)...4-132
- Инт-с доп. устр. (настройка дополнительного сетевого интерфейса)...4-132
- Паралл. интерф. (настройка интерфейса параллельного подключения)...4-133
- Устр. хран. USB (настройка памяти USB)...4-133

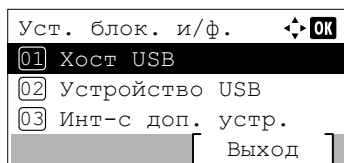

- 1 В меню **Безопасность** нажмите  $\Delta$  или  $\nabla$ , чтобы выбрать пункт **Уст. блок. и/ф.**
- 2 Нажмите **[OK]**. На экране появится меню **Уст. блок. и/ф.**

## Хост USB (настройка порта USB)

Эта настройка блокирует и защищает USB-порт (хост USB).

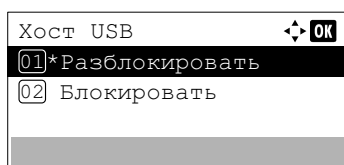

- 1 В меню **Уст. блок. и/ф.** нажмите  $\Delta$  или  $\nabla$ , чтобы выбрать пункт **Хост USB**.
- 2 Нажмите **[OK]**. Появляется экран **Хост USB**.
- 3 Нажмите  $\Delta$  или  $\nabla$ , чтобы выбрать или отменить блокировку и защиту хоста USB.
- 4 Нажмите **[OK]**. Настройка хоста USB задана, и снова появляется меню **Уст. блок. и/ф.**

## Устройство USB (настройка интерфейса USB)

Блокирует и защищает интерфейс USB.

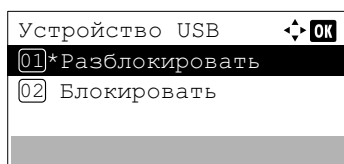

- 1 В меню **Уст. блок. и/ф.** нажмите  $\Delta$  или  $\nabla$ , чтобы выбрать пункт **Устройство USB**.
- 2 Нажмите **[OK]**. Появляется экран **Устройство USB**.
- 3 Нажмите  $\Delta$  или  $\nabla$ , чтобы выбрать или отменить блокировку и защиту устройства USB.
- 4 Нажмите **[OK]**. Настройка устройства USB задана, и снова появляется меню **Уст. блок. и/ф.**

## Инт-с доп. устр. (настройка дополнительного сетевого интерфейса)

Блокирует и защищает дополнительный сетевой интерфейс.

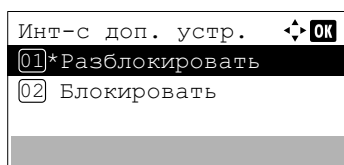

- 1 В меню **Уст. блок. и/ф.** нажмите  $\Delta$  или  $\nabla$ , чтобы выбрать пункт **Инт-с доп. устр.**
- 2 Нажмите **[OK]**. Отображается экран **Инт-с доп. устр.**



- 3** Нажмите  $\Delta$  или  $\nabla$ , чтобы выбрать или отменить блокировку и защиту дополнительного сетевого интерфейса.
- 4** Нажмите **[OK]**. Настройка дополнительного сетевого интерфейса задана, и снова появляется меню *Уст. блок. и/ф.*

## Паралл. интерф. (настройка интерфейса параллельного подключения)

Блокирует и защищает интерфейс параллельного подключения.

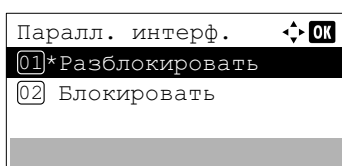

- 1** В меню *Уст. блок. и/ф.* нажмите  $\Delta$  или  $\nabla$ , чтобы выбрать пункт *Паралл. интерф.*
- 2** Нажмите **[OK]**. Отображается экран *Паралл. интерф.*

- 3** Нажмите  $\Delta$  или  $\nabla$ , чтобы выбрать или отменить блокировку и защиту интерфейса параллельного подключения.
- 4** Нажмите **[OK]**. Настройка интерфейса параллельного подключения задана, и снова появляется меню *Уст. блок. и/ф.*

## Устр. хран. USB (настройка памяти USB)

Эта настройка блокирует и защищает USB-устройство хранения данных (память USB).

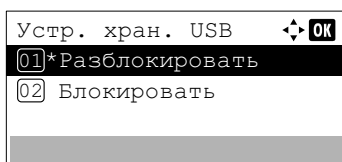

- 1** В меню *Уст. блок. и/ф.* нажмите  $\Delta$  или  $\nabla$ , чтобы выбрать пункт *Устр. хран. USB.*
- 2** Нажмите **[OK]**. Появляется экран *Устр. хран. USB.*

- 3** Нажмите  $\Delta$  или  $\nabla$ , чтобы выбрать или отменить блокировку и защиту USB-устройства хранения данных.
- 4** Нажмите **[OK]**. Настройка USB-устройства хранения данных задана, и снова появляется меню *Уст. блок. и/ф.*

## Уровень защиты

Настройка "Уровень защиты" является параметром меню, используемым преимущественно обслуживающим персоналом при выполнении технического обслуживания. Клиентам нет необходимости использовать данное меню.

## Защита данных (настройка защиты данных)

Данная настройка позволяет изменить пароль защиты, инициализировать дополнительный диск SSD и выполнить удаление сохраненных данных.

- Инициализ. SSD (настройка инициализации диска SSD)...4-134
- Удал. конф.данн. (безвозвратное удаление сохраненных данных)...4-136

 **Примечание** Пункт Инициализ. SSD отображается только при условии, что установлены дополнительный диск SSD и комплект Data Security Kit .

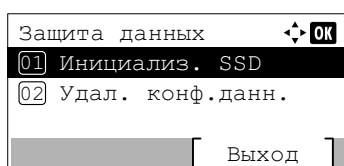

- 1 В меню Безопасность нажмите  $\Delta$  или  $\nabla$ , чтобы выбрать пункт Защита данных.
- 2 Нажмите [OK]. На экране появится меню Защита данных.

## Инициализ. SSD (настройка инициализации диска SSD)

Данная настройка позволяет изменить пароль защиты и инициализировать дополнительный диск SSD.

- Пароль защиты (изменение пароля защиты)...4-134
- Инициализация (выполнение инициализации дополнительного диска SSD)...4-135

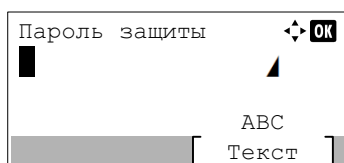

- 1 В меню Защита сети нажмите  $\Delta$  или  $\nabla$ , чтобы выбрать пункт Инициализ. SSD.
- 2 Нажмите [OK]. Отображается экран Пароль защиты.

- 3 Введите пароль защиты с помощью цифровых клавиш.



**Примечание** Первоначальной настройкой пароля защиты является "000000". Для получения подробной информации о порядке ввода символов см. *Способ ввода символов на стр. А-2*.

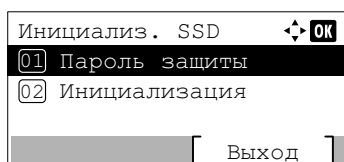

- 4 Нажмите [OK]. Если введен правильный пароль защиты, отображается экран меню Инициализ. SSD. Если введен неправильный пароль защиты, отображается сообщение Неверный пароль., и затем снова отображается экран Пароль защиты. Введите правильный пароль защиты.

## Пароль защиты (изменение пароля защиты)

Измените пароль защиты.

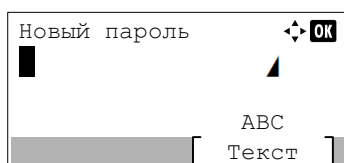

- 1 В меню Инициализ. SSD нажмите  $\Delta$  или  $\nabla$ , чтобы выбрать пункт Пароль защиты.
- 2 Нажмите [OK]. Отображается экран ввода Новый пароль.

- 3 Введите новый пароль защиты с помощью цифровых клавиш.



**Примечание** В пароле защиты должно содержаться от 6 до 16 символов. Для получения подробной информации о порядке ввода символов см. *Способ ввода символов на стр. А-2.*

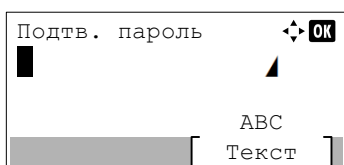

- 4 Нажмите [ОК]. Отображается экран ввода Подтв. пароль.

- 5 Для подтверждения снова введите пароль защиты, который будет зарегистрирован. Введите новый пароль защиты с помощью цифровых клавиш.
- 6 Нажмите [ОК]. Если введенный пароль защиты совпадает с ранее введенным новым паролем, в системе регистрируется новый пароль, и повторно отображается меню Инициализ. SSD. Если пароль защиты не совпадает с ранее введенным новым паролем, отображается сообщение Неверный пароль., и затем повторно отображается экран ввода Новый пароль. Снова введите новый пароль защиты.

### Инициализация (выполнение инициализации дополнительного диска SSD)

Выполнение перезаписи всех данных, сохраненных на дополнительном диске SSD при выводе принтера из эксплуатации.

**ВАЖНО** При непреднамеренном выключении электропитания во время инициализации возможен сбой в работе диска SSD или неудачное завершение процесса инициализации.

- 1 В меню Инициализ. SSD нажмите  $\Delta$  или  $\nabla$ , чтобы выбрать пункт Инициализация.
- 2 Нажмите [ОК]. Отображается подтверждающее сообщение.
- 3 Нажмите [Да] (**[Левый выбор]**). Выполняется автоматический перезапуск принтера, после чего начинается процесс инициализации.

Если в инициализации нет необходимости, нажмите [Нет] (**[Правый выбор]**). Повторно отображается меню Инициализ. SSD.

- 4 По завершении инициализации отображается сообщение Задача завершена. Выключите и включите питание.

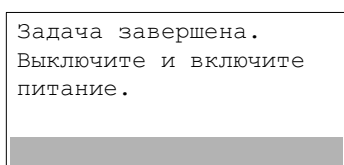
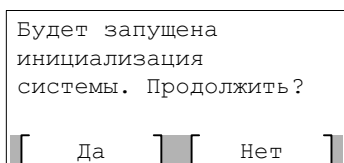

## Удал. конф.данны. (безвозвратное удаление сохраненных данных)

Эта функция предназначена для полного удаления информации об адресах, зарегистрированных в аппарате, и сохраненных данных изображений.

**ВАЖНО** Для завершения этого процесса требуется несколько минут, когда диск SSD не установлен, 30 минут, если установлен дополнительный диск SSD (HD-6), и 2 часа, если установлен дополнительный диск SSD (HD-7).

Пользователь может выполнить эту операцию, только осуществив вход с правами администратора.

После начала процесса отменить его невозможно.

До выполнения этой операции отсоедините кабель USB, сетевой кабель и т. д.

Не выключайте электропитание, пока выполняется удаление данных. Если во время удаления электропитание будет выключено, процесс удаления данных возобновится после включения электропитания, однако успешное завершение процесса не гарантируется.

Подлежащие удалению данные перечислены ниже.

- Настройки заданий
- Аппаратные настройки (сетевые настройки)
- Сертификаты
- Настройки пользователей (список пользователей, ящики документов)
- Элементы, связанные с администрированием аппарата (журналы заданий, учет заданий)

 **Примечание** На странице "Состояние" можно проверить состояние процесса безвозвратного удаления данных. Подробнее см. раздел *Страница состояния (печать страницы состояния принтера) на стр. 4-12.*

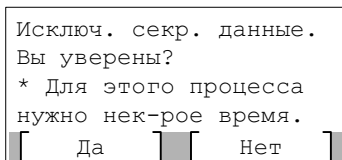

Исключ. секр. данные.  
Вы уверены?  
\* Для этого процесса  
нужно нек-рое время.  
[ Да ] [ Нет ]

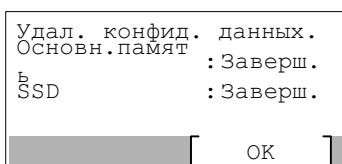

Удал. конфид. данных.  
Основн.памят : Заверш.  
SSD : Заверш.  
[ ОК ]

**1** В меню *Защита данных* нажмите  $\Delta$  или  $\nabla$ , чтобы выбрать пункт *Удал. конф.данны.*

**2** Нажмите [ОК]. Отображается подтверждающее сообщение.

**3** Нажмите [Да] (**Левый выбор**). Отображается сообщение *Удал. конфид. данных.*, после чего начинается процесс безвозвратного удаления данных.

 **Примечание** При установке дополнительного диска SSD принтер автоматически перезапускается до начала процесса безвозвратного удаления данных.

При нажатии на [Нет] (**Правый выбор**) выполняется возврат в меню *Защита данных*, при этом безвозвратное удаление данных не осуществляется.

**4** По завершении процесса безвозвратного удаления данных отображается сообщение *Заверш.* Нажмите [ОК] (**Правый выбор**) и выключите электропитание.

 **Примечание** На странице "Состояние" можно проверить результат выполнения процесса безвозвратного удаления данных. Подробнее см. раздел *Страница состояния (печать страницы состояния принтера) на стр. 4-12.*

## Польз/Учет задан (настройка реквизитов пользователей / настройка учета заданий)

На этом аппарате можно настроить управление реквизитами пользователей и учет заданий.

В меню "Польз/Учет задан" имеются следующие опции.

- Уст. рек. польз (настройка реквизитов пользователя)...4-137
- Настр. уч. зад. (Настройка учета заданий)...4-149
- Неизв. ид. задан. (настройка порядка действий в случае неизвестного идентификатора)...4-156

### Уст. рек. польз (настройка реквизитов пользователя)

Администрирование реквизитов пользователей — это функция, позволяющая предоставить возможность использования аппарата только predetermined ряду пользователей и управлять учетными записями пользователей. Если введенное имя пользователя и пароль для входа совпадают с зарегистрированными в аппарате, выполняется аутентификация пользователя, после чего этот пользователь может войти в систему принтера.

В зависимости от предоставляемых прав пользователи могут относиться к одной из следующих категорий: пользователь, администратор или администратор аппарата. Настройка уровней безопасности может осуществляться только администратором аппарата.

Процесс аутентификации, предусмотренный для данного аппарата, задействует сетевой сервер аутентификации. Регистрация пользователей выполняется на сервере.

В локальном списке пользователей, который сохраняется в аппарате, содержится 1 пользователь с правами администратора и 1 пользователь с правами администратора аппарата. Для изменения настроек учетной записи администратора см. раздел *Администратор на стр. 4-145*.

Если активирован дополнительный комплект Card Authentication Kit, возможен вход в систему с использованием смарт-карты.

### Управление регистрацией первого пользователя

Следуйте данным шагам при регистрации первого пользователя.

Включите управление регистрацией пользователей. (*стр. 4-139*)



Добавьте пользователя на сетевом сервере.



Осуществите выход. (*стр. 4-145*)



Зарегистрированный пользователь входит в систему для работы. (*стр. 4-144*)

- 1** Нажмите [Меню].
- 2** Нажмите  $\triangle$  или  $\nabla$ , чтобы выбрать Польз/Учет задан.

**3** Нажмите **[OK]**. Появится экран входа в систему.



**Примечание** Если установлено управление реквизитами пользователей:

- При осуществлении входа с правами администратора экран входа в систему не отображается, отображается экран меню Польз/Учет задан.
- Если вход осуществлен с правами, отличными от прав администратора, выполнение настроек будет невозможно. Выйдите из системы и войдите в нее с правами администратора.

**4** Когда выбрано поле ввода *Имя польз. д/вх.*, нажмите **[OK]**. Отображается экран ввода *Имя польз. д/вх.*

**5** С цифровой клавиатуры введите имя пользователя для входа в систему и затем нажмите **[OK]**. Повторно отображается экран входа в систему.



**Примечание** Первоначальная настройка имени пользователя-администратора для входа в систему показана ниже.

ECOSYS P3045dn: 4500

ECOSYS P3050dn: 5000

ECOSYS P3055dn: 5500

ECOSYS P3060dn: 6000

Для получения подробной информации о порядке ввода символов см. *Способ ввода символов на стр. А-2.*

**6** Нажмите  $\Delta$  или  $\nabla$ , чтобы выбрать поле ввода *Пароль при входе*.

**7** Нажмите **[OK]**. Отображается экран ввода *Пароль при входе*.

- 8** С цифровой клавиатуры введите пароль для входа в систему и затем нажмите **[OK]**. Повторно отображается экран входа в систему.



**Примечание** Первоначальная настройка имени пользователя-администратора для входа в систему показана ниже.

ECOSYS P3045dn: 4500

ECOSYS P3050dn: 5000

ECOSYS P3055dn: 5500

ECOSYS P3060dn: 6000

Для получения подробной информации о порядке ввода символов см. *Способ ввода символов на стр. А-2.*

- 9** Нажмите **[Вход]** (**[Правый выбор]**). Если введены правильные имя пользователя и пароль для входа в систему, отображается меню Польз/Учет задан.

- 10** Нажмите  $\Delta$  или  $\nabla$ , чтобы выбрать **Уст. рек. польз.**

- 11** Нажмите **[OK]**. Отображается меню **Уст. рек. польз.**

## Реквизиты польз.

Эта функция включает управление реквизитами пользователей. С ее помощью можно включить или выключить управление реквизитами пользователей и задать сетевой сервер аутентификации.

- 1** В меню **Уст. рек. польз.** нажмите  $\Delta$  или  $\nabla$ , чтобы выбрать пункт **Реквизиты польз.**

- 2** Нажмите **[OK]**. На экране появится меню **Реквизиты польз.**

### Тип входа (включение управления реквизитами пользователей)

Чтобы включить управление реквизитами пользователей, выберите пункт **Сетевая аутент.**

- 1** В меню **Реквизиты польз.** нажмите  $\Delta$  или  $\nabla$ , чтобы выбрать пункт **Тип входа**.

- 2** Нажмите **[OK]**. Отображается экран **Тип входа**.

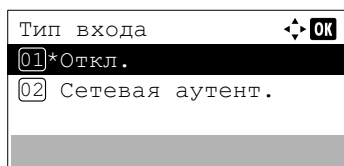

**3** Нажмите  $\Delta$  или  $\nabla$ , чтобы выбрать Сетевая аутент. или Выкл.

**4** Нажмите [OK]. Повторно отображается меню Реквизиты польз.



**Примечание** Когда выбран пункт Сетевая аутент., укажите сетевой сервер аутентификации.

### Пар.сет.аутент. (настройка сетевой аутентификации)

Задайте сетевой сервер аутентификации.

 **Примечание** Данные настройки отображаются только при условии, что параметр Сетевая аутент. был задан в качестве Тип входа (включение управления реквизитами пользователей) на стр. 4-139.

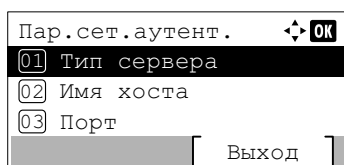

**1** В меню Реквизиты польз. нажмите  $\Delta$  или  $\nabla$ , чтобы выбрать пункт Пар.сет. аутент.

**2** Нажмите [OK]. Отображается экран меню Пар.сет. аутент.

В меню "Пар.сет.аутент." доступны следующие опции:

- Тип сервера (выбор типа сервера)...4-140
- Имя хоста (ввод имени хоста)...4-141
- Порт (настройка номера порта)...4-141
- Имя домена (выбор имени домена)...4-142

### Тип сервера (выбор типа сервера)

Выберите тип сервера для сервера аутентификации.

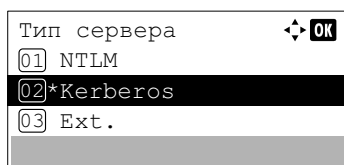

**1** В меню Пар.сет. аутент. нажмите  $\Delta$  или  $\nabla$ , чтобы выбрать пункт Тип сервера.

**2** Нажмите [OK]. Отображается экран Тип сервера.

Предусмотрены следующие типы сервера:

NTLM  
Kerberos  
Расш.



**Примечание** Выберите Расш. для выполнения аутентификации с помощью смарт-карты.

**3** Нажмите  $\Delta$  или  $\nabla$ , чтобы выбрать требуемый тип сервера.

**4** Нажмите [OK]. Тип сервера выбран, после чего повторно отображается меню Пар.сет. аутент.



**Имя хоста (ввод имени хоста)**

Введите имя хоста для сервера аутентификации.

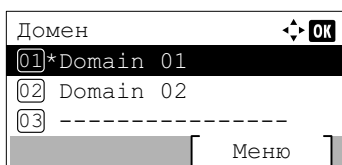
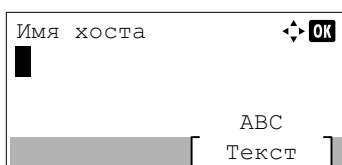

- 1 В меню Пар.сет. аутент. нажмите  $\Delta$  или  $\nabla$ , чтобы выбрать пункт Имя хоста.
- 2 Нажмите [OK]. Отображается экран Имя хоста.
- 3 Введите имя хоста с помощью цифровых клавиш.



**Примечание** Можно ввести до 64 символов. Для получения подробной информации о порядке ввода символов см. *Способ ввода символов на стр. А-2*.

Для ввода адреса IPv6 заключите его в скобки [ ].  
(например, [3ae3:9a0:cd05:b1d2:28a:1fc0:a1:10ae]:140)

- 4 Нажмите [OK]. Появляется экран Домен.
- 5 Сверяясь с разделом *Имя домена (выбор имени домена)* на стр. 4-142, выберите имя домена для сервера аутентификации.
- 6 Нажмите [OK]. Имя хоста зарегистрировано, после чего повторно отображается меню Пар.сет. аутент.

**Порт (настройка номера порта)**

Введите номер порта для сервера аутентификации.



**Примечание** Данная настройка отображается только при условии, что параметр Расш. был задан в качестве Тип сервера (выбор типа сервера) на стр. 4-140.

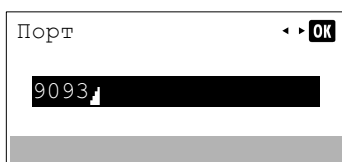

- 1 В меню Пар.сет. аутент. нажмите  $\Delta$  или  $\nabla$ , чтобы выбрать пункт Порт.
- 2 Нажмите [OK]. Появляется экран Порт.

- 3 Введите номер порта с цифровой клавиатуры.



**Примечание** Если поле ввода номера порта оставлено пустым, будет зарегистрирован номер порта по умолчанию.

- 4 Нажмите [OK]. Номер порта зарегистрирован, после чего повторно отображается меню Пар.сет. аутент.

**Имя домена (выбор имени домена)**

Введите имя домена для сервера аутентификации.

 **Примечание** Данная настройка отображается только при условии, что параметр NTLM или Kerberos был задан в качестве *Тип сервера (выбор типа сервера)* на стр. 4-140.

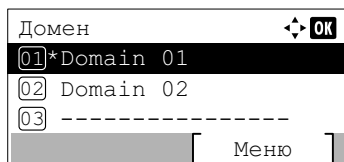

**1** В меню Пар.сет. аутент. нажмите  $\Delta$  или  $\nabla$ , чтобы выбрать пункт Имя домена.

**2** Нажмите [OK]. Появляется экран Домен.

**3** Нажмите  $\Delta$  или  $\nabla$  для выбора имени домена для сервера аутентификации, а затем нажмите [OK]. Домен зарегистрирован, после чего повторно отображается меню Пар.сет. аутент.

Если домен не был задан, выберите номер, в котором отображается ----- и нажмите [Меню] (**Правый выбор**).

**4** Нажмите  $\Delta$  или  $\nabla$ , чтобы выбрать Изменить.

**5** Нажмите [OK]. Появляется экран Домен.

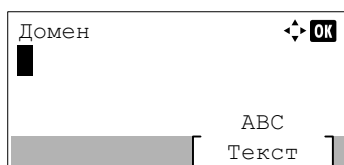

**6** Введите имя домена с помощью цифровых клавиш.

 **Примечание** Можно ввести до 256 символов. Для получения подробной информации о порядке ввода символов см. *Способ ввода символов* на стр. A-2.

**7** Нажмите [OK]. Повторно отображается меню Домен.

**8** Проверьте, выбрано ли введенное имя домена, нажмите [OK]. Имя домена зарегистрировано, после чего повторно отображается меню Пар.сет. аутент.

**СвойстваПольз.NW (получение свойства сетевого пользователя)**

С помощью данной настройки можно получить информацию о пользователе от сервера LDAP.

 **Примечание** Данная настройка отображается только при условии, что параметр Сетевая аутент. был задан в качестве *Тип входа (включение управления реквизитами пользователей)* на стр. 4-139 и параметр NTLM или Kerberos был задан в качестве *Тип сервера (выбор типа сервера)* на стр. 4-140.

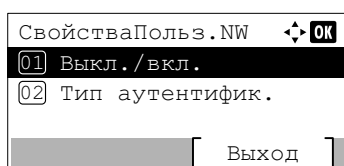

**1** В меню Уст. рек. польз нажмите  $\Delta$  или  $\nabla$ , чтобы выбрать пункт СвойстваПольз.NW.

**2** Нажмите [OK]. На экране появится меню СвойстваПольз.NW.

В меню "СвойстваПольз.NW" доступны следующие опции:

- Выкл./Вкл. (включение/выключения получения свойства сетевого пользователя)...4-143

- Тип аутентифик. (настройка типа аутентификации)...4-143



**Примечание** Пункт Тип аутентифик. отображается только при условии, что параметр Kerberos был задан в качестве Тип сервера (выбор типа сервера) на стр. 4-140.

### Выкл./Вкл. (включение/выключения получения свойства сетевого пользователя)

Включение/выключение свойства сетевого пользователя.

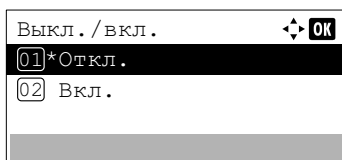

- 1 В меню СвойстваПольз.NW нажмите  $\Delta$  или  $\nabla$ , чтобы выбрать пункт Выкл./Вкл.
- 2 Нажмите [OK]. Появляется экран Выкл./Вкл.
- 3 Нажмите  $\Delta$  или  $\nabla$ , чтобы выбрать Вкл. или Выкл.
- 4 Нажмите [OK]. На экране снова появится меню СвойстваПольз.NW.

### Тип аутентифик. (настройка типа аутентификации)

Задайте способ аутентификации.

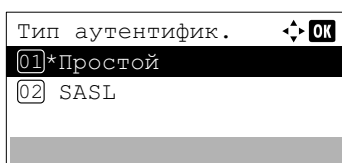

- 1 В меню СвойстваПольз.NW нажмите  $\Delta$  или  $\nabla$ , чтобы выбрать пункт Тип аутентифик.
- 2 Нажмите [OK]. Отображается экран Тип аутентифик.
- 3 Нажмите  $\Delta$  или  $\nabla$ , чтобы выбрать Простой или SASL.
- 4 Нажмите [OK]. На экране снова появится меню СвойстваПольз.NW.

### Вход по PIN

Данная настройка позволяет включать/выключать вход по PIN. Если для настройки выбран вариант Вкл., войти в систему можно, введя PIN-код на экране входа в систему.



**Примечание** Данная настройка отображается только при условии, что параметр Сетевая аутент. был задан в качестве Тип входа (включение управления реквизитами пользователей) на стр. 4-139 и параметр Расш. был задан в качестве Тип сервера (выбор типа сервера) на стр. 4-140.

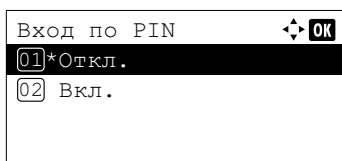

- 1 В меню Уст. рек. польз нажмите  $\Delta$  или  $\nabla$ , чтобы выбрать пункт Вход по PIN.
- 2 Нажмите [OK]. Появится экран Вход по PIN.
- 3 Нажмите  $\Delta$  или  $\nabla$ , чтобы выбрать Вкл. или Выкл.
- 4 Нажмите [OK]. Повторно отображается меню Уст. рек. польз.

## Вход в систему / Выход из системы

Как только вы включите администрирование пользователей, экран ввода имени пользователя и пароля будет появляться каждый раз при использовании данного аппарата. Введите информацию учетной записи пользователя, зарегистрированной на сетевом сервере аутентификации в качестве имени пользователя и пароля для входа.

Регистрация новых пользователей выполняется в KYOCERA Net Manager. Для получения подробной информации см. *KYOCERA Net Manager Install Manual*.

 **Примечание** Для выполнения операций, осуществление которых ограничено в меню выбора режима и настройках блокировки панели управления, необходимо войти в систему как пользователь с правами администратора.

По поводу настроек администратора см. *Администратор на стр. 4-145*.

Сведения о блокировке панели управления см. в разделе *Command Center RX User Guide*.

### Вход

Для входа в систему используйте описанную ниже процедуру.

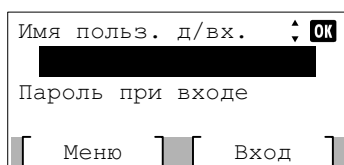

Имя польз. д/вх. [OK]  
 Пароль при входе  
 [ Меню ] [ Вход ]

- 1 Когда выбрано поле ввода *Имя польз. д/вх.*, нажмите **[OK]**. Отображается экран ввода *Имя польз. д/вх.*

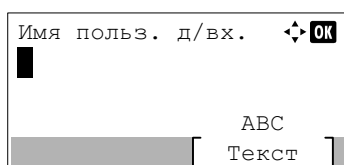

Имя польз. д/вх. [OK]  
 Пароль при входе  
 ABC  
 [ Текст ]

- 2 С цифровой клавиатуры введите имя пользователя для входа в систему и затем нажмите **[OK]**. Повторно отображается экран ввода в систему.

 **Примечание** Для получения подробной информации о порядке ввода символов см. *Способ ввода символов на стр. A-2*.

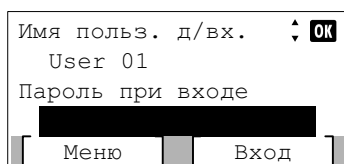

Имя польз. д/вх. [OK]  
 User 01  
 Пароль при входе  
 [ Меню ] [ Вход ]

- 3 Нажмите  $\Delta$  или  $\nabla$ , чтобы выбрать поле ввода *Пароль при входе*.

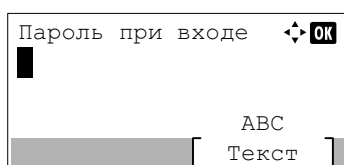

Пароль при входе [OK]  
 Пароль при входе  
 ABC  
 [ Текст ]

- 4 Нажмите **[OK]**. Отображается экран ввода *Пароль при входе*.

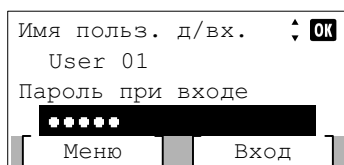

Имя польз. д/вх. [OK]  
 User 01  
 Пароль при входе  
 [ Меню ] [ Вход ]

- 5 С цифровой клавиатуры введите пароль для входа в систему и затем нажмите **[OK]**. Повторно отображается экран входа в систему.

 **Примечание** Для получения подробной информации о порядке ввода символов см. *Способ ввода символов на стр. A-2*.

- 6 Проверьте, что введены правильные имя пользователя и пароль для входа, и затем нажмите **[Вход]** (**[Правый выбор]**).

 **Примечание** Если настроен учет заданий, можно нажать **[Меню]** (**[Левый выбор]**), затем выбрать пункт *Счетчик* в отображаемом меню и нажать **[OK]**, чтобы просмотреть количество напечатанных страниц.

## Выход



По завершении работы нажмите **[Выход]**. Повторно отображается экран входа в систему.

### Автоматический выход

Выход осуществляется автоматически в следующих случаях:

- Когда выключено электропитание.
- Когда аппарат перешел в режим ожидания по истечении времени, заданного для автоматического перехода в режим ожидания.
- Когда электропитание аппарата выключается по истечении времени, заданного для функции автоматического выключения электропитания.
- Когда восстановлены настройки по умолчанию по истечении времени, заданного для функции автоматического сброса панели управления.

## Администратор

В локальном списке пользователей, который сохраняется в аппарате, содержится 1 пользователь с правами администратора и 1 пользователь с правами администратора аппарата.

Свойства каждого из пользователей:

Администратор аппарата		Администратор	
Имя пользователя:	DeviceAdmin	Имя пользователя:	Admin
Имя пользователя при входе:	ECOSYS P3045dn: 4500 ECOSYS P3050dn: 5000 ECOSYS P3055dn: 5500 ECOSYS P3060dn: 6000	Имя пользователя при входе:	Admin
Пароль при входе:	ECOSYS P3045dn: 4500 ECOSYS P3050dn: 5000 ECOSYS P3055dn: 5500 ECOSYS P3060dn: 6000	Пароль при входе:	Admin
Уровень доступа:	Администратор аппарата	Уровень доступа:	Администратор

### Изменение информации об администраторе

Информацию об администраторе можно изменить. Для изменения зарегистрированных сведений воспользуйтесь описанной ниже процедурой.



**Примечание** Для изменения информации об администраторе войдите как администратор устройства. Если вход был выполнен с правами администратора, информацию об администраторе можно только просмотреть.

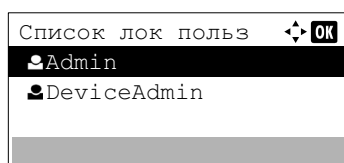

- 1 В меню Уст. рек. польз нажмите  $\Delta$  или  $\nabla$ , чтобы выбрать пункт Список лок польз.
- 2 Нажмите **[ОК]**. Отображается экран Список лок польз.
- 3 Нажмите  $\Delta$  или  $\nabla$ , чтобы выбрать учетную запись администратора, которую требуется изменить.

- 4 Нажмите **[OK]**. Отображается подробная информация о пользователе.

#### Для изменения имени пользователя для входа

- 5 Нажмите  $\triangleleft$  или  $\triangleright$ , чтобы выбрать **Имя польза д/вх.**

- 6 Нажмите **[Изменить]** (**[Правый выбор]**). Отображается экран для изменения имени пользователя для входа.

- 7 С цифровой клавиатуры измените имя пользователя для входа в систему и затем нажмите **[OK]**. Повторно отображается экран "Имя польза д/вх".



**Примечание** Можно ввести до 32 символов. Для получения подробной информации о порядке ввода символов см. *Способ ввода символов на стр. А-2.*

#### Для изменения пароля для входа

- 8 Нажмите  $\triangleleft$  или  $\triangleright$ , чтобы выбрать **Пароль д/входа.**

- 9 Нажмите **[Изменить]** (**[Правый выбор]**). Отображается экран **Новый пароль.**

- 10 С цифровой клавиатуры введите новый пароль и затем нажмите **[OK]**. Повторно отображается экран ввода **Подтв. пароль.**



**Примечание** Можно ввести до 64 символов. Для получения подробной информации о порядке ввода символов см. *Способ ввода символов на стр. А-2.*

- 11 Для подтверждения снова введите пароль, который будет зарегистрирован. Введите пароль с помощью цифровых клавиш.

- 12 Нажмите **[OK]**. Если введенный пароль совпадает с ранее введенным новым паролем, пароль меняется на новый, и повторно отображается экран **Пароль д/входа.**

Если пароль не совпадает с ранее введенным новым паролем, отображается сообщение **Неверный пароль .**, и затем повторно отображается экран **Новый пароль.** Снова введите новый пароль.

**Для изменения адреса электронной почты**

**13** Нажмите ◀ или ▶, чтобы выбрать Адрес e-mail.

**14** Нажмите [Изменить] ([Правый выбор]). Отображается экран Поле адреса.

**15** С цифровой клавиатуры измените адрес и затем нажмите [ОК]. Повторно отображается экран Адрес e-mail.



**Примечание** Можно ввести до 128 символов. Для получения подробной информации о порядке ввода символов см. *Способ ввода символов на стр. А-2.*

**Для изменения идентификатора учетной записи**

**Примечание** Данная настройка отображается только при условии, что настроен учет заданий.

**16** Нажмите ◀ или ▶, чтобы выбрать Ид. учетной зап.

**17** Нажмите [Изменить] ([Правый выбор]). Отображается экран Ид. учетной зап.

**18** Нажмите △ или ▽ для выбора идентификатора учетной записи, а затем нажмите [ОК]. Повторно отображается экран Ид. учетной зап.



**Примечание** Для перехода к другим учетным записям нажмите Другие.

**Настр. ID-карты**

С помощью данной настройки можно задать метод входа в систему, когда используется дополнительный комплект Card Authentication Kit, и управление пользователями осуществляется посредством идентификационных смарт-карт.



**Примечание** Данный пункт отображается только в случае активации дополнительного комплекта Card Authentication Kit. Подробные сведения о комплекте Card Authentication Kit, см. в документе *Card Authentication Kit(B) Operation Guide for Printer.*

**1** В меню Уст. рек. польз нажмите △ или ▽, чтобы выбрать пункт Настр. ID-карты.

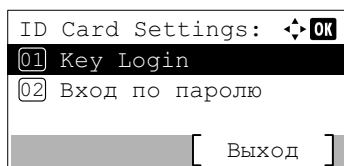

**2** Нажмите **[OK]**. На экране появится меню Настр. ID-карты.

В меню Настр. ID-карты доступны следующие опции:

- Вход с клав-ры (настройка возможности входа с клавиатуры)...4-148
- Доп. аутентиф. (настройка дополнительной аутентификации)...4-148

### Вход с клав-ры (настройка возможности входа с клавиатуры)

Данная настройка допускает осуществление входа с цифровой клавиатуры, когда отображается экран входа по смарт-карте. Когда выбран вариант Разрешить, пункт Вход с клав-ры отображается на экране входа в систему, и пользователь может ввести имя пользователя и пароля для входа с цифровой клавиатуры. Когда выбран вариант Запретить, вход с цифровой клавиатуры невозможен.

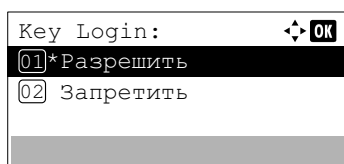

**1** В меню Настр. ID-карты нажмите  $\Delta$  или  $\nabla$ , чтобы выбрать пункт Вход с клав-ры.

**2** Нажмите **[OK]**. Отображается экран Вход с клав-ры.

**3** Нажмите  $\Delta$  или  $\nabla$ , чтобы выбрать Разрешить или Запретить.

**4** Нажмите **[OK]**. Повторно отображается меню Настр. ID-карты.

### Доп. аутентиф. (настройка дополнительной аутентификации)

С помощью этой настройки задается или отменяется требование ввода пароля для ввода или PIN-кода (личного идентификационного номера) после аутентификации с помощью смарт-карты. Если настройка включена, после аутентификации посредством смарт-карты отображается экран для ввода пароля или PIN-кода для входа в систему.

 **Примечание** Данная настройка отображается только при условии, что параметр Расш. был задан в качестве Тип сервера (выбор типа сервера) на стр. 4-140.

Если для данной настройки выбран вариант Использовать PIN, даже когда параметр Вход по PIN установлен на Откл., можно ввести PIN-код для дополнительной аутентификации.

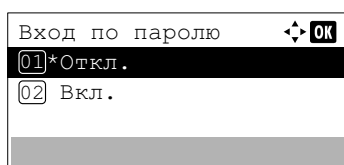

**1** В меню Настр. ID-карты нажмите  $\Delta$  или  $\nabla$ , чтобы выбрать пункт Доп. аутентиф.

**2** Нажмите **[OK]**. Отображается экран Доп. аутентиф.

**3** Нажмите  $\Delta$  или  $\nabla$ , чтобы выбрать Откл., Исп. пароль или Использовать PIN.

**4** Нажмите **[OK]**. Повторно отображается меню Настр. ID-карты.



## Настр. уч. зад. (Настройка учета заданий)

Учет заданий — это функция, которая позволяет учитывать число страниц, напечатанных каждым отделом, посредством введенных идентификаторов учетных записей. Чтобы задать настройки учета заданий, необходимо войти в систему, используя имя пользователя и пароль для входа администратора. Для получения подробной информации об управлении реквизитами пользователей см. *Уст. рек. польз (настройка реквизитов пользователя)* на стр. 4-137.

Функция учета заданий данного аппарата имеет следующие характеристики:

- Поддержка до 100 отделов (департаментов).
- Идентификаторы учетной записи из 8 цифр, задаваемые в диапазоне 1—99 999 999.
- Коллективное управление печатью для одного и того же идентификатора учетной записи.
- Суммирование числа страниц, напечатанных каждым отделом.
- Возможность задания предельных значений (от 1 до 9 999 999) количества печатаемых страниц.

В меню "Настр. уч. зад." доступны следующие опции:

- Учет заданий (включение учета заданий)...4-150
- Доступ к учету (настройка доступа к учету заданий)...4-151
- Уч.зап.(локальн) (настройки учета заданий)...4-151
- Примен. огран. (настройки порядка работы при превышении предельных значений)...4-156

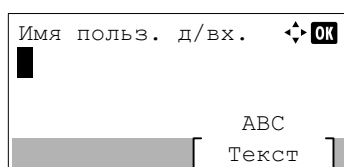
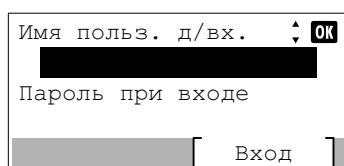

- 1 Нажмите **[Меню]**.
- 2 Нажмите  $\Delta$  или  $\nabla$ , чтобы выбрать **Польз/Учет задан.**
- 3 Нажмите **[OK]**. Появится экран входа в систему.



**Примечание** Если установлено управление реквизитами пользователей:

- При осуществлении входа с правами администратора экран входа в систему не отображается, отображается экран меню **Польз/Учет задан.**
- Если вход осуществлен с правами, отличными от прав администратора, выполнение настроек будет невозможно. Выйдите из системы и войдите в нее с правами администратора.

- 4 Когда выбрано поле ввода **Имя польз. д/вх.**, нажмите **[OK]**. Отображается экран ввода **Имя польз. д/вх.**

- 5 С цифровой клавиатуры введите имя пользователя для входа в систему и затем нажмите **[OK]**. Повторно отображается экран входа в систему.



**Примечание** Первоначальная настройка имени пользователя-администратора для входа в систему показана ниже.

ECOSYS P3045dn: 4500

ECOSYS P3050dn: 5000

ECOSYS P3055dn: 5500

ECOSYS P3060dn: 6000

Для получения подробной информации о порядке ввода символов см. *Способ ввода символов* на стр. A-2.

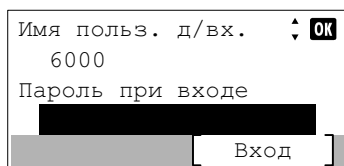

**6** Нажмите  $\Delta$  или  $\nabla$ , чтобы выбрать поле ввода Пароль при входе.

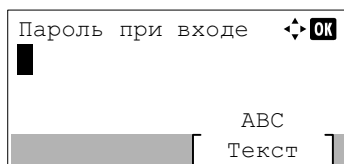

**7** Нажмите [OK]. Отображается экран ввода Пароль при входе.

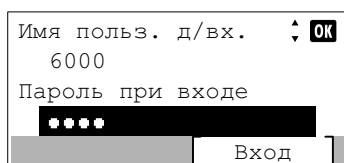

**8** С цифровой клавиатуры введите пароль для входа в систему и затем нажмите [OK]. Повторно отображается экран входа в систему.



**Примечание** Первоначальная настройка имени пользователя-администратора для входа в систему показана ниже.

ECOSYS P3045dn: 4500

ECOSYS P3050dn: 5000

ECOSYS P3055dn: 5500

ECOSYS P3060dn: 6000

Для получения подробной информации о порядке ввода символов см. *Способ ввода символов на стр. А-2.*

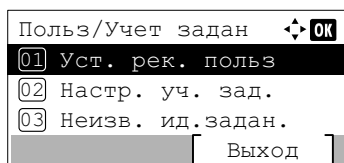

**9** Нажмите [Вход] ([Правый выбор]). Если введены правильные имя пользователя и пароль для входа в систему, отображается меню Польз/Учет задан.

**10** Нажмите  $\Delta$  или  $\nabla$ , чтобы выбрать Настр. уч. зад.

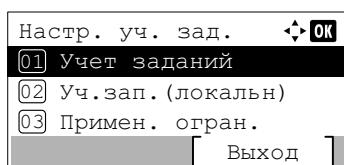

**11** Нажмите [OK]. Отображается меню Настр. уч. зад .

## Учет заданий (включение учета заданий)

Включите учет заданий. Используйте описанную ниже процедуру.

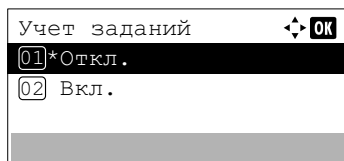

**1** В меню Настр. уч. зад нажмите  $\Delta$  или  $\nabla$ , чтобы выбрать пункт Учет заданий.

**2** Нажмите [OK]. Отображается экран Учет заданий.

**3** Нажмите  $\Delta$  или  $\nabla$  для выбора Вкл. или Выкл., а затем нажмите [OK]. Повторно отображается меню Настр. уч. зад.

## Доступ к учету (настройка доступа к учету заданий)

Задайте доступ к учету заданий.

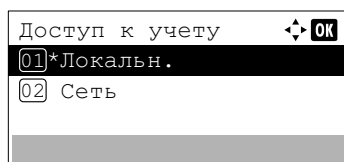

**1** В меню Настр. уч. зад нажмите  $\Delta$  или  $\nabla$ , чтобы выбрать пункт Доступ к учету.

**2** Нажмите **[ОК]**. Появляется экран Доступ к учету.

**3** Нажмите  $\Delta$  или  $\nabla$  для выбора Локальн. или Сеть, а затем нажмите **[ОК]**. Повторно отображается меню Настр. уч. зад.



**Примечание** Для выбора пункта Сеть необходимо, чтобы была включена сетевая аутентификация и задан тип сервера. Подробнее см. раздел *Пар.сет.аутент.* (настройка сетевой аутентификации) на стр. 4-140.

## Уч.зап.(локальн) (настройки учета заданий)

Можно добавлять, изменять и удалять учетную запись, задавать ограничения для каждой учетной записи и выполнять подсчет числа напечатанных страниц.

В меню "Уч.зап.(локальн)" доступны следующие опции:

- Отчет учета (печать отчета об учете заданий)...4-151
- Учет кажд. зад. (отображение суммарных значений по учетной записи)...4-152
- Список уч. зап. (использование списка учета)...4-153

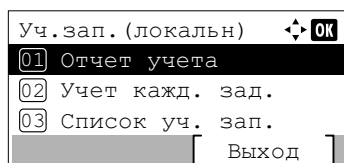

**1** В меню Настр. уч. зад нажмите  $\Delta$  или  $\nabla$ , чтобы выбрать пункт Уч.зап. (локальн).

**2** Нажмите **[ОК]**. Отображается экран Уч.зап. (локальн).

## Отчет учета (печать отчета об учете заданий)

С помощью данной функции можно распечатать данные о суммарном числе страниц для всех учетных записей в виде списка учета заданий.

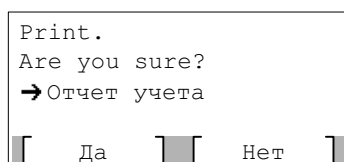

**1** В меню Настр. уч. зад нажмите  $\Delta$  или  $\nabla$ , чтобы выбрать пункт Отчет учета.

**2** Нажмите **[ОК]**. Появится экран подтверждения.

Нажмите **[Да]** (**[Левый выбор]**). Отображается сообщение "Принято.", на печать выводится список учета заданий.

При нажатии на **[Нет]** (**[Правый выбор]**) выполняется возврат в меню Уч.зап. (локальн) без печати списка учета заданий.

**Учет кажд. зад. (отображение суммарных значений по учетной записи)**

Отображает количество страниц, напечатанных с использованием выбранных учетных записей.

С помощью этой функции можно проверить следующие показатели для напечатанных страниц:

- Всего
- Совм. (нет)
- Совм. (2-в-1)
- Совм. (4-в-1)
- Дупл. (1стор)
- Дупл. (2стор)

 **Примечание** До выполнения этой операции зарегистрируйте учетную запись в *Список уч. зап.* (использование списка учета) на стр. 4-153.

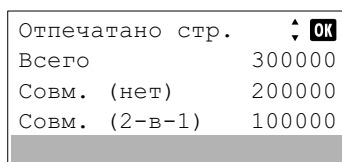
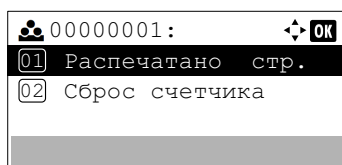
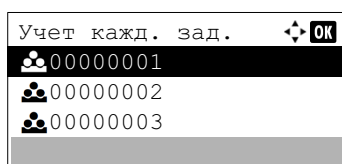

- 1 В меню *Уч. зап. (локальн)* нажмите  $\Delta$  или  $\nabla$ , чтобы выбрать пункт *Учет кажд. зад.*
- 2 Нажмите **[OK]**. Отображается меню *Учет кажд. зад.*, учетные записи с наибольшими показателями отображаются в верхней части списка.
- 3 Нажмите  $\Delta$  или  $\nabla$  для выбора учетной записи, а затем нажмите **[OK]**. Отображается экран меню *Отпечатано стр./Сброс счетчика*.
- 4 Нажмите  $\Delta$  или  $\nabla$ , чтобы выбрать *Отпечатано стр.*
- 5 Нажмите **[OK]**. На экране появится меню со списком *Отпечатано стр.*
- 6 Нажмите  $\Delta$  или  $\nabla$ , чтобы выбрать отображение требуемого счетчика.
- 7 Нажмите **[OK]**. Повторно отображается экран меню *Отпечатано стр./Сброс счетчика*.

**Сброс счетчика учета для каждой учетной записи (сброс суммарных значений по учетной записи)**

Выполняет сброс количества страниц, напечатанных с использованием заданных учетных записей.

 **Примечание** До выполнения этой операции зарегистрируйте учетную запись в *Список уч. зап.* (использование списка учета) на стр. 4-153.

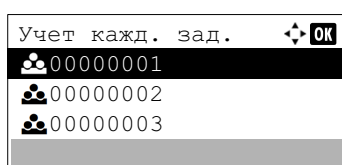

- 1 В меню *Уч. зап. (локальн)* нажмите  $\Delta$  или  $\nabla$ , чтобы выбрать пункт *Учет кажд. зад.*
- 2 Нажмите **[OK]**. Отображается меню *Учет кажд. зад.*, учетные записи с наибольшими показателями отображаются в верхней части списка.

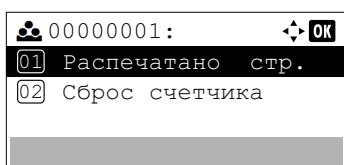

**3** Нажмите  $\Delta$  или  $\nabla$  для выбора учетной записи, а затем нажмите **[OK]**. Отображается экран меню Отпечатано стр./Сброс счетчика.

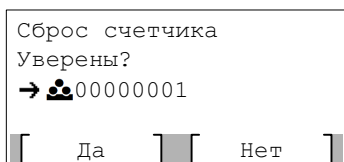

**4** Нажмите  $\Delta$  или  $\nabla$ , чтобы выбрать Сброс счетчика.

**5** Нажмите **[OK]**. На экране появится запрос подтверждения действия.

Чтобы подтвердить сброс счетчика, нажмите **[Да]** (**[Левый выбор]**).

Отображается надпись Завершено., выполняется сброс счетчика и повторно отображается меню Отпечатано стр./Сброс счетчика.

При нажатии **[Нет]** (**[Правый выбор]**) выполняется возврат на экран меню Отпечатано стр./Сброс счетчика, при этом сброс счетчика не выполняется.

### Список уч. зап. (использование списка учета)

Здесь можно задать настройки для отделов, которые будут использоваться в учете заданий.

#### Добавить (регистрация учетной записи)

Используйте эту процедуру для добавления новой учетной записи.



**Примечание** Поскольку идентификаторы учетных записей обрабатываются как числовые строки, записи "1" и "001" будут рассматриваться как различные учетные записи. Кроме того, после включения функции учета заданий печать заданий возможна только при условии, что доступна информация, указывающая с помощью какой учетной записи осуществляется печать заданий.

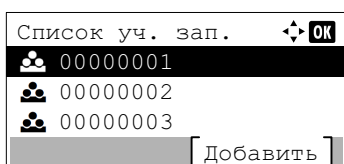

**1** В меню Настр. уч. зад нажмите  $\Delta$  или  $\nabla$ , чтобы выбрать пункт Список уч. зап.

**2** Нажмите **[OK]**. Отображается меню Список уч. зап. с указанием списка зарегистрированных учетных записей в порядке возрастания.

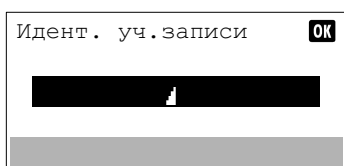

**3** Нажмите **[Добавить]** (**[Правый выбор]**). Отображается экран меню Ид. учетной зап.

**4** С цифровой клавиатуры введите идентификатор добавляемой учетной записи.

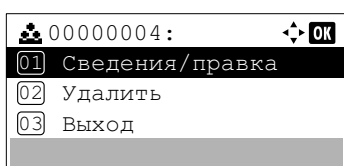

**5** Нажмите **[OK]**. После добавления учетной записи отображается список вариантов выбора.

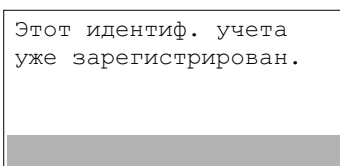

Данное сообщение отображается, если идентификатор учетной записи уже зарегистрирован.

### Сведения/правка (проверка/изменение настроек зарегистрированного идентификатора учетной записи)

С помощью данной процедуры можно проверить или изменить зарегистрированные учетные записи.

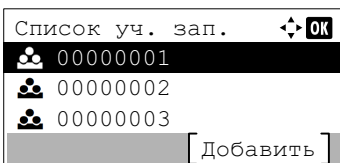

**1** В меню Настр. уч. зад нажмите  $\Delta$  или  $\nabla$ , чтобы выбрать пункт Список уч. зап.

**2** Нажмите [OK]. Отображается меню Список уч. зап. с указанием списка зарегистрированных учетных записей в порядке возрастания.

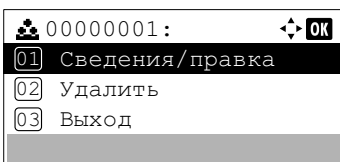

**3** Нажмите  $\Delta$  или  $\nabla$  для выбора учетной записи, которую требуется проверить или изменить, а затем нажмите [OK]. Отображается список вариантов выбора.

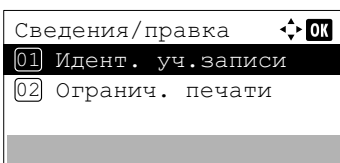

**4** Нажмите  $\Delta$  или  $\nabla$ , чтобы выбрать пункт Сведения/правка, а затем нажмите [OK]. На экране появится меню Сведения/правка.

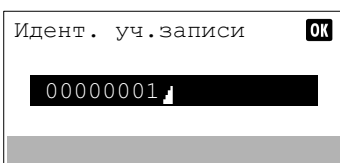

**5** Для изменения идентификатора учетной записи нажмите  $\Delta$  или  $\nabla$ , чтобы выбрать Ид. учетной зап и затем нажмите [OK]. Отображается экран меню Ид. учетной зап.

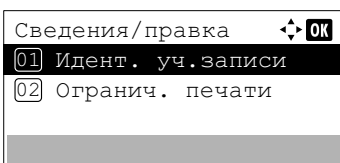

**6** С цифровой клавиатуры введите новый идентификатор учетной записи.

**7** Нажмите [OK]. По завершении изменения идентификатора учетной записи отображается экран меню Сведения/правка.

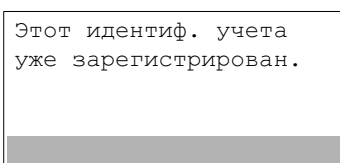

Данное сообщение отображается, если идентификатор учетной записи уже зарегистрирован.

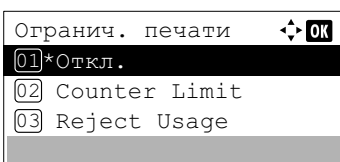

**8** Для добавления к учетной записи ограничений печати нажмите  $\Delta$  или  $\nabla$ , чтобы выбрать Огранич. печати и затем нажмите [OK]. На экране появится меню Огранич. печати.

- Откл.

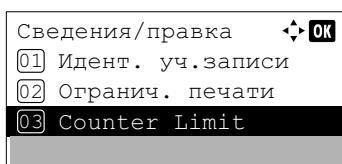
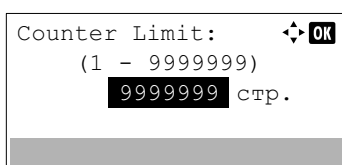
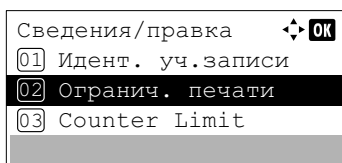

- Предел счетчика
- Откл. исп.

**9** Нажмите  $\Delta$  или  $\nabla$  для выбора настройки, а затем нажмите **[OK]**. По завершении настройки отображается экран меню Сведения/правка.

**10** Когда вариант Предел счетчика выбран для параметра Огранич. печати на шаге 9, задайте предельное значение суммарного количества страниц, которое можно напечатать с использованием этой учетной записи. Нажмите  $\Delta$  или  $\nabla$ , чтобы выбрать пункт Предел счетчика, а затем нажмите **[OK]**. На экране появится меню Предел счетчика.

**ВАЖНО** Пункт Предел счетчика отображается, когда Предел счетчика выбран для параметра Огранич. печати.

**11** С помощью цифровой клавиатуры или клавиш  $\Delta$  или  $\nabla$  введите предельное значение, которое требуется задать для этой учетной записи. После ввода предельного количества страниц нажмите **[OK]**. Настройка сохранена, и снова появляется меню Сведения/правка.

### Удалить (удаление зарегистрированных учетных записей)

Используйте данную процедуру для удаления зарегистрированного идентификатора учетной записи.

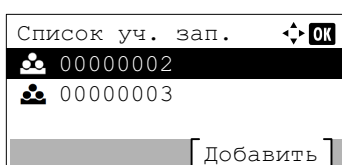
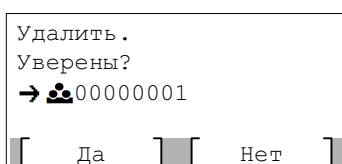
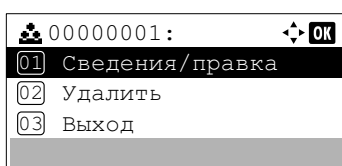
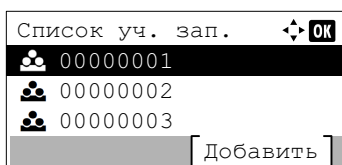

**1** В меню Настр. уч. зад нажмите  $\Delta$  или  $\nabla$ , чтобы выбрать пункт Список уч. зап.

**2** Нажмите **[OK]**. Отображается меню Список уч. зап. с указанием списка зарегистрированных учетных записей в порядке возрастания.

**3** Нажмите  $\Delta$  или  $\nabla$ , чтобы выбрать идентификатор учетной записи, который требуется удалить.

**4** Нажмите **[OK]**. Отображается список вариантов выбора.

**5** Нажмите  $\Delta$  или  $\nabla$ , чтобы выбрать пункт Удалить, а затем нажмите **[OK]**. Появится экран подтверждения.

**6** Чтобы подтвердить удаление учетной записи, нажмите [Да] (**[Левый выбор]**). Отображается сообщение Завершено., учетная запись адресата удалена. По завершении удаления учетной записи повторно отображается экран Список уч. зап. При нажатии на [Нет] (**[Правый выбор]**) выполняется возврат к списку вариантов выбора без удаления учетной записи.

## Примен. огран. (настройки порядка работы при превышении предельных значений)

Используйте данную настройку, чтобы задать действие, выполняемое при превышении отделом предельного значения числа напечатанных страниц.

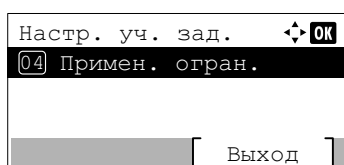
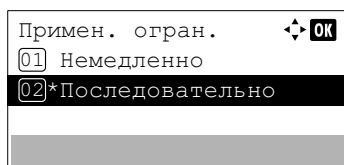

- 1 В меню **Настр. уч. зад** нажмите  $\Delta$  или  $\nabla$ , чтобы выбрать пункт **Примен. огран.**
- 2 Нажмите **[OK]**. На экране появится меню **Примен. огран.**
  - Немедленно (запрет печати для данной учетной записи в дальнейшем, начиная с текущего задания)
  - Последовательно (запрет печати для данной учетной записи в дальнейшем, начиная со следующего задания)
- 3 Нажмите  $\Delta$  или  $\nabla$  для выбора настройки, а затем нажмите **[OK]**. Повторно отображается список меню **Настр. уч. зад.**

## Неизв. ид.задан. (настройка порядка действий в случае неизвестного идентификатора)

Данный параметр определяет поведение при обработке отправленных заданий, для которых имена пользователей для входа или идентификаторы пользователей неизвестны или не отправлены. Если реквизиты пользователя сочтены недействительными, а учет заданий считается действительным, выполните процедуру для незнакомого идентификатора учетной записи.

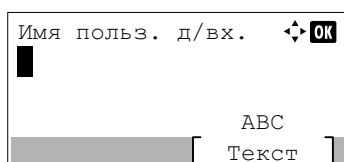
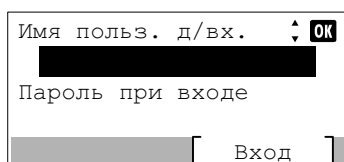

- 1 Нажмите **[Меню]**.
- 2 Нажмите  $\Delta$  или  $\nabla$ , чтобы выбрать **Польз/Учет задан.**
- 3 Нажмите **[OK]**. Появится экран входа в систему.



**Примечание** Если установлено управление реквизитами пользователей:

- При осуществлении входа с правами администратора экран входа в систему не отображается, отображается экран меню **Польз/Учет задан.**
  - Если вход осуществлен с правами, отличными от прав администратора, выполнение настроек будет невозможно. Выйдите из системы и войдите в нее с правами администратора.
- 4 Когда выбрано поле ввода **Имя польз. д/вх.**, нажмите **[OK]**. Отображается экран ввода **Имя польз. д/вх.**



- 5 С цифровой клавиатуры введите имя пользователя для входа в систему и затем нажмите [OK]. Повторно отображается экран входа в систему.



**Примечание** Первоначальная настройка имени пользователя-администратора для входа в систему показана ниже.

ECOSYS P3045dn: 4500

ECOSYS P3050dn: 5000

ECOSYS P3055dn: 5500

ECOSYS P3060dn: 6000

Для получения подробной информации о порядке ввода символов см. *Способ ввода символов на стр. А-2.*

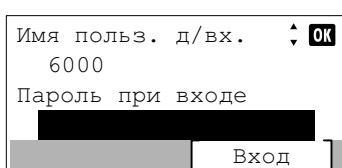

- 6 Нажмите  $\Delta$  или  $\nabla$ , чтобы выбрать поле ввода Пароль при входе.

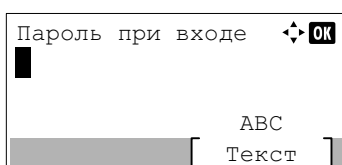

- 7 Нажмите [OK]. Отображается экран ввода Пароль при входе.

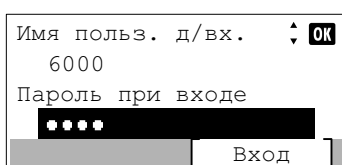

- 8 С цифровой клавиатуры введите пароль для входа в систему и затем нажмите [OK]. Повторно отображается экран входа в систему.



**Примечание** Первоначальная настройка имени пользователя-администратора для входа в систему показана ниже.

ECOSYS P3045dn: 4500

ECOSYS P3050dn: 5000

ECOSYS P3055dn: 5500

ECOSYS P3060dn: 6000

Для получения подробной информации о порядке ввода символов см. *Способ ввода символов на стр. А-2.*

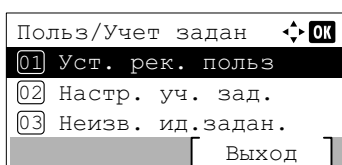

- 9 Нажмите [Вход] ([Правый выбор]). Если введены правильные имя пользователя и пароль для входа в систему, отображается меню Польз/Учет задан.

- 10 Нажмите  $\Delta$  или  $\nabla$ , чтобы выбрать Неизв. ид. задан.

- 11 Нажмите [OK]. Отображается экран меню Неизв. ид. задан.

- Отклонить (не печатать)
- Разрешить (печатать)

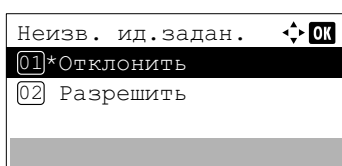

- 12 Нажмите  $\Delta$  или  $\nabla$  для выбора настройки, а затем нажмите [OK]. Повторно отображается список меню Польз/Учет задан.

## Настройка/обслуж (выбор/регулировка настройки/обслуживания)

Функция настройки и обслуживания используется для настройки качества печати и обслуживания принтера.

В меню "Настройка/обслуж" доступны следующие опции:

- Тихий режим (настройка тихого режима)...4-158
- Перезапуск (перезапуск принтера)...4-159
- Настр. сервиса (для обслуживания)...4-160

**ВАЖНО** Настр. сервиса — это меню, которое главным образом используется сервисным персоналом для технического обслуживания. Клиентам нет необходимости использовать данное меню.

- 1 Нажмите **[Меню]**.
- 2 Нажмите  $\Delta$  или  $\nabla$ , чтобы выбрать **Настройка/обслуж**.
- 3 Нажмите **[ОК]**. Отображается меню **Настройка/обслуж** со списком доступных опций.

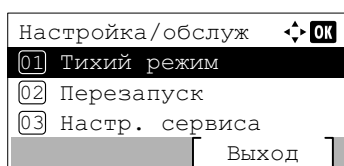

### Тихий режим (настройка тихого режима)

Снижение скорости печати для обеспечения бесшумной работы.

В настройках тихого режима доступны следующие опции:

- Тихий режим (выбор тихого режима)...4-158
- Каждая задача (разрешение выполнения настроек для каждого задания)...4-159

- 1 В меню **Настройка/обслуж** нажмите  $\Delta$  или  $\nabla$ , чтобы выбрать пункт **Тихий режим**.
- 2 Нажмите **[ОК]**. Отображается меню **Тихий режим** со списком доступных опций.

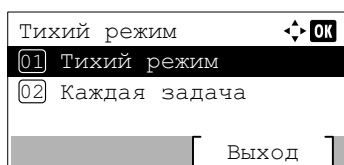

### Тихий режим (выбор тихого режима)

Настройка тихого режима. Выберите этот режим, если шум во время работы причиняет дискомфорт.

 **Примечание** В тихом режиме скорость обработки данных снижается по сравнению с обычным режимом работы.

- 1 В меню **Тихий режим** нажмите  $\Delta$  или  $\nabla$ , чтобы выбрать пункт **Тихий режим**.
- 2 Нажмите **[ОК]**. Отображается меню **[Тихий режим]**.

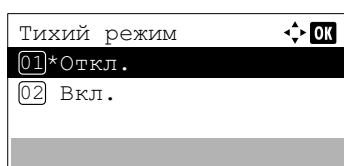

- 3 Нажмите  $\Delta$  или  $\nabla$ , чтобы выбрать **Выкл.** или **Вкл.**
- 4 Нажмите **[ОК]**. Тихий режим настроен, после этого снова отображается меню **Тихий режим**.

## Каждая задача (разрешение выполнения настроек для каждого задания)

Использование тихого режима можно задать для каждого задания. Укажите, разрешать ли данную настройку для каждого задания.

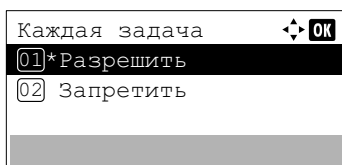

- 1 В меню Тихий режим нажмите  $\Delta$  или  $\nabla$ , чтобы выбрать пункт Каждая задача.
- 2 Нажмите [ОК]. Отображается меню Каждая задача.
- 3 Нажмите  $\Delta$  или  $\nabla$ , чтобы выбрать Разрешить или Запретить.
- 4 Нажмите [ОК]. Выбранный режим настроен, после этого снова отображается экран меню Тихий режим.

## Перезапуск (перезапуск принтера)

Описанная ниже процедура используется для сброса временных условий, заданных с помощью команд на принтере, таких как текущая ориентация страницы, шрифт и т. д. В результате сброса для таких условий восстанавливаются значения по умолчанию. Загруженные шрифты и макросы из памяти компьютера удаляются.

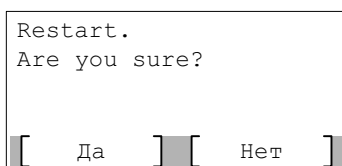

- 1 В меню Настройка/обслуж нажмите  $\Delta$  или  $\nabla$ , чтобы выбрать пункт Перезапуск.
- 2 Нажмите [ОК]. Появится экран подтверждения.  
Нажмите [Да] ([Левый выбор]). Принтер перезапускается.  
При нажатии на [Нет] ([Правый выбор]) выполняется возврат в меню Настройка/обслуж, при этом перезапуск принтера не осуществляется.

## Настр. сервиса (для обслуживания)

**ВАЖНО** Настр. сервиса — это меню, которое главным образом используется сервисным персоналом для технического обслуживания.

Параметр	Описание	Значение
Сост. сервиса	На странице состояния сервиса содержится информация о настройках принтера с большим числом сведений, чем на стандартной странице состояния. Поэтому данная страница предназначена главным образом для проведения обслуживания аппарата. Однако и для пользователя такая подробная информация может оказаться полезной.	Да, Нет
Состояние сети	На странице состояния сети содержится подробная информация о сетевых настройках. Эта информация, как правило, используется специалистами по сервисному обслуживанию при проведении техобслуживания, однако может быть полезна и для пользователей аппарата.	Да, Нет
Опц. сост. сети	На странице состояния опциональной сети содержится подробная информация о сетевых настройках. Эта информация, как правило, используется специалистами по сервисному обслуживанию при проведении техобслуживания, однако может быть полезна и для пользователей аппарата.  <b>Примечание</b> Меню Опц. сост. сети отображается только при условии, что установлен дополнительный комплект Network Interface Kit (IB-50) или Wireless Network Interface Kit (IB-51).	Да, Нет
Проб. страница	Печать пробной страницы осуществляют для проверки правильности выполненных настроек принтера. Эта информация, как правило, используется специалистами по сервисному обслуживанию при проведении техобслуживания, однако может быть полезна и для пользователей аппарата.	Да, Нет
Обслуживание	Здесь можно задать настройки для подтверждения замены комплекта для технического обслуживания на новый (выполняется сброс общего числа изображений, напечатанных с помощью комплекта для технического обслуживания). Данная функция предназначена главным образом для использования персоналом по техническому обслуживанию.  <b>Примечание</b> Меню технического обслуживания отображается только при отображении надписи <i>Замените МК</i> .	Да, Нет
Барабан Барабан2	Здесь можно задать режим очистки барабана. При ухудшении качества печати очистку барабана можно применить, чтобы восстановить качество печати. Данная функция предназначена главным образом для использования персоналом по техническому обслуживанию.  <b>Примечание</b> Барабан2 не отображается для модели ECOSYS P3045dn.	Да, Нет
Нов. узел прояв.	Здесь можно задать настройки для подтверждения замены узла проявителя на новый (выполняется сброс общего числа изображений, напечатанных с помощью узла проявителя). Данная функция предназначена главным образом для использования персоналом по техническому обслуживанию.	Да, Нет

Параметр	Описание	Значение
Автооч. барабана	<p>Автоматическая очистка барабана иногда выполняется при включении электропитания аппарата или при его выходе из режима ожидания. Для поддержания качества изображений очистка барабана выполняется автоматически в соответствии с температурой и влажностью окружающего воздуха.</p> <p>Здесь можно задать время для проведения автоматической очистки барабана.</p> <p>Обычно настройка времени установлена на значение <i>Стандарт</i>. Если выбрано значение <i>Короткий</i> или <i>Откл.</i>, оптимальное качество изображения не будет поддерживаться.</p>	Откл., Короткий, Стандарт., Длинный
Нагреват. валика	<p>Данная настройка задает значение <i>Вкл./Выкл.</i> для нагревателя валика, встроенного в аппарат.</p> <p>Если для нагревателя валика задано значение <i>Вкл.</i>, для него продолжится запуск, однако очистка барабана не будет выполняться.</p> <p>Если аппарат установлен в среде с высокой влажностью, время запуска можно сократить.</p> <p><b>Примечание</b> Эта настройка отсутствует в некоторых регионах.</p>	Откл., Вкл.
Запись данных	<p>Данная настройка осуществляет запись на съемный носитель USB.</p> <p><b>Примечание</b> Указанное меню отображается лишь в том случае, когда вставлен съемный носитель USB.</p>	Да, Нет
Рег. Высоты	<p>Здесь можно настроить режим регулировки высоты над уровнем моря.</p> <p>Если при использовании аппарата на большой высоте качество печати снизится, для восстановления качества можно воспользоваться режимом регулировки высоты.</p>	Нормальн., 1001—2000 м, 2001—3000 м, 3001—3500 м
МС	<p>Здесь можно настроить выходную мощность главного зарядного устройства. При ухудшении качества печати выходную мощность главного зарядного устройства можно изменить для восстановления качества печати.</p>	1—7

## Дополнит.функция (настройки дополнительных приложений)

Можно использовать дополнительные приложения, установленные на данном аппарате.

### Приложение

На данном аппарате установлены перечисленные ниже приложения.

- DATA SECURITY (Data Security Kit(E))
- ID-карта (Card Authentication Kit(B))
- UG-33 (ThinPrint)

Кроме того, имеется несколько приложений, которые можно использовать в течение ограниченного пробного периода.

 **Примечание** В некоторых приложениях могут применяться ограничения, например на то, сколько раз можно использовать приложение в течение пробного периода.

В меню "Дополнит.функция" доступны следующие опции:

- Начало использования приложения...4-162
- Проверка сведений о приложении...4-165

### Начало использования приложения

Для первого запуска приложения выполните следующие действия.

- 1 Нажмите **[Меню]**.
- 2 Нажмите  $\Delta$  или  $\nabla$ , чтобы выбрать **Дополнит. функция**.
- 3 Нажмите **[OK]**. Появится экран входа в систему.

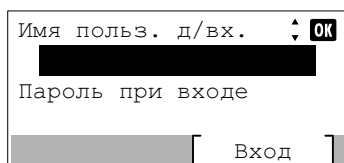

 **Примечание** Если установлено управление реквизитами пользователей:

- При осуществлении входа с правами администратора экран входа в систему не отображается, отображается экран меню **Дополнит. функция**.
- Если вход осуществлен с правами, отличными от прав администратора, выполнение настроек будет невозможно. Выйдите из системы и войдите в нее с правами администратора.

- 4 Когда выбрано поле ввода **Имя польз. д/вх.**, нажмите **[OK]**. Отображается экран ввода **Имя польз. д/вх.**

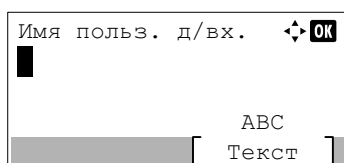

- 5** С цифровой клавиатуры введите имя пользователя для входа в систему и затем нажмите **[OK]**. Повторно отображается экран входа в систему.



**Примечание** Первоначальная настройка имени пользователя-администратора для входа в систему показана ниже.

ECOSYS P3045dn: 4500

ECOSYS P3050dn: 5000

ECOSYS P3055dn: 5500

ECOSYS P3060dn: 6000

Для получения подробной информации о порядке ввода символов см. *Способ ввода символов на стр. А-2.*

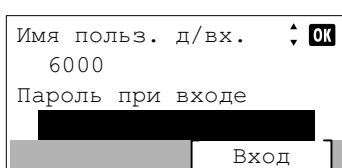

- 6** Нажмите  $\Delta$  или  $\nabla$ , чтобы выбрать поле ввода Пароль при входе.

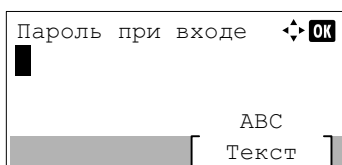

- 7** Нажмите **[OK]**. Отображается экран ввода Пароль при входе.

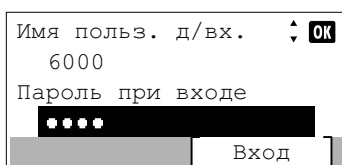

- 8** С цифровой клавиатуры введите пароль для входа в систему и затем нажмите **[OK]**. Повторно отображается экран входа в систему.



**Примечание** Первоначальная настройка имени пользователя-администратора для входа в систему показана ниже.

ECOSYS P3045dn: 4500

ECOSYS P3050dn: 5000

ECOSYS P3055dn: 5500

ECOSYS P3060dn: 6000

Для получения подробной информации о порядке ввода символов см. *Способ ввода символов на стр. А-2.*

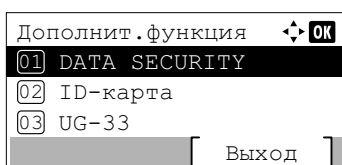

- 9** Нажмите **[Вход]** (**[Правый выбор]**). Если введены правильные имя пользователя и пароль для входа в систему, отображается меню Дополнит. функция.

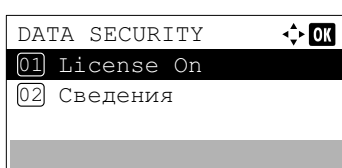

- 10** Нажмите  $\Delta$  или  $\nabla$ , чтобы выбрать требуемое приложение.

- 11** Нажмите **[OK]**.

**12** Нажмите  $\Delta$  или  $\nabla$ , чтобы выбрать Лицензия есть.



**Примечание** Можно просмотреть подробную информацию по выбранному приложению, нажав Сведения.

**13** Нажмите [OK].

**14** Нажмите  $\Delta$  или  $\nabla$ , чтобы выбрать Зарегистр.



**Примечание** Кроме того, имеется несколько приложений, которые можно использовать в течение ограниченного пробного периода. Для использования приложения в режиме опробования выберите пункт Пробный и нажмите [OK]. Отображается экран подтверждения, нажмите [Да] ([Левый выбор]).

**15** Нажмите [OK].

**16** С цифровой клавиатуры или с помощью клавиш  $\Delta$  или  $\nabla$  введите лицензионный ключ.

Используйте  $\triangleleft$  и  $\triangleright$  для изменения позиции, которую вы вводите (она выделена).



**Примечание** Некоторые приложения не требуют ввода лицензионного ключа.

**17** Нажмите [OK].

**18** При отображении экрана подтверждения нажмите [Да] ([Левый выбор]).

**ВАЖНО** Если изменить дату/время при использовании приложения, дальнейшее использование приложения будет невозможно.



**Примечание** Если после внесения изменений отображается запрос на перезагрузку аппарата, выключите и затем включите электропитание аппарата.



## Проверка сведений о приложении

Для проверки сведений о приложении воспользуйтесь описанной ниже процедурой.

- 1** В меню Дополнит. функция нажмите  $\Delta$  или  $\nabla$ , чтобы выбрать приложения, сведения о котором требуется проверить.
- 2** Нажмите [OK].
- 3** Нажмите  $\Delta$  или  $\nabla$ , чтобы выбрать пункт Сведения.
- 4** Нажмите [OK]. Теперь можно просмотреть подробную информацию по выбранному приложению.

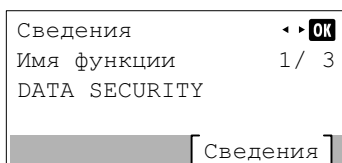
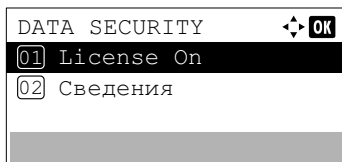



## 5 Ящик документов

---

В главе рассматриваются следующие темы:

Ящик документов .....	5-2
Пользовательский ящик .....	5-4
Ящик заданий.....	5-23
Настройки, выполняемые на компьютере (драйвер принтера).....	5-34

## Ящик документов

Ящик документов — это функция, предназначенная для сохранения данных печати, полученных от компьютера, в памяти аппарата и последующего выполнения печати с использованием панели управления аппарата.

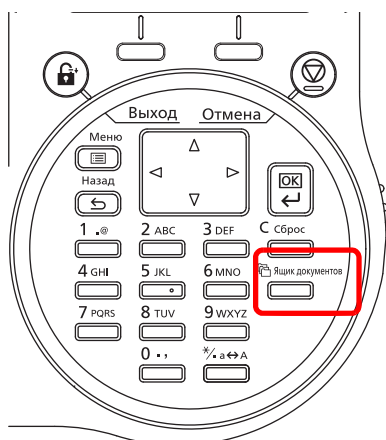

Для отображения меню "Ящик докум." нажмите пункт **[Ящик Документов]**.

В ящике документов предусмотрены следующие функции:

- Пользовательский ящик...5-4
- Ящик заданий...5-23

## Краткие сведения о пользовательском ящике и ящике заданий

Ниже приведены краткие сведения о пользовательском ящике и ящике заданий, а также требования к дополнительному оборудованию.

	Пользовательский ящик	Ящик заданий
Основная функция	Данный ящик предназначен для неспециального использования. Данные печати можно сохранять в пользовательском ящике и затем повторно использовать по мере необходимости.	Ящик заданий — это функция печати, обеспечивающая возможность использования функции удержания заданий. В функции удержания заданий имеется четыре режима, которые кратко описаны ниже. Быстрая копия: позволяет напечатать дополнительные копии в будущем Проверка и удержание: позволяет проверить первую копию до печати нескольких копий Частная печать: позволяет сохранять документ в принтере, чтобы предотвратить несанкционированный доступ к документу Сохраненное задание: позволяет хранить в электронном виде титульные страницы для факсимильных сообщений
Инициатор сохранения	Драйвер печати	Драйвер печати
Добавление дополнительных ящиков	Да (макс. 1000 ящиков)	Нет
Настройка пароля	Да	Да (возможно в режимах частной печати и сохраненного задания)
Данные после печати	Сохранены	Сохранены, за исключением режима частной печати
Поддержка управления реквизитами пользователей	Да (пользователей можно задать отдельно для каждого ящика)	Нет
Установка SSD	Доступно	Доступно

---

	Пользовательский ящик	Ящик заданий
Использование диска RAM	Недоступно	Доступно (только в режимах проверки и удержания и частной печати)



**Примечание** Дальнейшую информацию о дополнительном диске SSD см. в разделе *Об опциях* на стр. А-5.

Дальнейшую информацию о RAM-диске см. в разделе *Настр. диска RAM (использование диска RAM)* на стр. 4-106.

Порядок форматирования диска SSD см. в разделе *Формат. SSD (форматирование диска SSD)* на стр. 4-108.

## Пользовательский ящик

**ВАЖНО** Для использования пользовательского ящика в принтер необходимо установить дополнительный диск SSD.

Форматирование диска SSD должно осуществляться аппаратными средствами принтера. Подробнее смотрите *Формат. SSD (форматирование диска SSD)* на стр. 4-108.

Пользовательский ящик — это ящик общего назначения, с помощью которого пользователь может сохранять данные печати на диске SSD принтера и затем повторно использовать их по мере надобности.

Передачу данных для сохранения в ящике осуществляет драйвер принтера. Дополнительную информацию см. в документе *Printer Driver User Guide*.

Для печати данных, сохраненных в пользовательском ящике, используйте панель управления принтера.



**Примечание** Создать и настроить пользовательские ящики также можно из приложения Command Center RX.

## Процедура печати с использованием пользовательского ящика

При использовании пользовательского ящика соблюдайте порядок действий, изложенный ниже.

Регистрация пользовательского ящика (стр. 5-5)



Задание пользовательского ящика с компьютера и отправка задания печати (стр. 5-34)



Задание файла в ящике с помощью панели управления и его печать (стр. 5-14)

## Дисплей панели управления

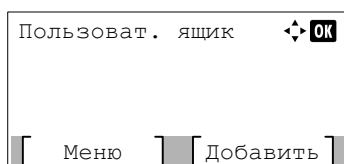

- 1 Нажмите [**Ящик Документов**]. Отображается или экран списка Пользоват. ящик, или экран меню Поле заданий.



**Примечание** После нажатия на клавишу [**Ящик Документов**] можно отобразить или экран списка Пользоват. ящик, или экран меню Поле заданий, или настроить их. См. *Экр. по ум.(ящик) (настройка экрана по умолчанию для ящика документов)* на стр. 4-100.

Если отображается экран меню Поле заданий, выполните указанную ниже процедуру, чтобы отобразить экран списка Пользоват. ящик.

- 1 Нажмите [**Назад**].
- 2 Нажмите  $\Delta$  или  $\nabla$ , чтобы выбрать Пользоват. ящик.
- 3 Нажмите [**OK**]. Появится экран списка Пользоват. ящик.

В меню "Пользоват. ящик" доступны следующие опции:

- Действия с пользовательским ящиком (создание, изменение и удаление ящика)...5-5
- Действия с файлами (печать, удаление и перемещение файлов)...5-14

## Действия с пользовательским ящиком (создание, изменение и удаление ящика)

Предусмотрена возможность создания и изменения настроек ящиков.

Возможны следующие операции:

- Создание пользовательского ящика...5-5
- Редактирование и удаление пользовательских ящиков...5-11
- Сортировка списка пользовательских ящиков...5-12
- Поиск пользовательских ящиков...5-13
- Настройка автоматического удаления файлов для пользовательских ящиков...5-14



**Примечание** Создать и настроить пользовательские ящики также можно из приложения Command Center RX. Дополнительную информацию см. в документе *Command Center RX User Guide*.

### Создание пользовательского ящика

Создайте пользовательский ящик. Сначала нужно ввести имя и номер ящика, а затем задать подробные сведения о ящике.



**Примечание** Когда включено управление реквизитами пользователей, войдите в систему как пользователь с правами администратора.

- 1 На экране списка Пользоват. ящик нажмите [Добавить] ([Правый выбор]). Отображается экран Запись имя ящика.

- 2 Введите имя ящика с помощью цифровых клавиш.



**Примечание** Можно ввести до 32 символов.

Для получения подробной информации о порядке ввода символов см. *Способ ввода символов на стр. А-2*.

- 3 Нажмите [OK]. Отображается экран Запись ном. ящ.

- 4 С цифровой клавиатуры или с помощью клавиш  $\Delta$  или  $\nabla$  введите номер ящика.



**Примечание** В качестве номера ящика можно использовать четырехзначное число в диапазоне 0001—1000.

- 5 Нажмите [OK].

- 6 Нажмите  $\Delta$  или  $\nabla$  для выбора Сведения или Выход, а затем нажмите [OK].

Для настройки сведений о ящике выберите пункт Сведения и перейдите к разделу *Подробные настройки ящика на стр. 5-6*.

Если нет необходимости вводить сведения о ящике, выберите пункт Выход и завершите выполнение процедуры.

## Подробные настройки ящика

Задайте подробные сведения о ящике, если они необходимы. Задаваемые параметры различаются в зависимости от трех следующих ситуаций: управление реквизитами пользователей не включено, управление реквизитами пользователей включено и пользователь вошел в систему с правами администратора и управление реквизитами пользователей включено и пользователь вошел в систему с правами обычного пользователя.

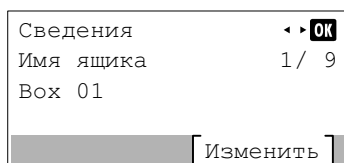

Ниже приведены подробные настройки для ящика.

Настройка	Реквизиты пользователей выключены	Реквизиты пользователей включены		Страница для справки
		Администратор	Пользователь	
Имя ящика	Да	Да	Да	Имя ящика (изменение имени ящика)...5-6
Владелец	–	Да	Нет	Владелец (настройки владельца)...5-7
Полномочия	–	Да	Да	Полномочия (настройки для совместного использования ящика)...5-7
Пароль ящика	Да	Да	Да	Пароль ящика (настройка пароля к ящику)...5-8
Номер ящика	Да	Да	Да	Номер ящика (изменение номера ящика)...5-9
Огран. исполъз.	Да	Да	Нет	Огран. исполъз. (настройка максимального размера ящика)...5-9
Автом. удал. файлов	Да	Да	Да	Автом. удал. файлов (настройка автоматического удаления файлов)...5-9
Уст. перезаписи	Да	Да	Да	Уст. перезаписи (настройка перезаписи сохраненных файлов)...5-10
Удал.после печ.	Да	Да	Да	Удал.после печ. (настройка для удаления файлов после печати)...5-11

Да: настройку можно изменить.

Нет: настройку нельзя изменить.

–: нет настройки

### Имя ящика (изменение имени ящика)

Измените имя ящика.

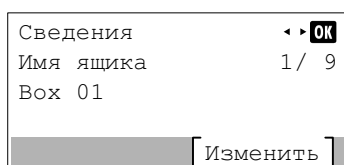

- 1 В меню Сведения нажмите < или >, чтобы выбрать пункт Имя ящика.



- Нажмите [Изменить] ([Правый выбор]). Отображается экран Запись имя ящика.

- Введите имя ящика с помощью цифровых клавиш.



**Примечание** Можно ввести до 32 символов.

Для получения подробной информации о вводе символов см. *Способ ввода символов на стр. А-2.*

- Нажмите [ОК]. Повторно отображается экран меню Сведения.

### Владелец (настройки владельца)

Когда включено управление реквизитами пользователей, задайте владельца ящика. Если владелец не задан, его имя будет отображаться как -----.

- В меню Сведения нажмите < или >, чтобы выбрать пункт Владелец.

- Нажмите [Изменить] ([Правый выбор]). Отображается экран Настр. польз.

- Нажмите Δ или ∇, чтобы выбрать Сетевой польз.



**Примечание** Если пользователь не будет указываться, то выберите Нет и нажмите [ОК].

- Нажмите [ОК]. Отображается экран Имя польз д/вх.

- Введите имя пользователя для входа с помощью цифровых клавиш.



**Примечание** Можно ввести до 64 символов.

Для получения подробной информации о вводе символов см. *Способ ввода символов на стр. А-2.*

Если домен уже зарегистрирован, отображается пункт [Домен] ([Левый выбор]). Нажмите [Домен] ([Левый выбор]) и нажмите Δ или ∇, чтобы выбрать имя домена.

- Нажмите [ОК]. Повторно отображается экран меню Сведения.

### Полномочия (настройки для совместного использования ящика)

Когда включено управление реквизитами пользователей, данная настройка определяет наличие или отсутствие у других пользователей возможности совместного использования ящика. Данная настройка возможна только при условии, что параметр Сетевой польз. был задан в качестве Владелец (настройки владельца) на стр. 5-7.

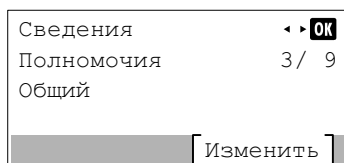

**1** В меню Сведения нажмите < или >, чтобы выбрать пункт Полномочия.

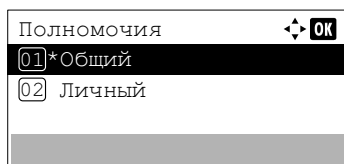

**2** Нажмите [Изменить] ([Правый выбор]). Отображается экран Полномочия.

**3** Нажмите Δ или ∇, чтобы выбрать Открытый или Личный.

**4** Нажмите [ОК]. Повторно отображается экран меню Сведения.

### Пароль ящика (настройка пароля к ящику)

Для ящика можно назначить пароль, чтобы ограничить число пользователей, которые могут получить доступ к ящику. При необходимости введите пароль.

 **Примечание** Данная настройка не отображается, когда включено управление реквизитами пользователей, а для настройки Полномочия (настройки для совместного использования ящика) на стр. 5-7 был выбран вариант Личный.

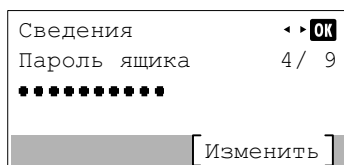

**1** В меню Сведения нажмите < или >, чтобы выбрать пункт Пароль ящика.

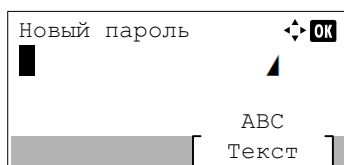

**2** Нажмите [Изменить] ([Правый выбор]). Отображается экран ввода Новый пароль.

**3** Введите новый пароль с помощью цифровых клавиш.

 **Примечание** Можно ввести до 16 символов. Для получения подробной информации о порядке ввода символов см. *Способ ввода символов на стр. А-2*.

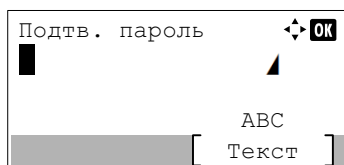

**4** Нажмите [ОК]. Отображается экран ввода Подтв. пароль.

**5** Для подтверждения снова введите пароль, который будет зарегистрирован. Введите пароль с помощью цифровых клавиш.

**6** Нажмите [ОК]. Если введенный пароль совпадает с ранее введенным новым паролем, пароль меняется на новый и повторно отображается экран меню Сведения.

Если пароль введен неправильно, на дисплее отображается сообщение Неверный пароль., выполняется возврат на экран "Новый пароль", где можно повторить ввод нового пароля.

**Номер ящика (изменение номера ящика)**

Измените номер ящика.

Сведения      ◀ ▶ ОК  
№ ящика      5/ 9  
0001  
[Изменить]

Запись ном. ящ.      ↕ ОК  
(0001 - 1000)  
0001

- 1 В меню **Сведения** нажмите ◀ или ▶, чтобы выбрать пункт № ящика.
- 2 Нажмите [Изменить] (**[Правый выбор]**). Отображается экран **Запись имя ящика**.
- 3 С цифровой клавиатуры или с помощью клавиш △ или ▽ введите номер ящика.



**Примечание** В качестве номера ящика можно использовать четырехзначное число в диапазоне 0001—1000.

Если введенный номер ящика уже используется, на дисплее отобразится сообщение **Ящик с этим номером уже зарегистрирован**. Зарегистрируйте другой номер ящика.

- 4 Нажмите [ОК]. Повторно отображается экран меню **Сведения**.

**Огран. использ. (настройка максимального размера ящика)**

Размер ящиков можно ограничить. Для ограничения размера ящиков введите максимальное значение (МБ) с помощью цифровой клавиатуры. Максимальное значение зависит от количества созданных пользовательских ящиков, однако оно должно находиться в диапазоне от 1 до 30 000 (МБ).

Сведения      ◀ ▶ ОК  
Огран. использ.      6/ 9  
200МВ  
[Изменить]

Огран. использ.      ↕ ОК  
(1 - 30000)  
200 МВ

- 1 В меню **Сведения** нажмите ◀ или ▶, чтобы выбрать пункт **Огран. использ.**
- 2 Нажмите [Изменить] (**[Правый выбор]**). Отображается экран **Огран. использ.**
- 3 Введите предельное значение с цифровой клавиатуры или нажатием на клавиши △ или ▽.
- 4 Нажмите [ОК]. Повторно отображается экран меню **Сведения**.

**Автом. удал. файлов (настройка автоматического удаления файлов)**

Данная функция автоматически удаляет ранее сохраненные документы по истечении заданного периода времени. Выберите вариант **Вкл.**, чтобы задействовать автоматическое удаление, и затем введите количество дней для хранения документов. Можно выбрать от 1 до 31 дня. Если нет необходимости использовать автоматическое удаление, выберите вариант **Выкл.**

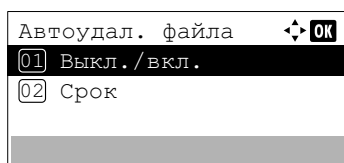
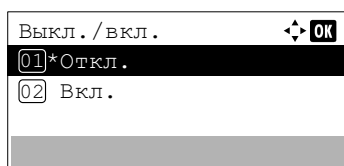
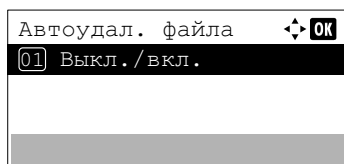
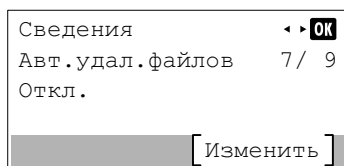

**1** В меню Сведения нажмите ◀ или ▶, чтобы выбрать пункт Автом. удал. файлов.

**2** Нажмите [Изменить] ([Правый выбор]). Отображается экран меню Автом. удал. файлов.

**3** Нажмите △ или ▽, чтобы выбрать Выкл./вкл.

**4** Нажмите [ОК]. Появляется экран Выкл./вкл.

**5** Нажмите △ или ▽, чтобы выбрать Вкл. или Выкл.

**6** Нажмите [ОК]. Повторно отображается экран меню Автом. удал. файлов.



**Примечание** Если был выбран вариант Вкл., укажите число дней хранения для параметра Срок. Пункт Срок отображается только при условии, что для функции был выбран вариант Вкл.

**7** Нажмите △ или ▽, чтобы выбрать пункт Срок.

**8** Нажмите [ОК]. Появляется экран Срок.

**9** Введите число дней хранения с цифровой клавиатуры или нажатием на клавиши △ или ▽.

**10** Нажмите [ОК]. Повторно отображается экран меню Сведения.

### Уст. перезаписи (настройка перезаписи сохраненных файлов)

Данная настройка используется, чтобы разрешить или запретить перезапись старых ранее сохраненных документов новыми документами.

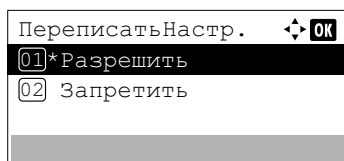
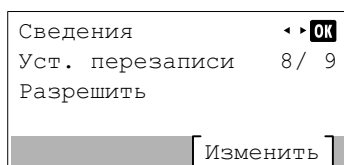

**1** В меню Сведения нажмите ◀ или ▶, чтобы выбрать пункт Уст. перезаписи

**2** Нажмите [Изменить] ([Правый выбор]). Отображается экран Уст. перезаписи.

- 3 Нажмите  $\Delta$  или  $\nabla$ , чтобы выбрать Разрешить или Запретить.
- 4 Нажмите [OK]. Повторно отображается экран меню Сведения.

### Удал.после печ. (настройка для удаления файлов после печати)

Данная настройка осуществляет автоматическое удаление документов из ящиков по завершении печати.

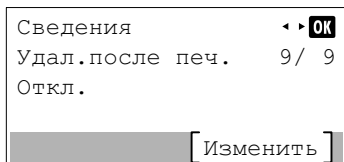

- 1 В меню Сведения нажмите  $\triangleleft$  или  $\triangleright$ , чтобы выбрать пункт Удал.после печ.

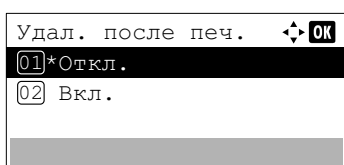

- 2 Нажмите [Изменить] ([Правый выбор]). Отображается экран Удал.после печ.

- 3 Нажмите  $\Delta$  или  $\nabla$ , чтобы выбрать Вкл. или Выкл.
- 4 Нажмите [OK]. Повторно отображается экран меню Сведения.

### Редактирование и удаление пользовательских ящиков

Пользователь может изменить подробные настройки пользовательских ящиков и удалить ящики.

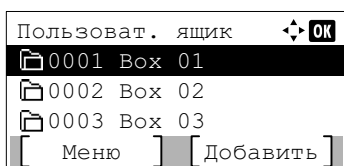

- 1 На экране списка Пользоват. ящик нажмите  $\Delta$  или  $\nabla$ , чтобы выбрать ящик для редактирования или удаления.



- 2 Нажмите [OK]. Отображается экран списка файлов для выбранного ящика.

 **Примечание** Если отображается экран для ввода пароля, то введите с цифровой клавиатуры пароль и затем нажмите [OK].

Для получения подробной информации о вводе символов см. *Способ ввода символов на стр. А-2.*

Возможны следующие операции:

- Редактирование пользовательских ящиков...5-11
- Удаление пользовательских ящиков...5-12

### Редактирование пользовательских ящиков

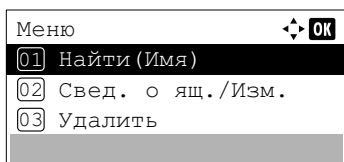

- 1 На экране списка файлов нажмите [Меню] ([Левый выбор]). Отображается экран Меню.

- 2 Нажмите  $\Delta$  или  $\nabla$ , чтобы выбрать пункт Свед. о ящ./Изм..

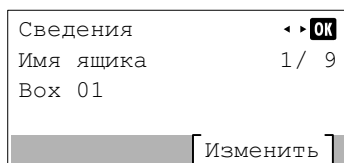

**3** Нажмите [ОК]. Отображается экран Сведения.

**4** Нажмите ◀ или ▶, чтобы проверить каждую настройку и внести изменения.



**Примечание** Порядок внесения изменений см. в разделе *Подробные настройки ящика на стр. 5-6*.

**5** По завершении редактирования нажмите [ОК]. Повторно отображается экран списка файлов.

### Удаление пользовательских ящиков

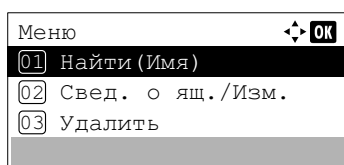

**1** На экране списка файлов нажмите [Меню] ([Левый выбор]). Отображается экран Меню.

**2** Нажмите △ или ▽, чтобы выбрать Удалить.

**3** Нажмите [ОК]. Появится экран подтверждения.

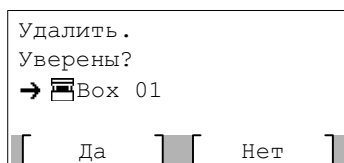

**4** Чтобы подтвердить удаление пользовательского ящика, нажмите [Да] ([Левый выбор]). Отображается сообщение *Завершено.*, пользовательский ящик удален. По завершении удаления пользовательского ящика повторно отображается экран списка Пользоват. ящик.

При нажатии на [Нет] ([Правый выбор]) выполняется возврат на экран списка файлов, при этом удаление пользовательского ящика не осуществляется.



### Сортировка списка пользовательских ящиков

Когда включено управление реквизитами пользователей, можно отсортировать отображаемый список либо по номерам ящиков, либо по владельцам ящиков.

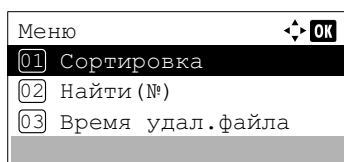

**1** На экране списка Пользоват. ящик нажмите [Меню] ([Левый выбор]). Отображается экран Меню.

**2** Нажмите △ или ▽, чтобы выбрать пункт Сортировка.

**3** Нажмите [ОК]. Отображается экран Сортировка.

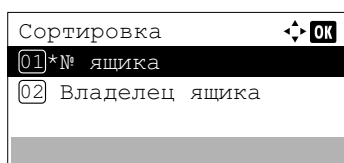

- 4 Нажмите  $\Delta$  или  $\nabla$ , чтобы выбрать № ящика или Владелец ящика.
- 5 Нажмите [OK]. Повторно отображается экран Меню.

### Поиск пользовательских ящиков

Можно выполнить поиск пользовательского ящика по его номеру или имени.

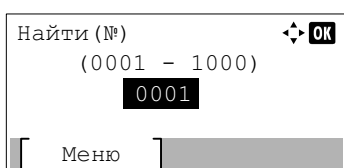
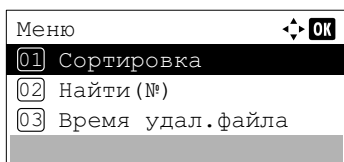

- 1 На экране списка Пользоват. ящик нажмите [Меню] ([Левый выбор]). Отображается экран Меню.

- 2 Нажмите  $\Delta$  или  $\nabla$ , чтобы выбрать Найти (№) или Найти (Имя).
- 3 Нажмите [OK]. Отображается экран Найти (№) или экран Найти (Имя).

Выполнить поиск можно, используя указанные ниже методы:

- Поиск по номеру ящика...5-13
- Поиск по имени ящика...5-13

### Поиск по номеру ящика

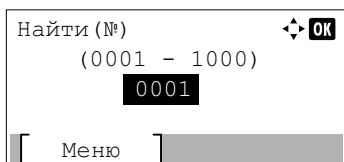
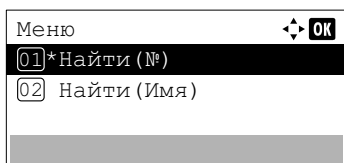

- 1 На экране Найти (№) нажмите [Меню] ([Левый выбор]). Отображается экран Меню.

- 2 Нажмите  $\Delta$  или  $\nabla$ , чтобы выбрать пункт Найти (№).
- 3 Нажмите [OK]. Отображается экран Найти (№).

- 4 Введите номер ящика, который требуется найти, и нажмите [OK]. Выполняется поиск по введенному номеру ящика.

### Поиск по имени ящика

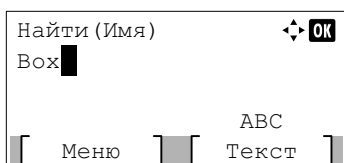
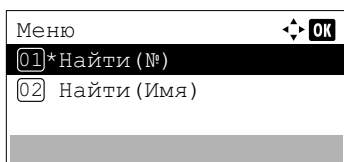

- 1 На экране Найти (№) нажмите [Меню] ([Левый выбор]). Отображается экран Меню.

- 2 Нажмите  $\Delta$  или  $\nabla$ , чтобы выбрать пункт Найти (Имя).
- 3 Нажмите [OK]. Отображается экран Найти (Имя).

- Введите имя ящика, который требуется найти, и нажмите [ОК]. Выполняется поиск по введенному имени ящика.



**Примечание** Для получения подробной информации о вводе символов см. *Способ ввода символов на стр. А-2.*

## Настройка автоматического удаления файлов для пользовательских ящиков

Задайте период хранения документов в пользовательских ящиках, по истечении которого документы будут удалены.

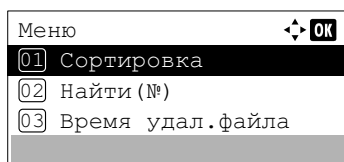

- На экране списка Пользоват. ящик нажмите [Меню] ([Левый выбор]). Отображается экран Меню.

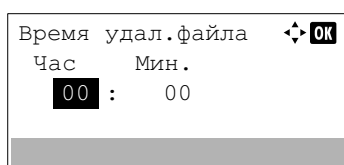

- Нажмите  $\Delta$  или  $\nabla$ , чтобы выбрать пункт *Время удал. файла*.
- Нажмите [ОК]. Отображается экран *Время удал. файла*.

- С цифровой клавиатуры или с помощью клавиш  $\Delta$  или  $\nabla$  введите часы и минуты. Нажмите  $\Delta$  или  $\nabla$ , чтобы увеличить или уменьшить введенные цифры. Используйте  $\triangleleft$  и  $\triangleright$  для изменения позиции, которую вы вводите (она выделена).
- Нажмите [ОК]. Повторно отображается экран Меню.

## Действия с файлами (печать, удаление и перемещение файлов)

Файлы, которые хранятся в пользовательском ящике, можно напечатать, удалить или переместить в другой пользовательский ящик.

Возможны следующие операции:

- Номер ящика / Имя ящика (выбор файла)...5-15
- Выбор / Отмена выбора всех файлов...5-15
- Печать файла...5-15
- Печать файла (внесение изменений в настройки печати)...5-17
- Удаление файла...5-21
- Перемещение файлов...5-21
- Проверка сведений о файле...5-22

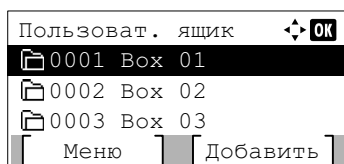

- На экране списка Пользоват. ящик нажмите  $\Delta$  или  $\nabla$ , чтобы выбрать пользовательских ящик.



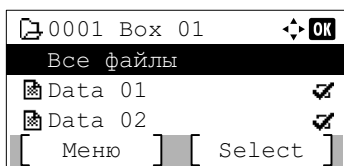

- Нажмите **[OK]**. На дисплее принтера отображается список файлов, сохраненных в пользовательском ящике.



**Примечание** Если отображается экран для ввода пароля, то введите с цифровой клавиатуры пароль и затем нажмите **[OK]**.

Для получения подробной информации о вводе символов см. *Способ ввода символов на стр. А-2.*

### Номер ящика / Имя ящика (выбор файла)

Для печати/удаления файла в пользовательском ящике сначала нужно выбрать файл, который требуется напечатать/удалить.

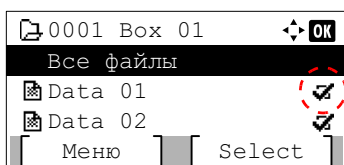

- Нажмите  $\Delta$  или  $\nabla$ , чтобы выбрать файл, который требуется напечатать/удалить.
- Выбор файла осуществляют нажатием на пункт **[Выбрать]** (**[Правый выбор]**). Справа от выбранного файла отобразится "галочка".

Для отмены выбора снова выберите отмеченные "галочкой" файлы и повторно нажмите пункт **[Выбрать]** (**[Правый выбор]**).



**Примечание** Процедура выбора всех файлов приведена в разделе *Выбор / Отмена выбора всех файлов на стр. 5-15.*

### Выбор / Отмена выбора всех файлов

Все файлы в пользовательском ящике выбраны.



- На экране списка файлов нажмите  $\Delta$  или  $\nabla$ , чтобы выбрать пункт **Все файлы**.

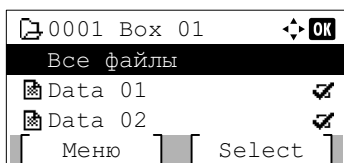

- Нажмите **[Выбрать]** (**[Правый выбор]**).

Если в пользовательском ящике есть файл, не отмеченный "галочкой", будут выбраны все файлы.



Если в пользовательском ящике все файлы отмечены "галочкой", выбор всех отмеченных галочкой файлов будет отменен.

### Печать файла

Напечатайте один или несколько выбранных файлов из пользовательского ящика.

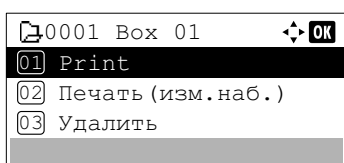

- На экране списка файлов выберите файл и нажмите **[OK]**. Отображается экран меню **Печать/Удалить**.



2 Нажмите  $\Delta$  или  $\nabla$ , чтобы выбрать пункт Печать.

3 Нажмите [OK]. Отображается экран меню Копии.

При необходимости изменить число оставшихся копий, которые будут выведены на печать, используйте цифровую клавиатуру или нажмите  $\Delta$  или  $\nabla$ , чтобы указать число печатаемых копий.



**Примечание** Если включен учет заданий, введите идентификатор учетной записи на отображаемом экране входа в систему. После входа в систему отображается экран меню Копии.

Сначала отображается ---, что обозначает, что печать выполняется в соответствии с заданным числом копий и данные каждого файла сохраняются. При такой настройке печатается каждое заданное число копий.

4 Нажмите [OK]. Отображается сообщение Принято., и начинается печать. Если выбран вариант Вкл. для функции Удал.после печ. (настройка для удаления файлов после печати) на стр. 5-11, после печати выбранный файл из пользовательского ящика будет удален.

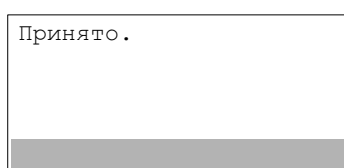

## Печать файла (внесение изменений в настройки печати)

Данная функция позволяет изменить настройки печати для файла, выбранного в пользовательском ящике, и вывести его на печать.

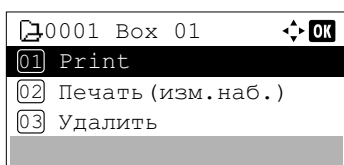

- 1 На экране списка файлов выберите файл и нажмите **[ОК]**. Отображается экран меню *Печать/Удалить*.



- 2 Нажмите  $\Delta$  или  $\nabla$ , чтобы выбрать пункт *Печать (изм. наб.)*.
- 3 Нажмите **[ОК]**. Отображается экран меню *Копии*.



**Примечание** Если включен учет заданий, введите идентификатор учетной записи на отображаемом экране входа в систему. После входа в систему отображается экран меню *Копии*.

Для изменения настроек печати можно нажать **[Функция]** (**[Правый выбор]**). Подробнее см. раздел *Настройки функции печати на стр. 5-17*.

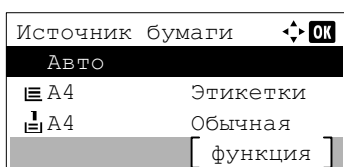

- 4 Нажмите **[ОК]**. Отображается экран меню *Источник бумаги*.

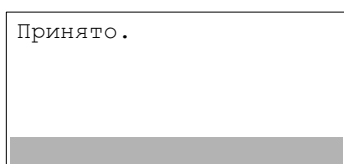

- 5 Нажмите  $\Delta$  или  $\nabla$ , чтобы выбрать лоток с бумагой, которую следует использовать.
- 6 Нажмите **[ОК]**. Отображается сообщение *Принято.*, и начинается печать. Если выбран вариант *Вкл. для функции Удал. после печ. (настройка для удаления файлов после печати)* на стр. 5-11, после печати выбранный файл из пользовательского ящика будет удален.

## Настройки функции печати

Во время печати можно изменить настройки печати.

В настройках функции печати доступны следующие варианты выбора:

- Тихий режим (выбор тихого режима)...5-18
- Дуплекс (настройка дуплексной печати)...5-18
- EcoPrint (выбор режима EcoPrint)...5-19
- Ввод имени файла...5-19
- Увед. о зав. здн (настройка уведомления о завершении заданий)...5-20
- Удал. после печ. (настройка удаления данных после печати)...5-21

### Тихий режим (выбор тихого режима)

Снижение скорости печати для обеспечения бесшумной работы. Выбирайте этот режим, если шум во время работы причиняет дискомфорт. Подробнее см. раздел *Тихий режим (настройка тихого режима)* на стр. 4-158.

 **Примечание** В тихом режиме скорость обработки данных снижается по сравнению с обычным режимом работы.

Данную функцию невозможно использовать, если для параметра *Каждая задача (разрешение выполнения настроек для каждого задания)* на стр. 4-159 выбрано *Запретить*.

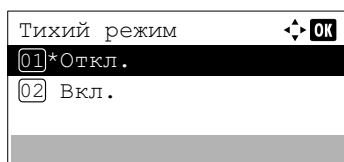
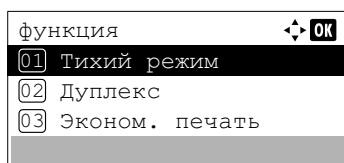

**1** В меню Копии или в меню Источник бумаги нажмите [Функция] ([Правый выбор]). Отображается меню Функция.

**2** Нажмите  $\Delta$  или  $\nabla$ , чтобы выбрать Тихий режим.

**3** Нажмите [OK]. Отображается экран Тихий режим.

**4** Нажмите  $\Delta$  или  $\nabla$ , чтобы выбрать Вкл. или Выкл.

**5** Нажмите [OK]. Тихий режим настроен, и снова появляется меню Функция.

### Дуплекс (настройка дуплексной печати)

Выполните настройку дуплексной печати. Подробнее см. раздел *Дуплекс (настройка дуплексной печати)* на стр. 4-47.

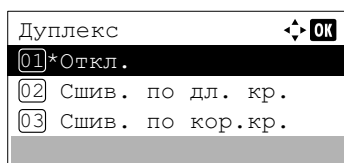
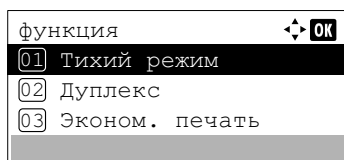

**1** В меню Копии или в меню Источник бумаги нажмите [Функция] ([Правый выбор]). Отображается меню Функция.

**2** Нажмите  $\Delta$  или  $\nabla$ , чтобы выбрать Дуплекс.

**3** Нажмите [OK]. Отображается экран Дуплекс с указанием списка доступных режимов дуплексной печати.

**4** Нажмите  $\Delta$  или  $\nabla$ , чтобы выбрать требуемый режим дуплексной печати.

Попеременно отображаются следующие сообщения:

Выкл. (по умолчанию)

Сшивание по длинному краю

Сшивание по короткому краю

Если выбрать значение Выкл., дуплексная печать будет выключена.

**5** Нажмите [OK]. Режим дуплексной печати настроен, и снова появляется меню Функция.

## EcoPrint (выбор режима EcoPrint)

Настройте режим EcoPrint. Подробнее см. раздел *EcoPrint (выбор режима EcoPrint)* на стр. 4-55.

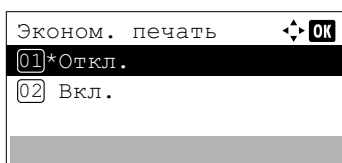
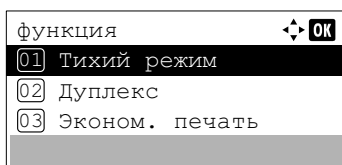

- 1 В меню Копии или в меню Источник бумаги нажмите [Функция] (**Правый выбор**). Отображается меню Функция.
- 2 Нажмите  $\Delta$  или  $\nabla$ , чтобы выбрать EcoPrint.
- 3 Нажмите **[OK]**. Появляется экран EcoPrint.
- 4 Нажмите  $\Delta$  или  $\nabla$ , чтобы выбрать режим EcoPrint.
- 5 Нажмите **[OK]**. Режим EcoPrint настроен, и снова появляется меню Функция.

## Ввод имени файла

Введите имя файла. Введенное имя файла отображается как имя задания в меню состояния задания и журнала заданий.

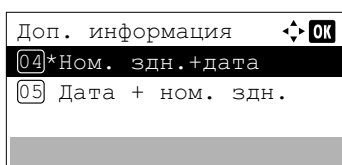
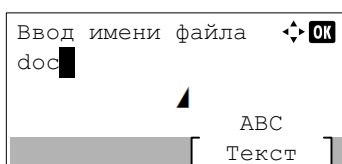
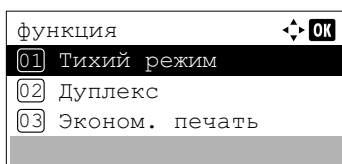

- 1 В меню Копии или в меню Источник бумаги нажмите [Функция] (**Правый выбор**). Отображается меню Функция.
- 2 Нажмите  $\Delta$  или  $\nabla$ , чтобы выбрать Ввод имени файла.
- 3 Нажмите **[OK]**. Отображается экран Ввод имени файла.
- 4 Введите имя файла с помощью цифровых клавиш.
 



**Примечание** Можно ввести до 32 символов.  
Для получения подробной информации о вводе символов см. *Способ ввода символов на стр. А-2.*
- 5 Нажмите **[OK]**. Отображается экран Доп. информация.
- 6 Нажмите  $\Delta$  или  $\nabla$ , чтобы выбрать дополнительную информацию, которую можно указать для имени файла. Можно выбрать следующие параметры.
  - Нет (дополнительная информация не добавляется.)
  - Дата (добавляется дата.)
  - № задания (добавляется номер задания.)

- № задания + дата (добавляется номер задания и дата.)
- Дата + № задания (добавляется дата и номер задания.)

**7** Нажмите **[OK]**. Зарегистрируйте имя файла, после чего снова отображается меню **Функция**.

#### Увед. о зав. здн (настройка уведомления о завершении заданий)

Уведомление о завершении задания отправляется по электронной почте.

 **Примечание** Для отправки электронной почты с этого аппарата установите для параметра SMTP на значение **Вкл.** Подробнее см. раздел *Настройки протокола (подробные настройки сетевого протокола)* на стр. 4-82.

Должен быть зарегистрирован сервер электронной почты. Порядок настройки сервера электронной почты см. в разделе *Command Center RX User Guide*.

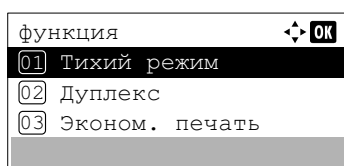

**1** В меню **Копии** или в меню **Источник бумаги** нажмите **[Функция]** (**[Правый выбор]**). Отображается меню **Функция**.

**2** Нажмите  $\Delta$  или  $\nabla$ , чтобы выбрать **Увед. о зав. здн**.

**3** Нажмите **[OK]**. Появляется экран **Увед. о зав. здн**.

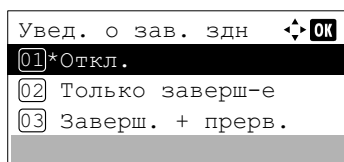

**4** Нажмите  $\Delta$  или  $\nabla$ , чтобы выбрать условие для отправки уведомлений.

Можно выбрать следующие параметры.

Откл. (без уведомления)

Только заверш-е (уведомления исключительно о завершении заданий)

Заверш. + прерв.

(Уведомление о завершении или прерывании заданий)

**5** Нажмите **[OK]**. Отображается экран **Поле адреса**.

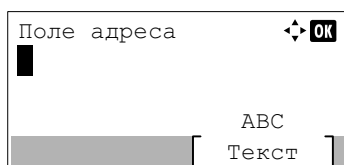

**6** Введите адрес электронной почты получателя уведомлений.

 **Примечание** Можно ввести до 128 символов.

Для получения подробной информации о вводе символов см. *Способ ввода символов* на стр. A-2.

Когда настроено управление реквизитами пользователей, вводится адрес пользователя, который в настоящее время находится в системе.

**7** Нажмите **[OK]**. Зарегистрируйте адрес, после чего снова отображается меню **Функция**.

### Удал. после печ. (настройка удаления данных после печати)

Используйте эту настройку, чтобы указать, следует ли удалять данные файла после печати.

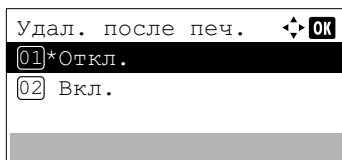
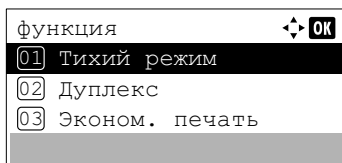

- 1 В меню Копии или в меню Источник бумаги нажмите [Функция] ([Правый выбор]). Отображается меню Функция.
- 2 Нажмите  $\Delta$  или  $\nabla$ , чтобы выбрать пункт Удал. после печ.
- 3 Нажмите [OK]. Отображается экран Удал. после печ.
- 4 Нажмите  $\Delta$  или  $\nabla$ , чтобы выбрать настройку "Удал. после печ."
- 5 Нажмите [OK]. Настройка удаления данных после печати задана, и снова появляется меню Функция.

### Удаление файла

Удалите один или несколько выбранных файлов из пользовательского ящика.

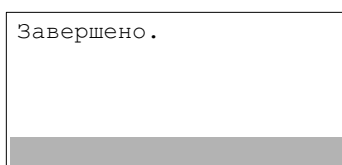
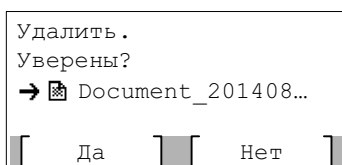
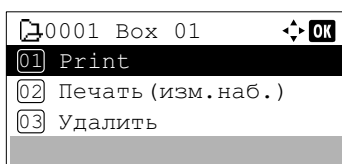

- 1 На экране списка файлов выберите файл и нажмите [OK]. Отображается экран меню Печать/Удалить.
- 2 Нажмите  $\Delta$  или  $\nabla$ , чтобы выбрать Удалить.
- 3 Нажмите [OK]. Появится экран подтверждения.
- 4 Нажмите [Да] ([Левый выбор]). Отображается сообщение Завершено., и выполняется удаление одного или нескольких выбранных файлов.  
При нажатии на [Нет] ([Правый выбор]) выполняется возврат на экран списка файлов, при этом удаление файла не осуществляется.

### Перемещение файлов

Файл можно переместить в другой пользовательский ящик.

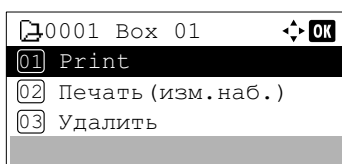

- 1 На экране списка файлов выберите файл и нажмите [OK]. Отображается экран меню Печать/Удалить.

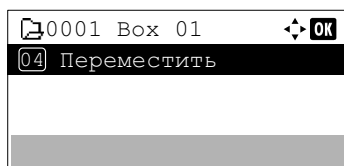

**2** Нажмите [ $\Delta$ ] или [ $\nabla$ ], чтобы выбрать пункт Переместить.

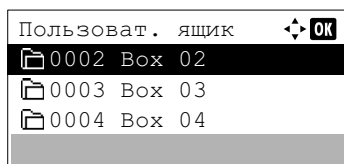

**3** Нажмите [OK]. Появится экран списка Пользоват. ящик.

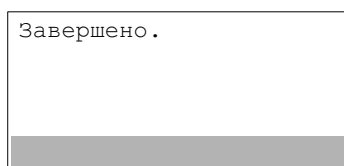

**4** Нажмите  $\Delta$  или  $\nabla$ , чтобы выбрать ящик-получатель.

**5** Нажмите [OK]. Отображается сообщение Завершено., и выполняется перемещение одного или нескольких выбранных файлов.



**Примечание** Если отображается экран для ввода пароля, то введите с цифровой клавиатуры пароль и затем нажмите [OK].

Для получения подробной информации о вводе символов см. *Способ ввода символов на стр. А-2.*

## Проверка сведений о файле

Отображаются сведения для выбранного с помощью курсора файла.

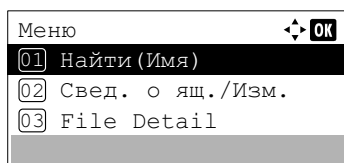

**1** На экране списка файлов выберите файл и нажмите [Меню] ([Левый выбор]).

**2** Нажмите  $\Delta$  или  $\nabla$ , чтобы выбрать пункт Описание файла.

**3** Нажмите [OK]. На экране отображаются сведения для выбранного с помощью курсора файла.

Для отображения сведений о файле предусмотрено 5 страниц. Для просмотра следующей страницы нажмите  $\triangleright$ , а для возврата на предыдущую страницу нажмите  $\triangleleft$ .

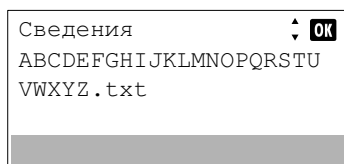
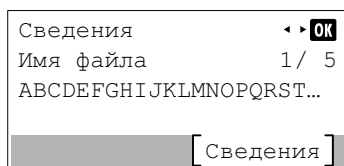

На экране имени файла, когда имя файла сокращено из-за невозможности его отображения на одной строке, нажмите [Сведения] ([Правый выбор]), чтобы перейти к отображению на трех строках.



## Ящик заданий

**ВАЖНО** Для использования ящика заданий в принтер необходимо установить дополнительный SSD. В режимах проверки и удержания и частной печати также можно использовать RAM-диск.

Ящик заданий — это функция печати, обеспечивающая возможность использования функции удержания заданий. Настройки задают в драйвере принтера. См. *Настройки, выполняемые на компьютере (драйвер принтера) на стр. 5-34* или *Printer Driver User Guide*.



**Примечание** Для использования RAM-диска в функции ящика заданий включите режим RAM-диска.

## Удержание заданий

В функции удержания заданий имеется четыре режима, которые кратко описаны ниже. Выбор режимов осуществляют в драйвере принтера с применением прикладного программного обеспечения:

	Быстрая копия	Проверка и удержание	Частная печать	Сохраненное задание
Основная функция	Позволяет напечатать дополнительные копии в будущем	Позволяет проверить первую копию до печати нескольких копий	Позволяет сохранять документ в принтере, чтобы предотвратить несанкционированный доступ к документу	Позволяет хранить в электронном виде титульные страницы для факсимильных сообщений
Инициатор сохранения	Драйвер печати	Драйвер печати	Драйвер печати	Драйвер печати
При завершении настройки печати из прикладного программного обеспечения	Одновременная печать	Одновременная печать одной копии	Печать не выполняется	Печать не выполняется
Средство вызова	Панель управления	Панель управления	Панель управления	Панель управления
Число копий по умолчанию, печатаемое при вызове	Совпадает с сохраненным (можно изменить)	На одну меньше (можно изменить)	Совпадает с сохраненным (можно изменить)	Одно (можно изменить)
Максимальное число сохраняемых заданий †	300	300	В зависимости от емкости диска SSD (задание автоматически удаляется после печати)	В зависимости от емкости диска SSD
Безопасность по PIN-коду	Нет	Нет	Да	Да (если необходимо)
Данные после печати	Сохранены	Сохранены	Удалены	Сохранены
Данные при выключении электропитания	Удалены	Удалены	Удалены	Сохранены

---

	Быстрая копия	Проверка и удержание	Частная печать	Сохраненное задание
SSD	Нужен	Не нужен (также может использоваться RAM-диск)	Не нужен (также может использоваться RAM-диск)	Нужен

† Для сохранения последующих более ранние будут удалены.

 **Примечание** Порядок выполнения настроек драйвера и процедуры печати (сохранения) см. в документе *Printer Driver User Guide*.

## Процедура печати с использованием ящика заданий

При использовании поля заданий соблюдайте порядок действий, изложенный ниже.

Выбор ящика заданий с компьютера и отправка задания печати (стр. 5-34)



С помощью панели управления выберите файл из ящика и отправьте его на печать.

- Быстрая копия (стр. 5-25)
- Проверка и удержание (стр. 5-25)
- Частная печать (стр. 5-29)
- Сохраненное задание (стр. 5-29)

## Дисплей панели управления

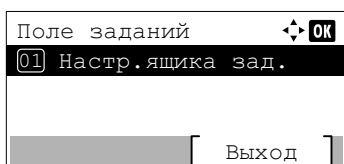

- 1 Нажмите **[Ящик Документов]**. Отображается или экран списка Пользоват. ящик, или экран меню Поле заданий.



**Примечание** После нажатия на клавишу **[Ящик Документов]** можно отобразить или экран списка Пользоват. ящик, или экран меню Поле заданий, или настроить их. См. *Экр. по ум. (ящик) (настройка экрана по умолчанию для ящика документов) на стр. 4-100.*

Если отображается экран списка Пользоват. ящик, выполните указанную ниже процедуру, чтобы отобразить экран меню Поле заданий.

- 1 Нажмите **[Назад]**.
- 2 Нажмите  $\Delta$  или  $\nabla$ , чтобы выбрать Поле заданий.
- 3 Нажмите **[ОК]**. Отображается экран меню Поле заданий.

В меню "Поле заданий" доступны следующие опции:

- Быстрая копия (использование функции быстрой копии / проверки и удержания)...5-25
- Частн./Сохран. (печать задания частной печати / сохраненного задания)...5-29
- Настр.ящика зад. (конфигурация ящика заданий)...5-32

Пункт *Быстрая копия* отображается при наличии заданий, которые были сохранены на диск SSD в режиме быстрой копии.

Пункт *Быстрая копия* также отображается при наличии заданий, которые были сохранены на диск SSD или на RAM-диск в режиме проверки и удержания.

Пункт *Частн./Сохран.* отображается только при наличии заданий, которые были сохранены на диск SSD или на RAM-диск.

## Быстрая копия (использование функции быстрой копии / проверки и удержания)

В режиме быстрой копии можно напечатать требуемое количество копий задания с одновременным сохранением задания на диске SSD. Если нужны дополнительные копии, вы можете допечатать необходимое количество копий, используя панель управления принтера.

Заданное по умолчанию количество заданий печати, которые можно сохранить на диске SSD, составляет 32 задания. Это значение можно увеличить до 300. Подробнее см. раздел *Настр.ящика зад. (конфигурация ящика заданий) на стр. 5-32.* Когда количество заданий достигнет предела, новое задание будет записано вместо самого старого.

При печати нескольких копий в режиме проверки и удержания сначала печатается одна копия, которую пользователь может проверить, прежде чем печатать оставшееся число копий. Возможность проверки распечатки до печати оставшегося числа копий позволяет уменьшить расход бумаги. Принтер выполняет печать одной копии и одновременно с этим сохраняет задание печати на диске SSD или на RAM-диске. При возобновлении печати с панели управления можно изменить число копий, которые будут выведены на печать.

При выключении принтера все сохраненные задания будут удалены.

 **Примечание** Когда задание печати находится в ящике заданий для корректуры и хранения, потребление электроэнергии выше, чем в спящем режиме..

Настройки драйвера см. в документе *Printer Driver User Guide*.

Возможны следующие операции:

- Печать дополнительных копий с использованием функции быстрой копии / Печать оставшихся копий с использованием функции проверки и удержания...5-26
- Выбор / Отмена выбора всех файлов...5-27
- Печать файла...5-27
- Удаление задания быстрой копии / проверки и удержания...5-28
- Удаление файла...5-28

## Печать дополнительных копий с использованием функции быстрой копии / Печать оставшихся копий с использованием функции проверки и удержания

**1** В меню Поле заданий нажмите  $\Delta$  или  $\nabla$ , чтобы выбрать пункт Быстрая копия.

**2** Нажмите [OK]. Отображается экран Быстрая копия со списком имен пользователей для сохраненных заданий.

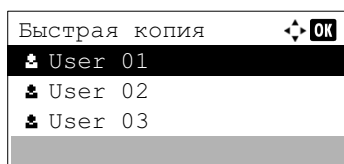

**3** Нажмите  $\Delta$  или  $\nabla$ , чтобы выбрать имя пользователя, которое было введено в драйвере принтера.

**4** Нажмите [OK]. На дисплее принтера отображается список сохраненных заданий для выбранного имени пользователя.

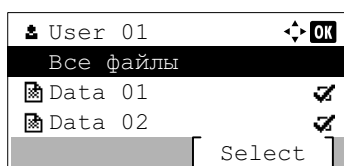

**5** Нажмите  $\Delta$  или  $\nabla$ , чтобы выполнить прокрутку и выбрать требуемое имя задания.

Выбор файла осуществляют нажатием на пункт [Выбрать] ([Правый выбор]). Справа от выбранного файла отобразится "галочка".

Для отмены выбора снова выберите отмеченные "галочкой" файлы и повторно нажмите пункт [Выбрать] ([Правый выбор]).

 **Примечание** Процедура выбора всех файлов приведена в разделе *Выбор / Отмена выбора всех файлов на стр. 5-27*

## Выбор / Отмена выбора всех файлов

Все файлы в ящике заданий выбраны.

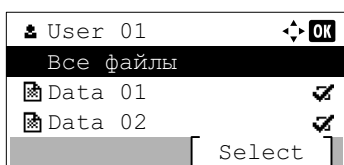
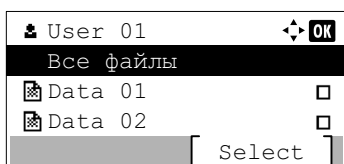
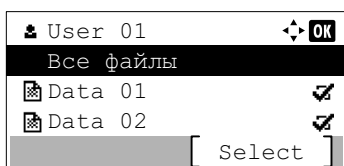

**1** На экране списка файлов нажмите  $\Delta$  или  $\nabla$ , чтобы выбрать пункт Все файлы.

**2** Нажмите [Выбрать] ([Правый выбор]).

Если в ящике заданий все файлы отмечены "галочкой", выбор всех отмеченных галочкой файлов будет отменен.

Если в ящике заданий есть файл, не отмеченный "галочкой", будут выбраны все файлы.

## Печать файла

Напечатайте один или несколько выбранных файлов из ящика заданий.

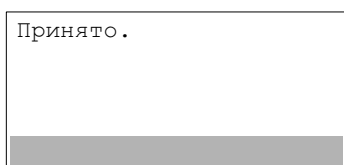
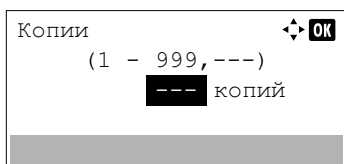
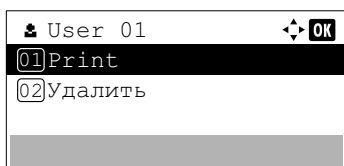

**1** На экране списка файлов выберите файл и нажмите [ОК].  
Отображается экран меню Печать/Удалить.

**2** Нажмите  $\Delta$  или  $\nabla$ , чтобы выбрать пункт Печать, и затем нажмите [ОК]. Отображается экран меню Копии.

Для печати 2 или более копий используйте цифровую клавиатуру или нажмите  $\Delta$  или  $\nabla$ , чтобы указать число печатаемых копий.

 **Примечание** Сначала отображается ---, что обозначает, что печать выполняется в соответствии с заданным числом копий и данные каждого файла сохраняются. При такой настройке печатается каждое заданное число копий.

**3** Нажмите [ОК]. Отображается сообщение Принято., после чего на принтере печатается выбранное задание.

## Удаление задания быстрой копии / проверки и удержания

Задания, сохраненные в режиме быстрой копии и проверки и удержания автоматически удаляются при выключении принтера, однако эту процедуру можно также использовать для удаления отдельных заданий.

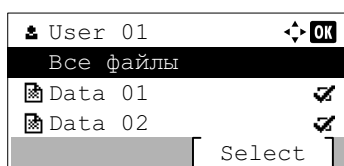
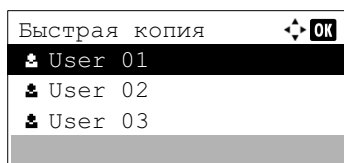

- 1 В меню Поле заданий нажмите  $\Delta$  или  $\nabla$ , чтобы выбрать пункт Быстрая копия.
- 2 Нажмите [OK]. Отображается экран Быстрая копия со списком имен пользователей для сохраненных заданий.
- 3 Нажмите  $\Delta$  или  $\nabla$ , чтобы выбрать имя пользователя, которое было введено в драйвере принтера.
- 4 Нажмите [OK]. На дисплее принтера отображается список сохраненных заданий для выбранного имени пользователя.

- 5 Нажмите  $\Delta$  или  $\nabla$ , чтобы выбрать имя задания, которое требуется удалить.

Выбор файла осуществляют нажатием на пункт [Выбрать] ([Правый выбор]). Справа от выбранного файла отобразится "галочка".

Для отмены выбора снова выберите отмеченные "галочкой" файлы и повторно нажмите пункт [Выбрать] ([Правый выбор]).



**Примечание** Процедура выбора всех файлов приведена в разделе *Выбор / Отмена выбора всех файлов на стр. 5-27*

## Удаление файла

Удалите один или несколько выбранных файлов из ящика заданий.

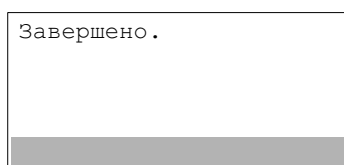
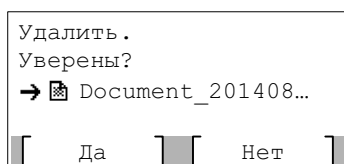
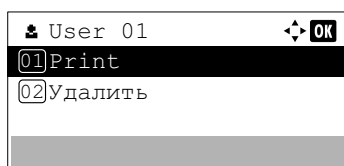

- 1 На экране списка файлов выберите файл и нажмите [OK]. Отображается экран меню Печать/Удалить.
- 2 Нажмите  $\Delta$  или  $\nabla$ , чтобы выбрать пункт Удалить и затем нажмите [OK]. На экране отображается подтверждающее сообщение.
- 3 Нажмите [Да] ([Левый выбор]). Отображается сообщение Завершено., после чего на принтере удаляется выбранное задание.  
Нажмите [Нет] ([Правый выбор]), чтобы вернуться к экрану списка файлов.

## Частн./Сохран. (печать задания частной печати / сохраненного задания)

В режиме частной печати вы можете определить, чтобы задание не распечатывалось, пока вы не разрешите его печать с панели управления. При передаче задания из прикладного программного обеспечения укажите 4-значный цифровой код доступа в драйвере принтера. Задание подается на печать при помощи ввода кода доступа на панели управления, обеспечивая конфиденциальность задания на печать.

В режиме сохраненного задания использование кодов доступа необязательно, однако его можно настроить в драйвере принтера. Затем код доступа нужно ввести на панели управления, чтобы напечатать сохраненное задание. После выполнения печати данные печати будут сохранены на диске SSD или на RAM-диске.



**Примечание** Когда задание печати находится в ящике заданий для конфиденциальной печати, потребление электроэнергии выше, чем в спящем режиме.

Настройки драйвера см. в документе *Printer Driver User Guide*.

Возможны следующие операции:

- Печать задания частной печати / сохраненного задания...5-29
- Печать файла...5-30
- Удаление задания частной печати / сохраненного задания...5-30
- Удаление файла...5-31

### Печать задания частной печати / сохраненного задания

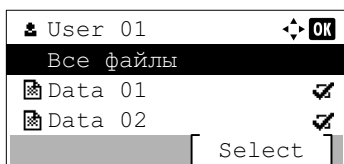
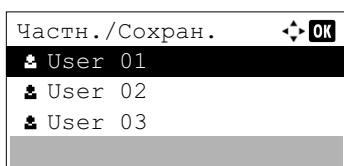

**1** В меню **Поле заданий** нажмите  $\Delta$  или  $\nabla$ , чтобы выбрать пункт **Частн./Сохран.**

**2** Нажмите **[OK]**. Отображается экран **Частн./Сохран.** со списком имен пользователей для сохраненных заданий.

**3** Нажмите  $\Delta$  или  $\nabla$ , чтобы выбрать имя пользователя, которое было введено в драйвере принтера.

**4** Нажмите **[OK]**. На дисплее принтера отображается список сохраненных заданий для выбранного имени пользователя.

**5** Нажмите  $\Delta$  или  $\nabla$ , чтобы выбрать имя задания, которое требуется напечатать.

Выбор файла осуществляют нажатием на пункт **[Выбрать]** (**[Правый выбор]**). Справа от выбранного файла отобразится "галочка".

Для отмены выбора снова выберите отмеченные "галочкой" файлы и повторно нажмите пункт **[Выбрать]** (**[Правый выбор]**).



**Примечание** Процедура выбора всех файлов приведена в разделе *Выбор / Отмена выбора всех файлов на стр. 5-27*

## Печать файла

Напечатайте один или несколько выбранных файлов из ящика заданий.

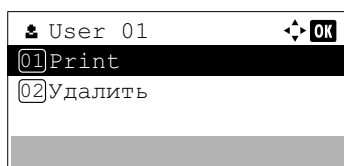

- 1 На экране списка файлов выберите файл и нажмите **[OK]**.  
Отображается экран меню *Печать/Удалить*.

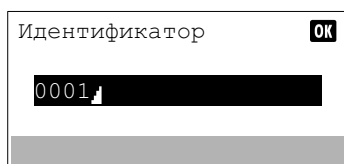

- 2 Нажмите  $\Delta$  или  $\nabla$ , чтобы выбрать пункт *Печать*, и затем нажмите **[OK]**. Если выбранное задание было сохранено как задание частной печати, отображается его Идентификатор. Если задание было сохранено в режиме сохранения заданий, отображается количество копий оригинала.

- 3 Для ввода кода доступа, который был указан в драйвере принтера, используйте цифровую клавиатуру.

Нажмите **[OK]**. Если введен правильный код доступа, отображается экран меню *Копии*.

Если введен неправильный код доступа, отображается экран меню *Идентификатор*.



**Примечание** Когда код доступа задан для документа, выбранного с помощью "галочки", в случае рассогласования отображается сообщение *Неправильный идент.*



- 4 Для печати 2 или более копий используйте цифровую клавиатуру или нажмите  $\Delta$  или  $\nabla$ , чтобы указать число печатаемых копий. Выбрав в драйвере принтера несколько копий, с помощью этого метода число копий вы можете снова задать как "1" с панели управления.



**Примечание** Сначала отображается ---, что обозначает, что печать выполняется в соответствии с заданным числом копий и данные каждого файла сохраняются. При такой настройке печатается каждое заданное число копий.

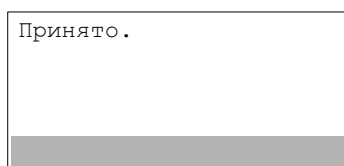

- 5 Нажмите **[OK]**. Отображается сообщение *Принято.*, после чего на принтере печатается выбранное задание.

## Удаление задания частной печати / сохраненного задания

С помощью следующей процедуры можно удалить сохраненные задания в индивидуальном порядке. Задания, сохраненные с использованием частной печати, автоматически удаляются при выключении электропитания, однако автоматическое удаление заданий, сохраненных с помощью функции сохранения заданий, не осуществляется.

- 1 В меню *Поле заданий* нажмите  $\Delta$  или  $\nabla$ , чтобы выбрать пункт *Частн./Сохран.*



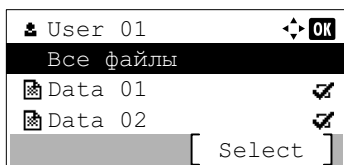
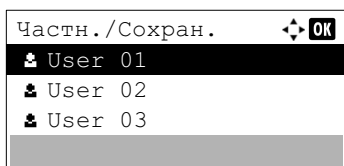

- 2 Нажмите [OK]. Отображается экран Частн./Сохран. со списком имен пользователей для сохраненных заданий.
- 3 Нажмите  $\Delta$  или  $\nabla$ , чтобы выбрать имя пользователя, которое было введено в драйвере принтера.
- 4 Нажмите [OK]. На дисплее принтера отображается список сохраненных заданий для выбранного имени пользователя.

- 5 Нажмите  $\Delta$  или  $\nabla$ , чтобы выбрать имя задания, которое требуется удалить.

Выбор файла осуществляют нажатием на пункт [Выбрать] ([Правый выбор]). Справа от выбранного файла отобразится "галочка".

Для отмены выбора снова выберите отмеченные "галочкой" файлы и повторно нажмите пункт [Выбрать] ([Правый выбор]).

 **Примечание** Процедура выбора всех файлов приведена в разделе *Выбор / Отмена выбора всех файлов на стр. 5-27*

## Удаление файла

Удалите один или несколько выбранных файлов из ящика заданий.

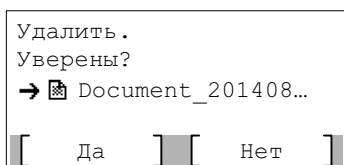
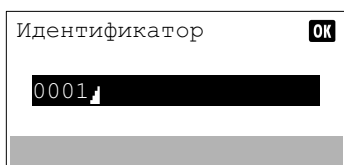
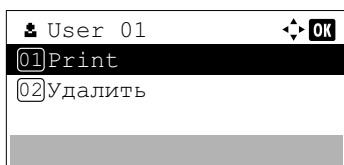

- 1 На экране списка файлов выберите файл и нажмите [OK]. Отображается экран меню Печать/Удалить.
- 2 Нажмите  $\Delta$  или  $\nabla$ , чтобы выбрать пункт Удалить и затем нажмите [OK]. Отображается Идентификатор.
- 3 Для ввода кода доступа, который был указан в драйвере принтера, используйте цифровую клавиатуру.
- 4 Нажмите [Ввод] ([Правый выбор]). Если введен правильный код доступа, отображается экран меню Удалить. Если введен неправильный код доступа, отображается экран меню Идентификатор.

 **Примечание** Когда код доступа задан для документа, выбранного с помощью "галочки", в случае рассогласования отображается сообщение Неправильный идент..

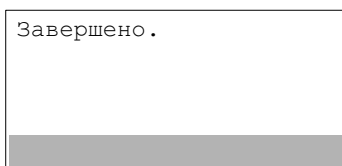

**5** Нажмите [Да] (**[Левый выбор]**). Отображается сообщение Завершено., после чего на принтере удаляется выбранное задание.

Нажмите [Нет] (**[Правый выбор]**), чтобы вернуться к экрану списка файлов.

## Настр.ящика зад. (конфигурация ящика заданий)

Измените такие настройки ящика заданий, как максимальное количество сохраняемых документов в ящике документов, настройки автоматического удаления, и выберите носитель для сохранения документов.

В настройке ящика заданий доступны следующие опции.

- Зад. быстр.копий (изменение максимального числа заданий для функции быстрой копии)...5-32
- Удал.сохр.задан. (настройка времени автоматического удаления временных заданий)...5-32
- Носители информ. (выбор носителя для сохранения заданий)...5-33

### Зад. быстр.копий (изменение максимального числа заданий для функции быстрой копии)

С помощью данной опции можно изменить максимальное число заданий функции быстрой копии в диапазоне от 0 до 300.

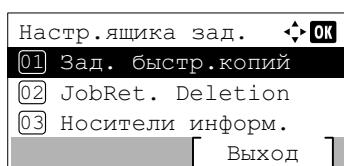

**1** В меню Поле заданий нажмите  $\Delta$  или  $\nabla$ , чтобы выбрать пункт Настр.ящика зад.

**2** Нажмите [OK]. Отображается экран меню Настр.ящика зад.

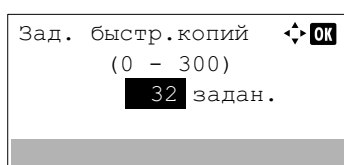

**3** Нажмите  $\Delta$  или  $\nabla$ , чтобы выбрать пункт Зад. быстр.копий и затем нажмите [OK]. Отображается экран Зад. быстр.копий.

**4** С цифровой клавиатуры или с помощью клавиш  $\Delta$  или  $\nabla$  укажите число заданий функции быстрой копии.

**5** Нажмите [OK]. Настройка сохранена, повторно отображается меню Настр.ящика зад.

### Удал.сохр.задан. (настройка времени автоматического удаления временных заданий)

По истечении заданного периода временные задания удаляются автоматически.

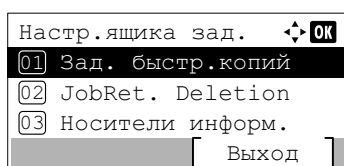

**1** В меню Поле заданий нажмите  $\Delta$  или  $\nabla$ , чтобы выбрать пункт Настр.ящика зад.

**2** Нажмите [OK]. Отображается экран меню Настр.ящика зад.

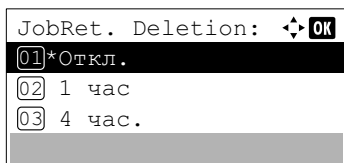

- 3 Нажмите  $\Delta$  или  $\nabla$ , чтобы выбрать пункт Удал. сохр. задан., и нажмите [OK]. Отображается экран Удал. сохр. задан.
- 4 Нажмите  $\Delta$  или  $\nabla$ , чтобы выбрать требуемое время автоматического удаления. В списке приведены следующие периоды времени:  
Откл. (автоматическое удаление не выполняется);  
1 час (удаление будет выполнено через 1 ч);  
4 часа (удаление будет выполнено через 4 ч);  
1 день (удаление будет выполнено на следующий день);  
1 неделя (удаление будет выполнено через одну неделю).
- 5 Нажмите [OK]. Настройка сохранена, повторно отображается меню Настр. ящика зад.

### Носители информ. (выбор носителя для сохранения заданий)

Если в аппарате установлен и диск SSD, и карта памяти SD, можно выбрать, какой носитель будет использоваться для сохранения заданий.



**Примечание** После завершения этой настройки **ВЫКЛЮЧИТЕ** и **ВКЛЮЧИТЕ** аппарат снова. Это необходимо для вступления настроек в действие.

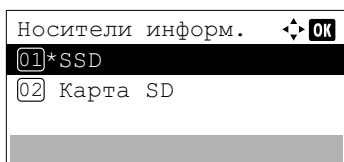
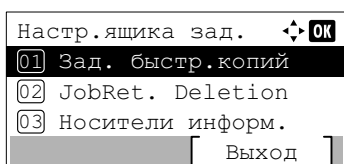

- 1 В меню Поле заданий нажмите  $\Delta$  или  $\nabla$ , чтобы выбрать пункт Настр. ящика зад.
- 2 Нажмите [OK]. Отображается экран меню Настр. ящика зад.
- 3 Нажмите  $\Delta$  или  $\nabla$ , чтобы выбрать пункт Носители информ., и затем нажмите [OK]. Отображается экран Носители информ.
- 4 Нажмите  $\Delta$  или  $\nabla$ , чтобы выбрать требуемый носитель для сохранения заданий. В списке приведены следующие носители:  
SSD  
Карта памяти SD
- 5 Нажмите [OK]. Настройка сохранена, повторно отображается меню Настр. ящика зад.

## Настройки, выполняемые на компьютере (драйвер принтера)

Используйте описанную ниже процедуру для сохранения данных в пользовательском ящике или в ящике заданий.

- 1 В меню прикладной программы выберите **Печать**. Появится диалоговое окно Печать.
- 2 Щелкните раскрывающийся список с именами принтеров. В нем перечислены все принтеры, установленные в Windows. Щелкните на имени данного аппарата.
- 3 Выберите **Свойства**. Откроется диалоговое окно "Свойства".
- 4 Выберите вкладку **Задание** и установите флажок **Сохранение задания (e-MPS)**, чтобы задать эту функцию.

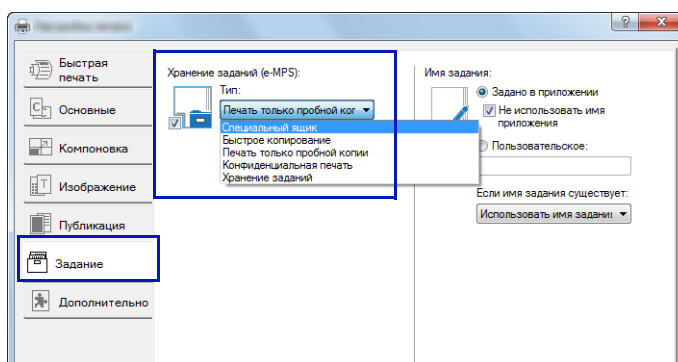

Ящик документов	Метод настройки драйвера принтера
Специальный ящик	<ol style="list-style-type: none"> <li>1 Выберите <b>Пользоват. ящик</b>.</li> <li>2 Щелкните <b>Настройки</b>.</li> <li>3 Выберите вариант настройки пользовательского ящика:               <ul style="list-style-type: none"> <li>• Выберите <b>Use specific box number</b> (Использовать конкретный номер ящика) и введите номер ящика и пароль.</li> <li>• Выберите пункт Prompt for box number (Запрашивать номер ящика) и нажмите <b>OK</b>. Когда отобразится диалоговое окно <b>Пользоват. ящик</b>, выберите номер ящика из заданного списка пользовательских ящиков. Если был установлен пароль, введите пароль.</li> <li>• Выберите <b>Display box number list</b> (Отобразить список номеров ящиков) и нажмите <b>OK</b>. Когда отобразится диалоговое окно <b>Пользоват. ящик</b>, выберите ящик из списка. Если был установлен пароль, введите пароль. Данный пункт можно выбрать, если в диалоговом окне <b>SSD Settings</b> (Настройки SSD) был выбран пункт "Shared box" (Общий ящик).</li> <li>• Выберите пункт <b>Verify box number for each login user</b> (Проверять номер ящика для каждого вошедшего пользователя) и нажмите <b>OK</b>. Когда отобразится диалоговое окно <b>Пользоват. ящик</b>, введите номер ящика. Для включения пароля выберите <b>Require password</b> (Запрашивать пароль) и введите пароль. Данный пункт можно выбрать, когда в диалоговом окне <b>SSD Settings</b> (Настройки SSD) был выбран пункт "Shared box" (Общий ящик).</li> </ul> </li> <li>4 Нажмите кнопку <b>OK</b> для возврата к диалоговому окну <b>Печать</b>.</li> </ol>

Ящик документов		Метод настройки драйвера принтера
Ящик заданий	Быстрое копирование	Выберите <b>Быстрое копирование</b> .
	Печать только пробной копии	Выберите <b>Печать только пробной копии</b> .
	Конфиденциальная печать	Выберите <b>Конфиденциальная печать</b> и задайте код доступа.
	Хранение заданий	Выберите <b>Хранение заданий</b> . При необходимости задайте код доступа.



**Примечание** Для получения подробной информации об использовании программного обеспечения драйвера принтера см. *Printer Driver User Guide*.



## 6 Меню состояния

---

В главе рассматриваются следующие темы:

Отображение экрана меню состояния .....	6-2
Состояние задания .....	6-3
Журнал заданий .....	6-4
Клавиатура USB .....	6-5
Сеть .....	6-5
Wi-Fi .....	6-6
Wi-Fi Direct .....	6-6
Опцион. сеть .....	6-8

## Отображение экрана меню состояния

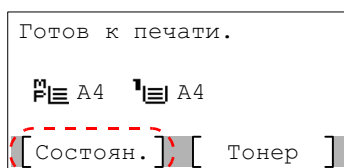

Если во время печати или ожидания аппаратом печати в левой части нижней строки экрана сообщений отображается пункт *Состояние*, пользователь может отобразить экран состояния.

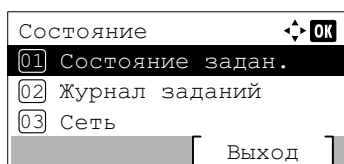

Нажмите [Состояние] (**[Левый выбор]**). На экране появится меню Состояние.

На экране меню Состояние можно выполнить следующие действия:

- Состояние задания...6-3
- Журнал заданий...6-4
- Клавиатура USB...6-5
- Сеть...6-5
- Wi-Fi...6-6
- Wi-Fi Direct...6-6
- Опцион. сеть...6-8



**Примечание** Пункт *Клавиатура USB* отображается только при подключении клавиатуры USB.

*Wi-Fi* и *Wi-Fi Direct* отображаются только при условии установки дополнительного комплекта беспроводного сетевого интерфейса (IB-36).

Пункт *Опцион. сеть* отображается только при условии, что установлен дополнительный комплект Network Interface Kit (IB-50) или Wireless Network Interface Kit (IB-51).



## Состояние задания

Для пользователя предусмотрена возможность проверить состояние печатаемых или ожидающих вывода на печать заданий.

Помимо состояния заданий, отправленных на печать с компьютеров, пользователю также доступна проверка отчетов, таких как страницы состояний, и состояния заданий, отправленных на печать непосредственно с запоминающего USB-устройства.

Ниже приведена информация, доступная в разделе "Состояние заданий".

Параметр	Содержание	Отображаемые результаты		
		Дисплей	Значок	Описание
Имя задания	Имя задания	Имя задания		Имя задания
Состояние	Состояние задания	ОБРАБОТКА	▶	Печать
		Пауза		Печать приостановлена
		Отмена	⊘	Задание отменено
Тип задания	Тип задания	Принтер	🖨	Напечатано с ПК
		Отчет	📄	Отчет
		USB	📁	Напечатано из памяти USB
		Ящик	📧	Напечатано из ящика
Время получения	Время получения задания	День/месяц/год час:минута <sup>†</sup>		
		Месяц/день/год час:минута <sup>†</sup>		
		Год/месяц/день час:минута <sup>†</sup>		
Имя пользователя	Напечатанное имя пользователя	Имя пользователя		
Распечат. страниц	Количество распечатанных страниц	***Страница(ы)		Число страниц
		***/**		Завершено копий / Указано копий

<sup>†</sup> Отображаемый вариант различается в зависимости от страны или региона.

- 1 В меню **Состояние** нажмите  $\Delta$  или  $\nabla$ , чтобы выбрать пункт **Состояние задан.**
- 2 Нажмите **[OK]**. Отображается экран **Состояние задан.** со списком номеров и имен печатаемых или ожидающих в настоящее время вывода на печать заданий. Кроме того, для каждого задания с помощью значков указывается тип задания и результат его выполнения.
- 3 Нажмите  $\Delta$  или  $\nabla$ , чтобы выбрать имя задания, подробные сведения о котором требуется просмотреть.
- 4 Нажмите **[Сведения]** (**[Правый выбор]**). Отображается экран **Сведения**.  
 Подробное состояние задания приводится на 6 страницах. Для просмотра следующей страницы нажмите  $\triangleright$ , а для возврата на предыдущую страницу нажмите  $\triangleleft$ .

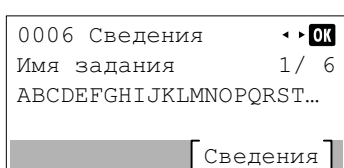

Нажмите **[OK]**, чтобы вернуться к меню **Состояние задан.**

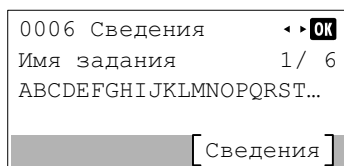

Если полное имя, отображаемое как имя задания, не помещается на одной строке, нажмите [Сведения] (**Правый выбор**), чтобы перейти к 3-строчечному отображению имени.

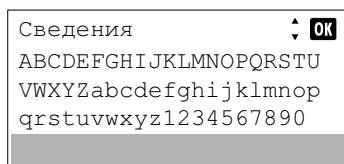

Чтобы вернуться к отображению имени на одной строке, нажмите [OK] во время 3-строчечного отображения.

## Журнал заданий

Журнал заданий предназначен для проверки статистики уже выполненных заданий печати.

Помимо заданий, отправленных на печать с ПК, в журнале также указаны результаты выполнения заданий, которые были отправлены на печать непосредственно с запоминающего USB-устройства, а также приведены отчеты, такие как страницы состояния.

По журналу можно проверить последние 100 выполненных заданий.

Ниже приведена информация, доступная в разделе "Журнал заданий".

Параметр	Содержание	Отображаемые результаты		
		Дисплей	Значок	Описание
Имя задания	Имя задания	Имя задания		Имя задания
Результат	Состояние задания	OK	<b>OK</b>	Завершено нормально
		Ошибка		Произошла ошибка
		Отмена		Задание отменено
Тип задания	Тип задания	Принтер		Напечатано с ПК
		Отчет		Отчет
		USB		Напечатано из памяти USB
		Ящик		Напечатано из ящика
Время получения	Время получения задания	День/месяц/год час:минута <sup>†</sup>		
		Месяц/день/год час:минута <sup>†</sup>		
		Год/месяц/день час:минута <sup>†</sup>		
Имя пользователя	Напечатанное имя пользователя	Имя пользователя		
Распечат. страниц	Количество распечатанных страниц	***Страница(ы)		Число страниц
		***/**		Завершено копий / Указано копий

<sup>†</sup> Отображаемый вариант различается в зависимости от страны или региона.

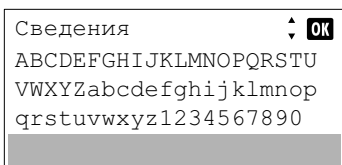
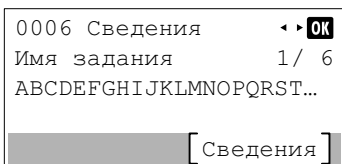
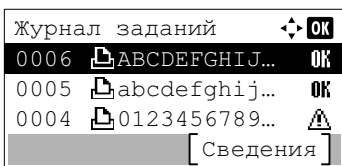

**1** В меню *Состояние* нажмите  $\Delta$  или  $\nabla$ , чтобы выбрать пункт *Журнал заданий*.

**2** Нажмите **[OK]**. Отображается *Журнал заданий* и номера завершенных заданий, а также список имен заданий. Тип задания и результат выполнения каждого задания отображаются значками.

**3** Нажмите  $\Delta$  или  $\nabla$ , чтобы выбрать имя задания, подробные сведения о котором требуется просмотреть.

**4** Нажмите **[Сведения]** (**[Правый выбор]**). Отображается экран *Сведения*.

Подробный журнал заданий приводится на 6 страницах. Для просмотра следующей страницы нажмите  $\triangleright$ , а для возврата на предыдущую страницу нажмите  $\triangleleft$ .

Нажмите **[OK]**, чтобы вернуться к меню *Журнал заданий*.

Если полное имя, отображаемое как имя задания, не помещается на одной строке, нажмите **[Сведения]** (**[Правый выбор]**), чтобы перейти к 3-строчечному отображению имени.

## Клавиатура USB

При подключении клавиатуры USB пользователь может проверить ее доступность для использования.

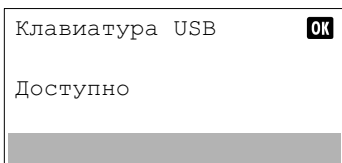

**1** В меню *Состояние* нажмите  $\Delta$  или  $\nabla$ , чтобы выбрать пункт *Клавиатура USB*.

**2** Нажмите **[OK]**. Если клавиатура USB доступна для использования, отображается сообщение *Доступно*.

## Сеть

Для пользователя предусмотрена возможность проверить состояние сети для аппарата.

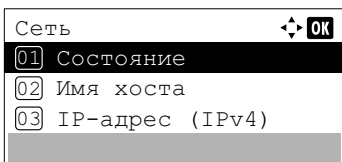

**1** В меню *Состояние* нажмите  $\Delta$  или  $\nabla$ , чтобы выбрать пункт *Сеть*.

**2** Нажмите **[OK]**. Отобразится меню *Сеть*.

**3** Нажмите  $\Delta$  или  $\nabla$ , чтобы выбрать элемент для проверки.

Можно проверять следующие сведения.

- Состояние
- Имя хоста
- IP-адрес (IPv4)

- IP-адрес (IPv6)
- MAC-адрес

**4** Нажмите **[OK]**. Отобразится информация по выбранному пункту.

## Wi-Fi

Если установлен дополнительный комплект беспроводного сетевого интерфейса (IB-36), можно проверить состояние беспроводной сети.

 **Примечание** Wi-Fi отображается только при условии установки дополнительного комплекта беспроводного сетевого интерфейса (IB-36).

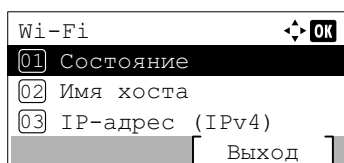

**1** В меню *Состояние* нажмите  $\Delta$  или  $\nabla$ , чтобы выбрать пункт *Wi-Fi*.

**2** Нажмите **[OK]**. На экране появится меню *Wi-Fi*.

**3** Нажмите  $\Delta$  или  $\nabla$ , чтобы выбрать элемент для проверки.

Можно проверять следующие сведения.

- Состояние
- Имя хоста
- IP-адрес (IPv4)
- IP-адрес (IPv6)
- Имя сети(SSID)
- MAC-адрес

**4** Нажмите **[OK]**. Отобразится информация по выбранному пункту.

## Wi-Fi Direct

Данное меню позволяет проверять состояние подключения дополнительного комплекта Wireless Network Interface Kit, а также настраивать сеть с помощью нажимной кнопки.

 **Примечание** Wi-Fi Direct отображается только при условии предварительной установки дополнительного комплекта беспроводного сетевого интерфейса (IB-36).

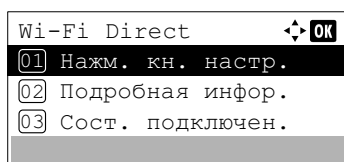

**1** В меню *Состояние* нажмите  $\Delta$  или  $\nabla$ , чтобы выбрать пункт *Wi-Fi Direct*.

**2** Нажмите **[OK]**. На экране появится меню *Wi-Fi Direct*.

В настройках *Wi-Fi Direct* доступны следующие опции:

- Нажм. кн. настр....6-7
- Подробная инфор....6-7
- Сост. подключен....6-7

## Нажм. кн. настр.

Если компьютер или мобильное устройство не поддерживает Wi-Fi Direct, но поддерживает WPS, можно выполнить настройку сети с помощью нажимной кнопки.

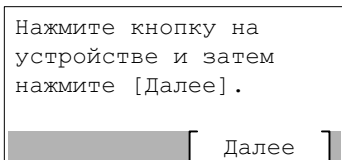

- 1 В меню Wi-Fi Direct нажмите  $\Delta$  или  $\nabla$ , чтобы выбрать пункт Нажм. кн. настр.
- 2 Нажмите **[ОК]**. Отобразится сообщение для подтверждения.
- 3 Нажмите [Далее] (**[Правый выбор]**).
- 4 Если при отображении пункта Имя устройства или Имя сети (SSID) имя не вмещается в одну строку, нажмите [Сведения] (**[Правый выбор]**), чтобы переключиться на отображение имени в 3 строки.

## Подробная инфор.

Можно проверять подробные сведения о Wi-Fi Direct.

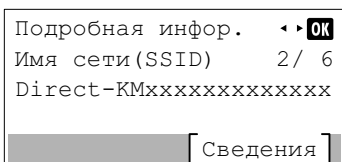
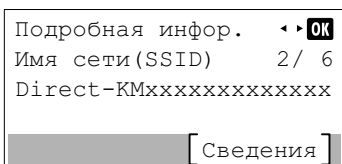

- 1 В меню Wi-Fi Direct нажмите  $\Delta$  или  $\nabla$ , чтобы выбрать пункт Подробная инфор.
- 2 Нажмите **[ОК]**. Отобразится экран Подробная инфор. Подробный журнал заданий приводится на 6 страницах. Для просмотра следующей страницы нажмите  $\triangleright$ , а для возврата на предыдущую страницу нажмите  $\triangleleft$ . Нажмите **[ОК]**, чтобы вернуться к меню Wi-Fi Direct.
- 3 Если при отображении пункта Имя устройства или Имя сети (SSID) имя не вмещается в одну строку, нажмите [Сведения] (**[Правый выбор]**), чтобы переключиться на отображение имени в 3 строки.

## Сост. подключен.

Можно проверять состояние Wi-Fi Direct.

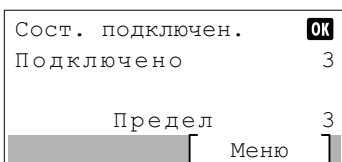

- 1 В меню Wi-Fi Direct нажмите  $\Delta$  или  $\nabla$ , чтобы выбрать пункт Сост. подключен.
- 2 Нажмите **[ОК]**. Появится экран Сост. подключен. Нажмите [Меню] (**[Правый выбор]**), чтобы отобразить следующие элементы.
  - Отключить все (отключает все подключения Wi-Fi Direct)
  - Подк. устройства (отображает подключенные устройства)

## Опцион. сеть

Если установлен дополнительный комплект сетевого интерфейса (IB-50) или комплект беспроводного сетевого интерфейса (IB-51), можно проверить состояние опциональной сети.

 **Примечание** Опцион. сеть отображается только при установке комплекта сетевого интерфейса (IB-50) или комплекта беспроводного сетевого интерфейса (IB-51).

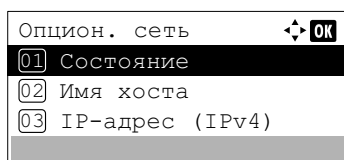

**1** В меню Состояние нажмите  $\Delta$  или  $\nabla$ , чтобы выбрать пункт Опцион. сеть.

**2** Нажмите [OK]. Отобразится меню Опцион. сет.

**3** Нажмите  $\Delta$  или  $\nabla$ , чтобы выбрать элемент для проверки.

Можно проверять следующие сведения.

- Состояние
- Имя хоста
- IP-адрес (IPv4)
- IP-адрес (IPv6)
- Имя сети(SSID) (только Wireless Network Interface Kit (IB-51))
- MAC-адрес

Нажмите [OK]. Отобразится информация по выбранному пункту.

# 7 Обслуживание

---

В этой главе рассматриваются следующие темы:

Замена картриджа с тонером.....	7-2
Замена бункера отработанного тонера.....	7-7
Очистка принтера.....	7-9

## Замена картриджа с тонером

Сообщения о замене тонера выводятся принтером на двух стадиях использования тонера.

- Когда тонера становится мало, принтер выдает сообщение *Заканчивается тонер*. в качестве первого предупреждения. Обратите внимание, что на этой стадии заменять картридж необязательно. Приготовьте новый комплект тонера.
- Если вы не обратите внимание на это сообщение и продолжите печать, появится сообщение *Закончился тонер*. — это сообщение появляется непосредственно перед тем, как тонер израсходован полностью. Принтер прекратит печать. В этом случае картридж с тонером следует немедленно заменить. См. *Замена картриджа с тонером на стр. 7-3*.

## Периодичность замены картриджа с тонером

Срок службы картриджа с тонером зависит от того, какое количество тонера расходуется при выполнении заданий печати. В соответствии с ISO/IEC 19752 и при отключенном режиме EcoPrint картридж с тонером осуществляет печать следующим образом (предполагается использование бумаги A4/Letter): 12 500 изображений (ECOSYS P3045dn), 15 500 изображений (ECOSYS P3050dn), 21 000 изображений (ECOSYS P3055dn для США) или 25 000 изображений (ECOSYS P3055dn для других мест, кроме США, и ECOSYS P3060dn)

## Исходный картридж с тонером

Исходным называется картридж с тонером, включенный в комплект поставки нового принтера. Исходного контейнера с тонером в среднем хватает на 6000 изображений (ECOSYS P3045dn), 8000 изображений (ECOSYS P3050dn) или 10 000 изображений (ECOSYS P3055dn и ECOSYS P3060dn).

## Комплекты тонера

- Контейнер с тонером
- Бункер для отработанного тонера
- Пластиковые пакеты для утилизации старого картриджа с тонером и бункера отработанного тонера
- Руководство по установке

**ВАЖНО** Во время замены картриджа с тонером временно уберите носители информации и компьютерные принадлежности (гибкие диски и устройства памяти, подключенные через USB) подальше от картриджа с тонером, чтобы они не были повреждены воздействием магнитных свойств тонера.

После замены картриджа с тонером всегда очищайте внутренние поверхности принтера. Подробнее см. раздел *Очистка принтера на стр. 7-9*.

KYOCERA Document Solutions Inc. не несет ответственности ни за какие повреждения или проблемы, возникающие вследствие использования картриджа с тонером, отличных от тех, что обозначены как оригинальные картриджи с тонером Kyocera. Для получения оптимальных рабочих характеристик рекомендуется использовать только картриджи с тонером Kyocera, которые специально предназначены для использования в вашей стране или регионе. Если установлен картридж с тонером для другого предназначения, принтер прекратит печать.

 **Примечание** Для качественной печати рекомендуется применять оригинальные контейнеры с тонером Kyocera, которые обязательно проходят несколько проверок.

Сбор информации на чипах памяти - Чип памяти, прикрепленный к контейнеру с тонером, предназначен для удобства конечного пользователя; для поддержки операции повторного использования пустых контейнеров для тонера; и для сбора информации с целью поддержки планирования и разработки новых изделий. Собираемая информация анонимна - она не может быть ассоциирована ни с каким конкретным человеком, а данные предназначены для анонимного использования.



## Замена картриджа с тонером

В этом разделе объясняется, как заменить картриджи с тонером. При замене картриджа с тонером всегда одновременно с ним заменяйте и бункер отработанного тонера. Если этот бункер заполнен, принтер может быть поврежден или загрязнен израсходованным тонером, выпавшимся из бункера.



**ВНИМАНИЕ** Не пытайтесь поджигать картридж с тонером. Искры от пламени могут стать причиной ожогов.

**ВАЖНО** Перед заменой контейнера с тонером удалите бумагу из универсального лотка.



**Примечание** Перед заменой картриджа питание принтера можно не отключать. При выключении питания принтера данные, которые могут обрабатываться на принтере в этот момент, будут удалены.

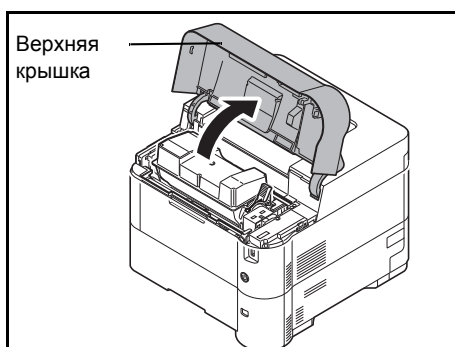

**1** Откройте верхнюю крышку.

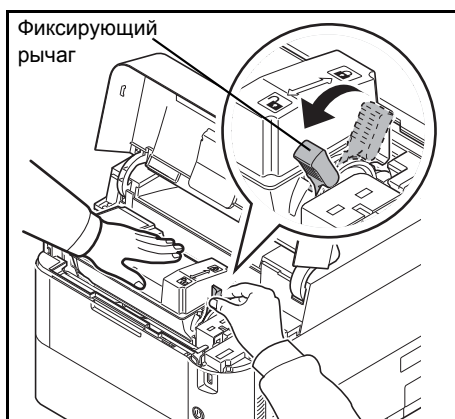

**2** Поверните фиксирующий рычаг в положение разблокировки.

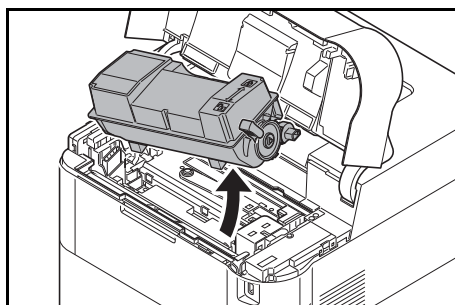

**3** Аккуратно извлеките старый контейнер с тонером из принтера.

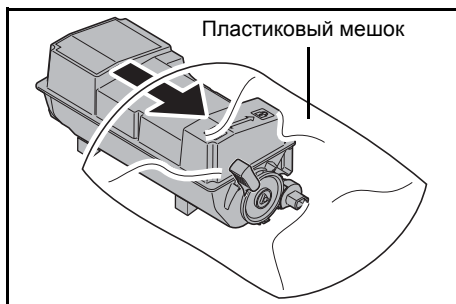

- 4** Положите старый картридж в специальный пластиковый пакет (входит в комплект тонера) и утилизируйте его в соответствии с местными правилами по утилизации отходов.

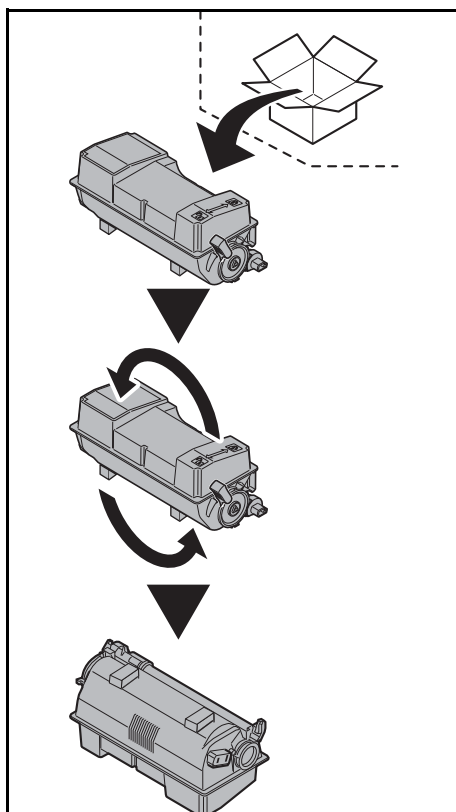

- 5** Выньте новый картридж с тонером из комплекта тонера.

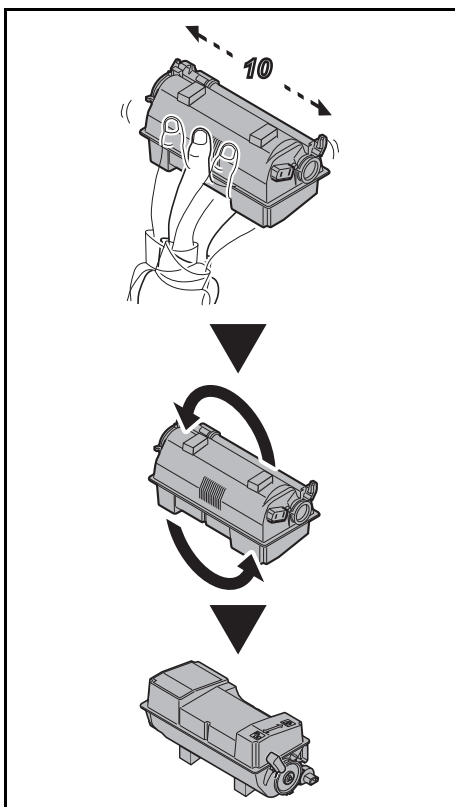

- 6** Встряхните новый картридж с тонером не менее 10 раз, как показано на рисунке, для того чтобы тонер распределился в нем равномерно.  
Не сжимайте плотно центр картриджа с тонером, а также не трогайте слот подачи тонера.

**ВАЖНО** Не прикасайтесь к части контейнера с тонером, указанной на диаграмме.

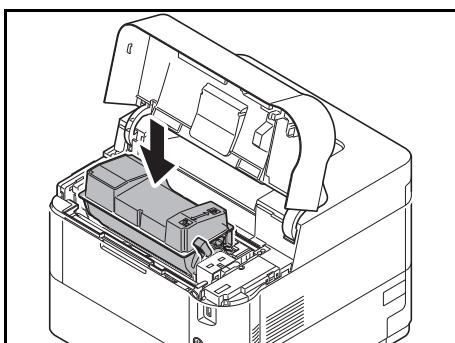
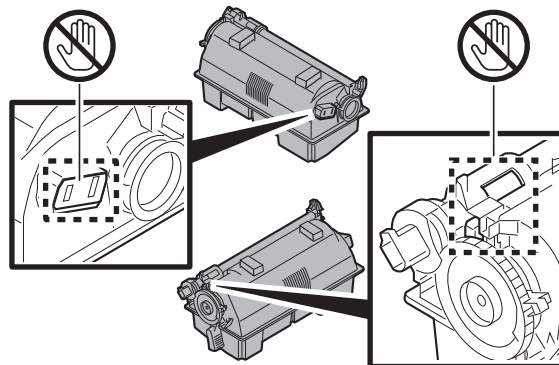

- 7** Установите новый картридж с тонером в принтер, как указано на рисунке.

- 8** Нажмите сверху на контейнер тонера, чтобы он плотно установился на место.



- 9** Поверните фиксирующий рычаг в положение блокировки.

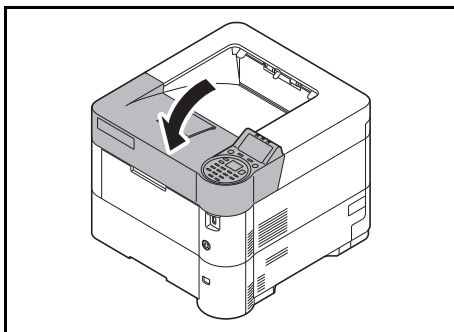

**10** Закройте верхнюю крышку.



**Примечание** Если верхняя крышка (верхний лоток) не закрывается, проверьте правильность установки нового картриджа с тонером (на шаге 7).

После использования всегда утилизируйте контейнер с тонером и бункер для отработанного тонера в строгом соответствии с государственным, региональным и местным законодательством и нормами.

Перейдите к следующему разделу.

## Замена бункера отработанного тонера

Заменяйте бункер для отработанного тонера при отображении сообщения **Контейнер для отработанного тонера полон** и при замене картриджа с тонером. Новый бункер для отработанного тонера включен в комплект тонера. Бункер для отработанного тонера необходимо заменить перед использованием принтера.



**ВНИМАНИЕ** Не пытайтесь поджигать картридж с тонером. Искры от пламени могут стать причиной ожогов.

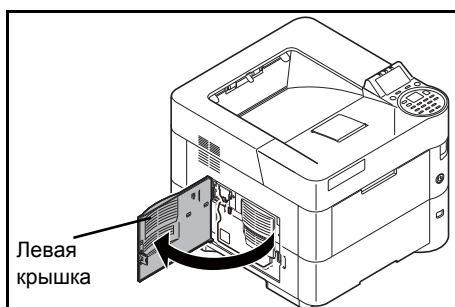

**1** Откройте левую крышку.

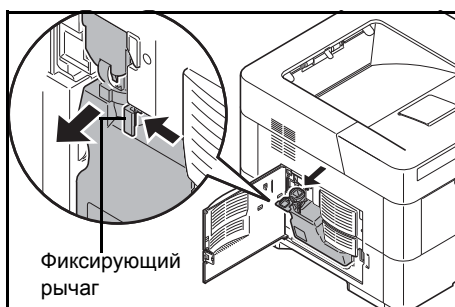

**2** Придерживая бункер отработанного тонера, нажмите на фиксирующий рычаг, затем аккуратно извлеките бункер отработанного тонера.



**Примечание** Вынимайте бункер для отработанного тонера как можно осторожнее, чтобы не рассыпать находящийся внутри тонер. Следите, чтобы отверстие бункера не было наклонено вниз.

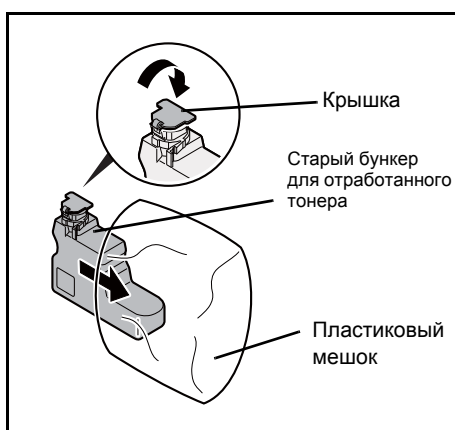

**3** Вынув бункер из принтера, закройте его откидную крышку.

**4** Во избежание рассыпания тонера положите старый бункер отработанного тонера в специальный пластиковый пакет (входит в комплект тонеров) и утилизируйте его позднее в соответствии с местными правилами утилизации отходов.

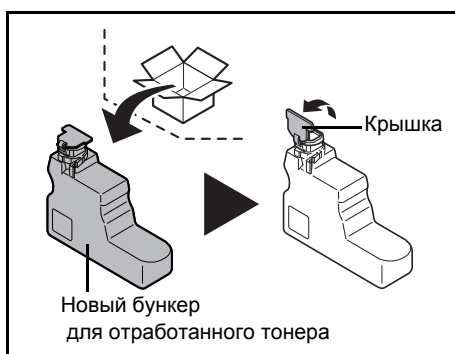

**5** Откройте откидную крышку нового бункера для отработанного тонера.

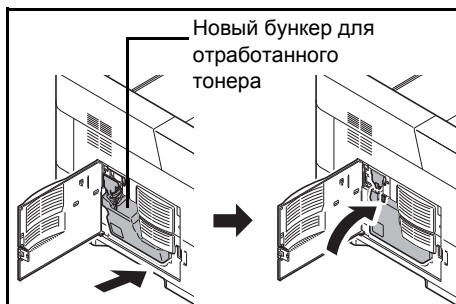

- 6** Вставьте новый бункер так, как показано на рисунке. Если бункер установлен правильно, то он защелкнется на своем месте.

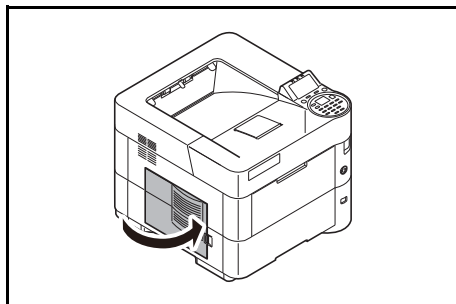

- 7** Убедитесь, что бункер отработанного тонера установлен правильно, и закройте левую крышку.

После замены картриджей и бункера для отработанного тонера очистите устройство подачи бумаги. См. инструкции в разделе *Очистка принтера на стр. 7-9.*

## Очистка принтера

Для поддержания неизменно высокого качества печати при каждой замене картриджа с тонером следует очищать внутренние поверхности принтера.

**ВАЖНО** Перед очисткой принтера удалите бумагу из универсального лотка.

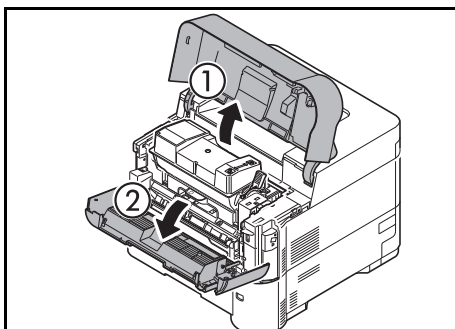

- 1** Откройте верхнюю крышку и переднюю крышку.

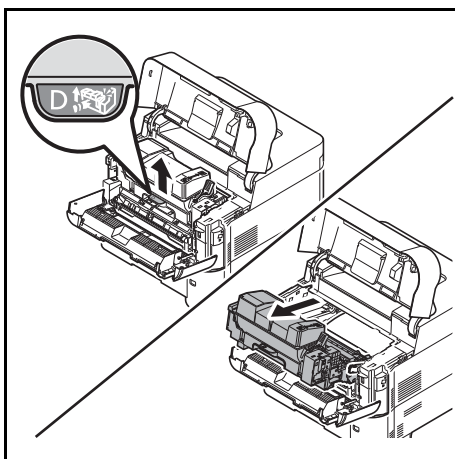

- 2** Положите узел проявки вместе с контейнером для тонера.

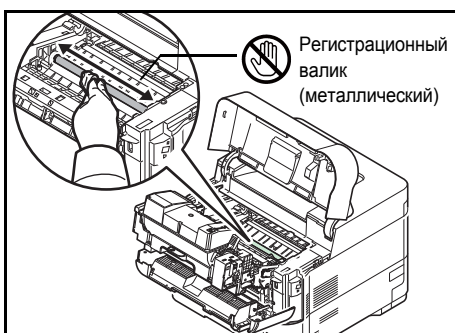

- 3** Чистой тканью без ворса очистите от пыли и грязи (металлический) валик регистрации.

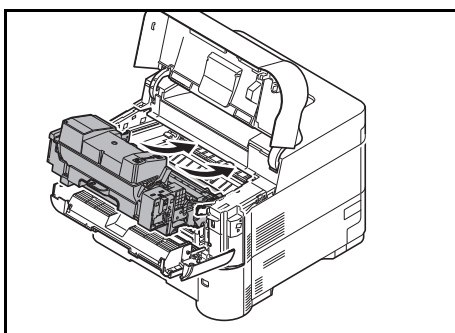

- 4** Установите в аппарат узел проявки и картридж с тонером на место.

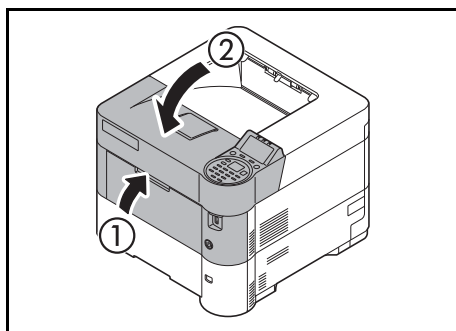

**5** Закройте верхнюю крышку и переднюю крышку.

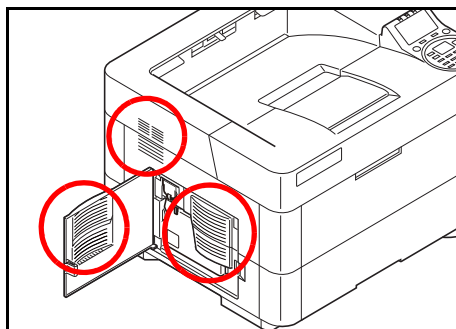

**6** Откройте левую крышку. Тканью без ворса очистите вентиляционные отверстия от пыли и грязи.

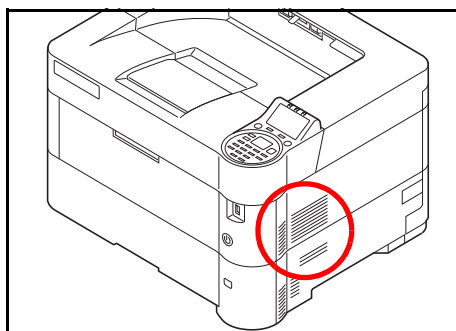

**7** Закройте левую крышку.

**8** Тканью без ворса очистите вентиляционное отверстие, расположенное на правой панели аппарата, от пыли и грязи.



---

## Длительное неиспользование и перемещение принтера

### Длительное неиспользование

Если принтер не используется в течение длительного времени, отсоедините шнур питания от настенной розетки.

Проконсультируйтесь со своим дилером о дополнительных действиях, которые следует предпринять во избежание возможных повреждений при последующей эксплуатации принтера.

### Перемещение принтера

При перемещении принтера:

- Соблюдайте осторожность.
- Во избежание просыпания тонера из картриджа внутрь принтера держите его как можно ровнее.
- Перед транспортировкой принтера на большое расстояние обязательно проконсультируйтесь со специалистом по техническому обслуживанию.
- Аппарат должен находиться в горизонтальном положении.



**ПРЕДУПРЕЖДЕНИЕ** При транспортировке принтера необходимо извлечь и упаковать узел проявки в полиэтиленовый пакет и перевозить его отдельно от принтера.



## 8 Поиск и устранение неисправностей

---

В главе рассматриваются следующие темы:

<b>Устранение неисправностей .....</b>	<b>8-2</b>
<b>Сообщения об ошибках .....</b>	<b>8-8</b>
<b>Извлечение застрявшей бумаги .....</b>	<b>8-20</b>

Если неисправность устранить не удастся, обратитесь к специалисту по техническому обслуживанию.

## Устранение неисправностей

### Устранение сбоев в работе

Ниже в таблице приводятся общие инструкции по устранению проблем.

При возникновении какой-либо проблемы, связанной с аппаратом, изучите проверки и выполните процедуры, которые приводятся на следующих страницах. Если устранить проблему не удастся, обратитесь к представителю сервисной службы.





**Примечание** При обращении к нам необходимо указать серийный номер.

Чтобы проверить серийный номер, см. *Проверка серийного номера оборудования на стр. ii.*

### Проблема в работе аппарата

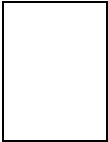
Если возникают следующие проблемы в работе аппарата, примените соответствующие процедуры.

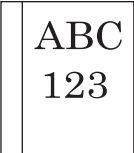

Признак	Проверки	Меры по устранению	Страница для справки
Приложение не запускается.	Возможно, установлено короткое время автоматического сброса панели?	Установите время автоматического сброса панели не менее 30 секунд.	<i>стр. 4-113</i>
На экране не происходит никаких изменений при включении аппарата с помощью выключателя питания.	Проверьте шнур питания.	Надежно подключите оба конца шнура питания.	—
В выходном лотке чистые листы. 	—	Проверьте настройки прикладного программного обеспечения.	—
Частое замятие бумаги.	Правильно ли загружена бумага?	Загрузите бумагу надлежащим образом.	<i>стр. 2-41</i>
	—	Разверните загружаемую бумагу на 180 градусов.	<i>стр. 2-41</i>
	Относится ли используемая бумага к поддерживаемым типам? В хорошем ли она состоянии?	Извлеките бумагу, переверните и снова загрузите ее в аппарат.	<i>стр. 2-41</i>
	Деформирована ли бумага?	Замените бумагу на новую.	<i>стр. 2-41</i>
	Нет ли в аппарате обрывков бумаги или застрявших листов?	Выньте застрявшую бумагу.	<i>стр. 8-20</i>



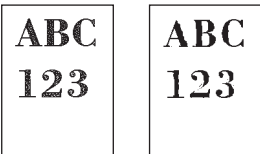

Признак	Проверки	Меры по устранению	Страница для справки
<p>2 листа или больше накладываются на выходе. (подача нескольких листов)</p> 	—	Загрузите бумагу надлежащим образом.	стр. 2-41
<p>Распечатки сморщены.</p> 	Правильно ли загружена бумага?	Загрузите бумагу надлежащим образом.	стр. 2-41
	—	Разверните загружаемую бумагу на 180 градусов.	стр. 2-41
	Бумага влажная?	Замените бумагу на новую.	стр. 2-41
<p>Распечатки скручены.</p> 	—	Переверните бумагу в кассете или разверните на 180 градусов.	стр. 2-41
	Бумага влажная?	Замените бумагу на новую.	стр. 2-41
Невозможно установить драйвер принтера.	Выполнялась ли установка драйвера принтера с использованием имени хоста при доступной функции Wi-Fi или Wi-Fi Direct?	Вместо имени хоста укажите IP-адрес.	—
Печать невозможна.	Подключен ли аппарат к электросети?	Вставьте вилку шнура питания в сетевую розетку.	—
	Включен ли аппарат?	Включите аппарат с помощью выключателя питания.	стр. 2-38
	Подключены ли кабель USB и сетевой кабель?	Надежно подсоедините правильный кабель USB и сетевой кабель.	—
Печать с модуля памяти USB не выполняется. Модуль памяти USB не распознается.	Не заблокирован ли хост USB?	Выберите Разблокировать в настройках хоста USB.	стр. 4-132
	—	Убедитесь, что накопитель USB надежно вставлен в аппарат.	—
Если для параметра Auto-IP уже задано значение Вкл., IP-адрес не назначается автоматически.	Введено ли значение, отличное от "0.0.0.0", в качестве адреса локального канала TCP/IP(v4)?	Введите "0.0.0.0" в качестве IP-адреса TCP/IP(v4).	стр. 2-5

Признак	Проверки	Меры по устранению	Страница для справки
<b>Из аппарата в районе слота выхода бумаги выходит пар.</b>	Проверьте, не слишком ли низкая температура в комнате и не используется ли влажная бумага.	В зависимости от окружающей среды при печати и состояния бумаги, тепло, образуемое в процессе печати, может привести к испарению влаги, содержащейся в бумаге. Выходящий из устройства пар может быть похож на дым. В данном случае нет проблемы, и вы можете продолжать печатать. Если пар доставляет вам неудобство, увеличьте температуру в помещении или замените бумагу на более новую и сухую.	—



## Проблема с распечатанным изображением

Если возникает следующая проблема с распечатанным изображением, выполните соответствующие процедуры.

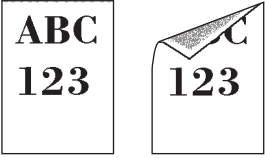
Признак	Проверки	Меры по устранению	Страница для справки
<b>Все напечатанные изображения слишком светлые.</b> 	Бумага влажная?	Замените бумагу на новую.	<i>стр. 2-41</i>
	Изменили ли вы настройку плотности?	Выберите соответствующий уровень плотности.	<i>стр. 4-56</i>
	Равномерно ли распределен тонер в контейнере?	Потрясите контейнер с тонером из стороны в сторону несколько раз.	<i>стр. 7-3</i>
	Включен ли режим EcoPrint?	Отключите режим EcoPrint.	<i>стр. 4-55</i>
	—	Убедитесь, что настройка типа бумаги соответствует используемой бумаге.	<i>стр. 4-40</i>
	—	Выберите <b>[Меню]</b> > Настройка/обслуж. > Настр. сервиса > БАРАБАН > <b>[ОК]</b> > <b>[ОК]</b> .	—
<b>Напечатанные изображения слишком темные, хотя фон отсканированного оригинала белый.</b> 	Изменили ли вы настройку плотности?	Выберите соответствующий уровень плотности.	<i>стр. 4-56</i>
	—	Выберите <b>[Меню]</b> > Настройка/обслуж. > Настр. сервиса > БАРАБАН > <b>[ОК]</b> > <b>[ОК]</b> .	—
	—	Выберите <b>[Меню]</b> > Настройка/обслуж. > Настр. сервиса > MC > <b>[ОК]</b> > <b>[ОК]</b> и увеличьте значение регулировки. Увеличивайте значение регулировки на 1 уровень за раз относительно текущего значения. Если не будет улучшения после увеличения значения на 1 уровень, увеличьте еще на 1 уровень. Если все равно нет улучшения, восстановите исходное значение.	—
<b>При сканировании белого оригинала на белом фоне появляются черные точки.</b> 	—	Выберите <b>[Меню]</b> > Настройка/обслуж. > Настр. сервиса > БАРАБАН2, загрузите бумагу формата А4 в универсальный лоток и выберите <b>[ОК]</b> > <b>[ОК]</b> . (За исключением модели ECOSYS P3045dn)	—

Признак	Проверки	Меры по устранению	Страница для справки
<p>Напечатанные изображения размыты.</p> 	<p>Не используется ли аппарат в условиях с высокой влажностью или в месте, где резко меняется температура или влажность?</p>	<p>Используйте в условиях с надлежащей влажностью.</p>	<p>—</p>
<p>Напечатанные изображения неровные.</p> 	<p>Правильно ли загружена бумага?</p>	<p>Проверьте положение направляющих ширины бумаги.</p>	<p>стр. 2-41</p>
<p>На высоте 1000 м или выше на изображении появляются неправильные горизонтальные белые линии.</p> 	<p>—</p>	<p>Выберите [Меню] &gt; Настройка/обслуж. &gt; Настр. сервиса &gt; Рег. Высоты &gt; 2001-3000 м или 3001-3500 м и выберите [ОК] &gt; [ОК].</p>	<p>—</p>
<p>На высоте 1000 м или выше на изображении появляются точки.</p> 	<p>—</p>	<p>Выберите [Меню] &gt; Настройка/обслуж. &gt; Настр. сервиса &gt; Рег. Высоты &gt; 2001-3000 м или 3001-3500 м и выберите [ОК] &gt; [ОК].</p>	<p>—</p>
<p>Загрязнение верхнего края или обратной стороны бумаги.</p> 	<p>Внутренние детали аппарата загрязнены?</p>	<p>Очистите внутренние детали аппарата.</p>	<p>стр. 7-9</p>

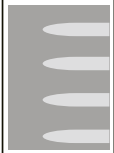

Признак	Проверки	Меры по устранению	Страница для справки
<p>Часть изображения периодически становится бледной или с белыми полосами.</p> 	—	<p>Выберите <b>[Меню]</b> &gt; Настройка/обслуж. &gt; Настр. сервиса &gt; БАРАБАН &gt; <b>[ОК]</b> &gt; <b>[ОК]</b>.</p>	—
<p>Появляется слабый отпечаток предыдущего изображения.</p> 	—	<p>Убедитесь, что настройка типа бумаги соответствует используемой бумаге.</p>	<i>стр. 4-40</i>

## Сообщения об ошибках

Ниже в таблице приведены сообщения об ошибках и об уходе за аппаратом, с которыми пользователь может разобраться самостоятельно. При появлении сообщения Сбой аппарата. Вызовите сервисный персонал. выключите принтер, отсоедините шнур питания и обратитесь к специалисту по обслуживанию.

При появлении сообщения Сбой аппарата. Вызовите сервисный персонал. или Произошла ошибка. Выключите и включите питание. выключите принтер и включите его снова, чтобы проверить, не пришел ли принтер в рабочее состояние. Если принтер не пришел в рабочее состояние, выключите его, отсоедините шнур питания и обратитесь к представителю сервисной службы или в уполномоченный сервисный центр.

При возникновении отдельных ошибок может звучать сигнал. Чтобы выключить сигнал, нажмите **[Отмена]**.

Сообщение	Меры по устранению
Требуются права администратора аппарата.	Вы можете изменять выбранные настройки, только заходя в качестве пользователя с правами администратора аппарата.
Отказано в доступе. Невозможно выполнить вход.	Операция входа не удалась определенное количество раз, поэтому попытка входа невозможна. Свяжитесь с системным администратором.
Точка доступа не обнаружена.	Невозможно соединиться с сетью с помощью дополнительного комплекта беспроводного сетевого интерфейса. Проверьте правильность настройки точки доступа. Подробнее см. раздел <i>Перезапуск сети (перезапуск сетевой карты)</i> на стр. 4-86.
Ошибка учета. Нажмите [OK].	Данное сообщение отображается при включенной функции «Учет заданий», когда произошел сбой определения настроек для учета заданий или регистрации/удаления учета. Чтобы вернуть принтер в состояние готовности к печати, нажмите <b>[OK]</b> .

Сообщение	Меры по устранению
Доб. бум. в касс. #.	В отображенном на дисплее источнике подачи бумаги закончилась бумага. Положите бумагу в источник подачи бумаги, отображенный на дисплее (кассеты для бумаги, универсальный лоток, дополнительные устройства подачи бумаги или податчик бумаги большой емкости).
Доб. бум. в ун. лот.	
Доб. бум. в под. бол. ем.	
Только администратор.	Вы можете изменять выбранные настройки, только заходя в качестве пользователя с правами администратора.
Превышен предел ящика .	Ящик полон. Удалите файлы или измените емкость ящика. Подробнее см. раздел <i>Действия с пользовательским ящиком (создание, изменение и удаление ящика)</i> на стр. 5-5.
Отмена . . .	Отображается при отмене данных.
Невозможно установить соединение .	Это сообщение появляется, если соединение Wi-Fi или Wi-Fi Direct не установлено. Проверьте настройки и состояние сигнала. Подробнее см. раздел <i>Сеть (сетевые настройки)</i> на стр. 4-63.

Сообщение	Меры по устранению
Невозможно подключиться к серверу аутентификации.	Нажмите <b>[ОК]</b> и проверьте следующие пункты: <ul style="list-style-type: none"> <li>• Регистрация на сервере аутентификации</li> <li>• Пароль и адрес компьютера для сервера аутентификации</li> <li>• Соединение с сетью</li> </ul> Подробнее см. раздел <i>Пар.сет.аутент.</i> ( <i>настройка сетевой аутентификации</i> ) на стр. 4-140.
Невозможно подключиться к сети. Проверьте работу сети.	Невозможно подключиться к опциональной сети. Проверьте настройки опциональной сети. Подробнее см. раздел <i>Опциональн. сеть</i> ( <i>настройки опциональной сети</i> ) на стр. 4-87.
Подключ. невозможно. Включены несколько точек доступа.	Нажаты ли нажимные кнопки на нескольких точках доступа одновременно? Укажите точку доступа, которую необходимо использовать, и снова нажмите нажимную кнопку. Подождите немного и снова попытайтесь установить подключение, указав точку доступа.
Дуплекс. печ. невозм. на этой бумаге.	Производится попытка печати на бумаге, размер и тип которой не предназначены для двусторонней печати. Нажмите <b>[Альт.]</b> ( <b>[Левый выбор]</b> ), чтобы выполнить печать только на одной стороне бумаги.
Невозможно выполнить это задание. Огранич. параметрами авторизации.	Это сообщение появляется, когда операции ограничены для этой учетной записи при действующем учете заданий. Для изменения настроек учетной записи см. раздел <i>Сведения/правка</i> ( <i>проверка/изменение настроек зарегистрированного идентификатора учетной записи</i> ) на стр. 4-154.
Невозможно выполнить.	Невозможно выполнить дезинфекцию, поскольку выполняется задание, и т. п.
Ошибка распознавания.	Убедитесь, что данная смарт-карта зарегистрирована.

Сообщение	Меры по устранению
<p>Невозможно распознать ID-карту.</p>	<p>Проверьте правильность подключения USB-разъема устройства считывания смарт-карт к аппарату. Если для хоста USB указана настройка <b>Блокировать</b>, измените ее на <b>Разблокировать</b>.</p>
<p>Нельзя удалить память при использ.</p>	<p>Данное сообщение отображается, когда выбрано <b>Удалить память</b> при использовании памяти USB. Предыдущий экран отображается снова через 1 или 2 секунды.</p>
<p>Кас. # не загружена.</p>	<p>Соответствующая кассета для бумаги не установлена.</p>
<p>Проверьте кассету #.</p>	<p>Данное сообщение отображается, когда произошла ошибка поднятия бумаги в кассете источника бумаги. Извлеките кассету для указанного источника бумаги (кассеты для бумаги, или дополнительные податчики бумаги) и проверьте правильность загрузки. Сообщение <b>Вызовите сервисный персонал</b> отображается при повторном возникновении данной ошибки.</p>
<p>Закройте левую крышку.</p>	<p>Левая крышка принтера открыта. Закройте левую крышку.</p>
<p>Закройте заднюю крышку.</p>	<p>Задняя крышка принтера открыта. Закройте заднюю крышку.</p>
<p>Закройте верхнюю крышку.</p>	<p>Верхняя крышка принтера открыта. Закройте верхнюю крышку принтера.</p>

Сообщение	Меры по устранению
<p>Заклучите адрес IPv6 в скобки [ ].</p>	<p>Адрес IPv6, введенный в качестве имени хоста, не заключен в скобки [ ]. Для ввода адреса IPv6 заключите его в скобки [ ]. (например, [3ae3:9a0:cd05:b1d2:28a:1fc0:a1:10ae]:140)</p>
<p>Произошла ошибка. Выключите и включите гл. включатель питания. #####</p>	<p>Нажмите переключатель питания для отключения, а затем нажмите его еще раз для включения. Если сообщение не исчезнет, нажмите переключатель питания для выключения и обратитесь к представителю сервисной службы.</p>
<p>Не удалось получить информацию о пользователе сети.</p>	<p>Произошла ошибка при получении информации пользователя после аутентификации. Войдите еще раз.</p>
<p>Файл удален. Проверьте ящик документов.</p>	<p>Выбранный файл или ящик не существует. Убедитесь, что этот ящик не был удален или что файл не был удален или перемещен.</p>
<p>Форматиров. карты SD.</p>	<p>Вставленная в принтер карта SD не отформатирована, поэтому невозможно осуществить операции чтения или записи данных. Чтобы отформатировать карту памяти SD, следуйте процедуре, описанной в <i>Формат. карту SD (форматирование карты памяти SD)</i> на стр. 4-108.</p>
<p>Форматировать SSD.</p>	<p>Вставленный в принтер диск SSD не отформатирован, поэтому невозможно осуществить операции чтения или записи данных. Чтобы отформатировать диск SSD, следуйте процедуре, описанной в <i>Формат. SSD (форматирование диска SSD)</i> на стр. 4-108.</p>

Сообщение	Меры по устранению
Неверный идентиф. учетной записи.	Идентификатор учетной записи не совпадает. Проверьте зарегистрированный идентификатор учетной записи. Подробнее смотрите <i>Настр. уч. зад. (Настройка учета заданий)</i> на стр. 4-149.
Неверный идентиф. учетной записи. Нажмите [OK].	Данное сообщение отображается при включенной функции «Учет заданий», когда не задан учет для переданного задания печати или указанный учет не зарегистрирован (задан неправильный учет). Чтобы вернуть принтер в состояние готовности к печати, нажмите [OK]. Подробнее смотрите <i>Настр. уч. зад. (Настройка учета заданий)</i> на стр. 4-149.
Неправильный идент.	Идентификатор пользователя, введенный для выполнения частного задания печати, неправильный. Проверьте идентификатор пользователя, указанный на драйвере принтера.
Неправ. имя пользов. для входа или пароль.	Сервер NTLM отказал в аутентификации. Введите верное имя пользователя или пароль для входа в систему.
Неправ. имя пользов. для входа или пароль. Задание отменено.	Введите верное имя пользователя или пароль для входа в систему.
Неверный пароль.	Введите правильный пароль.
Превышено огран. учета заданий. Нажмите [OK].	Данное сообщение отображается при включенной функции «Учет заданий», когда произведена попытка превысить лимит печати для каждой учетной записи. Чтобы вернуть принтер в состояние готовности к печати, нажмите [OK]. Подробнее смотрите <i>Настр. уч. зад. (Настройка учета заданий)</i> на стр. 4-149.

Сообщение	Меры по устранению
<p>Задание не сохр. Нажмите [OK].</p>	<p>Задание отменено. Нажмите <b>[OK]</b>.</p>
<p>Ошибка KPDL. Нажмите [OK].</p>	<p>Текущую обработку печати нельзя продолжать в связи с возникновением ошибки KPDL/ Чтобы распечатать отчет об ошибке, выведите из системного меню на дисплей сообщение Повтор. ош. KPDL и выберите Вкл.. Нажмите <b>[OK]</b>, чтобы возобновить печать. Для отмены печати нажмите <b>[Отмена]</b>. Если автом. сброс ошибки установлен на Вкл., печать возобновляется автоматически через заданный промежуток времени.</p>
<p>Превыш.предел зарег. номеров. Дальнейшее добавлен. невозможно.</p>	<p>Добавление ящика приводит к превышению максимального числа ящиков. Удалите ящик, если он не является необходимым Подробнее см. раздел Действия с пользовательским ящиком (создание, изменение и удаление ящика) на стр. 5-5.</p>
<p>Добавьте бумагу кассете #. A4</p> <p style="text-align: center;">↓   ↑</p> <p>Задан другой формат бумаги. Измените формат бумаги.</p>	<p>Формат бумаги в кассете и установленный размер на диске формата бумаги не совпадают. Проверьте формат бумаги.</p>
<p>Добавьте бумагу в податчик большой емкости. A4 Обычная</p>	<p>В податчике большой емкости нет бумаги, подходящей для данных печати. Загрузите бумагу в универсальный лоток. Для возобновления печати нажмите [Продолжить] (<b>[Правый выбор]</b>). Чтобы начать печатать с другого источника подачи бумаги, нажмите [Альт.] (<b>[Левый выбор]</b>). На дисплее появится сообщение Альтернатива, после чего можно изменить источник подачи бумаги. Для отмены печати нажмите <b>[Отмена]</b>.</p>



Сообщение	Меры по устранению
<p>Добавьте бумагу кассете #.</p> <p>A4</p> <p>Обычная</p>	<p>Кассета с бумагой, соответствующая формату и виду бумаги для задания печати, пуста. Добавьте бумагу в кассету с бумагой, номер которой отображен на дисплее на месте #. Нажмите [Альт.] (<b>[Левый выбор]</b>), чтобы возобновить печать.</p> <p>Чтобы начать печатать с другого источника подачи бумаги, нажмите [Альтерн.] (<b>[Левый выбор]</b>) и выведите на дисплей сообщение Альтернатива, после чего можно изменить источник подачи бумаги. Для отмены печати нажмите <b>[Отмена]</b>.</p>
<p>Добавьте бумагу в универс. лоток.</p> <p>A4</p> <p>Обычная</p>	<p>В принтере не установлена кассета с бумагой, соответствующая размеру и типу бумаги для данного задания печати. Загрузите бумагу в универсальный лоток. Нажмите [Альт.] (<b>[Левый выбор]</b>), чтобы возобновить печать. (Обратите внимание, что при подаче бумаги, размер которой не соответствует текущему размеру бумаги из универсального лотка, бумага может заедать.)</p> <p>Чтобы начать печатать с другого источника подачи бумаги, нажмите [Альтерн.] (<b>[Левый выбор]</b>) и выведите на дисплей сообщение Альтернатива, после чего можно изменить источник подачи бумаги. Для отмены печати нажмите <b>[Отмена]</b>.</p>
<p>Низкая безопасность</p>	<p>Данное сообщение отображается при выборе <b>НИЗКИЙ</b> в Уровне безопасности.</p>
<p>Сбой аппарата</p> <p>Вызовите сервисный персонал.</p> <p>####:0123456</p>	<p>#### обозначает механическую ошибку (#=0, 1, 2, ...). Обратитесь в сервисную службу. Если на дисплее отображено это сообщение, принтер не функционирует. Также указывается общее число распечатанных страниц, например 0123456.</p> <p>Обратите внимание на код ошибки, отображаемый на дисплее сообщений, и свяжитесь с представителем сервисной службы.</p>
<p>Память заполнена.</p> <p>Нельзя заверш. обраб. задания печати.</p>	<p>Общий объем данных, полученных принтером, превышает его внутреннюю память.</p> <p>Нажмите <b>[ОК]</b>, чтобы возобновить печать. Для отмены печати нажмите <b>[Отмена]</b>.</p> <p>Если автом. сброс ошибки установлен на <b>Вкл.</b>, печать возобновляется автоматически через заданный промежуток времени.</p>
<p>Возм. только 1 копия.</p> <p>Нажмите [ОК].</p>	<p>Печать нескольких копий выполнить нельзя, так как заблокирован диск RAM или не установлен SSD. Попробуйте добавить больше памяти или установить SSD и сконфигурировать настройки диска RAM.</p> <p>Нажмите <b>[ОК]</b>, чтобы распечатать только одну копию.</p>

Сообщение	Меры по устранению
<p>Неоригинальный картридж с тонером. Нажмите [Справка].</p>	<p>Это сообщение отображается, если установленный контейнер с тонером является неоригинальным. Производитель не несет ответственности за повреждения, вызванные использованием неоригинального тонера. Если вы хотите использовать установленный контейнер с тонером, одновременно удерживайте кнопки <b>[ОК]</b> и <b>[Отмена]</b> на протяжении как минимум 3 секунд.</p>
 <p>Бумага застряла #####</p>	<p>Застряла бумага. Номер на месте знака # указывает место, где застряла бумага. Более подробную информацию см. в разделе <i>Извлечение застрявшей бумаги на стр. 8-20</i>.</p>
<p>ОШИБКА ПРОХОЖД. БУМАГИ Задайте кассету #.</p>	<p>В погрузчике нет кассеты для бумаги, или эта кассета вставлена неправильно. После того как соответствующая кассета будет вставлена правильно, печать возобновится. Если установлено два и более дополнительных погрузчиков бумаги и выбран самый нижний из них, это же сообщение появляется и в случае неправильной установки любого из верхних погрузчиков и кассеты принтера.</p>
<p>Ошибка диска RAM. Нажмите [OK].</p> <p style="text-align: right;">##</p>	<p>На RAM-диске произошла ошибка. Посмотрите на код ошибки, размещенный в ##. Далее приведены возможные коды ошибок и их описания. 02: Режим RAM-диска установлен на ОТКЛ. Установите эту опцию на ВКЛ. См. <i>РЕЖ. RAM ДИСКА (настройка диска RAM) на стр. 4-107</i>. 03: Диск RAM защищен от записи с помощью команды. Снимите защиту от записи, используя команду. 04: На диске недостаточно места. Удалите ненужные файлы или увеличьте размер диска RAM. Подробнее смотрите <i>РАЗМ. RAM ДИСКА (настройка размера RAM-диска) на стр. 4-107</i>. 05: Указанного файла нет на диске RAM. Сохраните файл на диск RAM. 10: Файл, сохраненный на диске RAM, защищен от записи с помощью команды. Снимите защиту от записи, используя команду.</p>
<p>Очистка барабана... Подождите.</p>	<p>Аппарат выполняет настройку для обеспечения качества работы. Подождите.</p>
<p>Превышено зарегистр. количество. Нельзя добавить.</p>	<p>Уже зарегистрированы 100 учетных записей, поэтому невозможно зарегистрировать новые учетные записи.</p>

Сообщение	Меры по устранению
<p>Замените МК.</p>	<p>Замените комплект для обслуживания, отображенный на дисплее сообщений. Обратитесь к представителю сервисной службы.</p>
<p>Закончился тонер.</p>	<p>В картридже закончился тонер. Установите новый картридж с тонером из нового комплекта тонера. Если на дисплее отображено это сообщение, принтер не функционирует.</p>
<p>Ограничено учетом заданий. Нажмите [OK].</p>	<p>Данное сообщение отображается, когда произведена попытка печати, несмотря на применение к функции «Учет заданий» ограничения в качестве лимита задания для каждого учета заданий. Чтобы вернуть принтер в состояние готовности к печати, нажмите <b>[OK]</b>. Подробнее смотрите <i>Настр. уч. зад. (Настройка учета заданий)</i> на стр. 4-149.</p>
<p>Ошибка карты SD. Нажмите [OK].</p> <p style="text-align: right;">##</p>	<p>Произошла ошибка карты памяти SD. Посмотрите на код ошибки, размещенный в ##.</p> <p>Далее приведены возможные коды ошибок и их описания.</p> <p>02: Принтер не поддерживает установленную карту SD или карта SD повреждена. Вставьте правильную карту SD. Подробнее см. раздел <i>Карта памяти SD/SDHC</i> на стр. А-7.</p> <p>03: Карта SD защищена от записи с помощью команды. Снимите защиту от записи, используя команду.</p> <p>04: Недостаточно места на карте SD. Удалите ненужные файлы или используйте новую карту SD.</p> <p>05: Указанного файла нет на карте SD. Сохраните файл на карте SD.</p> <p>10: Файл, сохраненный на карте SD, защищен от записи с помощью команды. Снимите защиту от записи, используя команду.</p>
<p>Ошибка SSD. Нажмите [OK].</p> <p style="text-align: right;">##</p>	<p>Произошла ошибка SSD. Посмотрите на код ошибки, размещенный в ##.</p> <p>Далее приведены возможные коды ошибок и их описания.</p> <p>03: SSD защищен от записи с помощью команды. Снимите защиту от записи, используя команду.</p> <p>04: На SSD нет места. Удалите ненужные файлы, чтобы освободить место.</p> <p>05: Указанного файла нет на SSD. Сохраните файл на SSD.</p> <p>10: Файл, сохраненный на SSD, защищен от записи с помощью команды. Снимите защиту от записи, используя команду.</p>
<p>Устройство будет отключено из-за превышения числа подключений.</p>	<p>Подключены ли одновременно три портативных устройства? Отмените подключение к портативному устройству, которое не используется, или задайте на аппарате время автоматического отключения для обрыва соединений с портативными устройствами.</p>

Сообщение	Меры по устранению
<p>Файл с таким именем уже существует. Копиров. невозможно.</p>	<p>Копирование невозможно, поскольку файл данных с таким именем уже существует в месте назначения. Удалите файл данных с таким же именем в месте назначения перед копированием.</p>
<p>Имя пользователя не зарегистрировано.</p>	<p>Имя пользователя для входа в систему не зарегистрировано. Проверьте имя пользователя для входа в систему.</p>
<p>Контейнер для отработанного тонера полон.</p>	<p>Замените контейнер для отработанного тонера. Подробнее см. раздел <i>Замена бункера отработанного тонера на стр. 7-7.</i></p>
<p>Контейнер для отработанного тонера установлен неверно.</p>	<p>Контейнер для отработанного тонера установлен неправильно. Установите его должным образом. Подробнее см. раздел <i>Замена бункера отработанного тонера на стр. 7-7.</i></p>
<p>Этот идентиф. учета уже зарегистрирован.</p>	<p>Этот набор идентификаторов учетной записи уже зарегистрирован. Зарегистрируйте другой идентификатор учетной записи.</p>
<p>Это имя пользователя для входа в систему уже зарегистрировано.</p>	<p>Измененное имя пользователя для входа в систему уже зарегистрировано. Установите другое имя пользователя для входа в систему.</p>
<p>Мало тонера.</p>	<p>В картридже заканчивается тонер. Обеспечьте незамедлительную замену контейнера с тонером. Подробнее см. раздел <i>Замена картриджа с тонером на стр. 7-2.</i></p>

Сообщение	Меры по устранению
<p>Верхний лоток заполнен бумагой. Удалите бумагу.</p>	<p>Удалите бумагу из верхнего лотка. Печать возобновится.</p>
<p>Установлен неизвестный тонер. PC</p>	<p>Данное сообщение отображается, когда региональные спецификации установленного контейнера с тонером не соответствуют спецификациям принтера. Установите указанный контейнер с тонером.</p>
<p>Ошибка памяти USB. Нажмите [OK].</p> <p style="text-align: right;">##</p>	<p>Произошла ошибка устройства памяти, подключенного через USB. Посмотрите на код ошибки, размещенный в ##. Далее приведены возможные коды ошибок и их описания. 01: Превышен объем данных, которые могут быть записаны за один прием. Разделите большой файл на несколько маленьких. Память USB защищена от записи. Снимите защиту от записи. Память USB повреждена. Даже если проблема не решена, отформатируйте память USB при помощи принтера или используйте новую память USB, совместимую с принтером. 04: Нет места. Удалите ненужные файлы, чтобы освободить место.</p>

## Извлечение застрявшей бумаги

Если бумага застряла в системе подачи бумаги или подача бумаги не производится, появляется сообщение ЗАСТР. БУМАГИ с указанием места, где застряла бумага (того компонента, в котором застряла бумага). Status Monitor или Command Center RX могут показывать место застревания бумаги (компонент, где произошло застревание бумаги). Удалите застрявшую бумагу. После удаления застрявшей бумаги принтер возобновит печать.

**ВАЖНО** Возможно, принтер неправильно подает бумагу в зависимости от типа бумаги. Распечатайте несколько страниц, чтобы проверить, может ли принтер подавать бумагу. Для плавной подачи плотной бумаги вы можете выбрать режим половинной скорости на драйвере принтера. Подробнее смотрите *Режим половинной скорости (настройки драйвера принтера) на стр. 3-10*.

## Места, где может застрять бумага

На рисунке ниже представлены все компоненты принтера, через которые проходит бумага, включая дополнительный податчик бумаги. Кроме того, здесь же показаны места, где может застрять бумага, а подробное описание каждого такого места приводится в таблице ниже. Бумага может застревать в более чем в одном компоненте на пути прохождения бумаги.

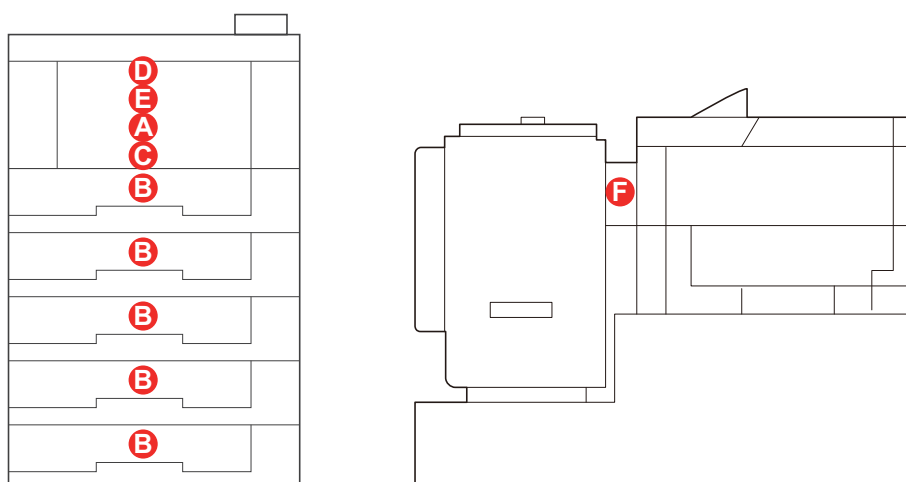

Сообщение о застревании бумаги	ЗАСТР. БУМАГИ расположение	Описание	Страница для справки
	<b>A</b>	Бумага застряла в универсальной лотке.	<i>стр. 8-22</i>
	<b>B</b>	Бумага застряла в кассете с бумагой. Номер кассеты может быть от 1 (верх) до 5 (низ).	<i>стр. 8-22</i>

Сообщение о застревании бумаги	ЗАСТР. БУМАГИ располож ение	Описание	Страница для справки
	C	Бумага застряла в дуплексе.	стр. 8-23
	D	Бумага застряла внутри принтера.	стр. 8-24
	E	Бумага застряла в заднем блоке.	стр. 8-26
	F	Бумага застряла в дополнительном податчике бумаги большой емкости.	стр. 8-27

## Общие рекомендации по устранению застревания бумаги

Пытаясь извлечь застрявшую бумагу, имейте в виду следующие рекомендации:

- Если бумага часто застревает в принтере, попробуйте печатать на бумаге другого типа, взять бумагу из другой пачки, распустить листы в стопке. Если после замены бумаги она продолжает застревать в принтере, то, скорее всего, дело в принтере.
- Будут ли застрявшие листы напечатаны нормально после возобновления печати, зависит от того, где застряла бумага.

## Меры по предотвращению замятия бумаги

- Не используйте повторно бумагу, которая уже была замята.
- Если при устранении замятия бумага надорвана, обязательно удалите из аппарата все обрывки. Оставшиеся внутри аппарата фрагменты бумаги могут стать причиной последующего замятия.

## Использование справочных сообщений

Когда отображается сообщение о застревании бумаги, нажмите [Справка] (**левый выбор**) для информации о процедуре извлечения застрявшей бумаги.

Нажмите ▾, чтобы отобразить следующий шаг, или △, чтобы отобразить предыдущий шаг.

Нажмите клавишу [ОК], чтобы выйти из онлайн-справки.

## Универсальный лоток

Бумага застряла в универсальном лотке. Извлеките замятую бумагу, выполнив приведенную ниже процедуру.

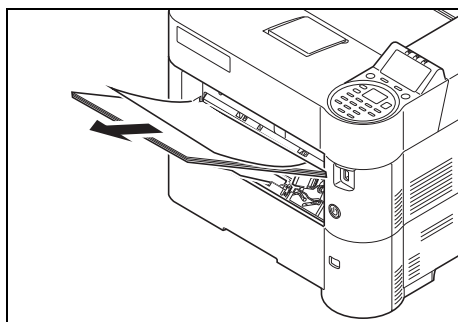

**1** Извлеките бумагу, застрявшую в универсальном лотке.

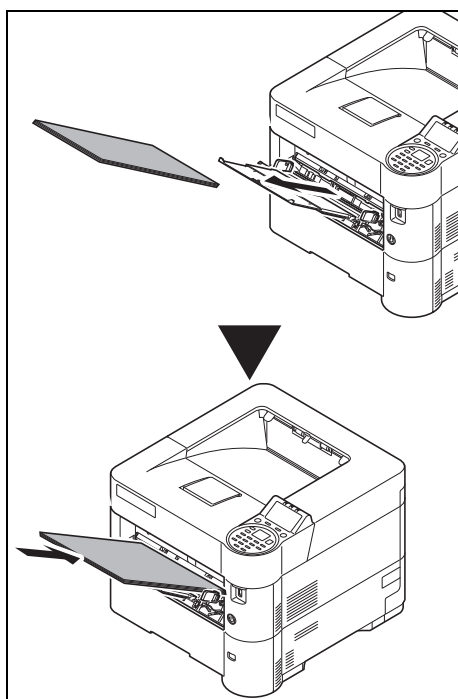

**2** Временно извлеките оставшуюся бумагу из универсального лотка и затем снова поместите ее в универсальный лоток.

## Кассета для бумаги/Податчик бумаги

Бумага застряла в кассете. Извлеките замятую бумагу, выполнив приведенную ниже процедуру. Устранение замятий бумаги в кассете дополнительного податчика бумаги выполняется аналогичным образом.

В данном разделе процедуры описаны на примере кассеты 1.

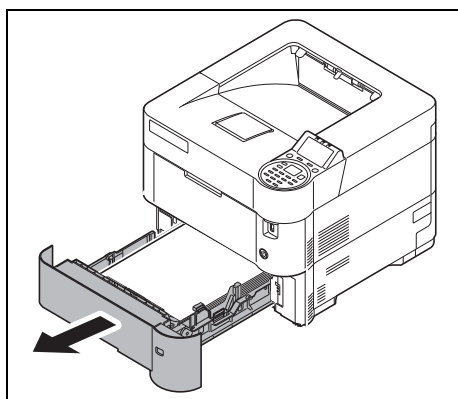

**1** Извлеките кассету или дополнительно поставляемый податчик бумаги.



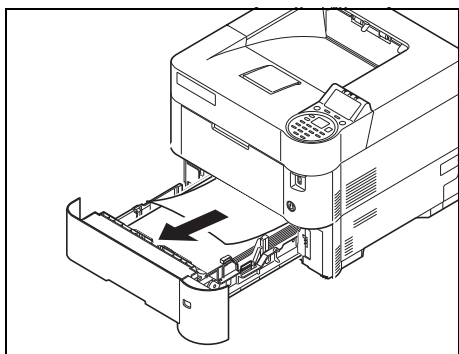

- 2** Удалите частично поданную бумагу.



**Примечание** Посмотрите, правильно ли загружена бумага. Если нет, загрузите ее еще раз.

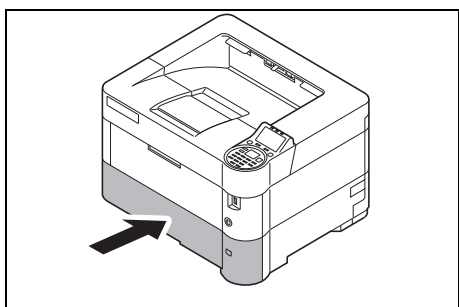

- 3** Плотно протолкните кассету с бумагой обратно. Принтер прогреется и возобновит печать.

## Устройство двусторонней печати

Бумага застряла в дуплексе. Извлеките замятую бумагу, выполнив приведенную ниже процедуру.

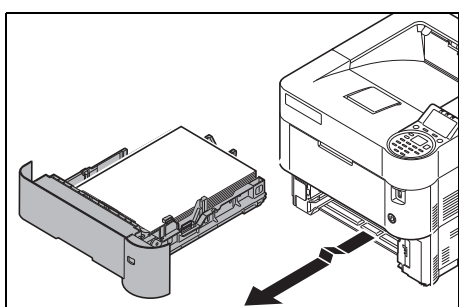

- 1** Извлеките кассету из аппарата.

**ВАЖНО** Вытягивая кассету из принтера, убедитесь, что она поддерживается и не упадет.

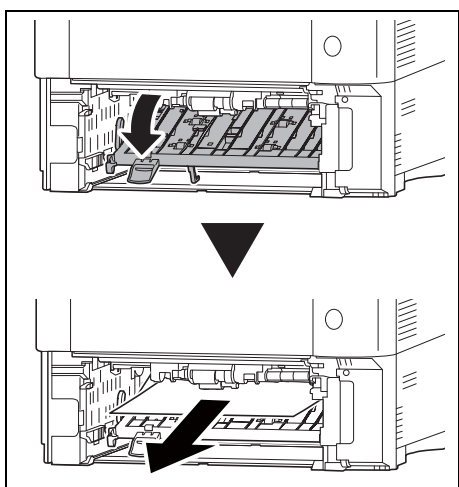

- 2** Откройте крышку устройства для двусторонней печати и удалите застрявшую бумагу.

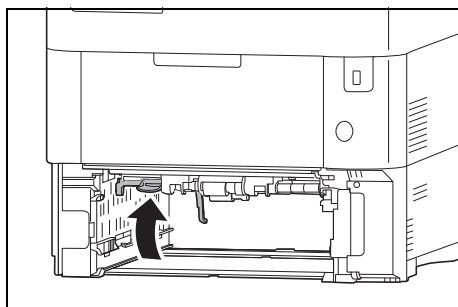

- 3** Закройте переднюю крышку устройства для двусторонней печати.

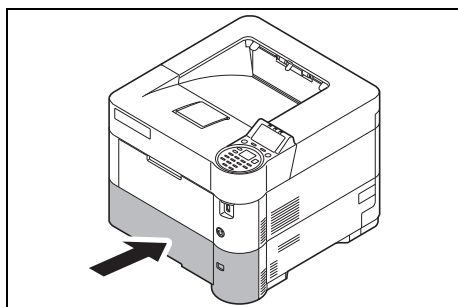

- 4** Вставьте в слот принтера кассету. Принтер прогреется и возобновит печать.

## Внутри принтера

Бумага застряла внутри принтера. Извлеките замятую бумагу, выполнив приведенную ниже процедуру.

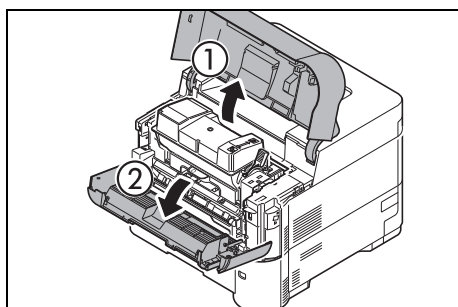

- 1** Откройте верхнюю крышку и переднюю крышку.

**ВАЖНО** Перед устранением замятой бумаги удалите бумагу из универсального лотка.

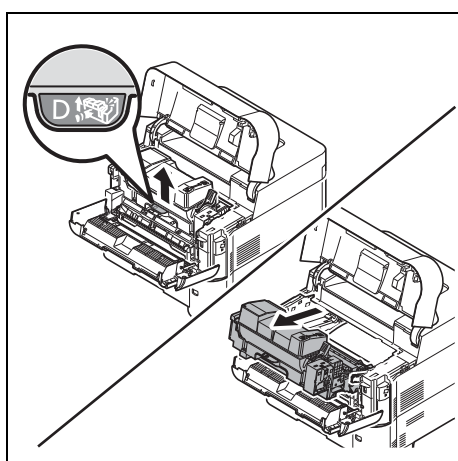

- 2** Положите узел проявки вместе с контейнером для тонера.

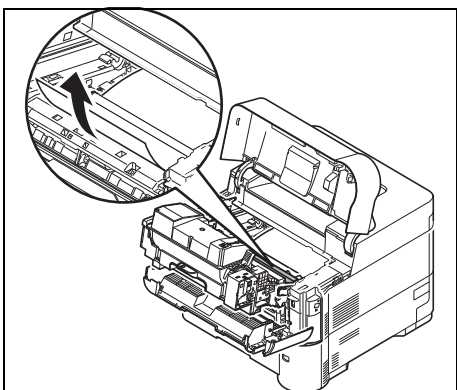

**3** Удалите бумагу из принтера.

Если бумагу прижали валики, протяните ее, как показано на рисунке.



**Примечание** Если застрявшую бумагу найти не удастся, попробуйте проверить внутри задней части принтера. См. *Задний блок на стр. 8-26.*

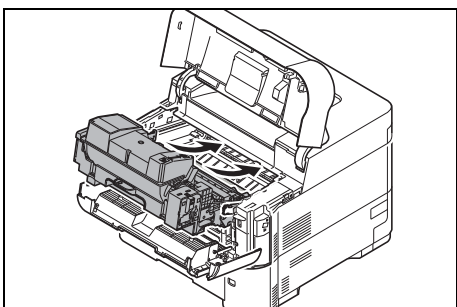

**4** Установите в аппарат узел проявки и картридж с тонером на место.

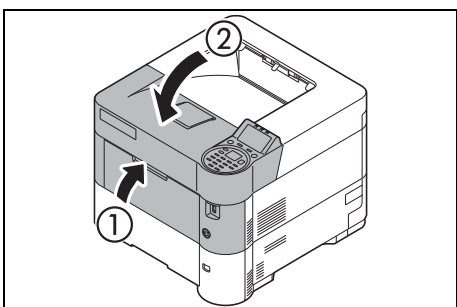

**5** Закройте верхнюю крышку и переднюю крышку. Принтер прогреется и возобновит печать.

## Задний блок

Бумага замята в задней крышке. Извлеките замятую бумагу, выполнив приведенную ниже процедуру.

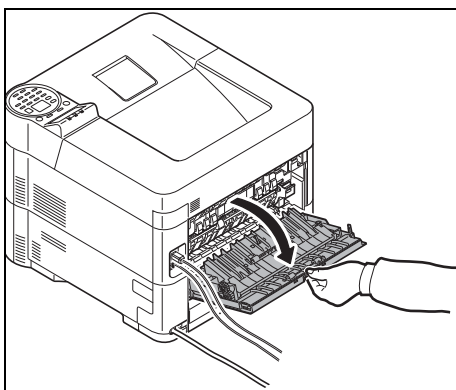

- 1** Если бумага выходит в верхний лоток не до конца, откройте заднюю крышку.

**ВАЖНО** Если установлен дополнительный выходной лоток, в котором отпечатанные страницы складываются лицевой стороной вверх, снимите его до открытия задней крышки.

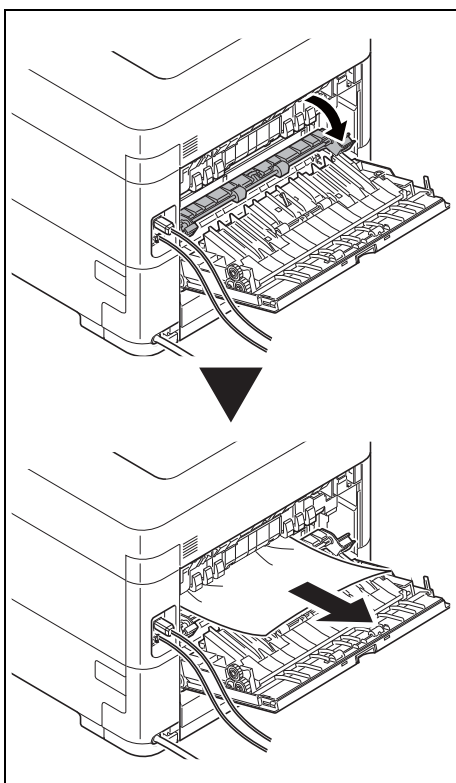

- 2** Откройте правую крышку блока термозакрепления тонера и удалите застрявшую бумагу.



**Примечание** Если застрявшую бумагу найти не удастся, попробуйте проверить внутри задней части принтера.



**ВНИМАНИЕ** Блок термофиксатора, установленный внутри принтера, очень горячий. Во избежание ожогов не дотрагивайтесь до него руками. Извлекайте застрявшую бумагу с осторожностью.

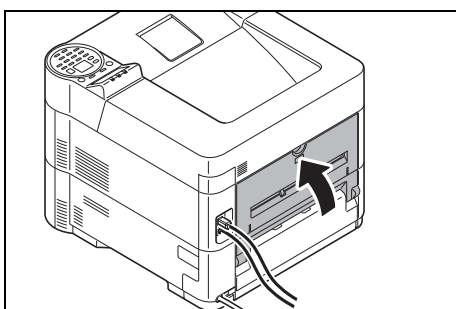

- 3** Закройте заднюю крышку.

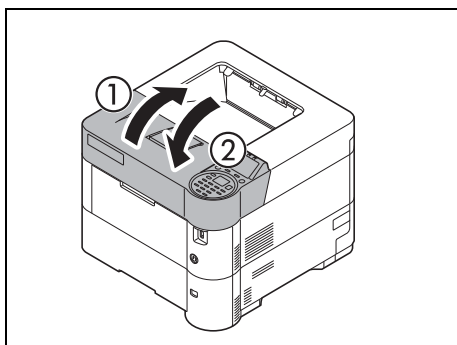

- 4** Чтобы сбросить состояние ошибки, откройте и закройте верхнюю крышку.

## Податчик бумаги большой емкости (опция)

Бумага застряла в дополнительном податчике бумаги большой емкости. Отсоедините податчик бумаги большой емкости от принтера, отводя поручень в сторону от принтера и придерживая податчик бумаги большой емкости обеими руками. Если бумага частично выдвинута из слота вывода податчика, потяните бумагу рукой.

### Податчик бумаги большой емкости

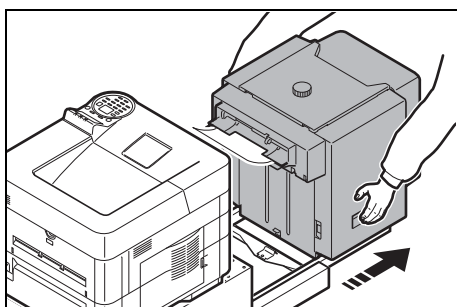

- 1** Вытяните податчик бумаги большой емкости из принтера, удерживая его обеими руками.

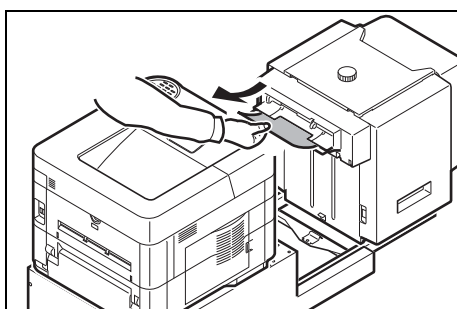

- 2** Извлеките замявшуюся бумагу из соединительного отверстия между податчиком бумаги большой емкости и принтером.

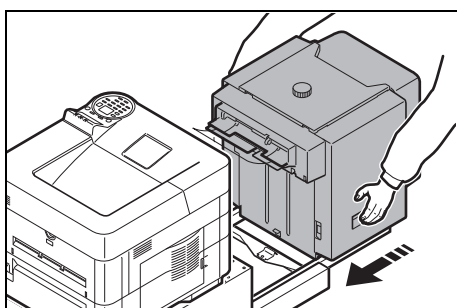

- 3** Подключите податчик бумаги большой емкости к принтеру.

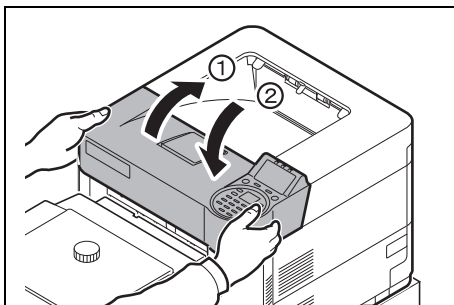

- 4** Чтобы сбросить состояние ошибки, откройте и закройте верхнюю крышку. Принтер прогреется и возобновит печать.

### Устройство двусторонней печати (при установке податчика бумаги большой емкости)

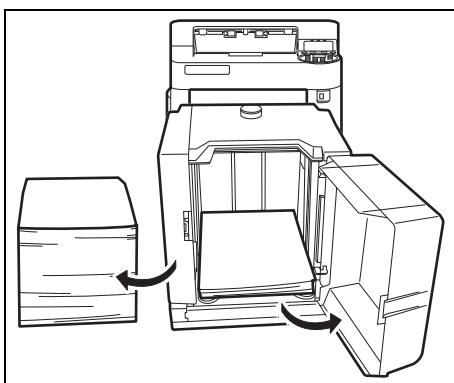

- 1** Уменьшите количество бумаги в податчике бумаги большой емкости.

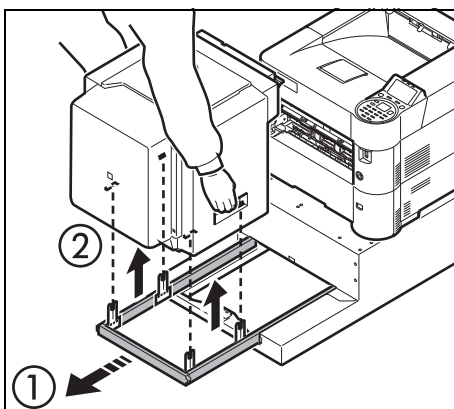

- 2** Вытяните податчик бумаги большой емкости из принтера. Удерживая податчик бумаги большой емкости обеими руками, поднимите его, чтобы достать.

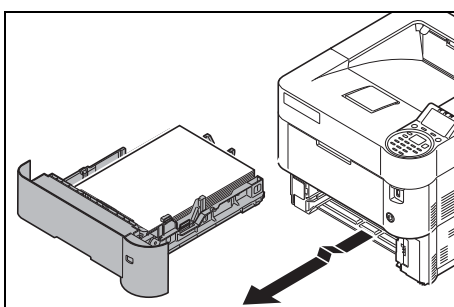

- 3** Извлеките кассету из аппарата.

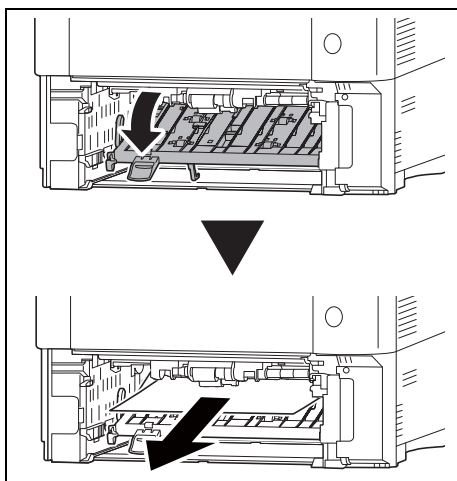

- 4** Откройте переднюю крышку устройства для двусторонней печати и удалите застрявшую бумагу.

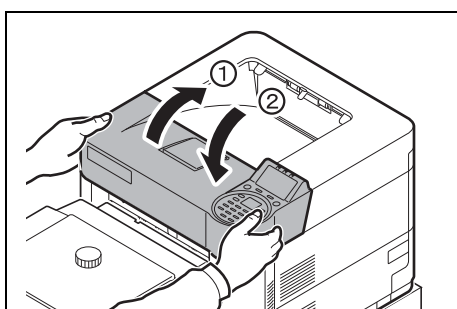

- 5** После замены кассеты в аппарате и подключения податчика бумаги большой емкости к принтеру откройте и закройте верхнюю крышку, чтобы сбросить ошибку. Печать возобновится сразу же после прогрева принтера.





# Приложение

---

В главе рассматриваются следующие темы:

<b>Способ ввода символов .....</b>	<b>A-2</b>
<b>Об опциях .....</b>	<b>A-5</b>
<b>Модули расширения памяти .....</b>	<b>A-6</b>
<b>Общее описание дополнительного оборудования .....</b>	<b>A-7</b>
<b>Бумага .....</b>	<b>A-11</b>
<b>Характеристики .....</b>	<b>A-22</b>

Узнать о доступности дополнительного оборудования можно у вашего специалиста по обслуживанию.

## Способ ввода символов

На экране ввода символов используйте следующую процедуру, чтобы ввести символы.

### Используемые клавиши

Для ввода символов используйте следующие клавиши.

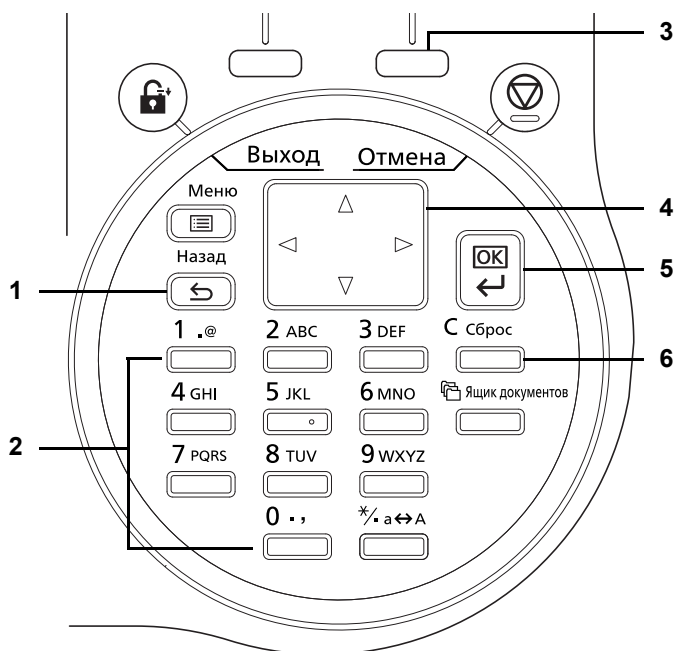

- 1 Клавиша **[Назад]**: нажимайте эту клавишу для возврата на экран, с которого был вызван экран ввода символов.
- 2 Цифровая клавиатура: используйте эти клавиши, чтобы выбрать символ, который требуется ввести.
- 3 Клавиша **[Правый выбор]**: используйте эти клавиши, чтобы выбрать тип символов, которые требуется ввести. (Когда отображается пункт [Текст])
- 4 Кнопки со стрелками: используйте эти кнопки для выбора позиции ввода или для выбора символа из списка символов.
- 5 Клавиша **[ОК]**: используйте эту клавишу, чтобы подтвердить один или несколько введенных символов.
- 6 Клавиша **[Сброс]**: нажимайте эту клавишу для удаления символа в позиции ввода. Если курсор находится в конце строки, будет удален символ слева от курсора.

## Выбор типа символов

Для ввода доступны следующие типы символов:

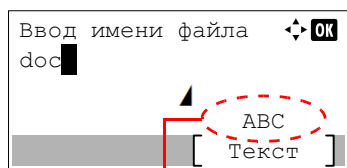

Текущий тип символов

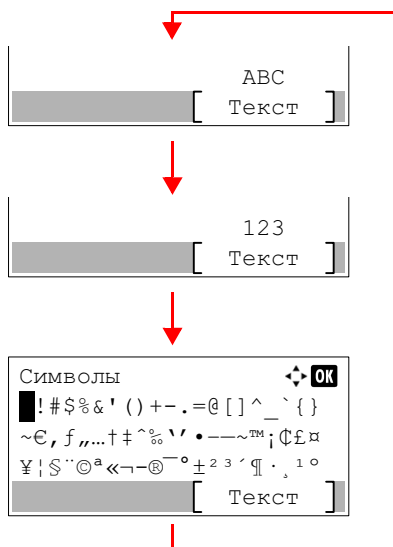

Типы	Описание
ABC	Для ввода буквенных символов.
123	Для ввода цифр.
СИМВОЛЫ	Для ввода других символов.

На экране ввода символов нажмите [Текст] (**Правый выбор**), чтобы выбрать тип символов для ввода.

При каждом нажатии на пункт [Текст] (**Правый выбор**), переключение типа символов выполняется следующим образом: ABC, 123, СИМВОЛЫ, ABC ...

## Ввод символов

После выбора типа символов используйте следующую процедуру, чтобы ввести символы.

### Ввод букв и цифр

Сверяясь с таблицей ниже, нажимайте клавишу, соответствующую символу, который требуется ввести, пока нужный символ не отобразится на экране.

Клавиша	Режим ввода	Доступные символы
1 _@ 	Буквенные/Символы	. @ - _ / : ~ 1
	Цифры	1
2 ABC 	Буквенные/Символы	a b c A B C 2
	Цифры	2
3 DEF 	Буквенные/Символы	d e f D E F 3
	Цифры	3
4 GHI 	Буквенные/Символы	g h i G H I 4
	Цифры	4

Клавиша	Режим ввода	Доступные символы
5 JKL 	Буквенные/Символы	j k l J K L 5
	Цифры	5
6 MNO 	Буквенные/Символы	m n o M N O 6
	Цифры	6
7 PQRS 	Буквенные/Символы	p q r s P Q R S 7
	Цифры	7
8 TUV 	Буквенные/Символы	t u v T U V 8
	Цифры	8
9 WXYZ 	Буквенные/Символы	w x y z W X Y Z 9
	Цифры	9
0 -, 	Буквенные/Символы	. , - _ ' ! ? (пробел) 0
	Цифры	0
*/_ a↔A 	Буквенные/Символы	Переключение между верхним и нижним регистром
	Цифры	. (точка)

Ввод символов, связанных с разными клавишами, можно выполнять последовательно. Для последовательного ввода символа, связанного с одной и той же клавишей, используйте кнопки со стрелками для перевода курсора в следующую позицию ввода до ввода символа.

При использовании кнопок со стрелками для перемещения курсора в позицию ввода, отличную от конца строки, пробелы вводятся автоматически.

## Ввод символов

Нажмите [Текст] ([Правый выбор]), чтобы отобразить экран символов. С помощью кнопок со стрелками выберите символ, который требуется ввести, и затем нажмите [ОК].

 **Примечание** Отображаются символы, которые можно ввести для данной функции.

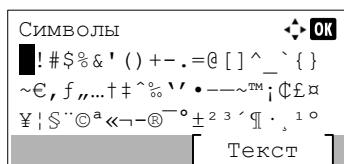

## Об опциях

Принтер имеет следующие опции, необходимые для удовлетворения всех требований по печати. За инструкциями по установке индивидуальных параметров обратитесь к документации на конкретную опцию. Некоторые опции объясняются в следующих разделах.

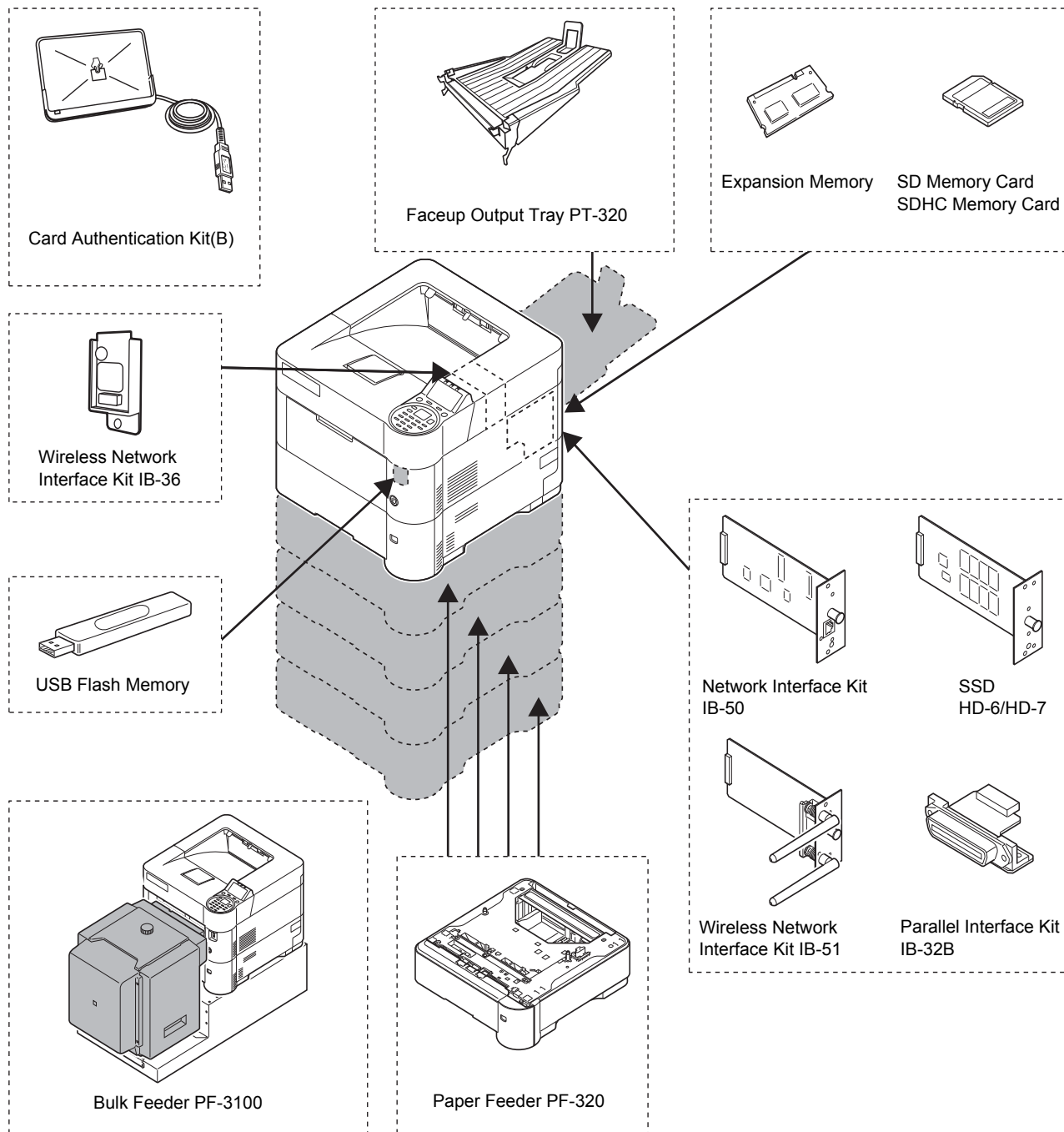

### Дополнительное программное обеспечение

Data Security Kit(E)

UG-33

## Модули расширения памяти

На главной плате контроллера принтера предусмотрен разъем памяти, в который можно установить дополнительные модули для расширения памяти (модули памяти с двухрядным расположением микросхем). Можно увеличить память аппарата до 2,5 ГБ, установив дополнительные модули памяти.

 **Примечание** На заводе-изготовителе установлен модуль памяти объемом 512 МБ. Для расширения памяти до 2,5 ГБ установите модуль памяти 2048 МБ.

## Модули расширения памяти

В аппарат можно установить дополнительные модули памяти объемом 512, 1024 или 2048 МБ.

## Проверка модулей расширения памяти

После установки дополнительной памяти используйте следующий метод для проверки правильности установки.

- 1** В меню Печать отчета нажмите  $\Delta$  или  $\nabla$ , чтобы выбрать пункт Страница состояния.
- 2** Нажмите [ОК]. Отображается подтверждающее сообщение.
- 3** Нажмите [Да] (**Левый выбор**). Отображается сообщение Принято., после чего на принтере печатается страница состояния.

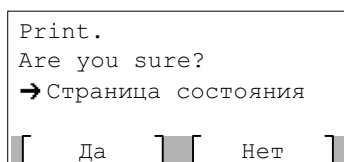

Проверьте объем памяти, указанный на распечатанной странице состояния. Если процедура добавления модулей памяти была выполнена правильно, общий объем памяти увеличится. (На заводе-изготовителе в аппарат установлен модуль памяти на 256 МБ.)

## Общее описание дополнительного оборудования

### Карта памяти SD/SDHC

Принтер оборудован гнездами для карт памяти SDHC и SD объемом до 32 ГБ и 2 ГБ соответственно. Карта памяти SD/SDHC полезна для хранения шрифтов, макросов и оверлеев.

Это позволяет выполнять высокоскоростную печать нескольких копий с помощью функции электронной сортировки. Также можно использовать функции ящика заданий. Подробнее см. раздел *Ящик заданий на стр. 5-23*.

**ВАЖНО** На карту памяти SD/SDHC сохраняются нешифрованные данные. Соблюдайте осторожность при сохранении конфиденциальных документов.

### Чтение карты памяти SD/SDHC

Содержимое Карта памяти SD/SDHC, вставленной в аппарат, может считываться с панели управления или автоматически во время включения или перезапуска аппарата.

### PF-320 Податчик бумаги

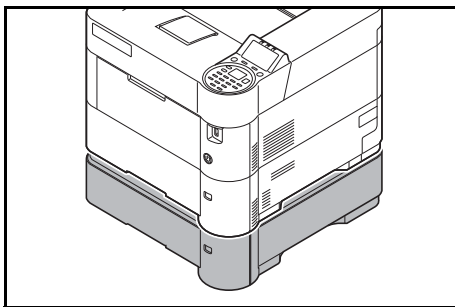

Дополнительный податчик бумаги PF-320 рассчитан приблизительно на 500 листов бумаги. В нижней части принтера можно установить до 4 дополнительных податчиков, обеспечив таким образом непрерывную подачу до 2500 листов бумаги при их использовании в сочетании с собственной кассетой принтера.

**ВАЖНО** При использовании податчика бумаги бумагу нужно загружать лицевой стороной вниз.

Для получения подробной информации о поддерживаемых форматах бумаги см. *Выбор правильной бумаги на стр. А-13*. По поводу настройки типа бумаги см. *Тип носителя (настройка типа бумаги в кассете) на стр. 4-38*.

### SSD (HD-6/HD-7)

Если в аппарате установлен диск SSD, полученные данные можно растривать и сохранить на диске SSD. Это позволяет выполнять высокоскоростную печать нескольких копий с помощью функции электронной сортировки. Также можно использовать функции ящика документов. Подробнее см. раздел *Ящик документов на стр. 5-1*.

### Network Interface Kit (IB-50)

Network Interface Kit — это высокоскоростной интерфейс, обеспечивающий обмен данными со скоростью 1 гигабит в секунду. Помимо протоколов TCP/IP и NetBEUI, поддерживаемых стандартным сетевым интерфейсом принтера, он также поддерживает протоколы IPX/SPX и Apple Talk, благодаря чему печать по сети можно выполнять в различных вычислительных средах, включая Windows, Macintosh, UNIX и Netware.

Способ установки — такой же, как и для диска SSD.

### Wireless Network Interface Kit (IB-51)

Это плата Wireless Network Interface Kit, поддерживающая такие спецификации для беспроводной сети, как IEEE802.11n (макс. 300 Мбит/с) и 11 g/b.

Благодаря прилагаемым утилитам доступны настройки параметров для различных ОС и сетевых протоколов.

Способ установки — такой же, как и для диска SSD.

## Wireless Network Interface Kit (IB-36)

Это плата интерфейса беспроводной локальной сети, поддерживающая такие спецификации для беспроводной сети, как IEEE802.11n (макс. 65 Мбит/с) и 11 g/b. Кроме того, благодаря поддержке функции Wi-Fi Direct печать по сети можно выполнять без применения маршрутизатора беспроводной ЛВС.

## Parallel Interface Kit (IB-32B)

Комплект параллельного интерфейса поддерживает обмен данными со скоростью до 2 Мбит/с. Для использования этого дополнительного оборудования нужен параллельный кабель для принтера.

## Память USB

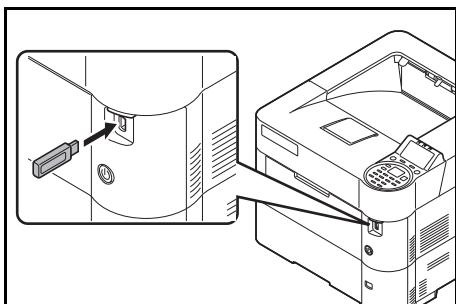

Память USB — это разновидность простого в использовании и удобного при переноске запоминающего устройства, которое подключается в разъем для памяти USB. Сохраненные в памяти USB файлы можно вывести на печать, вставив запоминающее USB-устройство в соответствующий порт принтера и затем выбрав с помощью панели управления имена файлов для печати.

На панели управления могут отображаться имена файлов в формате PDF, TIFF, JPEG, XPS и OpenXPS.

В запоминающем USB-устройстве можно сохранить до 1000 файлов для печати. На печать можно вывести файлы с именами, состоящими из макс. 255 однобайтовых буквенно-числовых символов.

В списке сообщений все двухбайтовые символы в именах файлов будут отображаться как поврежденный текст. При печати файлов с такими именами отображается сообщение об ошибке, а печать не осуществляется.

Порядок печати сохраненных в запоминающем USB-устройстве файлов в формате PDF см. в разделе *Память USB (выбор памяти USB)* на стр. 4-22.

За информацией о поддерживаемых запоминающих USB-устройствах обращайтесь к техническому специалисту по сервисному обслуживанию.



## PT-320 Лоток для вывода лицевой стороной вверх (только ECOSYS P3050dn/ECOSYS P3055dn/ECOSYS P3060dn)

Данный выходной лоток используется, если нужно складывать отпечатанные страницы лицевой стороной вверх (обратный порядок).

Для установки лотка для вывода лицевой стороной вверх выполните следующую процедуру:

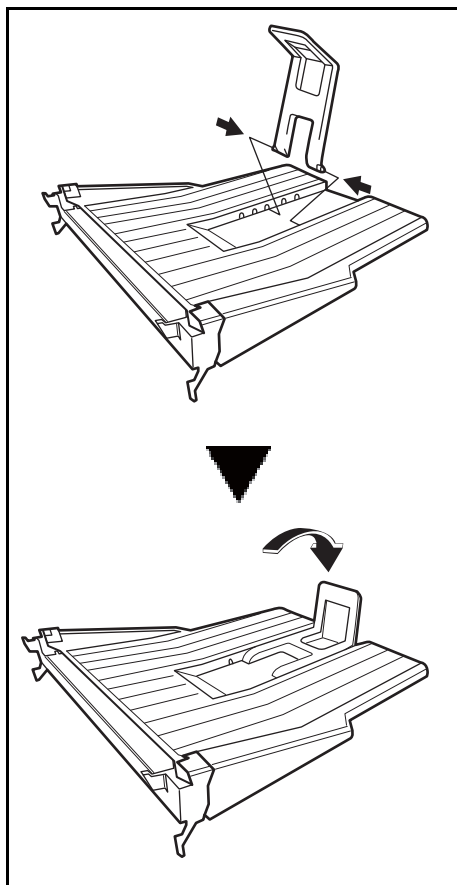

- 1** Установите ограничитель бумаги в соответствии с используемым форматом бумаги.

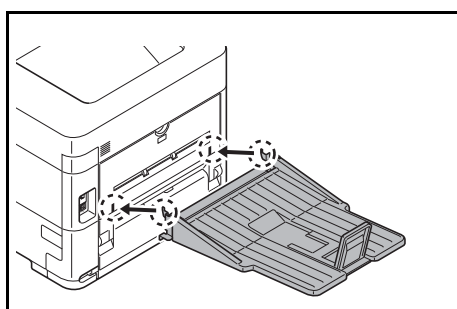

- 2** Установите лоток для вывода лицевой стороной вверх на задней панели аппарата.

## Другое дополнительное оборудование

### PF-3100 Податчик бумаги большой емкости

Рассчитан приблизительно на 2000 листов бумаги размером от 76—216 × 148—305 мм. Указанный податчик бумаги большой емкости крепится в передней части принтера после извлечения универсального лотка.

### Data Security Kit(E)

Комплект защиты данных перезаписывает ненужные данные, чтобы воспрепятствовать возможности их восстановления. Кроме того, при сохранении данных на диск SSD данный комплект обеспечивает шифрование данных во время записи. Дешифровка таких данных возможна только при осуществлении штатного вывода и штатных действий, поэтому комплект при необходимости обеспечивает повышенную безопасность данных.

### Card Authentication Kit(B)

В аппарате предусмотрена возможность выполнения аутентификации пользователя с помощью идентификационной смарт-карты. Для выполнения аутентификации с помощью идентификационной смарт-карты сначала нужно внести информацию с карты в список зарегистрированных пользователей. Порядок внесения таких данных см. в документе *Card Authentication Kit (B) Operation Guide*.

### Клавиатура USB

Клавиатуру USB можно использовать для ввода информации в текстовые поля на панели управления. Для установки клавиатуры на принтер доступно специальное монтажное приспособление. До приобретения клавиатуры уточните данные о совместимых с принтером клавиатурах у дилера или представителя по сервисному обслуживанию.

### Дополнительное приложение ThinPrint

Данное приложение позволяет выводить данные на печать напрямую, без драйвера принтера.

## Бумага

### Общие инструкции

Аппарат предназначен для печати на стандартной бумаге для копировальных аппаратов (тип, используемый в обычных копировальных аппаратах с сухим проявлением), но может также принимать множество других типов бумаги в соответствии с ограничениями, указанными ниже.



**Примечание** Производитель не несет никакой ответственности за проблемы, возникающие при использовании бумаги, не удовлетворяющей этим требованиям.

Выбор правильной бумаги очень важен. Использование неправильной бумаги может привести к ее застреванию, скручиванию, плохому качеству печати, отходам бумаги и в крайних случаях может повредить аппарат. Соблюдение указаний, приведенных ниже, увеличит производительность вашего офиса, путем обеспечения эффективной бесперебойной печати и снижению износа аппарата.

### Пригодность бумаги

Большинство типов бумаги совместимы с различными аппаратами. Бумагу, предназначенную для ксерографических копировальных аппаратов, также можно использовать в этом аппарате.

Существует три общих сорта бумаги: *экономичный*, *стандартный* и *премиум*. Наиболее значительна разница между сортами в легкости, с которой они проходят через машину. На это влияет *гладкость*, *формат бумаги*, *содержание в ней влаги* и способ ее нарезки. Чем выше сорт используемой бумаги, тем меньше риск застревания бумаги и других проблем, и тем выше уровень качества печати.

Различия между бумагой от различных поставщиков также могут влиять на работу аппарата. Высококачественный принтер не может показывать качественные результаты при плохой бумаге. Продолжительное использование дешевой бумаги невыгодно, если при этом возникают проблемы с печатью.

Рекомендованная базовая плотность:

- Кассета: от 60 до 120 г/м<sup>2</sup>
- Универсальный лоток: От 60 до 220 г/м<sup>2</sup>, 209,5 г/м<sup>2</sup> (карточки)
- PF-320: от 60 до 120 г/м<sup>2</sup>
- PF-3100: от 60 до 220 г/м<sup>2</sup>

### Характеристики бумаги

В следующей таблице приведены основные характеристики бумаги. Подробные сведения приведены на следующих страницах.

Параметр	Характеристики
Плотность	Кассета, PF-320: от 60 до 120 г/м <sup>2</sup> Универсальный лоток, PF-3100: От 60 до 220 г/м <sup>2</sup> , 209,5 г/м <sup>2</sup> (карточки)
Габаритные размеры	См. <i>Форматы бумаги на стр. А-13</i> .
Погрешность линейных размеров	±0,7 мм
Прямоугольность	90° ±0,2°
Содержание влаги	от 4 до 6 %
Содержание целлюлозы	80 % или выше

## Минимальный и максимальный форматы бумаги

Минимальный и максимальный форматы бумаги следующие. Для нестандартной бумаги, например пленки, этикеток, веленовой, карточек, конвертов и плотной, необходимо использовать универсальный лоток. Для получения сведений по установке формата бумаги см. раздел *Настройка универс. лотка (настройка универс. лотка)* на стр. 4-31.

Кассета с бумагой



Универсальный лоток



 **Примечание** Для ECOSYS P3045dn, минимальный формат составляет 140 × 210 мм. Для дополнительного податчика бумаги (PF-320) минимальный формат составляет 92 × 162 мм, а максимальный — 216 × 356 мм.

## Рекомендованная бумага

Рекомендуется использовать с принтером следующие продукты для оптимальной эффективности.

Формат	Продукт	Плотность
Letter, Legal	International Paper Hammermill Tidal MP	75 г/м <sup>2</sup>
A4	Nautilus ReFresh TRIOTEC	80 г/м <sup>2</sup>

## Выбор правильной бумаги

В этой главе приведены указания по выбору бумаги.

### Состояние

Не используйте бумагу, изогнутую по краям, скрученную, грязную, рваную, рельефную или загрязненную ворсом, глиной или прилипшими мелкими кусочками бумаги.

Использование такой бумаги может привести к нечеткой печати и застреванию бумаги и тем самым уменьшить срок службы аппарата. В частности, избегайте использования бумаги с покрытием или иной обработкой поверхности. Бумага должна иметь максимально гладкую и ровную поверхность.

### Состав

Не применяйте бумагу с покрытием или обработанной поверхностью и содержащую пластик, а также копировальную бумагу. Тепло при термическом закреплении тонера может вызвать выделение такой бумагой вредных испарений.

Высокосортная бумага должна содержать минимум 80% целлюлозной массы. В составе всей бумаги содержание хлопка и других волокон не должно превышать 20%.

### Форматы бумаги

Для размеров бумаги, перечисленных в таблице ниже, используются *кассеты* и *универсальный лоток*. Более подробную информацию, включая форматы бумаги для податчика бумаги (дополнительный податчик бумаги PF-320), см. в разделе *Настройка стандартного формата бумаги на стр. 4-33*.

Для длины и ширины допуск на размер составляет  $\pm 0,7$  мм. Углы листа должны быть равны  $90^\circ \pm 0,2^\circ$ .

Да: Может быть сохранена Нет: Не может быть сохранена

Формат бумаги	Формат	Кассета (ECOSYS P3045dn)	Кассета (ECOSYS P3050dn/ ECOSYS P3055dn/ ECOSYS P3060dn)	Кассета (PF-320)	Податчик бумаги большой емкости (PF-3100)	Унив. лоток
Конверт Monarch	3,88 × 7,5 дюйма	Нет	Нет	Да	Да	Да
Конверт #10	4,13 × 9,5 дюйма	Нет	Нет	Да	Да	Да
Конверт DL	110 × 220 мм	Да	Да	Да	Да	Да
Конверт C5	162 × 229 мм	Да	Да	Да	Да	Да
Executive	7,25 × 10,5 дюйма	Да	Да	Да	Да	Да
Letter	8,5 × 11 дюймов	Да	Да	Да	Да	Да
Legal	8,5 × 14 дюймов	Да	Да	Да	Нет	Да
A4	210 × 297 мм	Да	Да	Да	Да	Да
B5 (JIS)	182 × 257 мм	Да	Да	Да	Да	Да
A5-R	148 × 210 мм	Да	Да	Да	Да	Да
A5	210 × 148 мм	Да	Да	Нет	Нет	Да
A6	105 × 148 мм	Нет	Да	Нет	Да <sup>†</sup>	Да
B6	128 × 182 мм	Нет	Да	Да	Да	Да
Конверт #9	3,88 × 8,88 дюйма	Нет	Нет	Да	Да	Да
Конверт #6-3/4	3,63 × 6,5 дюйма	Нет	Нет	Да	Да <sup>†</sup>	Да

Формат бумаги	Формат	Кассета (ECOSYS P3045dn)	Кассета (ECOSYS P3050dn/ ECOSYS P3055dn/ ECOSYS P3060dn)	Кассета (PF-320)	Податчик бумаги большой емкости (PF-3100)	Унив. лоток
ISO B5	176 × 250 мм	Да	Да	Да	Да	Да
Hagaki	100 × 148 мм	Нет	Нет	Нет	Да <sup>†</sup>	Да
OufukuHagaki	148 × 200 мм	Нет	Да	Да	Да	Да
Oficio II	8,5 × 13 дюймов	Да	Да	Да	Нет	Да
216 × 340 мм	216 × 340 мм	Да	Да	Да	Нет	Да
16 kai	197 × 273 мм	Да	Да	Да	Да	Да
Statement	5,5 × 8,5 дюйма	Да	Да	Да	Да	Да
Folio	210 × 330 мм	Да	Да	Да	Нет	Да
Youkei 4	105 × 235 мм	Нет	Нет	Да	Да	Да
Youkei 2	114 × 162 мм	Нет	Нет	Да	Да <sup>†</sup>	Да
Пользовательская		Кассета (ECOSYS P3045dn): 140—216 × 210—356 мм Кассета (ECOSYS P3050dn/ECOSYS P3055dn/ECOSYS P3060dn): 105—216 × 148—356 мм Кассета (PF-320): 92—216 × 162—356 мм Универсальный лоток: 70—216 × 148—356 мм Податчик бумаги большой емкости (PF-3100): 76—216 × 148—305 мм				

<sup>†</sup> Формат бумаги можно указать с помощью драйвера принтера. Однако подача бумаги зависит от типа бумаги.

## Гладкость

Бумага должна иметь гладкую поверхность без покрытия. Бумага с грубой или зернистой поверхностью может вызвать дефекты в распечатках. Чрезмерно гладкая бумага может вызвать подачу не одного, а нескольких листов, а также привести к вуалированию. (Вуалирование представляет собой эффект серого фона)

## Плотность

Основная плотность - это плотность бумаги, выраженная в граммах на квадратный метр (г/м<sup>2</sup>). Слишком тяжелая или слишком легкая бумага может вызвать ошибки подачи или застревание бумаги, а также привести к преждевременному износу аппарата. Неравномерная плотность, то есть неравномерная толщина бумаги, может вызвать подачу на печать нескольких листов вместо одного и такие проблемы качества, как размытость, что происходит вследствие плохого термического закрепления тонера.

Рекомендуемая основная плотность находится в пределах от 60 до 120 г/м<sup>2</sup> для кассеты и между 60 и 220 г/м<sup>2</sup> для универсального лотка.

## Таблица пересчета фунтов в граммы на квадратный метр

Плотность бумаги показана в фунтах и граммах на квадратный метр (г/м<sup>2</sup>). Затененная часть показывает стандартные значения плотности.

Американская приведенная плотность (фунты)	Европейская метрическая плотность (г/м <sup>2</sup> )	Американская приведенная плотность (фунты)	Европейская метрическая плотность (г/м <sup>2</sup> )
16	60	32	120
17	64	34	128
20	75	36	135
21	80	39	148
22	81	42	157
24	90	43	163
27	100	47	176
28	105	53	199

## Содержание влаги

Содержание влаги определяется как процентное отношение влаги к сухой массе бумаги. Влажность влияет на внешний вид бумаги, способность к подаче листов, скручивание, электростатические свойства и характеристики термического закрепления тонера.

Содержание влаги в бумаге зависит от влажности в помещении, где она находится. При высокой относительной влажности бумага поглощает влагу, что приводит к растяжению ее краев и придает бумаге волнистость. При низкой относительной влажности бумага теряет влагу, ее края усыхают и стягиваются, что часто ухудшает и контрастность печати.

Волнистые или тугие края могут вызывать застревание бумаги и проблемы с выравниванием печати.

Для обеспечения правильного содержания влаги важно хранить бумагу в контролируемых условиях. Вот некоторые советы по контролю влажности:

- Храните бумагу в прохладном и сухом месте.
- Оставляйте ее как можно дольше в упаковке. Переупакуйте бумагу, если не используете.
- Храните бумагу в ее оригинальной упаковке. Кладите упакованную бумагу на поддон, отделяющий ее от пола.
- После извлечения бумаги из хранилища оставьте ее перед использованием на 48 часов в том же помещении, где находится аппарат.
- Не кладите бумагу в местах, подверженных воздействию тепла, солнечных лучей или сырости.



**Примечание** При использовании бумаги с покрытием помните, что в очень влажной среде листы слипнутся.

## Волокна бумаги

При производстве бумага разрезается на листы с волокнами, параллельными длине (длинные волокна) или параллельными ширине (короткие волокна). Бумага с короткими волокнами может вызывать в принтере проблемы застревания. Вся бумага, используемая в принтере, должна быть с длинными волокнами.

## Другие свойства бумаги

**Пористость:** Указывает на плотность волокон бумаги.

**Жесткость:** Мягкая бумага может изгибаться в аппарате, вызывая застревание.

**Скручивание:** Бумага большинства видов имеет тенденцию скручиваться в одну сторону, если ее оставить неупакованной.

**Электростатический разряд:** В процессе печати бумага электростатически заряжается и притягивает тонер. Бумага должна быть способна освобождаться от этого заряда, чтобы печатаемые листы не слипались в *выходном лотке*.

**Белизна:** Контрастность отпечатанной страницы зависит от белизны бумаги. Чем белее бумага, тем резче и ярче изображение.

**Контроль качества:** Неровный формат листа, не прямые углы, шероховатые края, слипшиеся (не разрезанные) листы и смятые края и углы могут вызвать различные неполадки в работе принтера. Поставщику качественной бумаги следует принять меры, чтобы подобных проблем не случилось.

**Упаковка:** Для защиты от повреждения во время перевозки бумагу следует упаковывать в прочную картонную коробку. Качественная бумага, полученная от надежного поставщика, обычно правильно упакована.



**Примечание** При использовании влажной бумаги вы можете увидеть, как в области вокруг верхнего лотка принтера образуется пар, но при этом продолжать печать безопасно.



## Бумага специального назначения

Могут использоваться следующие типы бумаги:

Используемый тип бумаги	Тип бумаги, который необходимо выбрать
Прозрачная пленка для проекторов	Пленка
Черновая бумага	Неровный
Тонкая бумага	Калька
Этикетки	Этикетки
Переработанная бумага	Вторичная
Бумага с предварительной печатью	Предпечатная
Высокосортная бумага	Высокосортная
Открытки	Карточки
Цветная бумага	Цветная
Перфорированная бумага	Перфорированная
Печатный бланк	Печатный бланк
Конверты	Конверт
Плотная бумага	Плотная
Высококачественная бумага	Высококачественная
Пользовательская	Пользовательская 1~8

Используйте бумагу, специально продаваемую для копировальных аппаратов или принтеров (термозакрепительного типа) При использовании этикеток, тонкой бумаги, карточек или плотной бумаги подавайте бумагу из *универсального лотка*. Подробнее см. раздел *Настройка универс. лотка (настройка универс. лотка)* на стр. 4-31.

Поскольку состав и качество специальной бумаги значительно отличается, она чаще, чем высокосортная белая, вызывает проблемы при печати. Мы не берем на себя ответственности за ущерб, причиненный аппарату или оператору при печати на специальной бумаге, вызванный влажностью или другими ее характеристиками.



**Примечание** Перед покупкой специальной бумаги любого типа проверьте на аппарате образец и убедитесь, что качество печати вас удовлетворяет.

## Пленка

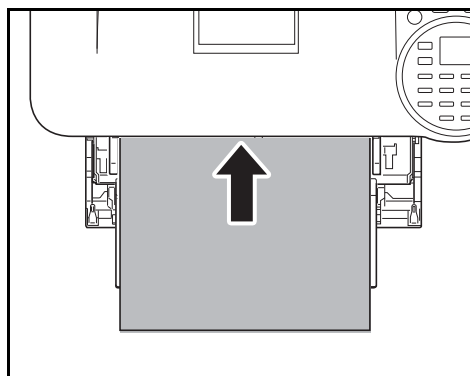

Во избежание проблем при печати подавайте пленку в принтер по одному листу из *универсального лотка*. Всегда загружайте пленку вертикально (длинным краем по направлению к принтеру).

Если с задней стороны пленка имеет шероховатые края, это может привести к застреванию бумаги. Удалите шероховатые края, поменяйте стороны, подавайте лист с противоположного края или переверните лист.

При выгрузке пленки (например, для устранения застревания) аккуратно держите ее за края, чтобы не оставить на ней отпечатков пальцев.

## Этикетки

Этикетки должны подаваться из *универсального лотка*.

Основное правило при печати клейких этикеток состоит в том, что клей ни в коем случае не должен соприкасаться с какой-либо частью аппарата. Прилипание клейкой бумаги к барабану или к передаточным валикам повредит аппарат.

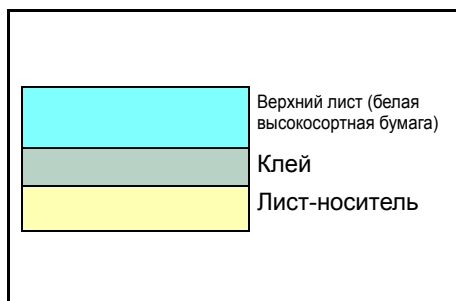

Бумага этикетки имеет структуру, состоящую из трех слоев, как показано на схеме. Верхний лист печатается. Клейкий слой состоит из чувствительного к давлению клейкого вещества. Лист-носитель (его также называют линейным или подкладочным листом) удерживает этикетки до использования. Из-за сложности своего состава этикеточная бумага с клееной подкладкой наиболее подвержена проблемам при печати.

Клейкая этикеточная бумага должна быть полностью покрыта верхним листом без пропусков между отдельными этикетками. Этикетки с пропусками между ними склонны к отслоению, вызывая серьезные проблемы с застреванием.

Некоторые виды этикеточной бумаги производятся с дополнительными полями верхнего листа по краям. Не удаляйте дополнительный верхний лист с листа-носителя до завершения печати.

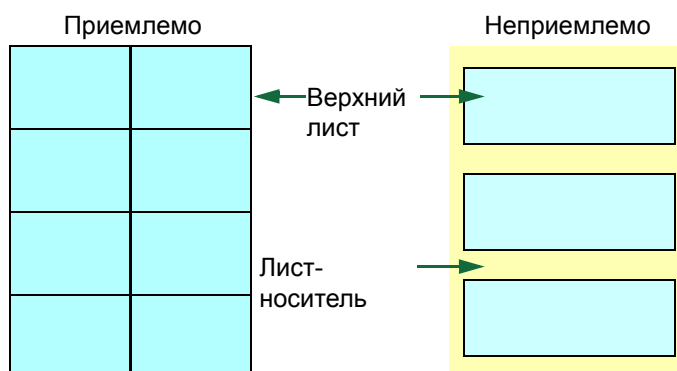

В таблице ниже представлены характеристики для клейкой этикеточной бумаги.

Параметр	Характеристики
Плотность верхнего листа	от 44 до 74 г/м <sup>2</sup>
Плотность	от 104 до 151 г/м <sup>2</sup>
Толщина верхнего листа	от 0,086 до 0,107 мм
Общая толщина	от 0,115 до 0,145 мм
Содержание влаги	от 4 до 6 % (в составном листе)

## Открытки

Перед закладкой карточек в универсальный лоток продуйте стопку карточек вентилятором и выровняйте края. Убедитесь, что открытки, которые вы собираетесь положить, не скручены. Подача скрученных открыток может вызывать застревание бумаги.

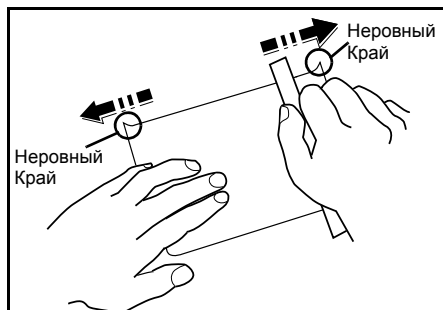

Некоторые открытки имеют неровные края на тыльной стороне (образовавшиеся в результате нарезки бумаги). В этом случае положите карточки на ровное место и притрите их края для сглаживания с помощью, например, линейки.

## Конверты

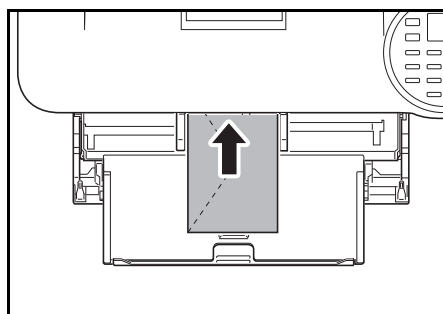

Конверты должны подаваться из универсального лотка стороной для печати вверх или из дополнительного податчика бумаги (PF-320) стороной для печати вниз.



**Примечание** Не загружайте стопку бумаги выше ограничителей загрузки, расположенных на направляющей ширины бумаги.

Поскольку состав конверта сложнее, чем у обычной бумаги, не всегда возможно обеспечить стойкое качество печати по всей поверхности конверта.

Обычно в конвертах диагональное направление волокон. См. *Волокна бумаги на стр. А-15*. Такое направление при прохождении конвертов через принтер легко может вызвать складки и загибы. Перед покупкой конвертов для проверки, принимает ли принтер конверты, сделайте пробную печать.

- Не используйте конверты с капсулированным жидким клеящим составом.
- Избегайте длительных сеансов печати одних только конвертов. Длительная печать конвертов может привести к преждевременному износу принтера.
- При застревании попробуйте класть в универсальный лоток меньше конвертов.
- Во избежание застреваний, вызванных скрученными конвертами, не допускайте, чтобы в верхнем лотке скопилось более 5 отпечатанных конвертов.

## Плотная бумага

Перед закладкой бумаги в универсальный лоток продуйте её стопку вентилятором и выровняйте края. Бумага некоторых типов имеет неровные края на тыльной стороне (образовавшиеся в результате нарезки бумаги). В этом случае положите бумагу на ровное место и для разглаживания протрите ее края один или два раза, например, линейкой. Подача бумаги с неровными краями может вызвать застревание.

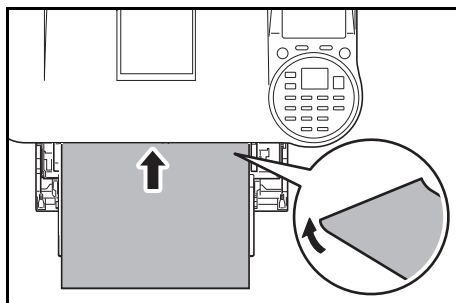

**Примечание** Если бумага заминается даже после сглаживания краев, заложите бумагу в универсальный лоток с ведущим краем, приподнятым на несколько миллиметров, как показано на картинке.

## Цветная бумага

Цветная бумага должна соответствовать тем же условиям, что и белая высокосортная бумага, см. *Характеристики бумаги на стр. А-11* Кроме того, краски, применяемые в бумаге, должны быть способны выдерживать температуру термического закрепления тонера во время процесса печати (до 200° С).

## Бумага с предварительной печатью

Бумага с предварительной печатью должна соответствовать тем же условиям, что и белая высокосортная бумага, см. *Характеристики бумаги на стр. А-11* Чернила предварительной печати должны быть способны выдерживать температуру термического закрепления тонера во время процесса печати и быть невосприимчивы к силиконовому маслу. Не используйте бумагу, поверхность которой каким-либо способом обработана. Подобный вид бумаги широко используется для календарей.

## Переработанная бумага

Выбирайте переработанную бумагу, соответствующую тем же требованиям, что и белая высокосортная бумага, за исключением белизны, см. *Характеристики бумаги на стр. А-11*.



**Примечание** Перед покупкой переработанной бумаги проверьте на аппарате образец и убедитесь, что качество печати вас удовлетворяет.

## Тип бумаги

Принтер способен печатать при оптимальной настройке для типа используемой бумаги.

При установке типа бумаги для источника бумаги на панели управления принтера он автоматически выберет источник бумаги и выполнит печать в режиме, наиболее подходящем для этого типа бумаги.

Для каждого источника бумаги, включая универсальный лоток, может быть сделана своя настройка типа бумаги. Можно не только выбирать предварительно установленные типы бумаги, но также определять и выбирать пользовательские типы бумаги по своему усмотрению. См. *Уст. типа носит. (настройки типа бумаги)* на стр. 4-40. Могут использоваться следующие типы бумаги.

Да: Может быть сохранена Нет: Не может быть сохранена

Тип бумаги	Источник бумаги				
	Унив. лоток/ Дополнительный податчик бумаги большой емкости PF-3100	Кассета с бумагой	Дополнительный податчик бумаги PF-320	Плотность бумаги	Путь устройства для двусторонне й печати
Обычная	Да	Да	Да	Обычная 2	Да
Пленка	Да	Нет	Нет	Сверхтяжелая	Нет
Предпечатная	Да	Да	Да	Обычная 2	Да
Этикетки	Да	Нет	Нет	Плотная 1	Нет
Высокосортная	Да	Да	Да	Нормальная 3	Да
Перераб.	Да	Да	Да	Обычная 2	Да
Веленевая	Да	Нет	Нет	Легкая	Нет
Черновая	Да	Да	Да	Нормальная 2	Да
Печатный бланк	Да	Да	Да	Нормальная 2	Да
Цветная	Да	Да	Да	Нормальная 2	Да
Перфорированная	Да	Да	Да	Обычная 2	Да
Конверт	Да	Нет	Да	Плотная 3	Нет
Карточки	Да	Нет	Нет	Плотная 3	Нет
Плотная	Да	Нет	Нет	Плотная 3	Нет
Высококачественная	Да	Да	Да	Обычная 2	Да
Пользовательская от 1 (до 8) <sup>†</sup>	Да	Да	Да	Обычная 2	Да

<sup>†</sup> Это тип бумаги, определяемый и регистрируемый пользователем. Можно определить до 8 типов пользовательских установок. Подробнее см. раздел *Уст. типа носит. (настройки типа бумаги)* на стр. 4-40.

## Характеристики



**Примечание** Технические характеристики могут быть изменены без уведомления.

## Аппарат

Параметр		Описание			
		ECOSYS P3045dn	ECOSYS P3050dn	ECOSYS P3055dn	ECOSYS P3060dn
Тип		Настольный			
Метод печати		Электрофотография с помощью полупроводниковой системы с одним барабаном			
Плотность бумаги	Кассета	От 60 до 120 г/м <sup>2</sup>			
	Унив. лоток	От 60 до 220 г/м <sup>2</sup> , 209,5 г/м <sup>2</sup> (карточки)			
Типы бумаги	Кассета	Обычная, Пробная печать., высокосортная, переработанная, черновая, Бланк, цветная, перфорированная, Высокое кач-во и ПОЛЬЗОВАТЕЛЬСКАЯ 1 (до 8)			
	Унив. лоток	Обычная, пленка, Пробная печать., этикетки, высокосортная, переработанная, калька, черновая, Бланк, цветная, перфорированная, Конверт, карточки, плотная, Высокое кач-во и ПОЛЬЗОВАТЕЛЬСКАЯ 1 (до 8)			
Форматы бумаги	Кассета	Конверт DL, Конверт C5, Executive, 8 1/2 × 11 дюймов (Letter), 8 1/2 × 14 дюймов (Legal), A4, B5, A5, A5-R, ISO B5, Oficio II, 216 × 340 мм, 16K, Statement, Folio и пользовательская	Конверт DL, Конверт C5, Executive, 8 1/2 × 11 дюймов (Letter), 8 1/2 × 14 дюймов (Legal), A4, B5, A5, A5-R, A6, B6, ISO B5, Oufuku Hagaki, Oficio II, 216 × 340 мм, 16K, Statement, Folio и пользовательская		
	Унив. лоток	Конверт Monarch, Конверт #10, Конверт DL, Конверт C5, Executive, 8 1/2 × 11 дюймов (Letter), 8 1/2 × 14 дюймов (Legal), A4, B5, A5, A5-R, A6, B6, Конверт #9, Конверт #6, ISO B5, Hagaki, Oufuku Hagaki, Oficio II, 216 × 340 мм, 16K, Statement, Folio, Youkei 2, Youkei 4 и пользовательская			
Коэффициент масштабирования		От 20 до 500% с шагом 1%			

Параметр		Описание			
		ECOSYS P3045dn	ECOSYS P3050dn	ECOSYS P3055dn	ECOSYS P3060dn
Скорость печати	Односторонняя печать	A4: 45 отп/мин B5: 36 отп/мин A5: 23 отп/мин Letter: 47 отп/мин Legal: 38 отп/мин	A4: 50 отп/мин B5: 40 отп/мин A5: 27 отп/мин A6: 27 отп/мин Letter: 52 отп/мин Legal: 42 отп/мин	A4: 55 отп/мин B5: 44 отп/мин A5: 29 отп/мин A6: 29 отп/мин Letter: 57 отп/мин Legal: 46 отп/мин	A4: 60 отп/мин B5: 48 отп/мин A5: 32 отп/мин A6: 32 отп/мин Letter: 62 отп/мин Legal: 50 отп/мин
	Двусторонняя печать	A4: 22,5 отп/мин B5: 18 отп/мин A5: 11,5 отп/мин Letter: 23,5 отп/мин Legal: 19 отп/мин	A4: 36 отп/мин B5: 28 отп/мин A5: 19 отп/мин Letter: 37 отп/мин Legal: 21 отп/мин	A4: 39,5 отп/мин B5: 20,3 отп/мин A5: 20,3 отп/мин Letter: 40,5 отп/мин Legal: 23 отп/мин	A4: 42 отп/мин B5: 34 отп/мин A5: 23 отп/мин Letter: 44 отп/мин Legal: 25 отп/мин
Время выхода первой распечатки (A4, подача из кассеты)		Не более 5,9 с	Не более 6,2 с	Не более 6,6 с	Не более 4,9 с
Время прогрева (22° С, относительная влажность 60%)	Включение питания	Не более 15 с	Не более 20 с	Не более 25 с	Не более 25 с
	Режим ожидания†	Не более 15 с	Не более 20 с	Не более 25 с	Не более 25 с
Емкость лотка	Кассета	500 листов (80 г/м <sup>2</sup> )			
	Унив. лоток	100 листов (80 г/м <sup>2</sup> )			
Емкость выходного лотка	Верхний лоток	250 листов	500 листов		
	Лоток с выводом лицевой стороной вверх	—	250 листов		
Непрерывная печать		От 1 до 999 листов			
Разрешение		Режимы "Качест.1200", "Быстр.1200", "600т/д", "300т/д"			
Рабочая среда	Температура	От 10 до 32,5° С			
	Относительная влажность	От 15 до 80%			
	Высота над уровнем моря	Не более 3500 м			
	Освещение	Максимум 1500 люкс			
Контроллер		ARM Cortex-A9, ARM Cortex-M3			
Операционные системы		Windows XP, Windows Server 2003, Windows Vista, Windows 7, Windows 8, Windows 8.1, Windows 10, Windows Server 2008/R2, Windows Server 2012/R2, Mac OS 10.5 или выше			
Интерфейс	Стандартный	Разъем интерфейса USB: 1 Хост USB: 2 Слот eKUIO: 1			
	Опция	HD-6/HD-7, IB-50, IB-51, IB-36, IB-32B			

Параметр		Описание			
		ECOSYS P3045dn	ECOSYS P3050dn	ECOSYS P3055dn	ECOSYS P3060dn
PDL		PRESCRIBE			
Эмуляция		PCL6 (PCL5e, PCL-XL), KPDL3 (совместимость с PostScript3), XPS, Open XPS, TIFF/JPEG Direct Print, IBM Proprinter, LQ-850, Line Printer			
Память	Стандартная	512 МБ			
	Максимум	2,5 ГБ			
Габаритные размеры (Ш x Г x В)		380 × 410 × 285 мм	380 × 410 × 320 мм		
Масса		Прибл. 14,5 кг	Прибл. 15,5 кг		
Требования по питанию		220—240 В, 50/60 Гц 5,4 А	220—240 В, 50/60 Гц 5,6 А		
Потребление энергии (Стандарт)	Максимум	1218 Вт	1222 Вт	1238 Вт	1238 Вт
	Во время печати	594 Вт	636 Вт	675 Вт	684 Вт
	В режиме готовности	10 Вт	11 Вт	11 Вт	11 Вт
	Режим ожидания <sup>†</sup>	0,9 Вт	0,9 Вт	0,9 Вт	0,8 Вт
	Выключение питания	0,08 Вт	0,07 Вт	0,07 Вт	0,08 Вт
Потребление энергии (С опциями)	Максимум	1256 Вт	1256 Вт	1275 Вт	1275 Вт
	Во время печати	617 Вт	685 Вт	722 Вт	731 Вт
	В режиме готовности	17 Вт	17 Вт	17 Вт	17 Вт
	Режим ожидания <sup>†</sup>	0,7 Вт	0,7 Вт	0,8 Вт	0,8 Вт
	Выключение питания	0,08 Вт	0,07 Вт	0,08 Вт	0,08 Вт
Энергопотребление изделия в режиме готовности с подключением к сети (все сетевые порты подключены)		1,0 Вт			



Параметр	Описание			
	ECOSYS P3045dn	ECOSYS P3050dn	ECOSYS P3055dn	ECOSYS P3060dn
Опция	Дополнительная память, податчик бумаги (500 листов × 4), SSD (HD-6/HD-7), карта SD, комплект сетевого интерфейса (IB-50), комплект беспроводного сетевого интерфейса (IB-51), комплект беспроводного сетевого интерфейса (IB-36), комплект параллельного интерфейса (IB-32B), податчик бумаги большого объема (PF-3100)	Дополнительная память, податчик бумаги (500 листов × 4), SSD (HD-6/HD-7), карта SD, комплект сетевого интерфейса (IB-50), комплект беспроводного сетевого интерфейса (IB-51), комплект беспроводного сетевого интерфейса (IB-36), комплект параллельного интерфейса (IB-32B), податчик бумаги большой емкости (PF-3100), лоток для вывода лицевой стороной вверх (PT-320)		

† Значение в энергосберегающем режиме (по умолчанию).

## Устройство подачи бумаги (PF-320) (опция)

Параметр	Описание
Максимальное число кассет для бумаги	4
Формат бумаги	Конверт Monarch, Конверт #10, Конверт DL, Конверт C5, Executive, 8 1/2 × 11"(Letter), 8 1/2 × 14"(Legal), A4, B5, A5, B6, Конверт #9, Конверт #6, ISO B5, Oufuku Nagaki, Oficio II, 216 × 340 мм, 16K, Statement, Folio, Youkei 2, Youkei 4 и пользовательская
Тип бумаги	Обычная, Пробная печать., высокосортная, переработанная, черновая, Бланк, цветная, перфорированная, конверт, Высокое кач-во и ПОЛЬЗОВАТЕЛЬСКАЯ 1 (до 8)
Емкость лотка	500 листов (80 г/м <sup>2</sup> )
Габаритные размеры (Ш × Г × В)	380 × 410 × 121 мм
Масса	3,8 кг или меньше

**Податчик бумаги большой емкости (PF-3100) (опция)**

Параметр	Описание
Формат бумаги	Конверт Monarch, Конверт #10, Конверт DL, Конверт C5, Executive, Letter, A4, B5, A5, A6, B6, Конверт #9, Конверт #6, ISO B5, Custom, Hagaki, Oufuku Hagaki, 16K, Statement, Youkei 2 и Youkei 4
Тип бумаги	Обычная, пленка, Пробная печать., этикетки, высокосортная, переработанная, калька, черновая, Бланк, цветная, перфорированная, конверты, карточки, плотная, Высокое кач-во и ПОЛЬЗОВАТЕЛЬСКАЯ 1 (до 8)
Емкость лотка	2000 листов (75 г/м <sup>2</sup> )
Шум (звуковое давление)	ECOSYS P3045dn: 70 дБ(А) ECOSYS P3050dn: 71 дБ(А) ECOSYS P3055dn: 72 дБ(А) ECOSYS P3060dn: 72 дБ(А) (При подаче бумаги стандартного формата)
Габаритные размеры (Ш x Г x В)	345 × 420 × 371 мм
Масса	Не более 7,5 кг

**SSD (HD-6/HD-7) (опция)**

Параметр	Описание	
	HD-6	HD-7
Емкость	32 ГБ	128 ГБ
Энергоснабжение	От аппарата	

## Комплект сетевого интерфейса (IB-50) (опция)

Параметр		Описание
ЦПУ		SoC 88F6180
ОЗУ		64 мегабайт
Flash ROM		16 мегабайт
Разъемы		10BASE-T / 100BASE-TX / 1000BASE-T
Интерфейс принтера		eKUIO (5,0V)
Операционная система		Windows XP (32 бит / 64 бит) / Vista (32 бит / 64 бит) / 7 (32 бит / 64 бит) / Server 2003 (32 бит / 64 бит) / Server 2008 (32 бит / 64 бит) NetWare 3.x / 4.x / 5.x / 6.x MacOS 9.x / Mac OS X (PowerPC: вер. 10.3.x — вер. 10.5.5 / Intel: вер. 10.4.4 — вер. 10.7.x) UNIX
Сетевые протоколы	IPv6	Apple Bonjour Compatible, DHCPv6, DNSv6, FTP, FTPS, HTTP, HTTPS, ICMPv6, IKEv1, IPP, IPPS, Kerberos, LDAP, LPD, POP3, RawPort, SLP, SMTP, SNMP, SNMPv1/v2c/v3, SNTP, ThinPrint
	IPv4	Apple Bonjour Compatible, BOOTP, DHCP, DNS, FTP, FTPS, HTTP, HTTPS, ICMP, IPP, IPPS, KCP, Kerberos, LDAP, LPD, NetBIOS через TCP/IP, POP3, POP3 over SSL, RawPort, SLP, SMTP, SNMP, SNMPv1/v2c/v3, SNTP, ThinPrint, WINS
	Другое	AppleTalk, IPX/SPX, LLTD, NetBEUI, NetWare (NDS/Bindery)
Протоколы безопасности		EAP-TLS, EAP-TTLS, EAP-FAST, IKE, PEAP, SNMPv3, SSL/TLS (HTTPS)
Рабочие условия		от 0 до 70 °С, относительная влажность от 20 до 80 %, без конденсации
Условия хранения		от -20 до 50 °С, относительная влажность от 20 до 90 %, без конденсации
Соответствие EMI		FCC Класс В (США), CE (ЕС), VCCI Класс В (Япония)

## Комплект беспроводного сетевого интерфейса (IB-51) (опция)

Параметр		Описание		
ЦПУ		SoC 88F6180		
ОЗУ		64 мегабайт		
ПЗУ		16 мегабайт		
Беспроводной сетевой интерфейс	IEEE802.11b	Частота	2,4 ГГц	
		Система передачи	DS-SS	
		Скорость передачи	1 / 2 / 5,5 / 11 (мегабит/сек)	
		Канал	1-11к	
	IEEE802.11g	Частота	2,4 ГГц	
		Система передачи	OFDM	
		Скорость передачи	6 / 9 / 12 / 18 / 24 / 36 / 48 / 54 (мегабит/сек)	
		Канал	1-11к	
	IEEE802.11n	Частота	2,4 ГГц	
		Система передачи	OFDM	
		Скорость передачи	Макс. 300 мегабит/сек	
		Канал	1-11к	
	Способ аутентификации		Открытая система / Шард-ключ / WPA / WPA2	
	Режим шифрования		Нет / WEP (64 бит / 128 бит) / TKIP / AES При запуске в IEEE 802.11n поддерживается только AES.	
Антенна		Ненаправленная антенна × 2		
Интерфейс принтера		eKUIO (5,0V)		
Операционная система		Windows XP (32 бит / 64 бит) / Vista (32 бит / 64 бит) / 7 (32 бит / 64 бит) / Server 2003 (32 бит / 64 бит) / Server 2008 (32 бит / 64 бит) NetWare 3.x. / 4.x. / 5.x. / 6.x MacOS 9.x / Mac OS X (PowerPC: вер. 10.3.x — вер. 10.5.5 / Intel: вер. 10.4.4 — вер. 10.7.x) UNIX		

Параметр		Описание
Сетевые протоколы	IPv6	Apple Bonjour Compatible, DHCPv6, DNSv6, FTP, FTPS, HTTP, HTTPS(IPPS), ICMPv6, IKEv1, IPP, IPPS, Kerberos, LDAP, LPD, POP3, RawPort, SLP, SMTP, SNMP, SNMPv1/v2c/v3, SNTP, ThinPrint
	IPv4	Apple Bonjour Compatible, BOOTP, DHCP, DNS, FTP, FTPS, HTTP, HTTPS, ICMP, IPP, IPPS, KCP, Kerberos, LDAP, LPD, NetBIOS через TCP/IP, POP3, POP3 over SSL, RawPort, SLP, SMTP, SNMP, SNMPv1/v2c/v3, SNTP, ThinPrint, WINS
	Другое	AppleTalk, IPX/SPX, LLTD, NetBEUI, NetWare (NDS/Bindery)
Протоколы безопасности		EAP-TLS, EAP-TTLS, EAP-FAST, IKE, PEAP, SNMPv3, SSL/TLS (HTTPS)
Рабочие условия		от 0 до 60 °C, относительная влажность от 20 до 80 %, без конденсации
Условия хранения		от -20 до 50 °C, относительная влажность от 20 до 90 %, без конденсации
Соответствие EMI		FCC Класс B (США), CE (ЕС), VCCI Класс B (Япония)

## Wireless Network Interface Kit (IB-36) (опция)

Параметр	Описание
Среда установки	Соответствует среде установки аппарата
Интерфейс	Комплект беспроводного сетевого интерфейса (1 шт., совместимость с IEEE802.11n)
Энергоснабжение	От аппарата

## Комплект параллельного интерфейса (IB-32B) (опция)

Параметр	Описание
Среда установки	Соответствует среде установки аппарата
Интерфейс	Параллельный интерфейс × 1 (совместимый с IEEE-1284)
Энергоснабжение	От аппарата

## Экологические характеристики

Параметр	Описание
Время перехода в режим ожидания (настройка по умолчанию)	1 минута
Время выхода из режима ожидания	ECOSYS P3045dn: не более 15 секунд ECOSYS P3050dn: не более 20 секунд ECOSYS P3055dn: не более 25 секунд ECOSYS P3060dn: не более 25 секунд
Двустороннее копирование	Стандартная
Возможности устройства подачи бумаги	Может использоваться бумага, на 100 % изготовленная из отходов.



**Примечание** Сведения о рекомендованных типах бумаги можно получить по месту приобретения аппарата или у сервисного персонала.

# Глоссарий

---

## Время ожид. подачи формы

При отправке данных на принтер могут возникнуть задержки. В течение этого времени принтер ожидает получения следующей части данных без выполнения разрыва страницы. При использовании функции времени ожидания подачи формы принтер ожидает получения следующей части данных только в течение заданного времени, после чего автоматически выполняет разрыв страницы. После начала периода ожидания и по истечении заданного интервала времени принтер автоматически обрабатывает полученные им данные и выполняет печать. Если аппарат не получил данные печати для последней страницы, то он завершает обработку такого задания печати и не выполняет печать.

## Дополнительная память

Дополнительная память (устанавливается отдельно) используется для увеличения общего объема памяти, установленной в данном аппарате. За информацией о модулях памяти DIMM, которые можно использовать в этом аппарате, обращайтесь к техническому специалисту по сервисному обслуживанию.

## Драйвер печати

Программное обеспечение, позволяющее печатать данные, созданные прикладными программными продуктами. Драйвер принтера для аппарата содержится на диске *Product Library disk*, входящем в комплект поставки. Установите драйвер принтера на компьютере, подключенном к аппарату.

## Карта памяти SD/SDHC

Карта памяти SD представляет собой съемное устройство для сохранения данных. Это энергонезависимое полупроводниковое устройство, данные в котором сохраняются даже после отключения электропитания. Максимальная емкость карт составляет 2 ГБ.

Карты памяти SDHC являются улучшенным вариантом карт памяти SD. В отличие от карт памяти SD эти карты обладают большей емкостью и гарантированной минимальной скоростью передачи данных.

Поскольку на этих картах используется файловая система FAT32, то поддерживается емкость до макс. 32 ГБ.

## Контурные шрифты

При использовании контурных шрифтов контуры символов представлены числовыми выражениями, поэтому шрифты можно увеличивать или уменьшать различными способами, изменяя числовые значения выражений. Печать будет четкой даже при увеличении размера шрифта, поскольку символы определяются контурами, заданными с помощью числовых выражений. Изменение размера шрифта выполняется с шагом 0,25 пункта, максимальный размер составляет 999,75 пункта.

## Маска подсети

Маска подсети — это способ расширения части IP-адреса, содержащей сетевой адрес. Маска подсети представляет все части сетевых адресов как 1, а все части адресов хостов — как 0. Количество битов в префиксе указывает на длину сетевого адреса. Термин "префикс" относится к символам, добавленным в начале, и в данном контексте указывает на первую часть IP-адреса. При записи IP-адреса длина сетевого адреса может указываться длиной префикса после косой черты (/). Например, "24" в адресе "133.210.2.0/24". Таким образом, "133.210.2.0/24" обозначает IP-адрес "133.210.2.0" с 24-битным префиксом (сетевая часть). Эта новая сетевая часть адреса (изначально — часть адреса хоста), возможная благодаря маске подсети, называется адресом подсети. Если вводится маска подсети, необходимо убедиться, что для параметра DHCP установлено значение Выкл.

## Пользовательский ящик

Функция пользовательского ящика сохраняет данные печати для каждого отдельного пользователя и позволяет пользователю печатать одну или несколько копий сохраненных данных в другое время с помощью панели управления принтером.

## Режим ожидания

Данный режим предназначен для экономии энергии. Он включается, когда аппарат не используется в течение предопределенного периода времени. В этом режиме потребление энергии снижается до минимального уровня. Настройку по умолчанию можно изменить.

## Стр/мин (страниц в минуту)

Обозначает количество страниц формата A4, печатаемых за одну минуту.

## Страница состояния

На данной странице приведены данные о состоянии аппарата, например объем памяти, общее количество напечатанных страниц и параметры источника бумаги. С помощью панели управления страницу состояния можно напечатать.

## т/д (точек на дюйм)

Единица измерения разрешения, равная количеству напечатанных точек на дюйм (25,4 мм).

## Универсальный лоток

Используется вместо кассет при печати на конвертах, бумаге Nagaki, пленке или этикетках.

## Шлюз по умол.

Так называется устройство, например компьютер или маршрутизатор, служащее входом/выходом (шлюзом) для доступа к компьютерам за пределами данной сети. Если для IP-адреса не назначен конкретный шлюз, данные пересылаются хосту, назначенному шлюзом по умолчанию.

## Эмуляция

Данная функция позволяет интерпретировать и исполнять языки описания страниц других принтеров.

## Ящик заданий

Функция ящика заданий сохраняет данные печати в принтере и позволяет пользователям печатать одну или несколько копий сохраненных данных в другое время с помощью панели управления принтером.

## AppleTalk

AppleTalk предоставляет возможность совместного доступа к файлам и принтерам, а также возможность использования прикладного программного обеспечения, установленного на другом компьютере, который подключен к той же сети AppleTalk.

## Auto-IP

Auto-IP представляет собой модуль, позволяющий назначать при запуске устройства динамические адреса IPv4. Однако DHCP требует наличия сервера DHCP. Auto-IP — это бессерверный способ выбора IP-адреса. Для Auto-IP резервируются IP-адреса в диапазоне от 169.254.0.0 до 169.254.255.255 и затем автоматически присваиваются устройствам.

## Bonjour

Bonjour, также известный как сеть с нулевой конфигурацией, представляет собой сервис, автоматически обнаруживающий компьютеры, устройства и службы в сети IP. Благодаря использованию стандартного в отрасли протокола IP Bonjour позволяет устройствам автоматически определять друг друга без назначения IP-адресов или установки сервера DNS. Bonjour также отправляет и принимает сетевые пакеты с помощью UDP-порта 5353. Если включен брандмауэр, пользователю следует убедиться, что UDP-порт 5353 открыт, поскольку это необходимо для правильной работы Bonjour. Некоторые брандмауэры настроены таким образом, чтобы отклонять только некоторые пакеты Bonjour. Если Bonjour не работает стабильно, проверьте настройки брандмауэра и убедитесь, что Bonjour зарегистрирован в списке исключений и что пакеты Bonjour принимаются. Если установить Bonjour на Windows XP Service Pack 2 и позднее, то брандмауэр Windows будет корректно настроен по отношению к Bonjour.



## **DDNS (Динамическая система доменных имен)**

Динамическая система доменных имен (DDNS) — это система, предоставляющая фиксированное имя хоста для динамически изменяемых IP-адресов.

В результате обновления соответствия между зарегистрированным именем хоста и IP-адресом по мере изменения IP-адреса обеспечивается возможность установить соединение с тем же именем хоста, даже если IP-адрес изменился.

## **DHCP (Dynamic Host Configuration Protocol)**

Протокол динамической конфигурации хоста (DHCP) автоматически разрешает IP-адреса, маски подсети и адреса шлюзов в сети TCP/IP. DHCP минимизирует нагрузку на управление сетью, содержащей большое количество компьютеров-клиентов, поскольку освобождает отдельных клиентов, включая принтеры, от необходимости присвоения IP-адреса.

## **EcoPrint**

Это режим печати, при котором уменьшается расход тонера. Отпечатанные в режиме EcoPrint страницы выглядят светлее, чем страницы, напечатанные в обычном режиме.

## **IP-адрес (адрес интернет-протокола)**

Адрес межсетевого протокола представляет собой уникальный номер, обозначающий конкретный компьютер или соответствующее устройство в сети. Формат IP-адреса представляет собой четыре набора цифр, разделенных точками, например 192.168.110.171. Каждое число должно быть от 0 до 255.

## **IPP**

Протокол печати через Интернет (IPP) — это стандарт, использующий сети TCP/IP, например Интернет, чтобы разрешить отправку заданий печати на удаленные компьютеры и принтеры. IPP — это расширение протокола HTTP, используемого для просмотра веб-сайтов, которое позволяет осуществлять печать на удаленных принтерах через маршрутизаторы. Также он поддерживает механизмы аутентификации HTTP наряду с сервером SSL и проверкой подлинности клиента, а также шифрование.

## **KPDL**

Язык описания страниц Kyocera на основе PostScript совместим с Adobe PostScript Level 3.

## **NetBEUI (расширенный пользовательский интерфейс дейтаграммной передачи NetBIOS)**

Интерфейс, разработанный компанией IBM в 1985 г. в качестве обновления для NetBIOS. В малых сетях он дает больше расширенных функций, чем другие протоколы, например TCP/IP и др. Он не подходит для больших сетей из-за недостатка мощностей маршрутизации, не позволяющего выбирать наиболее оптимальные маршруты. Интерфейс NetBEUI был адаптирован компанией IBM для OS/2 и компанией Microsoft для Windows как стандартный протокол для общего доступа к файлам и функциям печати.

## **NetWare**

Программное обеспечение, разработанное компанией Novell для управления сетью, которое может работать в различных операционных системах.

## **POP3 (Post Office Protocol 3)**

Стандартный протокол получения электронной корреспонденции с сервера, на котором хранятся письма, через Интернет или внутреннюю сеть.

## **PostScript**

Язык описания страниц, разработанный Adobe Systems. Характеризуется гибкими функциями шрифтов и высокофункциональной графикой, обеспечивая более высокое качество печати. Первая версия Level 1 была выпущена в 1985 г., за ней в 1990 г. последовала версия Level 2, которая давала возможность цветной печати и поддерживала двухбайтовые языки (например, японский). В 1996 г. была выпущена версия Level 3, представлявшая собой обновление для интернет-доступа и формата PDF, а также постепенные улучшения в технологиях реализации.

### **RA (без состояния)**

Маршрутизатор IPv6 сообщает (передает) такую информацию, как глобальный префикс адреса, с помощью ICMPv6. Данная информация представляет собой "объявление маршрутизатора" (Router Advertisement — RA). ICMPv6 означает Internet Control Message Protocol (протокол межсетевых управляющих сообщений) и является стандартом IPv6, определенным в документе RFC 2463 "Internet Control Message Protocol (ICMPv6) for the Internet Protocol Version 6 (IPv6) Specification" (Спецификация протокола межсетевых управляющих сообщений (ICMPv6) для межсетевого протокола версии 6 (IPv6)).

### **SMTP (Simple Mail Transfer Protocol)**

Протокол передачи электронной корреспонденции через Интернет или внутреннюю сеть. Используется для передачи почтовых сообщений между почтовыми серверами, а также для отправки почтовых сообщений от клиентов на серверы.

### **SSD (твердотельный накопитель)**

Твердотельный накопитель представляет собой устройство для хранения данных, в котором используется технология флэш-памяти.

В отличие от обычных жестких дисков, в которых информация хранится на магнитных дисках, в накопителя SSD для хранения данных используются полупроводники.

В сравнении с обычными жесткими дисками, в которых для считывания данных с магнитного диска используется головка, твердотельные накопители обладают следующими преимуществами: считывание данных в них происходит с повышенной скоростью, твердотельные накопители устойчивы к воздействию вибрации и для их работы не требуются двигатели. В свою очередь, отсутствие двигателей означает уменьшенное энергопотребление и отсутствие шума при работе.

### **TCP/IP (IPv6)**

TCP/IP (IPv6) основывается на текущем межсетевом протоколе, TCP/IP (IPv4). IPv6 представляет собой следующее поколение межсетевых протоколов и расширяет доступное адресное пространство, что решает проблему нехватки адресов под IPv4, а также отличается такими новыми улучшенными функциями, как дополнительная безопасность и возможность назначения приоритетов при передаче данных.

### **TCP/IP (Transmission Control Protocol/Internet Protocol)**

TCP/IP — это набор протоколов, предназначенных для определения способа обмена данными по сети между компьютерами и другими устройствами.

### **USB (Universal Serial Bus)**

Стандартный интерфейс для последовательного обмена данными с малой и средней скоростью. Данный принтер поддерживает высокоскоростной USB. Максимальная скорость обмена данными составляет 480 Мбит/с, максимальная длина кабеля 5 м.

### **WPS (стандарт безопасной настройки Wi-Fi)**

WPS — стандарт защиты сети, разработанный организацией Wi-Fi Alliance для упрощенного подключения беспроводных устройств и настройки защищенного доступа по Wi-Fi. Для подключения устройств с поддержкой WPS к беспроводным точкам доступа необходимо нажать кнопку или ввести парольную фразу.

# Алфавитный указатель

---

## А

---

Автоматическая замена кассеты	4-46
Администратор	4-145
Альтернативная эмуляция	4-51

## Б

---

Безопасность	4-129
Блокировка интерфейсов	4-131
Сеть	4-130
Бумага	
Бумага с предварительной печатью	A-20
Бумага специального назначения	A-17
Выполнение сброса пользовательских настроек	4-43
Другие свойства бумаги	A-16
Загрузка бумаги в кассету	2-41
Загрузка бумаги в универсальный лоток	2-45
Загрузка конвертов	2-47
Конверты	A-19
Минимальный и максимальный форматы бумаги	A-12
Наст. пар. бумаг	4-44
Открытки	A-19
Переработанная бумага	A-20
Пленка	A-17
Плотная бумага	A-20
Пригодность бумаги	A-11
Тип носителя	4-32, 4-38, 4-39, 4-40
Толщина бумаги	4-40
Форматы бумаги	4-31, 4-33, 4-35, A-13
Цветная бумага	A-20
Этикетки	A-18
Бумага с предварительной печатью	A-20
Бункер для отработанного тонера	1-2

## В

---

Верхний лоток	1-2
Верхняя крышка	1-3
Внутри принтера	
Устранение застрявшей бумаги	8-24
Возврат каретки	4-60
Вход по PIN	4-143
Выключатель питания	1-2
Выходной лоток	4-49

## Д

---

Двойная передняя крышка	1-3
Диск формата бумаги	4-34
Дисплей сообщений	1-5, 4-2
Информация о статусе	4-2
Сообщения интерактивной справки	8-21
Язык	4-99
Длительное неиспользование	7-11
Дополнительное оборудование	
Карта SD	A-7

Дополнительное приложение ThinPrint	A-10
Дополнительные функции	4-162
Драйвер принтера	2-18
Macintosh	2-24
Windows	2-19
Другая бумага	4-35
Дуплексная печать	4-47
Допустимость с пользовательской бумагой	4-43
Режимы сшивания	4-48

## З

---

Задний блок	
Устранение застрявшей бумаги	8-26
Задняя крышка	1-4
Замена бункера для отработанного тонера	7-7
Замена картриджа с тонером	7-2
Застревание бумаги	8-20
Защита данных	4-134
Инициализация диска SSD	4-135
Пароль защиты	4-134

## И

---

Имя задания	4-62
Имя пользователя	4-62
Индикатор	
Внимание	1-5, 4-3
Спящий режим	1-5, 4-3
Готов	1-5, 4-3
Интерфейс USB	1-4
История журнала заданий	4-17
Автоматическая отправка	4-17
Адресат	4-19
Личная информация	4-21
Отправка истории	4-18
Тема	4-21

## К

---

Карта памяти SD	Глоссарий-1
Карта SD	
Форматирование	4-108
Картридж с тонером	1-3
Кассета 1	1-2
Кассета для бумаги	
Загрузка бумаги	2-41
Источник подачи бумаги	4-45
Нестандартный формат бумаги	4-35
Стандартный формат бумаги	4-33
Тип бумаги	4-34, 4-38
Устранение застрявшей бумаги	8-22
Формат бумаги	4-33
Качество печати	4-55
Клавиатура USB	A-10
Клавиша	
Клавиша [Выход]	1-5, 4-4
Клавиша [Левый выбор]	1-5, 4-6

Клавиша [Меню]	1-5, 4-4
Клавиша [Назад]	1-5, 4-4
Клавиша [Отмена]	1-5, 4-4
Клавиша [Правый выбор]	1-5, 4-6
Клавиша [Сброс]	1-5, 4-5
Клавиша [Ящик документов]	1-5, 4-5
Клавиша [ОК]	1-5, 4-5
Клавиши со стрелками	1-5, 4-5
Цифровая клавиатура	1-5, 4-5
Кодовый набор	4-54
Комплект беспроводного сетевого интерфейса	A-7
Комплект параллельного интерфейса	A-8
Комплект сетевого интерфейса	A-7
Комплекты тонера	7-2
Компоненты аппарата	1-1
Копии	4-57
Крышка блока термозакрепления	1-4
Крышка интерфейса	1-4
Крышка разъема для шнура питания	1-4

## Л

Левая крышка	1-2
Лоток для вывода лицевой стороной вверх	A-9

## М

Меню выбора режима	4-9
Меню состояния	6-1
Журнал заданий	6-4
Клавиатура USB	6-5
Опцион. сеть	6-8
Сеть	6-5
Состояние задания	6-3
Wi-Fi	6-6
Wi-Fi Direct	6-6
Меры по обеспечению безопасности при использовании беспроводной ЛВС	-xiv
Места застревания бумаги	8-20
Модуль расширения памяти	A-5
Опция	A-5

## Н

Настр. сервиса	4-160
Настр. ID-карты	4-147
Настройка страницы	4-57
Настройка таймера	4-111
Время ожидания подачи форм	4-123
Правило выключения электропитания	4-117
Тайм-аут пинга	4-123
Таймер выключения электропитания	4-118
Таймер режима ожидания	4-117
Таймер сброса ошибки	4-123
Таймер сброса панели	4-113
Уровень для режима ожидания	4-114
Настройка учета заданий	4-149
Настройки кассеты (от 1 до 5)	4-33
Кассеты	4-33

Плотность бумаги	4-40
Настройки недельного таймера	
Недельный таймер	4-119
Повторные настройки	4-121
Расписание	4-119
Настройки опциональной сети	4-87
Беспроводная сеть	4-88
Интерфейс LAN	4-81, 4-97
Настройка фильтрации MAC-адресов	4-98
Настройки TCP/IP	4-73, 4-95
Основные настройки	4-95
AppleTalk	4-96
IPSec	4-97
Netware	4-96
Настройки сети	
Имя хоста	4-64
Настройки Wi-Fi Direct	4-64
IPP через SSL	4-82
IPSec	4-82
Настройки таймера	
Автоматический сброс панели	4-113
Автоматическое удаление ошибки	4-122
Настройки недельного таймера	4-119
Настройки Wi-Fi	
Настройка	4-67
Wi-Fi	4-66
Настройки Wi-Fi Direct	
Автоотключение	4-65
Имя устройства	4-65
Таймер отключения	4-66
IP-адрес	4-65
Wi-Fi Direct	4-64

## О

Обработка ошибок	4-109
Несоотв. бумаги	4-110
Несоответствие вставки	4-111
Ошибка двусторонней бумаги	4-110
Ун. лот. пуст.	4-111
Обслуживание	4-158, 7-1
Перезапуск	4-159
Тихий режим	4-158
Ограничение использования данного аппарата	-xv
Опция	
Карта SD	A-5
Лоток для вывода лицевой стороной вверх	A-5
Модуль расширения памяти	A-5
Податчик бумаги	A-5
Card authentication kit	A-5
Network interface kit	A-5
Parallel interface kit	A-5
SSD	A-5
USB flash memory	A-5
Wireless network interface kit	A-5
Ориентация	4-59
Открытки	A-19
Отмена задания печати	3-3, 4-4
Отображение состояния/журнала	4-124
Очистка	
Принтер	7-9

## П

Паз замка для защиты от краж	1-4
Память	
Дополнительная память	A-6
Проверка дополнительной памяти	A-6
Память USB	A-8
Печать	4-22
Панель управления	1-2, 1-5
Параметры входа пользователя в систему	4-137
Передняя крышка	1-3
Перемещение принтера	7-11
Переработанная бумага	A-20
Печ.загол.сообщ.	4-128
Печать из приложений	3-2
Печать отчета	4-10
Печать с уменьшением	4-57
Пленка	A-17
Плотная бумага	A-20
Плотность печати	4-56
Податчик бумаги	A-7
Загрузка бумаги	2-41
Источник подачи бумаги	4-45
Тип бумаги	4-34, 4-38
Устранение застрявшей бумаги	8-22
Формат бумаги	4-33, 4-35
Податчик бумаги большой емкости	A-10
устранение застрявшей бумаги	8-27
Подсветка дисплея	4-109
Поиск и устранение неисправностей	8-1
Пользовательский формат бумаги	
Дуплексная печать	4-42
Плотность бумаги	4-41
Формат бумаги	4-36
Пользовательский ящик	5-4
Драйвер принтера	5-34
Приложение	A-1
Приоритет универсального лотка	4-46
Программа Energy Star	xiv

## Р

Размер TIFF/JPEG	4-61
Разрешение печати	4-56
Разъем для шнура питания	1-4
Разъем сетевого интерфейса	1-4
Реж. подачи бум.	4-47

## С

Сетевые настройки	4-63
Порт RAW	4-82
Bonjour	4-82
Enhanced WSD	4-83
EnhancedWSD(SSL)	4-83
FTP (сервер)	4-82
HTTP	4-82
HTTPS	4-82
IPP	4-82
LDAP	4-82
LPD	4-82

NetBEUI	4-82
POP3	4-82
SMTP	4-82
SNMP	4-82
SNMPv3	4-82
ThinPrint	4-82
WSD-печать	4-82
Сеть	
Интерфейс LAN	4-81
Маска подсети	4-77
Настр. IPv6	4-78
Настройка IPv4	4-75
Настройка TCP/IP	4-74
Настройки проводной сети	4-74
Настройки Wi-Fi	4-66
Основная сеть	4-85
Перезапуск сети	4-74
Пинг	4-85
Шлюз по умол.	4-77
Auto-IP	4-76
DHCP	4-75
DHCPv6	4-81
IP-адрес	4-76
RA (Stateless)	4-80
TCP/IP	4-75
TCP/IP (IPv6)	4-78
Сиг "Мало тон"	4-126
Сигнал	4-104
Слот для подключения памяти USB	1-2
Слот дополнительного интерфейса	1-4
Сообщение о застревании бумаги	8-20
Сообщения интерактивной справки по устранению застревания бумаги	8-21
Сообщения об ошибках	8-8
Способ ввода символов	A-2
Справка по драйверу для принтера	3-9
Стопор бумаги	1-2, 2-48
Страница состояния	4-12
Счетчик	4-30
Съемный носитель USB	
Извлечь	4-29

## Т

Тип клавиат. USB	4-126
Тихий режим	4-158

## У

Удаление застрявшей бумаги	
из заднего блока	8-26
из кассеты для бумаги	8-22
из податчика бумаги	8-22
из податчика бумаги большой емкости	8-27
из устройства двусторонней печати	8-23
Удаление программного обеспечения	2-23
Удержание заданий	5-23
Быстрая копия	5-25
Драйвер принтера	5-34
Проверка и удержание	5-25
Сохраненное задание	5-29

Частная печать	5-29
Узел проявки	1-3
Указания	
по выбору бумаги	A-13
Универсальный лоток	1-2
Загрузка бумаги	2-45
Источник подачи бумаги	4-45
Тип носителя	4-32
Устранение застрявшей бумаги	8-22
Формат бумаги	4-31
Установка даты	4-101
Установка драйвера принтера	
Macintosh	2-24
Windows	2-19
Установка программного обеспечения	2-18
Устранение застрявшей бумаги	
в универсальном лотке	8-22
внутри принтера	8-24
Устранение неисправностей	8-2
Устранение сбоев в работе	8-2
Устройство двусторонней печати	
Устранение застрявшей бумаги	8-23

## X

Характеристики	A-22
----------------	------

## Ц

Цветная бумага	A-20
----------------	------

## Ш

Шрифт	4-52
-------	------

## Э

Экран "Ящик докум." по умолчанию	4-100
Эмуляция	4-49
Отчет об ошибках	4-50
Этикетки	A-18

## Я

Язык	4-99
Яркость экрана	4-109
Ящик документов	5-2
Ящик заданий	5-23
Настройки	5-32

## A

A4 по ширине	4-60
AppleTalk	Глоссарий-2
Auto-IP	Глоссарий-2

## B

Bonjour	Глоссарий-2
---------	-------------

## C

Card Authentication Kit	A-10
Command Center RX	2-31

## D

Data Security Kit	A-10
DDNS	Глоссарий-3
DHCP	Глоссарий-3

## E

EcoPrint	4-55
----------	------

## K

KIR	4-55
-----	------

## N

NetBEUI	Глоссарий-3
Network Settings (Сетевые настройки)	2-2

## R

RAM-диск	4-106
----------	-------

## S

SSD	A-7, Глоссарий-4
Форматирование	4-108

## U

USB-порт	1-4
----------	-----

## W

Wi-Fi Direct	
Нажм. кн. настр.	6-7
Подробная информация	6-7
Сост. подключен.	6-7
Wireless Network Interface Kit	A-8
WPS (стандарт безопасной настройки	
Wi-Fi)	Глоссарий-4

---

**X**

---

XPS, вписать в страницу ..... 4-61

**QUALITY  
CERTIFICATE**

This machine has passed  
all quality controls and  
final inspection



# PASSIONATE PEOPLE. FROM ALL OVER THE WORLD.



## **KYOCERA Document Solutions Europe B.V.**

Bloemlaan 4, 2132 NP Hoofddorp,  
The Netherlands  
Phone: +31-20-654-0000  
Fax: +31-20-653-1256



## **KYOCERA Document Solutions Nederland B.V.**

Beechavenue 25, 1119 RA Schiphol-Rijk,  
The Netherlands  
Phone: +31-20-5877200  
Fax: +31-20-5877260



## **KYOCERA Document Solutions (U.K.) Limited**

Eldon Court, 75-77 London Road,  
Reading, Berkshire RG1 5BS,  
United Kingdom  
Phone: +44-118-931-1500  
Fax: +44-118-931-1108



## **KYOCERA Document Solutions Italia S.p.A.**

Via Monfalcone 15, 20132, Milano, Italy  
Phone: +39-02-921791  
Fax: +39-02-92179-600



## **KYOCERA Document Solutions Belgium N.V.**

Sint-Martinusweg 199-201 1930 Zaventem,  
Belgium  
Phone: +32-2-7209270  
Fax: +32-2-7208748



## **KYOCERA Document Solutions France S.A.S.**

Espace Technologique de St Aubin  
Route de l'Orme 91195 Gif-sur-Yvette CEDEX,  
France  
Phone: +33-1-69852600  
Fax: +33-1-69853409



## **KYOCERA Document Solutions Espana, S.A.**

Edificio Kyocera, Avda. de Manacor No.2,  
28290 Las Matas (Madrid), Spain  
Phone: +34-91-6318392  
Fax: +34-91-6318219



## **KYOCERA Document Solutions Finland Oy**

Atomitie 5C, 00370 Helsinki,  
Finland  
Phone: +358-9-47805200  
Fax: +358-9-47805390



## **KYOCERA Document Solutions Europe B.V., Amsterdam (NL) Zürich Branch**

Hohlstrasse 614, 8048 Zürich,  
Switzerland  
Phone: +41-44-9084949  
Fax: +41-44-9084950



## **KYOCERA Bilgitas Document Solutions Turkey A.S.**

Gülbahar Mahallesi Otello Kamil Sk. No:6 Mecidiyeköy  
34394 Şişli İstanbul, Turkey  
Phone: +90-212-356-7000  
Fax: +90-212-356-6725



## **KYOCERA Document Solutions Deutschland GmbH**

Otto-Hahn-Strasse 12, 40670 Meerbusch,  
Germany  
Phone: +49-2159-9180  
Fax: +49-2159-918100



## **KYOCERA Document Solutions Austria GmbH**

Altmanndorferstraße 91, Stiege 1, 2. OG, Top 1, 1120, Wien,  
Austria  
Phone: +43-1-863380  
Fax: +43-1-86338-400



## **KYOCERA Document Solutions Nordic AB**

Esbogatan 16B 164 75 Kista,  
Sweden  
Phone: +46-8-546-550-00  
Fax: +46-8-546-550-10



## **KYOCERA Document Solutions Norge Nuf**

Olaf Helsetsv. 6, 0619 Oslo,  
Norway  
Phone: +47-22-62-73-00  
Fax: +47-22-62-72-00



## **KYOCERA Document Solutions Danmark A/S**

Ejby Industrivej 60, DK-2600 Glostrup,  
Denmark  
Phone: +45-70223880  
Fax: +45-45765850



## **KYOCERA Document Solutions Portugal Lda.**

Rua do Centro Cultural, 41 (Alvalade) 1700-106 Lisboa,  
Portugal  
Phone: +351-21-843-6780  
Fax: +351-21-849-3312



## **KYOCERA Document Solutions South Africa (Pty) Ltd.**

KYOCERA House, Hertford Office Park,  
90 Bekker Road (Cnr. Allandale), Midrand, South Africa  
Phone: +27-11-540-2600  
Fax: +27-11-466-3050



## **KYOCERA Document Solutions Russia LLC.**

Building 2, 51/4, Schepkina St., 129110, Moscow,  
Russia  
Phone: +7(495)741-0004  
Fax: +7(495)741-0018



## **KYOCERA Document Solutions Middle East**

Dubai Internet City, Bldg. 17,  
Office 157 P.O. Box 500817, Dubai,  
United Arab Emirates  
Phone: +971-04-433-0412



## **KYOCERA Document Solutions Inc.**

2-28, 1-chome, Tamatsukuri, Chuo-ku  
Osaka 540-8585, Japan  
Phone: +81-6-6764-3555  
<http://www.kyoceradocumentsolutions.com>

