

SNAIGĒ

МОРОЗИЛЬНИК
CONGELATOR



F 27FG

Instrucțiuni de utilizare **MD**
Инструкция по эксплуатации **RU**

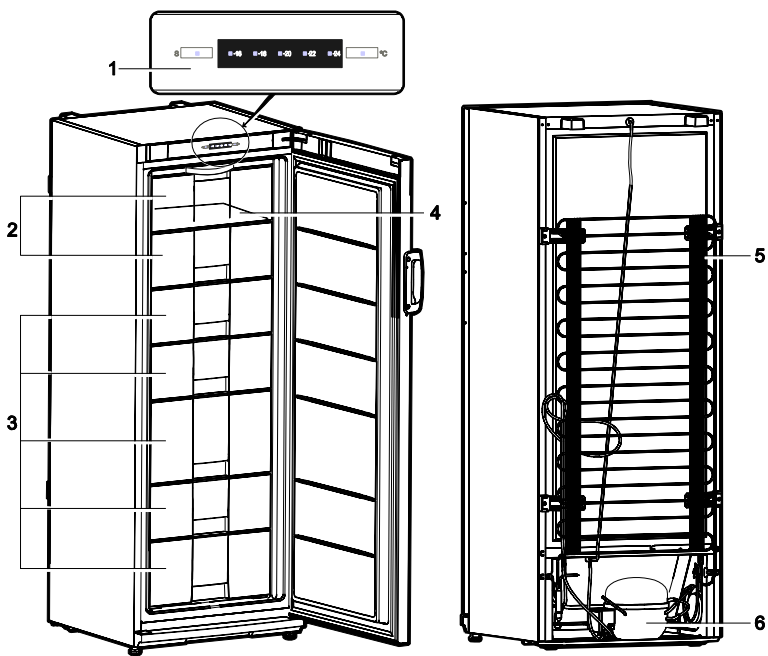

1

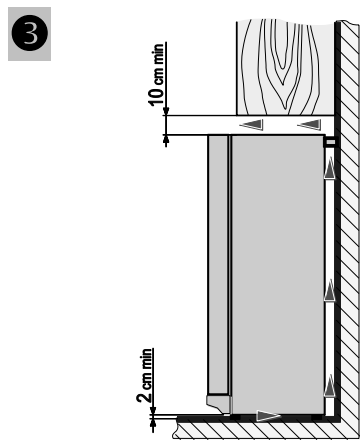
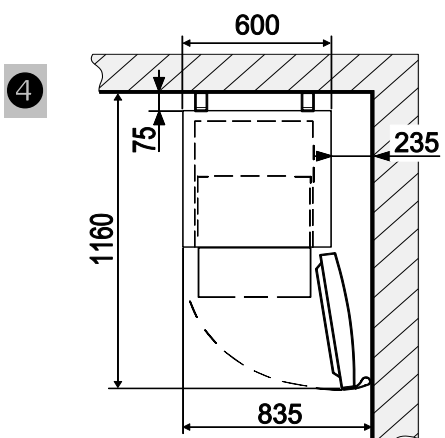
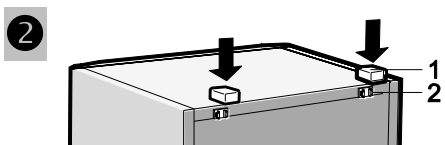

5

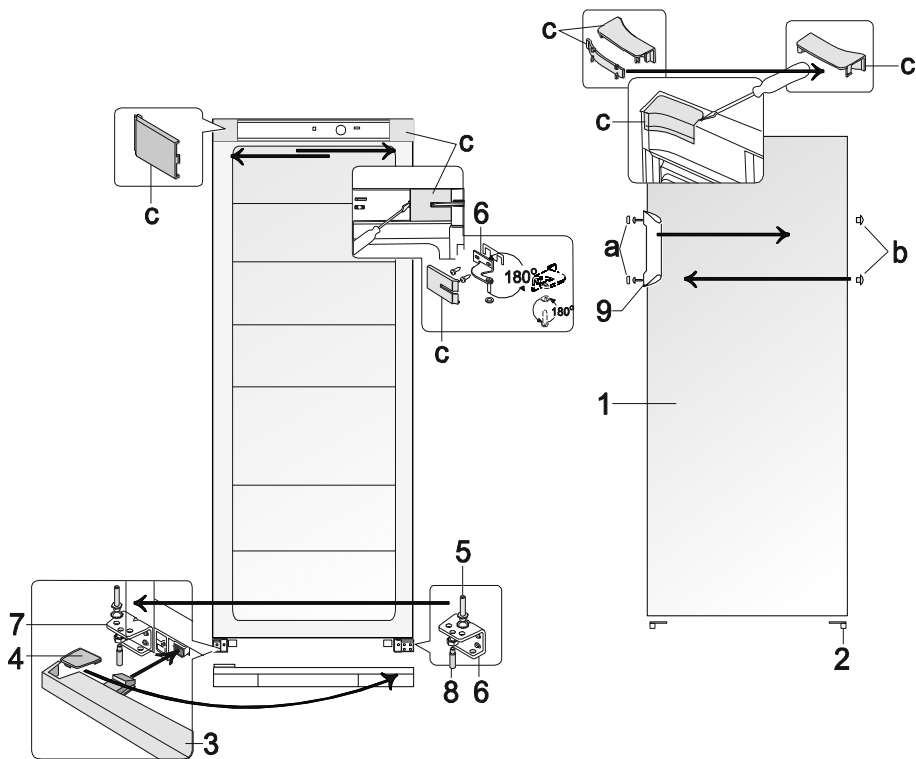

INSTRUCȚIUNI DE SIGURANȚĂ

CITIȚI CU ATENȚIE MANUALUL DE INSTRUCȚIUNI. Dacă instrucțiunile nu sunt urmate, există riscul producerii de accidente, defecțiuni la aparatură și pierderea dreptului de service gratuit ce intră în condițiile de garanție. Recomandăm păstrarea manualului de instrucțiuni atâta timp cât dețineți aparatul. La vânzarea aparatului, înmânați manualul de instrucțiuni noului proprietar.

ATENȚIE!

- Asigurați-vă că toate orificiile de ventilație din interiorul sau exteriorul aparatului nu sunt astupate sau blocate.
- Nu folosiți dispozitive mecanice sau alte metode pentru a accelera procesul de decongelare.
- Nu folosiți aparate electrice în interiorul compartimentelor de depozitare a alimentelor decât dacă acestea sunt din clasa recomandată de producător.
- Nu deteriorați sistemul frigorific al aparatului. Conține agent refrigerant R600a. Dacă sistemul frigorific este defect:



- Nu folosiți foc deschis.
 - Evitați scânteile – nu porniți nici un aparat electric sau instalații de iluminat.
 - Aerisiți imediat încăperea
- Nu permiteți copiilor să de joace cu aparatul sau sa-l scoată din/bage în priză. Nu permiteți copiilor să se joace cu ambalajul aparatului.
 - Acest aparat poate fi utilizat de copii cu vârsta de cel puțin 8 ani și de persoane cu handicap fizic, senzorial sau mintal sau fără experiență și cunoștințe dacă aceștia au fost supravegheați sau dacă li s-a arătat mai întâi modul de utilizare al aparatului într-un mod sigur și aceștia înțeleg pericolele implicate.
 - Curățarea și întreținerea efectuate de utilizator nu se vor efectua de copii fără supraveghere.
 - Aparatul va fi folosit doar pentru înghețarea sau stocarea alimentelor.
 - Acest aparat nu este destinat depozitării substanțelor inflamabile, cum ar fi flacoanele cu aerosoli, cu agent de propulsare inflamabil.
 - Este interzisă depozitarea benzinei și a altor lichide inflamabile în vecinătatea aparatului.

RACORDAREA LA REȚEAUA DE ALIMENTARE

- Aparatul va fi conectat la o priză cu împământare. Priza de curent electric împământată, prin intermediul căreia aparatul este racordat la rețeaua de alimentare, trebuie să se afle într-un loc accesibil.
- DACĂ APARATUL ESTE FURNIZAT ÎMPREUNĂ CU UN CABLU SPECIAL DE ALIMENTARE, ACESTA POATE FI ÎNLOCUIT DOAR CU ACELAȘI CABLU DE ALIMENTARE FURNIZAT DE CĂTRE PRODUCĂTOR.
- PENTRU ELIMINAREA PERICOLELOR, CORDOANELE DE ALIMENTARE DETERIORATE TREBUIE ÎNLOCUITE DOAR DE CĂTRE PRODUCĂTOR, DE UN TEHNICIAN DE ÎNTREȚINERE —SAU DE PERSOANE CU CALIFICARE ECHIVALENTĂ.
- NU UTILIZAȚI prelungitoare sau adaptoare ori conectoare.
- Frecvența și puterea energiei electrice furnizate în casa dumneavoastră trebuie să respecte parametri de date generale ale aparatului, după cum reiese din eticheta produsului.
- Pentru a evita defecțiunile la amplasarea aparatului aveți grijă să nu îndoiiți cablul. Nu depozitați obiecte grele cum ar fi dispozitive de răcire, mobilă sau electrocasnice lângă aparat astfel încât acestea să poată îndoii sau avaria cablul de alimentare. Aceasta poate cauza un scurtcircuit sau un incendiu.
- Asigurați-vă ca fișa cablului nu este prinsă de partea posterioară a aparatului sau nu este deteriorată. Fișele defecte pot cauza incendii!
- DACĂ APARATUL ESTE SCOS DIN PRIZĂ (PENTRU CURĂȚARE, MUTARE ÎN ALT LOC ETC.), EL POATE FI PORNIT ÎN MOD REPETAT DUPĂ 15 MINUTE.
- Este interzisă utilizarea unui aparat defect din punct de vedere tehnic.
- Înainte de curățare, opriți aparatul și scoateți din priză cablul de alimentare.
- Aparatul nu poate fi distrus prin ardere.
- Nu puneți niciun dispozitiv electric pornit pe aparat (cum ar fi cuptoare cu microunde, uscătoare de păr, fier de călcat, fierbător electric sau alte dispozitive electrice) deoarece acestea pot cauza arderea componentelor din plastic.
- Nu vă urcați sau nu vă așezați pe aparat, nu vă sprijiniți de ușile aparatului și nu permiteți copiilor să facă toate acestea.



DACĂ APARATUL ESTE DEFECT ȘI NU ESTE POSIBILĂ REPARAREA LUI DUPĂ RECOMANDĂRILE PRIMITE, SCOATEȚI-L DIN PRIZĂ, DESCHIDEȚI UȘILE ȘI CHEMAȚI UN SPECIALIST DE ÎNTREȚINERE. DOAR UN AGENT DE ÎNTREȚINERE POATE REPARA TOATE DEFECȚIUNILE TEHNICE ȘI DE MONTAJ.

INFORMAȚII GENERALE

Aparatul (denumit în continuare: compartiment congelator) este un congelator vertical. Congelatorul este echipat cu un sistem de refrigerare fără formare gheață („No Frost”). Compartimentul congelator se folosește la depozitarea pe termen lung a produselor alimentare și pentru realizarea cuburilor de gheață.

APARATUL ESTE ECOLOGIC, NU CONȚINE MATERIALE CARE SĂ DĂUNEZE STRATULUI DE OZON: lichidul refrigerant folosit este R600, iar spuma folosită pentru izolarea aparatului este ciclopentanul C₅ H₁₀.

PRODUCĂTORUL GARANTEAZĂ FUNCȚIONAREA CORECTĂ A APARATULUI UMIDITATE RELATIVĂ A AERULUI DE PÂNĂ LA 70 % ȘI LA TEMPERATURI ALE MEDIULUI AMBIANT DE LA:

+16 °C LA +32 °C - Clasa de climă a aparatului este **N**;

+16 °C LA +38 °C - Clasa de climă a aparatului este **ST**;

+16 °C LA +43 °C - Clasa de climă a aparatului este **T**.

Foaie DE DATE TEHNICE

Model	F 27FG
Volum brut (litri)	248
* ** * Volumul util de alimente congelate (litri)	201
Cosumul curent de energie electrică depinde de condițiile xploatării și de locul amplasării a aparatului	
Clasa eficienței energetice	A+
Consum de energie: kWh / an	266
Clasa de climă	N - T
Funcția de autodezghetare în compartimentul de congelator	este
Dimensiuni, cm cm	163/60/65
Capacitatea de congelare (kg / 24h)	15
Autonomia Zh (h)	18
Nivel de zgomot dB(A) 1 pW	41
Pentru informații despre consumul de energie, consultați eticheta produsului.	

OBSERVAȚIE: Producătorul își rezervă dreptul de a face modificări ulterioare la parametrii și specificațiile tehnice.

DESCRIEREA APARATULUI, COMPONENTE DE BAZĂ

Vă rugăm să consultați ilustrație 1, vezi pagina 1

1	Panoul electronic de comandă	4	Raft de sticlă
2	Secțiune/i de înghețare rapidă FAST FREEZE	5	Condensator
3	Secțiune/i produse congelate	6	Compresor

PREGĂTIREA APARATULUI PENTRU PUNEREA ÎN FUNCȚIUNE

Se recomandă ca pregătirea pentru punerea în funcțiune a aparatului să se facă împreună cu un ajutor.

- Îndepărtați ambalajul. Ridicați aparatul de pe suportul de polistiren. Îndepărtați benzile adezive. **Nu ridicați sau împingeți aparatul ȚINÂNDU-L DE MÂNER deoarece acesta se poate rupe.**
- Când amplasați aparatul în locul ales, el poate fi mai ușor deplasat și mutat dacă ridicați puțin partea superioară și îl înclinați către spate, permițându-i să se miște pe roțile aparatului.
- Îndepărtați banda roșie — aceasta este necesară doar pe timpul transportului. Demontați ușa compartimentului congelator.
- Distrugeți în mod corespunzător ambalajul.
- Luați două suporturi **1** din pungă (vezi Fig. 2) și introduceți-le în ghidajele **2** din partea de sus de pe spatele aparatului.
- Dacă aparatul este adus de la rece (temperatură ce nu depășește +12° C), **așteptați 2 ore înainte de a-l conecta la rețeaua de alimentare.**
- Aparatul nu se va racorda la rețeaua de alimentare cu electricitate decât după îndepărtarea elementelor de împachetare și transport.

POZIȚIONARE

- **Amplasați aparatul într-o încăpere uscată, bine aerisită.**

 **ATENȚIE!** Aparatul nu trebuie pus în funcțiune într-o încăpere neîncălzită sau în balcon. Amplasați aparatul departe de surse de căldură cum ar fi sobe/cuptoare, radiatoare sau departe de razele soarelui.

 **ATENȚIE!** Aparatul nu trebuie să atingă nicio conductă de încălzire, gaz sau de alimentare cu apă, sau orice alte aparate electrice.

- Nu acoperiți gurile de aerisire din partea superioară a aparatului - trebuie să existe o bună circulație a aerului în jurul lui. Între partea superioară a carcasei aparatului și mobilierul ce poate fi suspendat deasupra, trebuie să existe o distanță de cel puțin 10 cm. Dacă această cerință nu este respectată, aparatul va consuma mai multă energie electrică și compresorul se poate supraîncălzi (vezi Fig. 3).
- Aparatul trebuie să stea pe o suprafață plană și să nu atingă peretele. Dacă este necesar reglați înălțimea aparatului prin reglarea picioarelor învârtindu-le în sensul acelor de ceas -

partea superioară a aparatului se ridică, iar învârtindu-le în sens opus acelor de ceas - coboară.

- Dacă aparatul este poziționat într-un colț, o distanță de cel puțin 235 cm trebuie păstrată între carcasa aparatului și perete, astfel încât ușa congelatorului să se poată deschide suficient pentru a scoate sertarul cu alimente congelate (vezi Fig. 4)

PANOUL ELECTRONIC DE COMANDĂ REGLAREA TEMPERATURII

Când aparatul este pentru prima dată conectat la alimentare, segmentul albastru de indicare a temperaturii luminează pe poziția -20 (setare din fabrică este -20 °C, dar puteți să selectați temperatura dorită în funcție de nevoile dumneavoastră).

6

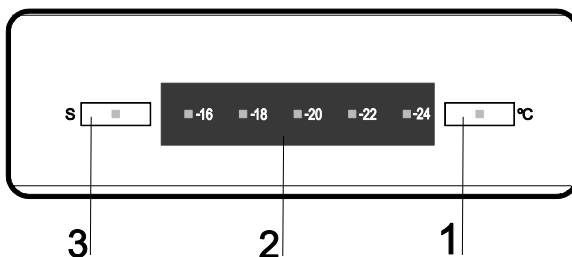

1. Butonul de reglare a temperaturii este marcat cu simbolul „°C”.

Cum se setează temperatura?

Activați butonul **1** destinat pentru reglarea temperaturii: păstrați-l apăsat până când segmentul de indicare a temperaturii luminat cu albastru începe să lumineze intermitent (activ). Apoi, eliberați butonul **1** și îl mai apăsați de câteva ori, până când începe să lumineze lumina albastră (se activează) a segmentului de temperatura dorită. O singură apăsare schimbă temperatura pe o singură poziție.

Temperatura se setează în cerc: de exemplu, segmentul activ este la poziția -22, și doriți să setați temperatura de -18 °C, astfel după activare apăsați de 3 ori butonul **1** destinat pentru setarea temperaturii, atunci segmentul de indicare a temperaturii începe să lumineze cu albastru la poziția -18.

Temperatura în compartimentul de frigider se reglează folosind o scară de cinci puncte:

-16 – temperatura cea mai ridicată (răcire minimă).

-24 – temperatură cea mai scăzută (răcire maximă).

DACĂ UȘA DE LA APARATUL NU ESTE ÎNCHISĂ MAI MULT DE 30 DE SECUNDE, se emite un semnal sonor de avertizare. După închiderea ușii, semnalul sonor se oprește.

NOTĂ. În caz de pană de curent, dispozitivul se pornește singur, salvând ultima temperatura în compartimentul de frigider setata de utilizator.

DACĂ ÎN CAMERA ESTE RECE, DISPOZITIVUL DE REFRIGERARE REFRIGEREAZĂ MAI PUȚIN, ASTFEL ÎNCÂT SE POATE RIDICA TEMPERATURA ÎN CONGELATOR. Cu butonul **1** destinat pentru setarea temperaturii alegeți o temperatură mai scăzută.

Pornirea / oprirea dispozitivului de refrigerare:

OPRIRE. Păstrați apăsat butonul **1** până când trei segmente de indicare a temperaturii încep să lumineze în albastru. **ATENȚIE! Tensiunea electrică rămâne pornită.**

PORNIRE. Păstrați apăsat butonul **1** până când segmentul de indicare a temperaturii setate începe să lumineze cu albastru

NOTĂ. Atunci când porniți dispozitivul de refrigerare, ultima temperatura setată de utilizator vă fi salvată.

2. Segmente de indicare a temperaturii. Segmentul de temperatură prestabilită este luminat cu albastru (activ), în timp ce celelalte segmente ale valorilor temperaturii sunt gri (inactive).

3. Funcția de congelare rapidă „FAST FREEZE” se activează prin apăsarea butonului **3** marcat cu simbolul **„S”**. Când funcția de congelare rapidă este activată, segmentul în centrul butonului luminează alb.

Funcția de congelare rapidă se oprește automat după 26 ore sau când temperatura ajunge la mai puțin de -18 °C

ÎNGHEȚAREA ALIMENTELOR

Dacă aveți de gând să congelați o cantitatea mare de produse alimentare proaspete, atunci cu 24 ore în avans porniți funcția de congelare rapidă – apăsați butonul **3** destinat pentru funcția de congelare rapidă și marcat cu simbolul **„S”** (vă rugăm să consultați ilustrație 6). Segmentul din centrul butonului se va lumina.

Funcția de congelare rapidă se oprește automat după 26 ore sau când temperatura ajunge la mai puțin decât -18 °C. Lumina în segmentul de congelare rapidă se stinge.

Puneți produsele alimentare proaspete pregătite pentru congelare pe un rând sau două rânduri în compartimentul de congelare marcat cu simbolul .

După o zi, luați produse alimentare congelate din compartimentul de congelare rapidă și le puneți în sertarul (sertare) compartimentului de depozitare (vă rugăm să consultați ilustrație 1).

• **NU DEPĂȘIȚI VALOAREA MAXIMĂ DE CANTITATE A PRODUSELOR ALIMENTARE DESTINATE CONGELĂRII INDICATĂ ÎN FOAIE DE DATE TEHNICE.**

• Lăsați o distanță de cel puțin 2,5 cm între alimentele ce se congelează și peretele despărțitor din partea de sus.

• În compartimentul pentru congelare nu puneți alimente neambalate.

• **Nu congelați produse lichide în recipiente de sticlă sau sticle în compartimentul congelator.**

• Alimentele proaspete pentru congelat nu trebuie să se atingă de produsele deja congelate.

• Nu congelați alimente cu o temperatură mai mare decât temperatura camerei.

• Urmăriți data expirării de pe ambalajul alimentelor.

RECOMANDĂM CA PEȘTELE PROASPĂT ȘI SOSURILE SĂ FIE DEPOZITATE ÎN COMPARTIMENTUL CONGELATOR MAXIM 6 LUNI; BRÂNZETURILE, CARNEA DE PUI, DE PORC SAU DE MIEL – MAXIM 8 LUNI; CARNEA DE VITĂ, FRUCTELE ȘI LEGUMELE - NU MAI MULT DE 12 LUNI.

DECONGELAREA COMPARTIMENTULUI CONGELATOR

COMPARTIMENTUL CONGELATOR se dezgheață automat: acesta acționează un sistem de răcire fără gheață (No Frost). Totuși, în funcție de numărul de deschieri și închideri ale ușii congelatorului și de temperatura produselor introduse în aparat, gheața se poate acumula pe pereții interiori ai congelatorului și pe sertare. Acest lucru este normal. Dar, cu cât stratul de gheață este mai gros, cu atât consumul de energie va fi mai mare. În cazul în care sistemul No Frost nu reușește să evaporeze umezeala în exces și stratul de gheață s-a format, aparatul trebuie decongelat. Pentru decongelarea aparatului, urmați pașii următori, în ordinea descrisă:

- **IMPORTANT! Opriți aparatul și deconectați-l de la sursa de alimentare.**
- Scoateți alimentele din compartimentul congelator. Pentru a evita ca alimentele congelate să se încălzească prea mult în timpul decongelării, ele se pot acoperi cu o țesătură groasă și pot fi ținute într-un loc răcoros.
- Lăsați ușa compartimentului congelator deschisă. Când se topește gheața, ștergeți și uscați suprafețele și accesoriile compartimentului congelator.
- Închideți ușile refrigeratorului și congelatorului și porniți. Conectați la sursa de curent electric și porniți aparatul.

CURĂȚAREA ȘI ÎNTREȚINEREA

CURĂȚAȚI APARATUL LA INTERVALE REGULATE.



Rețineți că înainte de curățarea aparatului, trebuie să deconectați aparatul de la sursa de alimentare cu energie electrică prin scoaterea fișei din priză.

- Feriți suprafața interioară a aparatului și componentele de plastic de grăsimi, acizi și sosuri. În caz de vărsare neintenționată - curățați imediat cu apă caldă cu săpun sau detergent de spălat vase. Ștergeți cu o cârpă uscată.
- Curățați suprafața interioară a aparatului cu apă caldă cu săpun. Se poate folosi, de asemenea, detergent de vase. Curățați cu o cârpă uscată suprafața exterioară.
- Curățați la intervale regulate garniturile de etanșare ale ușilor. Ștergeți cu o cârpă uscată.
- Spălați la intervale regulate tăvile și celelalte accesorii.
- Cel puțin o dată pe an, ștergeți praful de pe partea din spate a carcasei aparatului și compresor. La curățare se poate folosi o perie moale, o țesătură electrostatică sau un aspirator.
- NU FOLOSIȚI detergenți care să conțină particule abrazive, acid, alcool sau benzen pentru curățarea suprafețelor interioare sau exterioare ale aparatului. NU FOLOSIȚI cârpe sau bureți care au suprafețe speciale pentru frecare.

SFATURI PRACTICE ȘI OBSERVAȚII

- Nu consumați gheața din congelator imediat.
- Produsele se congelează mai repede dacă sunt împărțite și împachetate în porții mai mici.
- DACĂ APARATUL VA FI OPRIT PENTRU O PERIOADĂ MAI LUNGĂ, LĂSAȚI-I UȘILE DESCHISE.
- **Observații asupra sunetelor emise de aparat în timpul funcționării.** În timpul funcționării aparatului vor fi emise diferite sunete. Acestea sunete normale și nu semnul unei defecțiuni. Agentul refrigerant circulă în sistemul frigorific producând sunete asemănătoare unor murmure, gâlgâituri și zornăit. Sunetele mai puternice, cum ar fi pocnetele și clicuri, pot fi auzite pentru un scurt timp atunci când este pornit compresorul.

SCHIMBAREA DIRECȚIEI DE DESCHIDERE A UȘILOR

Se recomandă ca schimbarea direcției de deschidere a ușilor să fie făcută cu un ajutor. Veți avea nevoie de două chei (nr. 8 și nr.10) și o șurubelniță cu cap Philips.

La schimbarea direcției de deschidere a ușilor, NU CULCAȚI frigiderul în poziție orizontală.

Executați acțiunile de mai jos în ordinea dată (vezi Fig. 5, pagina 2) :

ATENȚIE! Opriti aparatul și deconectați-l de la sursa de curent electric.

1. Demontați capacele **(c)** de pe corpul frigiderului și de pe partea interioară a ușii. Îndepărtați de asemenea suportul superior **(6)** împreună cu piulița și șaibe și distanțierul de sub suport.
2. Demontați ușa compartimentului. Îndepărtați capacul inferior **(1)**.
3. Îndepărtați suportul inferior **(2)** împreună cu șaibe de pe știft și garnitura de plastic. Deșurubați știftul împreună cu șaibe și fixați-l în orificiul de la celălalt capăt, simetric cu poziția anterioară.
4. Îndepărtați suportul inferior **(7)** și în locul lui fixați suportul inferior **(2)** împreună cu șaibe de pe știft și garnitura de plastic. În locul suportului **(2)** fixați suportul **(7)**.
5. Montați ușa compartimentului frigider pe axul suportului **(2)**.
6. Rotiți suportul **(6)** împreună cu șaibe de pe ax și distanțierul de plastic cu 180°. Demontați axul și șaibe și remontați-le pe partea opusă a suportului. După ce suportul a fost atașat la ușa compartimentului frigider, fixați-l la locul său de pe partea opusă a frigiderului, în orificiile cele mai de sus.
7. Acoperiți suportul și spațiul rămas liber cu capacul **(c)**.
8. Îndepărtați căpăcelele șuruburilor **(a)** și știfturile **(b)**. Scoateți șuruburile care fixează mânerul la locul lor. Mutați mânerul pe partea opusă și fixați-le cu șuruburi. Introduceți știfturile în orificiile rămase ale ușii și puneți la loc căpăcelele șuruburilor.
9. Îndepărtați capacul **(10)** de pe capacul inferior **(1)** și introduceți-l în ghidurile părții opuse a capacului inferior **(1)** (simetric cu poziția anterioară). Introduceți picioarele (vezi desenul) capacului inferior **(1)** în orificii și apăsați-le pentru fixarea deplină.

PROBLEME DE FUNCȚIONARE ȘI SOLUȚIILE ACESTORA

(REMEDIERE DEFECTE) Ce se întâmplă dacă ...

- **Aparatul este conectat la rețeaua de alimentare, dar nu funcționează.** Asigurați-vă că instalațiile de alimentare la sursa de curent electric funcționează. Asigurați-vă ca fișa să fie corect introdusă în priză.
- **În centrul butonului de setare a temperaturii segmentul luminează cu roșu.** Dispozitivul de refrigerare lucrează în mod de urgență. Fără întârziere, contactați compania de întreținere și reparare a dispozitivelor de refrigerare.
- **Nu este posibil a seta temperatura și a activa funcția de congelare rapidă „FAST FREEZE”.** Închideți ușa frigiderului, opriti dispozitivul de refrigerare (deconectați cablul de alimentare din priza electrică) și așteptați 12 minute. După timpul indicat, conectați cablul de alimentare într-o priză electrică și apoi efectuați acțiunea dorită: setați temperatura sau activați funcția de congelare rapidă.
- **Zgomotul se intensifică.** Asigurați-vă ca aparatul să aibă o poziție stabilă și să stea pe o suprafață netedă. Pentru aducerea la nivel, reglați piciorul din față. Asigurați-vă că aparatul nu atinge nicio piesă de mobilier, și că nicio parte a sistemului frigorific din spatele carcasei aparatului nu atinge peretele. Îndepărtați aparatul de orice piesă de mobilier sau de perete. Verificați dacă zgomotul nu s-a intensificat din cauza unor sticle, conserve sau vase din aparat care se pot atinge unele de altele.
- **La baza compartimentului frigiderului este apă.** Verificați dacă nu e blocat vreun spațiu al canalului pentru evacuarea apei rezultată din dezghețare. Curățați spațiul canalului pentru apă cu un detergent special.

- **Pe rafturile de sticlă călită este apă.** Produsele alimentare sau vasele din compartimentul frigider ating peretele din partea din spate a compartimentului. Nu permiteți produselor alimentare sau vaselor să atingă peretele din spate.
- **Sub aparat este apă.** Tava de colectare a apei dezghețate a alunecat de pe compresor. Puneți tava pe compresor.
- **Când ușa aparatului se deschide, iese garnitura de etanșare din cauciuc.** Garnitura este murdară cu alimente lipicioase (grăsimi, siropuri). Curățați garnitura de etanșare și ghidajul acesteia cu apă caldă și săpun sau detergent de vase și apoi ștergeți cu o cârpă uscată. Montați înapoi garnitura de etanșare de cauciuc.
- **O temperatură ridicată în frigider indică faptul că compresorul funcționează pentru perioade lungi sau neîntrerupt.** Verificați dacă ușa aparatului se închide bine, dacă ușa nu a fost deschisă mai mult decât necesar sau dacă în aparat a fost introdusă o cantitate mare de alimente calde.
- **Partea de sus a aparatului are condens.** Umiditatea relativă a mediului ambiental este peste 70 %. Aerisiți încăperea în care se află aparatul, și, dacă este posibil, înlăturați cauza umidității.

TRANSPORT



PRODUCĂTORUL NU ÎȘI ASUMĂ NICI UN FEL DE RĂSPUNDERE DACĂ APAR DEFECȚIUNI LA APARAT CAUZATE DE NERESPECTAREA INSTRUCȚIUNILOR DE TRANSPORT.

- Aparatul se transportă doar în poziție verticală!
- În timpul transportului, aparatul trebuie protejat împotriva condițiilor atmosferice ca ploaie, ninsoare, umezeală.
- Aparatul trebuie să fie fixat foarte bine în timpul transportului, pentru a împiedica posibilele alunecări sau orice șocuri în vehiculul care efectuează transportul.
- Dacă aparatul nu a fost transportat în poziție verticală, **el poate fi conectat la rețeaua de alimentare după minim 4 ore de așteptare.** Nerespectarea acestei instrucțiuni poate duce la defectarea compresorului.

INFORMAȚII PRIVIND PROTECȚIA MEDIULUI



Acest simbol indică faptul că aparatul, odată ce nu mai este folosit, nu poate fi distrus împreună cu alte deșeuri menajere. Este necesară colectarea și distrugerea separată a acestuia, de exemplu în containere având marcaje speciale cu acest simbol din zonele de mari dimensiuni de colectare a gunoierului. Toate informațiile privind locul de depozitare în siguranță a aparatelor scoase din uz pot fi obținute de la autorități, de la magazinul de unde s-a achiziționat aparatul sau de la reprezentanții producătorului.

Dacă vă hotărâți să distrugeți aparatul, faceți imposibilă folosirea sa ulterioară pentru a evita orice posibil accident. Deconectați aparatul de la rețeaua electrică și apoi, tăiați cablul de alimentare. Rupeți garnitura de etanșare. Distrugeți încuietorile de pe ușă, dacă există.

Nu demontați aparatul în lipsa unui specialist. Apelați la o firmă de reciclare.

SERVICE GARANȚIE

DACĂ APARATUL ESTE DEFECT, VERIFICAȚI DACĂ DUMNEAVOASTRĂ ÎNȘIVĂ PUTEȚI SĂ REMEDIAȚI FUNCȚIONAREA DEFECTUOASĂ A APARATULUI. Dacă nu reușiți să rezolvați problema, apelați , telefonic sau în scris, la cel mai apropiat service de frigidere. La contactarea acestora, menționați modelul frigiderului (Тур/Тип) și numărul (Ser.No/Фабрик Но). Veți găsi aceste informații pe eticheta produsului care este lipită pe peretele din dreapta al compartimentului congelator.

CENTRUL DE DESERVIRC IN MOLDOVA S.A. AIEAMD 2036 or. Chisinau, str. Uzinclor 21, (37322) 47 22 23, 47 05 51, aiea@pisem.net

SPRE ATENȚIA CUMPĂRĂTORILOR!

CITIȚI CU ATENȚIE INSTRUCȚIILE DE UTILIZARE. În caz de nerespectare a cerințelor și indicațiilor menționate în instrucție, există o probabilitate de a defecta frigiderul și de a PIERDE DREPTUL LA SERVICIUL GRATUIT DE ASISTENȚĂ GARANTATĂ.

În perioada de asistență garantată se efectuează înlocuirea gratuită a detaliilor defectate și a unităților aparatului frigorific.

Perioada de garanție:

- Aparatelor frigorifice de uz casnic „Snaige” li se oferă garanție – 24 luni din data procurării.
- Aparatelor frigorifice de uz casnic, întrebuințate în scopuri comerciale (în magazine, hoteluri, baruri și alte locale), li se oferă o garanție de 6 luni.
- Aparatelor frigorifice folosite în locurile publice, organizații medicale, farmacii și în alte locale - li se oferă garanția de 12 luni.

Condiții obligatorii pentru reparația garantată:

- Pentru deservirea în termenul de garanție, originalul certificatului de garanție îndeplinit corect este obligatoriu. În lipsa certificatului de garanție este necesar, bonul de plată a magazinului cu stampila sau alt document ce confirmă procurarea aparatului. Modelul frigiderului și numărul de serie din certificatul de garanție trebuie să coincidă cu numărul de pe eticheta amplasată pe peretele interior al frigiderului. Nu se admit corectări în certificatul de garanție.

ATENȚIE! În lipsa marcării cu privire la vânzare și a documentelor ce confirmă procurarea frigiderului perioada de garanție se calculează de la data fabricării specificată în numărul de serie al produsului.

ATENȚIE! Aparatul frigorific trebuie să fie conectat la rețeaua electrică, care să aibă contact cu pământul, să fie montat și utilizat conform indicațiilor producătorului, descrise în instrucția de utilizare a aparatului.

Asistența garantată se întrerupe:

- Din cauza defecțiunilor tehnice a corpului sau a altor defecțiuni apărute din cauza cumpărătorului, în timpul transportării aparatului frigorific procurat, numai dacă nu este indicat altfel de producător în instrucția de utilizare a aparatului. În caz de situații contraversate, e necesar de a pune la dispoziție ambalajul aparatului frigorific.
- Din cauza deficiențelor, defectării detaliilor, apărute în consecința utilizării incorecte a aparatului, nerespectării cerințelor indicate de producător în instrucția de utilizare, în timpul montării și conectării la rețeaua electrică sau transportării.
- Dacă aparatul frigorific se utilizează în condiții neigienice, atunci cauza defectării sunt insectele, șobolanii și alte influențe din exterior.
- Dacă în perioada de asistență garantată, aparatul a fost reparat de alte servicii decât „Snaige-Servisas” sau reprezentanții lor oficiali în Letonia sau în alte state.

Alte condiții:

- Lămpii de iluminare internă nu se oferă garanție precum și articolele din masă plastică din interior, defectate de cumpărător.
- Dacă aparatul frigorific este înlocuit din cauza defecțiunilor, cumpărătorul este obligat să restituie daunele survenite în consecința defectelor tehnice a aparatului create de cumpărător.
- Perioada de asistență garantată a aparatului frigorific înlocuit se începe de pe data înlocuirii lui.
- Data se indică în nota de garanție cu remarca că aparatul a fost înlocuit.
- **Pentru chemarea „Snaige-Servisas” sau a reprezentanților autorizați a firmei, dacă lipsește nota de garanție, în cazul expirării perioadei de asistență garantată a aparatului frigorific a fost reparat de servicii ce nu includ acele menționate mai sus, dacă cumpărătorul nu a respectat indicațiile descrise în instrucția de utilizare, cheltuielile de reparație și de transportare trebuie să fie suportate de cumpărător conform tarifelor „Snaige-Servisas” sau a reprezentanților oficiali a firmei.**

ПРАВИЛА ТЕХНИКИ БЕЗОПАСНОСТИ

ВНИМАТЕЛЬНО ПРОЧИТАЙТЕ ИНСТРУКЦИЮ ПО ЭКСПЛУАТАЦИИ. При несоблюдении перечисленных в инструкции указаний возникает опасность ранения, можно испортить прибор и лишиться права на бесплатное гарантийное обслуживание. Рекомендуется хранить инструкцию по эксплуатации в течение всего срока службы холодильного прибора. При продаже прибора её следует передать новому владельцу прибора.

ВНИМАНИЕ!

- Не загораживайте вентиляционные отверстия в корпусе прибора или в конструкции, в которую он встроен.
- Не используйте механические средства или другие приспособления для ускорения процесса размораживания.
- В камерах бытового прибора для хранения пищевых продуктов нельзя использовать электрические устройства, за исключением тех, которые рекомендованы изготовителем.
- Не допускайте повреждений системы охлаждения прибора. Для охлаждения используется хладагент R600a. В случае повреждения системы охлаждения:



- Не пользуйтесь открытым огнём.
- Избегайте искрения – не включайте электрические или осветительные приборы.
- Немедленно проветрите помещение.
- Прибор не предназначен для использования лицами (включая детей) с пониженными физическими, чувственными или умственными способностями или при отсутствии у них опыта или знаний, если они не находятся под контролем или не проинструктированы об использовании прибора лицом, ответственным за их безопасность. Дети должны находиться под контролем для недопущения игры с прибором.
- Используйте холодильный прибор только для охлаждения и хранения пищевых продуктов.
- Данный холодильный прибор не предназначен для хранения взрывчатых веществ, таких как аэрозоли с горючим газом.
- Запрещается хранить бензин или другие горючие жидкости возле холодильного прибора.

ПОДКЛЮЧЕНИЕ К ЭЛЕКТРИЧЕСКОЙ ЦЕПИ

- Холодильный прибор разрешается включать только в заземлённую розетку сети электропитания. Заземлённая электрическая розетка для включения прибора в электрическую сеть должна находиться в доступном месте.
- ВО ИЗБЕЖАНИЕ УЩЕРБА ЗДОРОВЬЮ И ИМУЩЕСТВУ ПОВРЕЖДЁННЫЙ ШНУР ЭЛЕКТРОПИТАНИЯ НЕОБХОДИМО ЗАМЕНИТЬ ИСПРАВНЫМ ШНУРОМ ЭЛЕКТРОПИТАНИЯ ТАКОГО ЖЕ ТИПА, КОТОРЫЙ ПРИМЕНЯЕТСЯ ИЗГОТОВИТЕЛЕМ ХОЛОДИЛЬНОГО ПРИБОРА.
- ЗАМЕНА ПОВРЕЖДЁННОГО ШНУРА ЭЛЕКТРОПИТАНИЯ ВО ИЗБЕЖАНИЕ ОПАСНОСТИ ДОЛЖНА ПРОИЗВОДИТЬСЯ ИЗГОТОВИТЕЛЕМ ИЛИ МАСТЕРОМ ПО РЕМОНТУ И ОБСЛУЖИВАНИЮ, ЛИБО ЛИЦОМ, ИМЕЮЩИМ НАДЛЕЖАЩУЮ КВАЛИФИКАЦИЮ.
- ЗАПРЕЩАЕТСЯ применять удлинители, переключатели (адаптеры) или разветвители.
- Частота и мощность электрической энергии в Вашем доме должны соответствовать параметрам, указанным в этикетке изготовителя.
- При установке холодильного прибора следите, чтобы не был зажат шнур электропитания во избежание его повреждения. Не зажимайте шнур электропитания, чтобы не повредить его - не ставьте на него тяжёлые предметы – холодильный прибор, мебель, другие бытовые приборы. Это может вызвать короткое замыкание и пожар.
- Удостоверьтесь, что вилка шнура электропитания не зажата задней стенкой холодильного прибора или иначе не повреждена. Повреждённая вилка может стать причиной пожара!
- ПОСЛЕ ОТКЛЮЧЕНИЯ МОРОЗИЛЬНИКА (ПРИ УБОРКЕ, ПЕРЕСТАНОВКЕ НА ДРУГОЕ МЕСТО И Т.Д.), ЕГО МОЖНО СНОВА ВКЛЮЧИТЬ ТОЛЬКО ПО ИСТЕЧЕНИИ НЕ МЕНЕЕ ЧЕМ **15 МИН.**
- Запрещается использовать технически неисправный прибор.
- Холодильный прибор нельзя жечь.
- Не ставьте на изделие электроприборы: микроволновые печи, фены для волос, утюги, электрические чайники и прочие электроприборы – могут загореться пластмассовые детали прибора.
- Не ставьте на холодильные приборы сосуды с жидкостями, не ставьте цветы в вазах или горшках.
- Не влезайте, не садитесь на прибор, не опирайтесь и не висите на дверях прибора, не разрешайте это делать детям.

 **ВСЕ ТЕХНИЧЕСКИЕ И КОНСТРУКЦИОННЫЕ НЕИСПРАВНОСТИ ДОЛЖНЫ УСТРАНЯТЬСЯ ТОЛЬКО ПРЕДСТАВИТЕЛЕМ ПРЕДПРИЯТИЯ ТЕХНИЧЕСКОГО ОБСЛУЖИВАНИЯ.**

ОБЩИЕ СВЕДЕНИЯ

Холодильный прибор – морозильник. В морозильной камере – безморозная система охлаждения (No Frost).

Морозильник предназначен для замораживания и длительного хранения продуктов питания, а также для приготовления пищевого льда.

ЭТО ЭКОЛОГИЧЕСКИ ЧИСТЫЙ ХОЛОДИЛЬНЫЙ ПРИБОР, НЕ СОДЕРЖАЩИЙ ВЕЩЕСТВ, РАЗРУШАЮЩИХ ОЗОНОВЫЙ СЛОЙ: в качестве хладагента используется R600a, а для изоляции прибора используется циклопентан C₅H₁₀

ИЗГОТОВИТЕЛЬ ГАРАНТИРУЕТ НАДЕЖНУЮ РАБОТУ ХОЛОДИЛЬНИКА ПРИ ОТНОСИТЕЛЬНОЙ ВЛАЖНОСТИ ВОЗДУХА НЕ БОЛЕЕ ЧЕМ 70 ПРОЦЕНТОВ И ТЕМПЕРАТУРЕ ОКРУЖАЮЩЕЙ СРЕДЫ:

ОТ +16 ДО +32 ГРАДУСОВ ЦЕЛЬСИЯ - климатический класс **N**;

ОТ +16 ДО +38 ГРАДУСОВ ЦЕЛЬСИЯ - климатический класс **ST**;

ОТ +16 ДО +43 ГРАДУСОВ ЦЕЛЬСИЯ - климатический класс **T**.

Таблица общих сведений

Модель	F 27FG
Полный общий объем, л	248
 Полезный объем, л	201
Фактический расход электроэнергии зависит от эксплуатации и места выбора расположения прибора	
Класс эффективности электроэнергии	A+
Расход электроэнергии, кВт / в год	266
Климатический класс	N - T
Функция автоматического оттаивания в морозильной камере	есть
Размеры (В / Ш / Г), см	163/60/65
Мощность замораживания, кг/24ч.	15
Время повышения температуры в морозильной камере при отключении электроэнергии, ч.	18
Уровень шума, dB(A) re 1pW	41
Электрические данные находятся на этикетке прибора	

ПРИМЕЧАНИЕ. Изготовитель оставляет за собой право изменять технические параметры и комплектацию изделий, указанных в инструкции по эксплуатации.

ОПИСАНИЕ ПРИБОРА, ЕГО ОСНОВНЫЕ ЧАСТИ

Рис. 1, см. страница 1

1	Панель электронного управления	4	Стеклянная полка
2	Отделение быстрой заморозки FAST FREEZE	5	Конденсатор
3	Отделение/я для замороженных продуктов	6	Компрессор

ПОДГОТОВКА ПРИБОРА К РАБОТЕ

Подготовку холодильного прибора к работе рекомендуется проводить вместе с помощником.

- Удалите упаковку. Снимите холодильный прибор с подставки из пенополистирола. **К Вашему морозильнику прикручена ручка. Чтобы ее не сломать, не поднимайте и не двигайте морозильник, взяв его за ручку.** Оборвите липкие ленты.
- При установке холодильного прибора на предусмотренное место слегка отклоните назад его переднюю часть – передвигая на роликах, легко установите его в нужное место.
- Оборвите липкие ленты красного цвета – они предназначены лишь для транспортировки изделия.
- Выбросьте упаковку надлежащим образом. Выньте из пакета два упора **1** и вставьте их в направляющие **2**, расположенные в верхней части задней стенки холодильника (см. рис. 2).
- Если холодильный прибор внесли с холода (температура не выше чем +12 °С), **в течение двух часов не включайте его в электрическую сеть.**
- Нельзя включать холодильный прибор в электрическую сеть, не сняв полностью все упаковочные и транспортировочные детали и материалы.

УСТАНОВКА

- Установите холодильный прибор в сухом и проветриваемом помещении.

 **ВАЖНО!** Не эксплуатируйте холодильник в неотапливаемом помещении или на балконе. Разместите холодильный прибор вдали от источников тепла - плиты, радиатора, прямых солнечных лучей.

 **ВАЖНО!** Холодильный прибор не должен соприкасаться с трубопроводами отопления, газо- и водоснабжения, а также с находящимися рядом электроприборами.

- Не закрывайте вентиляционный проем в верхней части холодильного прибора – вокруг прибора должна быть хорошая циркуляция воздуха. Между верхней частью корпуса холодильного прибора и находящейся над ним мебелью оставьте промежуток не менее 10 см. При несоблюдении данного требования морозильник потребляет больше электроэнергии, может перегреться компрессор морозильника (см. рис. 3).
- Если холодильный прибор ставится в угол, между стеной и корпусом прибора оставьте промежуток не менее 6 см, чтобы при открытии дверцы морозильной камеры можно было выдвинуть ящик с замороженными продуктами (см. рис. 4).

- Холодильный прибор должен стоять на ровной поверхности. Если необходимо, отрегулируйте высоту холодильника, поворачивая ножки по часовой стрелке, передняя часть прибора поднимается вверх, поворачивая против часовой стрелки – опускается вниз.

ОПИСАНИЕ ПАНЕЛИ ЭЛЕКТРОННОГО УПРАВЛЕНИЯ. РЕГУЛИРОВКА ТЕМПЕРАТУРЫ.

При первом включении прибора в электрическую сеть сегмент -20 индикатора температуры засветится синим цветом (производителем установлена температура -20 °С, но вы можете установить необходимую температуру в соответствии с вашими потребностями).

6

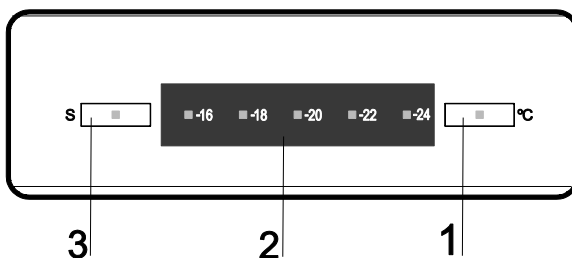

1. Кнопка настройки температуры обозначена символом °С.

Как настроить температуру?

Активируйте кнопку настройки температуры **1**: коснитесь и удерживайте ее нажатой до тех пор, пока нужный сегмент температуры не начнет мигать синим цветом (будет активирован). Тогда отпустите кнопку **1**, а затем коснитесь ее несколько раз, пока нужный сегмент температуры не начнет мигать синим цветом (будет активирован). Одно касание изменяет температуру на одно значение.

Настройка температуры происходит по кругу: например, если активный сегмент -22, а вы хотите задать температуру -18 °С, то для настройки этой температуры после активации необходимо 3 раза коснуться кнопки настройки температуры **1** - сегмент -18 индикатора температуры начнет светиться синим цветом.

Температура в холодильной камере регулируется на пятизначной шкале:

-16 – максимальная температура (наименьшее охлаждение).

-24 – минимальная температура (наибольшее охлаждение).

ПРИМЕЧАНИЕ. После отключения электроэнергии прибор включается сам, сохраняя в холодильной камере последнюю заданную пользователем температуру.

ПРИ ОТКРЫТОЙ ДОЛЬШЕ 30 СЕК. ДВЕРЦЕ МОРОЗИЛЬНИКА раздаётся предупреждающий звуковой сигнал. После закрывания дверцы звуковой сигнал выключается.

ЕСЛИ В ПОМЕЩЕНИИ ПРОХЛАДНО, ХОЛОДИЛЬНЫЙ ПРИБОР ОХЛАЖДАЕТ МЕНЬШЕ, ПОЭТОМУ В ХОЛОДИЛЬНИКЕ МОЖЕТ ПОВЫСИТЬСЯ ТЕМПЕРАТУРА. С помощью кнопки настройки температуры **1** задайте более низкую температуру.

Включение/выключение холодильного прибора

ВЫКЛЮЧЕНИЕ. Коснитесь и удерживайте нажатой кнопку **1** до тех пор, пока не начнут светиться синим цветом три сегмента индикатора температуры.

ВНИМАНИЕ! Электрическое напряжение не отключено.

ВКЛЮЧЕНИЕ. Коснитесь и удерживайте нажатой кнопку **1** до тех пор, пока не начнёт светиться синим цветом сегмент индикатора заданной температуры.

ПРИМЕЧАНИЕ. После выключения холодильного прибора сохраняется последняя заданная пользователем температура.

2. Сегменты индикатора температуры. Сегмент заданной температуры светится синим цветом (активный), остальные сегменты значений температуры остаются серого цвета (неактивные).

3. Функция быстрого замораживания FAST FREEZE включается касанием кнопки **3**, обозначенной символом **S**. Если функция быстрого замораживания включена, сегмент в центре кнопки светится белым цветом. Функция быстрого замораживания автоматически выключается через 26 часов или при опускании температуры ниже -18 °С.

ХРАНЕНИЕ ПРОДУКТОВ ПИТАНИЯ В МОРОЗИЛЬНОЙ КАМЕРЕ

Если вы планируете заморозить большое количество свежих продуктов питания, включите функцию быстрого замораживания предварительно за 24 часа - коснитесь кнопки функции быстрого замораживания **3**, обозначенной символом **S** (см. рис. 6). Засветится сегмент в центре кнопки. Приготовленные для замораживания свежие продукты питания уложите в один или два ряда в отделении быстрого замораживания, обозначенном символом **** ** ****

Через сутки переложите замороженные продукты питания из отделения быстрого замораживания в ящик (и) для хранения продуктов (см. рис. 1). Функция быстрого замораживания автоматически выключается через 26 часов или при опускании температуры ниже -18 °С. Свечение в сегменте кнопки быстрого замораживания гаснет.

- НЕ ПРЕВЫШАЙТЕ УКАЗАННОЕ МАКСИМАЛЬНОЕ КОЛИЧЕСТВО ЗАМОРАЖИВАЕМЫХ ПРОДУКТОВ указанных в таблице общих сведениях холодильного прибора.
- Оставьте промежуток не менее 2,5 см между замораживаемыми продуктами питания и верхними перегородками. ►
- Не кладите в морозильное отделение неупакованные продукты питания.
- **ВНИМАНИЕ! Не замораживайте в морозильной камере жидкие пищевые продукты в стеклянных ёмкостях или бутылках.**
- Свежие замораживаемые продукты не должны соприкасаться с уже замороженными продуктами питания.
- Не замораживайте продукты питания, температура которых выше температуры окружающей среды
- Строго соблюдайте сроки употребления продуктов питания, указанные изготовителем на упаковке продукта.
- ЗАМОРОЖЕННУЮ РЫБУ, КОЛБАСУ РЕКОМЕНДУЕТСЯ ХРАНИТЬ В МОРОЗИЛЬНОЙ КАМЕРЕ НЕ БОЛЕЕ 6 МЕС., СЫР, ПТИЦУ, СВИНИНУ, БАРАНИНУ – НЕ БОЛЕЕ 8 МЕС., ГОВЯДИНУ, ФРУКТЫ И ОВОЩИ – НЕ БОЛЕЕ 12 МЕС.

ОТТАИВАНИЕ

Морозильная камера оттаивается автоматически: работает безморозная система охлаждения (No Frost). Но, по тому, как часто открывались двери морозильной камеры, и на сколько тёплые пищевые продукты были помещены в камеру, на стенках морозильной камеры и выдвижных ящиков может накопиться иней. Это совершенно нормально. Тем не менее, чем толще слой инея, тем больше потребление электроэнергии. Если система No Frost не успела выпарить лишней влаги и слой инея накопился, разморозьте прибор. Выполните следующие действия в указанном порядке:

- **Выключите холодильник и выньте вилку шнура электропитания из электрической розетки.**
- Выньте продукты питания из морозильной камеры. Пока морозильная камера размораживается, замороженные продукты питания не оттают, если их закрыть толстой тканью или поставить в прохладное место.
- Дверь морозильной камеры оставьте приоткрытой. Когда иней оттаёт, вытрите насухо поверхности и принадлежности морозильной камеры. Закройте дверь морозильной камеры. Включите холодильник

УБОРКА И УХОД

РЕГУЛЯРНО ПРОВОДИТЕ УБОРКУ ХОЛОДИЛЬНИКА.



Помните, что перед размораживанием морозильной камеры и при уборке задней стенки корпуса морозильника его следует обязательно отключить от сети электропитания – вынуть вилку шнура из электрической розетки.

- Оберегайте внутреннюю поверхность и пластмассовые детали холодильного прибора от жиров, кислот, соусов. Если продукты нечаянно пролились – немедленно смойте их тёплой мыльной водой или средством для мытья посуды. Вытрите насухо.
- Внутренние поверхности холодильного прибора мойте тёплой мыльной водой. Также можно использовать средство для мытья посуды.
- Насухо вытрите внутренние и внешние поверхности.
- Регулярно чистите уплотнитель дверей. Вытрите насухо.
- Не реже чем раз в год удаляйте пыль, скопившуюся на задней стенке корпуса и на компрессоре. Для уборки можно использовать мягкую щётку, электростатические салфетки или пылесос.
- **ЗАПРЕЩАЕТСЯ** использовать чистящие средства, содержащие абразивные частицы, кислоту, алкоголь, бензин, для внутренней и внешней уборки холодильника. **ЗАПРЕЩАЕТСЯ** использовать для уборки тряпки и мочалки с жесткой чистящей поверхностью.

ПРАКТИЧЕСКИЕ СОВЕТЫ И ПРИМЕЧАНИЯ

- Нельзя сразу кушать мороженое, извлеченное из морозильной камеры.
- Продукты замораживаются значительно быстрее, если их разделить и упаковать небольшими порциями.
- **ПРИ ОТКЛЮЧЕНИИ ХОЛОДИЛЬНОГО ПРИБОРА НА ДЛИТЕЛЬНОЕ ВРЕМЯ, ОСТАВЛЯЙТЕ ЕГО ДВЕРЦЫ ПРИОТКРЫТЫМИ.**



Звуки в процессе работы холодильного прибора. Во время работы морозильника, в процессе охлаждения, слышны различные функциональные звуки, что является нормой при работе морозильника и не является дефектом.

- Журчащие, булькающие и шипящие звуки издаются хладагентом, циркулирующим в системе охлаждения. Гудящий или более громкий потрескивающий звук кратковременно издаётся при включении компрессора холодильника.

ИЗМЕНЕНИЕ НАПРАВЛЕНИЯ ОТКРЫТИЯ ДВЕРЕЙ

Для изменения направления открытия дверей холодильного прибора рекомендуется пригласить помощника. Вам понадобятся: гаечные ключи № 8 и № 10, крестовидная отвёртка. При изменении направления открытия дверей ЗАПРЕЩАЕТСЯ класть холодильный прибор горизонтально.

Выполните следующие действия в указанном порядке:

Выключите холодильник – выньте вилку шнура электропитания из электрической розетки.

1. Снимите с корпуса и с внутренней стороны двери колпачки **с** и верхний кронштейн **6** вместе с гайкой, шайбами и прокладкой под кронштейном. Снимите дверцу камеры.
2. Снимите нижний колпак **1**. Снимите нижний кронштейн **2** вместе с шайбами на шпильке и пластиковую прокладку. Выкрутите шпильку вместе с шайбами и вкрутите в отверстие с другого края, симметрично бывшему положению.
3. Снимите нижний кронштейн **7** и вместо него прикрепите нижний кронштейн **2** вместе с шайбами на шпильке и пластиковой прокладкой. Вместо кронштейна **2** прикрутите кронштейн **7**. Насадите дверь морозильной камеры на шпильку кронштейна **2**.
4. Поверните на 180° градусов кронштейн **6** вместе с шайбами на шпильке и пластиковой прокладкой, выкрутите шпильку вместе с шайбами и вкрутите ее с противоположной стороны кронштейна. Вставьте кронштейн **6** в дверь морозильной камеры и прикрутите к верхним отверстиям с противоположной стороны холодильника.
5. Закройте кронштейн и свободное отверстие колпачками **с**.
6. Снимите колпачки болтов **а** и заглушки **б**. Выкрутите винты крепления ручки. Перенесите ручку на противоположную сторону и прикрутите их. Вставьте заглушки в свободные отверстия на двери, а колпачки наденьте на винты.
7. Колпачек **10** снимите с нижнего колпака **1** и вставьте его в направляющие противоположной стороне нижнего колпака **1** (симметрично бывшему положению). Вставьте ножки (см. рисунок) нижнего колпака **1** в отверстия и толкните для полной фиксации.

НЕПОЛАДКИ И ИХ УСТРАНЕНИЕ. Если...

- **Не работает морозильник, включенный в электрическую сеть.** Проверьте, исправна ли электропроводка в Вашем доме. Проверьте, хорошо ли вставлена вилка шнура электропитания в электрическую розетку.
- **Сегмент в центре кнопки настройки температуры светится красным цветом.** Холодильный прибор работает в аварийном режиме. Следует немедленно обратиться в центр по техническому обслуживанию и ремонту холодильных приборов.
- **Не устанавливается температура, не включается функция быстрого замораживания FAST FREEZE.** Закройте дверцу холодильника, выключите холодильный прибор - выньте вилку шнура электропитания из электрической розетки и подождите 12 минут. По истечении указанного времени вставьте вилку шнура электропитания в электрическую розетку и выполните нужное действие: установите температуру или включите функцию быстрого замораживания.
- **Повышенная температура в холодильном приборе, компрессор долго или непрерывно работает.** Проверьте, плотно ли закрываются двери морозильника, не оставались ли двери открытыми слишком долго при извлечении или загрузке продуктов, не загружено ли слишком много и слишком тёплых продуктов питания.
- **Повысился уровень шума.** Проверьте устойчивость морозильника и на ровном ли месте он установлен. Для выравнивания подрегулируйте передние ножки. Проверьте, не соприкасается ли морозильник с мебелью, не соприкасаются ли со стеной детали системы охлаждения, расположенные на задней стенке корпуса. Отодвиньте

холодильник от мебели и стены. Проверьте, не являются ли причиной шума бутылки, банки, посуда в холодильнике, не соприкасаются ли они между собой.

- **При открывании двери морозильника снимается резиновая уплотняющая лента.** Лента загрязнена липкими продуктами питания (жиром, сиропом). Промойте уплотнитель и паз для него тёплой водой с мылом или средством для мытья посуды, вытрите насухо. Установите резиновую уплотняющую ленту на место.
- **Конденсат на поверхности морозильника.** Относительная влажность воздуха выше 70 проц. Проветрите помещение, в котором расположен холодильник, по возможности устраните причину избытка влажности.

ТРАНСПОРТИРОВКА



ПРИ НЕСОБЛЮДЕНИИ УСЛОВИЙ ТРАНСПОРТИРОВКИ ИЗГОТОВИТЕЛЬ НЕ НЕСЁТ ОТВЕТСТВЕННОСТИ ЗА НЕИСПРАВНОСТИ ПРИБОРА.

- Транспортируйте холодильный прибор в вертикальном положении.
- При транспортировке холодильный прибор должен быть защищён от атмосферного воздействия (дождя, снега, влаги).
- Холодильный прибор должен быть закреплён, чтобы исключить любые перемещения или удары внутри транспортного средства.
- **Если изделие транспортировалось не в вертикальном положении, не включайте его в сеть электропитания в течение не менее 4 часов.** В противном случае может испортиться компрессор холодильника.

ИНФОРМАЦИЯ ПО ОХРАНЕ ОКРУЖАЮЩЕЙ СРЕДЫ



Данный знак означает, что в случае ненадобности холодильный прибор нельзя утилизировать вместе со смешанными бытовыми отходами, а следует собирать и утилизировать отдельно, т.е. в специальные контейнеры, на площадки крупногабаритных отходов, помеченные таким знаком.

Подробную информацию о том, куда можно безопасно доставить старый холодильный прибор, предоставят местные органы власти, магазин, в котором был куплен холодильный прибор, или представитель изготовителя.

Подлежащий утилизации холодильный прибор необходимо привести в непригодность во избежание возможных несчастных случаев. Выньте вилку шнура электропитания из электрической розетки, затем обрежьте шнур. Сорвите уплотнительную резину с холодильного прибора. Приведите в негодность дверной замок, если таковой имеется.

ВНИМАНИЕ! Не разбирайте самостоятельно холодильный прибор. Передайте его в распоряжение предприятия по утилизации отходов.

ГАРАНТИЙНОЕ ОБСЛУЖИВАНИЕ

ПРИ НЕИСПРАВНОСТЯХ В РАБОТЕ ХОЛОДИЛЬНОГО ПРИБОРА УДОСТОВЕРЬТЕСЬ, НЕЛЬЗЯ ЛИ САМОСТОЯТЕЛЬНО УСТРАНИТЬ ПРИЧИНУ НЕКАЧЕСТВЕННОЙ РАБОТЫ ПРИБОРА. Если невозможно самостоятельно решить возникшую проблему, обращайтесь к ближайшему представителю службы по техническому обслуживанию холодильных приборов по телефону или письменно. В заявлении обязательно укажите модель (Тур/Тип) и номер (Ser. No /Фабрик No) прибора. Эти данные находятся на этикетке изготовителя, приклеенной к стенке камеры.

Дата изготовления. Неделя и год изготовления зашифрованы в первых трёх цифрах Ser. No /Фабрик No на этикетке изготовителя: 1-ая цифра обозначает последнее число года, 2-ая и 3-я цифра – неделю этого года. Напр. SER.NR. 43269134, где:
- 4 – 2014 год; -32 – 32-ая неделя 2014 года

Назначенный срок службы – 10 лет.

Изготовитель: **AB „SNAIGĒ“**, Прамонес 6, LT-62175 Alytus, Литва

ВНИМАНИЮ ПОКУПАТЕЛЕЙ!

Покупая холодильник, проверьте действие изделия, убедитесь, что он полностью укомплектован.

ВАЖНО! ВНИМАТЕЛЬНО ПРОЧИТАЙТЕ ИНСТРУКЦИЮ ПО ИСПОЛЬЗОВАНИЮ. При несоблюдении перечисленных в инструкции требований и указаний, остаётся вероятность испортить холодильник и ПОТЕРЯТЬ ПРАВО НА БЕСПЛАТНОЕ ГАРАНТИЙНОЕ ОБСЛУЖИВАНИЕ.

В период гарантийного обслуживания производится бесплатная замена испортившихся деталей и узлов холодильного прибора.

Гарантийный период:

- Бытовым холодильным приборам „Snaigē“ предоставляется гарантия – 24 месяцев со дня покупки. Исключительно, только в Белоруссии, предоставляется гарантия – 36 месяцев со дня покупки.
- Бытовым холодильным приборам, используемым для коммерческих целей (лечебные организации, аптеки магазины, гостиницы, бары и др. места), предоставляется гарантия – 6 месяцев.
- Вертикальным витринам – холодильникам и холодильникам для охлаждения вина предоставляется гарантия – 12 месяцев.

Обязательные условия гарантийного ремонта:

- Необходимо обязательно иметь оригинальный гарантийный лист, чек магазина или другой документ продавца подтверждающий покупку изделия с указанной датой продажи холодильного прибора и печатью магазина. Модель холодильника и серийный номер на гарантийном листе должны соответствовать номеру на наклейке прибора находящейся внутри холодильника. На оригинальном гарантийном листе не может быть никаких исправлений.

ВНИМАНИЕ! Если по предъявленным покупателем документам нельзя установить дату продажи, началом гарантии считается дата производства холодильника.

- Холодильный прибор **обязательно должен быть включён в электросеть, имеющую контакт заземления, поставлен и эксплуатируется строго согласно указаниям производителя, описанным в инструкции по использованию прибора.**

Гарантийное обслуживание прекращается:

- Из-за механических повреждений корпуса или других повреждений, возникших по вине покупателя при транспортировке приобретённого холодильного прибора иначе, нежели указано производителем в инструкции по использованию прибора. В спорном случае, необходимо обязательно предоставить упаковку холодильного прибора.
- Из-за неисправности, поломки деталей, запахов, появившихся с связи с неправильным использованием изделия, поставки и включения в электросеть или транспортировке не следуя требованиям производителя, описанным в инструкции по использованию прибора.
- Если холодильный прибор эксплуатировался в антисанитарных условиях, причинами неисправности являются насекомые, грызуны и другие посторонние действия.
- Если в период гарантийного обслуживания холодильный прибор ремонтировали не „Snaigē-Servisas“ или его официальные представители.

Другие условия:

- Гарантия не предоставляется внутренней лампочке освещения и внутренним пластмассовым деталям прибора, испорченным по вине покупателя.
- Если холодильный прибор заменяется по причине неисправности, покупатель обязан возместить компании убытки, полученные из-за механического повреждения прибора по вине покупателя.

- Гарантийный срок заменённого холодильного прибора считается со дня даты замены прибора. Дата записывается в гарантийном листе с отметкой, что прибор заменён.
- **За вызов „Snaigė-Servisas“ или его официальных представителей**, когда нет оригинального гарантийного листа, по окончании гарантийного периода холодильного прибора, если в период гарантийного обслуживания холодильный прибор ремонтировал мастер не и выше указанной службы сервиса, если покупатель не придерживается указаниям в инструкции по использованию, **убытки рабочего времени мастеров сервиса и транспортных расходов оплачивает покупатель согласно расценкам „Snaigė-Servisas“ или его официальных представителей.**

Официальные представители в РЕСПУБЛИКЕ БЕЛАРУСЬ:

ООО «Пиксель Электроникс» (Минск), Тел. / факс: +375 17 254-04-26, 254-04-27 моб. тел.+375 29 154-04-27 www.pixel-electronics.com

Частное предприятие «ЮДИЛЕН-ХОЛОД» 220138, г. Минск, ул. Геологическая, 59/4, пом. 8 тел.: +375 17 541 6817, 282 7472, 282 7462, моб. тел.:+375 29 314 6029, +375 33 3146029

Официальные представители в КАЗАХСТАНЕ:

ТОО «Комбитехноцентр» г. Алматы ул. Карасай Батыра 141

Тел. : 8-727-37-84-001, 8-727-37-84-002, 8-727-37-84-003, 8-727-37-84-004, 8-727-37-84-005, 8-727-378-39-39 cts_borzenko@bk.ru

ТОО «Квазар-Сервис», Тел. : 8 (700) 91-37-483, 8 (7152) 50-07-77 kvazarservice@rambler.ru

Официальные представители в РОССИИ:

ООО «БалтикТрейд» (Калининград), тел./факс 8 (4012) 918-366 тел. моб. 8 (9114) 566-921 snaige.service@gmail.com

Авторизованные СЦ SNAIGE на территории РФ			
Город	Область обслуж.	Наименование СЦ, адрес почтовый	Тел.
Аксай	Ростовская	«Аксай-Сервис» ООО, 346720 ул. Ленина, 446	8 (8632) 47-12-24
Ангарск	Иркутская	«Рембыттехника» ООО 665830 ул. Горького, д.2В, а/я	8 (3955) 52-34-13, 52-33-06
Апатиты	Мурманская	ИП Федоров Олег Геннадьевич 184200 ул. Бредова, д.9, оф.70	8 (81555) 66-255
Архангельск	Архангельская	«Сервисный центр Мир» 163045 ул.Гагарина, д.1	8 (8182) 20-9124
Белгород	Белгородская	«Выбор-Сервис» ООО 308600 пр. Гражданский, д. 32	8 (4722) 32-65-92, 32-69-29
Брянск	Брянская, Калужская	«Рембыттехника» 241050 пр-т Ленина, д.67 оф.227	8 (4832) 64-96-35
Весёлый пос.	Ростовская	Кобыш Владимир Иванович 347780 ул. Думенко д. 45А	8 (86358) 68-199
	Владикавказ, РСО-Алания	«Арктика-Сервис» ООО, 362015 пр. Коста, д. 15	8 (8672) 75-77-77
Владимир	Владимирская	«Рост-Сервис» ООО, 600031 ул. Юбилейная, д. 60	8 (4922) 21-44-24
Волгоград	Волгоградская	«Технокласс» ООО, 400007 пр-т Металлургов, д. 29	8 (8442) 72-40-10
		ИП Пучков Сергей Дмитриевич 400117 ул. Шекснинская, д. 38, кв.50	8 (442) 98-01-48

Волока-ламск	Волокамский, Лотошинский, Шаховской р-ны Московской обл.	ПКП «Контакт-Сервис» ООО 143600 ул. Титова, д. 38 стр.3	8 (496) 364-43-73
Воронеж	Воронежская	«Беркут» ООО, 394006 ул. Ворошилова, д. 2	8 (4732) 70-16-70
		Черников А. Н. ИП, 394029 Героев Стратосферы, д.16	8 (473) 249-60-51, 244-81-99, (960) 125-70-70, (499)709-71-47
Екатерин-бург	Свердловская	«Уральский вал-Сервис» ООО, 6 20050 а/я 220	8 (343) 381-999-3, 3819994, 3819995
Ижевск	Удмуртия	«Аргус-Сервис» ООО, 426010 ул. Азина, д. 4	8 (3412) 30-79-79, 30-83-07, 1-98-00
Ижевск	Удмуртия, Татар- стан, Башкирия	«ЭЛГУД» ООО, 426057 ул. В. Сивкова, 152	8 (3412) 94-86-86
Йошкар-Ола	Марий Эл, Кировская, Нижегородская	Бешкарева Светлана Владимировна ИП 424000 ул. Советская, д. 173	(8362) 45-73-68, 41-77-43
Иркутск	Иркутская	«Алика-Сервис» ООО, 664019 ул. Писарева 18а	8 (3952) 34-97-27, 34-82-98
Казань	Казанская	"Компания "Ваш Сервис", 420032 г.Казань, ул.Алфузова,10/12	+7 (8432) 54-1146 90-3499, 90-58-66
Калинин-град	Калининградская	ООО «ТТЦ ВЕГА» 236000 ул. Гагарина 41-45	8 (4012) 46-19-81, 53-49-04
		ЦУС «Уют», 236000 ул. Эпроновская 33	8 (4012) 75-12-76
Калуга	Калужская область	СЦ «ТехноСервис», 248000 г.Калуга, пер.Старообрядческий 9,оф.165	8 (4842)40-10-77, 40-07-08
Камышин	Волгоградская	СЦ «Альфа», 403874 ул. Ленина, д.6В	8 (84457) 90-075
Киров	Кировская	«ТВКОМ» ООО 610001 Октябрьский пр-т, д. 116А	8 (8332) 54-20-64, 54-69-56
Коломна	Московская	«Росинка-2» ООО, 140411 пр-т Кирова д. 15	8 (4966) 141-486
Кострома	Костромская	«Антэк» ООО , 156019 ул. Станкостроительная, 5Б	8 (4942) 41-02-02
		ИП Молодкин Владимир Леонидович 156002 ул. Коммунаров, д. 5	(4942) 63-97-23, 30-01-07
Краснодар	Краснодарский	«Кубаньрембытуслуги» ООО, 350049 ул. Северная, д. 237А	8 (861) 255-79-11, 2554672, 2796015
		Новоженцев И. Ю. ИП, 350072 ул. Ростовское шоссе, д. 22/4	
Красноярск	Красноярский	Близницов И. Л. ИП, 660020 ул. Дудинская, д. 12А	8 (391) 229-65- 95, 201-92-28, 201-89-22
Курск	Курская	«Юлия-Сервис» ООО, 305000 Красная площадь, 2/4, под. 4, оф.1	8 (4712) 56-41-87
		ИП Сунцов Александр Геннадьевич,	8 (8152) 233-237,

		305048 ул. Станционная, д. 4А	239-389
Мончегорск	Мурманская	ИП Кутузов Сергей Викторович 184511 ул. Никелевое шоссе, д.12Б	8 (81536) 72-954, моб. 89212722827
Москва	Московская	Балашова Н.Н. ИП (ООО «Энергобит») 111033 ул. Самокатная, д. 2А	8 (495) 95-67-057, 36-22-023, 79-60-832
Мурманск	Мурманская	«Лидер-Сервис» ООО, 183039 ул. Книповича, д. 46	8 (8152) 40-00-83
Муром,	Владимирская	ИП Серкова Татьяна Андреевна, 602265 ул. Московская д. 1	8 (49234) 33-554
Нижний Новгород	Нижегородская	ООО «Бытовая автоматика-сервис», 603152 ул.Ларина д. 18	8 (8314) 61-88-48, 8 (909) 283-21-78
Нальчик	Кабардино-Балкария	«Альфа-Сервис» ООО, 360000 пр-т Ленина, д. 24	8 (8662) 420-430
Нерюнгри	Якутия (Саха)	ИП Турчинский Дмитрий Анатольевич 678960, РС (Я), ул.Чурапчинская 18	8 (41147) 6-89-71, 6-82-13, 6-94-0
Новосибирск	Новосибирская	«Рембыттехника» ООО, 630007 ул.Фабричная, 16	8 (383) 223-15-28, 323-65-10
Орёл	Орловская	«Евросервис» ООО, 302040 ул. 8 Марта, 25	8 (4862) 40-86-81, 40-86-82
Оренбург	Оренбургская	«Ликос-Сервис» ООО 460006 ул. Невельская, 8А	8 (3532) 779189
Орск	Оренбургская	ИП Бердников Виталий Владимирович, 462421, ул. Батумская, 25	8 (3537) 372383
Пенза	Пензенская	«Мир Сервиса» ООО, 440008 ул. Кулакова, д.2	8 (8412) 260-960
Пермь	Пермская	«Сатурн-Сервис» ООО, 614070 Бульвар Гагарина,24	8 (342) 218-26-86
Псков	Псковская	«МиниМакс» ООО, 180016 Рижский пр-т, д.70а	(8112) 72-13-90
Пятигорск	Ставропольский	ИП Чернявский Евгений Витальевич «Полисервис» 357551 ул. 1-я Набережная, д.32 к.4	8 (8793) 33-17-29, 33-93-69 доб. 215
Рыбинск	Ярославская	«Транс-экспедиция» ООО, 152920 пр-т Серова, д.8	8 (4855) 28-65-10
Рыбинск	Ярославская	СЦ «Техносервис», ул. Моторостроителей, 21	8 (4855) 24-31-21, 55-65-72
Рыбинск	Ярославская	СЦ «ЯР Сервис», 150045 Ленинградский пр-т, 52в	8(4852)283-300, 8(4852)284-400
Самара	Самарская	ТТЦ «Солитон» ООО, 443022 ул. Кабельная, 4	8 (846) 955-12-60, 276-99-79
Санкт-Петербург	Ленинградская	ПКФ «Гарда» ООО 192102 ул. Стрельбищенская, д.16-а	8 (812) 766-63-70
Северо-двинск	Архангельская	ТТЦ «Бирюса» ООО, 164504 ул. Ломоносова, 41	8 (8184) 58-4377

Серпухов	Подольский, Домодедовский, Чеховский, Ступинский, Серпуховский,	Тарусский Калужской обл Литвинов А. А. ИП 142204 ул. Химиков, д.2	8-4967-760966, 8-926-2787048
Смоленск	Смоленская	«В-Холдинг» ООО, 214004 ул. Нарвская, д.4	8 (4812) 39-91-04
Ставрополь	Ставропольский	«Техно-Сервис» ООО 355000 ул.7-я Промышленная, д.6	8 (8652) 395-530, 39-30-30
Сызрань	Самарская	«Радуга» ОАО, 446001 ул. Победы, д.16	8 (8464) 33-23-64
Соликамск	Чусовой Пермская	ИП Устинов Алексей Викторович 618200 ул. Ленина, д.31	8 (34256) 55-680, 47-070
Таганрог	Ростовская	Филатов И.О. ИП 347923 ул. Свободы, д.11	8 (8634) 31-21-11, 31-29-32
Тамбов	Тамбовская	«БВС-2000» ООО, 90012 ул. Пионерская, д.24	8 (4752) 75-17-18
Тамбов	Тамбовская	ТТЦ «Атлант-Сервис», 392020 ул. Московская, 23А	8 (4752) 72-63-46
Томск	Томская	«Технолюкс сервис» ООО, 634027 Пр.Мира,76	8 (3822) 90-03-34
Томск	Томская	«СТ-Сервис» ООО, 634055 пр. Академический, д.1А	8 (3822) 25-39-20, 25-45-48
Тула	Тульская	«Рембыттехника» ООО, 300004 ул. Кауля,16	8 (4872) 37-30-23, 70-21-13
Уфа	Башкортостан	«Мегабытсервис», 450055 ул. Российская, д. 45/1	8 (3472) 35-27-55
Уфа	Башкортостан	«Сервис-Центр Регион» ООО 450052 ул. Аксакова, д.73	8 (3472) 28-43-79, 28-85-70, 525868, 53-26-66
Уфа	Башкортостан	«Сервисный Центр Атлант» ООО 450078 ул. Айская, д.69/2а	8 (347) 292-32-62, 2288570, 2525784
Уфа	Башкортостан	ООО «Сервис-Технос», 453118, г.Стерлитамак ул. Худайбердина, 158	8(3473) 20-12-13

NMDNFFSN
2016-05-26