

REDMOND

Мини-печь

RO-5701

Руководство по эксплуатации



Если вы не получили требуемое качество обслуживания в сервисе, обращайтесь в головной сервисный центр по контактным данным, указанным в условиях гарантийного обслуживания



RUS	7
UKR	15
KAZ	23

A1

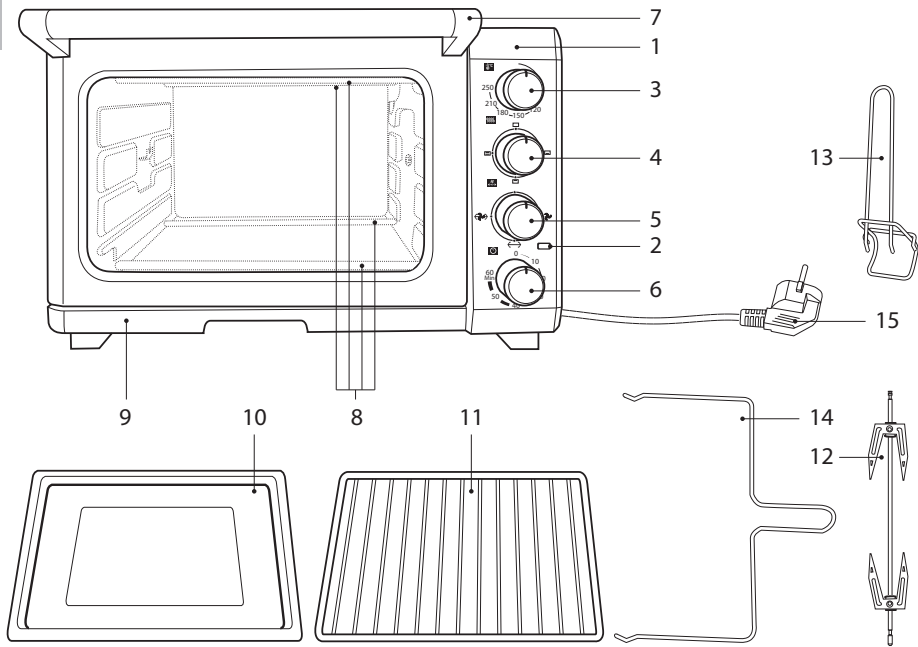

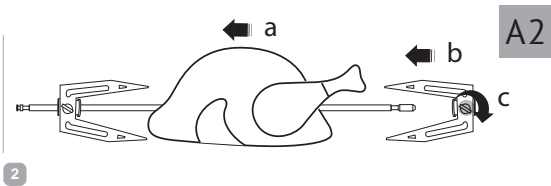
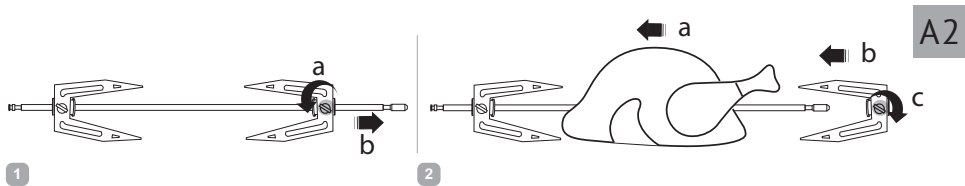

A2

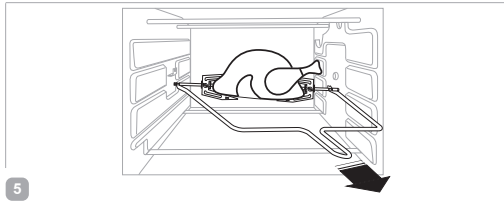
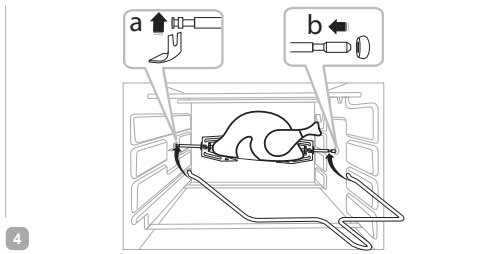
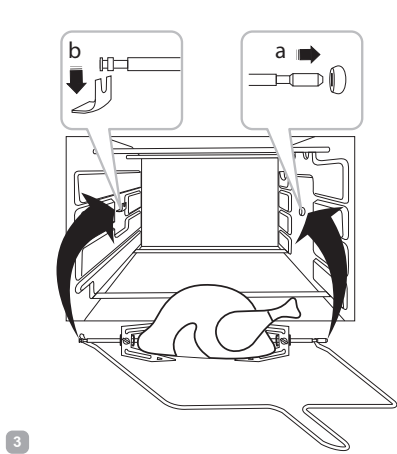

СОДЕРЖАНИЕ

МЕРЫ БЕЗОПАСНОСТИ.....	7
Технические характеристики	10
Комплектация	10
Устройство прибора.....	10
I. ПЕРЕД НАЧАЛОМ ЭКСПЛУАТАЦИИ	11
II. ЭКСПЛУАТАЦИЯ ПРИБОРА	11
Регулировка температуры.....	11
Выбор типа нагрева.....	11
Выбор режима работы.....	11
Выбор времени приготовления.....	12
Использование решетки и противня.....	12
Использование вертела	12
Первое включение.....	12
Использование прибора.....	12
III. УХОД ЗА ПРИБОРОМ	13
Очистка прибора.....	13
Хранение и транспортировка	13
IV. ПЕРЕД ОБРАЩЕНИЕМ В СЕРВИС-ЦЕНТР.....	14
V. ГАРАНТИЙНЫЕ ОБЯЗАТЕЛЬСТВА.....	14

УВАЖАЕМЫЙ ПОКУПАТЕЛЬ!

Благодарим вас за то, что отдали предпочтение бытовой технике REDMOND.

REDMOND — это качество, надежность и неизменно внимательное отношение к потребностям клиентов. Надеемся, что вам понравится продукция компании и вы также будете выбирать наши изделия в будущем.

Мини-печь RO-5701 — это современный многофункциональный прибор для приготовления пищи в домашних условиях.

Хотите узнать больше? Посетите наш сайт www.redmond.com.ua.

Здесь вы найдете самую актуальную информацию о предлагаемой технике и ожидаемых новинках, сможете получить консультацию онлайн, а также заказать продукцию REDMOND и оригинальные аксессуары к ней в нашем интернет-магазине.

Служба поддержки пользователей REDMOND в России: 8-800-200-77-21 (звонок по России бесплатный).



Прежде чем использовать данное изделие, внимательно прочитайте руководство по эксплуатации и сохраните его в качестве справочника. Правильное использование прибора значительно продлит срок его службы.

Меры безопасности и инструкции, содержащиеся в данном руководстве, не охватывают все возможные ситуации, которые могут возникнуть в процессе эксплуатации прибора. При работе с устройством пользователь должен руководствоваться здравым смыслом, быть осторожным и внимательным.

МЕРЫ БЕЗОПАСНОСТИ

- Производитель не несет ответственности за повреждения, вызванные несоблюдением техники безопасности и правил эксплуатации изделия.
- Данный электроприбор представляет собой многофункциональное устройство для приготовления пищи в бытовых условиях и может применяться в квартирах, загородных домах, гостиничных номерах, бытовых помещениях магазинов, офисов или в других подобных условиях непромышленной эксплуатации. Промышленное или любое другое нецелевое использование устройства будет считаться нарушением условий надлежащей эксплуатации изделия. В этом случае производитель не несет ответственности за возможные последствия.
- Перед подключением устройства к электросети проверьте, совпадает ли ее напряжение с номинальным напряжением питания прибора (см. технические характеристики или заводскую табличку изделия).

- Используйте удлинитель, рассчитанный на потребляемую мощность прибора: несоответствие параметров может привести к короткому замыканию или возгоранию кабеля.
 - Подключайте прибор только к розеткам, имеющим заземление, – это обязательное требование электробезопасности. Используя удлинитель, убедитесь, что он также имеет заземление.
 - Выключайте прибор из розетки после использования, а также во время его очистки или перемещения. Извлекайте электрошнур сухими руками, удерживая его за штепсель, а не за провод.
- STOP** **ВНИМАНИЕ!** При использовании прибор сильно нагревается. Опасайтесь прикосновения к нагревательным элементам внутри прибора. Используйте кухонные прихватки или рукавицы.
- Используйте прибор только по назначению. Использование прибора в целях, отличающихся от указанных в данном руководстве, является нарушением правил эксплуатации.
 - Не протягивайте шнур электропитания в дверных проемах или вблизи источников тепла. Следите за тем, чтобы электрошнур не перекручивался и не перегибался, не соприкасался с острыми предметами, углами и кромками мебели.
- STOP** **ПОМНИТЕ:** случайное повреждение кабеля электропитания может привести к неполадкам, которые не соответствуют условиям гарантии, а также к поражению электротоком. При повреждении шнура питания его замену, во избежание опасности, должен производить изготовитель, сервисная служба или аналогичный квалифицированный персонал.
- Не устанавливайте прибор на мягкую и нетермостойкую поверхность, не накрывайте его во время работы: это может привести к нарушению работы и поломке устройства.

- Для обеспечения нормальной вентиляции и отвода тепла оставляйте вокруг работающего прибора свободное пространство не менее 10 см со всех сторон.
- Прибор не должен оставаться без присмотра, пока он присоединен к сети электропитания.
- STOP** ЗАПРЕЩАЕТСЯ погружать корпус прибора в воду!
- Запрещена эксплуатация прибора во влажных помещениях и на открытом воздухе: попадание влаги внутрь корпуса устройства может привести к его серьезным повреждениям.
- STOP** Не допускайте соприкосновения работающего прибора с воспламеняющимися материалами, включая шторы, драпировки, занавески и т.п.
- Перед очисткой прибора убедитесь, что он отключен от электросети и полностью остыл. Строго следуйте инструкциям по очистке прибора.
- Старайтесь не допускать трещин и царапин. Если вы обнаружите трещины или царапины на поверхности крышки, исключите ее дальнейшее использование.
- STOP** **ВНИМАНИЕ!** Доступные части могут сильно нагреваться при использовании прибора. Не допускайте близко детей.
- Прибор не предназначен для использования лицами (включая детей) с пониженными физическими, психическими или умственными способностями или при отсутствии у них опыта или знаний, если они не находятся под контролем или не проинструктированы об использовании данного прибора лицом, ответственным за их безопасность. Дети должны находиться под присмотром для недопущения игры с прибором.
- Запрещены самостоятельный ремонт прибора или внесение изменений в его конструкцию. Ремонт прибора должен производиться исключительно специалистом авторизованного сервис-центра.

Непрофессионально выполненная работа может привести к поломке прибора, травмам и повреждению имущества.



ВНИМАНИЕ! *Запрещено использование прибора при любых неисправностях.*



ОСТОРОЖНО! *Горячая поверхность!*

Технические характеристики

Модель.....	RO-5701
Мощность.....	1600 Вт
Напряжение.....	220-240 В, 50 Гц
Защита от поражения электротоком	класс I
Объем камеры	33 л
Выбор нагревательного элемента.....	верхний, нижний, верхний+нижний
Конвекция	есть
Таймер	есть
Гриль.....	есть
Количество режимов работы	3
Максимальное время приготовления	60 минут
Регулировка температуры приготовления	60-250°C
Индикатор работы.....	светодиодный
Тип управления	механический
Подсветка рабочей камеры.....	есть

Сигнал об окончании приготовления.....	есть
Материал корпуса/дверцы.....	сталь/стекло
Материал нагревательного элемента.....	нержавеющая сталь
Длина электрошнура.....	1 м
Вес изделия без упаковки	6,52 кг ± 3%
Габаритные размеры	550×290×323 мм

Комплектация

Мини-печь.....	1 шт.
Поддон для крошек.....	1 шт.
Вертел.....	1 шт.
Решетка для гриля.....	1 шт.
Противень.....	1 шт.
Ручка для снятия противня/решетки.....	1 шт.
Ручка для снятия вертела	1 шт.
Руководство по эксплуатации.....	1 шт.
Сервисная книжка	1 шт.

Производитель имеет право на внесение изменений в дизайн, комплектацию, а также в технические характеристики изделия в ходе совершенствования своей продукции без дополнительного уведомления об этих изменениях.

Устройство прибора (схема А1, стр. 4)

1. Корпус прибора
2. Индикатор включения нагрева POWER
3. Ручка установки температуры TEMP.
4. Ручка выбора нагревателей HEATING
5. Ручка выбора режима приготовления FUNCTION
6. Ручка включения и таймера TIMER

7. Ручка дверцы
8. Нагревательные элементы
9. Поддон для крошек
10. Противень
11. Решетка для гриля
12. Вертел
13. Ручка для снятия противня/решетки
14. Ручка для снятия вертела
15. Электрошнур

I. ПЕРЕД НАЧАЛОМ ЭКСПЛУАТАЦИИ

Осторожно достаньте изделие и его комплектующие из коробки. Удалите все упаковочные материалы и рекламные наклейки.

 *Обязательно сохраните на месте предупреждающие наклейки, наклейки-указатели (при наличии) и табличку с серийным номером изделия на его корпусе!*

После транспортировки или хранения при низких температурах необходимо выдержать прибор при комнатной температуре не менее 2 часов перед включением.

Убедитесь, что прибор выключен (ручка включения и таймера TIMER находится в положении 0).

Полностью размотайте электрошнур. Протрите корпус изделия влажной тканью и дайте ему просохнуть. Установите прибор на твердую ровную сухую горизонтальную термостойкую поверхность. Вымойте противень и решетку в горячей мыльной воде или в посудомоечной машине, тщательно высушите и установите в прибор.

II. ЭКСПЛУАТАЦИЯ ПРИБОРА



 **ВНИМАНИЕ!** Доступные части могут сильно нагреваться при использовании прибора. Не допускайте близко детей.

Регулировка температуры

Регулировка температуры в камере прибора осуществляется поворотом ручки TEMP. в пределах от 60 до 250°C.



Выбор типа нагрева

Положение ручки HEATING определяет, какие нагревательные элементы будут включены:

1. OFF – отключены все нагревательные элементы.
2.  – включен только верхний нагревательный элемент. Режим используется для поджаривания рыбы, стейков, мяса птицы, свиных отбивных и т. д.
3.  – включен только нижний нагревательный элемент. Режим используется для выпечки тортов, пирогов, печенья и т. д.
4.  – включены верхний и нижний нагревательные элементы. Режим используется для поджаривания хлеба, кексов, пиццы и т. д.

Выбор режима работы

Положение ручки FUNCTION определяет, какой режим работы будет включен:

1. OFF – отключены все режимы работы
2.  – включен режим «Конвекция»
3.  – включен режим «Гриль»
4.  – включен режим «Гриль + конвекция»



Выбор времени приготовления

Выбор времени приготовления осуществляется поворотом ручки TIMER в пределах от 0 до 60 мин. При повороте ручки загорится индикатор включения нагрева POWER, освещение рабочей камеры, включится обратный отсчет времени. По истечении выбранного времени или при принудительном повороте ручки в положение OFF прозвучит звуковой сигнал и нагрев выключится (погаснут индикатор включения нагрева POWER и освещение рабочей камеры).

i Для корректной работы таймера в диапазоне от 0 до 10 мин необходимо сначала установить значение времени более 20 мин, затем вернуть в положение значения от 0 до 10 мин.

Использование решетки и противня

Решетка и противень используются для размещения на них приготавливаемых продуктов.



- При выборе режима с включенным верхним нагревательным элементом  решетку (противень) с продуктами следует располагать как можно ближе к верхнему нагревательному элементу, не касаясь его.
- При выборе режима с включенным нижним нагревательным элементом  решетку (противень) с продуктами следует располагать как можно ближе к нижнему нагревательному элементу, не касаясь его.
- При выборе режима с включенными нижним и верхним нагревательными элементами  решетку (противень) с продуктами следует располагать в средней части камеры прибора. Всегда устанавливайте противень под решетку для защиты нижнего нагревательного элемента от загрязнений и стекающего жира.

⚠ ВНИМАНИЕ! Противень и решетка нагреваются во время работы, вынимайте их из рабочей камеры только при помощи специальной ручки, входящей в комплект. Ручка имеет большой зацеп для противня и малый зацеп для решетки.

Использование вертела

Вертел используется для равномерного обжаривания продуктов. Порядок закрепления продуктов на вертеле и его установка в мини-печь показаны на схеме **A2**, стр. 5.

Первое включение

1. Установите температуру 250°C с помощью ручки TEMP.
2. Выберите режим нагрева камеры верхним и нижним нагревательными элементами, установив ручку HEATING в положение .
3. Выберите режим «Гриль + Конвекция», установив ручку FUNCTION в положение .
4. Включите прибор поворотом ручки TIMER, установив время 15 мин.
5. Дождитесь завершения работы прибора.
6. Прибор готов к дальнейшей эксплуатации.





На некоторые детали мини-печи нанесено защитное покрытие, поэтому при первом включении может появиться небольшое количество дыма и посторонний запах. Это временное явление, которое совершенно безопасно для работы прибора и быстро исчезнет.

Использование прибора

1. Поворотом ручки HEATING выберите необходимый тип нагрева.



Для достижения наилучших результатов в режимах нагрева  и  рекомендуется предварительно прогреть прибор в течение 15 минут при температуре 250°C.

2. Поворотом ручки FUNCTION выберите необходимый режим работы.
3. Установите подходящую температуру приготовления поворотом ручки TEMP.
4. Положите в мини-печь подготовленные продукты или установите вертел.
5. Подключите прибор к электросети.
6. Поворачивая ручку TIMER, установите нужное время приготовления. Прибор включится. Во время приготовления вы можете наблюдать за процессом через смотровое окно дверцы прибора.
7. Когда истечет установленное время, прибор подаст звуковой сигнал и прекратит работу (погаснет индикатор включения нагрева POWER).



Если вам нужно прервать процесс приготовления до завершения установленного времени, переведите ручку TIMER в положение OFF.

Если продукты не успели приготовиться, вы можете продолжить приготовление, установив дополнительное время поворотом ручки TIMER.

8. По окончании приготовления переведите ручку TIMER в положение OFF и откройте дверцу прибора, чтобы из нее вышел горячий воздух. Отключите прибор от электросети. Когда продукты немного остынут, достаньте их из прибора.

9. После остывания очистите поверхности прибора от жира и остатков продуктов.

III. УХОД ЗА ПРИБОРОМ

Перед очисткой прибора убедитесь, что он отключен от электросети и полностью остыл.



ЗАПРЕЩАЕТСЯ использовать при очистке прибора губки с абразивным покрытием, а также любые химически агрессивные или другие вещества, не рекомендованные для применения с предметами, контактирующими с пищей.

Поддон для крошек очищайте после каждого использования.

Очистка прибора



Не применяйте паровую чистку рабочей камеры.

Внешние поверхности корпуса и стенки рабочей камеры протирайте чистой слегка влажной тканью. Удаляйте загрязнения на нагревательных элементах с помощью влажной ткани или салфетки. Поддон, решетку и ручку для снятия противня/решетки мойте в посудомоечной машине или вручную теплой водой с применением мягкого моющего средства.



Не используйте жесткие абразивные очистители или жесткие металлические скребки для чистки стекла дверцы мини-печи, так как они могут поцарапать поверхность, которая в результате может разбиться на осколки.

Не применяйте аэрозоли для очистки стекла.

Хранение и транспортировка

Перед хранением и повторной эксплуатацией очистите и полностью просушите все части прибора. Храните прибор в сухом

вентилируемом месте вдали от нагревательных приборов и попадания прямых солнечных лучей.

При транспортировке и хранении запрещается подвергать прибор механическим воздействиям, которые могут привести к повреждению прибора и/или нарушению целостности упаковки.

Необходимо беречь упаковку прибора от попадания воды и других жидкостей.

IV. ПЕРЕД ОБРАЩЕНИЕМ В СЕРВИС-ЦЕНТР

Неисправность	Возможная причина	Способ устранения
Нагревательные элементы не нагреваются, индикатор нагрева не горит	Прибор не подключен к сети Электророзетка неисправна	Подключите прибор к электросети Подключите прибор к исправной розетке

i **ВНИМАНИЕ!** Убедитесь, что прибор выключен, прежде чем проводить замену лампы, чтобы избежать опасности поражения электрическим током.

В случае если неисправность устранить не удалось, обратитесь в авторизованный сервисный центр.

V. ГАРАНТИЙНЫЕ ОБЯЗАТЕЛЬСТВА

На данное изделие предоставляется гарантия сроком на 2 года с момента приобретения. В течение гарантийного периода изготовитель обязуется устранить путем ремонта, замены деталей или замены всего изделия любые заводские дефекты, вызванные недостаточным качеством материалов или сборки. Гарантия вступает в силу только в том случае, если дата покуп-

ки подтверждена печатью магазина и подписью продавца на оригинальном гарантийном талоне. Настоящая гарантия признается лишь в том случае, если изделие применялось в соответствии с руководством по эксплуатации, не ремонтировалось, не разбиралось и не было повреждено в результате неправильного обращения с ним, а также сохранена полная комплектность изделия. Данная гарантия не распространяется на естественный износ изделия и расходные материалы (фильтры, лампочки, антипригарные покрытия, уплотнители и т. д.).

Срок службы изделия и срок действия гарантийных обязательств на него исчисляются со дня продажи или с даты изготовления изделия (в случае, если дату продажи определить невозможно). Дату изготовления прибора можно найти в серийном номере, расположенном на идентификационной наклейке на корпусе изделия. Серийный номер состоит из 13 знаков. 6-й и 7-й знаки обозначают месяц, 8-й — год выпуска устройства.

Установленный производителем срок службы прибора составляет 3 года со дня его приобретения при условии, что эксплуатация изделия производится в соответствии с данным руководством и применимыми техническими стандартами.

Упаковку, руководство пользователя, а также сам прибор необходимо утилизировать в соответствии с местной программой по переработке отходов. Не выбрасывайте такие изделия вместе с обычным бытовым мусором.



Перед початком використання уважно прочитайте інструкцію з експлуатації і збережіть її як довідник. Правильне використання приладу значно продовжить термін його служби.

Заходи безпеки та інструкції, що містяться в цьому посібнику, не охоплюють всі можливі ситуації, які можуть виникнути в процесі експлуатації приладу. Під час використання пристрою користувач повинен керуватися здоровим глуздом, бути обережним і уважним.

ЗАХОДИ БЕЗПЕКИ

- Виробник не несе відповідальності за ушкодження, викликані недотриманням вимог з техніки безпеки і правил експлуатації приладу.
- Даний електроприлад являє собою багатофункціональний пристрій для приготування їжі в побутових умовах і може застосовуватися в квартирах, замських будинках, готельних номерах, побутових приміщеннях магазинів, офісів або в інших подібних умовах непромислової експлуатації. Промислове або будь-яке інше нецільове використання пристрою буде вважатися порушенням умов належної експлуатації виробу. У цьому випадку виробник не несе відповідальності за можливі наслідки.

- Перед підключенням приладу до електромережі перевірте, чи співпадає її напруга з номінальною напругою живлення приладу (див. технічні характеристики або заводську табличку цього виробу).
- Використовуйте подовжувач, розрахований на споживчу потужність приладу, – невідповідність параметрів може призвести до короткого замикання або займання кабелю.
- Підключайте прилад тільки до розеток, що мають заземлення – ця обов'язкова вимога захисту від враження електричним струмом. Використовуючи подовжувач, переконайтеся, що він також має заземлення.
- **УВАГА!** Під час використання прилад дуже нагрівається. Остерігайтеся торкання до нагрівальних елементів всередині приладу. Використовуйте кухонні прихватки або рукавиці.
- Використовуйте прилад тільки за призначенням. Використання приладу в цілях, відмінних від зазна-

чених у цьому посібнику, є порушенням правил експлуатації.

- Не простягайте кабель електроживлення в дверних отворах або поблизу джерел тепла. Стежте за тим, щоб електрокабель не перекручувався і не перегинався, не стикався з гострими предметами, кутами і краями меблів.

STOP ПAM'ЯТАЙТЕ: випадкове ушкодження кабелю електроживлення може призвести до несправностей, які не відповідають умовам гарантії, а також до ураження електрострумом. Пошкоджений електрокабель вимагає термінової заміни в сервіс-центрі.

- Не встановлюйте прилад на м'яку й нетермостійку поверхню, не накривайте його під час роботи: це може призвести до перегрівання й поломки пристрою.
- Для забезпечення нормальної вентиляції та відведення тепла залишайте навколо приладу, що працює, вільний простір не менше ніж 10 см з усіх боків.

- Прилад не може залишатися без нагляду, поки він приєднаний до мережі електроживлення.

STOP ЗАБОРОНЯЄТЬСЯ занурювати корпус приладу у воду або поміщати його під струмінь води!

- Заборонено експлуатацію приладу на відкритому повітрі і у приміщеннях із підвищеною вологістю. Існує небезпека виходу з ладу приладу.

- Прилад не варто використовувати поблизу або під займистими матеріалами, наприклад, занавісками.

- Перед чищенням приладу переконайтеся, що він відключений від електромережі і цілком охолов. Суворо дотримуйтеся інструкції з очищення приладу.

- Намагайтеся не допускати тріщин і подряпин. Якщо ви виявите тріщини або подряпини на поверхні кришки, виключіть її подальше використання.

STOP УВАГА! Доступні частини можуть дуже нагріватися під час використання приладу. Не допускайте близько дітей.

- Даний прилад не призначений для використання людьми (включаючи дітей), у яких є фізичні, нервові

або психічні відхилення або брак досвіду і знань, за винятком випадків, коли за такими особами здійснюється нагляд або проводиться їхнє інструктування щодо використання даного приладу особою, що відповідає за їхню безпеку. Необхідно здійснювати нагляд за дітьми з метою недопущення їхніх ігор із приладом, його комплектуючими, а також його заводським упакуванням. Очищення й обслуговування пристрою не повинно здійснюватися дітьми без догляду дорослих.

- Заборонений самостійний ремонт приладу або внесення змін до його конструкції. Усі роботи з обслуговування і ремонту повинні виконуватися авторизованим сервіс-центром. Непрофесійно виконана робота може привести до поломки приладу, травматизму і ушкодженню майна.

STOP

УВАГА! Заборонено використання приладу при будь-яких несправностях.



ОБЕРЕЖНО! Гаряча поверхня!

Технічні характеристики

Модель.....	RO-5701
Потужність.....	1600 Вт
Напруга.....	220-240 В, 50 Гц
Захист від ураження електричним струмом.....	клас I
Об'єм камери.....	33 л
Вибір нагрівального елемента.....	верхній, нижній, верхній + нижній
Конвекція.....	Є
Таймер.....	Є
Гриль.....	Є
Кількість програм.....	3
Максимальний час приготування.....	60 хв
Регулювання температури приготування.....	60-250°C
Індикатор роботи.....	світлодіодний
Тип управління.....	механічний
Підсвічування робочої камери.....	Є
Звуковий сигнал про готовність продукту.....	Є
Матеріал корпусу / дверцят.....	сталь/скло
Матеріал нагрівального елемента.....	нержавіюча сталь
Довжина шнура.....	1 м
Вага нетто.....	6,52 кг ± 3%
Габаритні розміри.....	550×290×323 мм

Комплектація

Міні-піч.....	1 шт.
Піддон для крихт.....	1 шт.
Вертел.....	1 шт.
Решітка для гриля.....	1 шт.

Деко.....	1 шт.
Ручка для зняття дека/решітки	1 шт.
Ручка для зняття вертела.....	1 шт.
Інструкція з експлуатації.....	1 шт.
Сервісна книжка.....	1 шт.

Виробник має право на внесення змін до дизайну, комплектації, а також до технічних характеристик виробу під час вдосконалення своєї продукції без додаткового повідомлення про ці зміни.

Будова моделі (схема А1, стор. 4)

1. Корпус приладу
2. Індикатор увімкнення нагрівання POWER
3. Ручка встановлення температури TEMP.
4. Ручка вибору нагрівачів HEATING
5. Ручка вибору режиму приготування FUNCTION
6. Ручка увімкнення й таймера TIMER
7. Ручка дверцят
8. Нагрівальні елементи
9. Піддон для крихт
10. Деко
11. Решітка для гриля
12. Вертел
13. Ручка для зняття дека/решітки
14. Ручка для зняття вертела
15. Шнур електроживлення

I. ПЕРЕД ПОЧАТКОМ ВИКОРИСТАННЯ

Обережно дістаньте виріб і його комплектуючі з коробки. Видаліть усі пакувальні матеріали та рекламні наклейки.

⚠ *Обов'язково збережіть на місці застережні наклейки, наклейки-показчики (за наявності) і табличку з серійним номером виробу на його корпусі!*

Після транспортування або зберігання за низьких температур необхідно витримати прилад за кімнатної температури не менше ніж 2 години перед увімкненням.

Переконайтеся, що прилад вимкнено (ручка увімкнення й таймера TIMER знаходиться в положенні 0).

Повністю розмотайте електрошнур. Корпус приладу протріть вологою тканиною та дайте йому висохнути. Встановіть прилад на тверду рівну горизонтальну термостійку поверхню. Вимийте деко та решітку в гарячій мильній воді або в посудомийній машині, ретельно висушіть і встановіть у прилад.

II. ЕКСПЛУАТАЦІЯ ПРИЛАДУ

STOP *УВАГА! Доступні частини можуть дуже нагріватися під час використання приладу. Не допускайте близько дітей.*



Регулювання температури

Регулювання температури в камері приладу здійснюється поворотом ручки TEMP. у межах від 60 до 250°C.

Вибір типу нагрівання



Положення ручки HEATING визначає, які нагрівальні елементи буде увімкнено:

1. OFF – вимкнено всі нагрівальні елементи.
2.  – увімкнено тільки верхній нагрівальний елемент. Режим використовується для смаження риби, стейків, м'яса птиці, свинячих відбивних тощо.

-  – увімкнено тільки нижній нагрівальний елемент. Режим використовується для випікання тортів, пирогів, печива тощо.
-  – увімкнено верхній і нижній нагрівальні елементи. Режим використовується для підсмажування хліба, кексів, піци тощо.

Вибір режиму роботи

Положення ручки FUNCTION визначає, який режим роботи буде увімкнено:

- OFF – вимкнено всі режими роботи
-  – увімкнено режим «Конвекція» («Конвекція»)
-  – увімкнено режим «Гриль»
-  – увімкнено режим «Гриль + конвекція» («Гриль + конвекція»)



Вибір часу приготування

Вибір часу приготування здійснюється повертанням ручки TIMER в межах від 0 до 60 хв. Після повертання ручки спалахнуть індикатор увімкнення нагрівання POWER, освітлення робочої камери, почнеться зворотний відлік часу. Після закінчення вибраного часу або у разі примусового повертання ручки в положення OFF пролунає звуковий сигнал, і нагрівання вимкнеться (згаснуть індикатор увімкнення нагрівання POWER і освітлення робочої камери).

-  Для коректної роботи таймера в діапазоні від 0 до 10 хв необхідно спочатку встановити значення часу більше ніж 20 хв, потім повернутися в положення значення від 0 до 10 хв.

Використання решітки та дека

Решітка й деко використовуються для розміщення на них продуктів, що готуються.

- При виборі режиму з увімкненим верхнім нагрівальним елементом  решітку/деко з продуктами варто розташувати якомога ближче до верхнього нагрівального елемента, не торкаючись його.
- При виборі режиму з увімкненим нижнім нагрівальним елементом  решітку/деко з продуктами варто розташувати якомога ближче до нижнього нагрівального елемента, не торкаючись його.
- При виборі режиму з увімкненими нижнім і верхнім нагрівальними елементами  решітку/деко з продуктами варто розташувати в середній частині камери приладу. Завжди встановлюйте деко під решітку для захисту нижнього нагрівального елемента від забруднень і жиру, що стікає.

 **УВАГА!** Деко і решітка нагріваються під час роботи, виймайте їх з робочої камери лише за допомогою спеціальної ручки, що входить до комплекту. Ручка має великий зачіп для дека та малий зачіп для решітки.

Використання вертела

Вертел використовується для рівномірного обсмажування продуктів. Порядок закріплення продуктів на вертелі та його встановлення в прилад показано на схемі **A2**, стор. 5.

Перше увімкнення



- Встановіть температуру 250°C за допомогою ручки TEMP.
- Виберіть режим нагрівання камери верхнім і нижнім нагрівальним елементами, встановивши ручку HEATING в положення .

3. Виберіть режим «Гриль + Конвекція», встановивши ручку FUNCTION в положення .
4. Увімкніть прилад поворотом ручки TIMER, встановивши час 15 хв.
5. Дочекайтеся завершення роботи приладу.
6. Прилад готовий до подальшої експлуатації.

 Під час першого увімкнення можлива поява характерного запаху або легкого диму від згорання технічних мастил. Це не є заводським дефектом. Запах зникне після декількох увімкнень.

Використання приладу

1. Поворотом ручки HEATING виберіть необхідний тип нагрівання.

 Для досягнення найкращих результатів у режимах нагрівання  і  рекомендується попередньо прогріти прилад упродовж 15 хвилин за температури 250 °С.

2. Поворотом ручки FUNCTION виберіть необхідний режим роботи.
3. Встановіть відповідну температуру приготування поворотом ручки TEMP.
4. Покладіть в прилад підготовлені продукти або встановіть вертел.
5. Підключіть прилад до електромережі.
6. Поворотаючи ручку TIMER, встановіть потрібний час приготування. Прилад увімкнеться. Під час приготування ви можете спостерігати за процесом через оглядове вікно дверцят приладу.

7. Коли закінчиться встановлений час, прилад подасть звуковий сигнал і припинить роботу (згасне індикатор увімкнення нагрівання POWER).

 Якщо вам потрібно перервати процес приготування до завершення встановленого часу, переведіть ручку TIMER в положення OFF.

Якщо продукти не встигли приготуватися, ви можете продовжити приготування, встановивши додатковий час поворотом ручки TIMER.

8. Після закінчення приготування переведіть ручку TIMER в положення OFF і відкрийте дверцята приладу, щоб з нього вийшло гаряче повітря. Відключіть прилад від електромережі. Коли продукти трохи охолонуть, дістаньте їх із приладу.
9. Після охолодження очистьте поверхні приладу від жиру та залишків продуктів.

III. ДОГЛЯД ЗА ПРИЛАДОМ

Перш ніж розпочати очищення приладу, переконайтеся, що він відключений від електромережі та повністю охолонув. Протиріть корпус приладу вологою м'якою тканиною.

 **ЗАБОРОНЯЄТЬСЯ** поміщати прилад, вилку та шнур електроживлення під струмінь води або занурювати їх у воду.

ЗАБОРОНЯЄТЬСЯ використання під час очищення приладу грубих серветок або зубок, абразивних паст. Також не можна використовувати будь-які хімічно агресивні або інші речовини, не рекомендовані до застосування для предметів, що контактують з їжею.

Піддон для крихт очищуйте після кожного використання.

Очищення приладу

STOP *Не застосовуйте парове очищення робочої камери.*

Зовнішні поверхні корпусу й стінки робочої камери протирай-те чистою, трохи вологою тканиною.

Видаляйте забруднення на нагрівальних елементах за допомо-гою вологої тканини або серветки.

Піддон, решітку та ручку для зняття дека/решітки мийте в по-судомийній машині або вручну теплою водою із застосуванням м'якого мийного засобу.

STOP *Не використовуйте жорсткі абразивні очищувачі або мета-леві скребки для очищення скла дверцят приладу, оскільки вони можуть подряпати поверхню, яка в результаті може розбитися на друзки.*

Не застосовуйте аерозолі для очищення скла.

Зберігання та транспортування

Перед зберіганням і повторною експлуатацією очистьте й повні-стю просушіть усі частини приладу.

Зберігайте прилад у сухому вентилярованому місці подалі від нагрівальних приладів і прямих сонячних променів.

Під час транспортування та зберігання забороняється надавати прилад механічному впливу, який може призвести до пошкод-ження пристрою та/або порушення цілісності упаковки.

Необхідно берегти упаковку приладу від потрапляння води й інших рідин.

IV. ПЕРЕД ЗВЕРНЕННЯМ ДО СЕРВІС-ЦЕНТРУ

Несправність	Можливі причини	Спосіб усунення
Нагрівальні еле-менти не нагріва-ються, індикатор нагрівання не го-рить	Прилад не підключено до електромережі Несправна електрична розетка	Підключіть прилад до електроме-режі Увімкніть прилад у справну розетку

i *ВАГА! Переконайтеся, що прилад вимкнений, перш ніж про-водити заміну лампи, щоб уникнути небезпеки ураження електричним струмом.*

У разі, якщо несправність усунути не вдалося, зверніться до авторизованого сервісного центру.

V. ГАРАНТІЙНІ ЗОБОВ'ЯЗАННЯ

На даний виріб надається гарантія терміном на 2 роки з мо-менту придбання. Протягом гарантійного періоду виготовлювач зобов'язується усунути шляхом ремонту, заміни деталей або заміни усього виробу будь-які заводські дефекти, викликані недостатньою якістю матеріалів або зборки.

Гарантія набирає сили тільки в тому випадку, якщо дата покуп-ки підтверджена печаткою магазину і підписом продавця на оригінальному гарантійному талоні. Дійсною гарантія визнаєть-ся лише в тому випадку, якщо виріб застосовувався відповідно до інструкції з експлуатації, не ремонтувався, не розбирався і не був пошкоджений в результаті неправильного поводження з ним, а також збережена повна комплектність виробу. Дана гарантія не поширюється на природний знос виробу і видаткові

матеріали (фільтри, лампочки, антипригарні покриття, ущільнювачі і т. д.).

Термін служби виробу і термін дії гарантійних зобов'язань на нього обчислюються з дня продажу або з дати виготовлення виробу (у випадку, якщо дату продажу визначити неможливо).

Дату виготовлення приладу можна знайти в серійному номері, розташованому на ідентифікаційній наклейці на корпусі виробу. Серійний номер складається з 13 знаків. 6-й і 7-й знаки позначають місяць, 8-й – рік випуску пристрою.

Встановлений виробником термін служби приладу складає 3 роки з дня його придбання за умови, що експлуатація виробу здійснюється відповідно до цієї інструкції і застосовних технічних стандартів.

Упаковку, посібник користувача, а також сам прилад необхідно утилізувати відповідно до місцевої програми з переробки відходів. Не викидайте такі вироби разом зі звичайним побутовим сміттям.



Осы бұйымды пайдаланудың алдында оны пайдалану бойынша нұсқаулықты мұқият оқыңыз және анықтамалық ретінде сақтап қойыңыз. Аспапты дұрыс пайдалансаңыз, оның қызмет ету мерзімі көпке ұзарады.

Бұл нұсқаулықтағы қауіпсіздік шаралары мен нұсқаулар құралды қолдану кезінде туындауы мүмкін барлық жағдайларды қамтымайды. Бұл құрылғымен жұмыс кезінде қолданушы ақылға сүйеніп, абай әрі мұқият болуы тиіс.

ҚАУІПСІЗДІК ШАРАЛАРЫ

- Қауіпсіздік техникасы талаптары мен бұйымды пайдалану ережелерін ұстанбаудан туындаған зақымдар үшін өндіруші жауапкершілікке тартылмайды.
- Аспап тек тұрмыстық пайдалануға арналған. Құрылғының өндірістік немесе кез келген басқа пайдаланылуы бұйымды дұрыс пайдалану ережелерінің бұзылысы болып табылады.
- Құрылғыны электр желіге қосудың алдында оның кернеуі аспап қоректенуінің номиналды кернеуіне сәйкес келетінін тексеріңіз (бұйымның техникалық сипаттамасын немесе зауыттық кестешесін қараңыз).

- Аспаптың тұтынылатын қуатына арналған ұзартқышты пайдаланыңыз – параметрлердің сәйкес келмеуі қысқа тұйықталуға немесе кабельдің тұтануына әкеліп соқтыруы мүмкін.

- Аспапты тек жерлендірілген розеткаға қосыңыз – бұл тоқ соғуға қарсы қорғаныстың міндетті талабы. Ұзартқышты пайдаланылғанда ол да жерлендірілгеніне көз жеткізіңіз.

STOP *НАЗАРАУДАРЫҢЫЗ! Пайдалану кезінде аспап қатты қызады. Аспаптың ішіндегі қызғыш элементтерге қол тигізуден абай болыңыз. Асханалық ұстағыштар немесе қолғаптарды пайдаланыңыз.*

- Аспапты мақсаты бойынша ғана пайдаланыңыз. Аспапты осы нұсқаулықта көрсетілген мақсаттарынан бөгде мақсаттарда пайдалану ережелерін бұзу болып табылады.
- Электр қоректену бауын есіктен немесе жылу көздерінің қасында жүргізбеңіз. Электр бауы бұралмауын және бүгілмеуін, өткір заттарға,

жиһаздың бұрыштары мен шеттеріне тимеуін байқаңыз.

STOP

ЕСТЕ САҚТАҢЫЗ: электр қоректену кабелін кездейсоқ зақымдасаңыз, кепілдік шарттарына сәйкес келмейтін ақауларға, сонымен қатар электр тоғының соғуына әкеліп соқтыруы мүмкін. Зақымданған электр бауы сервис-орталықта жылдам ауыстыруды талап етеді.

- Жұмыс істейтін ыдысы бар құралды жұмсақ және жылуға төзімсіз бетке орнатпаңыз, жұмыс кезінде оның бетін жаппаңыз: бұл құрылғының қызып кетуіне және сынуына алып келуі мүмкін.
- Қалыпты желдету мен жылуды бұру үшін жұмыс жасап тұрған аспаптың жанынан, әрбір жағынан 10 см кем емес орын қалдырыңыз.
- Аспап электр қоректендіру көзіне қосылып тұрған кезде қараусыз қалмауы керек.

STOP

Аспап корпусын суға батыруға немесе су ағынына түсіруге ТЫЙЫМ САЛЫНАДЫ!

- Аспапты ашық ауада пайдалануға тыйым салынады және ылғалдылығы жоғары орынжайларда. Заттардың түсуі оны қатты зақымдауы мүмкін.
- Аспап тез жанғыш заттардың жанында пайдаланбау керек, мысалы перде.
- Аспапты тазалаудың алдында ол электр желіден ажыратылғанына және толық суығанына көз жеткізіңіз. Аспапты тазалау бойынша нұсқаулықтарды қатаң ұстанаңыз.
- Жарықшақтар мен сызаттарға жол бермеуге тырысыңыз. Егер қақпақтың бетінде жарықшақтар мен сызаттар байқасаңыз, оны бұдан әрі пайдаланбаңыз.
- **НАЗАРАУДАРЫҢЫЗ!** Қолжетімді бөліктер аспапты пайдалану кезінде қатты қызуы мүмкін. Балаларды жақын жібермеңіз.
- Бұйым қауіпсіздігі үшін жауап беретін тұлғалардың байқауында болмаған балалардың, тиісті біліктілік пен тәжірибесі жоқ, сонымен қатар

физикалық, сенсорлық, ақыл-ой қабілеттері шектелген адамдардың пайдалануына арналмаған. Балаларды қосылып тұрған аспаптың қасында қараусыз қалдырмаңыз.

- Аспапты өздігіңізбен жөндеуге немесе құрылымына өзгеріс енгізуге тыйым салынады. Қызмет көрсету және жөндеу бойынша барлық жұмыстарды авторландырылған сервис-орталық жасауы керек. Біліксіз жасалған жұмыс аспаптың бұзылуына, жарақат пен мүлік зақымдануына әкеліп соқтыруы мүмкін.

STOP

НАЗАР АУДАРЫҢЫЗ! Аспапты кез келген ақау болғанда пайдалануға тыйым салынады.



АБАЙ БОЛЫҢЫЗ! Ыстық бет!

Техникалық сипаттамалары

Үлгісі	RO-5701
Қуаты	1600 Вт
Қоректену	220-240 В, 50 Гц
Электр тоғымен зақымданудан қорғау	дәреже I
Камераның көлемі	33 л
Жылыту элементінің таңдау	жоғарғы, төменгі, жоғарғы + төменгі
Конвекция	бар
Таймер	бар
Қақтама	бар
Бағдарламаны саны	3
Даярлаудың максималды уақыты	60 минут
Даярлаудың температураны реттеу	60-250°C
Жұмыс индикаторы	жарықдиодты
Басқару типі	механикалық
Жұмыс камерасының жарықтандырғышы	бар
Өнім дайындық туралы дыбысты сигнал	бар
Корпус материалы / есіктер	болат/шыны
Жылыту элементінің материалы	тот баспайтын болат
Бау ұзындығы	1 м
Таза салмағы	6,52 кг ± 3%
Габаритті мөлшерлері	550×290×323 мм

Жинағы

Шығын пеш	1 дана
Қиқымға арналған түпқойма	1 дана

Вертел.....	1 дана
Грильде әзірлеу үшін тор.....	1 дана
Қаңылтыр таба.....	1 дана
Қаңылтыр табаны алу тұтқасы/торлар.....	1 дана
Вертельді шешуге арналған тұтқа.....	1 дана
Пайдалану жөніндегі нұсқаулық.....	1 дана
Сервисті кітапша.....	1 дана

Өндіруші келесі өзгерістер туралы қосымша хабарландырусыз өз өнімдерін жетілдіру барысында дизайнға, жинақтауға, сонымен қатар бұйымның техникалық сипаттамаларына өзгерістер енгізуге құқылы.

Аспаптың құрылымы (A1 сурет, 4 бет)

1. Құралдың тұрқы
2. POWER жылыту қосу индикаторы
3. TEMP. температура белгілеуді тұтқа
4. HEATING қыздырғыштарын таңдауға арналған тұтқа
5. FUNCTION дайындау режимін таңдауға арналған тұтқа
6. TIMER таймері мен қосу тұтқасы
7. Есік тұтқасы
8. Қыздырғыш элемент
9. Қиқымға арналған түпқойма
10. Қаңылтыр таба
11. Грильде әзірлеу үшін тор
12. Вертел
13. Қаңылтыр табаны алу тұтқасы/торлар
14. Вертельді шешуге арналған тұтқа
15. Электр сымы

I. ПАЙДАЛАНА БАСТАУ АЛДЫНДА

Бұйым мен оның құрамдастарын қораптан абайлап шығарыңыз. Барлық орау материалдары мен жарнамалық жапсырмаларды алды тастаңыз.

⚠ *Корпусағы ескертетін жапсырма, жапсырма-көрсеткіш (бар болса) және бұйымның сериялық нөмірі бар кестешені орнында міндетті түрде сақтаңыз!*

Тасымалдау немесе төмен температураларда сақтаған соң аспапты қосар алдында кем дегенде 2 сағатқа бөлме температурасында ұстау керек.

Аспап қосылып тұрғанына көз жеткізіңіз (TIMER таймер мен қосу тұтқасы 0 қалпында тұрғанына көз жеткізіңіз). Электр сымын толығымен тарқатыңыз. Құралдың корпусын ылғалды матамен сүртіңіз де құрғатыңыз. Қатты тегіс жылуға төзімсіз құрғақ көлденең бетке аспап орнатыңыз. Қаңылтыр таба мен торды ыдыс жуу машинасында және сабын қосылған суда жуыңыз, жақсылап кептіріңіз және аспапқа орнатыңыз.

II. ҚҰРАЛДЫ ПАЙДАЛАНУ



STOP *НАЗАРАУДАРЫҢЫЗ! Аспапты пайдалану кезінде қолжетімді бөліктер қатты қызуы мүмкін. Балаларды жақын жібермеңіз.*

Температураны реттеу

Аспаптың камерасында температураны реттеу TEMP тұтқасын 60-тан 250°C шегінде ауыстырумен жүзеге асырылады.



Жылыту типін таңдау

HEATING тұтқасының қалпы қандай жылыту элементтерінің қосылатындығын анықтайды:

1. OFF – барлық жылыту элементтері сөндірілген.
2.  – тек үстіңгі жылыту элементі ғана қосылған. Бұл режим балықты, стейк, құстың еті, шошқа етін және т.б. қуыруға пайдаланылады.
3.  – тек төменгі жылыту элементі ғана қосылған. Бұл режим торттар, бәліштер, печенье және т.б. пісіру үшін пайдаланылады.
4.  – үстіңгі және астыңғы жылыту элементтері қосылған. Бұл режим нанды, кекстерді, пиццаларды және т.б. қуыруға пайдаланылады.

Жұмыс режимін таңдау

FUNCTION тұтқасының қалпы жұмыстың қандай режимі қосылатындығын анықтайды:

1. OFF – жұмыстың барлық режимдері сөндірілген
2.  – «Конвекция» режимі қосулы
3.  – («Қақтама») «Гриль» режимі қосулы
4.  – («Конвекция + қақтама») «Гриль + конвекция» режимі қосулы

Дайындау уақытын таңдау

Дайындау уақытын таңдау TIMER тұтқасын 0-ден 60 минут аралығында бұрумен жүзеге асырылады. Тұтқаны бұру кезінде POWER жылытуды жағу индикаторы жанады, жұмыс камерасы жарықтанады, уақыттың кері есебі жүреді. Таңдалған уақыт өткенде немесе тұтқаны күшпен OFF қалпына бұрған кезде дыбыстық сигнал ойнайды және жылыту тоқтайды (POWER жылытуды жағу индикаторы сөнеді және жұмыс камерасының жарығы да сөнеді).





Таймердің 0-ден 10 минутқа дейін диапазонда дұрыс жұмыс жасауы үшін ең алдымен уақыт мәнін 20 минуттан артық емес қою керек, артынан 0-ден 10 минутқа дейінгі қалыпқа оралу керек.

KAZ

Қаңылтыр таба мен торларды пайдалану

Торлар мен қаңылтыр табалар оған дайындалатын өнімдерді салу үшін пайдаланылады.

 – жоғарғы жылыту элементінің қосылуымен режимді таңдау кезінде өнімдер салынған торды (қаңылтыр табаны) тигізбей үстіңгі жылыту элементіне немқұрлым жақын орналастыру керек.

 – төменгі жылыту элементінің қосылуымен режимді таңдау кезінде өнімдер салынған торды (қаңылтыр табаны) тигізбей төменгі жылыту элементіне немқұрлым жақын орналастыру керек.

 – жоғарғы және төменгі жылыту элементінің қосылуымен режимді таңдау кезінде өнімдер салынған торды (қаңылтыр табаны) аспап камерасының ортасына орналастыру керек. Қаңылтыр табаны ағатын май мен ластанудан төменгі жылыту элементін қорғау үшін әрдайым тордың астына орнатыңыз.





HAZAR AUDАРЫҢЫЗ! Қаңылтыр таба мен тор жұмыс кезінде қызиды, оларды жинақтың ішіне кіретін арнайы тұтқамен жұмыс камерасынан алып шығыңыз. Тұтқа қаңылтыр табаға арналған үлкен ұстағышқа және торға арналған кішкентай ұстағышқа ие.

Вертелді пайдалану

Вертелге тағамдарды бекіту тәртібі және оны құралға орнату тәртібі **A2** сұлбада көрсетілген (5 бет).



Бірінші қосу

1. TEMP тұтқасы арқылы температураны 250°C орнатыңыз.
2. HEATING тұтқасын  қалпына орнату арқылы жоғарғы және төменгі жылыту элементтерімен жылыту режимін таңдаңыз.
3. FUNCTION тұтқасын  қалпына келтіре отырып, «Гриль + Конвекция» режимін таңдаңыз.
4. TIMER тұтқасын бұрумен 15 мин. уақыт орната отырып, аспапты қосыңыз.
5. Аспаптың жұмысын тоқтатуын күтіңіз.
6. Аспап одан әрі пайдалануға дайын.



Бірінші қосу кезінде техникалық жағындылардың жанынан жеңіл түтіннің немесе айрықша иістің пайда болуы мүмкіндігі бар. Бұл зауыттық ақау болып табылмайды. Иіс бірнеше қосулардан кейін кетеді.

Аспапты пайдалану

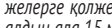
1. HEATING тұтқасын бұру арқылы жылтудың қажетті типін таңдау керек.
-   мен  жылыту режимдерінде ең жақсы деген нәтижелерге қолжеткізу үшін аспапты 250 °C температурада алдын ала 15 минут жылыту керек.
2. FUNCTION тұтқасын бұру арқылы жұмыстың керекті режимін таңдаңыз.
 3. TEMP тұтқасын бұру арқылы дайындаудың қажетті температурасын таңдаңыз.
 4. Духовка шкафына дайындалған өнімдерді салыңыз немесе вертельді орнатыңыз.

5. Аспапты электр желісіне қосыңыз.
6. TIMER тұтқасын бұра отырып, дайындаудың керекті уақытын орнатыңыз. Аспапты қосыңыз. Дайындау кезінде сіз аспаптың бақылау терезесі арқылы процессті қадағалай аласыз.
7. Орнатылған уақыт өткен кезде аспап дыбыстық белгі береді және жұмысын тоқтатады (POWER жылытуды қосу индикаторы сөнеді).



Егер орнатылған уақыттан бұрын сізге дайындау процесін тоқтату керек болса, TIMER тұтқасын OFF қалпына бұрыңыз. Егер тағам дайындалып үлгермесе, TIMER тұтқасын бұру арқылы қосымша уақыт орнатумен дайындауды жалғастыра аласыз.

8. Дайындап болған соң, TIMER тұтқасын OFF қалпына бұрыңыз және ыстық ауаны шығару үшін аспаптың есігін ашыңыз. Аспапты электр желісінен ажыратыңыз. Азық-түліктер аздап салқындаған соң, оларды аспаптан алып шығыңыз.
9. Суығаннан кейін аспаптың бетін май мен басқа да тағамдардың қалдығынан тазалаңыз.

III. АСПАПТЫ КҮТУ

Құралды тазалауға кіріспес бұрын, оның электржелісінен ажыратылғанына және суығанына көз жеткізіңіз. Құралдың тұрқын ылғалды жұмсақ шүберекпен сүртіңіз.



Құрал айыр және электр қуатының сымын судың ағысы астына қоюға немесе суға салуға ТЫЙЫМ САЛЫНАДЫ.

Құралды тазалау кезінде қатты шүберектер немесе губкалар қажатты пасталарды қолдануға ТЫЙЫМ САЛЫНАДЫ.

Сондай-ақ тамақпен байланысатын заттар үшін қолдануға ұсынылмайтын химиялық агрессивті немесе кез келген басқа заттарды қолдануға болмайды.

Қиымға арналған түпқоймасын әр қолданған сайын тазартыңыз.

Аспапты тазалау

STOP Жұмыс камерасын бумен тазалауды қолданбаңыз.

Жұмыс камерасының қабырғасы мен корпустың сыртқы қабатын таза аздап ылғалды шүберекпен сүртіңіз.

Ылғалды шүберек немесе майлықтың көмегімен жылыту элементтеріндегі ластануды кетіріңіз. Түбін, торды және қаңылтыр таба/торға арналған тұтқаны ыдыс жуатын машинада немесе жұмсақ жуғыш заттарды пайдаланумен жылы суда қолмен жуыңыз.

STOP Құралдың есік шынысын тазалау үшін қатты абразивті тазалағыштары немесе қатты металл қырғыштарды пайдаланбаңыз, себебі олар шыныны ақыр соңында сындыратындай, оның қабатын қырып тастауы мүмкін.

Шыныны тазалау үшін аэрозольдерді пайдаланбаңыз.

Сақтау және тасымалдау

Сақтау және қайта пайдаланудың алдында құралдың барлық бөліктерін тазалап, түгел құрғатыңыз. Құралды құрғақ желденетін жерде жылыту аспаптарынан алыс және тікелей күн сәулелерден алыс сақтаңыз.

Тасымалдау және сақтау кезінде құралдың зақымдануына және/немесе ораманың бүтіндігіне әкелуі мүмкін құралды механикалық әсерлерге ұшарытуға тыйым салынады.

Құралдың орамасын су мен басқа да сұйықтықтардан сақтау қажет.

IV. СЕРВИС-ОРТАЛЫҚҚА ЖОЛЫҒАР АЛДЫНДА

KAZ

Ақаулық	Мүмкін болатын себептері	Жою әдістері
Жылыту элементтері қызымайды, жылыту индикаторы жанбайды	Құрал электр желісіне қосылмаған Электрлік розетка жұмыс істемейді	Құралды электр желісіне қосыңыз Құралды жұмыс істеп тұрған розеткаға қосыңыз

i **НАЗАР АУДАРЫҢЫЗ!** Электр тоғы соғудан сақтану үшін, шамды ауыстырмастан бұрын, аспаптың қосылып тұрған дығына көз жеткізіңіз.

Егер қателікті дұрыстай алмасаңыз, авторизацияланған сервистік орталыққа жүгініңіз.

V. КЕПІЛДІКТІ МІНДЕТТЕМЕЛЕР

Осы бұйымға сатып алынған сәттен 2 жыл мерзіміне кепілдік беріледі. Өндіруші кепілдік кезеңі ішінде жөндеу, бөлшектерді ауыстыру немесе бүкіл бұйымды ауыстыру жолымен материалдар немесе жинау сапасының жетіспеушілігінен туындаған кез келген зауыттық ақауларды жоюға міндеттенеді. Кепілдік тек сатып алу күні түпнұсқалық кепілдік талонның дүкен мөрімен және сатушы қолымен расталған жағдайда ғана күшіне енеді. Осы кепілдік тек бұйым пайдалану бойынша нұсқаулыққа сәйкес қолданылған, жөнделмеген, бұзылмаған және онымен дұрыс жұмыс істемеу нәтижесінде зақымданбаған, сонымен қатар бұйымның толық жинағы сақталған жағдайда танылады. Осы кепілдік бұйым-

ның табиғи тозуына және шығын материалдарына таралмайды (сүзгілер, шамдар, қыш және тефлондық тығыздауыштар және т. б.).

Бұйымның қызмет мерзімі мен оған кепілдікті міндеттемелердің қолданыс мерзімі бұйым сатылған немесе өндірілген кезден есептеледі (егер сату күнін анықтау мүмкін болмаса).

Аспап өндірілген күнді бұйым корпусының сәйкестендіру жапсырмасындағы сериялық нөмірден табуға болады. Сериялық нөмір 13 белгіден тұрады. 6-шы және 7-ші белгілер айды, 8-ші – құрылғының шығарылған жылын білдіреді.

Өндіруші бекіткен аспаптың қызмет ету мерзімі бұйымның пайдаланылуы осы нұсқаулық пен қолданылатын техникалық стандарттарға сәйкес жүруі жағдайында сатып алынған күнінен 5 жылды құрайды.

Орамды, пайдаланушы нұсқаулығын, сонымен қатар аспаптың өзін қалдықтарды қайта өңдеу бойынша жергілікті бағдарламаға сәйкес пайдаға асыру керек. Қоршаған ортаға қамқорлық білдіріңіз: мұндай бұйымдарды әдеттегі тұрмыстық қоқыспен тастамаңыз.



Производитель: «Пауэр Пойнт Инк. Лимитед» №1202 Хай Юн Гэ (В1) Лин Хай Шан Чжуан Сямейлин Футъян, Шеньжень, Китай, 518049. По лицензии REDMOND Индастриал Груп, ЛЛСи Уан Коммерс Плаза, 99 Вашингтон-авеню, сьют 805А, Олбани, Нью-Йорк, 12210, Соединенные Штаты Америки.

Импортер: ООО «АЛЬФА», 198099, г. Санкт-Петербург, ул. Промышленная, д. 38, корп. 2, литера А.

© REDMOND. Все права защищены. 2017

Воспроизведение, передача, распространение, перевод или другая переработка данного документа или любой его части без предварительного письменного разрешения правообладателя запрещены.

Produced by Redmond Industrial Group LLC
One Commerce Plaza, 99 Washington Ave, Ste. 805A
Albany, New York, 12210, United States
www.redmond.company
www.multivarka.pro
www.store.redmond.company
www.smartredmond.com
Made in China

RO-5701-CIS-UM-4