

Открытое акционерное общество "Витязь"

Республика Беларусь, 210605, г. Витебск, ул. П. Бровки, 13а.
Телефон 58-84-67

УВАЖАЕМЫЙ ПОКУПАТЕЛЬ!

Благодарим Вас за то, что Вы выбрали телевизор «Витязь»

Перед тем, как включить телевизор, ВНИМАТЕЛЬНО ознакомьтесь с данным Руководством по эксплуатации и, в первую очередь, с правилами электро- и пожарной безопасности, с элементами управления и всеми надписями и символами на телевизоре и пульте дистанционного управления.



Ваш телевизор соответствует требованиям технических условий
ТУ РБ 300031652.051-2004. Телевизоры цветного изображения «Витязь».

На веб-сайте ОАО «Витязь» <http://www.vityas.com> в разделе «Контакты» круглосуточно можно воспользоваться формой обратной связи для того, чтобы оперативно задать квалифицированным специалистам нашего предприятия интересующий Вас вопрос о приобретенном телевизоре.

11	ТЕХНИЧЕСКОЕ ОБСЛУЖИВАНИЕ	40
12	ГАРАНТИЙНЫЕ ОБЯЗАТЕЛЬСТВА	40
13	СОДЕРЖАНИЕ ПРЕДПРОДАЖНОЙ ПОДГОТОВКИ	41
14	ВОЗМОЖНЫЕ НЕИСПРАВНОСТИ И МЕТОДЫ ИХ УСТРАНЕНИЯ	42

ТЕЛЕВИЗОРЫ ЦВЕТНОГО ИЗОБРАЖЕНИЯ

«ВИТЯЗЬ 42 L501C19»

РУКОВОДСТВО ПО ЭКСПЛУАТАЦИИ (084)

Тип. ОАО «Витязь». Зак. 55.

1 ОБЩИЕ УКАЗАНИЯ

Настоящее Руководство по эксплуатации распространяется на телевизоры цветного изображения с жидкокристаллической панелью «Витязь 42L 501C19».

♦ Данные модели телевизоров осуществляют прием аналоговых сигналов, а также сигналов цифрового наземного телевизионного вещания стандартов DVB-T/DVB-T2 и цифрового кабельного телевизионного вещания стандарта DVB-C.

ВНИМАНИЕ! Функции, относящиеся к цифровому телевидению, действуют только в тех регионах, в которых ведется цифровое эфирное вещание DVB-T/ DVB-T2 или обеспечивается доступ к совместимому цифровому кабельному вещанию DVB-C, причем некоторые из этих функций могут быть недоступны, а правильный прием сигнала стандарта DVB-C может быть обеспечен не для всех провайдеров кабельного телевидения.

♦ В телевизорах реализована функция Smart TV, позволяющая воспроизводить медиаконтент по локальной и беспроводной сети, а также получить доступ в сеть Интернет. Установка дополнительных приложений расширяет функциональные возможности телевизоров.

♦ При покупке телевизора требуйте проверки его работоспособности путем демонстрации качества изображения, звукового сопровождения, работы органов панели управления, пульта дистанционного управления.

ВНИМАНИЕ! В связи с систематически проводимыми работами по совершенствованию конструкции и технологии изготовления возможны некоторые расхождения между рисунками и иллюстрациями в данном руководстве по эксплуатации и изданием, не влияющие на его функционирование.

• Проверьте комплектность телевизора в соответствии с разделом КОМПЛЕКТ ПОСТАВКИ.

Претензии о некомплектности от отдельных потребителей изготовителем не принимаются.

• Проверьте соответствие номера телевизора номеру, указанному в гарантийном талоне на телевизор.

• Проверьте сохранность пломбы, находящейся со стороны кожуха телевизора.

• Убедитесь, что в гарантийном и отрывных талонах отмечены даты изготовления и продажи, имеются штамп магазина и разборчивая подпись или штамп продавца, так как они являются основанием для бесплатного гарантийного ремонта и технического обслуживания.

♦ **Условия транспортирования телевизоров:** телевизор можно транспортировать всеми видами закрытого транспорта (кроме самолетов) при температуре от минус 20 °С до плюс 50 °С и при защите от прямого воздействия атмосферных осадков.

• Транспортирование телевизора осуществляйте в заводской упаковке, предохраняющей его от повреждений во время транспортировки. Телевизор переносите обязательно вдвоем или втроем, не допуская давления на ЖК-панель, рамку экрана и решетку в области расположения динамиков. Берегите телевизор от ударов и сильной вибрации.

• После перевозки телевизора в зимних условиях, перед включением, необходимо выдержать его при комнатной температуре в упаковке не менее 4 часов.

♦ **Условия хранения телевизоров:** при температуре от плюс 5 °С до плюс 40 °С в закрытых помещениях и отсутствии в воздухе кислотных, щелочных и других агрессивных примесей.

Хранение телевизора без упаковки не допускается.

♦ **Условия эксплуатации телевизоров:** температура окружающей среды от плюс 10 °С до плюс 35 °С; атмосферное давление от 86 до 106 кПа (от 650 до 806 мм. рт. ст.); относительная влажность воздуха не более 80 % при температуре плюс 25 °С.

СОДЕРЖАНИЕ

• При использовании телевизора в местах с более низкой температурой, изображение может оставлять следы на жидкокристаллической панели или казаться немного замедленным. Это не является неисправностью, и работа телевизора восстановится, когда температура снова станет нормальной.

ЭЛЕКТРОПИТАНИЕ

◆ Телевизоры работают от сети переменного тока (50 ± 1) Гц напряжением от 170 до 253 В.
ВНИМАНИЕ! Не подключайте телевизор к сети переменного тока через стабилизатор напряжения, а также не подключайте телевизор к источнику постоянного тока!

РАЗМЕЩЕНИЕ И ПРОСМОТР

◆ Рекомендуемое расстояние от места просмотра до экрана телевизора составляет для телевизоров с диагональю 42 дюйма от 3,2 до 6,4 м.

Рекомендуемая высота подставки под телевизор от 0,5 до 0,8 м.

◆ Устанавливайте телевизор на прочной, плоской, устойчивой горизонтальной поверхности, избегая мест с повышенной температурой, влажностью, высокой концентрацией дыма или пара, скопления пыли, а также мест, где он может быть подвергнут вибрации. Вышеназванные причины могут привести к перегреву телевизора, деформации корпуса и, как следствие, возникновению электрической и пожарной опасности.

◆ Для надлежащей циркуляции воздуха обеспечьте вокруг телевизора расстояние не менее указанного: снизу, справа и слева – 10 см, сверху – 30 см, со стороны кожуха – 6 см.

◆ Для обеспечения наилучшего качества изображения, не подвергайте экран телевизора воздействию прямого солнечного света или яркого света бытовых осветительных приборов.

◆ Не располагайте телевизор рядом с другой работающей радиоэлектронной аппаратурой (не ближе 0,5 м) и источниками электромагнитных полей, чтобы не внести помехи в его работу.

◆ Качественная работа телевизора гарантируется при подключении его к телевизионной антенне, обеспечивающей необходимый уровень входного сигнала.

◆ В зависимости от места просмотра (слева/справа/сверху/снизу) яркость и цветность панели может меняться. Это связано с особенностями строения панели и не является неисправностью.

◆ **Обращаем Ваше внимание!** ЖК-панель – это высокотехнологичное изделие, которое обеспечивает высокую детализацию изображения. Из-за большого количества пикселей иногда на экране появляются некоторые неактивные пиксели в виде синей, зеленой или красной неподвижной точки, что соответствует техническим характеристикам панели и не является дефектом.

◆ **ПРЕДУПРЕЖДЕНИЕ!** Не просматривайте телепередачи в полной темноте – это вредно для зрения.

◆ Избегайте длительного воспроизведения на экране неподвижных изображений (например, файлов jpeg) или неподвижных объектов (например, логотипов телепрограмм), полей при панорамном воспроизведении или воспроизведении в формате 4:3, биржевой или новостной ленты внизу. Это может привести к раздвоению изображения на светодиодном экране и снижению качества изображения.

Для предотвращения преждевременного износа экрана выполняйте следующие рекомендации: старайтесь не смотреть долго один и тот же телеканал; используйте меню настройки формата изображения для выбора оптимального соответствия размеру экрана; установите минимально приемлемые значения яркости и контрастности (замедляет процесс выгорания экрана).

◆ Прослушивание звукового сопровождения телепередачи рекомендуется производить при положении регулятора громкости не более среднего (1/2 шкалы регулировки звука).

◆ **ПРЕДУПРЕЖДЕНИЕ!** Чрезмерное звуковое давление в наушниках или головных телефонах может привести к потере слуха.

1 ОБЩИЕ УКАЗАНИЯ	1
Электроснабжение	2
Размещение и просмотр	2
2 ТРЕБОВАНИЯ БЕЗОПАСНОСТИ И ОХРАНЫ ОКРУЖАЮЩЕЙ СРЕДЫ	3
Уход за телевизором	4
Утилизация	4
3 КОМПЛЕКТ ПОСТАВКИ	4
4 ОСНОВНЫЕ ТЕХНИЧЕСКИЕ ХАРАКТЕРИСТИКИ	5
Содержание драгоценных материалов	6
5 ПОДГОТОВКА К РАБОТЕ	6
5.1 Внешний вид телевизора	6
5.2 Вид телевизора со стороны кожуха и панели разъемов	7
5.3 Крепление опорных ножек к телевизору и телевизора на стене	7
5.4 Типовая схема подключения телевизоров	9
5.5 Подсоединение антенны к телевизору	9
5.6 Подключение домашней сети и сети Интернет	10
5.7 Подключение внешних воспроизводящих и записывающих устройств	11
5.8 Подключение СА-модуля	12
5.9 Подключение USB-носителя	13
5.10 Подключение к телевизору персонального компьютера	13
5.11 Подключение наушников	13
5.12 Выбор режимов работы с внешними источниками сигналов	14
5.13 Дистанционное управление телевизором	14
5.14 Пульте дистанционного управления и назначение кнопок	15
6 УПРАВЛЕНИЕ ТЕЛЕВИЗОРОМ	16
6.1 Обращаем Ваше внимание	16
6.2 Включение телевизора	17
6.3 Первоначальная настройка	17
7 РЕЖИМ SMART TV	20
7.1 Подключение к сети	20
7.2 Работа в режиме SMART TV	23
8 РЕЖИМ ТВ	24
8.1 Управление телевизором в режиме ТВ	24
8.2 Настройка на каналы	25
8.3 Редактирование записанных каналов	27
8.4 Информация о сигнале	28
8.5 Информация CI	28
8.6 Выбор каналов	28
8.7 Регулировка параметров изображения	29
8.8 Регулировка параметров звука	29
8.9 Настройка таймеров	31
8.10 Настройки ТВ режима	32
8.11 Электронный программный гид	35
8.12 Функция SCREEN SHOT	36
8.13 Установки экономии энергии	36
9 МЕДИАПРОИГРЫВАТЕЛЬ	36
9.1 Проигрывание файлов в режиме МЕДИА	36
9.2 Файловый менеджер	38
10 ПРИЕМ ТЕЛЕТЕКСТА	39

14 ВОЗМОЖНЫЕ НЕИСПРАВНОСТИ И МЕТОДЫ ИХ УСТРАНЕНИЯ

Если у Вас возникли проблемы с телевизором, то прежде, чем обращаться в предприятие сервиса, ознакомьтесь с приведенными в таблице 2 возможными неисправностями и попытайтесь самостоятельно устранить их.

Таблица 2

ВОЗМОЖНАЯ НЕИСПРАВНОСТЬ	МЕТОД УСТРАНЕНИЯ
Не включается питание	<ul style="list-style-type: none"> • Проверьте подключение телевизора к сети переменного тока.
Телевизор не реагирует на нажатие кнопок	<ul style="list-style-type: none"> • Внешние помехи, такие как удар молнии, статическое электричество и т.п. могут привести к нарушению нормальной работы телевизора. Выключите и включите питание или отсоедините сетевой шнур от розетки и снова подключите его через одну или две минуты.
Телевизор не управляется с пульта дистанционного управления	<ul style="list-style-type: none"> • Проверьте правильность установки батареек с соблюдением полярности. • Батарейки разрядились. Замените новыми. • Возможно, Вы используете пульт при ярком или флуоресцентном освещении. • Проверьте, не попадает ли на датчик дистанционного управления свет от лампы дневного света.
Питание неожиданно отключается	<ul style="list-style-type: none"> • Повысилась температура внутри телевизора. Удалите предметы, закрывающие вентиляционные отверстия или выполните чистку. • Проверьте установку таймеров выключения.
Нет изображения	<ul style="list-style-type: none"> • Проверьте правильность подключения к внешнему оборудованию и исправность телевизионной антенны. • Проверьте, правильно ли выбран тип сигнала и источник сигнала. • Проверьте правильность настройки изображения. Произведите повторно настройку телевизора. Возможно поступает несовместимый сигнал.
Слишком светлый цвет изображения, или слишком темный, или несогласование цветов	<ul style="list-style-type: none"> • Отрегулируйте параметры изображения. • Возможно, помещение слишком ярко освещено. Разместите телевизор в соответствии с рекомендациями настоящего руководства. • Проверьте правильность выбора системы цвета.
Нет звукового сопровождения	<ul style="list-style-type: none"> • Проверьте, что звук не выключен кнопкой MUTE. • Убедитесь, что не подключены наушники. • Проверьте правильность регулировки громкости звука. • Проверьте правильность выбора системы звука.
Иногда телевизор издает потрескивающий звук.	<ul style="list-style-type: none"> • Это не является неисправностью и не отражается на эксплуатационных характеристиках телевизора. Такое случается, когда корпус слегка расширяется и сжимается вследствие температурных изменений.

Если при выполнении указанных рекомендаций Вам не удастся устранить нарушения, необходимо обратиться в предприятие сервиса.

2 ТРЕБОВАНИЯ БЕЗОПАСНОСТИ И ОХРАНЫ ОКРУЖАЮЩЕЙ СРЕДЫ

♦ Электрическая безопасность.

ЗАПРЕЩАЕТСЯ включать телевизор в электросеть с напряжением менее 170 В и более 253 В.

♦ **ЗАПРЕЩАЕТСЯ** подключать телевизор к неисправным розеткам и удлинителям.

• Перед включением телевизора в сеть убедитесь, что сетевой шнур не имеет повреждений. Следите за тем, чтобы сетевой шнур не находился под телевизором или другими тяжелыми предметами и не проходил в тех местах, где ходят люди.

• При выключении штепсельной вилки из розетки держитесь за пластмассовую часть, не дергайте за провод и не прикасайтесь к металлическим частям вилки.

♦ Не подключайте телевизор в одну электрическую розетку с мощными потребителями электроэнергии, такими как холодильник, печь СВЧ, электрочайник и т.п.

♦ **ЗАПРЕЩАЕТСЯ** снимать кожух телевизора и включать телевизор при снятом кожухе.

♦ **ЗАПРЕЩАЕТСЯ** подключать к телевизору устройства, не указанные в данном Руководстве, а также не предназначенными для этого соединительными кабелями.

• Не разбрызгивайте на телевизор воду или моющее средство. Не касайтесь телевизора мокрыми руками.

• Обеспечьте условия, исключающие возможность включения телевизора малолетними детьми.

♦ Пожарная безопасность.

ЗАПРЕЩАЕТСЯ устанавливать телевизор в непосредственной близости от легковоспламеняющихся и распространяющих огонь предметов.

♦ **ЗАПРЕЩАЕТСЯ** закрывать вентиляционные отверстия на корпусе телевизора, а также перекрывать их такими предметами, как газеты, скатерти, занавески и т.п., что препятствует нормальной вентиляции аппарата.

• Телевизор не предназначен для встроенной установки.

• Для надлежащей вентиляции рекомендуется периодически прочищать вентиляционные отверстия с помощью пылесоса. Не допускайте скопления пыли на контактах разъемов или на розетке.

♦ **ЗАПРЕЩАЕТСЯ** размещать на телевизоре какие-либо источники открытого пламени, например, свечи, а также емкости с жидкостями.

• Не допускайте попадания внутрь телевизора посторонних предметов, жидкостей и насекомых.

• Не оставляйте работающий телевизор без присмотра и телевизор, включенный в дежурный режим, более чем на 3 часа подряд. В этом случае следует полностью отключить телевизор от сети. Для полного отключения выньте вилку сетевого шнура из розетки электросети.

• В случае длительного отсутствия и во время грозы необходимо полностью отключить телевизор, отсоединив антенну и сетевой шнур.

• **НЕМЕДЛЕННО ОТКЛЮЧИТЕ ТЕЛЕВИЗОР от электросети при появлении специфического запаха, задымлении или возгорании, накройте плотной тканью или одеялом для прекращения доступа воздуха внутрь корпуса телевизора и сообщите о возгорании в пожарную охрану.**

♦ **Механическая безопасность.** Размещайте телевизор так, чтобы он не выходил за пределы установочной поверхности. Опрокидывание, тряска, раскачивание телевизора могут стать причиной получения травм или повреждения телевизора. Примите меры, чтобы предотвратить последствия этих действий.

• Жидкокристаллическая панель телевизора очень хрупкая. Оберегайте ее от ударов, царапин или давления на нее.

♦ **Ремонт.** Ремонт телевизора должны осуществлять квалифицированные специалисты сервисной службы. Не предпринимайте попыток самостоятельно отремонтировать телевизор.

ВНИМАНИЕ! Немедленно выключите телевизор и выньте вилку сетевого шнура из розетки электросети, если поврежден сетевой шнур, розетка имеет плохие контакты, телевизор получил повреждения в результате падения или удара, внутрь корпуса попала жидкость или другие предметы.

♦ Рекомендуется не реже одного раза в 3 года приглашать специалиста сервисной службы для проведения профилактических работ по очистке внутренних поверхностей телевизора от пыли (см. раздел 11 ТЕХНИЧЕСКОЕ ОБСЛУЖИВАНИЕ).

♦ **Срок службы** телевизора 5 лет.

ВНИМАНИЕ! По истечении срока службы телевизора изготовитель не несет ответственности за безопасную работу изделия. Дальнейшая эксплуатация может быть небезопасной, так как значительно увеличивается вероятность возникновения электро- и пожароопасных ситуаций из-за естественного старения материалов и износа составных частей телевизора.

УХОД ЗА ТЕЛЕВИЗОРОМ

♦ Все операции по уходу за телевизором производите на отключенном от электрической сети телевизоре.

- Не прикасайтесь к экрану телевизора пальцами. Жир от кожи пальцев трудно удалить.
- Не допускайте длительного контакта корпуса с резиновыми или виниловыми изделиями. Воздействие пластификаторов может привести к деформации корпуса и отслоению краски.

- Для удаления с поверхности экрана телевизора пыли, отпечатков пальцев и других загрязнений следует пользоваться **специальными салфетками из микрофибры**, предназначенными для очистки ЖК-панелей. Чистку производить с минимальным нажимом.

- Уход за поверхностью корпуса, изготовленного из высокоглянцевового пластика, следует производить аналогичным образом.

♦ **НЕ РЕКОМЕНДУЕТСЯ** производить чистку бытовыми моющими средствами, полотенцами, мягкими тряпками и т.д.

♦ **ЗАПРЕЩАЕТСЯ** применение любого вида растворителей и абразивных чистящих средств.

УТИЛИЗАЦИЯ

♦ Материалы, применяемые для упаковки телевизоров, могут быть переработаны и использованы повторно, если поступят на пункты сбора вторичного сырья.

ВНИМАНИЕ! Не разрешайте детям играть с упаковочными материалами, так как существует опасность задохнуться, запутавшись в пленке.

- Телевизор включает в себя электрические и электронные компоненты и не пригоден для утилизации вместе с бытовыми отходами.

- Утилизировать телевизоры необходимо в соответствии с действующим законодательством страны.

3 КОМПЛЕКТ ПОСТАВКИ

1 Телевизор	1 шт
2 Пульт дистанционного управления (ПДУ)	1 шт
3 Элементы питания для ПДУ	2 шт
4 Кабель YUV	1 шт
5 Кабель AV	1 шт
6 Опора ножки левая (L)	1 шт
7 Опора ножки правая (R)	1 шт

13 СОДЕРЖАНИЕ ПРЕДПРОДАЖНОЙ ПОДГОТОВКИ

♦ Распаковать телевизор, обратив внимание на целостность упаковки.

♦ Проверить комплектность телевизора согласно разделу КОМПЛЕКТ ПОСТАВКИ настоящего РУКОВОДСТВА. При обнаружении некомплектной поставки составить акт установленной формы.

♦ Проверить правильность заполнения гарантийных документов: сверить номер телевизора с номером, указанным в гарантийном талоне на телевизор.

♦ Проверить наличие и целостность пломбы, находящейся со стороны кожуха.

♦ Подключить телевизор к антенне и сети на специально оборудованном рабочем месте.

♦ Произвести настройку телевизора.

♦ Проверить работоспособность всех функций телевизора.

♦ Заpackовать телевизор.

ПРИЛОЖЕНИЯ: *гарантийный и отрывные талоны; перечень сервисных организаций.*

11 ТЕХНИЧЕСКОЕ ОБСЛУЖИВАНИЕ

♦ В целях повышения надежности эксплуатации и обеспечения пожаробезопасности, не реже одного раза в три года, обязательно вызывайте специалиста предприятия сервиса для профилактического осмотра и проведения регламентных работ с отметкой в гарантийном талоне.

• Техническое обслуживание телевизора в течение гарантийного срока выполнит предприятие сервиса по Вашему вызову бесплатно.

12 ГАРАНТИЙНЫЕ ОБЯЗАТЕЛЬСТВА

♦ Изготовитель гарантирует соответствие телевизора требованиям технических условий в течение гарантийного срока при соблюдении Вами правил транспортирования, хранения и эксплуатации, изложенных в настоящем Руководстве.

♦ Гарантийный срок – 12 месяцев с даты продажи через розничную торговую сеть.

• В случае отсутствия штампа магазина в гарантийном и отрывных талонах, гарантийный срок исчисляется с даты изготовления.

♦ Срок хранения телевизоров – 2 года с даты изготовления.

♦ Гарантийный срок продлевается на время, в течение которого телевизор не использовался Вами из-за обнаруженных дефектов и находился в ремонте.

• Указанное время исчисляется с даты поступления от Вас заявки на ремонт до даты завершения ремонта.

♦ В течение гарантийного срока Вы имеете право на бесплатное техническое обслуживание телевизора, а в случае неисправности – на бесплатный ремонт по предъявлению гарантийного талона и при сохранности пломбы на телевизоре.

• По окончании гарантийного срока техническое обслуживание и ремонт проводится за Ваш счет.

♦ Обмен телевизора осуществляет торговое предприятие на основании справки, выданной ремонтной организацией, осуществляющей гарантийное обслуживание, в соответствии с законодательством о защите прав потребителей.

♦ Телевизоры, приобретенные не через розничную торговую сеть, обмену не подлежат.

♦ Телевизоры, приобретенные юридическими лицами, подлежат гарантийному обслуживанию в соответствии с договором, заключенным между юридическим лицом и изготовителем.

♦ Техническое обслуживание и ремонт телевизора в течение гарантийного срока выполняет предприятие сервиса, информацию о котором обязан сообщить продавец по месту продажи телевизора.

♦ При нарушении пломбы на телевизоре, механических повреждениях телевизора или ПДУ, нарушении правил Руководства по эксплуатации, а также при попадании внутрь телевизора или ПДУ посторонних предметов, жидкостей, насекомых, телевизор или ПДУ с гарантии снимается и ремонт производится за Ваш счет.

8 Винты для крепления опоры ножек к корпусу телевизора 1 компл.

9 Руководство по эксплуатации 1 экз

10 Потребительская упаковка 1 компл.

ПРИМЕЧАНИЕ – Документация, входящая в комплект поставки телевизора, при утере не восстанавливается.

4 ОСНОВНЫЕ ТЕХНИЧЕСКИЕ ХАРАКТЕРИСТИКИ

Таблица 1

Напряжение питания		от 170 до 253 В		
Стандарты телевидения	Аналоговые	диапазон принимаемых частот	от 48,25 до 863,25 МГц	
		видеосистемы	PAL, SECAM	
		аудиосистемы	D/K, I, B/G, NICAM/A2	
		функции	1000-страничный телетекст	
	Цифровые	диапазон принимаемых частот	DVB-T/T2	от 174 до 862 МГц
			DVB-C	от 48 до 862 МГц
		модуляция	DVB-T	COFDM QPSK, 16QAM, 64QAM
			DVB-T2	COFDM QPSK, 16QAM, 64QAM, 256QAM
			DVB-C	16QAM, 32QAM, 64QAM, 128QAM, 265QAM
		видеосистемы	MPEG-2 MP@ML, MPEG-2 MP@HL, H.264	
аудиосистемы		MPEG-1 layer 1/2, DD, DD+, AAC, HE-AAC, MPEG-2 layer 2		
функции	электронный гид (EPG), субтитры, телетекст			
Входные/выходные разъемы	75 Ω (антенный коаксиальный вход); CI (CI, CI+); 2xUSB 2.0; 1xUSB 3.0; RJ-45; видеовходы: SCART (CVBS+RGB); mini AV IN (PAL/NTSC); VGA (до 1920x1080, 60 Гц); mini YUV (PAL/NTSC), HDMI1 (480i,480p,576i,576p,720p,1080i,1080p); HDMI2 (MHL) аудиовходы: PC Audio In; аудиовыходы: COAXIAL (цифровой звук); EARPHONE (подключения наушников)			
SMART TV	операционная система	Android 4.4		
	центральный процессор	Cortex A7 Quad Core		
	видеопроцессор	Mali 450MP2		
	оперативная память	512MB DDR3		
	флеш-память	4GB EMMC FLASH		
	Wi-Fi	802.11 b/g/n		
	Ethernet	10Mbps, 100Mbps		
поддерживаемые устройства	USB-клавиатура, USB-мышь, беспроводная клавиатура, беспроводная мышь, веб-камера			
Размер экрана по диагонали, мм		1070		
Разрешающая способность ЖК панели в режиме монитора, пикселей		1920x1080		
Максимальная выходная мощность канала звукового сопровождения, Вт, не менее		2 × 8,0		
Потребляемая мощность, Вт, не более		80		
Потребляемая мощность в режиме ожидания, Вт, не более		0,5		
Удельная мощность рабочего режима, Вт/см ² , не более		0,016		
Масса телевизора без упаковки, кг, не более		8,7		
Габаритные размеры телевизора, мм, не более (высота × ширина × глубина)		622x982x220		
Дальность действия системы ДУ		от 0 до 10 м		
Напряжение питания ПДУ		от 2,4 до 3,3 В		

СОДЕРЖАНИЕ ДРАГОЦЕННЫХ МАТЕРИАЛОВ

42 LCD: золото – 0,03909 г; серебро – 0,26142 г; палладий – 0,00855 г.

5 ПОДГОТОВКА К РАБОТЕ

5.1 ВНЕШНИЙ ВИД ТЕЛЕВИЗОРА

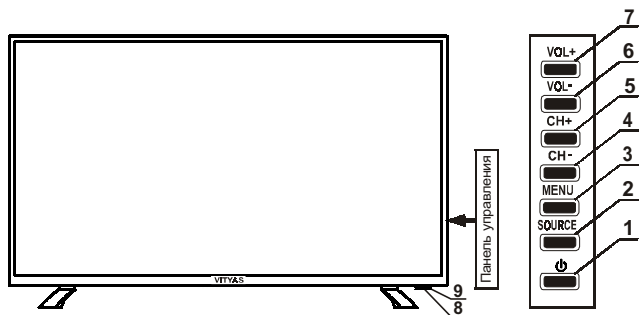

- 1 – переключение телевизора из дежурного режима в рабочий и обратно;
- 2 – включение/выключение меню ИСТОЧНИК СИГНАЛА;
- 3 – включение/выключение главного МЕНЮ; возврат на шаг в меню;
- 4 – переключение программ в сторону уменьшения номера программы;
- 5 – переключение программ в сторону увеличения номера программы;
- 6 – уменьшение громкости; включение выбранного источника сигнала в меню ИСТОЧНИК СИГНАЛА;
- 7 – увеличение громкости; включение выбранного источника сигнала в меню ИСТОЧНИК СИГНАЛА;
- 8 – окно фотоприемника;
- 9 – индикатор режима работы телевизора.

Рисунок 1

По меню перемещайтесь кнопками ▲/▼, ◀/▶. Выбранная папка, файл или строка подсвечиваются. Кнопка **MENU** включает меню, содержащее доступные в данный момент для конкретной папки или файла команды.

В соответствии с этими командами можно редактировать записанные файлы, перенести их с одного диска на другой, очищать и форматировать диски.

• **Переименование файла.** Выделите файл, нажмите кнопку **MENU**, выберите команду ПЕРЕИМЕНОВАТЬ и нажмите кнопку **OK**. Включится меню ПЕРЕИМЕНОВАНИЕ. Кнопкой ▶ переместите курсор в конец старого названия, нажмите кнопку **OK**. Включится виртуальная клавиатура. Установите курсор на позицию ◀x и последовательным нажатием кнопки **OK** удалите символы старого названия. Затем наберите новое, установите курсор на позицию ДАЛЕЕ и нажмите кнопку **OK**. Затем подтвердите или отмените переименование.

10 ПРИЕМ ТЕЛТЕКСТА

♦ Для приема телетекста переключите телевизор на программу, которая содержит эту информацию.

♦ Включите телетекст, нажав вначале кнопку **TEXT**, а затем **INDEX** ПДУ. На экране отобразится индексная (100-ая) страница телетекста.

Последовательное нажатие кнопки **MIX** включает/выключает режим микширования (на телевизионное изображение накладывается страница телетекста).

♦ В случае отсутствия в выбранном канале сигналов телетекста, на экране появляется подсказка ТЕЛТЕКСТ НЕДОСТУПЕН.

♦ **Выбор страницы телетекста** можно осуществлять:

– последовательным нажатием цифровых кнопок 0...9 на ПДУ, соответствующих номеру страницы;

– кнопками ▲/▼, +CH/CH– – переключение страниц по кольцу;

– цветными кнопками ПДУ в соответствии с подсказкой внизу страницы (**КРАСНАЯ, ЗЕЛЕНАЯ, ЖЕЛТАЯ** и **СИНЯЯ**).

♦ **Фоновый поиск страницы.** Поиск страницы телетекста может занять некоторое время, прежде чем отобразится ее содержание. Запустив поиск страницы и нажав кнопку **CANCEL**, можно перейти в режим просмотра телевизионного канала. После нахождения страницы в верхнем углу экрана отобразится ее номер. Снова нажмите кнопку **CANCEL** и вернитесь в режим телетекста.

♦ **Выбор подстраниц.** Некоторые страницы телетекста могут содержать подстраницы. Нажмите кнопку **SUB.PG** включите/выключите отображение информации о подстраницах. В левом нижнем углу экрана отображаются номера подстраниц. Кнопками ◀/▶ выберите нужную. Номер включенной для просмотра подстраницы выделяется цветом. Кнопкой

◀ переместите курсор на символ ↻ и выйдите из режима просмотра подстраниц.

♦ **Увеличение высоты символов.** Последовательное нажатие кнопки **SIZE** увеличивает верхнюю часть страницы телетекста, нижнюю часть и возвращает к обычному виду изображения.

♦ **Отображение скрытой информации.** Последовательное нажатие кнопки **REVEAL** включает/выключает отображение скрытой информации (если она имеется в принимаемом сигнале телетекста).

♦ **Удержание страницы.** Последовательное нажатие кнопки **HOLD/REF** включает/выключает режим удержания быстро меняющейся информации на экране.

♦ Выключите телетекст кнопкой **TEXT** или **EXIT**.

- **Включение субтитров и звуковой дорожки (видео).** Настройки выполняют при наличии данной информации в записанном файле.

Установите курсор на пиктограмму с надписью **УСТАНОВКА** и нажмите кнопку **OK**.

В строке **СУБТИТРЫ** меню **УСТАНОВКИ ВОСПР.** кнопками **◀/▶** переключите позицию **ВЫКЛЮЧЕНО** на одну из опций (**ВНЕШНИЕ**, **ВСТРОЕННЫЕ**) и, нажав кнопку **OK**, произведите настройку субтитров в соответствующем меню. Нажмите кнопку **EXIT**.

В строке **ЗАПОМИНАТЬ МЕСТО ОСТАНОВКИ** по умолчанию задействована позиция **ВКЛЮЧЕНО**, позволяющая после перерыва начать просмотр с того же места. При необходимости можно выключить эту функцию.

Установив курсор на строку **ТРЕК** и нажав кнопку **OK**, включите меню **УСТАНОВКА КОМПОЗИЦИИ** и произведите выбор и настройку звуковых дорожек. Нажмите кнопку **EXIT**.

Для выхода из меню **УСТАНОВКИ ВОСПР.** также нажмите кнопку **EXIT**.

- **Выбор отрезка для повторного проигрывания (видео).** Установите курсор на пиктограмму с надписью **A-B** и нажмите кнопку **OK**. Включится меню **ПОВТОР ФРАГМЕНТА A-B**. В строке **ПОВТОР ФРАГМЕНТА** кнопками **◀/▶** переключите позицию **OFF** на позицию **ON**. Переместите курсор на строку **УСТАНОВКА ТОЧКИ НАЧАЛА A**, дождитесь начала желаемого фрагмента и нажмите кнопку **OK**. Затем переместите курсор на строку **УСТАНОВКА КОНЕЧНОЙ ТОЧКИ B** и нажмите кнопку **OK**. Фрагмент будет проигрываться до его принудительной остановки: установите курсор на пиктограмму с надписью **A-B**, нажмите кнопку **OK**, в строке **ПОВТОР ФРАГМЕНТА** кнопками **◀/▶** переключите позицию **ON** на позицию **OFF**. Для выхода из меню нажмите кнопку **EXIT**.

- **Увеличение размера изображения (фото).** Установите курсор на пиктограмму с надписью **УВЕЛИЧИТЬ** и последовательно нажимайте кнопку **OK**. Предупреждение о максимальном масштабе появляется на экране.

- **Уменьшение размера изображения (фото).** Установите курсор на пиктограмму с надписью **УМЕНЬШИТЬ** и последовательно нажимайте кнопку **OK**. Предупреждение о минимальном масштабе появляется на экране.

- **Поворот изображения против часовой стрелки (фото).** Установите курсор на пиктограмму с надписью **ВЛЕВО НА 90°** и последовательно нажимайте кнопку **OK**.

- **Поворот изображения по часовой стрелке (фото).** Установите курсор на пиктограмму с надписью **ВПРАВО НА 90°** и последовательно нажимайте кнопку **OK**.

9.2 ФАЙЛОВЫЙ МЕНЕДЖЕР

- ◆ Нажмите кнопку **HOME**, кнопкой **▶** перейдите на страницу **ПРИЛОЖЕНИЯ**, установите курсор на вкладку **ФАЙЛОВЫЙ МЕНЕДЖЕР**. Включится меню, в верхнем поле которого имеются разделы **ВНУТРЕННИЙ** и **ВНЕШНИЙ**, соответствующие встроенному диску (внутренняя память) и внешним накопителям. По умолчанию, активен раздел **ВНУТРЕННИЙ**.

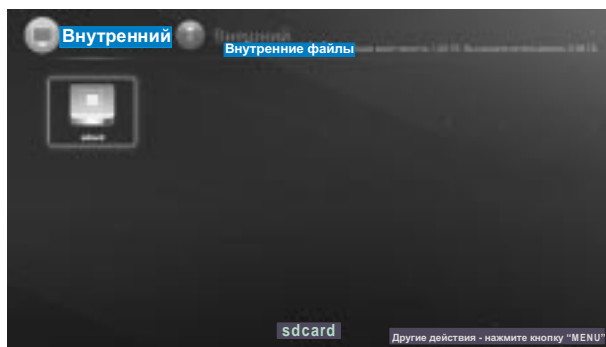

5.2 ВИД ТЕЛЕВИЗОРА СО СТОРОНЫ КОЖУХА И ПАНЕЛИ РАЗЪЕМОВ

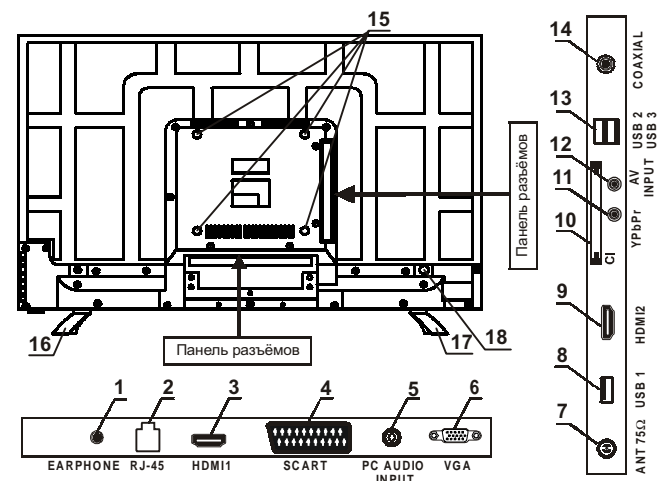

1 – гнездо для подключения наушников **EARPHONE**; 2 – вход **RJ-45** для подключения к сети Интернет; 3 – мультимедийный вход высокого разрешения **HDMI1**; 4 – разъем **SCART**; 5 – вход звука **PC AUDIO INPUT** при подключении компьютера; 6 – вход **VGA** для подключения компьютера; 7 – гнездо для подключения антенны **ANT 75Ω**; 8 – разъем **USB 1** для подключения внешнего накопителя и некоторых других внешних устройств; 9 – мультимедийный вход высокого разрешения **HDMI 2**; 10 – слот **CI** для подключения СА-модуля с картой условного доступа; 11 – компонентный мини разъем **YPbPr**; 12 – композитный мини разъем **AV INPUT**; 13 – разъемы **USB 2**, **USB 3** для подключения внешнего накопителя или некоторых других внешних устройств; 14 – коаксиальный цифровой выход звука **COAXIAL**; 15 – резьбовые отверстия для крепления настенного кронштейна; 16 – опора ножки правая; 17 – опора ножки левая; 18 – место пломбировки.

Рисунок 2

5.3 КРЕПЛЕНИЕ ОПОРНЫХ НОЖЕК К ТЕЛЕВИЗОРУ И ТЕЛЕВИЗОРА НА СТЕНЕ

ВНИМАНИЕ! Все операции по установке опорных ножек на телевизор или креплению телевизора на стену производить с особой осторожностью, не прилагая чрезмерных усилий. Используйте ручную отвертку, а не электрический шуруповерт.

Операции с телевизором из-за его больших размеров производить вдвоем.

Производитель не несет ответственности за любые поломки или травмы, вызванные неправильной установкой или неправильным обращением с телевизором.

Перед снятием (установкой) опорных ножек или кронштейна отключите вилку сетевого шнура от розетки электросети.

Обязательно следуйте приведенным ниже инструкциям. Неправильная установка опорных ножек, кронштейна на кожухе телевизора, крепление телевизора на стене и использование винтов, отличных от входящих в комплект поставки, – все это может привести к повреждению или падению телевизора.

♦ Крепление опорных ножек на телевизоре.

ВНИМАНИЕ! В обязательном порядке, для обеспечения устойчивости телевизора, соблюдайте правильность установки опорных ножек. Ножки должны располагаться таким образом, чтобы их большая выступающая часть находилась со стороны экрана. Неправильно установленные опорные ножки могут привести к опрокидыванию телевизора.

• Телевизор расположите на ровной горизонтальной поверхности лицевой стороной вниз, приняв меры (подстелите какую-нибудь ткань), препятствующие повреждению экрана.

На нижнюю часть корпуса телевизора в соответствии с рисунком 3 поочередно установите опорные ножки. Ножки маркированы: правая – R, левая – L. Закрепите самонарезающими винтами из комплекта поставки (4 шт). Большая выступающая часть ножек должна находиться со стороны экрана.



Рисунок 3

♦ Крепление телевизора на стене.

ПРИМЕЧАНИЕ – В связи с расположением панели разъемов при креплении телевизора на стену следует убедиться, что между кожухом телевизора и стеной имеется достаточное расстояние для прокладки соединительных кабелей.

• Телевизор расположите на ровной горизонтальной поверхности лицевой стороной вниз, приняв меры (подстелите какую-нибудь ткань), препятствующие повреждению экрана. Затем выкрутите винты, крепящие опорные ножки к корпусу телевизора.

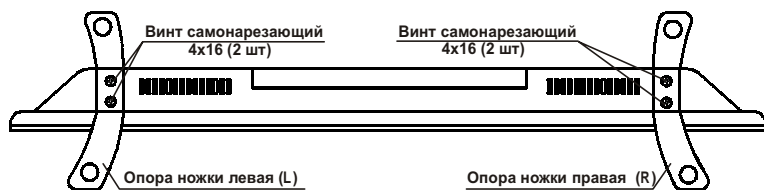
• Крепление телевизора к стене осуществляют с помощью специального кронштейна, приобретаемого отдельно и не входящего в комплект поставки телевизора.

На кожухе телевизора настенный кронштейн крепится винтами, вкручиваемыми в четыре резьбовых отверстия (рисунок 2, поз.15). Рекомендуемый размер винтов М6Х10.

Размеры кронштейна определяются расстоянием между резьбовыми отверстиями (см. рис.4).



Рисунок 4 – Размеры для выбора настенного кронштейна

♦ Перед включением телевизора, во избежание неравномерного формирования изображения на экране, убедитесь, что он расположен вертикально.

ВНИМАНИЕ! При возникновении затруднений, связанных со снятием (установкой) опорных ножек, а также с креплением телевизора на стену, следует обратиться к специалистам сервисной службы. Данная услуга является платной.

Меню МЕДИАЦЕНТР содержит разделы АУДИО, ВИДЕО, ФОТО и позволяет воспроизводить файлы с USB-носителей, подключенных к входам телевизора.

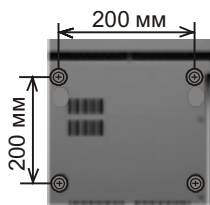
• Для обозначения файлов используйте только буквенно-цифровые символы. Чем выше разрешение файла, тем больше времени займет его отображение на экране телевизора.

• Не отсоединяйте USB-носитель во время проигрывания файлов.

• При наличии неподдерживаемых или испорченных файлов, на экране телевизора появится сообщение об этом.

♦ Перемещая курсор кнопками ◀▶ по меню режима МЕДИАЦЕНТР, выберите раздел и нажмите кнопку ОК. На экране телевизора отобразится список, состоящий из всех файлов, соответствующих выбранному разделу и записанных на всех подключенных USB-носителях.

Управление проигрыванием файлов

♦ Выберите файл и включите его проигрывание кнопками ОК или ▶▶ ПДУ; остановка на паузу осуществляется кнопками ▶▶ или ОК; завершение проигрывания – кнопками EXIT.

• При проигрывании файлов внизу экрана отображается строка управления: для раздела АУДИО постоянно, для разделов ВИДЕО и ФОТО кратковременно. Включить/выключить ее можно кнопкой MENU.

АУДИО



ВИДЕО



ФОТО

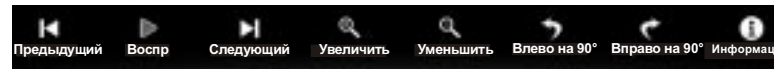

Передвигаясь кнопками ◀▶ по строке управления и нажимая кнопку ОК, выполняйте:

– |◀▶▶▶| – переход к предыдущему/следующему файлу (если включен режим повтора ВСЕ) или в начало файла (если включен режим повтора ОДИН);

– ◀◀▶▶ – перемотка назад/вперед с большой скоростью.

ВНИМАНИЕ! Управлять просмотром или прослушиванием файлов можно кнопками ПДУ, имеющими аналогичную маркировку.

• **Выбор режима повтора.** Установите курсор на пиктограмму с надписью ВСЕ и, последовательно нажимая кнопку ОК, выберите режим повтора (ВСЕ, СПИСОК, ОДИН, СЛУЧАЙНО).

• **Составление списка для проигрывания.** Установите курсор на пиктограмму с надписью ПЛЕЙ-ЛИСТ и нажмите кнопку ОК. На экране отобразится список всех файлов. Составьте свой список, удаляя кнопкой MENU файлы, которые не хотите проигрывать. Затем нажмите кнопку EXIT или выберите любой файл и нажмите кнопку ОК.

• **Информация о файле.** Установите курсор на пиктограмму с надписью ИНФОРМАЦИЯ и нажмите кнопку ОК. Просмотрите информацию о файле. Для выхода снова нажмите кнопку ОК.

• **Переход по времени (видео).** Установите курсор в строке управления на пиктограмму с надписью ЗАДАТЬ ВРЕМЯ и нажмите кнопку ОК. Перемещая курсор по позициям окна кнопками ◀▶, введите цифровыми кнопками ПДУ значение времени, с начала которого хотите продолжить просмотр. Нажмите кнопку ОК.

ВНИМАНИЕ! Не все каналы предоставляют подробную информацию электронного программного гида о передачах. Вещательные станции могут передавать только текущую программу или вовсе не предоставлять никакой информации. В связи с этим, некоторые функции, выполняемые кнопками **◀◀◀▶▶▶** ПДУ, могут быть недоступны.

- Выбор канала осуществляйте кнопками **▲/▼**. Кнопкой **▶** переместите курсор на информацию о передачах на выбранном канале. Для получения дополнительной информации выберите передачу. Для возврата обратно на список каналов нажмите кнопку **◀**.

- Выбор информации о передачах на следующий день осуществляется кнопкой **▶▶▶** ПДУ, возврат к предыдущему дню – кнопкой **◀◀◀**.

- В меню EPG, в соответствии с информацией электронного программного гида, можно записать напоминание о переключении телевизора в определенное время и день на желаемую передачу.

ВНИМАНИЕ! До начала записи напоминания рекомендуется уточнить настройку текущей даты и времени.

Нажав кнопку **СИНЯЯ** ПДУ, включите меню **УСТАН.НАПОМИНАНИЯ** и кнопками **◀/▶** введите установки напоминания: номер канала, минуты, часы, месяц, число и режим (**ОДИН РАЗ, ЕЖЕНЕДЕЛЬНО, ЕЖЕДНЕВНО**). Нажмите кнопку **ОК**.

Введенные установки запишутся в **СПИСОК ЗАДАНИЙ**. Находясь в меню EPG и нажав кнопку **ЖЕЛТАЯ**, можно просмотреть и, при желании, удалить некоторые напоминания.

8.12 ФУНКЦИЯ SCREEN SHOT

- ♦ Данная функция позволяет выполнять снимок с экрана телевизора.

Нажмите и удерживайте нажатой несколько секунд кнопку **САР** ПДУ. Снимок сфокусируется в кадр и сохранится на встроенный диск.

Просмотреть снимки можно в меню **МЕДИА-ЦЕНТР** (см. раздел 9.1), а просмотреть и отредактировать – в меню **ФАЙЛОВЫЙ МЕНЕДЖЕР** (см. раздел 9.2).

8.13 УСТАНОВКИ ЭКОНОМИИ ЭНЕРГИИ

- ♦ В телевизоре имеется функция автоматического переключения телевизора в дежурный режим при отсутствии входного сигнала в течение 10 минут. За несколько секунд до переключения телевизора включится таймер обратного отсчета. Нажатием любой кнопки ПДУ в этот момент можно отменить установку.

ВНИМАНИЕ! Даже после завершения телевизионного вещания, эта функция может не работать из-за помех от других телевизионных станций или других сигналов.

9 МЕДИАПРОИГРЫВАТЕЛЬ

9.1 ПРОИГРЫВАНИЕ ФАЙЛОВ В РЕЖИМЕ МЕДИА

- ♦ Нажмите кнопку **НОМЕ**. На странице **ГЛАВНАЯ** переместите курсор на вкладку **МЕДИА-ЦЕНТР** и включите соответствующее меню.



5.4 ТИПОВАЯ СХЕМА ПОДКЛЮЧЕНИЯ ТЕЛЕВИЗОРА



Рисунок 5 – Типовая схема подключения внешних устройств

- ♦ Расположите телевизор вблизи сетевой розетки так, чтобы штепсельная вилка была в пределах досягаемости.

ВНИМАНИЕ! Перед выполнением любых подключений обязательно выключайте телевизор и все внешние устройства. Надежно подключайте соединительные кабели к разъемам. Внимательно прочитайте руководство по эксплуатации на каждое внешнее устройство для выяснения возможных способов подключения. Это поможет достичь наилучшего качества звука и изображения и максимально использовать технические возможности телевизора и подключаемого устройства.

5.5 ПОДСОЕДИНЕНИЕ АНТЕННЫ К ТЕЛЕВИЗОРУ

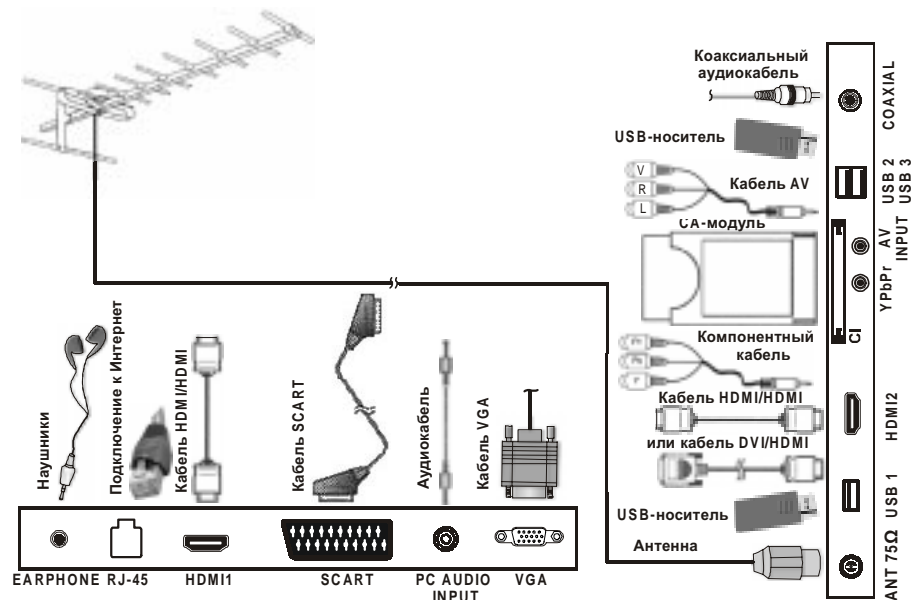
- ♦ Установите телевизор согласно рекомендациям, изложенным в подразделе **РАЗМЕЩЕНИЕ И ПРОСМОТР**.

- ♦ Вставьте штекер антенны в разъем телевизора **ANT 75Ω**.

- Для обеспечения качественного приема телевизионного сигнала рекомендуется использовать коллективную антенну, обеспечивающую прием сигнала в Вашей местности.

- Для уверенного приема используйте коаксиальный радиочастотный кабель с волновым сопротивлением 75 Ом.

ВНИМАНИЕ! При использовании наружной индивидуальной антенны необходимо установить громоотвод.

- ♦ Для приема сигналов цифрового эфирного телевидения, подключите антенну, обеспечивающую прием сигнала в Вашей местности, направив ее в сторону ретранслятора. Настройте телевизор на прием цифровых каналов согласно разделу 8.2 **НАСТРОЙКА НА КАНАЛЫ**.

• Если Вам не удалось получить качественное изображение и звук, выполните поочередно следующие операции:

- 1) установите антенну на максимально возможной высоте;
- 2) попробуйте направлять антенну на высокие строения, трубы, деревья, лес или горы, поскольку хорошо принимается и отраженный цифровой сигнал;
- 3) попробуйте настроить Ваш телевизор в ручном режиме. Для ручной настройки необходимо знать номера телевизионных каналов, на которых работает телевидение в Вашей местности. В различных регионах эти номера отличаются, поэтому мы не можем указать их в данном руководстве;
- 4) проверьте качество разъемов и антенного кабеля. При наличии повреждений, устраните их.

Если телевизор после проведенных выше операций не настроился, значит, прием невозможен. Причин этого много: от неисправности ретранслятора или профилактических работ до наличия помехи в эфире. Попробуйте настроить Ваш телевизор позже.

5.6 ПОДКЛЮЧЕНИЕ ДОМАШНЕЙ СЕТИ И СЕТИ ИНТЕРНЕТ

♦ Для использования сервисов Интернет и домашней сети, подключите телевизор через модем или точку доступа. Подключение может быть проводным или беспроводным. После подключения произведите настройку в соответствии с разделом 7 настоящего Руководства.

ПРИМЕЧАНИЯ

1 *Использовать одновременно проводное и беспроводное подключение невозможно. Используйте только один тип подключения.*

2 *Беспроводное сетевое подключение и скорость передачи данных не гарантируется для условий жилого района. Сигнал может быть плохим или отсутствовать, а так же возможно снижение скорости передачи данных:*

- при использовании в зданиях, построенных из бетона, железобетона или металла;
- при нахождении рядом с предметами, препятствующими распространению сигнала;
- при одновременном использовании с другими беспроводными устройствами, работающими на той же частоте. Рекомендуется отключить неиспользуемые устройства;
- при использовании рядом с микроволновыми печами и другими устройствами, создающими магнитные поля, электростатические заряды или электромагнитные помехи.

3 *Для воспроизведения потокового видео необходимо устойчивое подключение к Интернету, поэтому рекомендуется использовать проводное соединение.*

♦ **Проводное подключение.** Включите модем. Соедините выход модема (или порт сети) и разъем **RJ-45** телевизора кабелем RJ-45, приобретаемым отдельно.

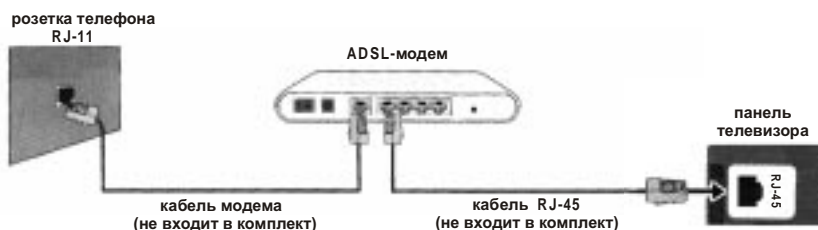

• **Изменение пароля.** Переместите курсор на строку УСТАНОВКА ПАРОЛЯ и нажмите кнопку **ОК**.

В соответствии с подсказками введите старый пароль, затем новый, и подтвердите его.

ВНИМАНИЕ! Запомните или запишите его! Если Вы забыли выбранный Вами пароль – обратитесь в службу сервиса.

• **Блокировка каналов.** Переместите курсор на строку БЛОК КАНАЛОВ и нажмите кнопку **ОК**. Включится соответствующее меню. Кнопками **▲/▼** устанавливайте курсор на строку с блокируемым каналом и нажимайте кнопку **ЗЕЛЕНАЯ ПДУ**. В строке блокируемого канала появляется символ «». Выйдите из меню.

При попытке включить блокируемые каналы появляется запрос на ввод пароля.

• **Установка возрастного ограничения на просмотр.** Переместите курсор на строку ВОЗРАСТНЫЕ ОГРАНИЧЕНИЯ и нажмите кнопку **ОК**. Включится соответствующее меню. Кнопками **▲/▼** выберите нужную категорию и нажмите кнопку **ОК**. В строке выбранной категории появляется символ «».

ВНИМАНИЕ! Блокировка, установленная в данной строке, срабатывает в том случае, если в принимаемом цифровом сигнале имеется определенная информация.

• **Снятие блокировки.** Войдите в меню НАСТРОЙКИ, установите курсор на строку РОДИТЕЛЬСКИЙ КОНТРОЛЬ и нажмите кнопку **ОК**. На запрос о вводе пароля, цифровыми кнопками ПДУ введите пароль. На экране отобразится меню, в котором курсор находится на строке СИСТЕМА БЛОКИРОВКИ. Нажмите кнопку **ОК** и выберите позицию **ВЫКЛ**.

Сброс настроек

• **Сброс настройки параметров изображения и звука в режиме ТВ.** Установите курсор на строку ВОССТАНОВЛЕНИЕ и нажмите кнопку **ОК**. На экране появляется надпись «Пожалуйста, подождите, идет сброс настроек по умолчанию...», затем «Сброс настроек завершен». На запрос о подтверждении действия, кнопками **◀▶** выберите нужную позицию и снова нажмите кнопку **ОК**.



8.11 ЭЛЕКТРОННЫЙ ПРОГРАММНЫЙ ГИД

♦ В режиме цифрового телевидения имеется возможность просмотреть программу передач для выбранного канала и ввести установки для напоминания о переключении телевизора на нужную передачу в определенное время и день при условии, что телевизор находится в рабочем режиме.

Нажмите кнопку **GUIDE** и включите меню EPG.



Выберите канал для записи, дождитесь начала передачи и нажмите кнопку **REC** ПДУ.

На экране телевизора во время записи отображается символ  **ЗАПИСЬ**. Завершите запись нажатием кнопки  ПДУ. На запрос об остановке записи выберите нужную позицию и нажмите кнопку **OK**.

ВНИМАНИЕ! Запись передач кодированных каналов может быть запрещена. На экране телевизора, в этом случае, появляется надпись **НЕПОДДЕРЖИВАЕТ**.

- Просмотреть выполненные записи можно в меню **МЕДИА-ЦЕНТР** (см. раздел 9.1), а просмотреть и отредактировать – в меню **ФАЙЛОВЫЙ МЕНЕДЖЕР** (см. раздел 9.2).

- Подключенные USB-носители можно отформатировать.

ВНИМАНИЕ! При форматировании все данные с USB-носителя будут удалены.

Включите меню **ФАЙЛОВАЯ СИСТЕМА PVR** и нажмите кнопку **OK**. В окне **ВЫБОР ДИСКА** выберите один из подключенных USB-носителей, который хотели бы отформатировать. Переместите курсор на строку **ФОРМАТ ДИСКА** и нажмите кнопку **OK**. Появляется запрос на разрешение о форматировании. Выберите нужную позицию и нажмите кнопку **OK**. По окончании процесса форматирования в строке **ФОРМАТ ДИСКА** появляется надпись **ВЫПОЛНЕНО**.

- Подключенный USB-носитель можно протестировать на возможность скоростной записи и воспроизведения.

В меню **ФАЙЛОВАЯ СИСТЕМА PVR** выберите один из подключенных USB-носителей, переместите курсор на строку **ТЕСТ СКОРОСТИ** и нажмите кнопку **OK**. Это займет некоторое время. Результаты тестирования отображаются в строке **ТЕСТ СКОРОСТИ**.

Функция РОДИТЕЛЬСКИЙ КОНТРОЛЬ

- ♦ Данная функция предусматривает изменение административного пароля (пароля по умолчанию), блокировку отдельных каналов и введение возрастного ограничения на просмотр (только для **режима цифрового телевидения**).

В меню **НАСТРОЙКИ** установите курсор на строку **РОДИТЕЛЬСКИЙ КОНТРОЛЬ** и нажмите кнопку **OK**.

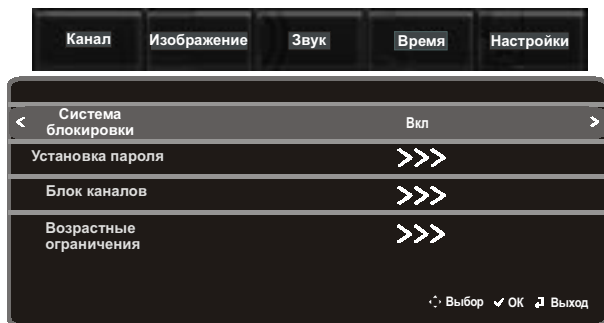

На запрос о вводе пароля, цифровыми кнопками ПДУ введите пароль (по умолчанию – 0000). На экране отобразится меню, в котором курсор находится на строке **СИСТЕМА БЛОКИРОВКИ**.

- **Блокировка автопоиска и ручного поиска каналов, редактирования.** Находясь на строке **СИСТЕМА БЛОКИРОВКИ**, нажмите кнопку **OK** и выберите позицию **ВКЛ**. Таким образом, блокируется вход в меню **АВТОПОИСК** и **РУЧНОЙ ПОИСК** каналов, а также вход в меню **РЕДАКТОР КАНАЛОВ**.

При выбранной позиции **ВКЛ** в меню активируются строки **УСТАНОВКА ПАРОЛЯ**, **БЛОК КАНАЛОВ**, **ВОЗРАСТНЫЕ ОГРАНИЧЕНИЯ**.

или



Рисунок 6 – Проводное подключение

- ♦ **Беспроводное подключение.** Для подключения телевизора к Интернету по беспроводной сети необходим ADSL-модем с Wi-Fi или беспроводная точка доступа, прошедшая сертификацию Wi-Fi.

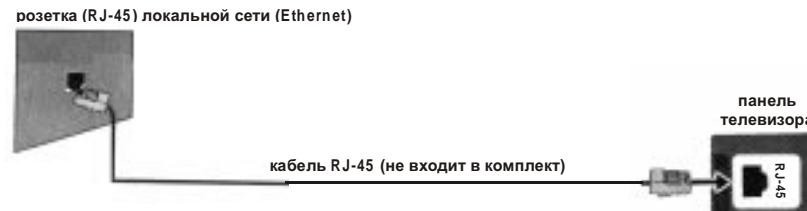

Рисунок 7 – Беспроводное подключение

5.7 ПОДКЛЮЧЕНИЕ ВНЕШНИХ ВОСПРОИЗВОЖАЮЩИХ И ЗАПИСЫВАЮЩИХ УСТРОЙСТВ

- ♦ **Видеомагнитофон и DVD-плеер/рекордер** подключают следующими способами:

- к разъему **SCART**, используя **кабель SCART**. При таком способе подключения учитывайте, что если во время записи Вы переключите канал или выключите питание телевизора, содержание записи может измениться или же запись может быть прервана;

- к компонентному мини разъему **YPbPr**, используя переходной кабель **YUV** из комплекта поставки. Звук в этом случае должен быть подан отдельно – подключите переходной кабель **AV** из комплекта поставки к мини разъему **AV INPUT** телевизора. Данный вариант позволяет получить точное воспроизведение цветов и высокое качество изображения.

- ♦ **Видеомагнитофон, DVD-плеер/рекордер, игровую консоль, видеокамеру** подключают посредством переходного кабеля **AV** из комплекта поставки, подсоединяемого к мини разъему **AV INPUT**.

- ♦ **Плеер/рекордер Blu-ray**, а также **DVD-плеер/рекордер, игровую консоль** подключают с помощью **кабеля HDMI/HDMI** или **кабеля DVI/HDMI**, подсоединяемых к одному из разъемов **HDMI** телевизора.

Подключение с помощью **кабеля HDMI/HDMI** позволяет производить передачу цифрового изображения и звука без сжатия и, соответственно, без потери их качества. При применении несертифицированного кабеля HDMI на изображении могут появляться помехи.

Подключение с помощью **кабеля DVI/HDMI** также позволяет воспроизводить цифровые видеосигналы. Звук должен быть подан отдельно. Изображение при таком подключении может быть нечетким.

ВНИМАНИЕ! Разъем телевизора HDMI2 поддерживает функцию MHL (mobile high-definition link) и позволяет подключить смартфон для просмотра на экране телевизора фото и видео прямо со смартфона. Если смартфон также поддерживает функцию MHL, то подключение осуществляют сертифицированным кабелем MHL 2 (или MHL 3).

После подключения в меню НАСТРОЙКИ в строке MHL АВТОВКЛЮЧЕНИЕ (см. раздел 8.10 НАСТРОЙКИ ТВ РЕЖИМА) необходимо выбрать опцию ВКЛ.

♦ **Усилитель с цифровым звуковым входом** подключают посредством коаксиального аудиокабеля к разъему COAXIAL телевизора.

После подключения в меню ЗВУК в строке РЕЖИМ SPDIF выберите соответствующую опцию: PCM или АВТО.

5.8 ПОДКЛЮЧЕНИЕ СА-МОДУЛЯ

♦ Для приема кодированных цифровых каналов в слот CI телевизора должен быть установлен СА-модуль или СА-модуль с картой условного доступа (поддержка CI, CI+).

ВНИМАНИЕ! СА-модуль (или CAM (Conditional Access Module)) предоставляется оператором цифрового телевидения с указанием правил установки и пользования, касающихся конкретного модуля.

♦ В настоящем Руководстве приведены ОБЩИЕ ПРАВИЛА установки СА-модуля или СА-модуля с картой условного доступа.

ВНИМАНИЕ! Установка или извлечение СА-модуля или СА-модуля с картой условного доступа в (из) слот (а) CI производится только при отключенном от электросети телевизоре.

♦ **ОСТОРОЖНО**, не прилагая существенных усилий, вставьте СА-модуль или СА-модуль со вставленной картой условного доступа стороной с контактами вперед в слот CI телевизора.

Логотип на лицевой стороне СА-модуля должен быть направлен наружу от задней стороны телевизора (см. рисунок 8). Убедитесь, что модуль полностью вставлен в слот CI. Включите телевизор.



Рисунок 8 – Установка СА-модуля

ПРИМЕЧАНИЕ – При первом подключении СА-модуля иногда требуется время для проверки лицензионного ключа, поэтому изображение некоторое время может отсутствовать.

♦ При условии правильной установки модуля на экране телевизора отобразится информация о наличии или включении модуля. Вид и содержание информационного сообщения зависит от программного обеспечения (ПО) телевизора.

♦ После установки СА-модуля или СА-модуля с картой условного доступа в меню телевизора активируются пункты, содержащие настройки и сведения об установленном модуле. Название и нахождение этих пунктов в меню определяется ПО Вашего телевизора.

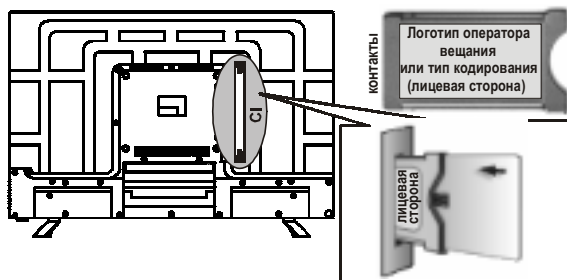
Настройка языков

♦ Строки ЯЗЫК АУДИО и 2-ОЙ ЯЗЫК АУДИО меню активированы для режима цифрового телевидения.

Установите курсор на соответствующую строку, нажмите кнопку ОК и выберите основной и дополнительный язык звучания.

ПРИМЕЧАНИЕ – Кнопка MST ПДУ позволяет в режиме цифрового телевидения, не входя в меню НАСТРОЙКИ, включить меню ЯЗЫК АУДИО и выбрать нужный язык звучания, при условии присутствия информации о языках в принимаемом сигнале. В режиме аналогового телевидения последовательное нажатие кнопки MST ПДУ включает информацию о системе звука и переключает режимы звука.

♦ Строки ЯЗЫК СУБТИТРОВ и 2-ОЙ ЯЗЫК СУБТИТРОВ активированы для режима цифрового телевидения.

Установите курсор на соответствующую строку, нажмите кнопку ОК и выберите основной и дополнительный язык отображаемых субтитров.

ПРИМЕЧАНИЕ – Кнопка S.TITLE на ПДУ позволяет, не входя в меню НАСТРОЙКИ, включить меню ЯЗЫК СУБТИТРОВ и выбрать нужный язык отображаемых субтитров, при условии присутствия данной информации в принимаемом сигнале.

♦ Установите курсор на строку ЯЗЫК ТЕЛЕТЕКСТА, нажмите кнопку ОК и выберите нужный язык.

Длительность отображения меню

♦ В меню НАСТРОЙКИ установите курсор на строку ВРЕМЯ ВЫВОДА МЕНЮ, нажмите кнопку ОК и кнопками ◀▶ выберите время (от 5 до 30 секунд), в течение которого меню будет отображаться на экране телевизора. При выборе опции ПОСТОЯННО меню с экрана телевизора снимается кнопкой EXIT.

Функция MHL

♦ Данная функция предназначена для просмотра на телевизоре фотографий или видео прямо со смартфона.

♦ В меню НАСТРОЙКИ установите курсор на строку MHL АВТОВКЛЮЧЕНИЕ, нажмите кнопку ОК и выберите позицию ВКЛ.

Включенная позиция функции позволяет телевизору автоматически переключаться на устройство, подключенное к разъему телевизора HDMI2 (рис.2, поз.9).

Режим СИНИЙ ЭКРАН

♦ В меню НАСТРОЙКИ установите курсор на строку СИНИЙ ЭКРАН, нажмите кнопку ОК и выберите позицию ВКЛ. Теперь, при отсутствии входного сигнала, экран телевизора будет светиться синим цветом.

Функция PVR

♦ Функция PVR задействована в режиме цифрового телевидения и позволяет осуществлять запись на подключенные внешние USB-носители.

ВНИМАНИЕ! В зависимости от станции телевидения возможны различные ограничения на запись и воспроизведения телепередач: блокировка записи, ограничение воспроизведения по количеству просмотров или в течение определенного периода времени, введение PIN-кода на программу, не предназначенные для просмотра подростками.

♦ В меню НАСТРОЙКИ установите курсор на строку ФАЙЛОВАЯ СИСТЕМА PVR, нажмите кнопку ОК и включите одноименное меню. Снова нажмите кнопку ОК. В окне ВЫБОР ДИСКА выберите один из подключенных USB-носителей, на который хотели бы произвести запись. Выйдите из меню.

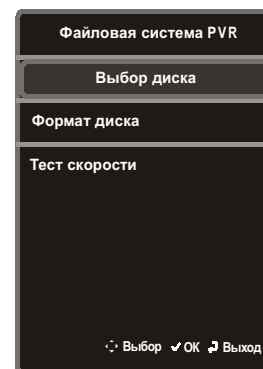

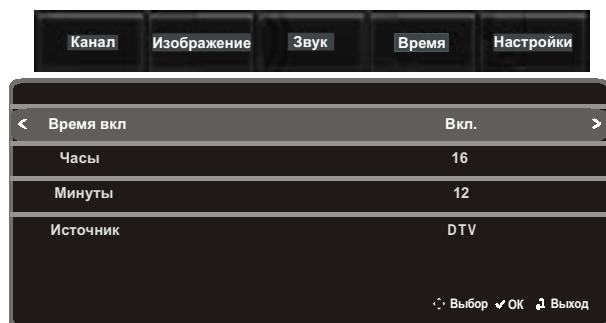

Затем кнопками ◀▶ переключите опцию в строке ВРЕМЯ ВКЛ в положение ВКЛ. В строках ЧАСЫ и МИНУТЫ кнопками ◀▶ установите время, ориентируясь на текущее. В строке ИСТОЧНИК кнопками ◀▶ выберите источник сигнала, на который должен включиться телевизор.

• **Таймер сна.** В меню ВРЕМЯ установите курсор на строку ТАЙМЕР СНА, нажмите кнопку ОК и кнопками ◀▶ выберите время (от 10 до 240 минут), по истечении которого телевизор автоматически переключится в дежурный режим. За 1 минуту до выключения телевизора включится таймер обратного отсчета и предупреждающая надпись об этом. Нажатием кнопки ОК ПДУ в этот момент можно отменить установку.

ПРИМЕЧАНИЕ – Работу данного таймера можно активировать последовательными нажатиями кнопки SLEEP на ПДУ, не входя в меню ВРЕМЯ.

Для отмены установок таймера сна, нажимайте кнопку SLEEP до переключения функции в положение ВЫКЛ.

8.10 НАСТРОЙКИ ТВ РЕЖИМА

♦ Нажмите кнопку MENU и включите сначала меню КАНАЛ, затем меню НАСТРОЙКИ. В данном меню можно произвести настройки языков аудио, субтитров и телетекста, изменить время отображения на экране телевизионных меню, включить функцию MHL, отформатировать подключенные USB-накопители и протестировать их скоростную характеристику.

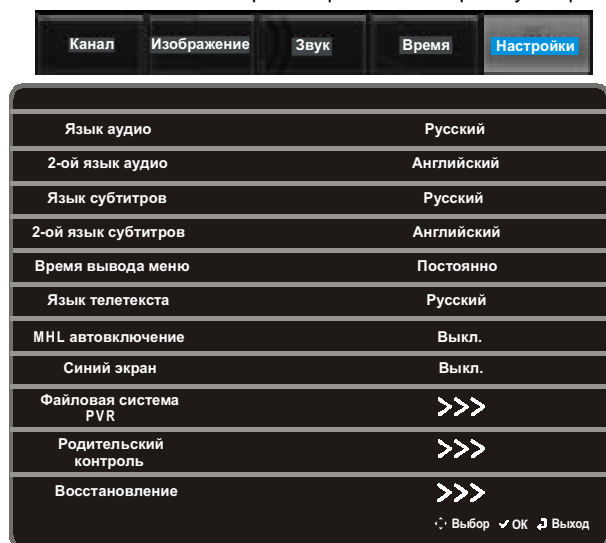

• Настройте телевизор на прием какого-либо канала из пакета кодированных согласно разделу 8.2 НАСТРОЙКА НА КАНАЛЫ.

• Не рекомендуется извлекать CA-модуль или CA-модуль с картой условного доступа из слота CI телевизора, или карту условного доступа из CA-модуля без крайней необходимости.

ПРИМЕЧАНИЕ – При возникновении затруднений по работе с CA-модулем обращайтесь к оператору цифрового телевидения или в службу сервиса.

5.9 ПОДКЛЮЧЕНИЕ USB-НОСИТЕЛЯ

♦ Подключаемый USB-носитель должен быть устройством класса USB Mass Storage Class (MSC): флеш-диски, устройства чтения флеш-карт (концентраторы USB не поддерживаются).

• Поддерживаемые файловые системы: FAT32, NTFS (сжатые файлы NTFS не поддерживаются).

• Протоколы MTP (Media Transfer Protocol), PTP (Picture Transfer Protocol) не поддерживаются.

• Устройства USB, для которых требуется большая мощность (более 500 мА или 5 В), цифровые камеры и аудиоустройства USB некоторых типов могут не поддерживаться.

• Разъем USB 1 поддерживает стандарт USB3.0, который обладает более высокой скоростью передачи по сравнению со стандартом USB 2.0: до 5 Гбит/с (640 Мбайт/с). Это более чем в 10 раз превышает скорость, предусмотренную спецификацией USB 2.0. Предназначен для подключения внешних жестких дисков.

• Перед подключением или извлечением USB-носителя переключайте телевизор в дежурный режим.

ВНИМАНИЕ! Перед подключением USB-носителя выполните сохранение Ваших файлов. Не подсоединяйте и не отсоединяйте многократно устройство от телевизора. Не отключайте устройство USB во время загрузки файлов. Производитель не несет ответственности за повреждение или потерю любых данных.

• Подсоедините USB-носитель к телевизору напрямую. Допускается использовать удлинительный кабель, но при этом могут возникнуть проблемы совместимости: не распознается устройство или не читаются файлы, хранящиеся на нем.

• Файлы MP3 с технологией DRM, загруженные с платного узла, не воспроизводятся.

• Просмотр или прослушивание нелегальных файлов мультимедиа может выполняться не корректно.

5.10 ПОДКЛЮЧЕНИЕ К ТЕЛЕВИЗОРУ ПЕРСОНАЛЬНОГО КОМПЬЮТЕРА

♦ **Персональный компьютер** (ПК) подключают к телевизору следующими способами:

– аналоговое подключение – к разъему VGA, используя кабель VGA (RGB) из комплекта поставки компьютера и разъему PC AUDIO INPUT, используя компьютерный аудиокабель. Также для подключения к этим разъемам можно использовать переходной кабель DVI/RGB и стереофонический аудиокабель;

– цифровое подключение – к разъему HDMI, используя кабель HDMI/HDMI или кабель DVI/HDMI и стереофонический кабель.

• Включите сначала компьютер, а затем – телевизор.

ПРИМЕЧАНИЕ – Данные телевизоры имеют ограниченную совместимость с ПК, поэтому надлежащая работа может гарантироваться только при условии, что видеокарта в точности соответствует стандарту VESA 60 Гц. Любые отличия от этого стандарта приведут к искажениям изображения.

5.11 ПОДКЛЮЧЕНИЕ НАУШНИКОВ

♦ В телевизорах имеется возможность прослушивания звукового сопровождения на наушники. К гнезду для подключения наушников EARPHONE подключите наушники с номинальным сопротивлением от 32 до 200 Ом.

• Перед использованием наушников рекомендуется уменьшить громкость телевизора.

5.12 ВЫБОР РЕЖИМОВ РАБОТЫ С ВНЕШНИМИ ИСТОЧНИКАМИ СИГНАЛОВ

◆ После подключения внешних устройств к телевизору в меню ИСТОЧНИК СИГНАЛА необходимо выбрать и включить режим работы с этим источником. Нажмите кнопку **SOURCE**, затем кнопками **▲/▼** выберите нужный режим и подтвердите выбор кнопкой **OK**.

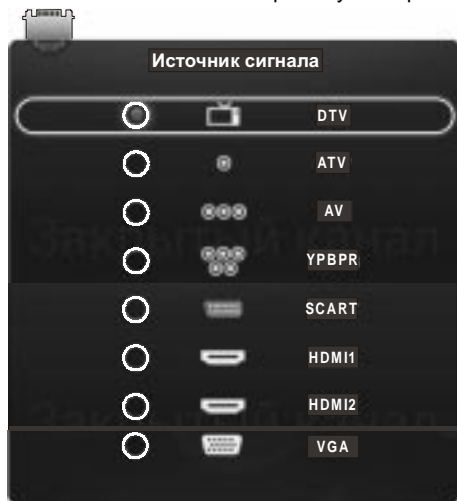

• Режим VGA используется при подключении компьютера к разъемам **VGA** и **PC AUDIO INPUT**.

5.13 ДИСТАНЦИОННОЕ УПРАВЛЕНИЕ ТЕЛЕВИЗОРОМ

◆ Управление телевизором осуществляется пультом дистанционного управления (ПДУ), использующим сигнал инфракрасного излучения (IR).

◆ Вставьте в ПДУ два элемента питания типа LR03-AAA напряжением 1,5 В из комплекта поставки.

ПРИМЕЧАНИЯ

1 *Неправильное использование элементов питания (перезаряжаемых батарей, вместе батарей различных типов, а также старых и новых) может вызвать утечку электролита и, вследствие этого, коррозию ПДУ. При утечке электролита тщательно протрите тканью отделение для элементов питания и замените их.*

2 *Извлекайте элементы питания, если не предполагается использовать ПДУ длительное время, а также разрядившиеся элементы.*

◆ Не подвергайте ПДУ ударам и воздействию жидкостей. Не размещайте его под прямым солнечным светом, поскольку нагрев может вызвать деформацию корпуса.

◆ При работе с ПДУ следите, чтобы между окном фотоприемника и ПДУ не находились предметы, которые препятствовали бы прохождению луча.

ПРИМЕЧАНИЕ – Управление ПДУ может быть нарушено, если фотоприемник телевизора находится под воздействием солнечного света или яркого освещения.

ПРЕДУПРЕЖДЕНИЕ! Элементы питания (отсеки для элементов питания или установленные элементы питания) не должны подвергаться чрезмерному нагреву от солнечного света, огня или подобных источников.

◆ При утилизации негодных элементов питания соблюдайте требования по охране окружающей среды, принятые в Вашей стране. Использованные элементы питания не должны выбрасываться вместе с бытовыми отходами. Сдавайте их в специальные контейнеры.

ВНИМАНИЕ! На экране отображается только часть строк меню. Последовательно нажимая кнопку **▼**, установите курсор на строки, не вместившиеся в окно меню.

• Режимы DTV и ATV соответствуют подключению к антенному входу **ANT 75Ω**.

• Режим AV используется при подключении внешних устройств к мини разъему **AV INPUT**.

• Режим YPBPR используется при подключении внешних устройств к мини разъему **YPbPr** (видеосигнал) и разъему **AV INPUT** (звуковой сигнал).

• Режим SCART используется при подключении внешних устройств к разъему **SCART**.

• Режимы HDMI1, HDMI2 используются при подключении внешних устройств к разъемам **HDMI 1**, **HDMI 2**.

Установите курсор на строку **ДЛЯ СЛАБОГО СЛУХА**, нажмите кнопку **OK** и переключите функцию в положение **ВКЛ**.

• При подключении домашнего кинотеатра установите курсор на строку **РЕЖИМ SPDIF**, нажмите кнопку **OK** и выберите одну из опций поддержки передачи цифрового звука, позволяющую избежать ухудшения качества звучания: **PCM** (звук выводится в формате PCM (импульсно-кодовая модуляция), независимо от формата принимаемого звука) или **AVTO** (формат выходного звука, совместимый с просматриваемой программой или с подключенным устройством, устанавливается автоматически).

8.9 НАСТРОЙКА ТАЙМЕРОВ

◆ Нажмите кнопку **MENU** и включите сначала меню **КАНАЛ**, затем меню **ВРЕМЯ**.

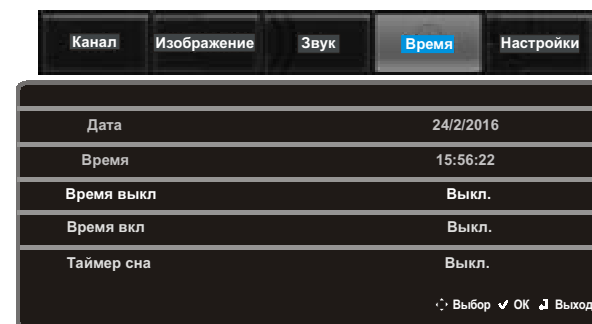

В данном меню можно ввести установки текущего времени для переключения телевизора в дежурный режим и включения телевизора из дежурного режима, а также задействовать таймер сна.

Строки **ДАТА** и **ВРЕМЯ**, в которых отображается текущая дата и время, не активны.

• **Установка таймера на переключение телевизора в дежурный режим.** В меню **ВРЕМЯ** установите курсор на строку **ВРЕМЯ ВЫКЛ** и нажмите кнопку **OK**.

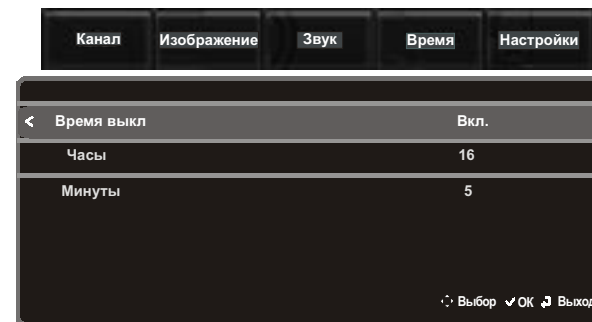

Кнопками **◀/▶** переключите опцию в строке **ВРЕМЯ ВЫКЛ** в положение **ВКЛ**.

В строках **ЧАСЫ** и **МИНУТЫ** кнопками **◀/▶** установите время, ориентируясь на текущее.

За несколько секунд до переключения в дежурный режим на экране включится таймер обратного отсчета и предупреждающая надпись об этом.

• **Установка таймера на включение телевизора из дежурного режима.** В меню **ВРЕМЯ** установите курсор на строку **ВРЕМЯ ВКЛ** и нажмите кнопку **OK**.

♦ Нажмите кнопку **MENU** и включите сначала меню КАНАЛ, затем меню ЗВУК.

Канал	Изображение	Звук	Время	Настройки
Режим звука	Пользователь			
Тембр НЧ	50			
Тембр ВЧ	50			
Баланс	50			
Автогромкость	Выкл.			
Звук.описание (AD)	Выкл.			
Громкость AD	30			
Объемный звук	Выкл.			
Для слабого слуха	Выкл.			
Режим SPDIF	PCM			
◂ Выбор ✓ ОК ▾ Выход				

Установите курсор на строку РЕЖИМ ЗВУКА, нажмите кнопку **OK** и, в зависимости от типа просматриваемой передачи, кнопками **◀▶** выберите наиболее подходящий режим звука.

ПРИМЕЧАНИЕ – Выбор режима звука можно осуществлять последовательным нажатием кнопки **SMODE** на ПДУ, не включая меню ЗВУК.

• При выборе опции **ПОЛЬЗОВАТЕЛЬ**, в меню активируются строки **ТЕМБР НЧ** и **ТЕМБР ВЧ**, в которых можно отрегулировать параметры звука по своему предпочтению.

Установите курсор на строку с нужным параметром звука (**ТЕМБР НЧ**, **ТЕМБР ВЧ**, **БАЛАНС**) нажмите кнопку **OK** и отрегулируйте его кнопками **◀▶**.

• Вещание каналов телевизионными станциями ведется с различным уровнем громкости.

Установите курсор на строку **АВТОГРОМКОСТЬ**, нажмите кнопку **OK** и, переключив функцию в положение **ВКЛ.**, включите автоматическое ограничение громкости при переключении каналов.

• Функция **ЗВУК.ОПИСАНИЕ (AD)** задействована в режиме цифрового телевидения и является дополнительным аудиоканалом для людей с плохим зрением, предоставляющий описание поступков, обстановки, изменений места действия, жестов и мимики актеров.

ВНИМАНИЕ! Этот аудиоканал передается одновременно с обычным звуком в цифровых каналах и его наличие зависит от станции вещания.

Установите курсор на строку **ЗВУК.ОПИСАНИЕ**, нажмите кнопку **OK** и переключите функцию в положение **ВКЛ.**

Активируется строка **ГРОМКОСТЬ AD**. Переместите курсор на эту строку, нажмите кнопку **OK** и кнопками **◀▶** отрегулируйте желаемый уровень громкости аудиоописания, сопровождающего просмотр передачи.

• В строке **ОБЪЕМНЫЙ ЗВУК** можно аналогичным образом включить эффект объемного звучания, расширяющий звучание для стереопрограмм и улучшающий звук для принимаемых монопрограмм.

• Функция **ДЛЯ СЛАБОГО СЛУХА** задействована в режиме цифрового телевидения и позволяет включить отображение на экране телевизора дополнительной информации для слабослышащих людей.

ВНИМАНИЕ! Данная информация передается одновременно с сигналом изображения в цифровых каналах и ее наличие зависит от станции вещания.

5.14 ПУЛЬТ ДИСТАНЦИОННОГО УПРАВЛЕНИЯ И НАЗНАЧЕНИЕ КНОПОК

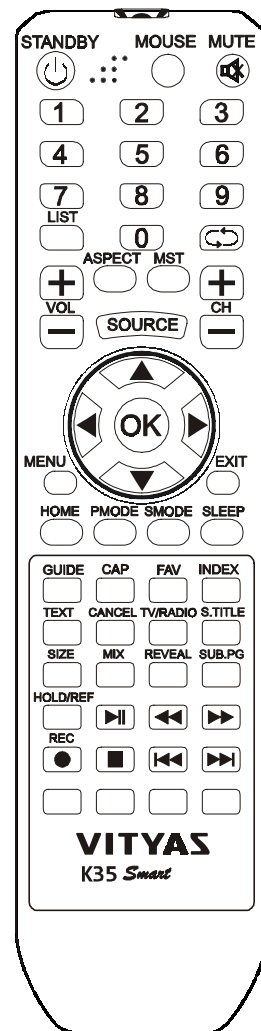

STANDBY (⏻) – переключение из дежурного режима в рабочий и обратно.

MOUSE – включение/выключение отображения визуального курсора на экране телевизора при управлении мышкой.

MUTE – отключение/включение звука.

0..9 – цифровой набор номера канала.

LIST – включение/выключение меню СПИСОК КАНАЛОВ.

↻ – переключение на предыдущий канал.

ASPECT – последовательное нажатие кнопки изменяет формат экрана.

MST – включение отображения системы звукового сопровождения (аналоговое телевидение); включение меню ЯЗЫК АУДИО (цифровое телевидение).

+ VOL/VOL- – увеличение/уменьшение громкости.

SOURCE – включение/выключение меню ИСТОЧНИК СИГНАЛА.

+CH/CH- – переключение каналов.

▲/▼ – перемещение курсора вверх/вниз по строкам меню.

◀▶ – перемещение курсора влево/вправо по строке меню; настройка выбранной функции или режима.

OK – включение меню СПИСОК КАНАЛОВ; включение выбранной функции или режима в подсвеченной строке.

MENU – включение/выключение главного МЕНЮ в режиме телевидения; возврат к предыдущему меню.

EXIT – выход из экранного меню; включение запроса на переключение в режим SMART TV из режима ТВ.

HOME – включение страницы ГЛАВНАЯ.

P.MODE – выбор режима изображения.

S.MODE – выбор режима звука.

SLEEP – включение меню РЕЖИМ СНА и выбор времени переключения в дежурный режим.

GUIDE – включение меню EPG (электронный программный гид).

CAP – запись текущего изображения на встроенную память.

FAV – включение меню СПИСОК ИЗБРАННЫХ; выбор/отмена избранных каналов в меню РЕДАКТОР КАНАЛОВ.

INDEX – включение индексной (заглавной) страницы телетекста.

TEXT – включение/выключение телетекста.

CANCEL – включение просмотра телевизионного канала после запуска поиска страницы телетекста и последующее включение телетекста после отображения номера найденной страницы в верхнем углу экрана.

TV/RADIO – переключение просмотра телеканалов на прослушивание радиоканалов и обратно в режиме цифрового телевидения.

S.TITLE – включение/выключение субтитров в режиме аналогового телевидения; включение меню ЯЗЫК СУБТИТРОВ в режиме цифрового телевидения.

SIZE – изменение размеров страницы телетекста.

MIX – включение/выключение режима микширования при просмотре телетекста.

REVEAL – включение/выключение скрытой информации телетекста.

SUB.PG – включение/выключение режима подстраниц телетекста.
HOLD/REF – удержание страницы телетекста; обновление страницы в режиме SMART TV.
▶|| – включение паузы/проигрывания медиафайлов.
◀◀,▶▶ – быстрая перемотка назад/вперед при проигрывании медиафайлов.
◀◀,▶▶| – переход к предыдущему/следующему файлу при проигрывании медиафайлов.
■ – остановка проигрывания медиафайлов.

REC – включение записи в режиме PVR.

К (красная) – выполнение функций в соответствии со строкой подсказки меню; вызов страницы телетекста.

З (зеленая) – выполнение функций в соответствии со строкой подсказки меню; вызов страницы телетекста.

Ж (желтая) – выполнение функций в соответствии со строкой подсказки меню; вызов страницы телетекста.

С (синяя) – выполнение функций в соответствии со строкой подсказки меню; вызов страницы телетекста.

ПРИМЕЧАНИЕ – Назначение отдельных кнопок более подробно изложено в последующих разделах при работе с конкретными меню и режимами.

6 УПРАВЛЕНИЕ ТЕЛЕВИЗОРОМ

6.1 ОБРАЩАЕМ ВАШЕ ВНИМАНИЕ

♦ Управление телевизором осуществляется пультом дистанционного управления.

Кнопки панели управления **VOL+/VOL-**, **CH+/CH-**, **MENU**, **SOURCE**, **⏻** выполняют некоторые функции по управлению телевизором в соответствии с описанием на рисунке 1, поз. 1–7.

ВНИМАНИЕ! Далее по тексту описано управление телевизором с помощью ПДУ.

♦ При выполнении некоторых функций по настройке и управлению телевизором, на экране появляется строка буквенно-цифрового и символического ввода. После нажатия кнопки **OK** включается виртуальная клавиатура, с помощью которой можно ввести требуемые данные.

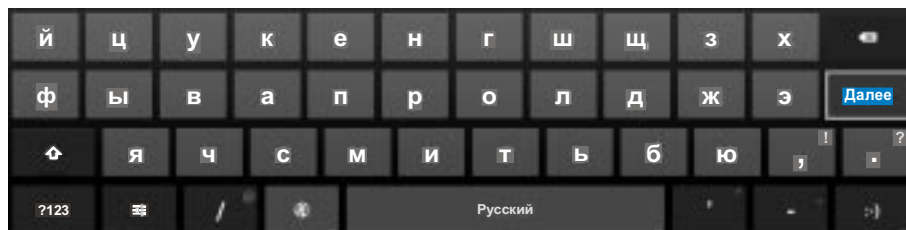

Для ввода данных кнопками **▲/▼**, **◀/▶** передвигайтесь по клавиатуре и нажимайте кнопку **OK**.

Некоторые кнопки виртуальной клавиатуры выполняют следующие действия:

- кнопка **↕** переключает строчные буквы на прописные;
- кнопка **?123** переключает буквенную клавиатуру на цифровую;
- кнопка **⚙️** включает меню настройки клавиатуры;
- кнопка **🌐** переключает русский алфавит на английский и наоборот;

8.7 РЕГУЛИРОВКА ПАРАМЕТРОВ ИЗОБРАЖЕНИЯ

♦ Нажмите кнопку **MENU** и включите сначала меню КАНАЛ, затем меню ИЗОБРАЖЕНИЕ.

Канал	Изображение	Звук	Время	Настройки
Режим изобр.		Пользовательский		
Контрастность		50		
Яркость		50		
Оттенок		50		
Четкость		50		
Насыщение		50		
Цветовая температура		Стандарт		
Формат экрана		16:9		
Шумоподавление		Среднее		
⏻ Выбор ✓ ОК ↵ Выход				

Установите курсор на строку РЕЖИМ ИЗОБР., нажмите кнопку **OK** и, в зависимости от освещения в комнате или типа просматриваемой передачи, кнопками **◀/▶** выберите наиболее подходящий режим изображения.

ПРИМЕЧАНИЕ – Выбор режима изображения можно осуществлять последовательными нажатиями кнопки **RMODE** на ПДУ, не включая меню ИЗОБРАЖЕНИЕ.

• При выборе опции **ПОЛЬЗОВАТЕЛЬСКИЙ**, в меню активируются строки **КОНТРАСТНОСТЬ**, **ЯРКОСТЬ**, **ЧЕТКОСТЬ**, **НАСЫЩЕНИЕ**, в которых можно отрегулировать параметры изображения (контрастность, яркость, четкость, насыщенность) по своему предпочтению.

Установите курсор на строку с нужным параметром изображения, нажмите кнопку **OK** и отрегулируйте его кнопками **◀/▶**.

• Строка **ОТТЕНОК** активируется при воспроизведении сигнала NTSC по AV-входам. В ней можно подстроить изображение по своему предпочтению.

• Установите курсор на строку **ЦВЕТОВАЯ ТЕМПЕРАТУРА**, нажмите кнопку **OK** и выберите оттенок цветовой температуры для обеспечения наилучшего белого изображения.

• Установите курсор на строку **ФОРМАТ ЭКРАНА**, нажмите кнопку **OK** и выберите формат, удобный для просмотра.

ПРИМЕЧАНИЕ – Формат экрана можно выбрать последовательными нажатиями кнопки **ASPECT**, не включая меню ИЗОБРАЖЕНИЕ.

• Установите курсор на строку **ШУМОПОДАВЛЕНИЕ**, нажмите кнопку **OK** и, выбрав одну из степеней (**НИЗКОЕ**, **СРЕДНЕЕ**, **ВЫСОКОЕ**), получите более качественное изображение.

8.8 РЕГУЛИРОВКА ПАРАМЕТРОВ ЗВУКА

♦ Уровень громкости звука регулируйте кнопками **+VOL/VOL-**. При этом в нижней части экрана появляется шкала, исчезающая по истечении нескольких секунд после завершения регулировки.

♦ Для быстрого отключения звука нажмите кнопку **MUTE**. Повторное нажатие этой кнопки включает звук.

Для корректировки списка избранных каналов (отмена или выбор новых) в меню РЕДАКТОР КАНАЛОВ установите курсор на нужный канал и нажмите кнопку **FAV** ПДУ.

♦ **Режим аналогового телевидения.** Редактирование каналов производите аналогичным образом. Для аналогового телевидения предусмотрена возможность переименования каналов.

• **Переименование канала.** В меню КАНАЛ установите курсор на строку РЕДАКТОР КАНАЛОВ и включите соответствующее меню. Установите курсор на строку с каналом, название которого хотите изменить, и нажмите кнопку **ЗЕЛЕНАЯ**. На экране отобразится строка ввода. Нажмите кнопку **ОК**. Включится виртуальная клавиатура.

Передвигаясь по клавиатуре кнопками **▲/▼**, **◀/▶** и нажимая кнопку **ОК**, наберите новое название канала.

ПРИМЕЧАНИЕ – Для нового названия программное обеспечение позволяет набрать восемь символов.

После окончания набора переместите курсор на кнопку клавиатуры **ДАЛЕЕ** и нажмите кнопку **ОК**. Затем подтвердите или отмените новое название.

8.4 ИНФОРМАЦИЯ О СИГНАЛЕ

♦ Данная функция задействована в **режиме цифрового телевидения**.

• Включите меню КАНАЛ, установите курсор на строку ИНФОРМАЦИЯ О СИГНАЛЕ и включите соответствующее меню. В данном меню можно просмотреть информацию о принимаемом канале.

8.5 ИНФОРМАЦИЯ CI

♦ Данная функция задействована в **режиме цифрового телевидения** и служит для работы с картой условного доступа CI или CI+.

• Подключите CA-модуль или CA-модуль с картой условного доступа CI к соответствующему разъему телевизора (рисунок 2, поз.10). По истечении некоторого времени закрытые каналы откроются и в меню КАНАЛ активируется функция CI-ИНФОРМАЦИЯ.

• Включите меню КАНАЛ, установите курсор на строку CI-ИНФОРМАЦИЯ и нажмите кнопку **ОК**. Войдя в меню, ознакомьтесь с информацией о CA-модуле и карте.

8.6 ВЫБОР КАНАЛОВ

♦ Записанные в память телевизора каналы можно выбрать следующими способами.

• Наберите номер канала цифровыми кнопками **0...9** ПДУ в пределах количества записанных.

• Последовательно нажимайте кнопки **+CH/CH-** на ПДУ и переключайте записанные каналы по кольцу в сторону увеличения или уменьшения номера канала.

• Кнопкой **LIST** или **ОК** включите меню СПИСОК КАНАЛОВ. Затем кнопками **▲/▼** установите курсор на строку с нужным каналом и включите его кнопкой **ОК**. Выйдите из меню нажатием соответствующей кнопки – **LIST** или **EXIT**.

Аналогичным образом выбирается канал в меню РЕДАКТОР КАНАЛОВ и EPG.

• Избранный канал включается посредством меню СПИСОК ИЗБРАННЫХ.

• Кнопка **↶** ПДУ позволяет вернуться к просмотру предыдущего канала.

• При включении канала, на экране телевизора некоторое время отображается информация о принимаемом канале.

– кнопка **✕** удаляет по одному символу влево от курсора.

Кнопка виртуальной клавиатуры с надписью **ДАЛЕЕ** в зависимости от выполняемой функции может иметь другую редакцию. Например, **ГОТОВО**, **ПОИСК**.

ВНИМАНИЕ! Для управления телевизором в режиме **SMART TV** рекомендуется подключать беспроводную мышь и беспроводную клавиатуру. Кнопка **MOUSE** ПДУ включает/выключает отображения визуального курсора на экране телевизора.

6.2 ВКЛЮЧЕНИЕ ТЕЛЕВИЗОРА

♦ Подключите вилку сетевого шнура к розетке электросети. Телевизор включится в дежурный режим – индикатор режима работы светится красным цветом.

♦ Для переключения телевизора из дежурного режима в рабочий и из рабочего в дежурный, нажимайте кнопку **⏻** ПДУ. Индикатор режима работы высвечивается соответствующим цветом: зеленый – рабочий, красный – дежурный.

♦ Для отключения телевизоров от сети, переключите вначале телевизор в дежурный режим, затем отсоедините вилку сетевого шнура от розетки электросети. Индикатор работы гаснет.

ВНИМАНИЕ! В дежурном режиме продолжает потребляться слабый электрический ток. Если телевизор не планируется использовать длительное время, в целях энергосбережения всегда отключайте вилку сетевого шнура от розетки, кроме тех случаев, когда дежурный режим необходим для корректной работы некоторых функций.

6.3 ПЕРВОНАЧАЛЬНАЯ НАСТРОЙКА

♦ После переключения телевизора из дежурного в рабочий режим в течение некоторого времени загрузится операционная система. Затем на экране телевизора отобразится начальная страница. В соответствии с подсказками на экране, выполните несколько шагов по первоначальной настройке телевизора. Выбор опций осуществляйте кнопками **▲/▼**, подтверждение – кнопкой **ОК**.

1 Нажмите кнопку **ОК**.

2 Выберите язык.

3 Выберите опцию **ГЛАВНАЯ** (режим SMART TV) или **ТВ** (режим телевидения).

4 Выберите **Настройка Ethernet** (проводное подключение к сети) или **Беспроводная сеть** (подключение к сети по Wi-Fi), или **Пропуск сетевых настроек**.

После выбора одной из опций подключения к сети, введите запрашиваемые данные в соответствии с разделом 7.1 ПОДКЛЮЧЕНИЕ К СЕТИ.

5 Нажмите кнопку **ОК**.

♦ Если выбрана опция **ГЛАВНАЯ** (шаг 3), то при включении телевизора из дежурного режима в рабочий на экране будет отображаться страница **ГЛАВНАЯ**.



◆ Кнопкой ► перейдите на страницу ПРИЛОЖЕНИЯ, установите курсор на вкладку НАСТРОЙКИ и включите страницу с вкладками настройки. Произведите необходимые настройки сети, языка и клавиатуры ввода, времени и даты, системы. При необходимости, можно произвести обновление системы и восстановление заводских настроек, а также получить информацию о телевизоре.

Выбор режима загрузки

◆ Для изменения включения телевизора сразу на просмотр каналов телевидения, перейдите на страницу ПРИЛОЖЕНИЯ, выберите вкладку НАСТРОЙКИ, затем вкладку СИСТЕМА.



Нажмите кнопку **OK**. В строке ЗАГРУЖАТЬ В РЕЖИМ установите опцию ТВ. Выйдите в режим просмотра телеканалов.

Текущие дата и время

◆ По умолчанию, дата и время устанавливаются автоматически. Для ручной установки даты и времени произведите следующие действия:
 – нажмите кнопку **HOME**, кнопкой ► перейдите на страницу ПРИЛОЖЕНИЯ, установите курсор на вкладку НАСТРОЙКИ и нажмите кнопку **OK**;
 – перейдите на вкладку ВРЕМЯ И ДАТА (см. меню выше) и снова нажмите кнопку **OK**;
 – в строке АВТОПОЛУЧЕНИЕ ДАТЫ И ВРЕМЕНИ ПО СЕТИ кнопкой **OK** переключите функцию в положение OFF;
 – перемещаясь по строкам меню и нажимая кнопку **OK** для включения соответствующих меню, кнопками ▲/▼, ◀/▶, цифровыми кнопками ПДУ и кнопками виртуальной клавиатуры введите установки даты, времени, часового пояса, формата времени и формата даты.

◆ **Ручной поиск аналоговых каналов.** Нажмите кнопку **SOURCE** и выберите источник ATV в меню ИСТОЧНИК СИГНАЛА. Затем нажмите кнопку **MENU**, установите курсор на строку РУЧНОЙ ПОИСК ATV в меню КАНАЛ и включите соответствующее меню.

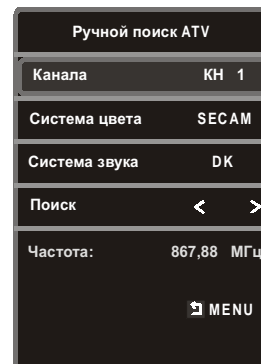

Кнопками ◀/▶ выберите номер канала в строке КАНАЛА, под которым хотите записать искомый, или измените частоту в строке ЧАСТОТА. Затем переместите курсор на строку ПОИСК и запустите поиск.

По окончании поиска можно произвести подстройку изображения и звука, изменяя опции в строках СИСТЕМА ЦВЕТА и СИСТЕМА ЗВУКА.

ПРИМЕЧАНИЕ – При поиске в цифровом вещании происходит запись как телеканалов, так и радиоканалов (при их наличии). Переключиться с просмотра телеканалов на прослушивание радиоканалов и обратно можно кнопкой **TV/RADIO**.

8.3 РЕДАКТИРОВАНИЕ ЗАПИСАННЫХ КАНАЛОВ

ВНИМАНИЕ! При выполнении редактирования каналов, следуйте подсказкам, отображаемым в нижней строке меню.

Меню РЕДАКТОР КАНАЛОВ позволяет удалить канал из списка, переместить канал в списке, установить режим пропуска канала при переключении по кольцу и составить список избранных каналов, а также в режиме аналогового телевидения переименовать каналы.

◆ **Режим цифрового эфирного и кабельного телевидения.** В меню КАНАЛ установите курсор на строку РЕДАКТОР КАНАЛОВ и включите соответствующее меню.

• **Удаление канала из списка.** Установите курсор на строку с удаляемым каналом и нажмите кнопку **КРАСНАЯ** ПДУ. Канал удаляется из списка.

• **Перемещение каналов.** Установите курсор на строку с перемещаемым каналом и нажмите кнопку **ЖЕЛТАЯ** ПДУ. Кнопками ▲/▼ переместите канал на то место в списке, куда хотите его поместить, и еще раз нажмите кнопку **ЖЕЛТАЯ**. Канал перемещается с изменением своего порядкового номера.

• **Пропуск канала.** Установите курсор на строку с каналом, который хотите пропускать при переключении каналов кнопками + **СН/СН-**, и нажмите кнопку **СИНЯЯ**. В строке скрываемого канала появляется символ ⊘.

Теперь, при переключении каналов кнопками + **СН/СН-**, данный канал будет пропускаться. Включить его можно, набрав номер канала цифровыми кнопками ПДУ, или посредством меню СПИСОК КАНАЛОВ.

Для снятия режима пропуска войдите в меню РЕДАКТОР КАНАЛОВ, установите курсор на строку скрываемого канала и нажмите кнопку **СИНЯЯ**. Отображение символа ⊘ в строке канала снимается.

• **Составление списка избранных каналов.** Поочередно устанавливайте курсор на строки с каналами, которые хотите занести в список избранных, и нажимайте кнопку **FAV** ПДУ. В строке избранного канала появляется символ ♥. Выйдите из меню.

Нажмите кнопку **FAV** и включите меню СПИСОК ИЗБРАННЫХ. Выберите и включите избранный канал.



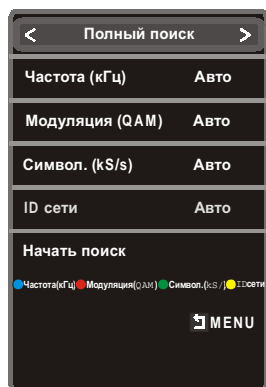

♦ **Автопоиск аналоговых каналов.** Выберите в подменю строки АВТОПОИСК режим поиска ATV (только аналоговые каналы) и запустите поиск аналоговых каналов.

Ручной поиск каналов

♦ Включите меню КАНАЛ и выберите в строке ТИП ВЕЩАНИЯ опцию ЭФИР (цифровые эфирные телеканалы) или КАБЕЛЬ (цифровые кабельные телеканалы).

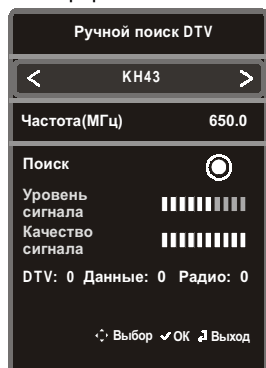

♦ **Автопоиск кабельных каналов (опция КАБЕЛЬ).** Нажмите кнопку **OK**, включите меню ПОЛНЫЙ ПОИСК, переместите курсор на строку НАЧАТЬ ПОИСК и нажмите кнопку **OK**.

Меню ПОЛНЫЙ ПОИСК можно переключить кнопками ◀/▶ на меню ПОИСК СЕТИ. Строки меню ЧАСТОТА (кГц), МОДУЛЯЦИЯ(QAM), СИМВОЛ.(kS/s) и ID СЕТИ активируются. Введите в этих строках дополнительную информацию для поиска цифровых кабельных каналов, полученную от провайдера кабельного телевидения в Вашем регионе. Для выполнения установите курсор на строку меню и, в соответствии с подсказками, цветными кнопками ПДУ переключите опцию АВТО на цифровое значение. Затем цифровыми кнопками ПДУ или кнопками ◀/▶ введите нужное. Переместите курсор на строку НАЧАТЬ ПОИСК и нажмите кнопку **OK**.

♦ **Ручной поиск эфирных каналов (опция ЭФИР).** Установите курсор на строку РУЧНОЙ ПОИСК DTV и включите соответствующее меню.

Кнопками ◀/▶ выберите номер искомого канала.

ПРИМЕЧАНИЕ – Номер канала можно ввести цифровыми кнопками ПДУ, последовательно нажимая нужные кнопки ПДУ, затем кнопку **OK**.

В строках УРОВЕНЬ СИГНАЛА и КАЧЕСТВО СИГНАЛА визуально отображаются данные о характеристиках принимаемого сигнала, позволяющие отрегулировать антенну таким образом, чтобы получить максимально возможные значения.

Переместите курсор на строку ПОИСК и нажмите кнопку **OK**. После окончания поиска в меню отобразится количество найденных каналов. Телевизор переключится на первый найденный канал.

♦ **Ручной поиск кабельных каналов (опция КАБЕЛЬ).** Установите курсор на строку РУЧНОЙ ПОИСК CADTV и включите соответствующее меню.

В строках ЧАСТОТА(кГц), МОДУЛЯЦИЯ (QAM), СИМВОЛ. (kS/s) введите информацию для поиска цифровых кабельных каналов, полученную от провайдера кабельного телевидения в Вашем регионе:

– частоту – цифровыми кнопками ПДУ или кнопками ◀/▶;

– модуляцию – кнопками ◀/▶;

– символьную скорость – цифровыми кнопками ПДУ.

В строках УРОВЕНЬ СИГНАЛА и КАЧЕСТВО СИГНАЛА визуально отображаются данные о характеристиках принимаемого сигнала.

Переместите курсор на строку ПОИСК и нажмите кнопку **OK**. После окончания поиска в меню отобразится количество найденных программ.

Выбор языка отображаемых меню и надписей

♦ Для установки языка отображения меню произведите следующие действия:

– нажмите кнопку **HOME**, кнопкой ▶ перейдите на страницу ПРИЛОЖЕНИЯ, установите курсор на вкладку НАСТРОЙКИ и нажмите кнопку **OK**;

– перейдите на вкладку ЯЗЫК И МЕТОД ВВОДА (см. меню выше) и снова нажмите кнопку **OK**;

– в строке НАСТРОЙКИ ЯЗЫКА нажмите кнопку **OK**, выберите один из предлагаемых языков, нажмите кнопку **OK**.

ВНИМАНИЕ! В данном меню можно дополнительно редактировать виртуальную клавиатуру ввода, установленную по умолчанию.

Восстановления заводских настроек

♦ При восстановлении заводских настроек происходит очистка: Google аккаунта, настроек системы и приложений, настройки на каналы, настройки параметров изображения и звука.

Произведите следующие действия:

– нажмите кнопку **HOME**, кнопкой ▶ перейдите на страницу ПРИЛОЖЕНИЯ, установите курсор на вкладку НАСТРОЙКИ и нажмите кнопку **OK**;

– перейдите на вкладку ЗАВОДСКИЕ УСТАНОВКИ (см. меню выше) и дважды нажмите кнопку **OK**;

– появляется запрос на разрешение о восстановлении заводских настроек. Выберите позицию ДА и нажмите кнопку **OK**.

ВНИМАНИЕ! Во время процесса сброса настройки и восстановления операционной системы не предпринимайте никаких действий по управлению телевизором до тех пор, пока он не перейдет в устойчивый дежурный режим. Затем переключите телевизор в рабочий режим, дождитесь загрузки начальной страницы и произведите настройку вновь в соответствии с 6.3 настоящего Руководства.

Информация о ТВ

♦ Нажмите кнопку **HOME**, кнопкой ▶ перейдите на страницу ПРИЛОЖЕНИЯ, установите курсор на вкладку НАСТРОЙКИ и нажмите кнопку **OK**. Переместите курсор на вкладку ИНФО О ТВ (см. меню выше), нажмите кнопку **OK** и просмотрите информацию о встроенной системе.

7 РЕЖИМ SMART TV

7.1 ПОДКЛЮЧЕНИЕ К СЕТИ

ВНИМАНИЕ! Использовать одновременно проводное и беспроводное подключение невозможно. Используйте только один тип подключения.

- ◆ Подключение к сети можно осуществить автоматически или вручную.

Беспроводное подключение к сети

- ◆ Подключение к сети в меню ПЕРВОНАЧАЛЬНОЙ НАСТРОЙКИ (шаг 4). Переместите курсор на вкладку **Беспроводная сеть** и нажмите кнопку **OK**.

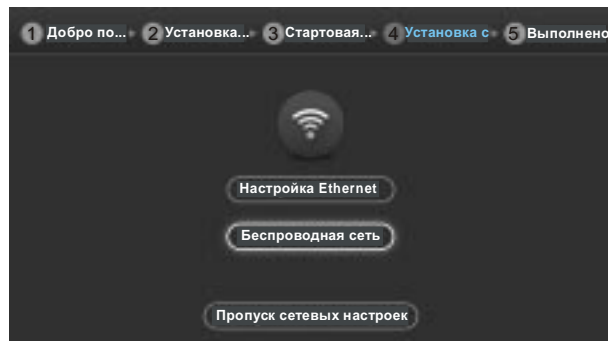

В строке Wi-Fi кнопкой **OK** переключите позицию OFF на ON. Телевизор автоматически настроится на доступные Wi-Fi сети. Выберите свою и нажмите кнопку **OK**.

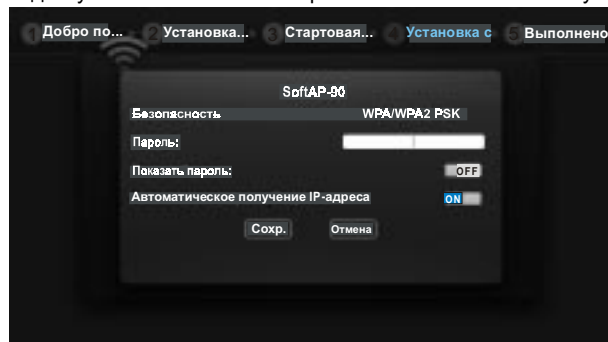

Если в роутере, Wi-Fi точке доступа установлен пароль, то переместите курсор на строку ПОКАЗАТЬ ПАРОЛЬ и кнопкой **OK** переключите позицию OFF на ON. Затем в строке ПАРОЛЬ введите пароль доступа, идентичный установленному на Вашем роутере. Пароль можно вводить или цифровыми кнопками ПДУ, или посредством виртуальной клавиатуры (нажмите кнопку **OK**, находясь в строке ввода). После ввода пароля переместите курсор на строку СОХР. и нажмите кнопку **OK**.

Если все сделано правильно и сеть Wi-Fi работает стабильно, то на экране отобразится сообщение ВЫПОЛНЕНО ПОДКЛЮЧЕНИЕ К СЕТИ.

Если же беспроводное соединение не получилось, то нужно вводить настройки вручную.

Нажмите кнопку **EXIT** и выйдите на 5-ый шаг. В зависимости от результата беспроводного подключения к сети, установите курсор на строку ДАЛЕЕ или ПРОПУСК СЕТЕВЫХ НАСТРОЕК и нажмите кнопку **OK** необходимое количество раз для выхода на страницу ГЛАВНАЯ.

- ◆ Некоторые меню отображают на экране только часть строк меню. Последовательно нажимая кнопку **▼**, можно установить курсор на строки меню, первоначально не вместились в окно меню.

ПРИМЕЧАНИЕ – Для удобства пользователя, меню на рисунках в настоящем Руководстве условно изображены в полном объеме.

8.2 НАСТРОЙКА НА КАНАЛЫ

- ◆ На странице ГЛАВНАЯ или в меню ИСТОЧНИК СИГНАЛА (нажатие кнопки **SOURCE**) выберите источник сигнала **DTV** или **ATV**. Нажмите кнопку **MENU**. Включится меню КАНАЛ.
- Настройку на каналы можно произвести посредством автопоиска или ручного поиска.
- Для активирования строки меню установите на нее курсор и нажмите кнопку **OK**. Затем выберите опции настройки.

Автоматический поиск каналов

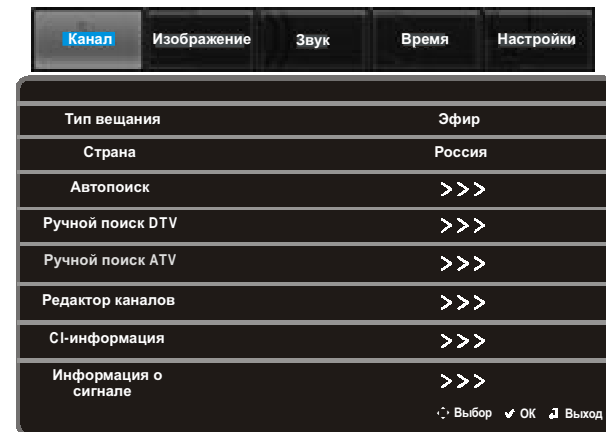

- ◆ Включите меню КАНАЛ и выберите:
 - в строке ТИП ВЕЩАНИЯ – ЭФИР (цифровые эфирные телеканалы) или КАБЕЛЬ (цифровые кабельные телеканалы);
 - в строке СТРАНА – свою страну;
 - в строке АВТОПОИСК, в подменю – режим поиска каналов ATV (поиск только аналоговых), DTV (поиск только цифровых), ATV+DTV (поиск аналоговых и цифровых).

Нажмите кнопку **OK** и запустите автопоиск. Нажатием кнопки **MENU** или **EXIT** можно прервать поиск.

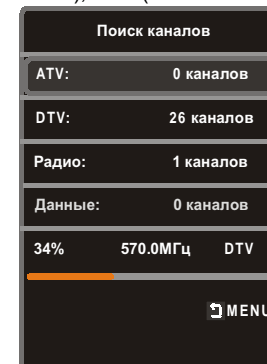

- ◆ **Автопоиск эфирных каналов (опция ЭФИР)**. Нажмите кнопку **OK** и включите меню ПОИСК КАНАЛОВ. При поиске в меню отображается шкала прохождения частотного диапазона и количество найденных каналов.

– **Gmail** – электронная почта. Для доступа к почтовому ящику сервиса Google, необходимо указать существующий или создать новый аккаунт (учетную запись). Аккаунт также будет использоваться для доступа к сервисам **Play Маркет**;

– **Загрузки** – список загруженных/загружаемых файлов;

– **Twitter, Facebook, Youtube** – быстрый доступ к определенным сайтам Интернета;

– **Файловый менеджер** – просмотр и редактирование файлов на доступных внутренних и внешних устройствах.

• **Установка новых приложений.** На поле страницы ГЛАВНАЯ выберите вкладку **Магазин приложений** (или выберите вкладку **Play Маркет** на странице ПРИЛОЖЕНИЯ) и нажмите кнопку **OK**.

Создайте новый аккаунт или введите существующий.

Выберите нужное Вам приложение, загрузите его. Установите курсор на надпись **УСТАНОВИТЬ**, нажмите кнопку **OK**. На экране появляется окно с необходимыми условиями загрузки. Внимательно прочитайте и, если согласны, примите их. Начинается установка выбранного приложения. На экране можно видеть заполняющуюся шкалу и объем памяти, необходимый для установки. После завершения установки, на экране отобразятся надписи: **УДАЛИТЬ** или **ОТКРЫТЬ**. Выберите нужную.

• **Удаление приложений.** Установите курсор на вкладку **Менеджер приложений** и нажмите кнопку **OK**. В открывшемся меню выделена вкладка **УДАЛЕНИЕ**. Нажмите кнопку **OK**. Откроется окно с иконками установленных приложений. Выберите удаляемое приложение и снова нажмите кнопку **OK**. На экране отобразится информация о приложении. Установите курсор на позицию **УДАЛЕНИЕ** и нажмите кнопку **OK**. Появляется запрос на подтверждение удаления. Выбрав нужную позицию, нажмите кнопку **OK**, затем кнопку **EXIT**. Установив курсор на вкладку **ВЫХОД**, выйдите из меню.

♦ **Браузер.** Установите курсор на вкладку **Браузер** и нажмите кнопку **OK**. На поле открывшейся страницы размещается поисковая строка. Установите на нее визуальный курсор, нажмите кнопку **OK**, введите с помощью виртуальной панели поисковую запись и запустите поиск.

На странице также находятся предустановленные визуальные вкладки, позволяющие получить быстрый доступ к определенным сайтам Интернета.

8 РЕЖИМ ТВ

8.1 УПРАВЛЕНИЕ ТЕЛЕВИЗОРОМ В РЕЖИМЕ ТВ

Управление функциями телевизора осуществляется посредством меню – команд или таблиц команд, отображаемых на экране. При нажатии кнопки **MENU** на экране отобразится меню **КАНАЛ**. Кнопками **◀/▶** можно включить следующие меню: **ИЗОБРАЖЕНИЕ**, **ЗВУК**, **ВРЕМЯ** и **НАСТРОЙКИ**.

♦ **Общие действия по управлению телевизором посредством меню:**

– перемещение курсора по строкам меню вверх/вниз осуществляется кнопками **▲/▼**. Выбранная строка подсвечивается;

– перемещение курсора влево/вправо по строке меню, выбор или регулировка функции или режима осуществляется кнопками **◀/▶**;

– включение подменю или подтверждение выбора осуществляется кнопкой **OK**;

– выход из меню осуществляется последовательным нажатием кнопки **MENU** или нажатием кнопки **EXIT**.

Строка внизу меню является подсказкой по действиям с кнопками ПДУ при управлении телевизором и может меняться в зависимости от отображаемого на экране телевизора меню.

ВНИМАНИЕ! При использовании некоторых типов сигнала, дополнительных настроек или подключении некоторых устройств отдельные строки меню могут быть недоступны.

♦ **Подключение к сети в меню СЕТЬ (страница ПРИЛОЖЕНИЯ).** Кнопкой **▶** перейдите на страницу ПРИЛОЖЕНИЯ, установите курсор на вкладку **НАСТРОЙКИ** и нажмите кнопку **OK**. Переместите курсор на вкладку **СЕТЬ** и включите меню, в котором можно проверить состояние сети (строка **СОСТОЯНИЕ СЕТИ**) и произвести, при необходимости, подключение к сети.

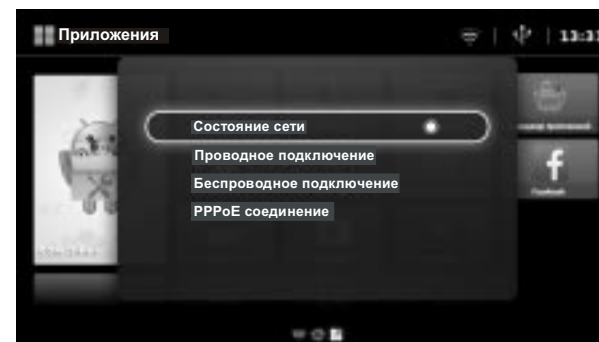

Для подключения выполните следующие действия:

– переместите курсор на строку **БЕСПРОВОДНОЕ ПОДКЛЮЧЕНИЕ**, нажмите кнопку **OK**;

– в строке **WI-FI**, при необходимости, кнопкой **OK** переключите позицию **OFF** на **ON**. Телевизор автоматически настроится на доступные Wi-Fi сети. Выберите свою сеть и нажмите кнопку **OK**;

– если в роутере, Wi-Fi точке доступа установлен пароль, то переместите курсор на строку **ПОКАЗАТЬ ПАРОЛЬ** и кнопкой **OK** переключите позицию **OFF** на **ON**. Затем в строке **ПАРОЛЬ** введите пароль доступа, идентичный установленному на Вашем роутере;

– переместите курсор на строку **АВТОМАТИЧЕСКОЕ ПОЛУЧЕНИЕ IP-АДРЕСА** и кнопкой **OK** переключите в позицию **OFF**. В меню отобразятся строки для ввода данных Вашей сети;

– поочередно устанавливайте курсор на строки и вводите данные (**IP-адрес**, **маска подсети**, шлюз по умолчанию, **первый DNS**, **второй DNS**);

– переместите курсор на строку **СОХР.** И нажмите кнопку **OK**.

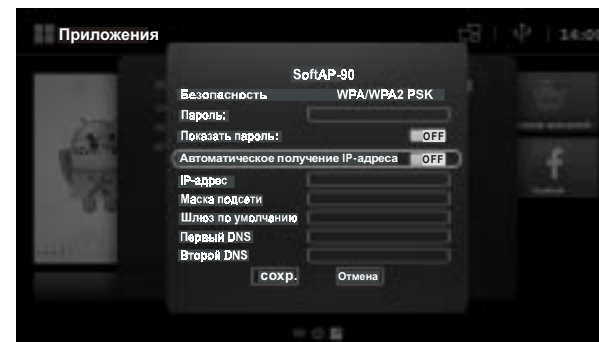

На экране отобразится сообщение о подключении.

Проводное подключение к сети

◆ Подключение к сети в меню ПЕРВОНАЧАЛЬНОЙ НАСТРОЙКИ (шаг 4). Переместите курсор на опцию **Настройка Ethernet** и нажмите кнопку **ОК**.

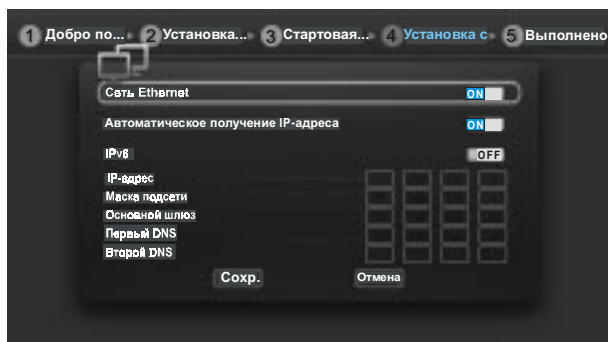

Если провайдер услуги доступа в Интернет предоставил право на автоматическую раздачу IP-адресов, то телевизор автоматически настроится на сеть. В позициях строк IP-АДРЕС, МАСКА ПОДСЕТИ, ОСНОВНОЙ ШЛЮЗ, ПЕРВЫЙ DNS, ВТОРОЙ DNS должны отобразиться данные характеристик сети. Переместите курсор на строку **СОХР.** и нажмите кнопку **ОК**.

Если не получилось подключиться к сети автоматически, то переместите курсор на строку **АВТОМАТИЧЕСКОЕ ПОЛУЧЕНИЕ IP-АДРЕСА** и кнопкой **ОК** переключите позицию **ON** на позицию **OFF**. Затем останавливайте курсор на свободные позиции в строках IP-АДРЕС, МАСКА ПОДСЕТИ, ОСНОВНОЙ ШЛЮЗ, ПЕРВЫЙ DNS, ВТОРОЙ DNS и вводите цифровыми кнопками ПДУ значения этих характеристик, предоставленные провайдером сети. После ввода данных, переместите курсор на строку **СОХР.** и нажмите кнопку **ОК**.

В зависимости от результата проводного подключения к сети, установите курсор на строку **ДАЛЕЕ** или **ПРОПУСК СЕТЕВЫХ НАСТРОЕК**, нажмите кнопку **ОК** необходимое количество раз для выхода на страницу **ГЛАВНАЯ**.

◆ Подключение к сети в меню **СЕТЬ** (страница **ПРИЛОЖЕНИЯ**). Кнопкой ► перейдите со страницы **ГЛАВНАЯ** на страницу **ПРИЛОЖЕНИЯ**. Установите курсор на вкладку **НАСТРОЙКИ** и нажмите кнопку **ОК**. Переместите курсор на вкладку **СЕТЬ**, включите меню, в котором можно проверить состояние сети (строка **СОСТОЯНИЕ СЕТИ**) и произвести, при необходимости, подключение к сети вручную.

Для подключения вручную выполните следующее:

- переместите курсор на строку **ПРОВОДНОЕ ПОДКЛЮЧЕНИЕ**, нажмите кнопку **ОК**;
- в строке **АВТОМАТИЧЕСКОЕ ПОЛУЧЕНИЕ IP-АДРЕСА** кнопкой **ОК** переключите позицию **ON** на позицию **OFF**;
- устанавливайте курсор на свободные позиции в строках IP-АДРЕС, МАСКА ПОДСЕТИ, ОСНОВНОЙ ШЛЮЗ, ПЕРВЫЙ DNS, ВТОРОЙ DNS и вводите цифровыми кнопками ПДУ значения этих характеристик, предоставленные провайдером сети;
- после ввода данных, переместите курсор на строку **СОХР.** и нажмите кнопку **ОК**.

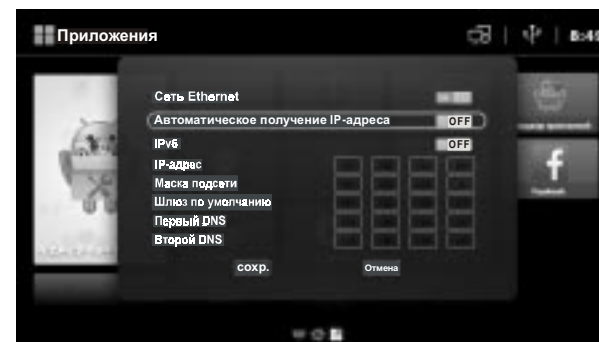

На экране отобразится сообщение о подключении.

PPPoE соединение

◆ Позволяет ввести данные, предоставленные Вашим провайдером, для подключения к сети Интернет посредством протокола связи PPPoE (Point-to-Point Protocol over Ethernet).

Кнопкой ► перейдите со страницы **ГЛАВНАЯ** на страницу **ПРИЛОЖЕНИЯ**. Установите курсор на вкладку **НАСТРОЙКИ** и нажмите кнопку **ОК**. Переместите курсор на вкладку **СЕТЬ**, включите меню. Установите курсор на строку **PPPoE СОЕДИНЕНИЕ** и нажмите кнопку **ОК**.

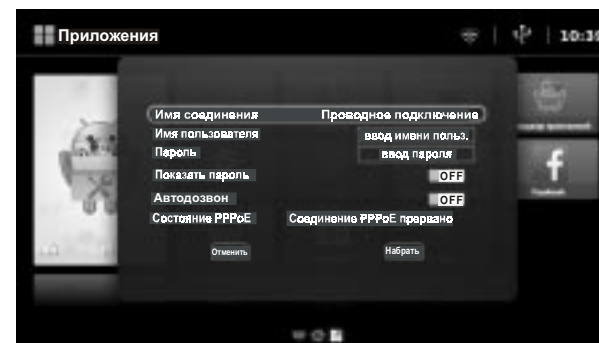

В соответствующих строках включенного меню введите следующие данные:

- имя пользователя (строка **ИМЯ ПОЛЬЗОВАТЕЛЯ**);
- пароль (строка **ПАРОЛЬ**), включив, при необходимости, его визуальное отображение при наборе (строка **ПОКАЗАТЬ ПАРОЛЬ**);
- включить автодозвон (строка **АВТОДОЗВОН**).

В строке **СОСТОЯНИЕ PPPoE** отобразится сообщение о состоянии подключения.

7.2 РАБОТА В РЕЖИМЕ SMART TV

◆ Страницы **ГЛАВНАЯ** и **ПРИЛОЖЕНИЯ**. В телевизоре предустановлен ряд приложений и программ, расширяющих его функциональные возможности.

На страницах **ГЛАВНАЯ** и **ПРИЛОЖЕНИЯ** расположены визуальные вкладки приложений:

- **Браузер** – поисковая строка Google и страницы сайтов Интернета;
- **Медиа-центр** – доступ к медиафайлам на всех, подключенных к телевизору, устройствах;
- **Магазин приложений** и **Play Market** – установка новых приложений;
- **Менеджер приложений** – установка и удаление приложений, записанных на внутреннюю карту памяти;