



DW50K4050BB
DW50K4030BB
DW50K4030FS
DW50K4030FW

Посудомоечная машина

руководство пользователя

УДИВИТЕЛЬНЫЕ ВОЗМОЖНОСТИ

Благодарим за приобретение данного изделия компании Samsung.



SAMSUNG

Содержание

МЕРЫ ПРЕДОСТОРОЖНОСТИ	5	Водород взрывоопасен
	5	Использование по назначению
	6	Утилизация
	6	Информация о маркировке WEEE
ИНСТРУКЦИЯ ПО ЭКСПЛУАТАЦИИ	7	Панель управления
	10	Дисплеи
	12	Функции посудомоечной машины
ПОДГОТОВКА К ИСПОЛЬЗОВАНИЮ ПОСУДОМОЕЧНОЙ МАШИНЫ	13	Установка умягчителя воды
	14	Загрузка соли в умягчитель
	15	Заполнение дозатора ополаскивателя
	15	Дозатор ополаскивателя
	16	Использование моющего средства
ЗАГРУЗКА ПОСУДЫ В ПОСУДОМОЕЧНУЮ МАШИНУ	19	Загрузка верхней корзины
	20	Загрузка нижней корзины
	21	Корзина для столовых приборов и полка для вилок
	22	Используемая посуда и мытье в посудомоечной машине
ЗАПУСК ЦИКЛА МЫТЬЯ	24	Таблица циклов мытья
	26	Включение устройства
	27	Изменение цикла
	27	Дополнительная загрузка посуды
	27	Разгрузка посудомоечной машины
ОБСЛУЖИВАНИЕ И ЧИСТКА	28	Система фильтрации
	28	Конструкция фильтра
	29	Чистка кронштейнов форсунок
	29	Уход за посудомоечной машиной
	29	Защита от замерзания
	29	Чистка дверцы
	30	Поддержание посудомоечной машины в рабочем состоянии
ИНСТРУКЦИИ ПО УСТАНОВКЕ	31	Размещение и выравнивание
	31	Подключение водопровода и электропитания
	33	Запуск посудомоечной машины
РЕКОМЕНДАЦИИ ПО ПОИСКУ И УСТРАНЕНИЮ НЕИСПРАВНОСТЕЙ	40	Коды ошибок
	41	Перед обращением в службу технической поддержки
ПРИЛОЖЕНИЕ	43	Технические характеристики
	43	Габариты изделия

Меры предосторожности

Внимательно прочитайте эту информацию для пользователя и сохраните ее для последующего использования. В случае передачи устройства предоставьте эту информацию другому владельцу.

Данное руководство включает такие разделы, как «Инструкции по безопасности», «Детали и функции», «Установка посудомоечной машины», «Поиск и устранение неисправностей» и т. д.

Внимательное прочтение руководства перед началом эксплуатации посудомоечной машины позволит избежать проблем в процессе ее использования и обслуживания.

 В соответствии с политикой непрерывного совершенствования и модернизации своей продукции производитель оставляет за собой право вносить изменения без предварительного уведомления.

 **ПРЕДУПРЕЖДЕНИЕ.** При использовании посудомоечной машины необходимо соблюдать приведенные ниже базовые меры предосторожности:

- 1.** Дети, а также лица с ограниченными физическими, сенсорными или умственными способностями и с недостаточным опытом или знаниями могут эксплуатировать данный прибор только под присмотром или после получения соответствующих инструкций от лица, ответственного за их безопасность.
- 2. Для стран Европы:** Данный прибор может эксплуатироваться детьми в возрасте от 8 лет и людьми с ограниченными физическими, сенсорными и умственными способностями или с недостаточным опытом и знаниями, если они находятся под присмотром и получили инструкции о безопасном использовании прибора и связанных с ним опасностях. Не позволяйте детям играть с прибором. Чистка и обслуживание не должны выполняться детьми без присмотра.
- 3.** Не оставляйте детей без присмотра, не позволяйте им играть с прибором.
- 4.** В случае повреждения кабеля питания он должен быть заменен производителем, сотрудником сервисной службы или другим квалифицированным специалистом во избежание возникновения опасных ситуаций.

ВНИМАТЕЛЬНО ПРОЧИТЕ СВЕДЕНИЯ ОТНОСИТЕЛЬНО БЕЗОПАСНОСТИ И СОХРАНИТЕ ИХ

Меры предосторожности

5. Необходимо использовать новые шланги, поставляемые в комплекте с прибором. Не следует повторно использовать старые комплекты шлангов.
6. При установке устройства с вентиляционными отверстиями в основании убедитесь, что они не перекрываются ковровыми покрытиями.
7. **Для стран Европы:** Не оставляйте детей до 3 лет рядом с прибором без постоянного присмотра.
8. **ВНИМАНИЕ!** Во избежание возникновения опасных ситуаций по причине непроизвольного сброса теплового предохранителя не следует подключать этот прибор через внешние коммутационные устройства, например таймер, или подключать его к цепи, регулярно включаемой и отключаемой другим прибором.
9. Прибор предназначен для бытового использования, а также для применения в аналогичных условиях:
 - в помещениях, служащих кухнями для обслуживающего персонала, в магазинах, офисах и на других рабочих местах;
 - в сельских жилых домах;
 - постояльцами отелей, мотелей и других мест проживания;
 - в гостиницах типа «ночлег и завтрак».
10. Не следует оставлять дверцу в открытом положении во избежание травм.
11. **ПРЕДУПРЕЖДЕНИЕ.** Ножи и другие острые кухонные принадлежности следует загружать в корзину концами вниз или в горизонтальном положении.

**ВНИМАТЕЛЬНО ПРОЧИТЕ СВЕДЕНИЯ ОТНОСИТЕЛЬНО
БЕЗОПАСНОСТИ И СОХРАНИТЕ ИХ**

Водород взрывоопасен

В определенных условиях в системе горячего водоснабжения, которая не использовалась в течение двух недель или более, может образовываться водород. ВОДОРОД ВЗРЫВООПАСЕН. Если система горячего водоснабжения не использовалась в течение этого периода, перед использованием посудомоечной машины откройте все краны горячей воды и слейте воду в течение нескольких минут. При этом образовавшийся водород выйдет из системы. Поскольку газ огнеопасен, в это время запрещается курить или использовать открытый огонь.

Использование по назначению

- Запрещается использовать не по назначению дверцу машины или ее полку для посуды, сидеть или стоять на них.
- Запрещается использовать посудомоечную машину, если установлены не все панели корпуса. Во время работы посудомоечной машины дверцу следует открывать с особой осторожностью, поскольку возможно разбрызгивание воды.
- Запрещается ставить на открытую дверцу тяжелые предметы или вставить на нее. Это может привести к опрокидыванию устройства.
- Загрузка посуды для мытья:
 - Помещайте острые предметы так, чтобы они не повредили уплотнение дверцы.
 - Загружайте острые ножи ручками вверх во избежание получения порезов.
- Предупреждение. Ножи и другие острые кухонные принадлежности следует загружать в корзину кончиками вниз или в горизонтальном положении.
- После завершения цикла мытья проверьте, пуст ли резервуар для моющего средства.
- Запрещается мыть в посудомоечной машине пластмассовую посуду, кроме специально предназначенной для этого посуды с соответствующей маркировкой или эквивалентной посуды. Если на пластмассовых предметах отсутствует такая маркировка, проверьте рекомендации производителя.
- Используйте моющие средства и ополаскиватели, предназначенные только для автоматических посудомоечных машин. Запрещается использовать в посудомоечной машине мыло, стиральный порошок для автоматических машин или ручной стирки.
- В стационарной проводке должны быть установлены дополнительные средства отключения от источника питания не менее чем с 3-мм зазором между разомкнутыми контактами на всех полюсах.
- Не допускайте контакта детей с моющим средством или ополаскивателем, а также не давайте дотрагиваться до открытой дверцы посудомоечной машины, поскольку на ней может остаться моющее средство.
- Следует наблюдать за маленькими детьми, чтобы они не играли с прибором.
- Данное устройство не предназначено для использования детьми или лицами с ограниченными возможностями без наблюдения.
- Моющие средства для посудомоечных машин являются сильными щелочными веществами. При проглатывании они могут нанести серьезный вред здоровью. Не допускайте попадания моющих средств на кожу и в глаза. Не допускайте детей к посудомоечной машине, когда дверца открыта.
- Не следует оставлять дверцу в открытом положении во избежание травм.
- В случае повреждения кабеля питания он должен быть заменен производителем, сотрудником сервисной службы или другим квалифицированным специалистом во избежание возникновения опасных ситуаций.
- Упаковочный материал следует утилизировать надлежащим образом.
- Посудомоечную машину необходимо использовать только по назначению.
- В процессе установки нельзя чрезмерно перегибать или растягивать кабель питания.
- Не ломайте элементы управления.
- Устройство должно быть подключено к водопроводу с помощью новых шлангов, нельзя повторно использовать старые шланги.

**ВНИМАТЕЛЬНО ПРОЧТИТЕ СВЕДЕНИЯ ОТНОСИТЕЛЬНО
БЕЗОПАСНОСТИ И СОХРАНИТЕ ИХ**

Меры предосторожности _5

Меры предосторожности

Утилизация

Упаковочный материал посудомоечной машины следует утилизировать надлежащим образом.

Все упаковочные материалы подлежат переработке.

Пластмассовые детали имеют метки со стандартными международными аббревиатурами:

PE	для полиэтилена, например, листового оберточного материала
PS	для полистирола, например, набивочного материала
POM	для полиоксиэтилена, например, пластмассовых зажимов
PP	для полипропилена, например, сыпучего наполнителя
ABS	для акрилонитрилбутадиенстирола, например, панели управления



ПРЕДУПРЕЖДЕНИЕ. Упаковочный материал может представлять опасность для детей!

По вопросам утилизации упаковочного материала и устройства обратитесь в центр вторичной переработки отходов. Поэтому необходимо обрезать кабель питания и привести закрывающее устройство дверцы в непригодное для использования состояние.

Картонная упаковка производится из перерабатываемой бумаги. Ее следует сдавать в макулатуру для переработки.

Правильная утилизация изделия будет способствовать сокращению негативных последствий для окружающей среды и здоровья человека, которые могут возникнуть вследствие ненадлежащего обращения с отходами.

Для получения дополнительных сведений о переработке данного изделия обратитесь в местное представительство и службу по утилизации бытовых отходов.

Информация о маркировке WEEE



Правильная утилизация изделия

(Использованное электрическое и электронное оборудование)

(Действительно для стран, использующих систему раздельного сбора отходов)

Наличие данного значка показывает, что изделие и его электронные аксессуары (например, зарядное устройство, гарнитура, кабель USB) по окончании их срока службы нельзя утилизировать вместе с другими бытовыми отходами. Во избежание нанесения вреда окружающей среде и здоровью людей при неконтролируемой утилизации, а также для обеспечения возможности переработки для повторного использования, утилизируйте изделие и его электронные аксессуары отдельно от прочих отходов.

Сведения о месте и способе утилизации изделия в соответствии с нормами природоохранного законодательства можно получить у продавца или в соответствующей государственной организации.

Бизнес-пользователи должны обратиться к своему поставщику и ознакомиться с условиями договора купли-продажи. Запрещается утилизировать изделие и его электронные аксессуары вместе с другими производственными отходами.

Для получения информации об обязательствах компании Samsung по охране окружающей среды, а также о нормативных обязательствах, связанных с определенными продуктами, таких как REACH, посетите веб-сайт: samsung.com/uk/aboutsamsung/samsungelectronics/corporatecitizenship/data_corner.html

ВНИМАТЕЛЬНО ПРОЧИТЕ СВЕДЕНИЯ ОТНОСИТЕЛЬНО БЕЗОПАСНОСТИ И СОХРАНИТЕ ИХ

Инструкция по эксплуатации

Панель управления

DW50K4030FS/FW



1	POWER (Питание)	Нажмите эту кнопку, чтобы включить посудомоечную машину; при этом включится подсветка экрана.
2	Цикл	Нажмите эту кнопку, чтобы выбрать цикл мытья.
3	Неполная загрузка	Выбор функции Неполная загрузка . (При выборе функции Неполная загрузка в посудомоечную машину можно загружать не более 5 комплектов посуды; при этом будет уменьшено потребление воды и электроэнергии. Ее можно использовать со всеми циклами, за исключением цикла Предварительное мытье.)
4	Отложенный запуск	Нажмите эту кнопку, чтобы установить время задержки мытья. Запуск цикла мытья можно отложить на время до 24 часов. При каждом нажатии этой кнопки время запуска цикла мытья откладывается на один час.
5	Дисплей	Здесь отображается индикатор работы, время задержки, коды ошибок и т. д.
6	Дополнительное полоскание	Выбор функции Дополнительное полоскание . Она позволяет добавить полоскание после завершения основного цикла мытья. Эту функцию можно использовать со всеми циклами, за исключением цикла Предварительное мытье.
7	Гигиена	Нажмите кнопку Гигиена для достижения максимального уровня гигиенической обработки посуды. Во время последнего ополаскивания температура в посудомоечной машине повышается до 67 °C на несколько минут. Эта функция доступна для всех циклов, за исключением цикла Предварительное мытье.
8	Tabs (Все в одном) (Блокировка управления)	Выбор функции Все в одном , позволяющей использовать универсальное таблетированное средство Все в одном вместо соли и ополаскивателя. Эту функцию можно использовать со всеми циклами, за исключением цикла Предварительное мытье. Другая функция этой кнопки — блокировка кнопок на панели управления. Препятствует случайному запуску посудомоечной машины при нажатии кнопок детьми. Чтобы заблокировать или разблокировать кнопки на панели управления, нажмите и удерживайте кнопку Все в одном в течение трех (3) секунд.
9	START (Пуск) (Reset (Сброс))	Когда посудомоечная машина включена, закройте дверцу и выберите цикл мытья и необходимые параметры. Нажмите кнопку START (Пуск) , чтобы запустить цикл. Чтобы приостановить работу машины, нажмите кнопку START (Пуск) , затем медленно и аккуратно откройте дверцу. Нажмите и удерживайте кнопку START (Пуск) в течение 3 секунд, чтобы сбросить цикл во время выполнения. После выполнения сброса посудомоечная машина перейдет в исходное состояние; при этом не будет восстановлена настройка потребления соли для умягчителя воды.

- При открытой дверце будет работать только кнопка **POWER (Питание)**.
- Перед запуском цикла можно выбрать дополнительные функции (**Все в одном**, **Отложенный запуск**, **Неполная загрузка**, **Гигиена** и **Дополнительное полоскание**).



Инструкция по эксплуатации

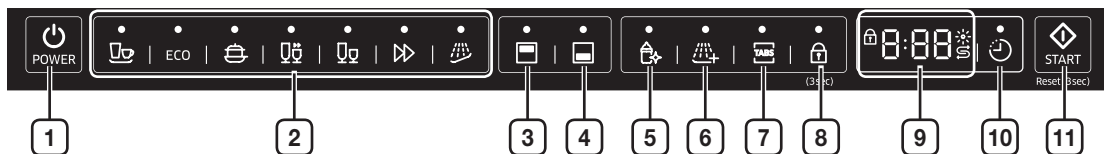

DW50K4050BB



DW50K4030BB



1 POWER (Питание)	Нажмите эту кнопку, чтобы включить посудомоечную машину; при этом включится подсветка экрана.
2 Цикл	Нажмите эту кнопку, чтобы выбрать цикл мытья.
3 Верхняя	<p>При выборе функции Верхняя включается сопло только верхней полки. Нижнее сопло отключено. Используйте эту функцию для мытья небольшого количества посуды или стаканов, загруженных на верхнюю полку.</p> <p> При выборе функции Верхняя следует загружать посуду, стаканы и т. д. только на верхнюю полку. Мытье посуды, загруженной на нижнюю полку, не выполняется.</p> <p>Выбор функции Верхняя позволяет сократить время выполнения цикла и сэкономить потребляемую электроэнергию.</p>
4 Нижняя	<p>При выборе функции Нижняя включается сопло только нижней полки. Верхнее сопло отключено. Используйте эту функцию для мытья небольшого количества посуды или стаканов, загруженных на нижнюю полку.</p> <p> При выборе функции Нижняя следует загружать посуду, стаканы и т. д. только на нижнюю полку. Мытье посуды, загруженной на верхнюю полку, не выполняется.</p> <p>Выбор функции Нижняя позволяет сократить время выполнения цикла и сэкономить потребляемую электроэнергию.</p>
5 Гигиена	Нажмите кнопку Гигиена для достижения максимального уровня гигиенической обработки посуды. Во время последнего ополаскивания температура в посудомоечной машине повышается до 67 °C на несколько минут. Эта функция доступна для всех циклов, за исключением цикла Предварительное мытье.
6 Дополнительное полоскание	Выбор функции Дополнительное полоскание . Она позволяет добавить полоскание после завершения основного цикла мытья. Эту функцию можно использовать со всеми циклами, за исключением цикла Предварительное мытье.
7 Tabs (Все в одном)	Выбор функции Все в одном позволяющей использовать универсальное таблетированное средство Все в одном вместо соли и ополаскивателя. Эту функцию можно использовать со всеми циклами, за исключением цикла Предварительное мытье.
8 Блокировка управления	Функция Блокировка управления позволяет заблокировать кнопки на панели управления, чтобы предотвратить случайный запуск посудомоечной машины при нажатии их детьми.

<p>9 Индикатор</p>	<p>При включении индикатора Добавить ополаскиватель или Добавить соль необходимо добавить ополаскиватель или соль.</p> <p> Индикатор Добавить соль</p> <ul style="list-style-type: none"> Включение индикатора Добавить соль означает, что в посудомоечной машине заканчивается соль и ее необходимо добавить. <p> Индикатор Добавить ополаскиватель</p> <ul style="list-style-type: none"> Включение индикатора Добавить ополаскиватель означает, что в посудомоечной машине заканчивается ополаскиватель и его необходимо добавить. <p> Индикатор Блокировка управления</p> <ul style="list-style-type: none"> Включение индикатора Блокировка управления указывает, что посудомоечная машина заблокирована и выполнение операций невозможно.
<p>10 Отложенный запуск</p>	<p>Нажмите эту кнопку, чтобы установить время задержки мытья. Запуск цикла мытья можно отложить на время до 24 часов. При каждом нажатии этой кнопки время запуска цикла мытья откладывается на один час.</p>
<p>11 START (Пуск) (Reset (Сброс))</p>	<p>Когда посудомоечная машина включена, закройте дверцу и выберите цикл мытья и необходимые параметры. Нажмите кнопку START (Пуск), чтобы запустить цикл. Чтобы приостановить работу машины, нажмите кнопку START (Пуск), затем медленно и аккуратно откройте дверцу.</p> <p>Нажмите и удерживайте кнопку START (Пуск) в течение 3 секунд, чтобы сбросить цикл во время выполнения. После выполнения сброса посудомоечная машина перейдет в исходное состояние; при этом не будет восстановлена настройка потребления соли для умягчителя воды.</p>

-  При закрытой дверце доступна только кнопка **POWER (Питание)**.
- Перед запуском цикла можно выбрать дополнительные функции (**Таблетки**, **Неполная загрузка**, **Задержка**, **Гигиена** и **Дополнительное полоскание**).

Инструкция по эксплуатации

Дисплей

DW50K4030FW/FS

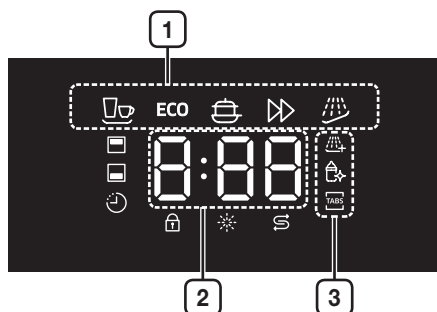

1	ЗНАЧКИ ЦИКЛОВ	При нажатии кнопки Цикл выполняется выбор цикла.
	Обычный	Для посуды средней степени загрязненности, включая кастрюли, тарелки, стаканы и слабозагрязненные сковороды. Стандартный цикл для повседневного использования.
ECO	ЭКО	Средне загрязненная посуда, снижены энергопотребление и расход воды.
	Интенсивный	Сильно загрязненная посуда, в том числе кастрюли и сковороды.
	Быстрое мытье	Средне загрязнённая посуда, короткий цикл мойки.
	Предварительное мытье	Ополаскивание холодной водой для удаления грязи с посуды, которая долго хранилась, или для замачивания засохшей посуды перед использованием другого цикла.
2	СЕГМЕНТ 3*8	Отображение оставшегося времени, кода ошибки или времени задержки.
3	ИНДИКАТОРЫ ДОБАВЛЕНИЯ	При включении индикатора Добавить ополаскиватель или Добавить соль необходимо добавить ополаскиватель или соль.
	Дополнительное полоскание	Выбор функции Дополнительное полоскание . Она позволяет добавить полоскание после завершения основного цикла мытья. Эту функцию можно использовать со всеми циклами, за исключением цикла Предварительное мытье.
	Гигиена	Нажмите кнопку Гигиена для достижения максимального уровня гигиенической обработки посуды. Во время последнего ополаскивания температура в посудомоечной машине повышается до 67 °C на несколько минут. Эта функция доступна для всех циклов, за исключением цикла Предварительное мытье.
	Все в одном (Блокировка управления)	Выбор функции Все в одном , позволяющей использовать универсальное таблетированное средство Все в одном вместо соли и ополаскивателя. Эту функцию можно использовать со всеми циклами, за исключением цикла Предварительное мытье. Другая функция этой кнопки — блокировка кнопок на панели управления. Препятствует случайному запуску посудомоечной машины при нажатии кнопок детьми. Чтобы заблокировать или разблокировать кнопки на панели управления, нажмите и удерживайте кнопку Все в одном в течение трех (3) секунд.

DW50K4050BB

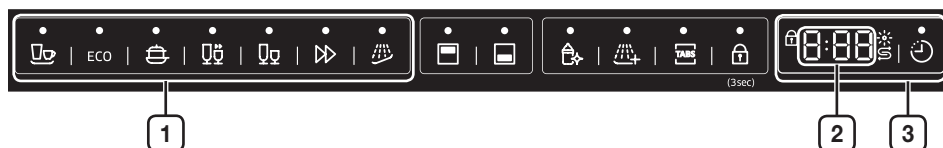

DW50K4030BB



1	ЗНАЧКИ ЦИКЛОВ	При нажатии кнопки Цикл выполняется выбор цикла.
	Обычный	Для посуды средней степени загрязненности, включая кастрюли, тарелки, стаканы и слабозагрязненные сковороды. Стандартный цикл для повседневного использования.
ECO	ЭКО	Средне загрязненная посуда, снижены энергопотребление и расход воды.
	Интенсивный	Сильно загрязненная посуда, в том числе кастрюли и сковороды.
	Быстрое мытье (DW50K4050BB)	Слабозагрязненная посуда, очень короткий цикл мойки.
	Деликатный (DW50K4050BB)	Слабо загрязненные хрупкие предметы.
	Быстрое мытье	Средне загрязнённая посуда, короткий цикл мойки.
	Предварительное мытье	Ополаскивание холодной водой для удаления грязи с посуды, которая долго хранилась, или для замачивания засохшей посуды перед использованием другого цикла.
2	СЕГМЕНТ 3*8	Отображение оставшегося времени, кода ошибки или времени задержки.
3	ИНДИКАТОРЫ ДОБАВЛЕНИЯ	При включении индикатора Добавить ополаскиватель или Добавить соль необходимо добавить ополаскиватель или соль.
	ИНДИКАТОР ДОБАВЛЕНИЯ СОЛИ	Включение индикатора Добавить соль означает, что в посудомоечной машине заканчивается соль и ее необходимо добавить.
	ИНДИКАТОР ДОБАВЛЕНИЯ ОПОЛАСКИВАТЕЛЯ	Включение индикатора Добавить ополаскиватель означает, что в посудомоечной машине заканчивается ополаскиватель и его необходимо добавить.
	ИНДИКАТОР БЛОКИРОВКИ УПРАВЛЕНИЯ	Включение индикатора Блокировка управления указывает, что посудомоечная машина заблокирована и выполнение операций невозможно.
	ИНДИКАТОР ОТЛОЖЕННОГО ЗАПУСКА	Включение индикатора Отложить запуск означает, что запуск цикла мытья отложен на установленное количество часов.

Инструкция по эксплуатации

Функции посудомоечной машины

Вид спереди и сзади

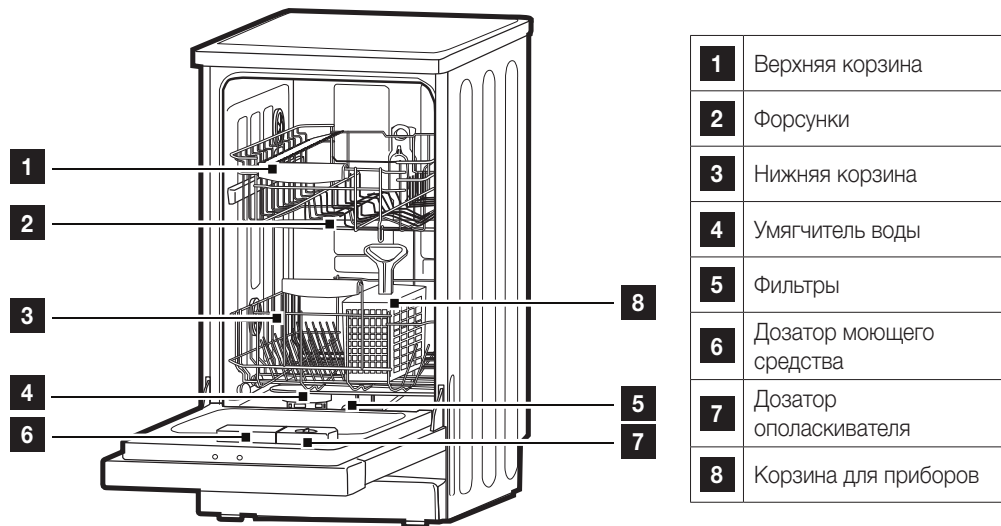

Подготовка к использованию посудомоечной машины

Перед использованием посудомоечной машины в первый раз необходимо выполнить следующие действия:

- A. Установка умягчителя воды
- B. Загрузка соли в умягчитель
- C. Заполнение дозатора ополаскивателя
- D. Заполнение дозатора моющего средства

Установка умягчителя воды

Умягчитель воды предназначен для удаления из воды минералов и солей, которые могут негативно повлиять на работу устройства. Чем выше содержание солей и минералов в воде, тем она жестче. Умягчитель следует регулировать в соответствии с жесткостью воды в вашем регионе. Сведения о жесткости воды в вашем регионе можно получить в местных органах по охране водных ресурсов.

Настройка

Дозирование соли можно установить в диапазоне Н0–Н7.

При установке значения Н0 соль не требуется.

1. Выясните значение жесткости используемой водопроводной воды. Для получения этой информации можно обратиться в водопроводную компанию.
2. Установите значение в соответствии с таблицей с данными о жесткости воды.
3. Закройте дверцу.
4. Включите посудомоечную машину с помощью переключателя Power (Питание).
5. Нажмите и удерживайте кнопку Задержка, а затем нажмите кнопку Цикл (на отдельно стоящей посудомоечной машине) или кнопку START (Пуск) (на полностью встраиваемой посудомоечной машине) в течение 5 секунд. При этом воспроизводится одиночный звуковой сигнал, а на цифровом дисплее начинает мигать символ "Н.". (Заводская настройка: Н4.)

Изменение настройки:

1. Нажмите кнопку Delay (Отложенный запуск).
При каждом нажатии кнопки установленное значение увеличивается с шагом в один уровень. По достижении значения Н7 на дисплее снова отображается значение Н0 (выключено).
2. Нажмите кнопку Цикл или START (Пуск). Выбранная настройка будет сохранена.

Для получения сведений о жесткости водопроводной воды обратитесь в местные органы по управлению водными ресурсами.

Таблица по жесткости воды

ЖЕСТКОСТЬ ВОДЫ		ммоль/л	Устанавливаемое на посудомоечной машине значение
Кларка	Диапазон		
0–8	Мягкая	0–1,1	Н0
9–10	Мягкая	1,2–1,4	Н1
11–12	Средней жесткости	1,5–1,8	Н2
13–15	Средней жесткости	1,9–2,1	Н3
16–20	Средней жесткости	2,2–2,9	Н4
21–26	Жесткая	3,0–3,7	Н5
27–38	Жесткая	3,8–5,4	Н6
39–62	Жесткая	5,5–8,9	Н7

Подготовка к использованию посудомоечной машины

Загрузка соли в умягчитель

Следует всегда использовать соль, предназначенную специально для посудомоечных машин.

 Если модель не оснащена умягчителем воды, этот раздел можно пропустить.

УМЯГЧИТЕЛЬ ВОДЫ

Жесткость воды различается от региона к региону. Если в посудомоечной машине используется жесткая вода, на посуде и кухонных принадлежностях будет образовываться налет.

Устройство оборудовано специальным умягчителем воды, в котором используется соль, специально предназначенная для удаления из воды извести и минералов.

Контейнер для соли расположен под нижней корзиной. Чтобы его заполнить, необходимо выполнить приведенные ниже действия:

 **ВНИМАНИЕ!** Используйте только соль, специально предназначенную для посудомоечных машин! Использование любых других типов соли, не предназначенных для посудомоечных машин, в особенности столовой соли, приведет к повреждению умягчителя воды. На повреждения, вызванные использованием неподходящей соли, не распространяются условия гарантии, и производитель не несет за них никакой ответственности.

Соль следует насыпать в контейнер только перед запуском полного цикла мытья.

Это позволит предотвратить скопление крупинки соли или пролитой соленой воды на дне машины в течение продолжительного времени и избежать коррозии.

По завершения первого цикла мытья подсветка панели управления гаснет.

1. Снимите нижнюю корзину, а затем отверните и снимите крышку с контейнера для соли.

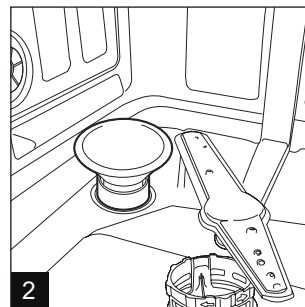
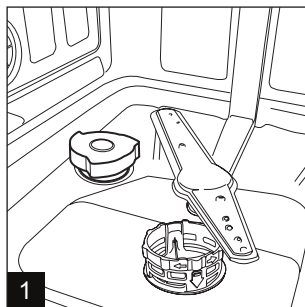

2. При первом заполнении контейнера 2/3 его объема должны быть наполнены водой (около 500 мл).
3. Поместите кончик воронки (входит в комплект) в отверстие и засыпьте около 1,2 кг соли. Из контейнера для соли может вытекать небольшое количество воды. Это нормально.
4. Аккуратно заверните крышку обратно.
5. Обычно в течение 2–6 дней после заполнения контейнера солью индикатор добавления соли не включается.

-  • Контейнер для соли следует заполнить повторно, когда на панели управления загорится этот индикатор. Контейнер может быть достаточно заполнен, однако индикатор погаснет только после полного растворения соли. Если на панели управления отсутствует световой индикатор добавления соли (на некоторых моделях), о необходимости загрузки соли в умягчитель можно судить по количеству циклов, выполненных посудомоечной машиной (см. следующую схему).
- Если соль просыпалась, для ее удаления можно запустить цикл замачивания.

Заполнение дозатора ополаскивателя

Использование ополаскивателя

Ополаскиватель автоматически добавляется во время окончательного ополаскивания. Он обеспечивает тщательную промывку и предотвращает образование пятен и разводов при сушке.

⚠ ВНИМАНИЕ! Для посудомоечной машины следует использовать только фирменный ополаскиватель. Никогда не заполняйте дозатор ополаскивателя какими-либо другими веществами (например, очищающим средством для посудомоечных машин или жидким моющим средством). Это может привести к повреждению устройства.

Определение необходимости заправки дозатора ополаскивателя

Если на панели управления отсутствует световой индикатор добавления ополаскивателя, о количестве ополаскивателя можно судить по цвету оптического индикатора уровня «D», расположенного рядом с крышкой. Когда контейнер для ополаскивателя заполнен, индикатор будет полностью темным. По мере расходования ополаскивателя размер темной точки будет уменьшаться. Объем ополаскивателя не должен быть ниже 1/4 объема контейнера.

По мере расходования ополаскивателя изменяется размер черной точки на индикаторе уровня ополаскивателя, как показано ниже.

- Полный
- 3/4 объема
- 1/2 объема
- 1/4 объема: необходимо добавить ополаскиватель во избежание образования пятен
- Пусто



Дозатор ополаскивателя

1. Чтобы открыть дозатор, поверните крышку к стрелке, указывающей открытое положение (расположенной слева), и поднимите ее.

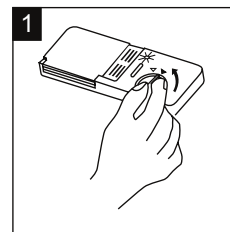

2. Налейте ополаскиватель в дозатор. Будьте осторожны, чтобы не переполнить его.

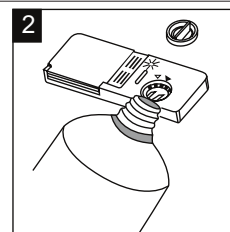

3. Вставьте крышку обратно, совместив ее со стрелкой, указывающей открытое положение, и поверните крышку к стрелке, указывающей закрытое положение (расположенной справа).

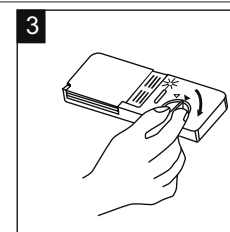

Подготовка к использованию посудомоечной машины

Ополаскиватель добавляется во время последнего споласкивания во избежание образования капель на посуде, после высыхания которых могут оставаться пятна и разводы. Он также способствует более быстрому высыханию, поскольку вода лучше стекает с посуды. Эта посудомоечная машина предназначена для использования жидких ополаскивателей. Дозатор ополаскивателя расположен внутри дверцы рядом с дозатором моющего средства.

Чтобы заполнить дозатор, откройте крышку и заливайте ополаскиватель в дозатор до тех пор, пока индикатор уровня полностью не станет черным. Объем контейнера для ополаскивателя составляет около 140 мл.

Будьте осторожны и не перелейте ополаскиватель, поскольку это может привести к повышенному пенообразованию. Пролитый ополаскиватель следует вытереть влажной тканью. Перед закрытием дверцы посудомоечной машины следует обязательно установить крышку на место.

⚠ ВНИМАНИЕ! Пролитый ополаскиватель необходимо вытереть абсорбирующей тканью во избежание чрезмерного пенообразования при следующем цикле мытья.

Регулировка дозатора ополаскивателя

Для дозатора ополаскивателя может быть предусмотрено четыре или шесть режимов. Сначала следует всегда устанавливать дозатор в положение «4». В случае образования пятен и плохого высыхания необходимо увеличить количество добавляемого ополаскивателя.

Для этого следует снять крышку дозатора и повернуть переключатель в положение «5». Если не удастся устранить указанные выше проблемы, устанавливайте переключатель в следующее по возрастанию положение, пока пятна не исчезнут. На заводе дозатор устанавливается в положение «5».

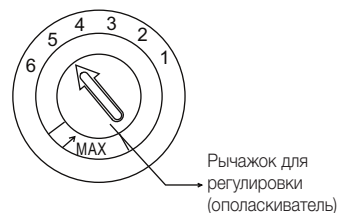

📌 Дозу следует увеличить, если после мытья на посуде остаются капли воды или известковые пятна. Уменьшите количество добавляемого ополаскивателя, если на тарелках остаются липкие белые разводы или голубоватая пленка на стеклянной посуде и лезвиях ножей.

Использование моющего средства

Моющие средства с химическими ингредиентами необходимы для удаления грязи и крошек и выведения их из посудомоечной машины. Для этого подходит большинство промышленных моющих средств.

Концентрированное моющее средство

Концентрированные моющие средства для посудомоечных машин можно разделить на два основных типа по их химическому составу:

- обычные щелочные моющие средства с едкими компонентами;
- концентрированные моющие средства с низким содержанием щелочи и натуральными ферментами.

Использование обычных циклов в сочетании с концентрированными моющими средствами позволяют снизить загрязнение окружающей среды, при этом также не наносится вред посуде; в этих циклах специально учитываются свойства ферментных ингредиентов концентрированных моющих средств по растворению загрязнений. По этой причине обычные циклы, в которых используются концентрированные моющие средства, обеспечивают такие же результаты, как и циклы интенсивного мытья.

Таблетированные моющие средства

Таблетированные моющие средства различных марок растворяются с разной скоростью. По этой причине некоторые моющие средства не успевают раствориться и обеспечить надлежащий моющий эффект за время выполнения коротких циклов мытья. Поэтому при применении таблетированных моющих средств для полного удаления их остатков следует использовать длительные циклы.

Дозатор моющего средства

Дозатор моющего средства следует заполнять перед запуском каждого цикла мытья, следуя инструкциям, указанным в таблице циклов. В данной посудомоечной машине используется меньшее количество моющего средства и ополаскивателя, чем в обычных машинах. Как правило, при нормальной загрузке посудомоечной машины достаточно одной столовой ложки моющего средства. Для мытья сильно загрязненных предметов требуется больше моющего средства. Моющее средство всегда следует добавлять непосредственно перед запуском посудомоечной машины, в противном случае оно может намочнуть и не будет растворяться должным образом.

Количество моющего средства

1. Если крышка закрыта: нажмите кнопку защелки. Крышка откроется.
2. Всегда добавляйте моющее средство непосредственно перед запуском каждого цикла мытья. Используйте для посудомоечной машины только фирменное моющее средство.

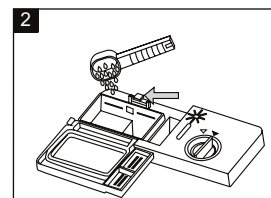
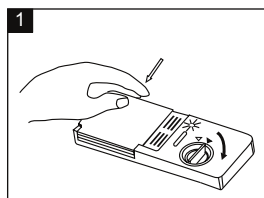

⚠ ПРЕДУПРЕЖДЕНИЕ. При использовании посудомоечной машины необходимо соблюдать базовые меры предосторожности, включая следующие:

Следует использовать моющее средство, специально предназначенное для посудомоечных машин. Моющее средство должно быть сухим, с неистекшим сроком годности. Порошковое моющее средство следует засыпать в дозатор непосредственно перед мытьем посуды.

Загрузка моющего средства

Заполните дозатор моющим средством. Уровень дозировки указан с помощью метки, см. рисунок справа:

1. Отсек для моющего средства для основного цикла мытья: метка «MIN» соответствует приблизительно 20 г моющего средства.
2. Отсек для моющего средства для цикла предварительного мытья — приблизительно 5 г.

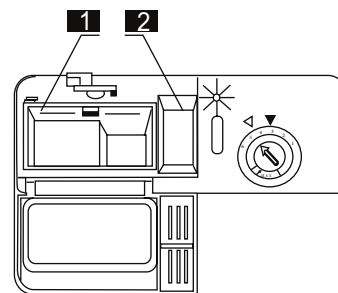

Соблюдайте дозировку и рекомендации производителя по хранению, указанные на упаковке моющего средства.

Закройте крышку и нажмите до щелчка.

Если посуда сильно загрязнена, добавьте дополнительную дозу моющего средства в отсек средства для предварительного мытья. Это моющее средство используется в процессе предварительного мытья.

-  Сведения о количестве моющего средства для определенных циклов см. на последней странице. Следует помнить, что в зависимости от степени загрязненности посуды и жесткости воды может потребоваться другое количество моющего средства. См. рекомендации производителя на упаковке моющего средства.

Подготовка к использованию посудомоечной машины

Использование таблетированных моющих средств Все в одном

Общие рекомендации

1. Перед использованием таких средств следует убедиться, что жесткость водопроводной воды соответствует условиям их применения, указанным в инструкциях производителя (на упаковке продукта).
2. Эти продукты следует использовать в строгом соответствии с инструкциями производителя моющего средства.
3. Если у вас возникнут проблемы при использовании продуктов «Все в одном» в первый раз, обратитесь в отдел обслуживания клиентов производителя моющих средств (телефонный номер указан на упаковке продукта). Эти продукты объединяют в себе функции моющего средства/ополаскивателя и соли. Перед использованием таких продуктов следует убедиться, что жесткость водопроводной воды соответствует их назначению, указанному производителем моющих средств (на упаковке продукта).

Специальные рекомендации

При использовании комбинированных продуктов индикаторы ополаскивателя и соли не будут отображать полезную информацию. Может оказаться полезной установка минимального возможного значения жесткости воды.

Выбор функции «Все в одном»:

1. Нажмите кнопку POWER (Питание), а затем выберите цикл мытья «Все в одном», нажимая кнопку Tabs, пока не замигает индикатор «Все в одном».
2. Цикл мытья «Все в одном» станет доступен после нажатия кнопки START (Пуск) и включения индикатора «Все в одном».

Отмена функции «Все в одном»:

Для отмены функции «Все в одном» нажмите кнопку Tabs или следуйте инструкциям, указанным в разделе «Отмена выполняемого цикла».

Если вы решите перейти к использованию стандартных моющих средств, рекомендуется выполнить следующие действия:

1. Наполните отсеки для соли и ополаскивателя.
2. Установите переключатель жесткости воды в положение, соответствующее самому высокому значению жесткости, и выполните три обычных цикла без загрузки посуды.
3. Повторно отрегулируйте настройку жесткости воды в соответствии с условиями в вашем регионе (для получения дополнительной информации см. руководство по эксплуатации).



Цикл мойки «Все в одном» — это дополнительная функция, которую следует использовать в сочетании с другим циклом (Интенсивный, ЭКО и Легкая).

Загрузка посуды в посудомоечную машину

Для обеспечения оптимальной работы посудомоечной машины следуйте этим инструкциям по загрузке. Функции и внешний вид корзин, включая корзины для изделий из серебра, могут отличаться в зависимости от модели.

Будьте внимательны при загрузке посуды в корзины

Удалите объемные остатки пищи. Нет необходимости ополаскивать посуду под проточной водой. При загрузке посуды в посудомоечную машину соблюдайте следующие правила:

1. Такие предметы, как чашки, стаканы, кастрюли/сковородки и т.д. следует переворачивать вверх дном.
2. Изогнутые предметы или предметы, имеющие вырезы, необходимо размещать под наклоном, чтобы вода могла вытекать из них.
3. Они надежно укладываются и не могут перевернуться.
4. В процессе мытья они не препятствуют вращению форсунок.

Не следует мыть в посудомоечной машине маленькие предметы, поскольку они могут легко выпасть из корзин.

Извлечение посуды

Чтобы предотвратить попадание воды с верхней корзины на посуду в нижней корзине, рекомендуется извлекать посуду сначала из нижней корзины, а затем из верхней.

Загрузка верхней корзины

Верхняя корзина предназначена для загрузки более хрупкой и легкой посуды, например стаканов, чайных и кофейных чашек и блюдец, а также тарелок, небольших салатниц и неглубоких сковород (без сильных загрязнений). Размещайте посуду и кухонные принадлежности таким образом, чтобы они не двигались под струями воды.

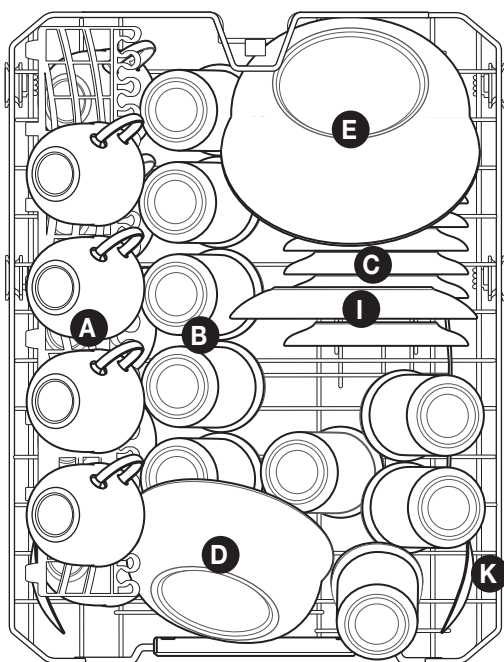

Верхняя корзина	
Тип	Предмет
A	Чашка
B	Стакан
C	Блюдец
D	Салатница
E	Салатница
I	Десертная тарелка
K	Сервировочная ложка

Загрузка посуды в посудомоечную машину

Регулировка верхней корзины

При необходимости высоту верхней корзины можно отрегулировать для размещения более крупных кухонных принадлежностей в верхней или нижней корзине. Высоту верхней корзины можно отрегулировать, устанавливая в направляющие колеса различной высоты. Длинные предметы, столовые приборы, салатницы и ножи следует размещать на полке таким образом, чтобы они не мешали вращению форсунок. Если полка не используется, ее можно сложить или вынуть.

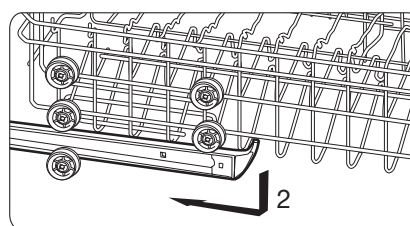
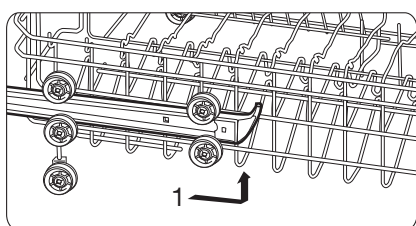

Загрузка нижней корзины

Крупные предметы, которые труднее всего отмываются, такие как кастрюли, сковороды, крышки, сервировочные блюда и салатницы рекомендуется размещать в нижней корзине, как показано на рисунке ниже.

Сервировочные тарелки и крышки рекомендуется размещать по бокам корзины, чтобы они не препятствовали вращению верхней форсунки.

Кастрюли, салатницы и т.д. всегда необходимо укладывать вверх дном.

Глубокие кастрюли необходимо ставить под наклоном, чтобы вода вытекала из них.

Ряды держателей в нижней корзине можно сложить, чтобы загрузить большее количество кастрюль или сковород, либо более крупные предметы.

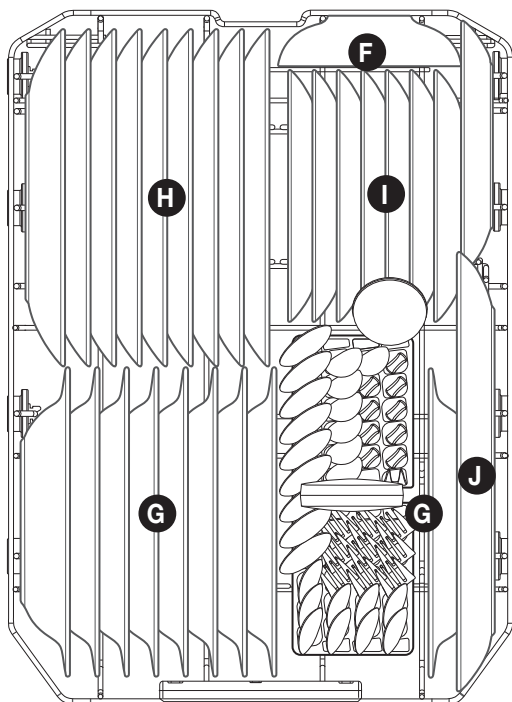

Нижняя корзина	
Тип	Предмет
F	Салатница
G	Глубокая тарелка
H	Мелкая тарелка
I	Десертная тарелка
J	Овальное блюдо

Складывающиеся подставки в верхней и нижней корзинах

Складывающиеся подставки, состоящие из двух частей, расположенные в нижней корзине посудомоечной машины, облегчают загрузку более крупных предметов, таких как кастрюли, сковороды и т. д. При необходимости части стоек можно сложить по отдельности или вместе для увеличения свободного пространства. Подставки можно поднимать или складывать.

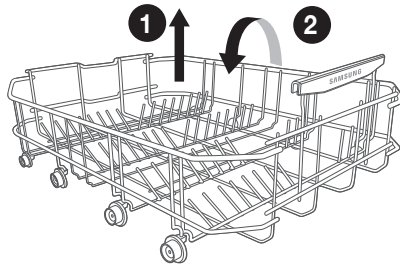

Нижняя корзина

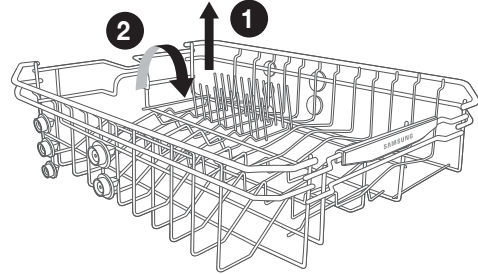

Верхняя корзина 2

Корзина для столовых приборов и полка для вилок

Столовые приборы следует размещать в специальной корзине ручками вниз. Если в корзине предусмотрены боковые отделения, ложки следует загружать отдельно в соответствующие отсеки. Особенно длинные кухонные принадлежности следует размещать в горизонтальном положении в передней части верхней корзины.

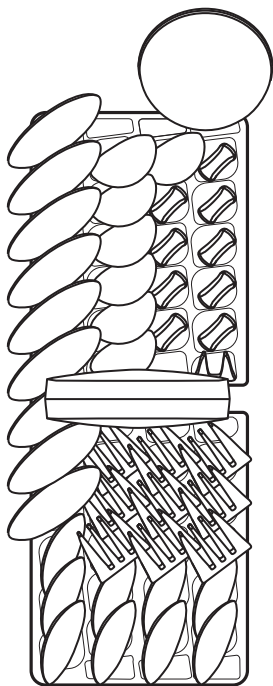

Сторона дверцы

ВНУТРЬ

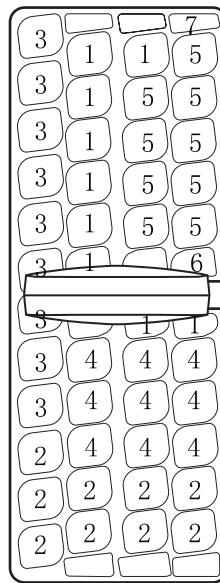

Сторона дверцы





Корзина для приборов

Тип	Предмет
1	Чайные ложки
2	Десертные ложки
3	Столовые ложки
4	Вилки
5	Ножи
6	Сервировочная вилка
7	Половник

Загрузка посуды в посудомоечную машину

Используемая посуда и мытье в посудомоечной машине

Не подходит	Подходит ограниченно
<p>Посуда с деревянными, роговыми или перламутровыми ручками. Пластмассовые предметы, которые не выдерживают высоких температур Старые столовые приборы со склеенными частями, которые не выдерживают высоких температур Склеенная посуда или тарелки Оловянные или медные предметы Посуда из свинцового хрусталя Стальная посуда, которая может ржаветь Деревянные тарелки, посуда, изготовленная из синтетических волокон</p> <p> ПРЕДУПРЕЖДЕНИЕ. Предметы не должны выступать из дна.</p>	<p>Некоторые типы стеклянной посуды могут мутнеть после большого числа циклов мытья. Серебряные и алюминиевые детали во время мытья теряют окраску. Узоры, покрытые глазурью, могут выцветать при частом мытье в посудомоечной машине.</p>

 Не помещайте в посудомоечную машину предметы, испачканные сигаретным пеплом, свечным воском, лаком или краской. При покупке новых тарелок убедитесь в том, что их можно мыть в посудомоечной машине.

 Не загружайте в машину слишком много посуды. В ней предусмотрено место только для 9 стандартных тарелок. Не используйте тарелки, которые не подходят для посудомоечных машин. Это важно для получения хороших результатов и умеренного потребления энергии.

Загрузка столовых приборов и тарелок

Перед загрузкой тарелок необходимо:
удалить крупные остатки пищи;
смочить пригоревшие остатки пищи на сковородах.

При загрузке посуды и столовых приборов обратите внимание на следующее

Тарелки и столовые приборы не должны препятствовать вращению форсунок.
Полые предметы, такие как чашки, стаканы, сковородки, следует загружать отверстием вниз, чтобы внутри не скапливалась вода.
Тарелки и другая посуда не должны быть вложены друг в друга или перекрывать друг друга.

-  Тарелки и другая посуда не должны быть вложены друг в друга или перекрывать друг друга.
- Во избежание повреждений стаканы не должны соприкасаться.
 - Крупные предметы, которые труднее всего отмываются, следует загружать в нижнюю корзину.
 - Верхняя корзина предназначена для загрузки более хрупкой и легкой посуды, например стаканов, чайных и кофейных чашек.

 **ВНИМАНИЕ!**
Ножи с длинными лезвиями, установленные в вертикальном положении, представляют опасность! Длинные и/или острые предметы, такие как разделочные ножи, необходимо укладывать горизонтально в верхнюю корзину.

Повреждение стеклянной посуды и других тарелок

Возможные причины:	Предлагаемый способ предотвращения:
<ul style="list-style-type: none"> • Тип стекла или производственный процесс. Химический состав моющего средства. • Температура воды и продолжительность выполнения цикла посудомоечной машиной. 	<ul style="list-style-type: none"> • Используйте стеклянную посуду или фарфоровые тарелки, которые согласно указанию изготовителя можно мыть в посудомоечной машине. • Используйте мягкое моющее средство, предназначенное для данного типа тарелок. При необходимости запросите дополнительную информацию у изготовителя моющего средства. • Выберите цикл с пониженной температурой. • Для предотвращения повреждения извлекайте стеклянную посуду и приборы из посудомоечной машины как можно раньше после завершения цикла.

Завершение цикла мытья

По завершении рабочего цикла воспроизводится 6 звуковых сигналов, после чего работа машины прекращается. Выключите машину с помощью кнопки Power, перекройте подачу воды и откройте дверцу посудомоечной машины. Подождите несколько минут, прежде чем разгружать посудомоечную машину, чтобы не вынимать тарелки и другую посуду горячими, когда с большей вероятностью их можно разбить. Кроме того, они лучше просохнут.

Запуск цикла мытья

Таблица циклов мытья

Цикл	Описание цикла	Моющее средство (г) (предварительное/ основное мытье)	Время работы (мин)	Энергопотребление (кВт)	Вода (л)
Интенсивный	Предварительное мытье при 45 °С	5/22	186	1,3	13
	Основное мытье при 60 °С				
	Полоскание				
	Ополаскивание горячей водой при 70 °С				
	Сушка				
Интенсивный + Санитарная обработка	Предварительное мытье при 45 °С	5/22	186	1,3	13
	Основное мытье при 60 °С				
	Полоскание				
	Ополаскивание горячей водой при 70 °С				
	Сушка				
Интенсивный + Неполная загрузка	Предварительное мытье при 45 °С	5/22	186	1,22	13
	Основное мытье при 60 °С				
	Полоскание				
	Ополаскивание горячей водой при 70 °С				
	Сушка				
Интенсивный + Дополнительное полоскание	Предварительное мытье при 45 °С	5/22	217	1,55	15,5
	Основное мытье при 60 °С				
	Полоскание				
	Ополаскивание горячей водой при 70 °С				
	Сушка				
ЭКО	Предварительное мытье	5/22	195	0,78	10
	Основное мытье при 44 °С				
	Полоскание				
	Ополаскивание горячей водой при 61 °С				
	Сушка				
ЭКО + Санитарная обработка	Предварительное мытье	5/22	199	0,87	10
	Основное мытье при 44 °С				
	Полоскание				
	Ополаскивание горячей водой при 70 °С				
	Сушка				
ЭКО + Неполная загрузка	Предварительное мытье	5/22	195	0,71	10
	Основное мытье при 44 °С				
	Полоскание				
	Ополаскивание горячей водой при 61 °С				
	Сушка				
ЭКО + Дополнительное полоскание	Предварительное мытье	5/22	212	0,93	10,5
	Основное мытье при 44 °С				
	Полоскание				
	Ополаскивание горячей водой при 61 °С				
	Сушка				
Обычный	Предварительное мытье	5/22	150	0,80	10,5
	Основное мытье при 50 °С				
	Полоскание				
	Ополаскивание горячей водой при 60 °С				
	Сушка				

Цикл	Описание цикла	Моющее средство (г) (предварительное/ основное мытье)	Время работы (мин)	Энергопотребление (кВт)	Вода (л)
Обычный + Санитарная обработка	Предварительное мытье	5/22	156	0,97	10,5
	Основное мытье при 50 °С				
	Полоскание				
	Ополаскивание горячей водой при 70 °С				
Обычный + Неполная загрузка	Сушка	5/22	150	0,76	10,5
	Предварительное мытье				
	Основное мытье при 50 °С				
	Полоскание				
	Ополаскивание горячей водой при 60 °С				
Обычный + Дополнительное полоскание	Сушка	5/22	167	0,95	13,0
	Предварительное мытье				
	Основное мытье при 50 °С				
	Полоскание				
	Ополаскивание горячей водой при 60 °С				
Деликатный (DW50K4050BV)	Сушка	5/20	116	0,65	8,0
	Основное мытье при 40 °С				
	Полоскание				
	Ополаскивание горячей водой при 55 °С				
Деликатный + Санитарная обработка (DW50K4050BV)	Сушка	5/20	122	0,85	8,0
	Основное мытье при 40 °С				
	Полоскание				
	Ополаскивание горячей водой при 70 °С				
Деликатный + Неполная загрузка (DW50K4050BV)	Сушка	5/20	116	0,56	8,0
	Основное мытье при 40 °С				
	Полоскание				
	Ополаскивание горячей водой при 55 °С				
Деликатный + Дополнительное полоскание (DW50K4050BV)	Сушка	5/20	131	0,74	10,5
	Основное мытье при 40 °С				
	Полоскание				
	Ополаскивание горячей водой при 55 °С				
Быстрое мытье	Сушка	5/20	60	0,80	8,5
	Предварительное мытье при 50 °С				
	Основное мытье при 50 °С				
	Ополаскивание горячей водой при 60 °С				
Быстрое мытье + Санитарная обработка	Сушка	5/20	64	0,95	8,5
	Предварительное мытье при 50 °С				
	Основное мытье при 50 °С				
	Ополаскивание горячей водой при 70 °С				
Быстрое мытье + Неполная загрузка	Сушка	5/20	60	0,78	8,5
	Предварительное мытье при 50 °С				
	Основное мытье при 50 °С				
	Ополаскивание горячей водой при 60 °С				
Быстрое мытье + Дополнительное полоскание	Сушка	5/20	73	0,97	10,5
	Предварительное мытье при 50 °С				
	Основное мытье при 50 °С				
	Ополаскивание горячей водой при 60 °С				
Быстрое мытье (DW50K4050BV)	Ополаскивание горячей водой при 55 °С	20	40	0,53	5,5
	Основное мытье при 45 °С				

Запуск цикла мытья

Цикл	Описание цикла	Моющее средство (г) (предварительное/ основное мытье)	Время работы (мин)	Энергопотребление (кВт)	Вода (л)
Быстрое мытье + Санитарная обработка (DW50K4050BB)	Основное мытье при 45 °С	20	46	0,80	5,5
	Ополаскивание горячей водой при 70 °С				
Быстрое мытье + Неполная загрузка (DW50K4050BB)	Основное мытье при 45 °С	20	40	0,53	5,5
	Ополаскивание горячей водой при 55 °С				
Быстрое мытье + Дополнительное полоскание (DW50K4050BB)	Основное мытье при 45 °С	20	53	0,73	8,0
	Ополаскивание горячей водой при 55 °С				
Предварительное мытье	Предварительное мытье	-	12	0,01	3,3

 * EN 50242: Сведения для проверки на совместимость в соответствии со стандартом EN50242:

- Вместимость: 9 настроек
- Расположение верхней корзины: нижнее положение
- Настройка ополаскивателя: (5 или 4 для диспенсера с четырьмя настройками)

 Время мойки может различаться в зависимости от напора и температуры подаваемой воды.

 Быстрое мытье, Быстрое мытье, Предварительное мытье: не рекомендуется непрерывно использовать циклы Быстрое мытье, Быстрое мытье, Предварительное мытье в течение длительного времени. Это может снизить эффективность применения умягчителя воды.

Включение устройства

Запуск цикла мытья...

1. Выдвиньте нижнюю и верхнюю корзины, загрузите тарелки и задвиньте корзины в машину.
Рекомендуется сначала загружать посуду в нижнюю корзину, а затем в верхнюю (см. раздел «Загрузка посуды в посудомоечную машину»).
2. Засыпьте моющее средство (см. раздел «Загрузка соли в умягчитель»).
3. Вставьте вилку в розетку. Машину следует подключать к электросети 220–240 В переменного тока, 50 Гц; характеристики розетки: 12 А, 250 В переменного тока, 50 Гц.
4. Убедитесь в том, что подвод воды полностью открыт. Закройте дверцу, нажмите на кнопку Power (Питание), нажмите кнопку Цикл для выбора требуемого цикла мытья. (См. раздел «Таблица циклов мытья».) Закройте дверцу, приложив некоторое усилие, чтобы убедиться, что она полностью закрылась.

 При надлежащем закрытии дверцы должен быть слышен щелчок.
После окончания мытья устройство можно выключить, нажав кнопку Power (Питание).

Изменение цикла

Предпосылка:

1. Запущенный цикл можно изменить только в том случае, если он был запущен недавно. В противном случае может уже быть выпущено моющее средство, а устройство может уже слить воду для мытья. В этом случае необходимо снова засыпать моющее средство в соответствующий дозатор (см. раздел «Загрузка моющего средства»).
2. Нажмите и удерживайте кнопку Power (Питание) или Reset (Сброс) в течение 3 секунд для отмены цикла, а затем снова включите его. После этого можно задать требуемые параметры цикла (см. раздел «Запуск цикла мытья...») или нажать кнопку цикла, удерживая нажатой кнопку Reset (Сброс).

 При открытии дверцы во время выполнения цикла мытья посудомоечная машина приостанавливает работу и воспроизводит предупредительный сигнал. При этом на дисплее отображается код «E1». После закрытия дверцы машина продолжит работу через 10 секунд.

Состояние посудомоечной машины указывается следующими индикаторами цикла:

- a) Включен один из индикаторов цикла: выполняется соответствующий цикл.
- b) Мигает один из индикаторов цикла: работа приостановлена.

 Если начинают мигать все индикаторы, это означает, что машина неисправна. Отключите питание, перекройте воду, а затем обратитесь в сервисный центр.

Дополнительная загрузка посуды

Забывшую тарелку можно добавить в любое время, пока не откроется отсек моющего средства.

1. Немного приоткройте дверцу, чтобы процесс мытья остановился.
2. Когда из форсунок перестанет литься вода, можно полностью открыть дверцу.
3. Добавьте забытые тарелки.
4. Закройте дверцу, посудомоечная машина начнет работу через десять секунд.

 **ПРЕДУПРЕЖДЕНИЕ.** Во время мытья опасно открывать дверцу, поскольку можно обжечься горячей водой. Следует выключить посудомоечную машину. Выполнение цикла можно считать завершенным, только после отображения индикации «---» на цифровом дисплее и 6-кратного воспроизведения звукового сигнала.

1. Выключите посудомоечную машину, нажав кнопку Power (Питание).
2. Перекройте водопроводный кран!

 **Аккуратно откройте дверцу. При открытии дверцы может выходить горячий пар!**

- Горячие тарелки чувствительны к ударам. Поэтому следует дать им остыть в течение приблизительно 15 минут, прежде чем извлекать из машины.
- Откройте дверцу посудомоечной машины и оставьте ее приоткрытой на несколько минут, прежде чем вынимать посуду. В этом случае они лучше охладятся и просохнут.

Разгрузка посудомоечной машины

Наличие влаги внутри посудомоечной машины является нормальным.

Сначала разгрузите нижнюю корзину, а затем верхнюю. В этом случае вода не будет капать с верхней корзины на тарелки в нижней.

Обслуживание и чистка

Система фильтрации

Фильтр предназначен для предотвращения попадания внутрь насоса крупных остатков пищи и прочих мелких предметов. Со временем остатки пищи могут засорять фильтр.

Система фильтрации состоит из фильтра грубой очистки, плоского фильтра (главный фильтр) и микрофильтра (фильтр тонкой очистки).

- 1. Фильтр тонкой очистки.** Частицы пищи и грязь улавливаются специальным соплом на нижнем кронштейне форсунки.
- 2. Фильтр грубой очистки.** Крупный мусор, такой как кости или стекло, которые могут привести к засорению слива, улавливается с помощью фильтра грубой очистки. Чтобы удалить мусор из этого фильтра, аккуратно сожмите выступающие части в верхней части фильтра и извлеките его.
- 3. Микрофильтр.** Этот фильтр улавливает остатки грязи и пищи в поддоне и предотвращает их повторное попадание на тарелки во время цикла мытья.
 - После каждого использования посудомоечной машины следует осматривать фильтры на предмет засорения.
 - Для снятия системы фильтрации следует отвернуть фильтр грубой очистки. Удалите остатки пищи и промойте фильтры проточной водой.

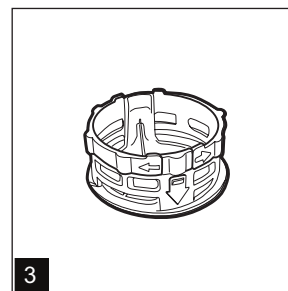
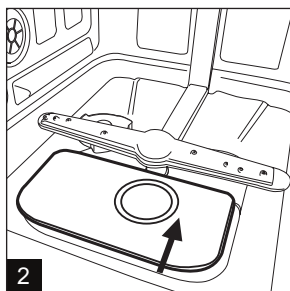
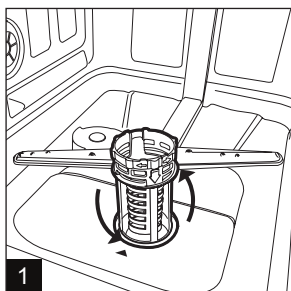
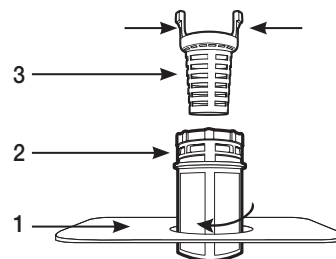

Шаг 1. Поверните фильтр грубой очистки в противоположную сторону, а затем поднимите его вверх.

Шаг 2. Поднимите вверх плоский фильтр.

Для снятия системы фильтрации необходимо сначала выполнить шаг 1, а затем шаг 2. Для установки системы фильтрации 3 следует сначала выполнить шаг 2, а затем шаг 1.

Конструкция фильтра

Для получения наилучших результатов фильтр необходимо чистить. Фильтр эффективно удаляет частицы пищи из воды, используемой для мытья, и обеспечивает возможность ее рециркуляции во время цикла мытья. Поэтому желательно удалять крупные частицы пищи, попавшие в фильтр, после каждого цикла мытья. Для этого промывайте полукруглый фильтр и крышку под проточной водой. Чтобы вынуть фильтр, потяните за ручку на крышке вверх. Весь фильтр необходимо чистить раз в неделю. Очистку фильтра грубой очистки и микрофильтра следует выполнять с помощью чистящей щетки. Затем соберите части фильтра, как показано на приведенных выше рисунках, и установите собранную систему фильтрации обратно в посудомоечную машину, разместив ее в соответствующей позиции и нажав на нее. Запрещается использовать посудомоечную машину без фильтров. Неправильная установка фильтра может привести к ухудшению качества мытья, а также повреждению тарелок и приборов.

⚠ ПРЕДУПРЕЖДЕНИЕ. Никогда не включайте посудомоечную машину без установленных фильтров. При очистке фильтров не ударяйте по ним. В противном случае можно деформировать фильтры, что может привести к ухудшению качества мытья.

Чистка кронштейнов форсунок

Необходимо регулярно производить чистку кронштейнов форсунок. В противном случае вещества, содержащиеся в жесткой воде, могут привести к засорению форсунок и подшипников. Чтобы снять кронштейны форсунок, отверните гайку по часовой стрелке, удалите шайбу, установленную поверх кронштейна форсунки, и снимите кронштейн. Промойте кронштейны с мылом в теплой воде, используя мягкую щетку для чистки форсунок. После тщательной промывки кронштейнов установите их на место.

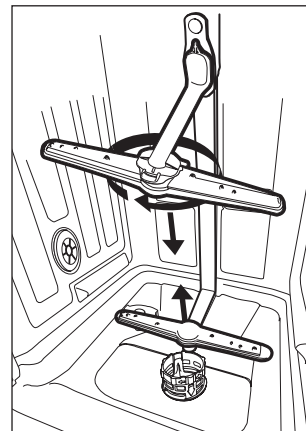

Уход за посудомоечной машиной

Для очистки панели управления следует пользоваться слегка влажной тканью, после чего необходимо вытереть ее насухо.

Для очистки внешней поверхности следует пользоваться хорошей полиролью для бытовой техники. Не пользуйтесь острыми предметами, губками или грубыми чистящими средствами для чистки каких-либо частей посудомоечной машины.

Защита от замерзания

Если посудомоечная машина остается на зиму в неотапливаемом помещении, попросите технического специалиста выполнить следующее.

1. Отключить электропитание посудомоечной машины.
2. Перекрыть подачу воды и отсоединить подающий шланг от водопроводного крана.
3. Слить воду из подающего шланга и крана. (Для сбора воды используйте поддон.)
4. Снова подсоединить подающий шланг к водопроводному крану.
5. Удалить фильтр, расположенный в баке и на дне, и собрать губкой остатки воды.

Чистка дверцы

Для очистки области вокруг дверцы используйте только мягкую ткань, смоченную в теплой воде. Для предотвращения попадания воды в замок дверцы и электрические компоненты, не пользуйтесь никакими аэрозольными распылителями.

Кроме того, не пользуйтесь абразивными чистящими средствами или губками для чистки внешних поверхностей, поскольку они могут поцарапать отделку. Некоторые бумажные полотенца также могут царапать или оставлять отметки на поверхности.

- ⚠ ПРЕДУПРЕЖДЕНИЕ.** Не пользуйтесь аэрозольными чистящими средствами для чистки панели дверцы. В противном случае можно повредить замок дверцы и электрические компоненты. Запрещается использовать абразивный агент или некоторые бумажные полотенца, поскольку они могут царапать поверхность из нержавеющей стали или оставлять пятна.

Обслуживание и чистка

Поддержание посудомоечной машины в рабочем состоянии

- **После каждого мытья**
После каждого мытья следует перекрывать подачу воды в машину и оставлять дверцу немного приоткрытой, чтобы внутри не скапливались влага и запахи.
- **Отсоедините вилку от розетки**
Перед чисткой или обслуживанием всегда отсоединяйте вилку от розетки. Не рискуйте.
- **Использование растворителей или абразивных чистящих средств запрещено**
Не пользуйтесь растворителями или абразивными чистящими средствами для чистки корпуса и резиновых компонентов посудомоечной машины. Пользуйтесь только тканью и теплой мыльной водой. Для удаления пятен на внутренней поверхности используйте ткань, смоченную в воде и небольшом количестве белого уксуса, или в чистящем средстве, специально предназначенном для чистки посудомоечных машин.
- **Когда вы уезжаете в отпуск**
Когда вы уезжаете в отпуск, рекомендуется запустить цикл мытья, не загружая посуду в посудомоечную машину, а затем отсоединить вилку от розетки, перекрывать подачу воды и оставить дверцу машины слегка приоткрытой. Благодаря этому уплотнения будут служить дольше, а внутри устройства не будут скапливаться запахи.
- **Перемещение устройства**
Если потребуется переместить машину, удерживайте ее в вертикальном положении. Если это абсолютно необходимо, машину можно поставить на заднюю панель.
- **Уплотнения**
Одна из причин образования запаха внутри посудомоечной машины – скопление остатков пищи внутри уплотнений. Чтобы предотвратить это, рекомендуется производить чистку с помощью влажной губки.

Инструкции по установке

DW50K4030F



ПРЕДУПРЕЖДЕНИЕ. Опасность поражения электрическим током!

Перед установкой посудомоечной машины отключите подачу электропитания.

Несоблюдение данного указания может привести к летальному исходу или поражению электрическим током.



ВНИМАНИЕ! Установку трубопровода и электрического оборудования должны выполнять квалифицированные специалисты.



- Храните это руководство по эксплуатации в надежном месте для использования в будущем. В случае продажи, передачи или перемещения посудомоечной машины следует обязательно приложить к ней данное руководство, чтобы новый владелец мог воспользоваться приведенными в нем рекомендациями.
- Следует внимательно ознакомиться с этим руководством по эксплуатации: в нем содержится важная информация по безопасной установке, эксплуатации и техническому обслуживанию устройства.
- При перемещении устройство всегда должно находиться в вертикальном положении. В случае крайней необходимости его можно наклонить назад.

Размещение и выравнивание

1. Снимите с устройства все упаковочные материалы и убедитесь, что оно не было повреждено во время транспортировки. При наличии повреждений обратитесь к продавцу и не продолжайте процедуру установки.
2. Проверьте посудомоечную машину, установив ее таким образом, чтобы ее боковые панели или задняя панель касались находящихся рядом шкафов или стены. Данное устройство также можно установить под цельной столешницей (см. инструкцию по сборке).
3. Установите посудомоечную машину на ровной и прочной поверхности. Если пол неровный, можно отрегулировать передние ножки посудомоечной машины, чтобы установить ее в горизонтальном положении (угол наклона не должен превышать 2 градусов). Ровная установка устройства позволяет повысить его устойчивость и значительно снизить вероятность его самопроизвольного перемещения, вибрацию и шум во время работы.

Подключение водопровода и электропитания



- Подключение к водопроводу и сети электропитания должно выполняться только квалифицированным специалистом.
- Посудомоечная машина не должна стоять на шлангах подачи воды или кабелях питания.
- Для подключения устройства к водопроводной сети должны использоваться новые трубопроводы. Использование старых трубопроводов недопустимо.

Подсоединение подающего шланга

Подсоедините шланг подачи холодной воды к нарезному разъему 3/4 дюйма и убедитесь в надежности соединения. Если водопроводные трубы новые или не использовались в течение длительного периода времени, слейте воду в течение некоторого времени, пока не потечет чистая вода без загрязнений. В противном случае возможно засорение впускного отверстия для воды и повреждение устройства.

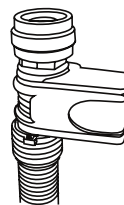

Инструкции по установке

Подсоединение выпускного шланга

Подсоедините сливной шланг посудомоечной машины к канализационной трубе, не сгибая его.

Если длины шланга не хватает для подсоединения, обратитесь в авторизованный сервис для приобретения удлинителя, изготовленного из такого же материала, что и исходный шланг. Помните, что длина шланга не должна превышать 4 м даже при использовании удлинителя.

Если длина сливного шланга будет составлять более 4 м, надлежащая очистка посуды будет невозможна. Надежно прикрепите шланг к канализационной трубе, чтобы исключить его самопроизвольное отсоединение во время мытья.

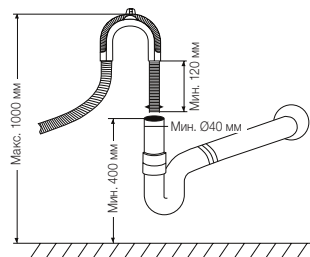

Электрическое подключение

Перед подключением вилки к розетке электросети следует проверить выполнение следующих условий:

- Розетка заземлена и соответствует действующим нормам.
- Розетка может выдерживать максимальную нагрузку устройства, указанную на табличке с техническими данными, которая расположена на внутренней стороне дверцы (см. описание устройства).
- Напряжение в сети питания находится в пределах диапазона, указанного на табличке с техническими данными, которая расположена на внутренней стороне дверцы.
- Розетка совместима с вилкой кабеля устройства. В противном случае следует обратиться к уполномоченному специалисту для замены вилки (см. информацию о получении помощи). Использование удлинителей или нескольких розеток запрещено.

- ⚠️ • При установке устройства необходимо обеспечить свободный доступ к кабелю питания и электрической розетке.
- Кабель не должен быть изогнут или зажат.
- Если кабель питания поврежден, производитель или служба технической поддержки производителя должны заменить его в целях предотвращения любых потенциальных опасностей. (См. информацию о получении помощи.)
- При этом компания не несет ответственности за любые происшествия, которые становятся результатом несоблюдения указанных требований.

Рекомендации по выполнению первого цикла мытья

После установки устройства, непосредственно перед запуском первого цикла мытья следует полностью заполнить дозатор соли, засыпав в него приблизительно 1,2 кг соли (см. раздел см. раздел «Соль, моющее средство и ополаскиватель»). Возможно переливание воды: это нормально и не является причиной для беспокойства. Индикатор добавления соли может продолжать мигать на протяжении нескольких циклов после добавления соли. Это также нормальное явление.

Размещение устройства

Поместите устройство в необходимое место: задней панелью к стене, а боковыми панелями к соседним шкафам или стене. Посудомоечная машина оборудована подающим и сливным шлангами, которые можно разместить справа или слева для обеспечения правильной установки.

Выравнивание устройства

После размещения устройства в требуемом месте следует настроить высоту его установки, отрегулировав ножки (посредством завинчивания или отвинчивания), чтобы обеспечить ровное положение посудомоечной машины. В любом случае наклон устройства не должен составлять более 2°.

- 🔧 Максимальная высота ножки: 20 мм.

Слив излишков воды из шлангов

Если раковина находится на уровне 1000 мм над полом, излишки воды из шлангов невозможно слить непосредственно в раковину. Для слива потребуется чаша или другой подходящий резервуар, который следует удерживать вне устройства и ниже раковины.

Слив воды

Подсоедините сливной шланг. Во избежание утечек воды шланг должен быть правильно установлен. Убедитесь, что подающий шланг не извит и не сплюснен.

Удлинительный шланг

Если требуется удлинить сливной шланг, попробуйте использовать аналогичный шланг. Его длина не должна превышать 4 метров, в противном случае качество мытья, выполняемого посудомоечной машиной, может быть снижено.

Подсоединение к сифону

Слив должен быть подсоединен на высоте от 50 см (минимальная) до 100 см (максимальная) от дна посудомоечной машины. Сливной шланг необходимо зафиксировать с помощью хомута.

Запуск посудомоечной машины

1. Перед запуском посудомоечной машины необходимо проверить выполнение следующих условий:
2. Посудомоечная машина установлена ровно и устойчиво.
3. Впускной клапан открыт.
4. Отсутствуют утечки в местах соединения шлангов.
5. Провода подключены надежно.
6. Питание включено.
7. Подающий и сливной шланги не запутаны.
8. Все упаковочные материалы и документация извлечены из посудомоечной машины.

 **ВНИМАНИЕ!** После установки сохраните это руководство. Содержащиеся в нем сведения очень полезны для пользователей.

Инструкции по установке

DW50K4050BB/DW50K4030BB



ПРЕДУПРЕЖДЕНИЕ. Опасность поражения электрическим током!

Перед установкой посудомоечной машины отключите подачу электропитания.

Несоблюдение данного указания может привести к летальному исходу или поражению электрическим током.

ВНИМАНИЕ! Монтаж труб для воды и электрических соединений должен выполняться специалистами.

Шаг 1. Подготовка к установке

- Требования по размещению посудомоечной машины. Задняя панель посудомоечной машины должна быть обращена к стене. Посудомоечная машина предполагает использование впускного и выпускного трубопровода, который можно подключить с правой или левой стороны.
- Для защиты мебели от пара к ней следует прикрепить защитную пленку с нижней стороны согласно иллюстрации.

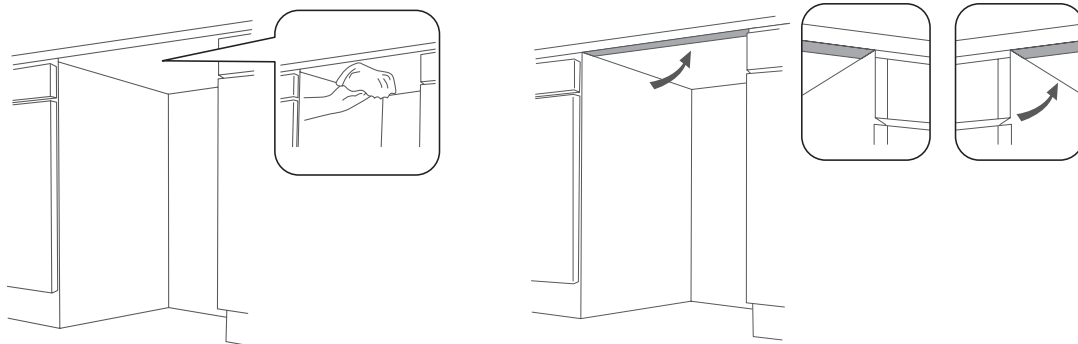

- Размеры шкафа для установки:

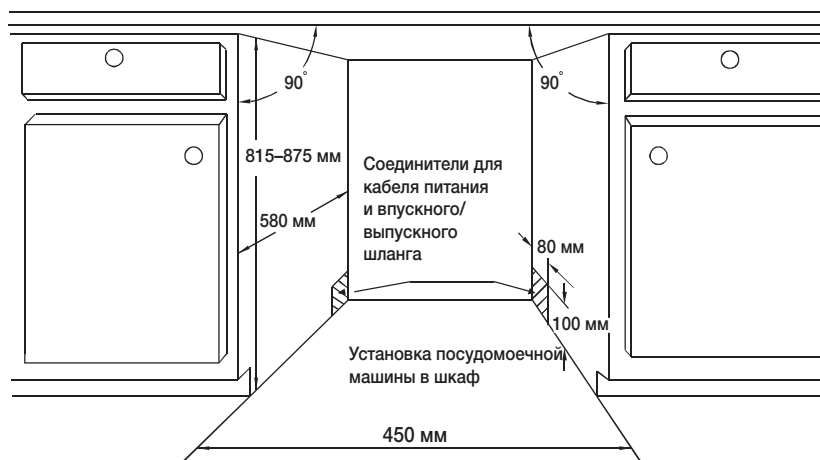

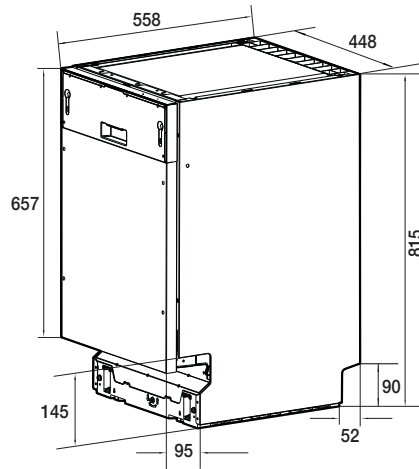

Шаг 2. Размеры передней декоративной панели:

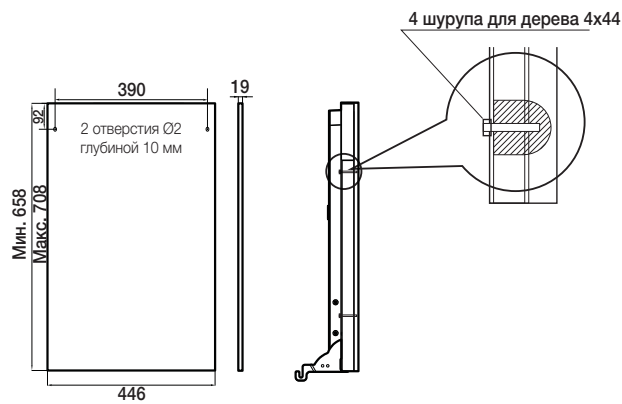

Шаг 3. Крепление декоративной панели:

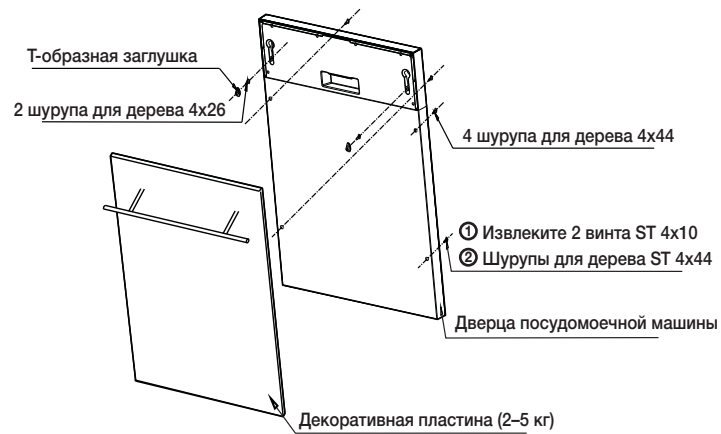

Инструкции по установке

Шаг 4. Регулировка натяжения пружины дверцы

После установки панели на посудомоечную машину попробуйте открыть и закрыть дверцу, чтобы проверить сбалансированность и убедиться, что дверца при этом может оставаться неподвижной. В противном случае отрегулируйте винт в направлении по часовой стрелке или против часовой стрелки, чтобы настроить баланс дверцы. Или он был отрегулирован.

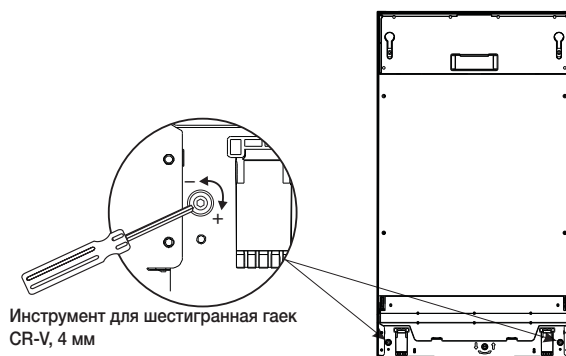

Шаг 5. Подключение впускного шланга для воды (для холодной воды)

После установки панели на посудомоечную машину попробуйте открыть и закрыть дверцу, чтобы проверить сбалансированность и убедиться, что дверца при этом может оставаться неподвижной. В противном случае отрегулируйте винт в направлении по часовой стрелке или против часовой стрелки, чтобы настроить баланс дверцы. Или он был отрегулирован.

Подсоедините шланг подачи холодной воды к нарезному разъему 3/4 дюйма и убедитесь в надежности соединения.

Если водопроводные трубы новые или не использовались в течение длительного периода времени, сливайте воду, пока не потечет чистая вода без загрязнений. В противном случае возможно засорение впускного отверстия для воды и повреждение устройства.

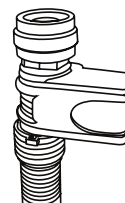

Шаг 5-1. Электрическое подключение

Убедитесь, что розетка совместима с вилкой кабеля устройства.

Розетка должна быть оборудована проводом заземления и должна быть рассчитана на 250 В/10 А. В противном случае возможно повреждение или возникновение аварийных ситуаций. Подключение к розетке посудомоечной машины других электроприборов большой мощности запрещено.

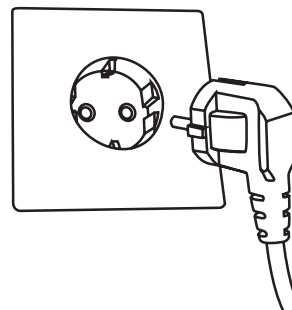

Шаг 6. Подсоединение выпускного шланга

Подведите шланг к сливной трубе диаметром более 40 мм или к раковине. В обоих случаях выпускной трубопровод должен быть прямым и его конец должен быть расположен на высоте не более 1000 мм.

 **Примечание.** Соединитель выпускного трубопровода должен обеспечивать плотное подключение.

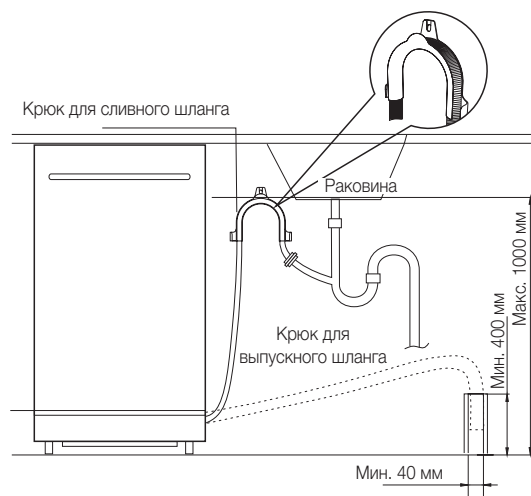

Шаг 7. Выравнивание устройства

Допустимый уклон поверхности под посудомоечной машиной не должен превышать 2 градуса. Отрегулируйте высоту, поворачивая ножки, чтобы выровнять посудомоечную машину.

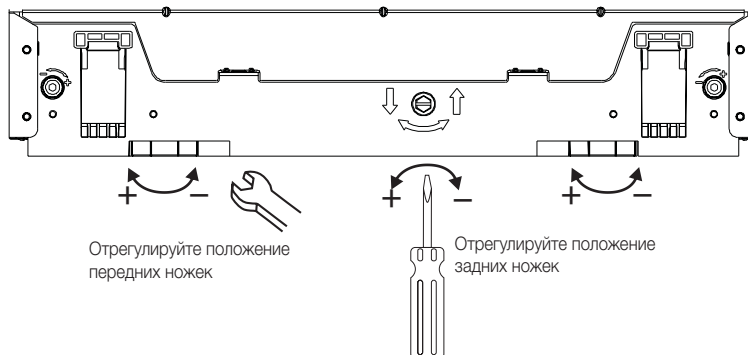

Инструкции по установке

Шаг 8. Установка нижней фальшпанели

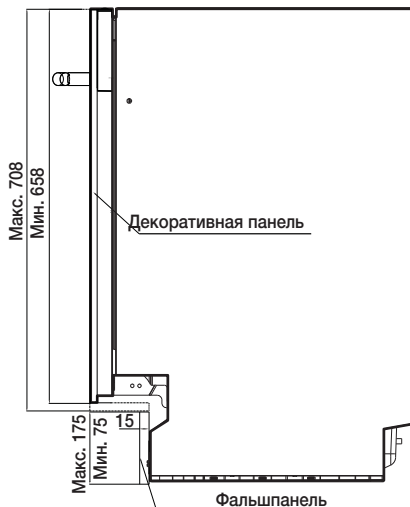

Серийный номер	Справочные размеры (полное встраивание)	
	Декоративная панель	Декоративная нижняя фальшпанель
1	708 мм	75 мм
2	698 мм	85 мм
3	688 мм	95 мм
4	678 мм	105 мм
5	668 мм	115 мм
6	658 мм	125 мм

 **Примечание.** Требуемая высота фальшпанели определяется исходя из эстетических соображений, а также необходимости обеспечить свободное открытие и закрытие дверцы. Для получения справочной информации ознакомьтесь с приведенной таблицей.

Шаг 9. Крепление посудомоечной машины

1. Крепление посудомоечной машины к мебели с помощью винтов.
2. Закройте четыре отверстия заглушками в соответствии со схемой.

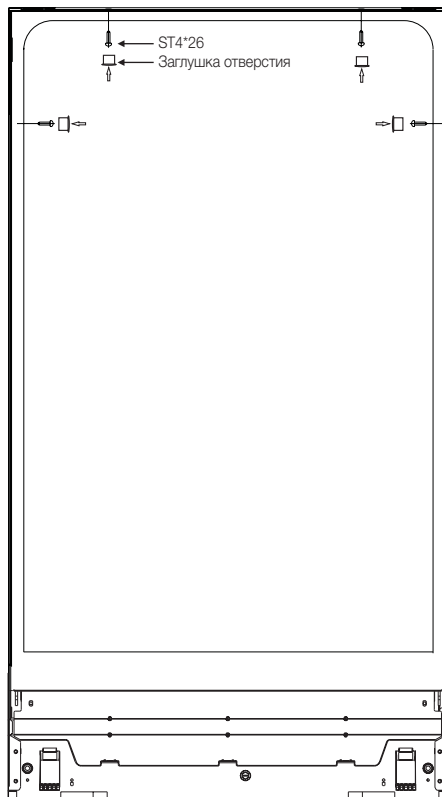

В посудомоечной машине есть 4 отверстия для винтов: одно слева, одно справа и два сверху. Для установки посудомоечной машины в шкаф используются шурупы для дерева ST4*26. (Самонарезающие винты, если применимо.)

Рекомендации по поиску и устранению неисправностей

Коды ошибок

При возникновении некоторых неисправностей на дисплее устройства отображаются коды ошибок для предупреждения пользователя.

Коды	Значение	Возможные причины
dC	Дверца открыта	Открытие дверцы во время работы посудомоечной машины
4C	Подача воды	Неисправность подачи воды
5C	Слив воды	Неисправность слива воды
tC	Датчик температуры	Нарушение функционирования датчика температуры
oC	Переполнение/утечка	Обнаружено переполнение/утечка воды
LC	Утечка воды	Обнаружена утечка воды
HC	Нагревательный элемент	Нештатный режим нагрева
PC	Система отвода воды	Нарушение функционирования системы отвода воды

 **ПРЕДУПРЕЖДЕНИЕ.** В случае утечки перекройте подачу воды и затем позвоните в сервисный центр. Если в нижнем поддоне имеется вода вследствие переполнения или небольшой утечки, то перед повторным запуском посудомоечной машины необходимо удалить воду.

Перед обращением в службу технической поддержки

Информация в таблицах, приведенная на следующих страницах, может помочь вам решить проблему без обращения в службу технической поддержки.

Неисправность	Возможные причины	Рекомендуемые действия
Посудомоечная машина не запускается	<ul style="list-style-type: none"> • Перегорел предохранитель или сработал автоматический выключатель. 	<ul style="list-style-type: none"> • Замените предохранитель или включите автоматический выключатель. Отключите другие приборы, подключенные к той же цепи, что и посудомоечная машина.
	<ul style="list-style-type: none"> • Не включено питание. 	<ul style="list-style-type: none"> • Убедитесь в том, что посудомоечная машина включена, а дверца плотно закрыта. Убедитесь в том, что кабель питания правильно подключен к стенной розетке.
	<ul style="list-style-type: none"> • Низкое давление воды. 	<ul style="list-style-type: none"> • Проверьте, подключен ли водопровод правильно и открыт ли водопроводный кран.
Сливной насос не останавливается	<ul style="list-style-type: none"> • Переполнение. 	<ul style="list-style-type: none"> • Конструкция системы позволяет определить пополнение. В этом случае отключается циркуляционный насос и включается сливной насос.
Шум	<ul style="list-style-type: none"> • Некоторые шумы являются нормальными. 	<ul style="list-style-type: none"> • Звук от измельчения мягкой пищи и открытия отсека с моющим средством.
	<ul style="list-style-type: none"> • Посуда неплотно установлена в корзинах или в корзину попал какой-то небольшой предмет. 	<ul style="list-style-type: none"> • Убедитесь в том, что в посудомоечной машине все установлено устойчиво.
	<ul style="list-style-type: none"> • Жужжит двигатель. 	<ul style="list-style-type: none"> • Посудомоечная машина используется нерегулярно. Если вы пользуетесь ей не часто, не забывайте каждую неделю заливать и сливать из нее воду, чтобы уплотнения оставались влажными.
Мыльная вода в баке	<ul style="list-style-type: none"> • Используется несоответствующее моющее средство. 	<ul style="list-style-type: none"> • Во избежание образования пены используйте только специальное моющее средство для посудомоечной машины. • В этом случае откройте посудомоечную машину и дайте мыльной воде испариться. • Добавьте в бак 3,8 л холодной воды. Закройте посудомоечную машину до щелчка, а затем запустите цикл замачивания, чтобы слить воду. При необходимости повторите.
	<ul style="list-style-type: none"> • Пролился ополаскиватель. 	<ul style="list-style-type: none"> • Если ополаскиватель пролился, его следует немедленно вытереть.
Испачкана внутренняя поверхность бака	<ul style="list-style-type: none"> • Использовалось моющее средство с красителем. 	<ul style="list-style-type: none"> • Используйте моющее средство без красителей.
Тарелки и столовые приборы не отмылись	<ul style="list-style-type: none"> • Выбран неподходящий цикл. 	<ul style="list-style-type: none"> • Выберите цикл, предусматривающий более интенсивное мытье.
	<ul style="list-style-type: none"> • Неправильно загружена посуда. 	<ul style="list-style-type: none"> • Убедитесь, что дозатор с моющим средством и кронштейны распылителя не перекрыты крупной посудой.
Пятна и пленка на стаканах и приборах	<ol style="list-style-type: none"> 1. Очень жесткая вода. 2. Низкая температура подаваемой воды. 3. В посудомоечную машину загружено очень много посуды. 4. Неправильно загружена посуда. 5. Моющее средство старое или подмокло. 6. Дозатор для ополаскивателя пуст. 7. Неправильная дозировка моющего средства. 	<p>Чтобы удалить пятна со стеклянной посуды:</p> <ol style="list-style-type: none"> 1. Извлеките всю металлическую посуду из посудомоечной машины. 2. Не добавляйте моющее средство. 3. Выберите более продолжительный цикл. 4. Запустите посудомоечную машину и дайте ей поработать около 18 – 22 минут. После этого она перейдет к основному циклу мытья. 5. Откройте дверцу и вылейте 2 чашки белого уксуса на дно бака посудомоечной машины. 6. Закройте дверцу и дождитесь, пока посудомоечная машина завершит цикл. Если с помощью уксуса не удалось добиться желаемого результата: Повторите вышеописанную процедуру, только в этот раз вместо уксуса используйте 1/4 чашки (60 мл) лимонной кислоты.

Рекомендации по поиску и устранению неисправностей

Неисправность	Возможные причины	Рекомендуемые действия
Помутнение стеклянной посуды	<ul style="list-style-type: none"> Это происходит, когда вода мягкая и засыпано много моющего средства. 	<ul style="list-style-type: none"> При наличии мягкой воды используйте меньше моющего средства и выберите самый короткий цикл для мытья стеклянной посуды.
Желтая или коричневая пленка на внутренних поверхностях	<ul style="list-style-type: none"> Пятна от чая или кофе. 	<ul style="list-style-type: none"> Удалите пятна вручную, используя следующий раствор: 1/2 чашки отбеливателя на 3 чашки теплой воды. ⚠ ПРЕДУПРЕЖДЕНИЕ. После окончания цикла перед чисткой внутренних поверхностей необходимо подождать 20 минут, чтобы позволить нагревательным элементам остыть. В противном случае можно получить ожоги.
	<ul style="list-style-type: none"> Большая концентрация железа в воде может приводить к появлению пленки. 	<ul style="list-style-type: none"> Потребуется обратиться в компанию, предоставляющую услуги по уменьшению жесткости воды, чтобы приобрести специальный фильтр.
Белая пленка на внутренней поверхности	<ul style="list-style-type: none"> Минеральные вещества, присутствующие в жесткой воде. 	<ul style="list-style-type: none"> Для чистки внутренней поверхности используйте губку с моющим средством для посудомоечных машин. Обязательно надевайте резиновые перчатки. Не пользуйтесь другими чистящими средствами, кроме моющих веществ для посудомоечной машины. В противном случае может образовываться пена.
Закрытие крышки дозатора моющего средства должным образом невозможно	<ul style="list-style-type: none"> Остатки моющего средства препятствуют закрытию защелки. 	<ul style="list-style-type: none"> Очистите защелку от моющего средства.
Осталось моющее средство в крышке дозатора	<ul style="list-style-type: none"> Тарелки блокируют открывание крышки дозатора моющего средства. 	<ul style="list-style-type: none"> Повторно загрузите посуду правильно.
Пар	<ul style="list-style-type: none"> Нормальное явление. 	<ul style="list-style-type: none"> Во время сушки и слива воды через вентиляционное отверстие выходит пар.
Черные или серые отметки на тарелках	<ul style="list-style-type: none"> С тарелками контактировала посуда и приборы из алюминия. 	<ul style="list-style-type: none"> Удалите эти отметки, используя мягкое абразивное чистящее средство.
На дне бака остается вода	<ul style="list-style-type: none"> Это нормально явление. 	<ul style="list-style-type: none"> Небольшое количество прозрачной воды вокруг сливного отверстия на дне бака обеспечивает смазку водяных уплотнений.
Утечка из посудомоечной машины	<ul style="list-style-type: none"> Дозатор переполнен или пролит ополаскиватель. 	<ul style="list-style-type: none"> Будьте осторожны, не наливайте слишком много ополаскивателя в дозатор. Пролитый ополаскиватель может привести к повышенному пенообразованию или переполнению. Пролитый ополаскиватель следует вытереть влажной тканью.
	<ul style="list-style-type: none"> Посудомоечная машина установлена неровно. 	<ul style="list-style-type: none"> Выверните посудомоечную машину.

Приложение

Технические характеристики

Модель	DW50K4050BB	DW50K4030BB	DW50K4030FS DW50K4030FW
Тип	Встраиваемая посудомоечная машина	Встраиваемая посудомоечная машина	Отдельно устанавливаемая посудомоечная машина
Питание	Только переменный ток 220-240 В~, 50 Гц	Только переменный ток 220-240 В~, 50 Гц	Только переменный ток 220-240 В~, 50 Гц
Давление воды	0,04-1,0 МПа	0,04-1,0 МПа	0,04-1,0 МПа
Номинальная потребляемая мощность	1750-2000 Вт	1750-2000 Вт	1750-2000 Вт
Подключение горячей воды	Макс. 60 °С	Макс. 60 °С	Макс. 60 °С
Тип сушки	Система сушки с конденсацией	Система сушки с конденсацией	Система сушки с конденсацией
Тип мытья	Распыление с помощью вращающегося сопла	Распыление с помощью вращающегося сопла	Распыление с помощью вращающегося сопла
Размеры (мм) (Ширина x Глубина x Высота)	448 x 558 x 815	448 x 558 x 815	448 x 600 x 845
Объем загрузки	Набор посуды на 9 персон	Набор посуды на 9 персон	Набор посуды на 9 персон
Вес (без упаковки)	30 кг	30 кг	36 кг
Вес (с упаковкой)	36 кг	36 кг	41 кг

Габариты изделия

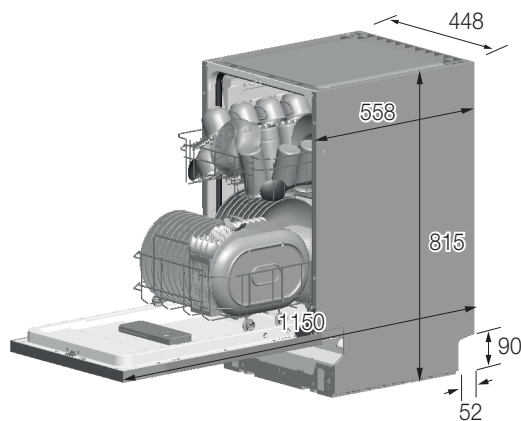

DW50K4050BB / DW50K4030BB

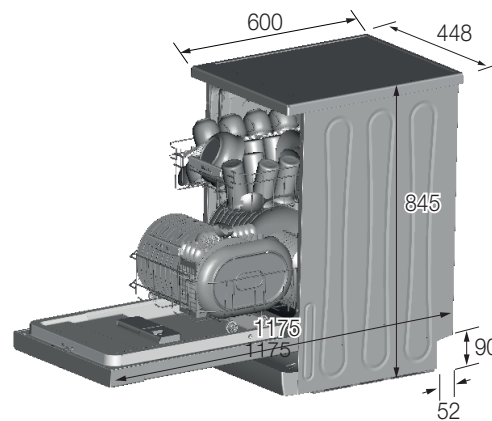

DW50K4030F

Технические данные изделия

ЭНЕРГЕТИЧЕСКАЯ ЭФФЕКТИВНОСТЬ	МАШИНЫ ПОСУДОМОЕЧНОЙ		
Изготовитель	SAMSUNG		
Название модели	DW50K4050BB	DW50K4030BB	DW50K4030FS DW50K4030FW
Класс защиты от поражения током	I		
IP-класс продукта	IPX2		
Класс энергетической эффективности	A	A	A
Потребление электроэнергии, кВт·ч /цикл	0,78	0,78	0,78
Класс качества мытья	A	A	A
Класс качества сушки	A	A	A
Номинальная емкость (количество столовых комплектов), шт.	9	9	9
Расход воды за цикл мойки, л	10	10	10
Корректированный уровень звуковой мощности, дБА	47	50	48

Характеристики энергетической эффективности определены согласно Приказу Министерства промышленности и торговли РФ от 29 апреля 2010 г. № 357

*На продукте присутствует наклейка с информацией о его энергетической эффективности.

Важные термины

1. Циркуляционный насос	Насос, который всасывает воду из нижней части машины и с помощью высокого давления подает ее по внутренним трубкам в верхние, средние и нижние сопла.
2. Сливной насос	Насос, который выводит из машины грязную воду, появляющуюся в процессе мытья.
3. Нагреватель	Нагреватель расположен у водных трубок внутри посудомоечной машины. Он нагревает текущую по трубкам воду для увеличения эффективности мытья.
4. Расходомер	Отображает количество подаваемой воды, основываясь на показаниях датчика, расположенного рядом с впускным клапаном и учитывающего выбросы воды.
5. Распределитель	Расположен у выходного конца поддона внутри машины. Включает или выключает поток воды, поступающий в нижнюю часть машины. (Данная модель не снабжена этим компонентом)
6. Дозатор	Расположен у резервуаров с моющим средством и ополаскивателем. Дозатор автоматически подает моющее средство и ополаскиватель в процессе мытья по мере необходимости.
7. Комплект емкостей	Комплекс элементов из нержавеющей стали, составляющий внутренний каркас посудомоечной машины.
8. Комплект поддона	Емкость внутри машины, в которой собирается вода. Подаваемая в машину вода собирается в поддоне после прохождения цикла. Поддон соединяется с циркуляционным насосом и сливным насосом.
9. Комплект передней панели	Комплекс элементов из нержавеющей стали, составляющий внутренний каркас передней двери.
10. Основание	Пластиковые элементы, составляющие каркас основания машины.
11. Комплект корзин	Верхние и нижние полки, на которые ставится посуда.
12. Средние / нижние сопла	Отмывают посуду, вращаясь и подавая воду под высоким давлением.
13. Выходная трубка	Трубка, которая уравнивает давление воздуха, создавая выход воздуха, расширяющегося при высокой температуре во время мытья и ополаскивания, наружу.
14. Переключатель блокировки дверцы	Определяет, закрыта или открыта дверца машины; если дверца открывается во время выполнения цикла мытья, цикл приостанавливается.

Заметки

Заметки

SAMSUNG

EAC

Страна изготовления : Произведено в Китае

Производитель :

Samsung Electronics Co., Ltd /Самсунг Электроникс Ко., Лтд

Адрес изготовителя :

Республика Корея, (Мэтан-донг) 129, Самсунг-ро,
Енгтонг-гу, г. Сувон, Кёнги-до, 443-742

Место производства :

Foshan Shunde Midea Washing Appliances Mfg.Co.,Ltd
Фошан Шунде Мидеа . Ко. Лтд, улица Гангъян 20, Пекин, район Шундэ,
Фошан, провинция Гуангдонг 528311, КНР

Импортер В России :

ООО « Самсунг Электроникс Рус Компани » 125009 г. Москва, ул. Воздвиженка д. 10.



Символ «не для пищевой продукции» применяется в соответствии с техническим регламентом Таможенного союза «О безопасности упаковки» 005/2011 и указывает на то, что упаковка данного продукта не предназначена для повторного использования и подлежит утилизации. Упаковку данного продукта запрещается использовать для хранения пищевой продукции.



Символ «петля Мебиуса» указывает на возможность утилизации упаковки. Символ может быть дополнен обозначением материала упаковки в виде цифрового и/или буквенного обозначения.

В СЛУЧАЕ ВОЗНИКНОВЕНИЯ ВОПРОСОВ ИЛИ КОММЕНТАРИЕВ

СТРАНА	ТЕЛЕФОН	ВЕБ-САЙТ
RUSSIA	8-800-555-55-55 (VIP care 8-800-555-55-88)	www.samsung.com/ru/support
BELARUS	810-800-500-55-500	www.samsung.com/support
GEORGIA	0-800-555-555	www.samsung.com/support
ARMENIA	0-800-05-555	www.samsung.com/support
AZERBAIJAN	0-88-555-55-55	www.samsung.com/support
KAZAKHSTAN	8-10-800-500-55-500 (GSM: 7799, VIP care 7700)	www.samsung.com/kz_ru/support
UZBEKISTAN	00-800-500-55-500 (GSM: 7799)	www.samsung.com/support
KYRGYZSTAN	00-800-500-55-500 (GSM: 9977)	www.samsung.com/support
TAJIKISTAN	8-10-800-500-55-500	www.samsung.com/support
MONGOLIA	+7-495-363-17-00	www.samsung.com/support
UKRAINE	0-800-502-000	www.samsung.com/ua/support (Ukrainian) www.samsung.com/ua_ru/support (Russian)
MOLDOVA	0-800-614-40	www.samsung.com/support

DD81-01867A-00_RU



DW50K4050BB
DW50K4030BB
DW50K4030FS
DW50K4030FW

Посудомийна машина

Посібник користувача

уявіть МОЖЛИВОСТІ

Дякуємо за придбання цього виробу компанії Samsung.



SAMSUNG

ЗМІСТ

ІНФОРМАЦІЯ З ТЕХНІКИ БЕЗПЕКИ	5	Водень є вибухонебезпечним
	5	Належне використання
	6	Утилізація
	6	Вказівки щодо позначки WEEE
ІНСТРУКЦІЯ З ВИКОРИСТАННЯ	7	Панель керування
	10	Індикації
	12	Функції посудомийної машини
ПЕРЕД ПЕРШИМ ВИКОРИСТАННЯМ МАШИНИ	13	Налаштування параметрів пом'якшувача води
	14	Засипання солі у пом'якшувач
	15	Наповнення дозатора для ополіскувача
	15	Дозатор для ополіскувача
	16	Використання миючого засобу
ЗАВАНТАЖЕННЯ ПОСУДУ В КОШИКИ ПОСУДОМИЙНОЇ МАШИНИ	19	Завантаження верхнього кошика
	20	Завантаження нижнього кошика
	21	Кошик для столових приборів і поличка для виделок
	22	Миття в посудомийній машині вказаних нижче столових приборів або тарілок
ЗАПУСК ПРОГРАМИ МИТТЯ	24	Таблиця циклів миття
	26	Увімкнення посудомийної машини
	27	Зміна програми
	27	Забули додати тарілку
	27	Вийміть посуд із посудомийної машини
ОБСЛУГОВУВАННЯ ТА ЧИЩЕННЯ	28	Система фільтрів
	28	Вузол фільтра
	29	Очищення розпилювачів
	29	Догляд за посудомийною машиною
	29	Захист від морозу
	29	Чищення дверцят
	30	Належний догляд за посудомийною машиною
ІНСТРУКЦІЯ ЗІ ВСТАНОВЛЕННЯ	31	Встановлення і вирівнювання
	31	Під'єднання до водопостачання та електроживлення
	33	Запуск посудомийної машини
ПОРАДИ ЩОДО УСУНЕННЯ НЕСПРАВНОСТЕЙ	40	Коди помилок
	41	Перш ніж телефонувати в центр обслуговування
ДОДАТОК	43	Технічні характеристики
	43	Розміри пристрою

Інформація з техніки безпеки

Уважно ознайомтеся з відомостями для користувача та збережіть їх для довідки у майбутньому. Якщо пристрій перейде до іншого власника, разом із ним слід передати і посібник.

Цей посібник містить розділи «Інструкції з техніки безпеки», «Деталі та функції», «Встановлення посудомийної машини», «Усунення несправностей» тощо.

Перш ніж користуватися посудомийною машиною, слід уважно прочитати посібник; це допоможе правильно використовувати та доглядати за пристроєм.



Дотримуючись принципу постійного розвитку та оновлення виробу, виробник може внести зміни без попереднього повідомлення про це.



ПОПЕРЕДЖЕННЯ. Під час користування посудомийною машиною слід дотримуватися основних заходів безпеки, зокрема зважати на викладені нижче вказівки.

1. Цей пристрій не повинні використовувати особи (зокрема діти) з обмеженими фізичними, сенсорними чи розумовими здібностями або браком знань, якщо за ними не ведеться нагляд або їм не були надані вказівки щодо використання пристрою особою, яка відповідальна за їхню безпеку.
2. **Для використання в Європі:** цим пристроєм можуть користуватися діти віком від 8 років та особи з обмеженими фізичними, сенсорними чи розумовими здібностями або браком досвіду та знань, якщо за ними ведеться нагляд чи їм були надані вказівки щодо безпечного використання пристрою і вони розуміють пов'язану з цим небезпеку. Діти не повинні гратися пристроєм. Дітям, якщо за ними не ведеться нагляд, заборонено чистити та обслуговувати пристрій.
3. Наглядайте за малими дітьми і не дозволяйте їм гратися пристроєм.
4. Якщо кабель живлення пошкоджено, задля уникнення небезпеки його має замінити виробник, працівник служби обслуговування чи кваліфікований спеціаліст.

УВАЖНО ПРОЧИТАЙТЕ ТА ДОТРИМУЙТЕСЯ ЦІЄЇ ІНФОРМАЦІЇ З ТЕХНІКИ БЕЗПЕКИ. ЗБЕРІГАЙТЕ ЦЮ ІНСТРУКЦІЮ.

Інформація з техніки безпеки

5. Використовуйте новий комплект шлангів, який постачається в комплекті з пристроєм; не використовуйте старі шланги.
6. Для пристроїв із вентиляційними творами в основі, слідкуйте, щоб килим не блокував отвори.
7. **Для використання в Європі:** не підпускайте дітей, молодших 3 років, до пристрою, якщо не наглядаєте за ними.
8. **УВАГА.** Для уникнення небезпеки, яка може виникнути через ненавмисне вимкнення термовимикача, цей пристрій не слід підключати до живлення через зовнішній вимикач, як-от таймер, або до схеми живлення, яка регулярно вмикається і вимикається за допомогою допоміжних засобів.
9. Цей пристрій призначений для використання в домашньому господарстві та в аналогічних умовах, як-от:
 - персоналом на кухнях магазинів, офісів та інших робочих середовищ;
 - у будинках фермерських господарств;
 - клієнтами готелів, мотелів та інших місць проживання;
 - у місцях, які надають місце для ночівлі та сніданок.
10. Не залишайте дверцята відкритими, оскільки через них можна перечепитися.
11. **ПОПЕРЕДЖЕННЯ.** Ножі та інший посуд із гострими краями слід завантажувати в кошик гострими краями вниз або класти горизонтально.

УВАЖНО ПРОЧИТАЙТЕ ТА ДОТРИМУЙТЕСЯ ЦЬОЇ ІНФОРМАЦІЇ З ТЕХНІКИ БЕЗПЕКИ. ЗБЕРІГАЙТЕ ЦЮ ІНСТРУКЦІЮ.

Водень є вибухонебезпечним

За певних умов у системі подачі гарячої води може утворюватися водень, наприклад якщо нею не користувалися упродовж двох або більше тижнів. ВОДЕНЬ Є ВИБУХОНЕБЕЗПЕЧНИМ. Якщо систему гарячої води не використовували упродовж тривалого часу, перш ніж користуватися посудомийною машиною, відкрийте усі вентиля з теплою водою і нехай вода декілька хвилин стікає. Це дасть вихід водню, який міг накопичитися. Оскільки водень легкозаймистий, не паліть і не запалюйте вогонь у цей час.

Належне використання

- Використовуйте дверцята і решітку для тарілок належним чином, не сідайте і не ставайте на них.
- Заборонено користуватися посудомийною машиною, якщо не встановлено на місце всі огорожувальні панелі. Під час роботи посудомийної машини дверцята слід відкривати надзвичайно обережно. Існує ризик виливання води.
- Якщо дверцята відкриті, не ставте на них жодних важких предметів. Пристрій може перекинутися вперед.
- Під час завантаження посуду для миття:
 - Розташуйте гострі предмети так, щоб вони не пошкодили герметизацію дверей.
 - Ножі слід ставити ручками догори, щоб запобігти ризику травмування.
- Попередження: ножі та інший посуд із гострими краями слід завантажувати в кошик гострими краями вниз або класти горизонтально.
- Після кожного циклу миття слід перевіряти, чи спорожнено резервуар для миючого засобу.
- Не мийте в посудомийній машині пластмасові предмети, якщо на них немає позначення про можливість миття в цьому пристрої або подібного позначення. Якщо на пластмасовому посуді таких позначень немає, слід ознайомитися з рекомендаціями виробника.
- Користуйтеся лише тими миючими засобами та додатками для полоскання, які призначено для автоматичної посудомийної машини. Категорично заборонено використовувати в посудомийній машині мило, засіб для прання або рідке мило для рук.
- Інші засоби відключення від мережі живлення слід включити до фіксованої проводки на відстані принаймні 3 мм між контактами усіх полюсів.
- Не підпускайте дітей до миючого засобу та ополіскувача; стежте за дітьми, коли дверцята посудомийної машини відчинено, оскільки всередині можуть бути залишки миючого засобу.
- Наглядайте за малими дітьми і не дозволяйте їм бавитись із пристроєм.
- Цей пристрій не призначено для використання малими дітьми або неповносправними людьми без нагляду.
- До складу миючих засобів для посудомийної машини входять сильні луги. У випадку проковтування вони становлять надзвичайну небезпеку. Уникайте їх потрапляння на шкіру та в очі і не дозволяйте дітям підходити до посудомийної машини, якщо дверцята відчинено.
- Не залишайте дверцята відкритими, оскільки через них можна перечепитися.
- Якщо кабель живлення пошкоджено, задля уникнення небезпеки його має замінити виробник, працівник служби обслуговування чи кваліфікований спеціаліст.
- Пакувальні матеріали слід утилізувати належним чином.
- Використовуйте посудомийну машину лише за призначенням.
- Встановлюючи пристрій, не згинайте і не притискайте надто сильно кабель живлення; це небезпечно.
- Не змінюйте елементи керування.
- Для під'єднання машини до системи подачі води слід використовувати тільки нові шланги; не використовуйте повторно старі шланги.

**УВАЖНО ПРОЧИТАЙТЕ ТА ДОТРИМУЙТЕСЯ ЦІЄЇ ІНФОРМАЦІЇ З
ТЕХНІКИ БЕЗПЕКИ. ЗБЕРІГАЙТЕ ЦЮ ІНСТРУКЦІЮ.**

Інформація з техніки безпеки

Утилізація

Утилізацію пакувального матеріалу посудомийної машини слід проводити належним чином.

Усі пакувальні матеріали можна піддавати вторинній переробці.

Пластмасові частини марковано стандартними міжнародними скороченнями:

PE	означає поліетилен, наприклад тонкий матеріал для загортання
PS	означає полістирол, наприклад матеріал для підкладок
POM	означає поліформальдегід, наприклад пластмасові затискачі
PP	означає поліпропілен, наприклад сольовий наповнювач
ABS	означає АБС-пластик, наприклад панель керування.



ПОПЕРЕДЖЕННЯ. Пакувальний матеріал може становити небезпеку для дітей!

Із приводу утилізації упаковки та пристрою звертайтеся до пункту вторинної переробки. Слід відрізати кабель живлення і зіпсувати систему закривання дверця.

Картонна упаковка виготовлена із переробленого паперу і підлягає утилізації через пункт збирання макулатури з метою переробки.

Правильно утилізуючи цей пристрій, ви допомагаєте попередити можливий негативний вплив на довкілля та здоров'я людей, який може мати місце внаслідок неправильної утилізації пристрою.

Докладніше про утилізацію цього пристрою можна дізнатися у місцевих органах влади чи службі утилізації побутових відходів.

Вказівки щодо позначки WEEE



Належна утилізація виробу (утилізація електричного та електронного обладнання)

(Стосується країн, в яких запроваджені системи розподіленої утилізації)

Ця позначка на виробі, аксесуарах або в документації до них вказує, що виріб, а також відповідні електронні аксесуари(наприклад, зарядний пристрій, гарнітура, USB- кабель) не можна викидати разом із побутовим сміттям після завершення терміну експлуатації. Щоб запобігти можливій шкоді довкіллю або здоров'ю людини через неконтрольовану утилізацію, утилізуйте це обладнання окремо від інших видів відходів, віддаючи його на переробку та уможливаючи таким чином повторне використання матеріальних ресурсів.

Фізичні особи можуть звернутися до продавця, у якого було придбано виріб, або до місцевого урядового закладу, щоб отримати відомості про місця та способи нешкідливої для довкілля вторинної переробки виробу.

Корпоративним користувачам слід звернутися до свого постачальника та перевірити правила й умови договору про придбання. Цей виріб потрібно утилізувати окремо від інших промислових відходів.

Відомості про зобов'язання Samsung щодо охорони довкілля і нормативні зобов'язання для окремих виробів чи продуктів, як от REACH, читайте на сторінці: samsung.com/uk/aboutsamsung/samsungelectronics/corporatecitizenship/data_corner.html

УВАЖНО ПРОЧИТАЙТЕ ТА ДОТРИМУЙТЕСЯ ЦІЄЇ ІНФОРМАЦІЇ З ТЕХНІКИ БЕЗПЕКИ. ЗБЕРІГАЙТЕ ЦЮ ІНСТРУКЦІЮ.

ІНСТРУКЦІЯ З ВИКОРИСТАННЯ

Панель керування

DW50K4030FS/FW



1	POWER (Живлення)	Щоб увімкнути посудомийну машину, натисніть цю кнопку: увімкнеться екран.
2	Програма	Вибір програми миття.
3	Половинне завантаження	Вибір функції Половинне завантаження . (Функцію Половинне завантаження слід використовувати, якщо в посудомийну машину завантажено не більше 5 столових наборів; завдяки цій функції машина споживає менше води та електроенергії. Цю функцію можна використовувати з усіма програмами, за винятком програми Попереднє миття).
4	Відкладений запуск	Встановлення часу відкладення миття. Запуск миття можна відкласти на період до 24 годин. Одне натиснення цієї кнопки означає, що запуск миття буде відкладено на одну годину.
5	Дисплей	Відображення індикатора режиму роботи, часу відкладення, кодів помилок тощо.
6	Додаткове полоскання	Вибір функції Додаткове полоскання , яка використовується для виконання додаткового циклу полоскання після завершення вибраної програми миття. Цю функцію можна використовувати з усіма програмами, за винятком програми Попереднє миття.
7	Гігієнічний цикл миття	Натисніть кнопку Гігієнічний цикл миття для виконання максимально гігієнічного циклу миття. Під час циклу останнього полоскання машина нагрівається до 67 °C і утримує цю температуру кілька хвилин. Цю функцію можна використовувати з усіма програмами, за винятком програми Попереднє миття.
8	Багатофункціональна таблетка (Блокування елементів керування)	Вибір функції Все в одному , для якої замість солі та ополіскувача використовується лише таблетка Все в одному . Цю функцію можна використовувати з усіма програмами, за винятком програми Попереднє миття. Можна також заблокувати кнопки на панелі керування, щоб діти не могли випадково увімкнути посудомийну машину натисненням кнопок на панелі. Щоб заблокувати чи розблокувати кнопки на панелі керування, натисніть та утримуйте кнопку Все в одному впродовж 3 секунд.
9	START (Пуск) (Reset (Перезапуск))	Увімкнувши живлення, закрийте дверцята посудомийної машини і виберіть потрібний цикл та додаткові параметри. Натисніть кнопку START (Пуск) , щоб запустити цикл. Якщо машину потрібно призупинити в процесі роботи, натисніть кнопку START (Пуск) і повільно та обережно відкрийте дверцята. Машину можна перезапустити, натиснувши та утримуючи кнопку START (Пуск) протягом 3 секунд під час роботи машини. Після перезапуску посудомийна машина повернеться до початково вибраних налаштувань, за винятком рівня використання солі для пом'якшувача води.

- Коли дверцята відкриті, активною є лише кнопка **POWER (Живлення)**.
- Параметри, доступні перед запуском циклу миття: **Все в одному**, **Відкладений запуск**, **Половинне завантаження**, **Гігієнічний цикл миття** та **Додаткове полоскання**.



ІНСТРУКЦІЯ З ВИКОРИСТАННЯ

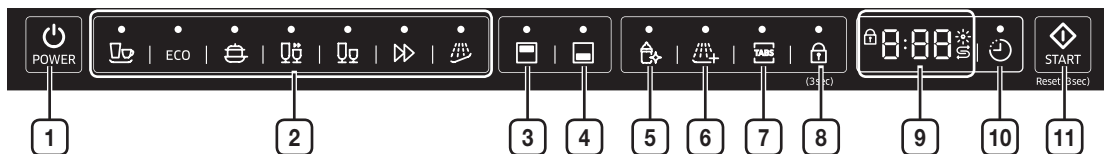

DW50K4050BB



DW50K4030BB



1	POWER (Живлення)	Щоб увімкнути посудомийну машину, натисніть цю кнопку: увімкнеться екран.
2	Цикл	Вибір програми миття.
3	Верхній рівень	<p>Якщо вибрано режим Верхній рівень, працюватиме лише форсунка верхньої решітки. Нижня форсунка не працюватиме.</p> <p>Використовуйте цю функцію для миття невеликої кількості тарілок чи склянок, розташованих на верхній решітці.</p> <p> Якщо ви вибрали режим Верхній рівень, кладіть тарілки, склянки тощо виключно на верхню решітку. Посудомийна машина не митиме посуд на нижній решітці.</p> <p>У режимі Верхній рівень цикл буде коротшим і витрати електроенергії нижчими.</p>
4	Нижній рівень	<p>Якщо вибрано режим Нижній рівень, працюватиме лише форсунка нижньої решітки. Верхня форсунка не працюватиме.</p> <p>Використовуйте цю функцію для миття невеликої кількості тарілок чи склянок, розміщених на нижній решітці.</p> <p> Якщо ви вибрали режим Нижній рівень, кладіть тарілки, склянки тощо виключно на нижню решітку. Посудомийна машина не митиме посуд на верхній решітці.</p> <p>У режимі Нижній рівень цикл буде коротшим і витрати електроенергії нижчими.</p>
5	Гігієнічний цикл миття	Натисніть кнопку Гігієнічний цикл миття для виконання максимально гігієнічного циклу миття. Під час циклу останнього полоскання машина нагрівається до 67 °C і утримує цю температуру кілька хвилин. Цю функцію можна використовувати з усіма програмами, за винятком програми Попереднє миття.
6	Додаткове полоскання	Вибір функції Додаткове полоскання , яка використовується для виконання додаткового циклу полоскання після завершення вибраної програми миття. Цю функцію можна використовувати з усіма програмами, за винятком програми Попереднє миття.
7	Багатофункціональна таблетка	Вибір функції Все в одному , для якої замість солі та ополіскувача використовується лише таблетка Все в одному . Цю функцію можна використовувати з усіма програмами, за винятком програми Попереднє миття.
8	Блокування елементів керування	За допомогою функції Блокування елементів керування можна заблокувати кнопки на панелі керування, щоб діти не могли випадково увімкнути посудомийну машину натисненням кнопок на панелі.

<p>9 Індикатор</p>	<p>Якщо світиться індикатор «Заповнення ополіскувача» або «Заповнення солі», це означає, що потрібно поповнити рівень ополіскувача або солі.</p> <p> Індикатор «Заповнення солі»</p> <ul style="list-style-type: none"> Якщо світиться індикатор «Заповнення солі», це означає, що в посудомийній машині закінчується сіль і її слід поповнити. <p> Індикатор «Заповнення ополіскувача»</p> <ul style="list-style-type: none"> Якщо світиться індикатор «Заповнення ополіскувача», це означає, що в посудомийній машині закінчується ополіскувач і його слід поповнити. <p> Індикатор «Блокування елементів керування»</p> <ul style="list-style-type: none"> Якщо світиться індикатор «Блокування елементів керування», це означає, що посудомийна машина заблокована і виконувати будь-які операції неможливо.
<p>10 Відкладений запуск</p>	<p>Встановлення часу відкладення миття. Запуск миття можна відкласти на період до 24 годин. Одне натиснення цієї кнопки означає, що запуск миття буде відкладено на одну годину.</p>
<p>11 START (Пуск) (Reset (Перезапуск))</p>	<p>Увімкнувши живлення, закрийте дверцята посудомийної машини і виберіть потрібний цикл та додаткові параметри. Натисніть кнопку START (Пуск), щоб запустити цикл.</p> <p>Якщо машину потрібно призупинити в процесі роботи, натисніть кнопку START (Пуск) і повільно та обережно відкрийте дверцята.</p> <p>Машину можна перезапустити, натиснувши та утримуючи кнопку START (Пуск) протягом 3 секунд під час роботи машини. Після перезапуску посудомийна машина повернеться до початково вибраних налаштувань, за винятком рівня використання солі для пом'якшувача води.</p>

-  Коли дверцята зачинені, активною є лише кнопка **POWER (Живлення)**.
- Параметри, доступні перед запуском циклу миття: **Багатофункціональна таблетка, Половинне завантаження, Відкладення, Гігієнічний цикл миття та Додаткове полоскання.**

ІНСТРУКЦІЯ З ВИКОРИСТАННЯ

Індикації

DW50K4030FW/FS

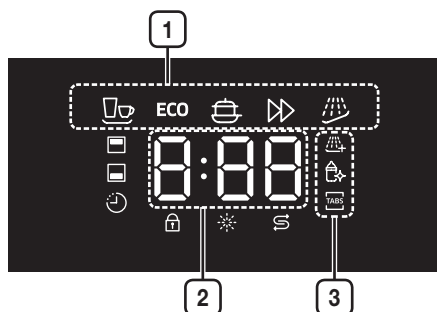

1	ПІКТОГРАМИ ПРОГРАМ	Програми вибираються натисненням кнопки Програма .
	Звичайний режим	Для звичайно забрудненого посуду, наприклад каструль, склянок, мисок і злегка забруднених пателень. Звичайний щоденний цикл.
ECO	Еко-програма	Для миття середньо забрудненого посуду; знижений рівень споживання води та електроенергії.
	Інтенсивне миття	Для миття сильно забрудненого посуду, зокрема каструль та сковорідок.
	Експрес-програма	Для миття середньо забрудненого посуду; скорочений цикл миття.
	Попереднє миття	Холодне полоскання для усунення бруду на посуді, що довго зберігався, або замочування посуду із засохлим брудом перед основною програмою миття.
2	СЕГМЕНТ 3*8	Відображення залишкового часу, коду помилки або часу відкладення.
3	ІНДИКАТОРИ ВИЧЕРПАННЯ	Якщо світиться індикатор «Заповнення ополіскувача» або «Заповнення солі», це означає, що потрібно поповнити рівень ополіскувача або солі.
	Додаткове полоскання	Вибір функції Додаткове полоскання , яка використовується для виконання додаткового циклу полоскання після завершення вибраної програми миття. Цю функцію можна використовувати з усіма програмами, за винятком програми Попереднє миття.
	Гігієнічний цикл миття	Натисніть кнопку Гігієнічний цикл миття для виконання максимально гігієнічного циклу миття. Під час циклу останнього полоскання машина нагрівається до 67 °C і утримує цю температуру кілька хвилин. Цю функцію можна використовувати з усіма програмами, за винятком програми Попереднє миття.
	Багатофункціональна таблетка (Блокування елементів керування)	Вибір функції Все в одному , для якої замість солі та ополіскувача використовується лише таблетка Все в одному . Цю функцію можна використовувати з усіма програмами, за винятком програми Попереднє миття. Можна також заблокувати кнопки на панелі керування, щоб діти не могли випадково увімкнути посудомийну машину натисненням кнопок на панелі. Щоб заблокувати чи розблокувати кнопки на панелі керування, натисніть та утримуйте кнопку Все в одному впродовж 3 секунд.

DW50K4050BB

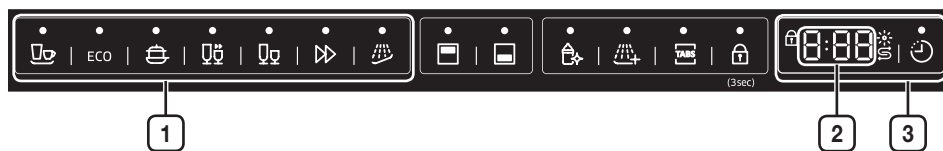

DW50K4030BB



1	ПІКТОГРАМИ ПРОГРАМ	Програми вибираються натисненням кнопки Програма .
	Звичайний режим	Для звичайно забрудненого посуду, наприклад каструль, склянок, мисок і злегка забруднених пательень. Звичайний щоденний цикл.
ECO	Еко-програма	Для миття середньо забрудненого посуду; знижений рівень споживання води та електроенергії.
	Інтенсивне миття	Для миття сильно забрудненого посуду, зокрема каструль та сковорідок.
	Швидке миття (DW50K4050BB)	Для миття легко забрудненого посуду; дуже короткий цикл.
	Делікатне миття (DW50K4050BB)	Для миття легко забрудненого делікатного посуду.
	Експрес-програма	Для миття середньо забрудненого посуду; скорочений цикл миття.
	Попереднє миття	Холодне полоскання для усунення бруду на посуді, що довго зберігався, або замочування посуду із засохлим брудом перед основною програмою миття.
2	СЕГМЕНТ 3*8	Відображення залишкового часу, коду помилки або часу відкладення.
3	ІНДИКАТОРИ ВИЧЕРПАННЯ	Якщо світиться індикатор «Заповнення ополіскувача» або «Заповнення солі», це означає, що потрібно поповнити рівень ополіскувача або солі.
	ІНДИКАТОР ВИЧЕРПАННЯ СОЛІ	Якщо світиться індикатор «Заповнення солі», це означає, що в посудомийній машині закінчується сіль і її слід поповнити.
	ІНДИКАТОР ВИЧЕРПАННЯ ОПОЛІСКУВАЧА	Якщо світиться індикатор «Заповнення ополіскувача», це означає, що в посудомийній машині закінчується ополіскувач і його слід поповнити.
	ІНДИКАТОР БЛОКУВАННЯ ЕЛЕМЕНТІВ КЕРУВАННЯ	Якщо світиться індикатор «Блокування елементів керування», це означає, що посудомийна машина заблокована і виконувати будь-які операції неможливо.
	ІНДИКАТОР ВІДКЛАДЕНОГО ЗАПУСКУ	Якщо світиться індикатор «Відкладений запуск», це означає, що запуск посудомийної машини відбудеться через визначену кількість годин.

ІНСТРУКЦІЯ З ВИКОРИСТАННЯ

Функції посудомийної машини

Вигляд спереду і ззаду

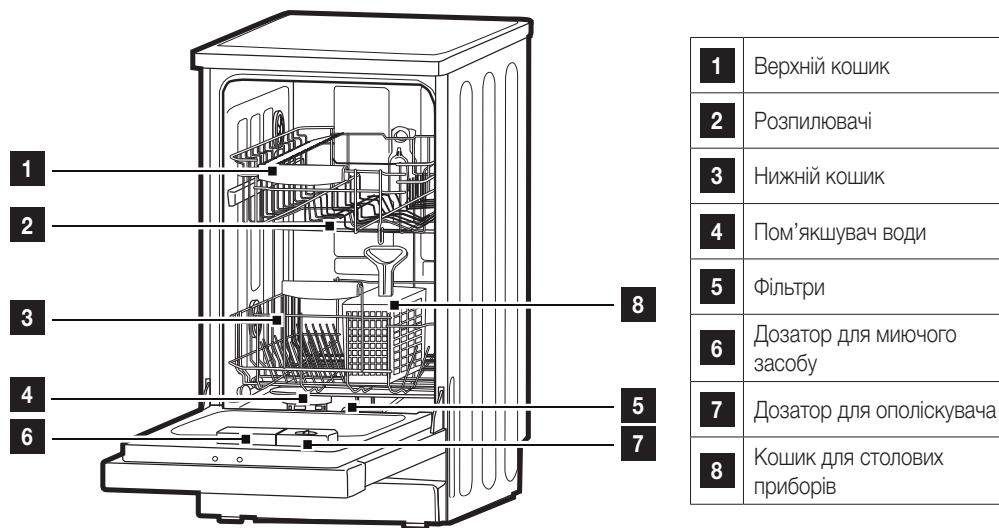

Перед першим використанням машини

Перед першим використанням посудомийної машини:

- Налаштування параметрів пом'якшувача води
- Засипання солі у пом'якшувач
- Наповнення дозатора для ополіскувача
- Засипання миючого засобу

Налаштування параметрів пом'якшувача води

Пом'якшувач води призначено для усунення з води мінералів і солей, які негативно впливають на роботу пристрою. Що вищий вміст цих мінералів і солей, то жорсткіша вода. Пом'якшувач слід обирати відповідно до рівня жорсткості води у вашому регіоні. Дані про рівень жорсткості води у своєму регіоні дізнавайтеся в місцевій організації водопостачання.

Налаштування

Дозування солі встановлюється у межах від «Н0» до «Н7».

Якщо вибрано значення «Н0», сіль не потрібна.

- Дізнайтеся, яка жорсткість водопровідної води. Таку інформацію можна отримати в місцевому водоканалі.
- Встановлене значення можна знайти в таблиці жорсткості води.
- Закрийте дверцята.
- Увімкніть живлення за допомогою перемикача «POWER (Живлення)».
- Натисніть та утримуйте кнопку «Відкладення», тоді натисніть і утримуйте протягом 5 секунд кнопку «Програма» (для встановленої окремо посудомийної машини) або кнопку «Пуск» (для повністю вбудованої посудомийної машини). Один раз пролунає звуковий сигнал, і на цифровому дисплеї почне блимати індикація «Н.» (заводське налаштування «Н4»).

Щоб змінити налаштування:

- Натисніть кнопку «Відкладення». З кожним натисненням кнопки встановлене значення збільшуватиметься на один крок; значення «Н7» зміниться значенням «Н0» (вимк.).
- Натисніть кнопку «Програма» або «Пуск». Вибране значення збережено.

Щоб дізнатися показник жорсткості води, зверніться до місцевої організації водопостачання.

Таблиця жорсткості води

ЖОРСТКІСТЬ ВОДИ		ммоль/л	Встановлене на машині значення
°Clark	Діапазон		
0-8	м'яка	0-1,1	H0
9-10	м'яка	1,2-1,4	H1
11-12	середньої жорсткості	1,5-1,8	H2
13-15	середньої жорсткості	1,9-2,1	H3
16-20	середньої жорсткості	2,2-2,9	H4
21-26	жорстка	3,0-3,7	H5
27-38	жорстка	3,8-5,4	H6
39-62	жорстка	5,5-8,9	H7

Перед першим використанням машини

Засипання солі у пом'якшувач

Слід користуватися спеціально призначеною для посудомийної машини сіллю.

 Якщо у придбаній моделі не передбачено пом'якшувача води, цей розділ можна опустити

ПОМ'ЯКШУВАЧ ВОДИ

Рівень жорсткості води у різних регіонах різний. Якщо вода жорстка, на начинні будуть утворюватися відкладення. З метою виведення з води вапна та мінералів пристрій обладнано спеціальним пом'якшувачем води, в якому використовується сіль.

Контейнер для солі розташований під нижнім кошиком. Щоб заповнити контейнер, виконайте вказівки нижче.

-  **УВАГА!** Слід використовувати лише сіль, спеціально призначену для посудомийних машин! Інші види солі, які не призначено для цього, зокрема столова сіль, призведуть до пошкодження пом'якшувача води. Якщо пошкодження сталися в результаті використання невідповідної солі, виробник не дає гарантії і не несе відповідальності за спричинені пошкодження.
- Сіль слід засипати лише перед початком однієї з повних програм миття.
- Це попередить утворення гранул солі або залишків солоної води на дні машини, що може стати причиною корозії.
- Після першого циклу миття індикатор на панелі керування вимикається.

1. Зніміть нижній кошик, а тоді викрутіть і зніміть кришку з контейнера для солі.

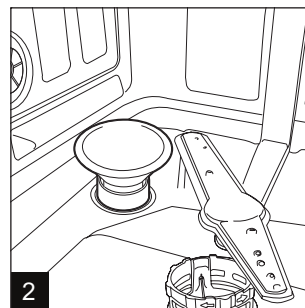
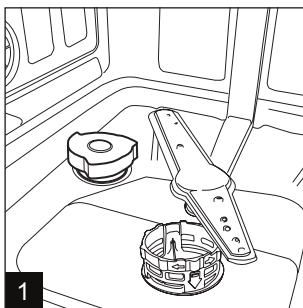

2. Якщо контейнер наповнюється вперше, заповніть його водою на 2/3 об'єму (близько 500 мл).
3. Встановіть кінець лійки (додається) в отвір і засипте близько 1,2 кг солі. Якщо з контейнера для солі витече невелика кількість води, це не свідчить про несправність.
4. Обережно закрутіть кришку на місце.
5. Зазвичай попереджувальний індикатор запасу солі вимикається за 2–6 днів після засипання солі в контейнер.

-  • Якщо попереджувальний індикатор запасу солі на панелі керування вмикається, слід знову наповнити контейнер. Навіть за умови достатньої наповненості контейнера індикатор може вимкнутись не відразу, а лише після повного розчинення солі. Якщо на панелі керування немає попереджувального індикатора запасу солі (в окремих моделях), час наступного засипання солі у пом'якшувач можна визначати на основі виконаних посудомийною машиною циклів (дивіться наведену далі схему).
- Підтікання солі можна змити за допомогою програми замочування.

Наповнення дозатора для ополіскувача

Використання ополіскувача

Ополіскувач додається автоматично під час останнього полоскання, що забезпечує належне змивання, відсутність смуг і плям після висихання.

⚠ УВАГА! Для посудомийної машини слід використовувати лише спеціальний ополіскувач. Заборонено заливати у дозатор для ополіскувача будь-які інші речовини (наприклад, засіб для очищення посудомийної машини, рідкий миючий засіб). Це може призвести до пошкодження пристрою.

Час повторного заповнення дозатора для ополіскувача

Якщо на панелі керування немає попереджувального індикатора запасу ополіскувача, рівень засобу можна визначити за кольором оптичного індикатора рівня «D», розташованого біля кришки. Коли дозатор для ополіскувача буде повністю заповнено, індикатор стане темним. У міру зменшення рівня ополіскувача в дозаторі розмір темної позначки буде зменшуватися. Слід стежити за тим, щоб рівень ополіскувача не опускався нижче рівня 1/4.

У міру використання ополіскувача розмір темної позначки на індикаторі запасу засобу змінюється, як показано на малюнку нижче.

- Заповнений
- ◐ Заповнений на 3/4
- ◑ Заповнений на 1/2
- ◒ Заповнений на 1/4: слід додати для запобігання появі плям
- Порожній

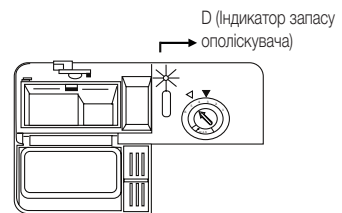

Дозатор для ополіскувача

1. Щоб відкрити дозатор, поверніть кришку до стрілки «відкрито» (ліворуч) і підніміть її.

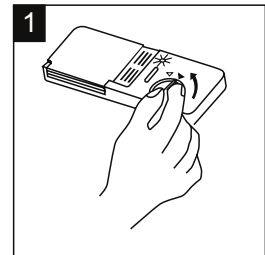

2. Залейте ополіскувач у дозатор; стежте за тим, щоб не перелити.

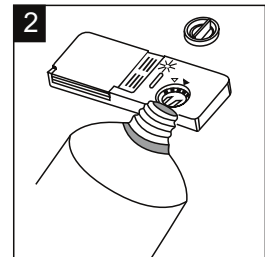

3. Встановіть кришку на місце, припасувавши її до стрілки «відкрито», а тоді поверніть до стрілки «закрито» (праворуч).

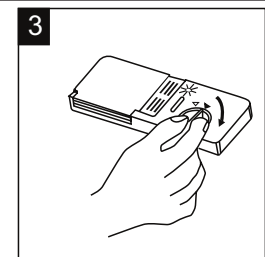

Перед першим використанням машини

Ополіскувач вливається під час останнього полоскання з метою попередження утворення крапель води на посуді, які можуть залишати плями та смуги. Він також покращує висихання, даючи змогу воді вільно стікати з посуду. Для використання у посудомийних машинах призначено рідкі засоби для полоскання. Дозатор для ополіскувача розташований у дверцятах біля дозатора для миючого засобу.

Щоб заповнити дозатор, відкрийте кришку і залийте в нього ополіскувач, доки індикатор рівня не стане повністю чорним. Об'єм резервуара для засобу для полоскання становить близько 140 мл.

Стежте за тим, щоб не налити забагато ополіскувача, оскільки це може стати причиною утворення надмірної піни. Витріть розлите вологою ганчіркою. Перш ніж закрити дверцята посудомийної машини, обов'язково встановіть кришку на місце.

⚠ УВАГА! Щоб попередити утворення надмірної піни під час наступного миття, витріть вологопоглинаючою тканиною усі краплі розлитого засобу для полоскання.

Регулювання дозатора для ополіскувача

Дозатор для ополіскувача має чотири чи шість налаштувань. Слід завжди починати з налаштування «4». Якщо виникають проблеми з плямами і недостатнім висиханням, збільште кількість ополіскувача; для цього зніміть кришку дозатора та поверніть диск у положення «5». Якщо посуд і далі не висихає або вкритий плямами, встановіть регулятор на наступну цифру, доки плями на посуді не зникнуть. Заводське налаштування дозатора – положення «5».

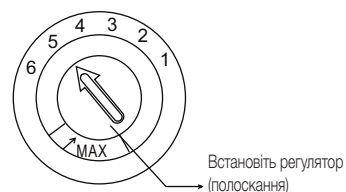

☑ Якщо після миття на посуді залишаються краплі води або вапняний наліт, збільште дозування. Якщо ж на тарілках залишають липкі білуваті смуги або синювата плівка на склянках чи лезах ножів, дозування потрібно зменшити.

Використання миючого засобу

Миючі засоби із вмістом хімічних речовин необхідні для усунення бруду, його розщеплення та виведення з посудомийної машини. Для цієї мети підходить більшість миючих засобів, наявних у продажі.

Концентрований миючий засіб

Залежно від хімічного складу, миючі засоби можна поділити на два основні типи:

- традиційні лужні миючі засоби з їдкими компонентами
- концентровані миючі засоби з низьким вмістом лугів і з натуральними ензимами

Використання «звичайних» програм миття разом із концентрованими миючими засобами зменшує забруднення і підходить для тарілок; такі програми миття спеціально пристосовано до властивостей із розщеплення бруду ензимами концентрованого миючого засобу. З цієї причини «звичайні» програми миття, під час яких використовуються концентровані миючі засоби, можуть дати результати, яких за інших обставин можна досягнути лише за допомогою «інтенсивних» програм.

Миючі засоби у вигляді таблеток

Миючі засоби у вигляді таблеток від різних виробників розчиняються з різною швидкістю. Відтак, окремі такі засоби можуть не розчинитися та не виявити своєї повної миючої дії під час коротких програм. Тому миючі засоби у вигляді таблеток рекомендовано використовувати для довгих програм, щоб забезпечити повне усунення залишків таких миючих засобів.

Дозатор для миючого засобу

Дозатор слід заповнювати перед початком циклу миття відповідно до вказівок, наведених у таблиці циклів миття. У цих посудомийних машинах використовується менше миючого засобу та ополіскувача порівняно з традиційними пристроями. Загалом для звичайного завантаження потрібна всього одна столова ложка миючого засобу. Проте для більш забрудненого посуду його потрібно більше. Миючий засіб слід додавати лише безпосередньо перед запуском посудомийної машини, щоб попередити його зволоження та неповне розчинення.

Потрібна кількість миючого засобу

1. Якщо кришка закрита: натисніть кнопку розблокування. Відкриються пружини кришки.
2. Миючий засіб слід додавати безпосередньо перед початком циклу миття. Для посудомийної машини потрібно використовувати лише спеціальний миючий засіб.

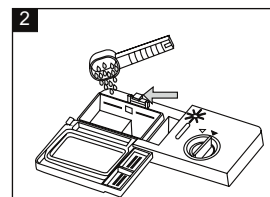
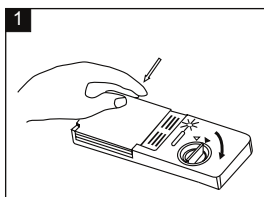

⚠ ПОПЕРЕДЖЕННЯ. Під час користування посудомийною машиною слід дотримуватися основних заходів безпеки, зокрема зважати на таке.

Слід використовувати лише миючі засоби, спеціально призначені для посудомийних машин. Миючий засіб слід зберігати у свіжому та сухому стані. Миючий засіб слід засипати в дозатор лише після підготовки посуду до миття.

Заповнення дозатора миючим засобом

Заповніть дозатор миючим засобом. Позначення означають рівні дозування, дивіться малюнок праворуч.

1. Відсік для засипання миючого засобу для основного циклу миття; «MIN» (MIN.) означає приблизно 20 г засобу.
2. Відсік для миючого засобу для циклу попереднього миття, приблизно 5 г засобу.

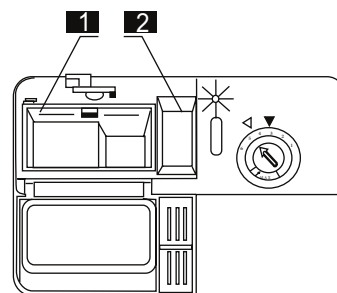

Дотримуйтеся вказівок виробників щодо дозування та зберігання, вказаних на упаковках миючих засобів. Закрийте кришку і натисніть на неї, щоб зафіксувати на місці.

Якщо посуд дуже забруднений, у відсік для попереднього миття потрібно засипати більшу дозу миючого засобу. Цей миючий засіб почне діяти під час етапу попереднього миття.

-  Інформацію про кількість миючого засобу для окремих програм наведено на останній сторінці. Слід пам'ятати, що вказані кількості можуть різнитися залежно від ступеня забруднення посуду та жорсткості води. Дотримуйтеся рекомендацій виробника, наведених на упаковці миючого засобу.

Перед першим використанням машини

Використання багатофункціональних миючих засобів у вигляді таблеток

Загальні поради

1. Перш ніж користуватися цими засобами, перевірте, чи жорсткість водопровідної води сумісна з використанням цих засобів; дивіться інструкції виробників миючих засобів (на упаковці засобу).
2. Ці засоби слід використовувати строго відповідно до інструкцій виробника миючих засобів.
3. Якщо у вас виникли проблеми під час першого використання багатофункціональних миючих засобів, зверніться до виробника миючих засобів на гарячу лінію (номер телефону зазначений на упаковці засобу). Це комбіновані миючі засоби, які поєднують у собі функції миючих засобів/ополіскувачів і солі. Перш ніж користуватися цими засобами, перевірте, чи жорсткість водопровідної води сумісна з використанням цих засобів; дивіться інструкції виробників миючих засобів (на упаковці засобу).

Спеціальні поради

У випадку використання комбінованих засобів ополіскувач і сіль більше не потрібні. Можливо, слід встановити найнижче налаштування для жорсткості води.

Щоб вибрати програму «Все в одному»:

1. Натисніть перемикач живлення і виберіть цикл миття із використанням багатофункціональних миючих засобів: натисніть і утримуйте кнопку «Багатофункціональна таблетка», доки не почне блимати індикатор програми «Все в одному».
2. Цикл миття із використанням багатофункціональних миючих засобів буде доступним після натиснення кнопки START (Пуск); засвітиться індикатор програми «Все в одному».

Щоб скасувати програму «Все в одному»:

Щоб скасувати функцію «Все в одному», натисніть кнопку «Багатофункціональна таблетка» або дотримуйтеся інструкцій розділу «Скасування програми під час її виконання».

Якщо ви вирішили перейти на використання стандартних миючих засобів, рекомендовано зробити таке:

1. Заповніть відсіки для солі і для ополіскувача.
2. Встановіть для жорсткості води найвище можливе значення та запустіть три звичайні цикли без посуду.
3. Знову встановіть значення для жорсткості води відповідно до умов у вашому регіоні (докладнішу інформацію шукайте в посібнику користувача).

 Цикл миття із багатофункціональними миючими засобами є додатковою функцією; його слід використовувати з іншими програмами (Інтенсивне миття, Еко-програма та легке миття).

Завантаження посуду в КОШИКИ ПОСУДОМИЙНОЇ МАШИНИ

Щоб забезпечити оптимальні результати миття, слід виконати наведені далі вказівки щодо завантаження посуду. Функції та вигляд кошиків і кошиків для столового срібла можуть бути дещо іншими залежно від моделі.



Застереження щодо завантаження посуду в кошики посудомийної

Потрібно зішкребти з посуду великі залишки їжі. Не потрібно змивати тарілки під проточною водою. Завантажте посуд у посудомийну машину у наведений далі спосіб.

1. Горнята, склянки, каструлі чи сковорідки слід ставити дном догори.
2. Предмети з викривленою поверхнею або із заглибинами потрібно ставити під нахилом, щоб вода вільно стікала.
3. Посуд слід ставити надійно, щоб попередити його перекидання.
4. Посуд не має перешкоджати обертанню розпилювачів під час миття.

Не варто мити в посудомийній машині дрібні предмети, оскільки вони можуть випасти із кошиків.



Виймання посуду

Щоб запобігти скапуванню води з верхнього кошика на нижній, рекомендовано спочатку розвантажувати нижній кошик.

Завантаження верхнього кошика

Верхній кошик призначений для делікатного та легкого посуду, наприклад склянок, горняток, блюдець, а також тарілок, невеликих мисок і плоских пателень (якщо вони не надто брудні). Ставте посуд таким чином, щоб він не рухався під дією струменя води.

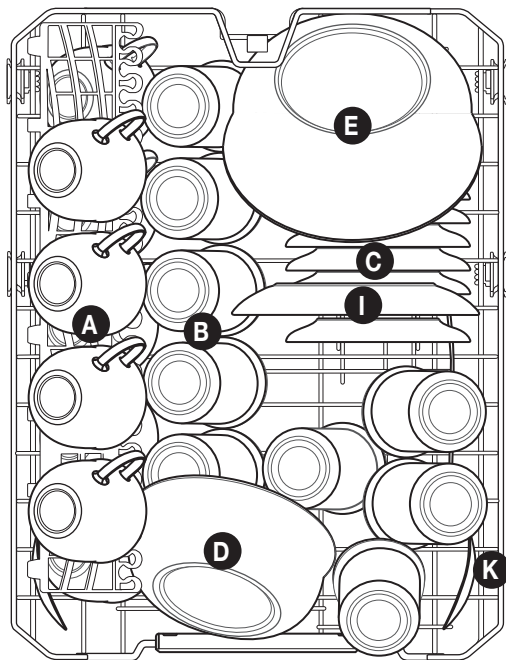

Верхній кошик

Тип	Посуд
A	Горня
B	Склянка
C	Блюдець
D	Порційна тарілка
E	Порційна тарілка
I	Десертна тарілка
K	Ложки для роздачі

Завантаження посуду в кошики посудомийної машини

Регулювання верхнього кошика

У разі потреби висоту розташування верхнього кошика можна змінити, щоб забезпечити більше простору для великого посуду у верхньому чи нижньому кошику. Верхній кошик можна відрегулювати по висоті, поставивши колеса на рейки на різній висоті. Довгі предмети, столові прибори, виделки і ложки для салату або ножі слід класти на полицку таким чином, щоб вони не перешкождали обертанню розпилювачів. Якщо полицка не потрібна, її можна скласти або зняти.

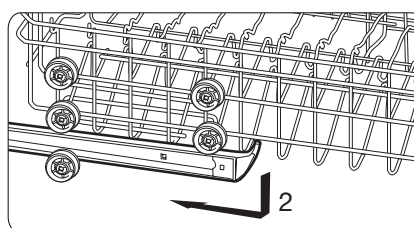
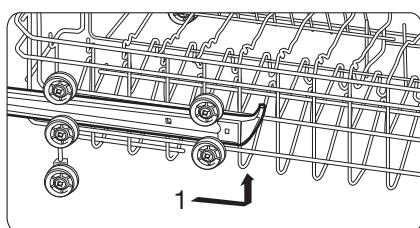

Завантаження нижнього кошика

Рекомендовано ставити у нижній кошик великі предмети, які мити найважче: каструлі, пательні, кришки, тарілки та миски (дивіться малюнок нижче).

Варто за можливості розташовувати тарілки та кришки збоку кошиків, щоб не перешкождали обертанню розпилювачів.

Каструлі, тарілки тощо слід завжди ставити догори дном.

Глибокі каструлі слід ставити під нахилом, щоб із них вільно стікала вода.

Нижній кошик має функцію складання ряду, що дає можливість завантажити каструлі більшого розміру або більшу кількість таких каструль.

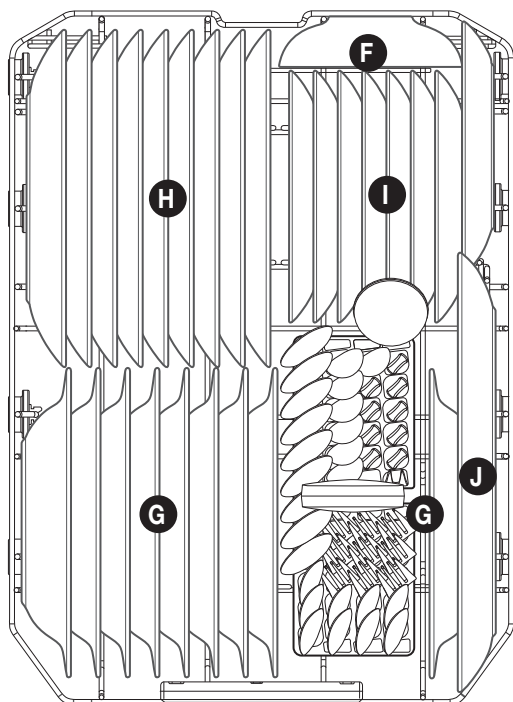

Нижній кошик	
Тип	Посуд
F	Порційна тарілка
G	Супова тарілка
H	Мілка тарілка
I	Десертна тарілка
J	Овальна тарілка

Складані решітки верхнього і нижнього кошиків

Складані решітки, які мають дві частини і розташовані в нижньому кошику машини, мають на меті полегшити розміщення великої посуду, як-от каструль, пательнь тощо. За потреби кожен частину можна скласти окремо або можна скласти їх усіх та отримати більше місця. Складані решітки можна підняти догори або скласти.

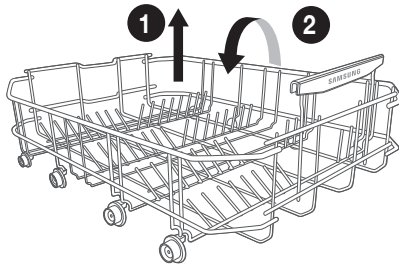

Нижній кошик

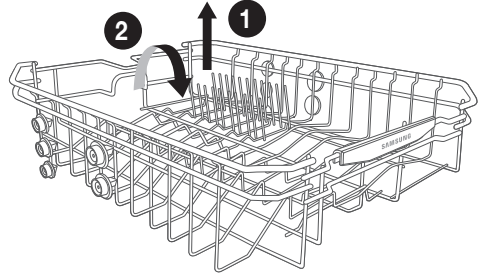

Верхній кошик 2

Кошик для столових приборів і полицка для виделок

Столові прибори слід складати у кошик для столових приборів ручками донизу. Якщо кошик має бокові кошики, ложки слід завантажувати по одній у відповідні прорізи, особливо довгі предмети слід класти горизонтально спереду верхнього кошика.

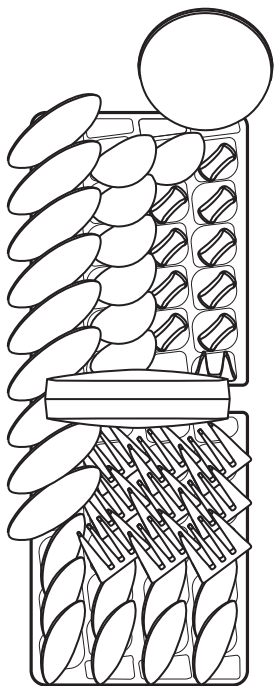

Дверцята

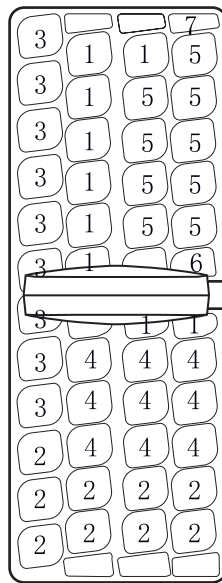

Дверцята





Кошик для столових приборів

Тип	Посуд
1	Чайні ложки
2	Десертні ложки
3	Супові ложки
4	Виделки
5	Ножі
6	Виделки для роздачі
7	Черпаки для підливи

Завантаження посуду в кошики посудомийної машини

Миття в посудомийній машині вказаних нижче столових приборів або тарілок

Не підходять для миття у посудомийній машині	Підходять для миття у посудомийній машині із певними обмеженнями
<p>Столові прибори з дерев'яними, порцеляновими або перламутровими ручками.</p> <p>Пластмасовий посуд, який не є термостійким</p> <p>Старі столові прибори з приклеєними частинами, котрі не є термостійкими</p> <p>Склеєні столові прибори чи тарілки</p> <p>Олов'яні або мідні предмети</p> <p>Свинцевий криштал</p> <p>Сталеві елементи, які піддаються корозії</p> <p>Дерев'яні тарілки, предмети з синтетичного волокна.</p> <p> ПОПЕРЕДЖЕННЯ. Слідкуйте за тим, щоб предмети не виступали низу.</p>	<p>Скло певних видів може потьмяніти після численного миття.</p> <p>Срібні та алюмінієві частини мають тенденцію до зміни кольору під час миття.</p> <p>Якщо їх часто мити в посудомийній машині, глазуровані частини можуть потьмяніти.</p>

 Не завантажуйте в посудомийну машину предмети, забруднені цигарковим попелом, воском свічок, лаком або фарбою. Коли купуєте новий посуд, обов'язково перевіряйте його на придатність до миття у посудомийних машинах.

 Не перевантажуйте посудомийну машину. У пристрої є місце лише для 9 стандартних тарілок. Не мийте у пристрої посуд, який не придатний для миття у посудомийних машинах. Це має значення для отримання належних результатів та ощадливого споживання електроенергії.

Завантаження столових приборів і тарілок

Перш ніж завантажувати тарілки, слід:
видалити великі залишки їжі;
розм'якшити залишки підгорілої їжі на пательнях.

Коли завантажуєте тарілки і столові прибори, пам'ятайте

Тарілки та столові прибори не мають перешкоджати обертанню розпилювачів.
Чашки, склянки, пательні тощо слід завантажувати отворами вниз, щоб попередити накопичення в них води.
Тарілки тощо не слід класти одна в одну або накривати одна одною.

 Тарілки тощо не слід класти одна в одну або накривати одна одною.

- Щоб попередити пошкодження склянок, ставте їх так, щоб вони не торкалися одна до одної.
- Ставте у нижній кошик великі предмети, які мити найважче.
- Верхній кошик призначений для більш делікатного та легшого посуду, наприклад склянок, горняток.

УВАГА

Довгі гострі ножі, встановлені вертикально, становлять небезпеку!
Довгі та/або гострі столові прибори, наприклад ножі для розробляння м'яса, слід класти горизонтально на верхню решітку.

Пошкодження скляного та іншого посуду.

Можливі причини:	Рекомендоване вирішення:
<ul style="list-style-type: none"> • Вид скла або спосіб виробництва. Хімічний склад миючого засобу. • Температура води та тривалість програми посудомийної машини. 	<ul style="list-style-type: none"> • Використовуйте скляний посуд або порцелянові тарілки, на яких є позначення виробника про придатність для миття в посудомийних машинах. • Користуйтеся м'яким миючим засобом, призначеним власне для тарілок. За потреби, зверніться до виробників миючих засобів для отримання докладнішої інформації. • Вибирайте програму з низькою температурою. • Щоб попередити пошкодження скла та столових приборів, виймайте їх із посудомийної машини відразу після завершення програми.

Завершення циклу миття

Після завершення циклу миття 6 разів пролунає звуковий сигнал посудомийної машини. Вимкніть пристрій за допомогою кнопки «POWER (Живлення)», перекрийте подачу води та відкрийте дверцята посудомийної машини. Зачекайте кілька хвилин, перш ніж виймати посуд, щоб попередити його пошкодження, оскільки гарячі тарілки легше б'ються. Крім того, вони краще підсохнуть.

Запуск програми миття

Таблиця циклів миття

Програма	Опис циклу	Миючий засіб (г) (для попереднього/ основного миття)	Час виконання (хв.)	Електроенергія (кВт-год.)	Вода (л)
Інтенсивне миття	Попереднє миття 45 °С	5/22	186	1,3	13
	Основне миття 60 °С				
	Полоскання				
	Полоскання гарячою водою 70 °С				
	Сушка				
Інтенсивне миття + Санітарна обробка	Попереднє миття 45 °С	5/22	186	1,3	13
	Основне миття 60 °С				
	Полоскання				
	Полоскання гарячою водою 70 °С				
	Сушка				
Інтенсивне миття + Половинне завантаження	Попереднє миття 45 °С	5/22	186	1,22	13
	Основне миття 60 °С				
	Полоскання				
	Полоскання гарячою водою 70 °С				
	Сушка				
Інтенсивне миття + Додаткове полоскання	Попереднє миття 45 °С	5/22	217	1,55	15,5
	Основне миття 60 °С				
	Полоскання				
	Полоскання гарячою водою 70 °С				
	Сушка				
Еко-програма	Попереднє миття	5/22	195	0,78	10
	Основне миття 44 °С				
	Полоскання				
	Полоскання гарячою водою 61 °С				
	Сушка				
Еко-програма + Санітарна обробка	Попереднє миття	5/22	199	0,87	10
	Основне миття 44 °С				
	Полоскання				
	Полоскання гарячою водою 70 °С				
	Сушка				
Еко-програма + Половинне завантаження	Попереднє миття	5/22	195	0,71	10
	Основне миття 44 °С				
	Полоскання				
	Полоскання гарячою водою 61 °С				
	Сушка				
Еко-програма + Додаткове полоскання	Попереднє миття	5/22	212	0,93	10,5
	Основне миття 44 °С				
	Полоскання				
	Полоскання гарячою водою 61 °С				
	Сушка				
Нормальне миття	Попереднє миття	5/22	150	0,80	10,5
	Основне миття 50 °С				
	Полоскання				
	Полоскання гарячою водою 60 °С				
	Сушка				

Програма	Опис циклу	Миючий засіб (г) (для попереднього/ основного миття)	Час виконання (хв.)	Електроенергія (кВт-год.)	Вода (л)
Нормальне миття + Санітарна обробка	Попереднє миття	5/22	156	0,97	10,5
	Основне миття 50 °С				
	Полоскання				
	Полоскання гарячою водою 70 °С				
Нормальне миття + Половинне завантаження	Сушка	5/22	150	0,76	10,5
	Попереднє миття				
	Основне миття 50 °С				
	Полоскання				
	Полоскання гарячою водою 60 °С				
Нормальне миття + Додаткове полоскання	Сушка	5/22	167	0,95	13,0
	Попереднє миття				
	Основне миття 50 °С				
	Полоскання				
	Полоскання гарячою водою 60 °С				
Делікатне миття (DW50K4050BB)	Сушка	5/20	116	0,65	8,0
	Основне миття 40 °С				
	Полоскання				
	Полоскання гарячою водою 55 °С				
Делікатне миття + Санітарна обробка (DW50K4050BB)	Сушка	5/20	122	0,85	8,0
	Основне миття 40 °С				
	Полоскання				
	Полоскання гарячою водою 70 °С				
Делікатне миття + Половинне завантаження (DW50K4050BB)	Сушка	5/20	116	0,56	8,0
	Основне миття 40 °С				
	Полоскання				
	Полоскання гарячою водою 55 °С				
Делікатне миття + Додаткове полоскання (DW50K4050BB)	Сушка	5/20	131	0,74	10,5
	Основне миття 40 °С				
	Полоскання				
	Полоскання гарячою водою 55 °С				
Експрес-програма	Сушка	5/20	60	0,80	8,5
	Попереднє миття 50 °С				
	Основне миття 50 °С				
	Полоскання гарячою водою 60 °С				
Експрес-програма + Санітарна обробка	Сушка	5/20	64	0,95	8,5
	Попереднє миття 50 °С				
	Основне миття 50 °С				
	Полоскання гарячою водою 70 °С				
Експрес-програма + Половинне завантаження	Сушка	5/20	60	0,78	8,5
	Попереднє миття 50 °С				
	Основне миття 50 °С				
	Полоскання гарячою водою 60 °С				
Експрес-програма + Додаткове полоскання	Сушка	5/20	73	0,97	10,5
	Попереднє миття 50 °С				
	Основне миття 50 °С				
	Полоскання гарячою водою 60 °С				
Швидке миття (DW50K4050BB)	Сушка	20	40	0,53	5,5
	Основне миття 45 °С				
	Полоскання гарячою водою 55 °С				

Запуск програми миття

Програма	Опис циклу	Миючий засіб (г) (для попереднього/ основного миття)	Час виконання (хв.)	Електроенергія (кВт-год.)	Вода (л)
Швидке миття + Санітарна обробка (DW50K4050BB)	Основне миття 45 °C	20	46	0,80	5,5
	Полоскання гарячою водою 70 °C				
Швидке миття + Половинне завантаження (DW50K4050BB)	Основне миття 45 °C	20	40	0,53	5,5
	Полоскання гарячою водою 55 °C				
Швидке миття + Додаткове полоскання (DW50K4050BB)	Основне миття 45 °C	20	53	0,73	8,0
	Полоскання гарячою водою 55 °C				
Попереднє миття	Попереднє миття	-	12	0,01	3,3

 * EN 50242: відомості порівняльного тесту відповідно до стандарту EN50242:

- Ємність: 9 налаштувань
- Розташування верхнього кошика: донизу
- Налаштування для ополіскувача: 5 (або 4 для дозатора з чотирма налаштуваннями)

 Час миття залежить від тиску та температури води, що подається.

 Швидке миття, Експрес-програма, Попереднє миття: Постійне використання циклів Швидке миття, Експрес-програма та Попереднє миття протягом тривалого часу не рекомендовано. Це може зменшити ефективність пом'якшувача для води.

Увімкнення посудомийної машини

Початок циклу миття...

1. Висуньте нижню та верхню решітки, завантажте посуд і засуньте їх у машину.
Рекомендовано завантажувати спочатку нижній кошик, а потім верхній (дивіться розділ «Завантаження посуду в кошики посудомийної машини»).
2. Залийте миючий засіб (дивіться розділ «Засипання солі у пом'якшувач»).
3. Вставте штепсельну вилку в розетку. Параметри мережі живлення: 220–240 В змінного струму, 50 Гц; технічні характеристики розетки: 12 А, 250 В змінного струму, 50 Гц.
4. Перевірте, чи до кінця відкрито кран подачі води. Закрийте дверцята і натисніть кнопку «POWER (Живлення)». Натисніть кнопку «Програма», щоб вибрати потрібний «Цикл миття» (дивіться розділ «Таблиця циклів миття»). Злегка натисніть, щоб щільно закрити дверцята.

 Якщо дверцята закрито правильно, почується клацання.

Після завершення миття можна вимкнути перемикач, натиснувши кнопку «POWER (Живлення)».

Зміна програми

Передумова:

1. Цикл, що вже почав виконуватися, можна змінити лише за умови, якщо від його початку минуло небагато часу. В іншому випадку вже могло бути подано миючий засіб і злито воду. У такому разі дозатор для миючого засобу слід наповнити ще раз (дивіться розділ «Наповнення дозатора миючим засобом»).
2. Натисніть і утримуйте протягом 3 секунд кнопку «POWER (Живлення)» або кнопку «Reset (Перезапуск)», щоб скасувати програму, тоді увімкніть машину знову, після чого можна змінити програму на потрібне налаштування циклу (дивіться розділ «Початок циклу миття...»), або натисніть кнопку програми, натиснувши кнопку «Reset (Перезапуск)».

 Якщо відкрити дверцята під час миття, машина зупиниться і лунатиме попереджувальний сигнал, а на дисплеї відобразиться індикація «E1». Якщо дверцята закрити, пристрій відновить роботу за 10 секунд.

Ці індикатори програм вказують на стан посудомийної машини:

- a) Один із програмних індикаторів світиться --> цикл запущений
- b) Один із програмних індикаторів блимає --> пауза

 Якщо починають блимати усі індикатори, це свідчить про несправність пристрою. У такому випадку вимкніть посудомийну машину, відключіть подачу води та викличте представника служби обслуговування.

Забули додати тарілку

Забуту тарілку можна додати в будь-який час до відкривання дозатора для миючого засобу.

1. Злегка відкрийте дверцята, щоб зупинити цикл.
2. Після зупинки розпилювача дверцята можна відкрити повністю.
3. Доставте забуті тарілки.
4. Закрийте дверцята. Посудомийна машина відновить роботу за десять секунд.

 **ПОПЕРЕДЖЕННЯ.** Під час миття небезпечно відкривати дверцята, оскільки гаряча вода може опарити вас. Вимкніть посудомийну машину. На цифровому дисплеї відобразиться індикація «---» і 6 разів пролунає звуковий сигнал, лише в цьому випадку програма завершена.

1. Вимкніть посудомийну машину, натиснувши кнопку «POWER (Живлення)».
2. Вимкніть подачу води!

 **Обережно відкрийте дверцята. Обережно, адже може виходити гаряча пара!**

- Розігрітий посуд чутливий до ударів. Відповідно, перш ніж виймати посуд із машини, дайте йому охолонути приблизно 15 хвилин.
- Відкрийте дверцята посудомийної машини, залиште їх прочиненими на кілька хвилин, а тоді вийміть посуд. Таким чином він не буде гарячим і краще висохне.

Вийміть посуд із посудомийної машини

Вологість на внутрішніх стінках машини є нормальним явищем.

Спершу виймайте посуд із нижньої решітки, а потім верхньої. Це попередить стікання крапель води з верхньої решітки на тарілки на нижній решітці.

Обслуговування та чищення

Система фільтрів

Фільтр запобігає потраплянню великих залишків їжі тощо всередину помпи. Інколи залишки можуть заблокувати фільтр.

Система фільтрів складається з фільтра грубого очищення, плоского (основного) фільтра і мікро-фільтра (фільтра тонкого очищення).

- 1. Плаский фільтр:** їжа та сміття затримується спеціальним струменем води нижнього розпилювача.
- 2. Фільтр грубого очищення:** у фільтрі грубого очищення затримуються більші часточки, наприклад уламки скла чи кісток, які можуть забити злив. Щоб вивільнити часточки, які потрапили у фільтр, злегка стисніть виступи зверху на фільтрі та вийміть його.
- 3. Мікро-фільтр:** цей фільтр вловлює бруд і залишки їжі у зоні відстійника і попереджає їх повторне потрапляння на посуд під час циклу.
 - Оглядайте фільтри на наявність перешкод кожного разу після використання посудомийної машини.
 - Якщо викрутити фільтр грубого очищення, можна зняти систему фільтрів. Видаліть будь-які залишки їжі і промийте фільтри під проточною водою.

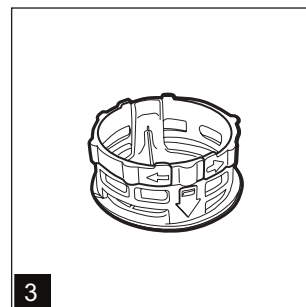
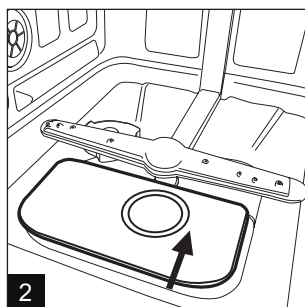
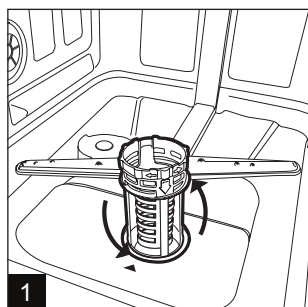
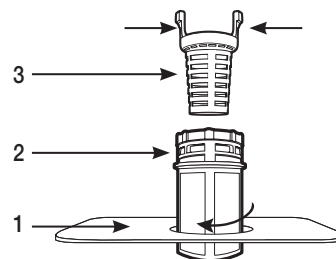

Крок 1: викрутіть фільтр грубого очищення проти годинникової стрілки, тоді підніміть його вгору.

Крок 2: підніміть плаский фільтр угору.

 Якщо виконувати дії кроків від 1 до 2, ви знімете систему фільтрів; якщо виконувати дії кроків від 2 до 1, систему фільтрів буде встановлено з.

Вузол фільтра

Із метою забезпечення оптимальної роботи та результатів вузол фільтра слід чистити. Фільтр ефективно видаляє з води часточки їжі, забезпечуючи її повторну циркуляцію під часу циклу. З цієї причини доцільно після кожного циклу миття видаляти великі залишки їжі, які потрапили у фільтр, промиваючи півкруглий фільтр і чашу під проточною водою. Щоб вийняти вузол фільтра, потягніть за ручку чаші догори. Увесь вузол фільтра слід чистити щотижня. Для чищення фільтра грубого очищення та мікро-фільтра використовуйте щітку. Потім складіть частини фільтра, як показано на малюнках згорі, і встановіть вузол на місце у посудомийну машину, потиснувши його донизу. Заборонено користуватися посудомийною машиною без фільтрів. Неправильне встановлення фільтра може погіршити ефективність роботи пристрою та пошкодити тарілки й посуд.

 **ПОПЕРЕДЖЕННЯ.** Ніколи не вмикайте посудомийну машину без фільтрів. Під час очищення фільтрів не стукайте по них. Інакше фільтри можуть деформуватися і це стане причиною порушення роботи посудомийної машини.

Очищення розпилювачів

Розпилювачі потрібно регулярно очищати від речовин, які містяться в жорсткій воді та забивають патрубки та підшипники розпилювачів. Щоб зняти розпилювачі, викрутіть гайки за годинниковою стрілкою та вийміть шайбу зверху на розпилювачі. Промийте розпилювачі у теплій воді з милом і почистьте патрубки за допомогою м'якої щітки. Ретельно сполоснувши, встановіть розпилювачі на місце.

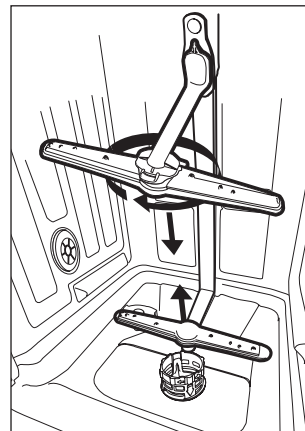

Догляд за посудомийною машиною

Для чищення панелі керування користуйтеся зволоженою ганчіркою, а після цього протріть її насухо.

Для чищення зовнішньої поверхні користуйтеся якісним восковим поліролем для побутової техніки. Заборонено застосовувати до будь-яких частин посудомийної машини гострі предмети, абразивні губки або жорсткі миючі засоби.

Захист від морозу

Якщо посудомийна машина залишається на зиму в приміщенні без опалення, попросіть техніка з обслуговування зробити наведене далі.

1. Від'єднати посудомийну машину від мережі живлення.
2. Вимкнути водопровідні крани і від'єднати трубу подачі води від клапана.
3. Злити воду з внутрішньої труби та водного клапана (для збирання води скористайтеся пательнею).
4. Підключити трубу подачі води до водного клапана.
5. Зняти фільтр у баку та внизу посудомийної машини та зібрати воду з відстійника за допомогою губки.

Чищення дверцят

Для чищення країв дверцят використовуйте лише м'яку вологу ганчірку, змочену у теплій воді. Не користуйтеся жодними аерозольними очищувачами, щоб попередити потрапляння води у замок та електричні компоненти дверцят. Також заборонено користуватися абразивними засобами для чищення або губками, які залишають подряпини на покритті зовнішніх поверхонь. Деякі паперові рушники також можуть залишати на поверхні подряпини або сліди.

⚠ ПОПЕРЕДЖЕННЯ. Заборонено користуватися аерозольним очищувачем для миття панелі дверцят, оскільки це може стати причиною пошкодження замка та електричних компонентів дверцят. Заборонено користуватися абразивними речовинами та паперовими рушниками з огляду на ризик появи подряпин або плям на поверхні з нержавіючої сталі.

Обслуговування та чищення

Належний догляд за посудомийною машиною

- **Після кожного миття**
Після кожного миття потрібно відключати подачу води до пристрою і залишати дверцята прочиненими, щоб усередині не зберігалась волога й неприємні запахи.
- **Виймайте штепсельну вилку**
Перш ніж чистити або обслуговувати пристрій, виймайте штепсельну вилку з розетки. Не ризикуйте даремно.
- **Жодних розчинників або абразивних засобів для чищення**
Не користуйтеся розчинниками або абразивними засобами для чищення зовнішніх і гумових частин посудомийної машини. Використовуйте ганчірку і теплу воду з милом. Щоб усунути плями з зовнішніх поверхонь, користуйтеся ганчіркою, змоченою у воді з незначним додаванням білого оцту чи миючого засобу, призначеного власне для посудомийних машин.
- **Від'їжджаючи у відпустку**
Якщо на час відпустки ви їдете з дому, рекомендовано провести цикл миття, не завантажуючи посудомийну машину; після цього вийміть штепсельну вилку з розетки, відключіть подачу води і злегка прочиніть дверцята пристрою. Це сприятиме тривалішому терміну служби ущільнювача і попередить появу запахів у пристрої.
- **Переміщення пристрою**
Щоб пересунути пристрій, намагайтеся тримати його у вертикальному положенні. Якщо виникає виняткова необхідність, посудомийну машину можна покласти на тильну сторону.
- **Ущільнювачі**
Однією з причин появи запахів у посудомийній машині є їжа, яка потрапляє в ущільнювачі. Для попередження цього ущільнювачі слід регулярно чистити вологою губкою.

ІНСТРУКЦІЯ ЗІ ВСТАНОВЛЕННЯ

DW50K4030F



ПОПЕРЕДЖЕННЯ. Небезпека ураження електричним струмом!

Перед встановленням посудомийної машини від'єднайте її від електромережі.

Нехтування цією вказівкою може призвести до смерті користувача або ураження електричним струмом.



УВАГА! Встановлення труб та електричного обладнання повинні виконувати спеціалісти.



- Зберігайте цей посібник користувача в безпечному місці для довідок в майбутньому. У разі продажу пристрою, передачі іншому власнику або переміщення пристрою в інше місце, упевніться, що долучили до пристрою посібник, щоб новий власник міг скористатися з описаних у посібнику порад.
- Уважно прочитайте цей посібник користувача: в ньому міститься важлива інформація щодо безпечного встановлення, використання і технічного обслуговування пристрою.
- Переміщуючи пристрій, намагайтеся тримати його у вертикальному положенні; за крайньої необхідності посудомийну машину можна нахилити назад.

Встановлення і вирівнювання

1. Зніміть із пристрою весь пакувальний матеріал і перевірте, чи не пошкоджено пристрій під час транспортування. Якщо пристрій пошкоджено, зверніться до продавця і не продовжуйте процес встановлення.
2. Перевірте посудомийну машину, розмістивши її так, щоб її бокові чи задня панель контактували із сусідніми шафками чи навіть стіною. Цей пристрій можна також встановити під окрему стільницю (дивіться інструкцію з монтажу).
3. Встановлюйте посудомийну машину на рівній і стійкій підлозі. Якщо підлога нерівна, відрегулюйте передні ніжки пристрою, допоки не вирівняєте його по-горизонталі (кут нахилу не має перевищувати 2 градуси). Якщо пристрій вирівняно правильно, він буде стійкішим і значно менше переміщатиметься або вібруватиме чи шумітиме під час роботи.

Під'єднання до водопостачання та електроживлення



- Під'єднання до водопостачання та електроживлення повинні виконувати лише кваліфіковані спеціалісти.
- Не ставте посудомийну машину на шланги подачі води чи кабелі електроживлення.
- Пристрій потрібно під'єднувати до мережі водопостачання виключно за допомогою нових труб. Не використовуйте старі труби.

Під'єднання шланга подачі води

Підключіть шланг подачі холодної води до з'єднувача з різьбою 3/4 (дюйма) і надійно закріпіть його на місці. Якщо труби подачі води нові або не використовувалися протягом тривалого часу, потрібно спустити трохи води, щоб для миття надходила чиста вода без домішок. Якщо цього не зробити, існує ризик забивання отвору подачі води та пошкодження пристрою.

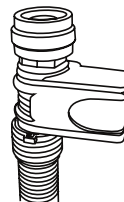

ІНСТРУКЦІЯ ЗІ ВСТАНОВЛЕННЯ

Під'єднання шланга зливання води

Прикріпіть шланг зливання води машини до зливної трубки, не згинаючи шланг.

Якщо шланг не достатньо довгий, зверніться в авторизований центр обслуговування, щоб подовжити шланг за допомогою того самого матеріалу, що й матеріал оригінального шланга. Пам'ятайте, що довжина шланга не має перевищувати 4 метри, навіть із подовженням.

Якщо шланг зливання води довший 4 метрів, миття посуду не виконуватиметься належним чином. Надійно прикріпіть шланг до зливної трубки, щоб він не від'єднався під час миття посуду.

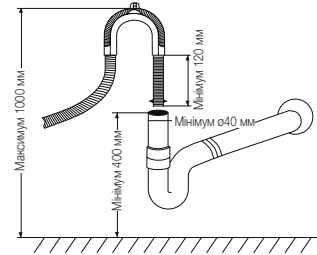

Підключення до електромережі

Перш ніж вставляти вилку в розетку, упевніться, що:

- розетка заземлена і відповідає діючим нормам;
- розетка може витримати максимальне навантаження пристрою, яке вказане на табличці з даними, що розташована на внутрішній стороні дверцят (дивіться опис пристрою);
- напруга живлення перебуває в межах значень, вказаних на табличці з даними на внутрішній стороні дверцят;
- розетка сумісна зі штепсельною вилкою пристрою. Якщо це не так, зверніться по допомогу до кваліфікованого фахівця для заміни вилки (дивіться розділ про звернення по допомогу); не використовуйте подовжувачі та розгалужувачі.

- ⚠️ • Після встановлення пристрою кабель живлення і розетка мають бути легко доступні.
- Кабель живлення не слід згинати чи перетискати.
- Якщо кабель живлення пошкоджений, його повинен замінити виробник чи його служба технічної допомоги для уникнення всіх потенційних небезпек. (Дивіться розділ «Підтримка»).
- Компанія не буде відповідати за будь-які нещасні випадки, які сталися через недотримання цих вимог.

Поради щодо першого циклу миття

Після встановлення пристрою, безпосередньо перед запуском першого циклу прання, повністю заповніть дозатор для солі сіллю, це приблизно 1,2 кг солі (дивіться розділ «Ополіскувач та очищена сіль»). Вода може переливатись: це нормально і не є причиною для занепокоєння. Також нормально, що постійно, протягом кількох циклів після наповнення сіллю, блимає індикатор «НИЗЬКИЙ РІВЕНЬ СОЛІ».

Розміщення пристрою

Встановіть пристрій у потрібному місці. Машину слід ставити задньою стінкою до стіни і бічними сторонами вздовж прилеглих шаф або стінок. Посудомийну машину обладнано шлангами подачі та зливання води, які можна розміщувати як праворуч, так і ліворуч, що дозволяє забезпечити потрібне встановлення.

Вирівнювання пристрою

Після встановлення пристрою у потрібному місці відрегулюйте його ніжки (закручуйте чи відкручуйте їх), щоб налаштувати висоту посудомийної машини і вирівняти її. У будь-якому випадку пристрій не має бути нахиленим більше, ніж на 2 градуси.

- 🔧 Максимальна висота регулювання ніжок – 20 мм.

Зливання надлишку води зі шлангів

Якщо раковина розташована вище, ніж на 1000 мм від підлоги, надлишок води зі шлангів неможливо зливати безпосередньо в неї. У такому випадку надлишок води слід зливати зі шлангів у глибоку посудину або відповідну ємність, розташовану за межами та нижче від раковини.

Водоспуск

Під'єднайте шланг зливання води. Шланг для зливання слід під'єднати належним чином, щоб попередити протікання води. Перевірте, чи шланг подачі води не зігнуто і не перетиснуто.

Шланг-подовжувач

Якщо є потреба у шлангу-подовжувачі, слід обирати шланг, подібний до оригінального. Його довжина не має перевищувати 4 метри; більша довжина може призвести до зменшення ефективності миття.

Під'єднання стічного шланга

Стічний шланг слід під'єднати на висоті від 50 см (мінімум) до 100 см (максимум) від дна посудомийної машини. Шланг для зливання води слід закріпити за допомогою хомутика.

Запуск посудомийної машини

1. Перш ніж запускати посудомийну машину, слід перевірити викладене далі.
2. Чи вирівняно та зафіксовано пристрій.
3. Чи відкрито впускний клапан.
4. Чи немає протікання на з'єднаннях.
5. Чи надійно під'єднано кабелі.
6. Чи увімкнено живлення.
7. Чи не переплетено шланги подачі та зливання води.
8. Із посудомийної машини слід вийняти всі пакувальні матеріали та друковані документи.

⚠ УВАГА! Після встановлення покладіть цей посібник у відповідний мішечок. Інформація в ньому часто стає користувачам у пригоді.

ІНСТРУКЦІЯ ЗІ ВСТАНОВЛЕННЯ

DW50K4050BB/DW50K4030BB



ПОПЕРЕДЖЕННЯ. Небезпека ураження електричним струмом!

Перед встановленням посудомийної машини від'єднайте її від електромережі.

Нехтування цією вказівкою може призвести до смерті користувача або ураження електричним струмом.

⚠ УВАГА! Водопровідні труби і електропристрій повинні встановлювати професіонали.

Крок 1. Перед встановленням

- Вимоги щодо місця встановлення посудомийної машини. Задня стінка посудомийної машини має бути повернута до стіни; посудомийна машина має трубки подачі і зливання, які можна зручно під'єднати праворуч або ліворуч.
- Щоб захистити шафку від пари, прикріпіть знизу шафки захисну плівку, як показано на малюнку.

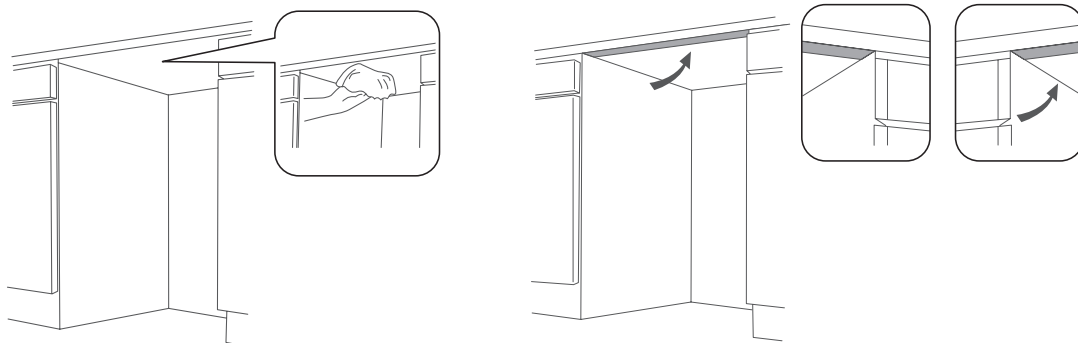

- Розміри шафки, в яку встановлюватиметься пристрій.

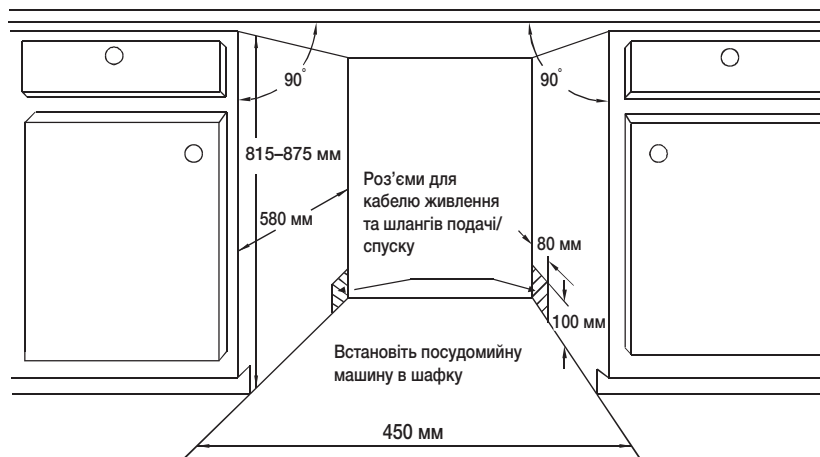

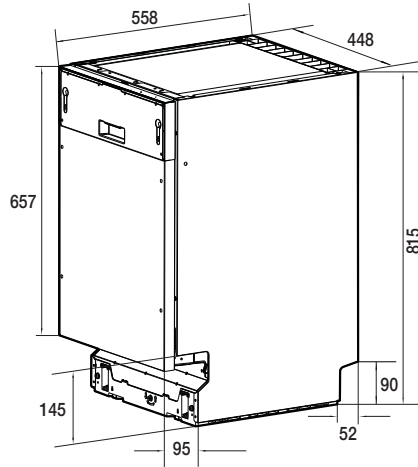

Крок 2. Розмір передньої декоративної панелі

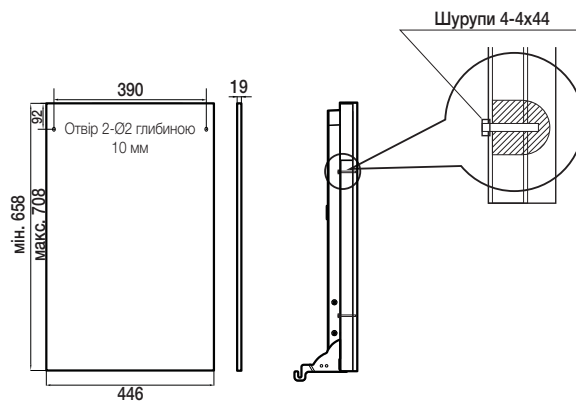

Крок 3. Прикріплення декоративної панелі

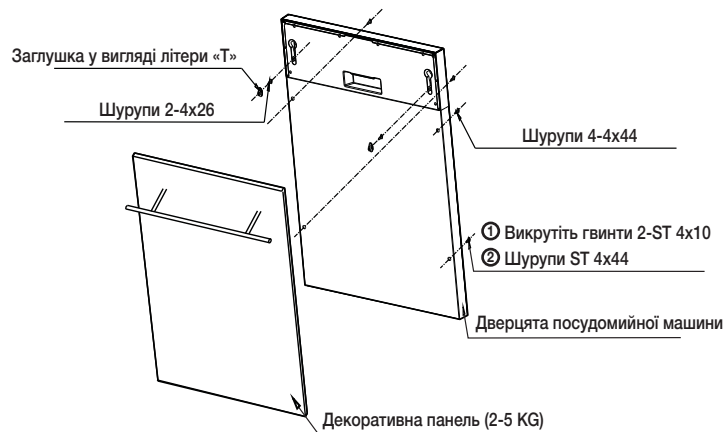

ІНСТРУКЦІЯ ЗІ ВСТАНОВЛЕННЯ

Крок 4. Регулювання натягу пружини дверцят

Встановивши панель на посудомийну машину, спробуйте відкрити і закрити дверцята, щоб перевірити, чи дверцята залишатимуться на тому самому місці. В іншому разі покрутіть гвинт за або проти годинникової стрілки, щоб відрегулювати дверцята. Дверцята відрегульовано.

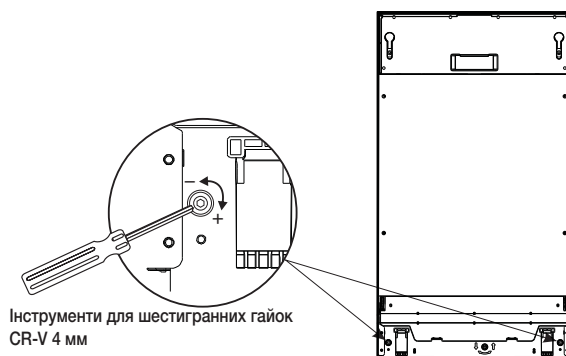

Крок 5. Під'єднання шланга подачі води (для холодної води)

Встановивши панель на посудомийну машину, спробуйте відкрити і закрити дверцята, щоб перевірити, чи дверцята залишатимуться на тому самому місці. В іншому разі покрутіть гвинт за або проти годинникової стрілки, щоб відрегулювати дверцята. Дверцята відрегульовано.

Під'єднайте шланг подачі холодної води до з'єднувача з різьбою 3/4 (дюйма) і надійно закріпіть його на місці.

Якщо шланги подачі води нові або не використовувалися протягом тривалого часу, потрібно спустити трохи води, щоб для миття надходила чиста вода без домішок. Якщо цього не зробити, існує ризик забивання отвору подачі води та пошкодження пристрою.

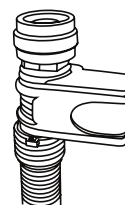

Крок 5-1. Підключення до електромережі

Упевніться, що розетка відповідає характеристикам вилки пристрою. Розетка має мати дріт заземлення і має витримувати напругу 250 В/10 А, інакше може мати місце пошкодження пристрою чи нещасний випадок. Не підключайте до однієї розетки посудомийну машину та інший електропристрій, який споживає багато енергії.

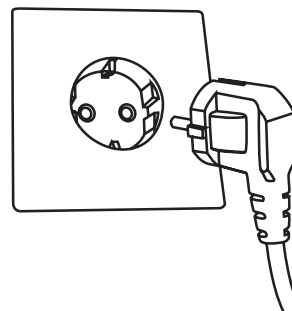

Крок 6. Під'єднання шланга зливання води

Під'єднайте шланг до зливного шланга діаметром понад 40 мм або опустіть його в раковину; перевірте, чи зливна трубка пряма; кінець трубки має бути розташований на висоті 1000 мм.

 **Примітка.** Надійно закріпіть трубку на з'єднанні.

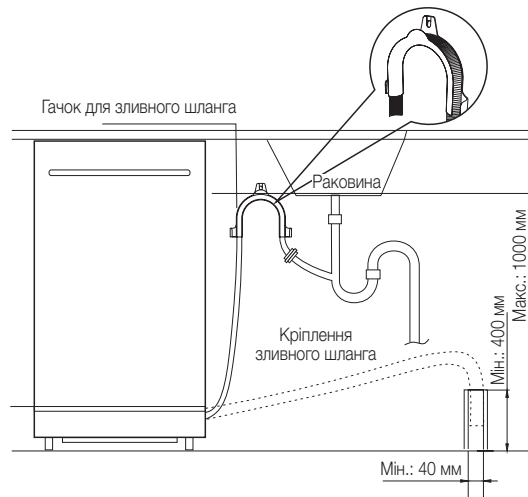

Крок 7. Регулювання рівня

Допустимий нахил посудомийної машини – 2 градуси. Відрегулюйте висоту, повертаючи ніжки, щоб вирівняти посудомийну машину.

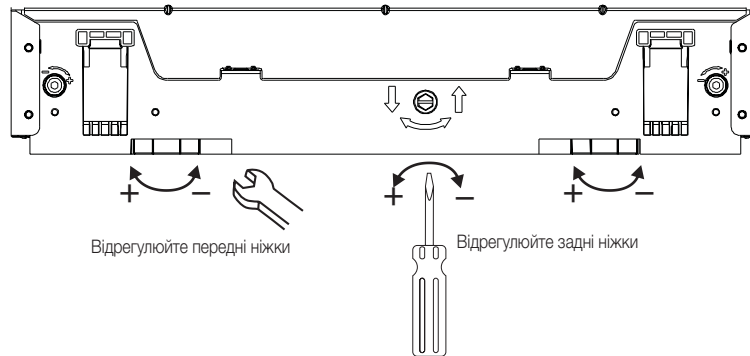

ІНСТРУКЦІЯ ЗІ ВСТАНОВЛЕННЯ

Крок 8. Встановлення накладки цоколя

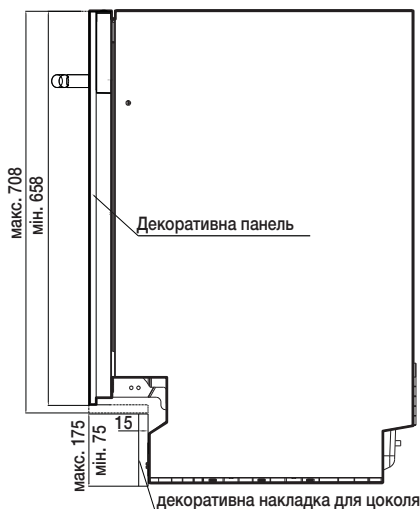

Серійний номер	Розміри для довідки (для повністю вбудованої машини)	
	Декоративна панель	Декоративна накладка для цоколя
1	708 мм	75 мм
2	698 мм	85 мм
3	688 мм	95 мм
4	678 мм	105 мм
5	668 мм	115 мм
6	658 мм	125 мм

 **Примітка.** Висота декоративної накладки для цоколя визначається з урахуванням естетичного вигляду та можливості вільно відкривати і закривати дверцята. Дивіться таблицю для довідки.

Крок 9. Кріплення посудомийної машини

1. Зафіксуйте посудомийну машину в шафці за допомогою гвинтів.
2. Вставте чотири заглушки в отвори, зазначені на малюнку.

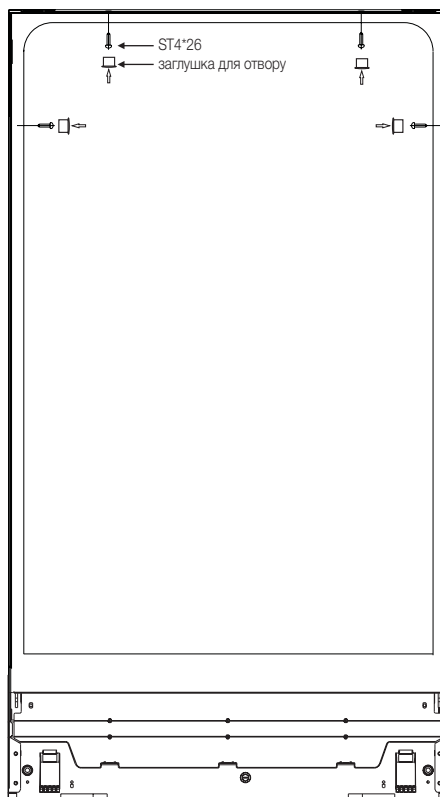

Посудомийна машина має 4 отвори: по одному праворуч та ліворуч і два вгорі; для кріплення посудомийної машини до шафки використовуйте шурупи ST4*26 (де можна, використовуйте саморізи).

Поради щодо усунення несправностей

Коди помилок

У випадку будь-яких несправностей на дисплеї пристрою будуть висвічуватися попереджувальні коди помилок.

Коди	Значення	Можливі причини
dC	Відкриті дверцята	Дверцята відкриті під час роботи машини
4C	Подача води	Несправна система подачі води
5C	Зливання води	Несправна система зливання води
tC	Датчик температури	Несправний датчик температури
oC	Переливання/протікання	Має місце переливання/протікання
LC	Протікання води	Має місце протікання води
HC	Нагрівальний елемент	Неналежним чином виконується нагрівання
PC	Система водовідведення	Несправна система водовідведення

 **ПОПЕРЕДЖЕННЯ.** Якщо сталося перетікання, перекрийте подачу води та зверніться до центру обслуговування. Якщо внаслідок переливання або незначного протікання у нижній ємності стоїть вода, її слід усунути, перш ніж знову запускати посудомийну машину.

Перш ніж телефонувати в центр обслуговування

Перегляньте таблиці на наступних сторінках; можливо, телефонувати в центр обслуговування немає потреби.

Проблема	Можливі причини	Вирішення
Посудомийна машина не працює	<ul style="list-style-type: none"> • Перегорів запобіжник або спрацював автоматичний переривач. 	<ul style="list-style-type: none"> • Замініть запобіжник або перевстановіть автоматичний переривач. Від'єднайте усі інші пристрої, які підключено до одного з посудомийною машиною контуру.
	<ul style="list-style-type: none"> • Живлення не вмикається. 	<ul style="list-style-type: none"> • Перевірте, чи посудомийна машина увімкнена і чи закриті дверцята. Перевірте, чи належним чином підключений кабель живлення до розетки.
	<ul style="list-style-type: none"> • Низький тиск води. 	<ul style="list-style-type: none"> • Перевірте правильність підключення системи подачі води і що подачу увімкнено.
Помпа зливу постійно працює	<ul style="list-style-type: none"> • Переливання. 	<ul style="list-style-type: none"> • Система передбачає виявлення переливання. Якщо таке стається, циркуляційна помпа вимикається, і натомість вмикається помпа зливу.
Шум	<ul style="list-style-type: none"> • Певні звуки є цілком нормальними. 	<ul style="list-style-type: none"> • Звук подрібнення м'яких залишків їжі та відкривання дозатора для миючого засобу.
	<ul style="list-style-type: none"> • Посуд не закріплено в кошиках або щось дрібне впало в кошик. 	<ul style="list-style-type: none"> • Належно закріпіть всі предмети в посудомийній машині.
	<ul style="list-style-type: none"> • Двигун дзичить. 	<ul style="list-style-type: none"> • Посудомийною машиною користуються нерегулярно. Якщо ви не користуєтеся нею часто, слід щотижня заливати та зливати з неї воду, щоб ущільнювач залишався вологим.
Мильна піна всередині	<ul style="list-style-type: none"> • Невідповідний миючий засіб. 	<ul style="list-style-type: none"> • Для попередження появи піни слід користуватися лише спеціальними миючими засобами для посудомийних машин. • Якщо таке сталося, відкрийте посудомийну машину, щоб піна випарувалась. • Залийте в посудомийну машину близько 3,8 л холодної води. Закрийте пристрій та увімкніть цикл «замочування», щоб злити воду. Повторіть у разі потреби.
	<ul style="list-style-type: none"> • Розлило ополіскувач. 	<ul style="list-style-type: none"> • Слід завжди відразу витирати розлитий ополіскувач.
Плями на внутрішній поверхні машини.	<ul style="list-style-type: none"> • Використовувався миючий засіб із барвником. 	<ul style="list-style-type: none"> • Слід користуватися миючим засобом без барвника.
Тарілки та мілкий посуд залишилися брудними.	<ul style="list-style-type: none"> • Невідповідна програма. 	<ul style="list-style-type: none"> • Виберіть більш інтенсивну програму миття.
	<ul style="list-style-type: none"> • Неправильне завантаження решіток. 	<ul style="list-style-type: none"> • Перевірте, чи великий посуд не перешкоджає роботі дозатора для миючого засобу та розпилювачів.
Плями й плівка на склі та мілкому посуді	<ol style="list-style-type: none"> 1. Надзвичайно жорстка вода. 2. Низька температура на вході. 3. Перевантаження посудомийної машини. 4. Неправильне завантаження. 5. Старий або вологий порошок для миття. 6. Порожній дозатор для ополіскувача. 7. Неправильне дозування миючого засобу 	<p>Щоб усунути плями зі скляного посуду, виконайте подані далі дії.</p> <ol style="list-style-type: none"> 1. Вийміть із посудомийної машини увесь металевий посуд. 2. Не додавайте миючий засіб. 3. Виберіть найдовший цикл. 4. Запустіть посудомийну машину на приблизно 18-22 хвилини, після чого почнеться основне миття. 5. Відкрийте дверцята та вилийте на дно посудомийної машини 2 чашки білого оцту. 6. Закрийте дверцята, щоб пристрій завершив цикл. Якщо оцет неефективний, повторіть все сказане вище, проте замість оцту використайте 1/4 чашки (60 мл) кристалів лимонної кислоти.
Тьмянний скляний посуд	<ul style="list-style-type: none"> • Поєднання м'якої води та надмірної кількості миючого засобу. 	<ul style="list-style-type: none"> • Якщо вода м'яка, використовуйте для миття скляного посуду менше миючого засобу та найкоротший цикл.

Поради щодо усунення несправностей

Проблема	Можливі причини	Вирішення
Жовта або коричнева плівка на внутрішніх поверхнях	<ul style="list-style-type: none"> Плями від чаю або кави. 	<ul style="list-style-type: none"> Щоб вручну видалити плями, скористайтеся розчином 1/2 чашки відбілювача та 3 чашками теплої води. <p>⚠ ПОПЕРЕДЖЕННЯ. Перед миттям внутрішньої камери посудомийної машини після циклу миття слід зачекати 20 хвилин, що вистигли нагрівальні елементи. Недотримання цієї вказівки може призвести до отримання опіків.</p>
	<ul style="list-style-type: none"> До появи плівки на посуді можуть спричинити частки заліза у воді. 	<ul style="list-style-type: none"> Слід отримати спеціальний фільтр у компанії, що займається пом'якшувачами для води.
Біла плівка на внутрішній поверхні	<ul style="list-style-type: none"> Мінерали жорсткої води. 	<ul style="list-style-type: none"> Для очищення внутрішньої поверхні скористайтеся губкою, зволоженою в миючому засобі для посудомийної машини. Для цього одягайте гумові рукавички. Заборонено користуватися миючими засобами, які не призначено для використання у посудомийних машинах, оскільки внаслідок цього може з'явитися піна.
Неможливо належним чином закрити кришку дозатора для миючого засобу	<ul style="list-style-type: none"> Залишки миючого засобу блокують фіксатор. 	<ul style="list-style-type: none"> Почистьте фіксатор.
У дозаторі залишився миючий засіб	<ul style="list-style-type: none"> Тарілки заступають дозатор для миючого засобу. 	<ul style="list-style-type: none"> Завантажте тарілки правильно.
Пара	<ul style="list-style-type: none"> Це звичне явище. 	<ul style="list-style-type: none"> Під час сушки та зливання води з отвору біля замка дверцят виходить пара.
Чорні або сірі сліди на тарілках	<ul style="list-style-type: none"> До тарілок торкався алюмінієвий посуд. 	<ul style="list-style-type: none"> Щоб усунути ці сліди, скористайтеся м'яким абразивним засобом для чищення.
Внизу в машині стоїть вода	<ul style="list-style-type: none"> Це звичне явище. 	<ul style="list-style-type: none"> Незначна кількість чистої води навколо отвору на дні машини підтримує ущільнювач зволоженим.
Протікання посудомийної машини	<ul style="list-style-type: none"> Переповнення дозатора або розлито ополіскувач. 	<ul style="list-style-type: none"> Слідкуйте, щоб не переповнити дозатор для ополіскувача. Надлишок ополіскувача може призвести до переливання. Витріть розлите вологою ганчіркою.
	<ul style="list-style-type: none"> Посудомийна машина не встановлена рівно. 	<ul style="list-style-type: none"> Перевірте, чи посудомийну машину встановлено рівно.

Додаток

Технічні характеристики

Модель	DW50K4050BB	DW50K4030BB	DW50K4030FS DW50K4030FW
Тип	Вбудована посудомийна машина	Вбудована посудомийна машина	Посудомийна машина, що стоїть окремо
Живлення	Лише змінний струм 220–240 В / 50 Гц	Лише змінний струм 220–240 В / 50 Гц	Лише змінний струм 220–240 В / 50 Гц
Тиск води	0,04–1,0 МПа	0,04–1,0 МПа	0,04–1,0 МПа
Номінальне споживання електроенергії	1750–2000 Вт	1750–2000 Вт	1750–2000 Вт
Підключення гарячої води	Максимум 60 °С	Максимум 60 °С	Максимум 60 °С
Тип сушки	Конденсаційна система сушки	Конденсаційна система сушки	Конденсаційна система сушки
Тип миття	Розпилення обертальною насадкою	Розпилення обертальною насадкою	Розпилення обертальною насадкою
Розміри (мм) (ширина x глибина x висота)	448 x 558 x 815	448 x 558 x 815	448 x 600 x 845
Об'єм завантаження для миття	9 столових наборів	9 столових наборів	9 столових наборів
Вага (без упаковки)	30 кг	30 кг	36 кг
Вага (з упаковкою)	36 кг	36 кг	41 кг

Розміри пристрою

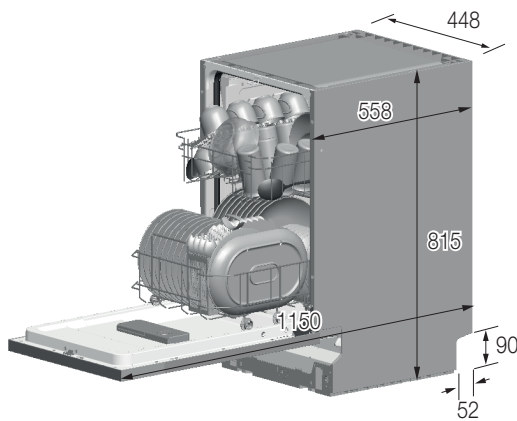

DW50K4050BB / DW50K4030BB

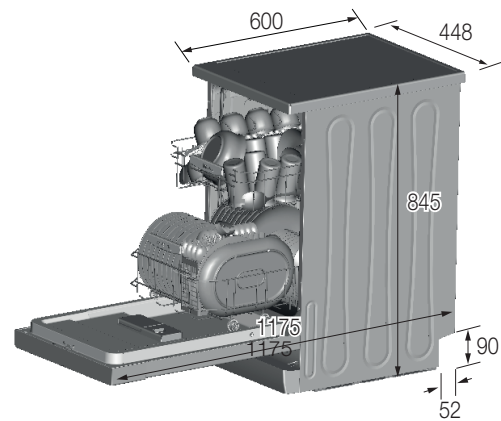

DW50K4030F

Технічні дані

ПОСТАНОВА (ЄС) № 1059/2010

Постачальник	SAMSUNG	SAMSUNG	SAMSUNG
Назва моделі	DW50K4050BB	DW50K4030BB	DW50K4030FS DW50K4030FW
Номінальна ємність (кількість столових наборів)	9	9	9
Клас енергоефективності	A+	A+	A+
Річний обсяг споживання енергії (AE c) (кВт-год./рік) ¹⁾	222	222	222
Споживання енергії за стандартний цикл миття, (E t) (кВт-год.)	0,78	0,78	0,78
Споживання енергії у вимкненому стані, P o (Вт)	0,49	0,49	0,49
Споживання енергії в режимі очікування, P I (Вт)	0,9	0,9	0,9
Річний обсяг споживання води, (AW c) (л/рік) ²⁾	2800	2800	2800
Клас ефективності висушування, від A (найвищий) до G (найнижчий)	A	A	A
Стандартна програма ³⁾	Еко-програма	Еко-програма	Еко-програма
Тривалість програми стандартного циклу (хв.)	195	195	195
Тривалість перебування в режимі увімкнення, (T I) (хв.)	Необмежена	Необмежена	Необмежена
Рівень шумоутворення (дБА відносно 1ПВт)	47	50	48
Встановлення	Вбудована	Так	Так
	Вбудована (під поверхнею)	-	-
	Стоїть окремо	-	-

-  1) На основі 280 стандартних циклів миття холодною водою із використанням низькопотужних режимів. Фактичний показник споживання енергії залежатиме від способу використання пристрою.
- 2) На основі 280 стандартних циклів миття. Фактичний показник споживання води залежатиме від способу використання пристрою.
- 3) «Стандартна програма» – це стандартний цикл миття, який підходить для середньо забрудненого посуду, а також найефективніша програма з огляду на рівень споживання води та електроенергії.
- 4) Час миття залежить від тиску та температури води, що подається.

Терміни посудомийної машини

1. Циркуляційний двигун	Двигун, який всмоктує воду з дна посудомийної машини за допомогою високого тиску і перекачує її через внутрішні водопровідні канали до середнього та нижнього сопел.
2. Помпа зливу	Помпа зливу зливає брудну воду з посудомийної машини.
3. Нагрівач	Нагрівач розміщений на водопровідних каналах всередині посудомийної машини. Він нагріває воду для збільшення ефективності миття.
4. Лічильник витрат	Лічильник обсягу подачі води шляхом підрахунку імпульсів інтегральної схеми, розміщеної поряд із впускним водопровідним клапаном.
5. Розподільувач	Розміщений на вихідному кінці відстійника всередині посудомийної машини. Він вмикає та вимикає подачу води до нижньої частини посудомийної машини. (Ця модель не має цієї деталі).
6. Дозатор	Контейнер для розміщення миючого засобу та ополіскувача, що використовуватимуться пристроєм. Дозатор автоматично подає миючий засіб та ополіскувач всередину посудомийної машини, коли це потрібно.
7. Бак	Внутрішня камера з нержавіючої сталі, яка являє собою основний корпус посудомийної машини.
8. Відстійник	Компонент посудомийної машини, у якому збирається вода. У ньому після циркуляції збирають рештки води. Відстійник під'єднаний до циркуляційного двигуна та зливної помпи.
9. Передня частина бака	Внутрішня сторона передніх дверцят із нержавіючої сталі.
10. Основа	Пластмасова частина, яка є основою корпусу знизу.
11. Кошки	Верхня і нижня решітки, на які завантажуються посуд.
12. Середня/нижня форсунка	Забезпечують миття посуду шляхом циркуляції та відведення води через водопровідні канали під високим тиском.
13. Гальмівна система	Канал, який регулює тиск повітря шляхом з'єднання повітряного тиску всередині посудомийної машини, який утворюється за високої температури під час миття та полоскання, та зовнішнього тиску повітря.
14. Перемикач блокування дверцят	Виявляє, чи дверцята посудомийної машини відкриті чи закриті. Якщо відкрити дверцята під час активного циклу миття, цикл буде тимчасово зупинено.

Note

Note

SAMSUNG

МАЄТЕ ЗАПИТАННЯ АБО ЗАУВАЖЕННЯ

КРАЇНА	ТЕЛЕФОН	ВЕБ-САЙТ
RUSSIA	8-800-555-55-55 (VIP care 8-800-555-55-88)	www.samsung.com/ru/support
BELARUS	810-800-500-55-500	www.samsung.com/support
GEORGIA	0-800-555-555	www.samsung.com/support
ARMENIA	0-800-05-555	www.samsung.com/support
AZERBAIJAN	0-88-555-55-55	www.samsung.com/support
KAZAKHSTAN	8-10-800-500-55-500 (GSM: 7799, VIP care 7700)	www.samsung.com/kz_ru/support
UZBEKISTAN	00-800-500-55-500 (GSM: 7799)	www.samsung.com/support
KYRGYZSTAN	00-800-500-55-500 (GSM: 9977)	www.samsung.com/support
TAJIKISTAN	8-10-800-500-55-500	www.samsung.com/support
MONGOLIA	+7-495-363-17-00	www.samsung.com/support
UKRAINE	0-800-502-000	www.samsung.com/ua/support (Ukrainian) www.samsung.com/ua_ru/support (Russian)
MOLDOVA	0-800-614-40	www.samsung.com/support

DD81-01867A-00_UK



DW50K4050BB
DW50K4030BB
DW50K4030FS
DW50K4030FW

Ыдыс жуғыш машина пайдаланушы нұсқаулығы

мүмкіндіктерді елестетіңіз

Samsung бұйымын сатып алғаныңызға рақмет.



SAMSUNG

Мазмұны

ҚАУІПСІЗДІК ТУРАЛЫ АҚПАРАТ	3	5	Сутек газы жарылғыш келеді
		5	Дұрыс пайдалану
		6	Қоқысқа тастау
		6	WEEE белгісіне қатысты нұсқаулар
ПАЙДАЛАНУ НҰСҚАУЛЫҒЫ	7	7	Басқару панелі
		10	Экрандар
		12	Ыдыс жуғыш машина функциялары
ЕҢ АЛҒАШ ПАЙДАЛАНУ АЛДЫНДА	13	13	Су жұмсартқышты орнату
		14	Тұзды жұмсартқышқа салу
		15	Шайғыш зат үлестіргішін толтыру
		15	Шайғыш зат үлестіргіші
		16	Жуғыш зат функциясы
ЫДЫС ЖУҒЫШ МАШИНА СЕБЕТТЕРІН ЖҮКТЕУ	19	19	Үстіңгі себетті жүктеу
		20	Астыңғы себетті жүктеу
		21	Ас құралдары себеті және шанышқы сәресі
		22	Ас құралдарын/ыдыс-аяқты ыдыс жуғышта жуу
ЖУУ БАҒДАРЛАМАСЫН БАСТАУ	24	24	Жуу циклының кестесі
		26	Құрылғыны қосу
		27	Бағдарламаны өзгертіңіз
		27	Ыдыс қосуды ұмытып кету
		27	Ыдыс жуғыш машинадан заттарды алу
ТЕХНИКАЛЫҚ ҚЫЗМЕТ КӨРСЕТУ ЖӘНЕ ТАЗАЛАУ	28	28	Сүзу жүйесі
		28	Сүзгі жинағы
		29	Бүріккіш түтіктерді тазалау
		29	Ыдыс жуғышқа күтім көрсету
		29	Мұздап кетуден қорғаныс
		29	Есікті тазалау
		30	Ыдыс жуғыш машинаны дұрыс күйде сақтау туралы
ОРНАТУ БОЙЫНША НҰСҚАУЛЫҚ	31	31	Орналастыру және деңгейлеу
		31	Су және электр жабдықтарын жалғау
		33	Ыдыс жуу машинасын іске қосу
АҚАУЛЫҚТЫ ТҮЗЕТУ КЕҢЕСТЕРІ	40	40	Ақаулық кодтары
		41	Қызмет көрсетушіні шақырар алдында
ҚОСЫМША	43	43	Сипаттамалары
		43	Құрылғының өлшемі

Қауіпсіздік туралы ақпарат

Бұл пайдаланушы ақпаратын мұқият оқыңыз және кейін қарау үшін оны сақтап қойыңыз. Оны құрылғының кез келген келесі иесіне беріңіз.

Бұл нұсқаулықта Қауіпсіздік нұсқаулары, Бөлшектер және функциялары, Ыдыс жуғыш машинаны орнату, Ақаулықты түзету және т.б. бөлімдер қамтылған.

Ыдыс жуғыш машинаны пайдалану алдында нұсқауды мұқият оқу - ыдыс жуғыш машинаны дұрыс пайдалануға және сақтауға көмектеседі.

 Өндіруші өнімді тұрақты дамыту мен жаңарту саясатын орындай отыра, алдын ала хабарламай өзгеріс енгізуі мүмкін.

 **ЕСКЕРТУ:** Ыдыс жуғышты пайдаланған кезде, келесі негізгі сақтық шараларын орындаңыз:

1. Бұл құрылғыны кембағал, сезім мүкістігі бар немесе ақыл-есі кем немесе құрылғыны қолдану тәжірибесі жоқ не қолдана білмейтін адамдар (балаларды қоса алғанда) пайдаланбауға және олар өз қауіпсіздігін қамтамасыз ететін адамның нұсқауы немесе қадағалауы бойынша ғана пайдалануға тиіс.
2. **Еуропада пайдалану үшін:** Бұл құрылғыны жасы 8-ден асқан балалар қолдана алады және кембағал, сезім мүкістігі бар немесе ақыл-есі кем немесе құрылғыны қолдану тәжірибесі жоқ не қолдана білмейтін адамдар (балаларды қоса алғанда) пайдаланбауға және өз қауіпсіздігін қамтамасыз ететін адамның нұсқауы немесе қадағалауы бойынша ғана пайдалануға тиіс. Балалар құрылғымен ойнамауға тиіс. Балалар тазалау және күтім көрсету жұмыстарын ересек адамдардың қарауынсыз орындамауы керек.
3. Балаларды құрылғымен ойнамас үшін қадағалап отыру керек.
4. Егер қорек сымына зақым келсе, қатерлі жағдай орын алмас үшін оны өндіруші немесе өндірушінің уәкілетті агенті немесе сол сияқты білікті адам ауыстыруға тиіс.
5. Құрылғымен бірге жеткізілген жаңа түтіктер жинағын қолдану керек, ескі түтіктерді қайта қолдануға болмайды.

**ҚАУІПСІЗДІК ТУРАЛЫ АҚПАРАТТЫ МҰҚИАТ ОҚЫҢЫЗ ЖӘНЕ
ОРЫНДАҢЫЗ ОСЫ НҰСҚАУЛАРДЫ САҚТАҢЫЗ**

Қауіпсіздік туралы ақпарат _3

Қауіпсіздік туралы ақпарат

6. Желдеткіш саңылаулары табанында орналасқан кір жуғыш машиналардың саңылауларын кілем немесе басқа заттар бөгеп тастамауы керек.
7. **Еуропада пайдалану үшін:** 3 жасқа толмаған балаларды үздіксіз бақылап отырмаған жағдайда құрылғыдан алыс ұстау керек.
8. **АБАЙ БОЛЫҢЫЗ:** Тоқты айырып-қосқыштардың параметрін дұрыс орнатпау нәтижесінде тоқ сөніп қалған жағдайда қауіпті жағдайларға жол бермеу үшін бұл құрылғыға таймер тәрізді сыртқы құралды орнатпау керек немесе құрал арқылы жиі қосылатын және сөндірілетін тізбекке қоспау керек.
9. Бұл құрылғы тұрмыста және сол сияқты басқа мақсатта пайдаланылуға арналған:
 - дүкендер, кеңселер мен басқа да жұмыс орындарындағы ас үй қызметкерлері;
 - ферма үйлері;
 - қонақ үйлер, мотельдер мен басқа тұрғылықты жерлердің клиенттері;
 - төсек және таңғы аспен қамтамасыз ету орындары.
10. Есікті ашық күйде қалдыруға болмайды, бұл сүрініп құлау қатерін тудыруы мүмкін.
11. **ЕСКЕРТУ:** Пышақтар мен басқа да өткір ұшты аспаптардың ұштарын себетке төмен қаратып не көлденең жатқызып орналастыру керек.

**ҚАУІПСІЗДІК ТУРАЛЫ АҚПАРАТТЫ МҰҚИЯТ ОҚЫҢЫЗ ЖӘНЕ
ОРЫНДАҢЫЗ ОСЫ НҰСҚАУЛАРДЫ САҚТАҢЫЗ**

Сутек газы жарылғыш келеді

Кей жағдайларда, екі немесе одан көп апта қолданылмаған ыстық су қыздырғышы тәрізді ыстық су жүйелерінде сутек газы пайда болуы мүмкін. СУТЕК ГАЗЫ ЖАРЫЛҒЫШ КЕЛЕДІ. Егер ыстық су жүйесі ұзақ уақыт қолданыста болмаса, үйдегі ыстық су шүмектерінің барлығын ашып, ыдыс жуғыш машинаны қолданар алдында суды бірнеше минут ағызыңыз. Бұл шоғырланған сутек газын шығаруға көмектеседі. Газ тұтанғыш болғандықтан, осы кезде темекі шекпеңіз немесе ашық отты тұтатпаңыз.

Дұрыс пайдалану

- Ыдыс жуғыш машинаны бұрыс мақсатта пайдаланбаңыз, үстіне отырмаңыз немесе есігі мен кептіргішіне тұрмаңыз.
- Барлық қоршау панельдері орнындарында дұрыс тұрғаннан кейін ғана ыдыс жуғышты пайдаланыңыз. Ыдыс жуғыш машина жұмыс істеп тұрса, есігін мұқият ашыңыз. Су шапшып кету қаупі бар.
- Ашық тұрғанда, есік тұрқысына кез келген ауыр заттарды қоймаңыз. Құрылғы алға жылжуы мүмкін.
- Жуылатын заттарды жүктеу кезінде:
 - Өткір заттарды есік тығыздағышына зиян келтірмейтіндей етіп орналастырыңыз;
 - Пышақтан жарақат алу қаупін азайту үшін өткір пышақтардың тұтқаларын жоғары қаратып салыңыз;
- Ескерту: пышақтар мен басқа да өткір ұшты аспаптардың ұштарын себетке төмен қаратып немесе көлденең жатқызып орналастыру керек.
- Жуу циклы аяқталғаннан кейін, жуғыш зат үлестіргіші бос екенін тексеріңіз.
- Пластик заттарды ыдыс жуғыш машинада немесе соның баламасында жууға қауіпсіз деп белгіленген жағдайларда ғана жуыңыз. Олай белгіленбеген пластик заттар үшін өндіруші нұсқауларын тексеріңіз.
- Тек автоматты ыдыс жуғышқа арналған жуғыш затты ғана пайдаланыңыз және қоспалармен шайыңыз. Ыдыс жуғышта сабын, кір жуғыш затты, немесе қолмен жууға арналған жуғыш затты пайдаланбаңыз.
- Желіден ажырататын өзге құралдарды тұрақты сымға енгізіп, барлық полюстерде кемінде 3 мм контакт қалдырып орнату керек.
- Жуғыш және шайғыш заттарды балалардың қолы жетпейтін жерге қойыңыз, балаларды ыдыс жуғыштың ашық есігінен алшақ ұстаңыз, оның ішінде жуғыш зат қалып қойған болуы мүмкін.
- Кішкентай балаларды құрылғымен ойнамас үшін қадағалап отыру керек.
- Құрылғыны жас балалар немесе әлсіз адамдар ересек адамдардың қарауынсыз пайдаланбау керек.
- Ыдыс жуғыш машинаның жуғыш заттары қатты сілтілі болып табылады. Оларды жұтып қою өте қауіпті болуы мүмкін. Теріге және көзге тигізбеңіз және балаларды ыдыс жуғыштың ашық есігінен алшақ ұстаңыз.
- Есікті ашық күйде қалдыруға болмайды, бұл сүрініп құлау қатерін тудыруы мүмкін.
- Егер қорек сымы бүлініп қалса, қатерлі жағдай орын алмас үшін оны өндіруші немесе өндірушінің уәкілетті агенті немесе білікті адам ауыстыруға тиіс.
- Орам материалдарын дұрыс сақтаңыз.
- Ыдыс жуғышты тек өзіне арналған мақсатта ғана қолданыңыз.
- Орнату кезінде, қуат сымы тым қатты немесе қауіпті түрде майысқан немесе тегістелген болмауы тиіс.
- Басқару құралдарымен ойнамаңыз.
- Құрылғыны жаңа түтіктерді пайдаланып су жүйесіне қосу керек және ескі түтіктерді қайта пайдалануға болмайды.

ҚАУІПСІЗДІК ТУРАЛЫ АҚПАРАТТЫ МҰҚИАТ ОҚЫҢЫЗ ЖӘНЕ ОРЫНДАҢЫЗ ОСЫ НҰСҚАУЛАРДЫ САҚТАҢЫЗ

Қауіпсіздік туралы ақпарат _5

Қауіпсіздік туралы ақпарат

Қоқысқа тастау

Ыдыс жуғыштың орам материалдарын қоқысқа дұрыс тастаңыз.

Орам материалдарының барлығын қайта өңдеуге болады.

Пластик бөлшектер стандартты халықаралық қысқартылған атаулармен белгіленеді:

PE	полиэтилен, мысалы, орауға арналған парақ
PS	полистирол, мысалы, тығыздауыш материал
POM	полиоксиметилен, мысалы, пластик қысқыштар
PP	полипропилен, мысалы, тұз толтырғыш
ABS	Акрилонитрил стирольды-бутадиен, мысалы, Басқару панелі.



ЕСКЕРТУ: Орам материалдар балалар үшін қауіпті болуы мүмкін!

Орам материалдары мен құрылғыны тастағанда, қайта өңдеу орталығына апарыңыз. Сондықтан қуат сымын кесіп, есікті жабу құрылғысын қолдануға жарамсыз ету керек.

Картон орамы қайта өңделген қағаздан дайындалған және қайта өңдеу үшін макулатура жинау орталығына апару керек.

Осы өнімді қоқысқа дұрыс тастасаңыз, қоршаған орта мен адам денсаулығына келуі мүмкін ықтимал теріс салдардың алдын аласыз, дұрыс тастамаса зиянды әсер етуі мүмкін.

Осы өнімді қайта өңдеу туралы көбірек мәлімет алу үшін, жергілікті қала кеңсесіне және тұрмыстық қалдықтарды тастау қызмет орталығына хабарласыңыз.

WEEE белгісіне қатысты нұсқаулар



Осы құрылғыны қоқысқа дұрыс тастау (Ескі электр және электроника құрылғылары)

(Жеке қоқыс жинау жүйесі бар елдерге қатысты)

Өнімге, оның керек-жарақтарына немесе құжаттарына салынған бұл белгі, құрылғыны және оның электроникалық керек-жарақтарын (мысалы, зарядтағышы, құлақсабы, USB сымы) қолданыс мерзімі аяқталғаннан кейін тұрмыстық қоқыспен бірге тастауға болмайды дегенді көрсетеді. Қоқысты дұрыс тастамаған кезде қоршаған ортаға және адамның денсаулығына келуі ықтимал зиянның алдын алу үшін, бұндай қоқыстарды басқа қоқыстардан бөліп, материал ресурстарын түбегейлі түрде қайта қолдану үшін қайта өңдеуден өткізуге тапсырыңыз.

Жеке пайдаланушылар осы өнімді сатып алған бөлшек сауда орталығына немесе жергілікті әкімшілік мекемеге хабарласып, бұл заттарды қоршаған ортаға зиянсыз түрде қайта өңдеуден өткізу үшін қайда, қалай апарып тапсыруға болатыны туралы ақпарат алуы керек.

Заңды тұлғалар өз жабдықтаушыларына хабарласып, сатып алу келісім-шартының шарттары мен талаптарын қарауға тиіс. Аталмыш өнімнің және оның керек-жарақтарын басқа қоқысқа тасталатын коммерциялық қалдықтарға араластырмау керек.

Samsung қоршаған орта алдындағы міндеттемесі және нақты өнімге қатысты заңнамалық міндеттемелері туралы ақпарат алу үшін мына торапқа өтіңіз: samsung.com/uk/aboutsamsung/samsungelectronics/corporatecitizenship/data_corner.html

ҚАУІПСІЗДІК ТУРАЛЫ АҚПАРАТТЫ МҰҚИЯТ ОҚЫҢЫЗ ЖӘНЕ ОРЫНДАҢЫЗ ОСЫ НҰСҚАУЛАРДЫ САҚТАҢЫЗ

6_ Қауіпсіздік туралы ақпарат

Пайдалану нұсқаулығы

Басқару панелі

DW50K4030FS/FW



1	POWER (Қуат)	Ыдыс жуғышты қосу үшін осы түймені басыңыз: экран жанады.
2	Бағдарлама	Жуу бағдарламасын таңдау үшін осы түймені басыңыз.
3	Жартылай жүктеу	Жартылай жүктеу функциясын таңдау үшін. (Жартылай жүктеу функциясымен тек егер ыдыс жуғыштың 5 немесе одан аз орналастыру параметрі болғанда ғана пайдалануға болады, және су мен қуат аз кетеді. Оны Алдын ала жуу басқа барлық бағдарламамен қолдануға болады.)
4	Кешіктіріп бастау	Кешіктіріп жуу сағаттарын орнату үшін осы түймені басыңыз. Жууды 24 сағатқа дейін кешіктіріп бастауға болады. Осы түймені бір рет басса, жууды бастау бір сағатқа кешіктіріледі.
5	Дисплей	Қосұлы индикатор, кешіктіру уақыты, қате кодтары және т.б.
6	Шайғыш зат қосу	Шайғыш зат қосу функциясын бағдарламадан кейін шаюды бірден қосқыңыз келсе қолдануға болады. Оны Алдын ала жуу бағдарламасынан басқа барлық бағдарламамен қолдануға болады.
7	Гигиена	Ыдыс жуғышта ең үздік гигиенаны қамтамасыз ету үшін Гигиена түймесін басыңыз. Соңғы шаюда ол 67 °C дейін қызады және бірнеше минут бойы осы температураны ұстап тұрады. Бұл функция Алдын ала жуу бағдарламасынан басқа барлық бағдарламада қол жетімді.
8	Multi tab (Басқару құралдарының бекітпесі)	Multi in 1 функциясын таңдасаңыз, тұз бен шайғыш затты қажет етеді, Multi in 1 таблеткасын қажет етпейді. Бұл функцияны Алдын ала жуу бағдарламасынан басқа барлық бағдарламада қолдануға болады. Тағы бір функция басқару панеліндегі түймелерді бұғаттауға мүмкіндік береді, сонда балалар панеліндегі түймелерді басу арқылы ыдыс-жуғышты қоса алмайды. Басқару панеліндегі түймелерді құлыптау және құлып ашу үшін Multi in 1 түймесін (3) секунд басып ұстап тұрыңыз.
9	START (Бастау) (Reset (Қалпына келтіру))	Қуат қосұлы болғанда, ыдыс-жуғыштың есігін жауып, қалаған цикл және параметрлерді таңдаңыз. Циклды бастау үшін START (Бастау) түймесін басыңыз. Ыдыс жуғыш машина жұмыс істеп тұрғанда кідірткіңіз келсе START (Бастау) түймесін басыңыз және есікті ақырын және мұқият ашыңыз. Жуу кезінде 3 секунд бойы START (Бастау) түймесін басу арқылы құрылғыны қалпына келтіруге болады. Қайта қалпына келтіргеннен кейін, ыдыс жуғыш су жұмсартқыштың тұз тұтыну параметрінен басқа жағдайда қайтадан бастапқы күйге өтеді.

- Есігі ашық тұрған кезде тек **POWER (Қуат)** түймесі ғана жұмыс істейді.
- Циклды бастар алдында (**Multi in 1**, **Кешіктіріп бастау**, **Жартылай жүктеу**, **Гигиена** және **Шайғыш зат қосу**) функцияларын таңдауға болады.

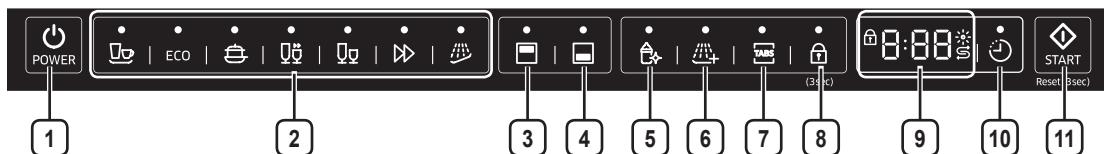

Пайдалану нұсқаулығы

DW50K4050BB





DW50K4030BB



1	POWER (Қуат)	Ыдыс жуғышты қосу үшін осы түймені басыңыз: экран жаңады.
2	Цикл	Жуу бағдарламасын таңдау үшін осы түймені басыңыз.
3	Үстіңгі	<p>Үстіңгі, таңдағанда, тек үстіңгі тор түтікшесі ғана жұмыс істейді. Астыңғы тор түтікшесі жұмыс істемейді.</p> <p>Бұл функцияны аз ыдыс-аяқты немесе үстіңгі торда орналасқан стакандарды жуу үшін пайдаланыңыз.</p> <p> Үстіңгі, таңдаған кезде, ыдыс-аяқты, стакандарды т.б. тек үстіңгі торға ғана қойыңыз. Ыдыс жуғыш астыңғы торға қойылған заттарды жумайды.</p> <p>Үстіңгі таңдау цикл уақытын және пайдаланылатын электр қуатын азайтады.</p>
4	Астыңғы	<p>Астыңғы, таңдағанда, тек астыңғы тор түтікшесі ғана жұмыс істейді. Үстіңгі түтікше жұмыс істемейді.</p> <p>Бұл функцияны аз ыдыс-аяқты немесе астыңғы торда орналасқан стакандарды жуу үшін пайдаланыңыз.</p> <p> Астыңғы, таңдаған кезде, заттарды, стакандарды т.б. тек астыңғы торға ғана қойыңыз. Ыдыс жуғыш үстіңгі тордағы заттарды жумайды.</p> <p>Астыңғы таңдау цикл уақытын және пайдаланылатын электр қуатын азайтады.</p>
5	Гигиена	Ыдыс жуғышта ең үздік гигиенаны қамтамасыз ету үшін Гигиена түймесін басыңыз. Соңғы шаюда ол 67 °C дейін қызады және бірнеше минут бойы осы температураны ұстап тұрады. Бұл функция Алдын ала жуу бағдарламасынан басқа барлық бағдарламада қол жетімді.
6	Шайғыш зат қосу	Шайғыш зат қосу функциясын бағдарламадан кейін шаюды бірден қосқыңыз келсе қолдануға болады. Оны Алдын ала жуу бағдарламасынан басқа барлық бағдарламамен қолдануға болады.
7	Multi tab	Multi in 1 функциясын таңдасаңыз, тұз бен шайғыш затты қажет етеді, Multi in 1 таблеткасын қажет етпейді. Бұл функцияны Алдын ала жуу бағдарламасынан басқа барлық бағдарламада қолдануға болады.
8	Басқару құралдарының бекітпесі	Басқару құралдарының бекітпесі функциясы басқару панелінде түймелерді бұғаттауға мүмкіндік береді, сонда балалар панельдегі түймелерді басу арқылы ыдыс-жуғышты қоса алмайды.

8_ Пайдалану нұсқаулығы

<p>9 Индикатор</p>	<p>Шайғыш затты толтыру немесе Тұзды толтыру индикаторы жанса, шаю немесе толтыру үшін тұз қажет екенін білдіреді.</p> <p> Тұзды толтыру Индикаторы</p> <ul style="list-style-type: none"> • "Тұзды толтыру" индикаторы жанса, ыдыс жуғыштағы тұз деңгейі төмен және толтыру қажет дегенді білдіреді. <p> Шайғыш затты толтыру Индикаторы</p> <ul style="list-style-type: none"> • "Шайғыш затты толтыру" индикаторы жанса, ыдыс жуғыштағы шайғыш зат аз және толтыру қажет дегенді білдіреді. <p> Басқару құралдарының бекітпесі Индикаторы</p> <ul style="list-style-type: none"> • "Басқару құралдарының бекітпесі" индикаторы жанса, бұл ыдыс жуғыш бұғатталып тұрғанын білдіреді және ол пайдалануға келмейді.
<p>10 Кешіктіріп бастау</p>	<p>Кешіктіріп жуу сағаттарын орнату үшін осы түймені басыңыз. Жууды 24 сағатқа дейін кешіктіріп бастауға болады. Осы түймені бір рет басса, жууды бастау бір сағатқа кешіктіріледі.</p>
<p>11 START (Бастау) (Reset (Қалпына келтіру))</p>	<p>Қуат қосұлы болғанда, ыдыс-жуғыштың есігін жауып, қалаған цикл және параметрлерді таңдаңыз. Циклды бастау үшін START (Бастау) түймесін басыңыз.</p> <p>Ыдыс жуғыш машина жұмыс істеп тұрғанда кідірткіңіз келсе START (Бастау) түймесін басыңыз және есікті ақырын және мұқият ашыңыз.</p> <p>Жуу кезінде 3 секунд бойы START (Бастау) түймесін басу арқылы құрылғыны қалпына келтіруге болады. Қайта қалпына келтіргеннен кейін, ыдыс жуғыш су жұмсартқыштың тұз тұтыну параметрінен басқа жағдайда қайтадан бастапқы күйге өтеді.</p>

- Есік жабық тұрған кезде тек **POWER (Қуат)** түймесі ғана жұмыс істейді.
- Циклды бастар алдында (**Multi tab**, **Жартылай жүктеу**, **Кешіктіру**, **Гигиена** және **Шайғыш зат қосу**) функцияларын таңдауға болады.

Пайдалану нұсқаулығы

Экрандар

DW50K4030FW/FS

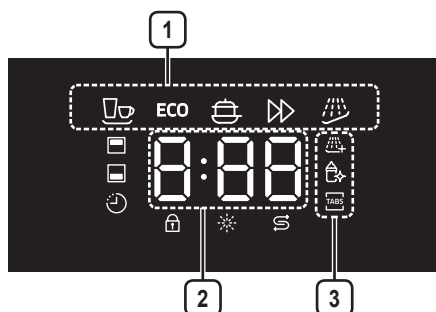

1	БАҒДАРЛАМА ТАҢБАЛАРЫ	Бағдарлама түймесін басқанда, кез келген бағдарламаны таңдауға болады.
	Қалыпты	Кәстрөлдер, төрелкелер, шыны ыдыстар тәрізді қалыпты кірлеген заттар мен аздап кірленген табалар үшін. Стандартты күнделікті цикл.
ECO	Эко	Қалыпты кірлеген күнделікті заттар, су мен қуатты аз кетіреді.
	Қарқынды	Кәстрөлдер мен табалар да кіретін қатты кірленген заттар.
	Жылдам	Қысқа циклді уақытпен қалыпты кірлеген күнделікті заттарды жуу.
	Алдын ала жуу	Ыдыстарда ұзақ уақыт тұрып қалған кірді кетіру үшін суық сумен шаю немесе басқа бағдарлама іске қосылғанға дейін кеуіп қалған ыдыстарды жібіту.
2	3*8 СЕГМЕНТ	Қалған уақытты, қате кодын, кешіктіру уақытын көрсетеді.
3	ТОЛТЫРУ ИНДИКАТОРЛАРЫ	Шайғыш затты толтыру немесе Тұзды толтыру индикаторы жанса, шаю немесе толтыру үшін тұз қажет екенін білдіреді.
	Шайғыш зат қосу	Шайғыш зат қосу функциясын бағдарламадан кейін шаюды бірден қосқыңыз келсе қолдануға болады. Оны Алдын ала жуу бағдарламасынан басқа барлық бағдарламамен қолдануға болады.
	Гигиена	Ыдыс жуғышта ең үздік гигиенаны қамтамасыз ету үшін Гигиена түймесін басыңыз. Соңғы шаюда ол 67 °C дейін қызады және бірнеше минут бойы осы температураны ұстап тұрады. Бұл функция Алдын ала жуу бағдарламасынан басқа барлық бағдарламада қол жетімді.
	Multi tab (Басқару құралдарының бекітпесі)	Multi in 1 функциясын таңдасаңыз, тұз бен шайғыш затты қажет етеді, Multi in 1 таблеткасын қажет етпейді. Бұл функцияны Алдын ала жуу бағдарламасынан басқа барлық бағдарламада қолдануға болады. Тағы бір функция басқару панеліндегі түймелерді бұғаттауға мүмкіндік береді, сонда балалар панельдегі түймелерді басу арқылы ыдыс-жуғышты қоса алмайды. Басқару панеліндегі түймелерді құлыптау және құлпын ашу үшін Multi in 1 түймесін (3) секунд басып ұстап тұрыңыз.

DW50K4050BB

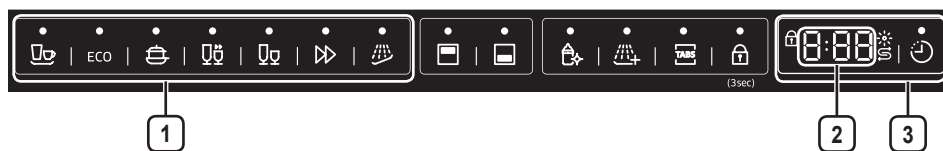

DW50K4030BB



1	БАҒДАРЛАМА ТАҢБАЛАРЫ	Бағдарлама түймесін басқанда, кез келген бағдарламаны таңдауға болады.
	Қалыпты	Кәстрөлдер, тәрелкелер, шыны ыдыстар тәрізді қалыпты кірлеген заттар мен аздап кірленген табалар үшін. Стандартты күнделікті цикл.
ECO	Эко	Қалыпты кірлеген күнделікті заттар, су мен қуатты аз кетіреді.
	Қарқынды	Кәстрөлдер мен табалар да кіретін қатты кірленген заттар.
	Жылдамжуу бағдарламасы (DW50K4050BB)	Өте қысқа цикл уақытымен, шамалы кірленген.
	Баппен жуу (DW50K4050BB)	Шамалы кірленген нәзік заттар.
	Жылдам	Қысқа циклді уақытпен қалыпты кірлеген күнделікті заттарды жуу.
	Алдын ала жуу	Ыдыстарда ұзақ уақыт тұрып қалған кірді кетіру үшін суық сумен шаю немесе басқа бағдарлама іске қосылғанға дейін кеуіп қалған ыдыстарды жібіту.
2	3*8 СЕГМЕНТ	Қалған уақытты, қате кодын, кешіктіру уақытын көрсетеді.
3	ТОЛТЫРУ ИНДИКАТОРЛАРЫ	Шайғыш затты толтыру немесе Тұзды толтыру индикаторы жанса, шаю немесе толтыру үшін тұз қажет екенін білдіреді.
	ТҰЗБЕН ТОЛТЫРУ ИНДИКАТОРЫ	"Тұзды толтыру" индикаторы жанса, ыдыс жуғыштағы тұз деңгейі төмен және толтыру қажет дегенді білдіреді.
	ШАЙҒЫШ ЗАТТЫ ТОЛТЫРУ ИНДИКАТОРЫ	"Шайғыш затты толтыру" индикаторы жанса, ыдыс жуғыштағы шайғыш зат аз және толтыру қажет дегенді білдіреді.
	БАСҚ. ҚҰРАЛД. БЕКІТПЕСІНІҢ ИНДИКАТОРЫ	"Басқару құралдарының бекітпесі" индикаторы жанса, бұл ыдыс жуғыш бұғатталып тұрғанын білдіреді және ол пайдалануға келмейді.
	КЕШІКТІРІП БАСТАУ ИНДИКАТОРЫ	"Кешіктіріп бастау" индикаторы жанса, бұл ыдыс жуғыш машина сіз орнатқандай бірнеше сағатқа кешіктіріліп басталатынын білдіреді.

Пайдалану нұсқаулығы

Ыдыс жуғыш машина функциялары

Алдыңғы және артқы көрініс

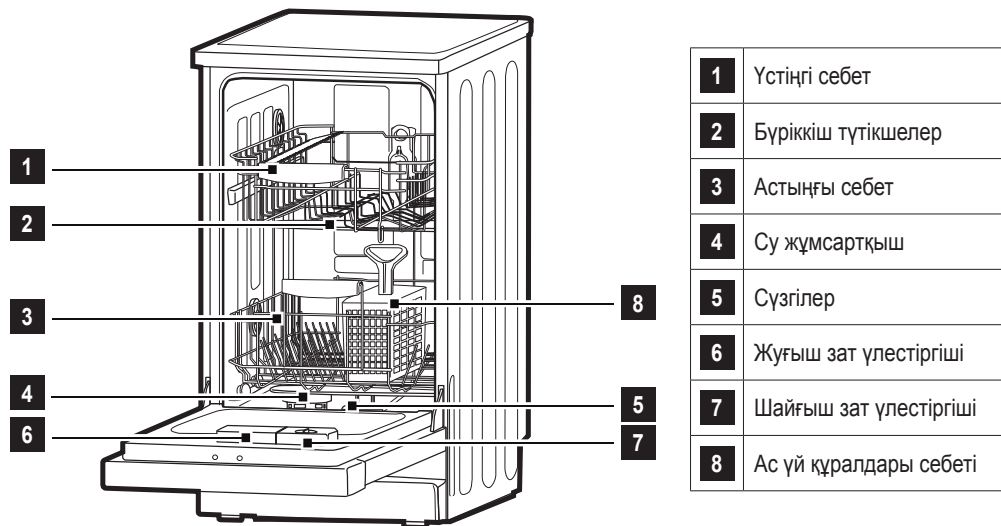

Ең алғаш пайдалану алдында

Ыдыс жуғыш машинаны ең алғаш пайдаланар алдында:

- A. Су жұмсартқышты орнату
- B. Тұзды жұмсартқышқа салу
- C. Шайғыш зат үлестіргішін толтыру
- D. Жуғыш затпен толтыру

Су жұмсартқышты орнату

Су жұмсартқыш құрылғының жұмысына зиян келтіретін немесе оның қызметінің тиімділігін төмендететін су, минералдар мен тұздарды алып тастауға арналған. Осы минералды заттар мен тұздардың құрамы жоғары болған сайын, су кермектігі де жоғары болады. Жұмсартқышты аймағыңыздағы су кермектігіне сәйкес орнату керек. Жергілікті сумен жабдықтау мекемесі аймақтағы су кермектігі бойынша кеңес бере алады.

Орнату

Тұзды құю мөлшерін H0 мен H7 аралығында орнатуға болады.

H0 мәнінде тұз қажет емес.

1. Шүмек суындағы кермектік мәні туралы ақпаратты анықтаңыз. Су коммуналдық кәсіпорны осы бойынша көмектесе алады.
2. Орнатылатын мәнді су кермектігінің кестесінен табуға болады.
3. Есікті жабыңыз.
4. "POWER (Қуат)" айырып-қосқышын қосу.
5. "Кешіктіру" түймесін басып ұстап тұрыңыз және содан кейін "Бағдарлама" түймесін (жеке ыдыс-аяқ жуғыш үшін) немесе "START (Бастау)" (толық кіріктірілген ыдыс-аяқ жуғыш үшін) түймесін 5 секунд ұстаңыз. Қоңырау бір рет шалынады және H. сандық дисплейде жанады. (зауыт параметрі H4)

Параметрді өзгерту үшін:

1. "Кешіктіру" түймесін басыңыз.
Түйме басылған сайын, мәнді орнату бір деңгейге жоғарылайды; H7 мәніне жеткенде, дисплей H0 (өшіру) кері ауысады.
2. "Бағдарлама" немесе "START (Бастау)" түймесін басыңыз. Таңдалған параметр қазір сақталды.

Жабдықталатын су кермектігі туралы ақпарат алу үшін жергілікті су кеңесіне хабарласыңыз.

Су кермектілігінің кестесі

СУ КЕРМЕКТІЛІГІ		ммоль/л	Машинада мәнді орнату
°Кларк	Ауқым		
0-8	жұмсақ	0-1,1	H0
9-10	жұмсақ	1,2-1,4	H1
11-12	орташа	1,5-1,8	H2
13-15	орташа	1,9-2,1	H3
16-20	орташа	2,2-2,9	H4
21-26	қатты	3,0-3,7	H5
27-38	қатты	3,8-5,4	H6
39-62	қатты	5,5-8,9	H7

Ең алғаш пайдалану алдында

Тұзды жұмсартқышқа салу

Өрқашан ыдыс жуғыш машинада пайдалануға арналған тұзды пайдаланыңыз.

 Егер сіздің үлгіңізде су жұмсартқыш болмаса, осы бөлімді қарастырмауға болады

СУ ЖҰМСАРТҚЫШ

Судың кермектігі әр жерде әр түрлі. Ыдыс жуғышта кермек су пайдаланылса, ыдыстар мен аспаптарда шөгінділер қалыптасады.

Құрылғы арнайы жұмсартқышпен жабдықталған, ол судан әк және минералдар жою үшін тұздарды пайдаланады.

Тұз сауыты астыңғы себеттің астында орналасқан және оны төмендегідей толтыру керек:

 **НАЗАР АУДАРЫҢЫЗ:** Ыдыс жуғыштарда пайдалануға арналған тұзды ғана қолданыңыз! Ыдыс жуғышта пайдалануға арналмаған тұздың басқа түрлері, әсіресе, ас тұзы су жұмсартқышқа зиян келтіреді. Жарамсыз тұз қолдану арқылы залал келтірілген болса, өндіруші ешқандай кепілдік бермейді, әрі келтірілген залалдар үшін жауапты емес.

Толық жуу бағдарламаларының бірін қосар алдында ғана тұзбен толтырыңыз.

Бұл коррозияны тудыруы мүмкін машина түбінде кез келген уақытта жиналатын тұз немесе тұзды судың дақтарын болдырмайды.

Бірінші жуу циклынан кейін басқару тақтасындағы жарық сөнеді.

1. Астыңғы себетті алыңыз, содан кейін тұз сауытының қақпағын бұрап алыңыз.

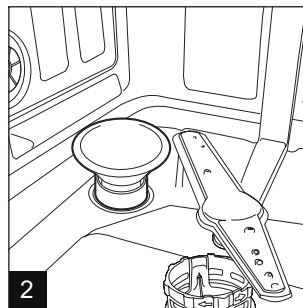
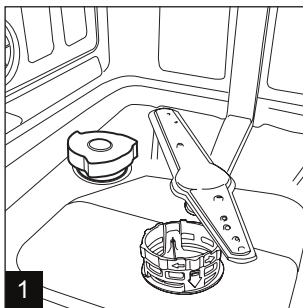

2. Контейнер бірінші рет толтырылып жатса, оның көлемінің 2/3 бөлігін сумен (500 мл) толтырыңыз.
3. Тесігіне құйғыштың ұшын (жинақта) қойып, тұздың шамамен 1,2 кг мөлшерін салыңыз. Тұз сауытынан судың кішкене мөлшерінің шығуы қалыпты құбылыс.
4. Қақпақты абайлап кері бұраңыз.
5. Әдетте, тұздың ескерту шамы тұз сауытын тұзбен толтырған күннен кейін 2-6 күнде сөнеді.

-  • Басқару тақтасында тұз ескерту шамы жанған кезде тұз сауытын қайта толтыру керек. Тұз сауытын жеткілікті толтырса да, тұз толығымен ерігенше индикатор шамы қара түске ауыспауы мүмкін. Басқару тақтасында (кей үлгілерде) тұз ескерту шамы болмаса, ыдыс-аяқ жуғыштың (келесі схеманы қараңыз) жұмыс істеу циклдері арқылы жұмсартқыштың ішіне қай кезде тұз салу керектігін білуге болады.
- Тұз төгілген болса, оны сүрту үшін жібіту бағдарламасын қосуға болады.

Шайғыш зат үлестіргішін толтыру

Шайғыш заттың функциясы

Шайғыш зат соңғы шаю кезінде автоматты түрде қосылып, дақсыз және ізсіз толық шаюды қамтамасыз етеді.

⚠ НАЗАР АУДАРЫҢЫЗ: Ыдыс жуғышқа арналған фирмалық шайғыш заттарды ғана пайдаланыңыз. Шайғыш зат үлестіргішін кез келген басқа заттармен (мысалы, ыдыс жуғыш машинаны тазартқыш, сұйық тазалағыш заттар) толтырмаңыз. Бұл құрылғыны бүлдіруі мүмкін.

Шайғыш зат үлестіргішін толтыру кезінде

Басқару панелінде шайғыш зат ескерімі жанбаса, сіз шайғыш зат мөлшерін қақпақ жанында орналасқан "D" оптикалық деңгей көрсеткіші арқылы біле аласыз. Шайғыш зат контейнері толық болғанда, индикатор түгел қарақоңыр болады. Шайғыш зат азайғанда, қара нүкте мөлшері кішірейеді. Шайғыш заттың "толық 1/4" деңгейінен төмен болуына жол бермеңіз.

Шайғыш зат азайғанда, шайғыш зат деңгейінің индикаторындағы қара нүкте өлшемі төмендегі көрсетілгендей өзгереді.

- Толық
- 3/4 толық
- 1/2 толық
- 1/4 толық : Дақты жою үшін қайта толтыру керек
- Бос

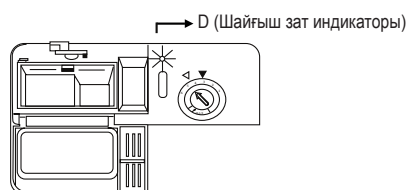

Шайғыш зат үлестіргіші

1. Үлестіргішті ашу үшін, қақпақты "ашық" (сол) көрсеткіге ауыстырыңыз және оны көтеріңіз.

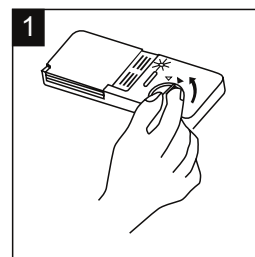

2. Шайғыш затты үлестіргішке құйыңыз, тым толтырып жібермеңіз.

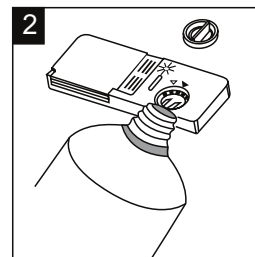

3. Қақпақты "ашық" көрсеткісіне келтіріп, және "жабық" (оң) көрсеткіге бұрап ауыстырыңыз.

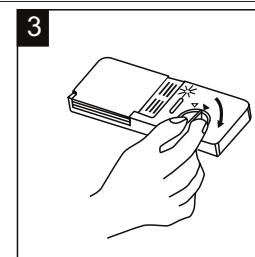

Ең алғаш пайдалану алдында

Ыдыстарыңызда дақтар мен іздер тамшыларының жасалуын болдырмау үшін, соңғы шаю кезеңінде шайғыш зат алынып тасталады. Ол, сондай-ақ, ыдыс-аяқ парағынан судың кебу мүмкіндігін жақсартады. Сіздің ыдыс жуғыштарыңыз сұйық шайғыш заттарды пайдалану үшін арналған. Шайғыш зат үлестіргіші жуғыш зат үлестіргішінің есігіне жақын орналасқан.

Үлестіргішті толтыру үшін, қақпақты ашыңыз және индикатор деңгейі толық қара болғанша, шайғыш затты үлестіргішке құйыңыз. Шайғыш зат контейнерінің мөлшері шамамен 140 мл.

Үлестіргішті тым толтырмаңыз, өйткені бұл артық пайдалануға себеп болуы мүмкін. Кез келген төгілген заттарды ылғал матамен сүртіңіз. Ыдыс жуғыш есігін жабу алдында қақпақты ауыстыруды ұмытпаңыз.

⚠ НАЗАР АУДАРЫҢЫЗ: Келесі ыдыс жуған кезде көпіршікті болдырмау үшін, сіңіргіш шүберекпен толтыру кезінде шашылған шайғыш затты тазалайды.

Шайғыш зат үлестіргішті реттеу

Шайғыш зат үлестіргішінде төрт немесе алты параметр бар.

Үлестіргішті әрқашан "4" орнатылған параметрмен бастаңыз. Дақ пайда болып, кептіру қиындаса, үлестіргіш қақпағын алып, тетікті "5" қалпына бұрап, шайғыш зат мөлшерін көбейтіңіз. Ыдыс-аяқтың кебуі мен дақтардың кетуі әлі де нашар болса, ыдыс-аяқтардан дақ кеткенге дейін, тетікті келесі жоғары санға реттеңіз. Доза зауытта 5 қалпына қойылған.

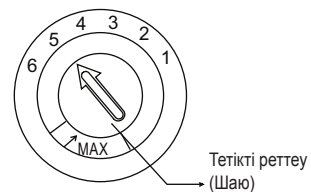

☑ Жуғаннан кейін ыдыс-аяқта су тамшылары мен әк дақтары болса, дозаны көбейтіңіз. Ыдыс-аяқта жабысқақ ақшыл жолақтар немесе шыны ыдыс пен пышақтарда көкшіл таспа болса, оны азайтыңыз.

Жуғыш зат функциясы

Химиялық ингредиенттері бар жуғыш заттар кірді кетіру, жою және ыдыс-аяқ жуғыштан алып тастау үшін қажет. Коммерциялық сапалы жуғыш заттардың көпшілігі осы мақсаттар үшін жарамды болып табылады.

Концентрацияланған жуғыш зат

Олардың химиялық құрамына негізделі, ыдыс жуғыш машинаны екі негізгі түрге бөлуге болады:

- стандартты, каустикалық компоненттері бар сілтілік жуғыш заттар
- төмен сілтілі концентратталған табиғи ферменттері бар жуғыш заттар

Концентратталған жуғыш заттармен бірге «қалыпты» жуу бағдарламаларын пайдалану ластануды азайтады және сіздің ыдыстарға жақсы әсер етеді; осы жуу бағдарламалар арнайы концентрацияланған жуғыш зат ферменттерінің кір еритін қасиеттеріне сәйкес. Осы себептен, шоғырланған жуғыш заттары бар «қалыпты» жуу бағдарламалары қолданылады, әйтпесе тек «Қарқынды» бағдарламасын пайдалана отырып, сол нәтижелерге қол жеткізуге болады.

Жуғыш зат таблеткалары

Түрлі маркалардың жуғыш зат таблеткалары түрлі жылдамдықпен ериді. Осы себептен кейбір жуғыш заттар қысқа бағдарламалар кезінде ери немесе толық тазалауды жүргізе алмайды. Сондықтан, жуғыш таблеткаларды қолданған кезде жуғыш заттарының қалдығын әбден кетіру үшін ұзақ мерзімдік бағдарламаларды қолданыңыз.

Жуғыш зат үлестіргіші

Жуу циклы кестеде берілген нұсқауларға сәйкес, әрбір жуу циклын бастар алдында қайта толтыру керек. Бұл ыдыс жуғыш машиналар дәстүрлі ыдыс жуғыш машинаға қарағанда, аз мөлшерде жуғыш зат пен шайғыш затты қолданады. Жалпы, қалыпты жууды жүктеу үшін жуғыш заттың тек бір шай қасығы қажет. Сонымен қатар, қатты кірленген заттарға көбірек жуғыш зат қажет. Жуғыш затты ыдыс жуғышты іске қосу алдында ғана қосыңыз, әйтпесе ол ылғалданады және дұрыс ерімейді.

Пайдалану үшін жуғыш зат мөлшері

1. Егер қақпақ жабылған болса: босату түймесін басыңыз. Қақпақ серіппелері ашық.
2. Жуғыш затты әр жуу циклын бастар алдында ғана қосыңыз. Ыдыс жуғышқа арналған фирмалық жуғыш заттарды ғана пайдаланыңыз.

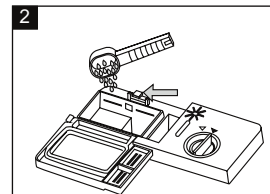
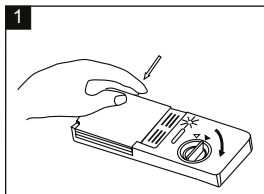

⚠ ЕСКЕРТУ: Ыдыс жуғышты пайдаланған кезде, келесі негізгі сақтық шараларын орындаңыз:

Ыдыс жуғыштарда пайдалануға арналған жуғыш заттарды ғана қолданыңыз. Жуғыш затыңызды таза және құрғақ етіп сақтаңыз. Ыдыстарды жууға дайын болғанға дейін үлестіргішке ұнтақ жуғыш затты салмаңыз.

Жуғыш затпен толтыру

Жуғыш зат үлестіргішін жуғыш затпен толтырыңыз. Белгі оң жақта көрсетілгендей, доза деңгейлерін көрсетеді:

1. Негізгі жуу циклы жуғыш затының орналасқан орны, "МИН" дегеніміз жуғыш заттың шамамен 20 г білдіреді.
2. Алдын ала жуу циклы жуғыш затының орналасқан орны, жуғыш заттың шамамен 5 г.

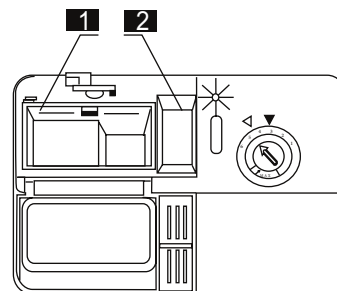

Жуғыш зат қаптамасында белгіленгендей, өндірушінің дозалау және сақтау ұсыныстарын қарастырыңыз.

Қақпақты жабыңыз және бұғатталғанша басыңыз.

Егер ыдыстар қатты ластанған болса, алдын ала жуғыш зат корпусына қосымша жуғыш зат дозасын қосыңыз. Осы жуғыш зат алдын-ала жуу кезеңінде әсер етеді.

-  Сіз соңғы беттен жеке бағдарлама үшін жуғыш зат мөлшері туралы ақпаратты таба аласыз. Кірлену деңгейі мен судың нақты кермектігіне байланысты, айырмашылықтардың болуы мүмкін екенін ескеріңіз. Жуғыш зат қаптамасында белгіленгендей, өндірушінің ұсыныстарын қарастырыңыз.

Ең алғаш пайдалану алдында

Multi in 1 жуғыш зат таблеткаларын пайдалану

Жалпы кеңес

1. Осы өнімдерді пайдалану алдында, жабдықталатын су қаттылығы жуғыш зат өндірушілерінің нұсқауларындағыдай (өнім қаптамасындағы) осы өнімдерді пайдалануға үйлесімді екенін тексеру керек.
2. Бұл өнімдерді жуғыш зат өндірушілерінің нұсқауларына сай пайдалану керек.
3. Алғаш рет "Multi in 1" өнімдерін пайдалану кезінде қиындықтарға кезіксеңіз, жуғыш зат өндірушілерінің техникалық көмек желісіне (телефон нөмірі өнімнің орамында беріледі) хабарласыңыз. Бұл өнімдерде кешенді және аралас жуғыш зат / шайғыш зат және тұз функциялары бар. Осы өнімдерді пайдалану алдында, жабдықталатын су қаттылығы жуғыш зат өндірушілерінің нұсқауларындағыдай (өнім қаптамасындағы) осы өнімдерді пайдалануға үйлесімді екенін тексеру керек.

Арнайы кеңес

Аралас өнімдерді пайдаланған кезде, шайғыш зат пен тұз шамдары пайдалану қажет емес. Бұл су кермектігінің ең төмен ықтимал параметрін таңдау үшін пайдалы болуы мүмкін.

"Multi in 1" функциясын таңдау:

1. Қуат айырып-қосқышын басыңыз және "Multi in 1" көрсеткіші жыпылықтағанша "Multi tab" түймесін басып, Multi in 1 циклын таңдаңыз.
2. Multi in 1 циклы START (Бастау) түймесін басқаннан кейін қол жетімді болады және "Multi in 1" көрсеткіші жанады.

"Multi in 1" функциясын болдырмау:

"Multi tab" түймесін басу арқылы "Multi in 1" функциясын болдырмау немесе "Орындалып тұрған бағдарламаны болдырмау" нұсқауын орындау.

Стандартты жуғыш зат жүйесін пайдалануға ауысыңыз келсе, біз сізге келесілерді ұсынамыз:

1. Тұз және шайғыш зат үлестіргіштерін толтырыңыз.
2. Ең жоғары ықтимал орынға су кермектігі параметрін ауыстырыңыз және жүктемей үш қалыпты циклді іске қосыңыз.
3. Аймақтағы жағдайға сәйкес, су кермектігі параметрін қайтадан реттеңіз (Қосымша ақпарат алу үшін нұсқаулықты қараңыз).



Multi in 1 циклы қосымша функция болып табылады, оларды басқа бағдарламамен (Қарқынды, Эко және Жеңіл) пайдалану керек.

Ыдыс жуғыш машина себеттерін жүктеу

Ыдыс жуу машинаның тамаша жұмыс істеуін қамтамасыз ету үшін осы жүктеу нұсқауларын орындаңыз. Себеттердің функциялары мен түрі және ас құралдары салынатын себеттер үлгі түріне қарай әр түрлі болуы мүмкін.



Ыдыс жуғыш себеттерді жүктеу алдында немесе одан кейін назар аударыңыз

Қалған тағамның кез келген үлкен мөлшерін алып тастаңыз. Ыдыстарды ағып тұрған сумен шаю қажет емес. Ыдыс-жуғыш машинаға заттарды мынадай етіп қою керек:

1. Кеселер, шыны ыдыстар, кәстрөлдер мен табалар т.б. сияқты заттарды төңкеріп орналастырады.
2. Қысық немесе ойықтары бар заттарды көлбеу түрде қою керек, сонда су ағып кетеді.
3. Олар қауіпсіз жинақталады және аударылып кетпейді.
4. Жуылып жатқанда бүріккіш түтіктердің айналуына кедергі келтірмейді.

Өте ұсақ заттарды ыдыс жуғышта жууға болмайды, өйткені олар себеттен құлап қалуы мүмкін.



Ыдыстарды алу

Астыңғы себетке үстіңгі себеттен су тамбау үшін, ыдыстарды алдымен, астыңғы себеттен, содан кейін үстіңгі себеттен алуды ұсынамыз.

Үстіңгі себетті жүктеу

Үстіңгі себет стакандар, кофе және шай кеселері мен табақшалар тәрізді нәзіктеу және жеңіл ыдыс-аяқты, сондай-ақ төрелкелерді, шағын табақтарды және жалпақ кәстрөлдерді (олар тым лас болмаса) қоюға арналған. Ыдыс-аяқтарды су бүріккіштері қозғамайтын етіп орналастырыңыз.

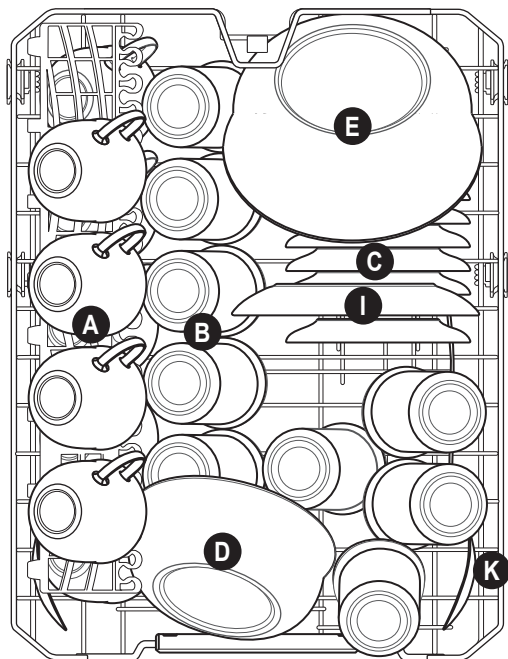

Үстіңгі себет

Түрі	Зат
A	Кесе
B	Стакан
C	Табақша
D	Табақ
E	Табақ
I	Десерт төрелкесі
K	Үлкен қасық

Ыдыс жуғыш машина себеттерін жүктеу

Үстіңгі себетті реттеу

Егер қажет болса, үстіңгі себетке немесе астыңғы себетке үлкен ыдысқа көбірек орын жасау мақсатында үстіңгі себеттің биіктігін реттеуге болады. Үстіңгі себет биіктігін торларға түрлі биіктіктегі дөңгелектерді қою арқылы реттеуге болады. Ұзын заттар, даярлау ас құралдары, салат жасау құралдары немесе пышақтарды сөреге қою керек, сонда олар бүріккіштердің айналуына кедергі келтірмейді. Пайдалануға қажет болмағанда, сәрені кері бүктеуге немесе алып тастауға болады.

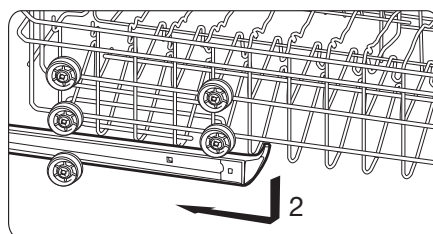
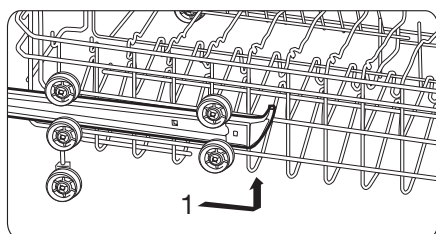

Астыңғы себетті жүктеу

Тазалау үшін қиын болатын ірі ыдыстарды, табаларды, қақпақтарды, даярлау ыдыстарын және тостағандарды, төмендегі суретте көрсетілгендей, астыңғы себетке қоюды ұсынамыз.

Жоғарғы бүріккіш түтіктің айналуын бұғаттауды болдырмау үшін, даярлау ыдыстары мен қақпақтарды себеттердің жанына қойған дұрыс.

Табалар, даярлау кәстрөлдерін және т.б. әрқашан жоғарыдан төменге қою керек.

Терең кәстрөлдерден су ағу үшін көлбеу қою керек.

Төменгі себетте бүктелетін қатарлар функциясы бар, оған үлкендеу немесе көбірек кәстрөлдер мен табаларды салуға болады.

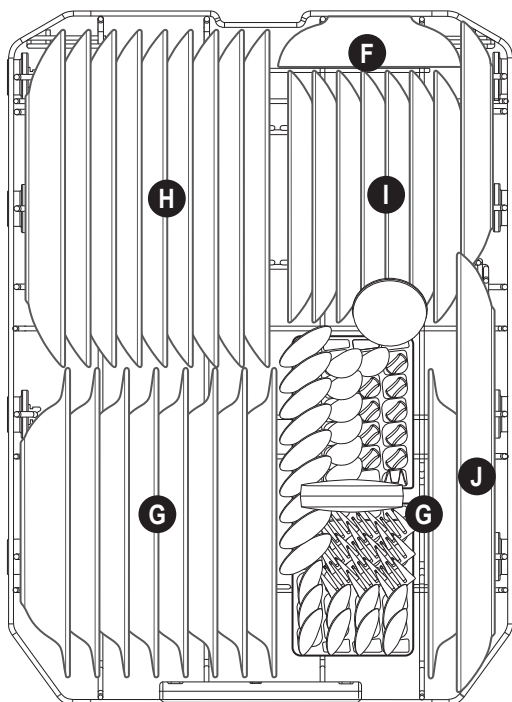

Астыңғы себет	
Түрі	Зат
F	Табак
G	Сорпа тәрелкесі
H	Ұсақ тәрелке
I	Десерт тәрелкесі
J	Сопақ тәрелке

20_ Ыдыс жуғыштың торларын жүктеу

Үстіңгі және астыңғы себеттің жиылмалы тартпалары

Машинаңыздың төменгі себетінде орналасқан екі бөліктен тұратын жиылмалы тартпалар табалар, кәстрөлдер, т.б. тәрізді үлкен ыдыстарды оңай салуға арналған. Егер қажет болса, әр бөлікті жеке бүктеуге немесе барлығын бүктеп, үлкен етіп алуға болады. Жиылмалы тартпаларды кейін жоғары көтеріп немесе бүктеп қолдануға болады.

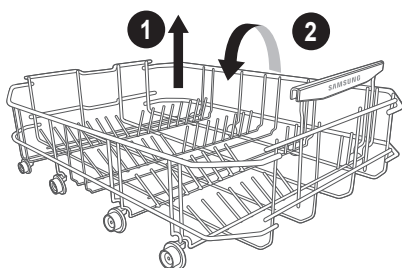

Астыңғы себет

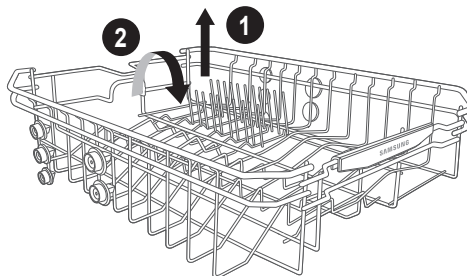

Жоғарғы себет 2

Ас құралдары себеті және шанышқы сәресі

Ас құралдарының тұтқаларын түбіне қойып, ас үй себетіне орналастыру керек. Себетте бүйірлері болса, қасықты тиісті ұяларға жеке жүктеу керек, әсіресе, ұзын ыдыстарды үстіңгі себеттің алдыңғы жағында көлденең қалыпта қою керек.

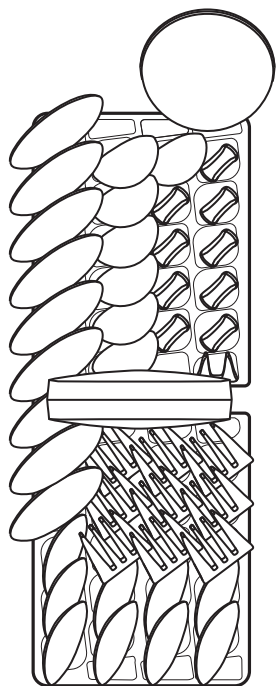

Есік жағы

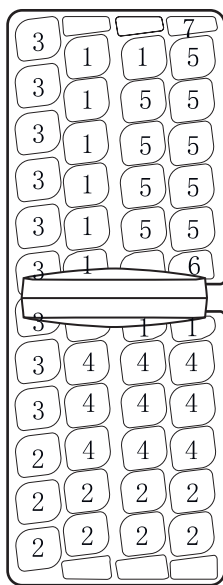

Есік жағы





Ас үй құралдары себеті	
Түрі	Зат
1	Шай қасықтары
2	Десерт қасықтары
3	Сорпа қасықтары
4	Шанышқылар
5	Пышақтар
6	Ас шанышқысы
7	Тұздық қасығы

Ыдыс жуғыш машина себеттерін жүктеу

Ас құралдарын/ыдыс-аяқты ыдыс жуғышта жуу

Сәйкес келмейді	Шектеулі сәйкестік
<p>Ағаштан, мүйіз фарфордан немесе інжу саптарынан жасалған ас құралдары. Ыстыққа төзімсіз пластик заттар Температураға төзімсіз желімденген бөлшектері бар ескі ас құралдары Байлаулы ас құралдары немесе ыдыс-аяқ Қалайы немесе мыс заттар Қорғасын хрусталы Тоттанатын болат элементтер Ағаш тәрелкелер Синтетикалық талшықтардан жасалған заттар.</p> <p> ЕСКЕРТУ: Кез келген зат түбі арқылы шығып тұрмауы тиіс.</p>	<p>Шыны ыдыстардың кейбір түрлері көп жуылғаннан кейін түссізденуі мүмкін. Күміс және алюминий бөлшектерді жуғанда, түсін өзгертуге бейім келеді. Жылтыр заттарды машинада жиі жуса, түстері оңуы мүмкін.</p>

 Темекі күлі, шам балауызы, лак жағылған не боялған лас заттарды қоймаңыз. Жаңа ыдыстар сатып алғанда, олардың ыдыс жуғыштарға арналғанына көз жеткізіңіз.

 Ыдыс-аяқ жуғышты шамадан тыс жүктемеңіз. Мұнда тек 9 стандартты ыдыс-аяқ үшін орын бар. Ыдыс жуғыш машинада сәйкес келмейтін ыдыстарды пайдаланбаңыз. Бұл жақсы нәтижелер мен қуатты үнемді түрде тұтыну үшін маңызды.

Ас құралдары мен ыдыстарды жүктеу

Ыдыс-аяқты жүктеу алдында келесілерді орындау керек:

Ірі азық қалдығын алып тастау

Табаларда күйген тағам қалдықтарын жұмсарту.

Ас құралдары мен ыдыстарды жүктегенде, ескеріңіз

Ас құралдары мен ыдыстар бүріккіштердің айналуына кедергі келтірмеуі тиіс.

Кеселер, стакандар, табалар т.б. сияқты шұңғыл заттардың ашық жақтарын төмен қаратып қойыңыз, сонда су сауытқа немесе негіз түбіне жиналмайды.

Ас құралдары мен ыдыс-аяқты бір-бірінің үстіне қоюға, немесе бір-бірімен жабуға болмайды

 Ас құралдары мен ыдыс-аяқты бір-бірінің үстіне қоюға, немесе бір-бірімен жабуға болмайды.

- Шыны ыдыстарға зиян тигізбеу үшін, олар бір-біріне тимеуі тиіс.
- Жууға ең қиын үлке заттарды төменгі себетке салыңыз.
- Үстіңгі себет стакандар, кофе және шай кеселері тәрізді нәзіктеу және жеңіл ыдыс-аяқты қоюға арналған.

НАЗАР АУДАРЫҢЫЗ

Тіке қалыпта қойылған ұзын жүзді пышақтар аса қатерлі!

Кесу пышақтары тәрізді ұзын және/немесе өткір ас құралдарын үстіңгі себетке көлденеңінен орналастыру қажет.

Шыны ыдыстар мен басқа ыдыстардың зақымдануы

Ықтимал себептері:	Ұсынылатын әрекеттер:
<ul style="list-style-type: none"> • Шыны түрі немесе өндірістік үдеріс. Жуғыш заттың химиялық құрамы. • Ыдыс жуғыш машина бағдарламасының су температурасы мен ұзақтығы. 	<ul style="list-style-type: none"> • Өндіруші ыдыс жуғыштан оқшаулау деп белгілеген шыны ыдыстар немесе фарфор ыдыстарды пайдалану. • Ыдыс-аяқтың түрінде сипатталғандай жұмсақ жуғыш затты пайдаланыңыз. Егер қажет болса, жуғыш зат өндірушілерінен қосымша ақпарат іздеңіз. • Төмен температуралы бағдарламаны таңдаңыз. • Бағдарлама аяқталған соң, зақымдалуды болдырмау үшін, мүмкіндігінше тезірек ыдыс жуғыштан шыны және ас құралдарын алыңыз.

Жуу циклы аяқталғанда

Жұмыс циклы аяқталған кезде, ыдыс-аяқ жуғыштың сигналы 6 есе естіледі, сосын тоқтайды. «POWER (Қуат)» түймесін басып құрылғыны өшіріңіз, сумен жабдықтауды өшіріңіз және ыдыс-аяқ жуғыштың есігін ашыңыз. Олар әлі де ыстық және сынуға сезімтал болады, сондықтан ыдыс жуғыш машинадан ыдыстарды түсіру алдында бірнеше минут күтіңіз. Олар сондай-ақ жақсы кебеді.

Жуу бағдарламасын бастау

Жуу циклының кестесі

Бағдарлама	Циклдың сипаттамасы	Жуғыш зат (г) (Алдын ала жуу / Негізгі жуу)	Жұмыс істеу уақыты (мин)	Қуат (кВтс)	Су (л)
Қарқынды	Алдын ала жуу 45 °С	5/22	186	1,3	13
	Негізгі жуу 60 °С				
	Шаю				
	Ыстық сумен шаю 70 °С				
	Кептіру				
Қарқынды + Зарарсыздандыру	Алдын ала жуу 45 °С	5/22	186	1,3	13
	Негізгі жуу 60 °С				
	Шаю				
	Ыстық сумен шаю 70 °С				
	Кептіру				
Қарқынды + Жартылай жүктеу	Алдын ала жуу 45 °С	5/22	186	1,22	13
	Негізгі жуу 60 °С				
	Шаю				
	Ыстық сумен шаю 70 °С				
	Кептіру				
Қарқынды + Шайғыш зат қосу	Алдын ала жуу 45 °С	5/22	217	1,55	15,5
	Негізгі жуу 60 °С				
	Шаю				
	Ыстық сумен шаю 70 °С				
	Кептіру				
Эко	Алдын ала жуу	5/22	195	0,78	10
	Негізгі жуу 44 °С				
	Шаю				
	Ыстық сумен шаю 61 °С				
	Кептіру				
Эко + Зарарсыздандыру	Алдын ала жуу	5/22	199	0,87	10
	Негізгі жуу 44 °С				
	Шаю				
	Ыстық сумен шаю 70 °С				
	Кептіру				
Эко + Жартылай жүктеу	Алдын ала жуу	5/22	195	0,71	10
	Негізгі жуу 44 °С				
	Шаю				
	Ыстық сумен шаю 61 °С				
	Кептіру				
Эко + Шайғыш зат қосу	Алдын ала жуу	5/22	212	0,93	10,5
	Негізгі жуу 44 °С				
	Шаю				
	Ыстық сумен шаю 61 °С				
	Кептіру				
Қалыпты	Алдын ала жуу	5/22	150	0,80	10,5
	Негізгі жуу 50 °С				
	Шаю				
	Ыстық сумен шаю 60 °С				
	Кептіру				

Бағдарлама	Циклдың сипаттамасы	Жұғыш зат (г) (Алдын ала жуу / Негізгі жуу)	Жұмыс істеу уақыты (мин)	Қуат (кВтс)	Су (Л)
Қалыпты + Зарарсыздандыру	Алдын ала жуу	5/22	156	0,97	10,5
	Негізгі жуу 50 °С				
	Шаю				
	Ыстық сумен шаю 70 °С				
Қалыпты + Жартылай жүктеу	Кептіру	5/22	150	0,76	10,5
	Алдын ала жуу				
	Негізгі жуу 50 °С				
	Шаю				
Қалыпты + Шайғыш зат қосу	Ыстық сумен шаю 60 °С	5/22	167	0,95	13,0
	Кептіру				
	Алдын ала жуу				
	Негізгі жуу 50 °С				
Баппен жуу (DW50K4050BB)	Шаю	5/20	116	0,65	8,0
	Негізгі жуу 40 °С				
	Ыстық сумен шаю 55 °С				
	Кептіру				
Баппен жуу + Зарарсыздандыру (DW50K4050BB)	Кептіру	5/20	122	0,85	8,0
	Негізгі жуу 40 °С				
	Шаю				
	Ыстық сумен шаю 70 °С				
Баппен жуу + Жартылай жүктеу (DW50K4050BB)	Кептіру	5/20	116	0,56	8,0
	Негізгі жуу 40 °С				
	Шаю				
	Ыстық сумен шаю 55 °С				
Баппен жуу + Шайғыш зат қосу (DW50K4050BB)	Кептіру	5/20	131	0,74	10,5
	Негізгі жуу 40 °С				
	Шаю				
	Ыстық сумен шаю 55 °С				
Жылдам	Кептіру	5/20	60	0,80	8,5
	Алдын ала жуу 50 °С				
	Негізгі жуу 50 °С				
	Ыстық сумен шаю 60 °С				
Жылдам + Зарарсыздандыру	Кептіру	5/20	64	0,95	8,5
	Алдын ала жуу 50 °С				
	Негізгі жуу 50 °С				
	Ыстық сумен шаю 70 °С				
Жылдам + Жартылай жүктеу	Кептіру	5/20	60	0,78	8,5
	Алдын ала жуу 50 °С				
	Негізгі жуу 50 °С				
	Ыстық сумен шаю 60 °С				
Жылдам + Шайғыш зат қосу	Кептіру	5/20	73	0,97	10,5
	Алдын ала жуу 50 °С				
	Негізгі жуу 50 °С				
	Ыстық сумен шаю 60 °С				
Жылдам жуу бағдарламасы (DW50K4050BB)	Кептіру	20	40	0,53	5,5
	Негізгі жуу 45 °С				
	Ыстық сумен шаю 55 °С				

Жуу бағдарламасын бастау

Бағдарлама	Циклдың сипаттамасы	Жуғыш зат (г) (Алдын ала жуу / Негізгі жуу)	Жұмыс істеу уақыты (мин)	Қуат (кВтс)	Су (л)
Жылдам жуу бағдарламасы + Зарарсыздандыру (DW50K4050BB)	Негізгі жуу 45 °C	20	46	0,80	5,5
	Ыстық сумен шаю 70 °C				
Жылдам жуу бағдарламасы + Жартылай жүктеу (DW50K4050BB)	Негізгі жуу 45 °C	20	40	0,53	5,5
	Ыстық сумен шаю 55 °C				
Жылдам жуу бағдарламасы + Шайғыш зат қосу (DW50K4050BB)	Негізгі жуу 45 °C	20	53	0,73	8,0
	Ыстық сумен шаю 55 °C				
Алдын ала жуу	Алдын ала жуу	-	12	0,01	3,3

 * EN 50242: EN50242 сай салыстыру сынағына арналған ақпарат төмендегідей:

- Сыйымдылығы: 9 параметр
- Үстіңгі себеттің орны: Төменгі орын
- Шайғыш зат параметрі: 5 (немесе 4 үлестіргіштің төрт параметрі үшін)

 Жуу уақыты жабдықталатын судың қысымы мен температурасына қатысты өзгереді.

 Жылдам жуу бағдарламасы, Жылдам, Алдын ала жуу: Жылдам жуу бағдарламасы, Жылдам, Алдын ала жуу циклдерін ұзақ уақыт бойы үздіксіз пайдалануға болмайды. Бұл су жұмсартқыштың өнімділігін төмендетуі мүмкін.

Құрылғыны қосу

Жуу циклын бастау...

1. Астыңғы және үстіңгі себетті шығарыңыз, ыдыс-аяқты жүктеңіз және оларды кері итеріңіз. Алдымен астыңғы себетті, кейін үстіңгі себетті жүктеу ұсынылады ("Ыдыс жуғыш машина себеттерін жүктеу" деп аталатын бөлімді қараңыз).
 2. Жуғыш затты толтырыңыз ("Тұзды жұмсартқышқа салу" деп аталатын бөлімді қараңыз).
 3. Ашаны розеткаға енгізіңіз. Қуат сымы 220-240 АТ 50 Гц, аша сипаттамасы 12 А 250 АТВ.50 Гц.
 4. Сумен жабдықтау толық қысыммен қосылғанына көз жеткізіңіз. Есікті жабыңыз, «POWER (Қуат)» түймесін басыңыз, қалаған «Жуу циклын» таңдау үшін «Бағдарлама» түймесін басыңыз. («Жуу циклының кестесі» деп аталатын бөлімді қараңыз). Кішкене күшпен есіктің дұрыс жабылуын қамтамасыз етіңіз.
-  Есік жақсы жабылғанда сырт еткен дыбыс естіледі. Жуу аяқталғаннан кейін, «POWER (Қуат)» түймесін басу арқылы қосқышты өшіруге болады.

Бағдарламаны өзгертіңіз

Бастапқы күй:

1. Үдерістегі циклді тек қысқа уақыт жұмыс істесе ғана өзгертуге болады. Әйтпесе, жуғыш зат қосылған және құрылғы жуу суы әлдеқашан төгілген болуы мүмкін.
Бұл жағдайда, жуғыш зат үлестіргішін («Жуғыш затты толтыру» бөлімін қараңыз) қайта толтыру керек.
2. Бағдарламаны болдырмау үшін "POWER (Қуат)" түймесін немесе "Қалпына келтіру" түймесін 3 секунд басыңыз, және оны қайтадан қосыңыз, содан кейін бағдарламаны қалаған цикл параметріне ("Жуу циклын бастау..." деп аталатын бөлімді қараңыз) ауыстыра аласыз немесе "Қалпына келтіру" түймесін басқан кезде бағдарлама түймесін басыңыз.

 Жуу кезінде есікті ашсаңыз, машина кідіреді және ескерту дабылы беріледі, дисплейде E1 пайда болады. Есікті жапқан кезде, машина 10 секундтан кейін жұмысын жалғастырады.

Бұл бағдарлама шамдары ыдыс жуғыш машинаның күйін көрсетеді:

- a) Бағдарлама шамдарының біреуі жанып тұр --> цикл жұмыс істеуде
- ә) Бағдарлама шамдарының біреуі жыпылықтап тұр --> кідіріс

 Барлық шамдар жыпылықтаса, бұл машинаның істен шыққанын көрсетеді, қызмет көрсетушінің шақырар алдында негізгі қуат пен суды өшіріңіз.

Ыдыс қосуды ұмытып кету

Ұмытылған ыдысты жуғыш зат сауыты ашылғанға дейін кез келген уақытта қосуға болады

1. Жууды тоқтату үшін есікті аздап ашыңыз.
2. Бүріккіш түтіктер жұмыс істеуін тоқтатқаннан кейін, есікті толығымен ашуға болады.
3. Ұмытылған ыдыстарды қосыңыз.
4. Есікті жабыңыз, ыдыс-аяқ жуғышты он секундтан кейін жұмыс істейді.

 **ЕСКЕРТУ:** Жуу циклы кезінде есікті ашу қауіпті, себебі ыстық су күйдіру мүмкін. Ыдыс жуғыш машинаны ажыратыңыз.
Сандық дисплейде «---» пайда болып, қоңырау 6 рет шалынады, тек осы жағдайда ғана бағдарлама аяқталады.

1. «POWER (Қуат)» түймесін басу арқылы ыдыс жуғыш машинаны өшіріңіз.
2. Су шүмегін өшіріңіз!

 **Есікті мұқият ашыңыз. Есік ашылған кезде ыстық бу шығуы мүмкін!**

- Ыстық ыдыстар осал. Сондықтан ыдыс-аяқты жуғыштан шығармас бұрын, шамамен 15 минут суыту керек.
- Ыдыс жуғыш машинаның есігін ашып, сәл ашық қалдырыңыз, ыдыстарды шығару алдында бірнеше минут күтіңіз. Осылайша, олар салқынырақ болады және құрғау нәтижесі де жақсара түседі.

Ыдыс жуғыш машинадан заттарды алу

Ыдыс жуғыш машинаның іші ылғал болуы қалыпты.

Алдымен астыңғы себетті, содан соң үстіңгісін босатыңыз. Бұл астыңғы ыдыс-аяққа үстіңгі себеттен судың ақпауына мүмкіндік береді.

Техникалық қызмет көрсету және тазалау

Сүзу жүйесі

Сүзгі үлкен қалдықтар мен басқа да заттардың сорғы ішіне кірмеуі үшін пайдаланылады. Қалдық сүзгіге бір кезде кедергі келтіруі мүмкін.

Сүзу жүйесі ірі кезді сүзгіден, тегіс (Негізгі сүзгі) және шағын сүзгіден (жұқа сүзгі) тұрады.

- 1. Жұқа сүзгі:** Азық-түлік және қоқыс төменгі бүріккішке арнайы форсункамен ұсталынады.
- 2. Ірі сүзгі:** Ағызу саңылауын бітеуі мүмкін, сүйек және шыны тәрізді үлкен қоқыс ірі сүзгіде болады.
Осы сүзгідегі затты алу үшін, осы сүзгі үстіндегі крандарды ақырын сығып, оны көтеріп шығарыңыз.
- 3. Шағын сүзгі:** Бұл сүзгі тұндырғыш аймақта топырақ және азық-түлік қалдықтарын ұстайды және цикл кезінде ыдыс-аяқтарда шөгінділердің жиналуын болдырмайды.
 - Ыдыс жуғыш машинаны қолданған сайын сүзгілердегі кедергілерді тексеріңіз.
 - Ірі сүзгіні бұрау арқылы, сүзгілер жүйесін алып тастауға болады. Кез келген тағам қалдықтары алыңыз және ағып тұрған сумен сүзгілерді тазалаңыз.

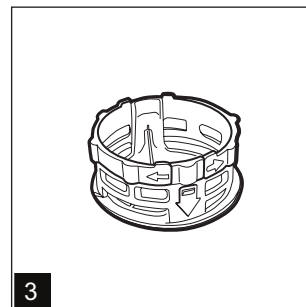
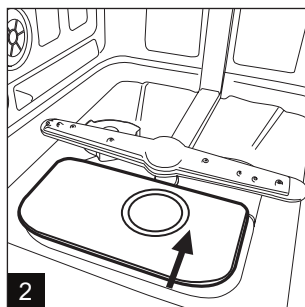
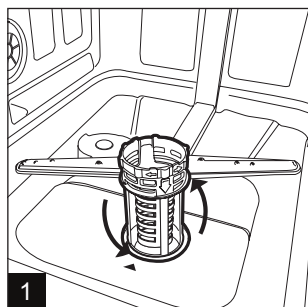
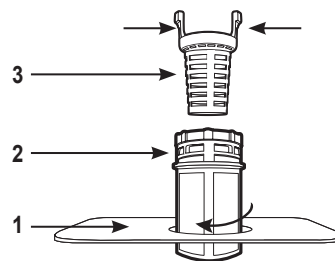

1-қадам Ірі сүзгіні кері айналдырыңыз және оны жоғары көтеріңіз;

2-қадам Тегіс сүзгіні жоғары көтеріңіз

 1-қадамынан кейін 2-қадам орындалса, сүзгі жүйесі алынады; ал 2-қадамынан кейін 1-қадам орындалса, сүзгі жүйесі орнатылады 3.

Сүзгі жинағы

Тамаша жұмыс пен нәтижеге қол жеткізу үшін, сүзгі жинағын тазалау керек. Сүзгі цикл кезінде қайта айналуға мүмкіндік беріп, жуатын судан тамақ қалдықтарын алып тастайды. Осы себепті, әрбір жуу циклынан кейін жартылай дөңгелек сүзгі мен сауытты ағып тұрған сумен шаю арқылы сүзгіде жиналып қалған тағам қалдықтарын алып тастаған дұрыс. Сүзгі жинағын алып тастау үшін, жоғары бағытта сауыт тұтқасынан тартыңыз. Бүкіл сүзгі жинағын аптасына бір рет тазалау керек. Ірі сүзгіні және микро сүзгіні тазалау үшін, тазалау щеткасын пайдаланыңыз. Содан кейін, жоғарыдағы суреттерде көрсетілгендей, сүзгі бөлшектерін қайта құрастырыңыз және бүкіл жинақты өз орнына қойып, төмен қарай басып ыдыс жуғышқа қайта салыңыз. Ыдыс жуғышты сүзгісіз қолдануға болмайды. Сүзгіні қате ауыстыру құрылғының өнімділік деңгейін төмендетуі және ыдыстар мен аспаптарға залал келтіруі мүмкін.

 **ЕСКЕРТУ:** Ыдыс жуғыш машинаны сүзгілерсіз іске қосуға болмайды. Сүзгілерді тазалау кезінде, оларды ұрмаңыз. Әйтпесе, сүзгілер майысады және ыдыс жуу машинасының өнімділігі нашар болуы мүмкін.

Бүріккіш түтіктерді тазалау

Қатты су химикаттары бүріккіш түтік форсункалары мен подшипниктерге кедергі келтірмеу үшін жүйелі тазалау қажет. Бүріккіш түтіктерді алып тастау үшін, бүріккіш түтік үстіндегі гайканы сағат тілімен бұраңыз және бүріккішті алыңыз. Бүріккіштерді сабынды және жылы сумен жуыңыз, форсункаларды тазалау үшін жұмсақ щетканы пайдаланыңыз. Мұқият шайғаннан кейін оларды ауыстырыңыз.

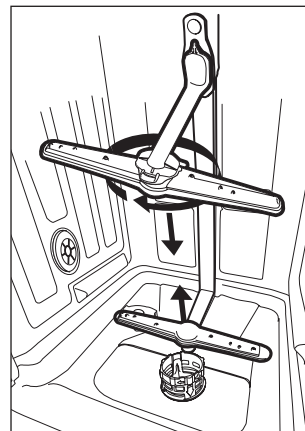

Ыдыс жуғышқа күтім көрсету

Басқару тақтасын тазалау үшін, сәл дымқыл шүберекті пайдаланыңыз, содан кейін толық кептіріңіз. Сыртын тазалау үшін, құрылғыға арналған жақсы тазалау балауызын пайдаланыңыз. Ыдыс жуу машинасының кез келген бөлігінде үшкір заттарды, жууға арналған ысқышты, қатты тазалағыштарды пайдаланбаңыз.

Мұздап кетуден қорғаныс

Ыдыс жуғыш машина қыста жылытылмайтын жерде қалса, техникалық қызметке жүгініңіз:

1. Ыдыс жуғыш машинаны электр қуатынан ажыратыңыз.
2. Сумен жабдықтауды өшіріңіз және су клапанынан су құю құбырын ажыратыңыз.
3. Құю құбыры мен су клапанынан суды төгіңіз. (Суды ағызып алуып үшін табақты пайдаланыңыз)
4. Су клапанына судың құю құбырын қайта жалғаңыз.
5. Барабан және түбіндегі сүзгіні алыңыз да, тұнған суды сүртіп алу үшін сорғышты қолданыңыз.

Есікті тазалау

Есік айналасындағы жиекті тазалау үшін, жұмсақ, жылы, дымқыл шүберекті пайдалану керек. Есік құлпы пен электр бөлшектерге енуін болдырмау үшін, кез келген түрдегі бүріккіш тазалағышты пайдаланбаңыз.

Сондай-ақ, сыртқы беттерінде жеміргіш тазалағыштарды немесе қатты тазалағыштарды қолдануға болмайды.

Кейбір қағаз сүлгілер де сызат түсіруі немесе белгілерді қалдыруы мүмкін.

⚠ ЕСКЕРТУ: Есік панелін тазалағанда бүріккіш тазалағышты пайдаланбаңыз, олар есік құлпы пен электр бөлшектерге зиян келтіруі мүмкін. Тот баспайтын болаттан жасалған беттерде сызаттар мен дақтардың пайда болуын ескере, абразивті заттар немесе кейбір қағаз сүлгілерді пайдалануға болмайды.

Техникалық қызмет көрсету және тазалау

Ыдыс жуғыш машинаны дұрыс күйде сақтау туралы

- **Жуғаннан кейін**
Жуғаннан кейін, құрылғыға су құятын түтікті өшіріңіз және есікті сәл ашық қалдырыңыз, сонда ылғал мен иістер ішіне жиналмайды.
- **Ашаны ажыратыңыз**
Тазалау немесе жөндеу жұмыстарын орындар алдында, әрқашан ашаны розеткадан ажыратыңыз. Тәуекелдерге бармаңыз.
- **Еріткіштер немесе абразивті тазалағыш заттарды пайдалануға болмайды**
Ыдыс жуу машинасының сыртқы және резеңке бөлшектерін тазалау үшін, еріткіштерді немесе абразивті тазалағыш заттарды пайдаланбаңыз. Мата және сабынды жылы суды ғана пайдаланыңыз. Ішкі бетінен дақтар немесе кірлерді кетіру үшін, сумен ылғалданған шүберекті және аздап ақ сірке суын немесе ыдыс жуу машиналарына арналған тазалағыш өнімді пайдаланыңыз.
- **Демалысқа кеткенде**
Демалысқа кететін кезде, бос ыдыс жуғышта жуу циклын орындау ұсынылады, содан кейін ашаны розеткадан шығарыңыз, сумен жабдықтауды өшіріңіз және құрылғының есігін сәл ашық қалдырыңыз. Бұл тығыздағыштардың ұзағырақ жұмыс істеуіне көмектеседі және құрылғыда иістерді қалыптастырмайды.
- **Құрылғыны қозғалту**
Құрылғыны жылжыту керек болса, оны тігінен ұстауға тырысыңыз. Өте қажет болса, онда оны артымен орналастыруға болады.
- **Тығыздағыш**
Ыдыс жуғышта иістердің қалыптасу факторларының бірі тығыздағышта қалып қойған азық-түлік болып табылады. Дымқыл жөкемен жүйелі тазалау осының алдын алады.

Орнату бойынша нұсқаулық

DW50K4030F



ЕСКЕРТУ : Электр тогы соғу қаупі!

Ыдыс жуғыш машинаны орнатпас бұрын электр қуатынан ажыратыңыз.
Бұл нұсқау орындалмаса, мерт болуыңыз немесе электр қатеріне ұрынуыңыз мүмкін.



НАЗАР АУДАРЫҢЫЗ: Құбырлар мен электр жабдықтарды кәсіби мамандар орнату керек.



- Осы нұсқаулықты кейін қарап жүру үшін сенімді жерге сақтап қойыңыз. Құрылғы сатылса, біреуге берілсе немесе орнын ауыстырса, нұсқаулықты машинамен бірге болуын қамтамасыз етіңіз, сонда оның жаңа иесі ішіндегі кеңестерді пайдалана алады.
- Осы нұсқаулықты мұқият оқып шығыңыз: онда құрылғыны қауіпсіз орнату, пайдалану және техникалық қызмет көрсету туралы маңызды ақпарат бар.
- Құрылғы кез келген уақытта жылжыту керек болса, оны тік ұстаңыз; аса қажет болса, оны артқа қарай еңкейтуге болады.

Орналастыру және деңгейлеу

1. Құрылғыдан барлық ораманы босатыңыз және тасымалдау кезінде зақымдалмағанын тексеріңіз. Ол зақымдалған болса, сатушыға хабарласыңыз және орнату үдерісін одан әрі жалғастырмаңыз.
2. Ыдыс жуғыш машинаның бүйірлері немесе артқы панелі жақындағы корпусстарға немесе тіпті қабырғаға жанасып тұруын тексеріңіз. Бұл құрылғыны (Құрастыру бойынша нұсқаулық парағын қараңыз) бір жұмыс алаңына енгізіуге болады.
3. Ыдыс жуғыш машинаны тегіс және берік еденге орналастырыңыз. Еден тегіс болмаса, құрылғының алдыңғы аяқтарын көлденең қалыпқа (көлбеу бұрышы 2 градустан аспауы тиіс) жеткенше реттеуге болады. Құрылғы дұрыс тіктеліп орнатылса, ол жұмыс істегенде қозғалуы, діріл мен шу тудыруы әлдеқайда аз болады.

Су және электр жабдықтарын жалғау



- Құрылғыны су мен ток жүйелеріне қосуды тек білікті маман орындауы тиіс.
- Ыдыс жуғыш машина су түтіктерінің немесе ток кабелінің жоғарғы жағында тұрмауы керек.
- Құрылғыны жаңа құбырмен су құбыры желісіне қосу керек. Ескі құбырларды пайдаланбаңыз.

Су құятын түтікті жалғау

Суық сумен жабдықтау түтігіне бұрандалы 3/4 (дюйм) қосқыштың қосылуы және ол орнында тығыз бекітіліп тұрғанына көз жеткізіңіз. Су түтіктері жаңа немесе ұзақ уақыт бойы пайдаланылмаған болса, судың таза және қоспаларсыз екеніне көз жеткізу үшін бір ағызып алыңыз. Бұл сақтық шара орындалмаса, су құятын түтіктің бұғатталуы және құрылғы зақымдалуы мүмкін.

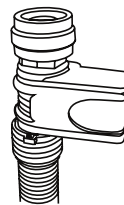

Орнату бойынша нұсқаулық

Су төгетін түтіккі жалғау

Құрылғының су төгетін түтігін су төгетін құбырға майыстырмай орнатыңыз.

Түтіктің ұзындығы жеткіліксіз болса, сол материалдан жасалған түпнұсқаны ұзарту үшін уәкілетті қызметке хабарласыңыз. Түтіктің ұзындығы ұзартқан кезде де 4 метрден аспауы тиіс екенін есте сақтаңыз.

Су төгетін түтіктің ұзындығы 4 м артық болса, жуу барысында түтігіңіз су құятын түтікте берік болмағандықтан судың ағуын болдырмау үшін, ыдыс-аяқ дұрыс тазаланбайды.

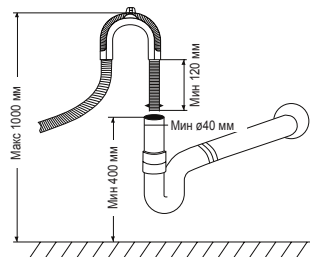

Электр қосылымы

Ашаны розеткаға қоспас бұрын, келесіге көз жеткізіңіз:

- розетка жерге тұйықталған және қазіргі ережелерге сәйкес келеді;
- розетка құрылғы есігінің ішкі жағында орналасқан негізгі деректер кестесінде көрсетілген (құрылғының сипаттамасын қараңыз) ең жоғарғы қуатқа шыдай алады;
- қуат көзінің кернеуі есіктің ішкі жағындағы негізгі деректер кестесінде көрсетілген мәндер ауқымында;
- розетка құрылғының ашасына сәйкес келеді. Бұлай болмаса, уәкілетті маманға ашаны ауыстыртыңыз (Көмек бөлімін қараңыз); ұзартқыш сымдарды немесе бірнеше розетканы пайдаланбаңыз.

- ⚠ • Құрылғы орнатылғаннан кейін электр сымы мен электр розеткасы жақын жерде болуы қажет.
- Сымды бүгуге немесе қысуға болмайды
- Қуат сымы зақымдалған болса, онда барлық ықтимал қатерлерден сақтандыру үшін оны өндіруші немесе оның Техникалық көмек көрсету қызметі ауыстыруы керек. (Көмек бөлімін қараңыз)
- Осы ережелер орындалмаса, өндіруші қандай да болған оқиғаларға жауапты емес.

Бірінші жуу циклына қатысты кеңес

Құрылғыны орнатқаннан кейін, дереу бірінші жуу циклын іске қоспас бұрын, үлестіргішті толығымен тұзбен толтырыңыз және тұздың шамамен 1,2 кг (Шайғыш зат және тазаланған тұз бөлімін қараңыз) қосыңыз. Су асып төгілуі мүмкін: бұл қалыпты жағдай және мәселе емес. Тұз салынғаннан кейін бірнеше цикл кезінде ТҰЗ АЗ индикатор шамының жыпылықтауы да қалыпты.

Құрылғыны орналастыру

Қажетті орынға құрылғыны орналастырыңыз. Арты арт жағындағы қабырғаға тірелуі, және бүйірлері корпус немесе қабырға бойына сүйеніп тұруы керек. Дұрыс орнатуды жеңілдету үшін, су құйылатын немесе су төгетін түтіктері бар ыдыс жуғышты оңға немесе солға қарай орналастыруға болады.

Құрылғыны деңгейлеу

Құрылғы орналасқаннан кейін, ыдыс-аяқ жуғыштың биіктігін реттеу үшін деңгейін келтіріп, аяқтарын реттеңіз (немесе оларды бұраңыз). Кез келген жағдайда, құрылғыны 2-ден жоғары еңкейтуге болмайды.

- 📏 Аяқтың реттелетін ең жоғарғы биіктігі 20 мм.

Түтіктерден артық суды ағызу жолдары

Раковина еденнен 1000мм жоғары болса, түтіктердегі артық суды раковинаға тікелей ағызу мүмкін емес. Түтіктердегі артық суды табаққа немесе сыртта орналасқан қолайлы және раковинадан төмен ыдысқа ағызу қажет.

Су төгетін түтік

Су төгетін түтікті жалғау Су ағып кетпес үшін су төгетін түтікті дұрыс орнату керек. Су құятын түтіктің жаншылып немесе бітеліп қалмағанына көз жеткізіңіз.

Ұзартқыш түтік

Егер суды ағызу түтігінің ұзартқышы қажет болса, ұқсас су ағызу түтігін пайдалануды қарастырыңыз. Ол 4 метрден ұзын болмауы тиіс; әйтпесе ыдыс жуу машинасының тазалау әсері төмендеуі мүмкін.

Сифонды жалғау

Канализация жүйесіне қосылу ыдыс түбінен 50 см (ең аз) және 100 см (ең көп) аралығындағы биіктікте болуы керек. Су төгетін түтікті түтік қапсырмасымен бекіту керек.

Ыдыс жуу машинасын іске қосу

1. Ыдыс жуу машинасын іске қосу алдында келесілерді тексеру керек:
2. Ыдыс жуғыш дұрыс деңгейленгенін және бекітілгенін
3. Су құятын клапанның ашылғанын
4. Электр ток байланыстарында жылыстау бар-жоғын
5. Сымдарың мықтап жалғанғанын
6. Қуат қосулы екенін
7. Құятын және төгетін түтіктер шиеленіспегенін
8. Барлық орамдары мен басылған материалдарды ыдыс жуғыштан алу керек

⚠ НАЗАР АУДАРЫҢЫЗ: Орнатқаннан кейін, осы нұсқаулықты басылған материалдар сөмкесіне салыңыз. Осы нұсқаулықтың мазмұны пайдаланушыға өте пайдалы болып табылады

Орнату бойынша нұсқаулық

DW50K4050BB/DW50K4030BB



ЕСКЕРТУ : Электр тогы соғу қаупі!

Ыдыс жуғыш машинаны орнатпас бұрын электр қуатынан ажыратыңыз.

Бұл нұсқау орындалмаса, мерт болуыңыз немесе электр қатеріне ұрынуыңыз мүмкін.

⚠ НАЗАР АУДАРЫҢЫЗ: Су құбыры және электрлік құрылғыны кәсіби мамандар орнатуы тиіс

1-қадам. Орнату алдында

- Ыдыс жуғыш машинаның орнына қатысты талап. Ыдыс жуғыш машинаның арты қабырғаға беттесіп тұруға тиіс, және ыдыс жуғыш машинаның оң немесе сол жағына тиісінше қосылатын су құятын және төгетін түтіктері бар.
- Корпусты бұдан қорғау үшін, корпус астына көрсетілгендей қорғаныс таспасын бекітіңіз.

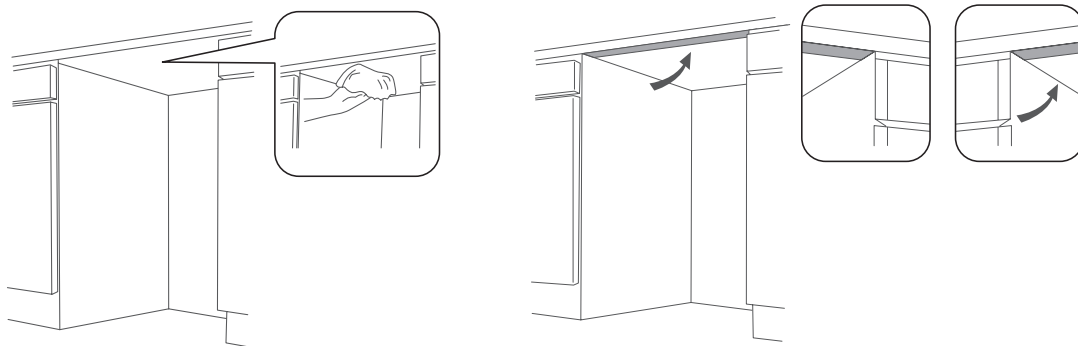

- Корпусты орнату өлшемдері.

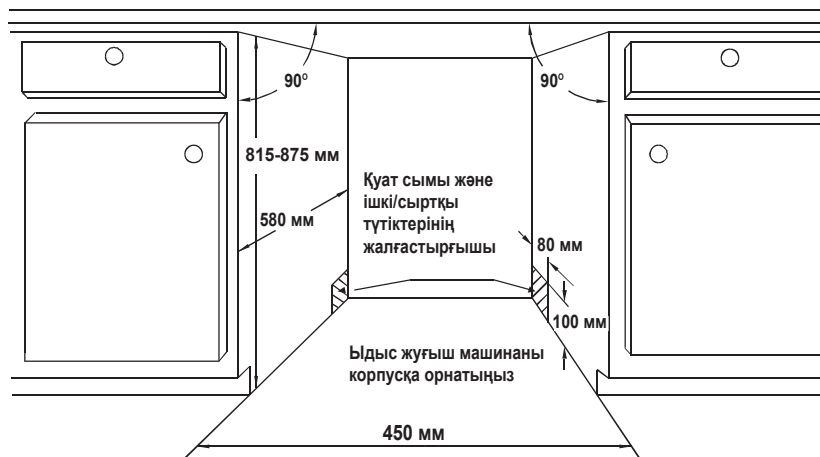

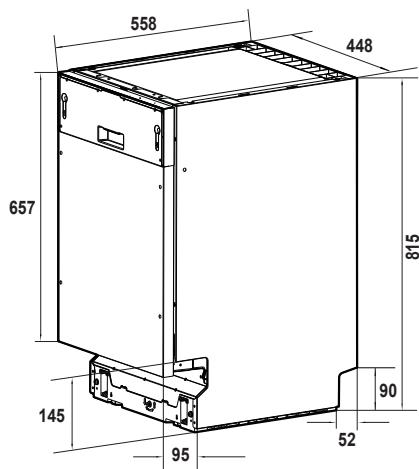

2-қадам. Алдыңғы безендірілген тақта өлшемі

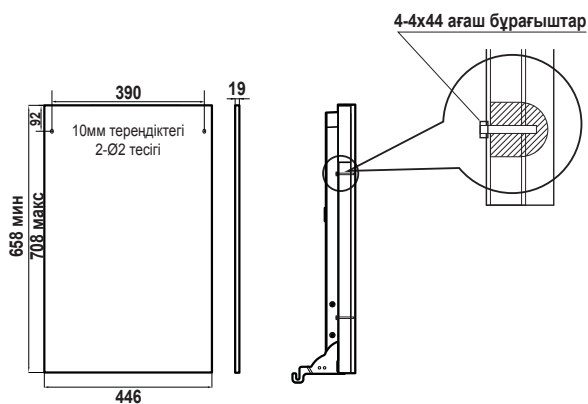

3-қадам. Безендірілген тақтаны орнатыңыз

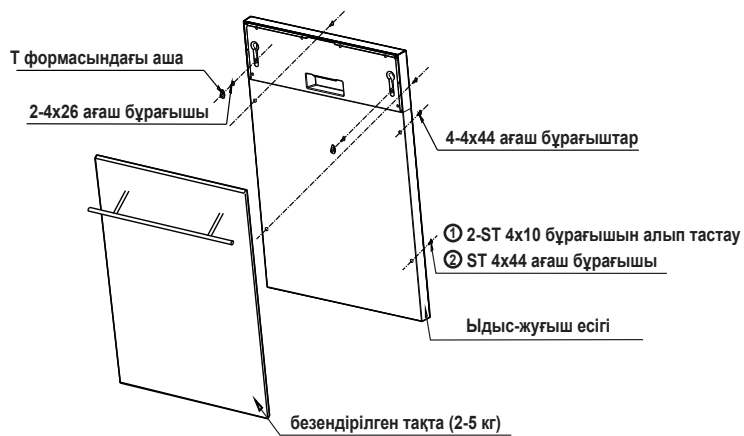

Орнату бойынша нұсқаулық

4-қадам. Есік серіппесінің қысымын реттеу

Ыдыс-аяқ жуғышқа тақтаны орналастырғаннан кейін, есіктің бір орында тұруын және тепе-теңдікті тексеру үшін есікті ашып-жауып көріңіз. Егер олай болмаса, есіктің тепе-теңдігін реттеу үшін бұrandаны сағат тілінің бағытымен немесе сағат тіліне қарсы бұраңыз. Немесе ол реттеліп қойылған.

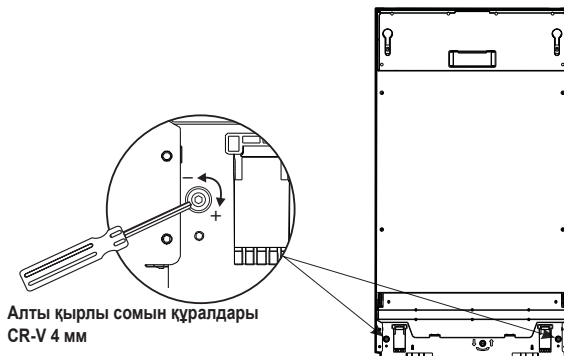

5-қадам. Су құятын түтікті жалғау (суық су үшін)

Ыдыс-аяқ жуғышқа тақтаны орналастырғаннан кейін, есіктің бір орында тұруын және тепе-теңдікті тексеру үшін есікті ашып-жауып көріңіз. Егер олай болмаса, есіктің тепе-теңдігін реттеу үшін бұrandаны сағат тілінің бағытымен немесе сағат тіліне қарсы бұраңыз. Немесе ол реттеліп қойылған.

Суық сумен жабдықтау түтігіне бұrandалы 3/4 (дюйм) қосқыштың қосылып және ол орнында тығыз бекітіліп тұрғанына көз жеткізіңіз.

Су түтіктері жаңа немесе ұзақ уақыт бойы пайдаланылмаған болса, судың таза және қоспаларсыз екеніне көз жеткізу үшін бір ағызып алыңыз. Бұл сақтық шара орындалмаса, су құятын түтіктің бұғатталуы және құрылғы зақымдалуы мүмкін.

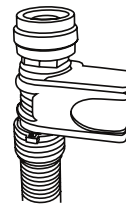

1-5 қадам Электр қосылымы

Розетка құрылғының ашасына сәйкес болу керек.

Розеткада жерге тұйықталу сымы болуы және 250В/10А өткізе алуы тиіс, әйтпесе зақымдау немесе апат орын алуы мүмкін. Үлкен қуаты бар өзге электр құрылғысын ыдыс жуғышпен бірге бір розеткада пайдалануға болмайды.

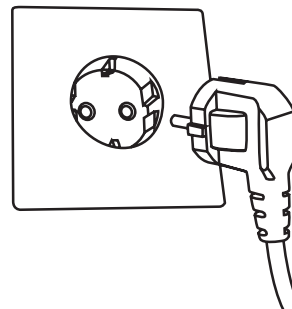

6-қадам. Су төгетін түтікті жалғау

Түтікті диаметрі 40 мм жоғары су төгетін түтікке немесе раковинаға қойыңыз, екі жағдайда да ағытқыш түтік тіке және құбыр соңының ұзындығы 1000 мм-ден төмен болуы тиіс.

 **Ескертпе:** Ағытқыш түтігінің қосқышы тығыз болуы тиіс.

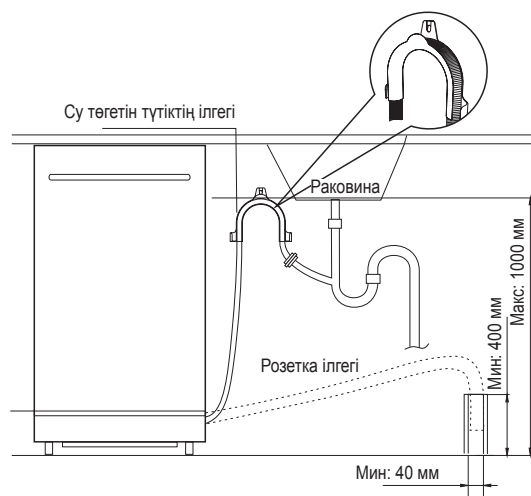

7-қадам. Деңгейді реттеу

Бүкіл ыдыс-аяқ жуғыштың астына рұқсат берілетін еңіс 2 градус болып табылады. Ыдыс жуғыш машина дұрыс деңгейде екеніне көз жеткізу үшін аяқтарды бұрау арқылы биіктікті реттеңіз.

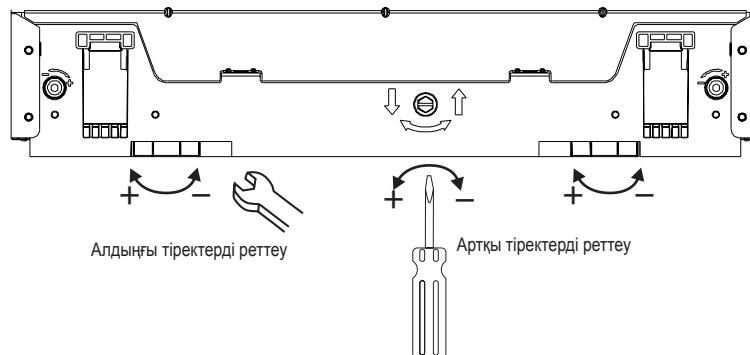

Орнату бойынша нұсқаулық

8-қадам. Ернеулікті орнату

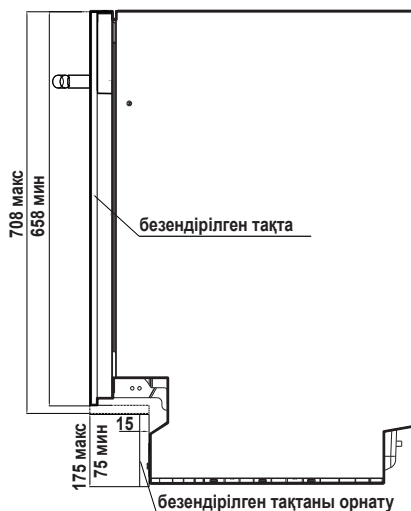

Сериялық нөмірі	Сілтеме өлшемі (толығымен кіріктірілген)	
	безендірілген тақта	Ернеулікті сәндеуге арналған тақта
1	708 мм	75 мм
2	698 мм	85 мм
3	688 мм	95 мм
4	678 мм	105 мм
5	668 мм	115 мм
6	658 мм	125 мм

 **Ескертпе:** Ернеуліктің қажет биіктігі, эстетикалық қағидатқа және есіктің оңай ашылу-жабылуына сәйкес болуы тиіс. Анықтама үшін ұсынылған диаграмманы тексеріңіз.

9-қадам. Ыдыс жуғыш машинаны бекіту

1. Бұрандаларды бұрау арқылы ыдыс жуғышты корпусқа бекіту.
2. Эскиз картасындағы тесіктерге төрт тесік тығындарын жалғаңыз.

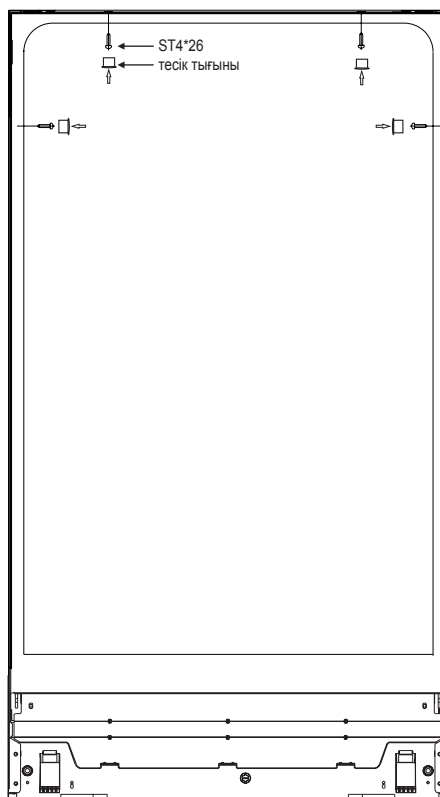

Ыдыс жуғыш желісінің оң және сол жақ және жоғарғы 4 тесіктері, корпусқа бекітілген ST4* 26 ыдыс-аяқ жуғыштың ағаш бұрандаларын пайдалану. (өздігінен-түрту бұрандалары сәйкес болды)

Ақаулықты түзету кеңестері

Ақаулық кодтары

Кейбір ақаулар болған кезде, құрылғы ескерту үшін қате кодтарды көрсетеді.

Кодтар	Мағыналары	Ықтимал себептері
dC	Ашық есік	Ыдыс жуғыш машина жұмыс істеп тұрғанда есік ашық болады.
4C	Су құятын түтік	Су құятын түтік ақауы
5C	Су төгу	Су төгу ақауы
tC	Температура сенсоры	Температура сенсорының ақауы
oC	Тасып төгілу/ағылу	Тасып төгілу пайда болады/Судың ағады
LC	Судың ағуы	Су ағады
HC	Қыздырғыш элемент	Қалыптан тыс қызу
PC	Су бұру жүйесі	Су бұру жүйесі ақауы

 **ЕСКЕРТУ:** Су тасыса, қызмет көрсетушіні шақырар алдында негізгі суды тоқтатып қойыңыз. Тағанда тым көп толтыру немесе судың шамалы ағуына байланысты су болса, ыдыс жуу машинаны қайта қосу алдында суды арылту керек.

Қызмет көрсетушіні шақырар алдында

Келесі беттердегі диаграммаларды шолу қызмет көрсету орталығына хабарласудан босатуы мүмкін.

Ақаулық	Ықтимал себептері	Не істеу керек
Ыдыс жуғыш машина жұмыс істемейді	• Қорғағыш жанып кетті немесе автоматты сөндіргіш қосылды.	• Сақтандырғышты ауыстырыңыз немесе айырып-қосқышты қайта бастапқы қалпына қойыңыз. Ыдыс жуғыш машина қосылып тұрған желіге жалғанған басқа құрылғыларды алып тастаңыз.
	• Қуат сымы қосылып тұрған жоқ.	• Ыдыс жуғыштың қосылып, есіктің қауіпсіз жабылып тұрғанына көз жеткізіңіз. Қуат сымының қабырғадағы розеткаға қосылып тұрғанына көз жеткізіңіз.
	• Судың қысымы төмен.	• Сумен жабдықтау жүйесінің дұрыс қосылғанына және судың беріліп тұрғанын тексеріңіз.
Су төгетін сорғы тоқтаған жоқ	• Тасып төгілу.	• Жүйе тасып төгілуді анықтау үшін арналған. Солай болған кезде, айналыстағы сорғы өшіріледі және су төгетін сорғы қосылады.
Шу	• Кейбір есітелетін дыбыстар қалыпты.	• Жұмсақ азық-түлікті ұсақтау әрекетінен дыбыс және жуғыш зат сауыты ашылуда.
	• Ыдыстар себеттерде мықтап орналастырылмаған немесе себетке кішкене заттар құлап қалған.	• Ыдыс жуғыш машинаның ішіндегі барлық заттардың мықтап салынғанына көз жеткізіңіз.
	• Қозғалтқыш ызыңдайды.	• Ыдыс жуғыш жүйелі қолданылмайды. Егер оны жиі пайдаланбасаңыз, тығыздағышты ылғалды етіп ұстау үшін әр апта сайын толтырып, сорғымен төгіп отыруды ұмытпаңыз.
Барабанда көпіршік бар	• Жуғыш заттың сәйкес келмейтін түрі.	• Көпіршік пайда болмас үшін ыдыс жуғыш машинаға арналған арнайы жуғыш затты пайдаланыңыз. • Егер бұл орын алса, ыдыс жуғыш машинаны ашып, көпіршіктерді буландырыңыз. • Барабанға 1 галлон (3,8 л) суық су құйыңыз. Жабыңыз да, ыдыс жуғыш машинаны бекітіп, содан кейін суды төгу үшін "жібіту" циклын бастаңыз. Қажет болса қайталаңыз.
	• Төгілген шайғыш зат.	• Төгілген шайғыш заттарды әрқашан дереу сүртіп алыңыз.
Барабанның ішіне дақ тұрған	• Бояуы бар жуғыш зат қолданылған.	• Жуғыш заттың бояуы жоқ екеніне көз жеткізіңіз.
Ыдыстар мен ас үй аспаптары таза емес	• Сәйкес келмейтін бағдарлама.	• Қарқындырақ жуу бағдарламасын таңдау.
	• Сәйкес келмейтін тартпаларға жүктеу.	• Жуғыш зат үлестіргішінің әрекеті мен бүріккіштер ірі ыдыс арқылы бітеліп қалмағанына көз жеткізіңіз.

Ақаулықты түзету кеңестері

Ақаулық	Ықтимал себептері	Не істеу керек
Стакандар мен асүй аспаптарындағы дақтар мен жолақтар	<ol style="list-style-type: none"> 1. Судың кермектігі тым жоғары. 2. Құйылатын судың температурасы төмен. 3. Ыдыс жуғыш машинаны тым көп жүктеу. 4. Сәйкес келмейтін жүктелім. 5. Ескі немесе ылғал ұнтақ жуғыш зат. 6. Шайғыш зат үлестіргіші бос. 7. Жуғыш заттың қате дозасы. 	<p>Шыны ыдыстардағы дақтарды жою үшін:</p> <ol style="list-style-type: none"> 1. Ыдыс жуу машинадан барлық металл бұйымдарды алыңыз. 2. Жуғыш затты қоспаңыз. 3. Ең ұзақ циклды таңдаңыз. 4. Ыдыс жуғыш машинаны іске қосыңыз және шамамен 18-22 минут іске қосылуға мүмкіндік беріңіз, содан кейін ол негізгі жуу циклінде болады. 5. Ыдыс жуғыш түбіне 2 ақ сірке су кесені құю үшін есігін ашыңыз. 6. Есікті жабыңыз, ыдыс жуғыш циклді аяқтасын. Сірке суы жұмыс істемесе: Жоғарыдағыдай қайталаңыз, сірке су орнына лимон қышқылы кристалдарының 1/4 тостағанын (60 мл) пайдаланыңыз.
Шыны ыдыстардағы лай	<ul style="list-style-type: none"> • Жұмсақ су мен тым көп жуғыш заттың араласуы. 	<ul style="list-style-type: none"> • Суыңыз жұмсақ болса аз жуғыш затты пайдаланыңыз және шыны ыдысты жуу және тазалау үшін қысқа циклді таңдаңыз.
Ішкі беттердегі сары немесе қоңыр жолақ	<ul style="list-style-type: none"> • Шай немесе кофе дақтары 	<ul style="list-style-type: none"> • Дақтарды қолмен тазалау үшін 1/2 кесе ағартқышты және 3 кесе жылы суды пайдалану. <p>⚠ ЕСКЕРТУ: Ішін тазалау алдында қыздыру элементтері суу үшін циклдан кейін 20 минут күту керек; Бұл нұсқауды орындамау күйіп қалу қаупін тудыруы мүмкін.</p>
	<ul style="list-style-type: none"> • Судағы темір шөгінділер жолақ қалдыруы мүмкін. 	<ul style="list-style-type: none"> • Арнайы сүзгі үшін су жұмсартқыш компанияны шақырту керек.
Ішкі беттегі ақ таспа	<ul style="list-style-type: none"> • Қатты су минералдары. 	<ul style="list-style-type: none"> • Ішін тазалау үшін, ыдыс жуғыш машинаға арналған жуғыш затпен дымқыл сорғышты пайдалануға және резеңке қолғап киіңіз. Көпіршіктенуді болдырмау үшін ыдыс жуғыш машинаға арналған жуғыш заттан кез келген басқа тазалағышты қоспаңыз.
Жуғыш зат үлестіргіші қақпағын дұрыс жабу мүмкін емес	<ul style="list-style-type: none"> • Бітелген жуғыш зат қалдығы бекітпені бұғаттап тұр 	<ul style="list-style-type: none"> • Бекітпеден жуғыш затты тазалаңыз.
Үлестіргіш сауытында жуғыш зат қалып қойған	<ul style="list-style-type: none"> • Ыдыс-аяқ жуғыш зат сауытын бұғаттайды. 	<ul style="list-style-type: none"> • Ыдыс-аяқты қайтадан дұрыс жүктеу.
Бу	<ul style="list-style-type: none"> • Қалыпты құбылыс. 	<ul style="list-style-type: none"> • Кептіру және суды төгу кезінде бу есік бекітпесінің маңындағы саңылаудан шығады.
Ыдыстардағы қара немесе сұр белгілер	<ul style="list-style-type: none"> • Алюминий аспаптар ыдыс-аяқтарды ысқылайды. 	<ul style="list-style-type: none"> • Осы белгілерін жою үшін жұмсақ абразивті тазалау құралын пайдаланыңыз.
Барабанның табанында су тұр	<ul style="list-style-type: none"> • Бұл қалыпты жағдай. 	<ul style="list-style-type: none"> • Барабанның табанындағы саңылаудың айналасына жиналған шамалы су, су тығыздағышын ылғалдандырып тұрады.
Ыдыс жуғыш машинадан ағып тұр	<ul style="list-style-type: none"> • Үлестіргіш тым толып кеткен немесе шайғыш зат төгілген. 	<ul style="list-style-type: none"> • Шайғыш зат үлестіргішін толтырып алмас үшін абай болыңыз. Төгілген шайғыш зат өте көп пайдалануды және тасуды тудыруы мүмкін. Кез келген төгілген заттарды ылғал матамен сүртіңіз.
	<ul style="list-style-type: none"> • Ыдыс жуғыш машина деңгейі дұрыс емес. 	<ul style="list-style-type: none"> • Ыдыс жуғыш машина деңгейінің дұрыс тұрғанына көз жеткізіңіз.

Қосымша

Сипаттамалары

Үлгі	DW50K4050BB	DW50K4030BB	DW50K4030FS DW50K4030FW
Түрі	Кіріктірілген ыдыс жуғыш машина	Кіріктірілген ыдыс жуғыш машина	Жеке тұратын ыдыс жуғыш машина
Қуат	220-240 В / 50 Гц АТ ғана	220-240 В / 50 Гц АТ ғана	220-240 В / 50 Гц АТ ғана
Судың қысымы	0,04-1,0 МПа	0,04-1,0 МПа	0,04-1,0 МПа
Қуат тұтыну	1750-2000 Вт	1750-2000 Вт	1750-2000 Вт
Ыстық суға қосу	Макс. 60 °С	Макс. 60 °С	Макс. 60 °С
Құрғату тәсілі	Сығымдалған құрғақ жүйе	Сығымдалған құрғақ жүйе	Сығымдалған құрғақ жүйе
Жуу тәсілі	Айналмалы бүріккіш түтіктер	Айналмалы бүріккіш түтіктер	Айналмалы бүріккіш түтіктер
Өлшемдері (мм) (Ені x Тереңдігі x Биіктігі)	448 x 558 x 815	448 x 558 x 815	448 x 600 x 845
Жуу сыйымдылығы	9 кісілік ыдыстар салынады	9 кісілік ыдыстар салынады	9 кісілік ыдыстар салынады
Салмағы (Орамынан алынған)	30 кг	30 кг	36 кг
Салмағы (Орамында тұрғанда)	36 кг	36 кг	41 кг

Құрылғының өлшемі

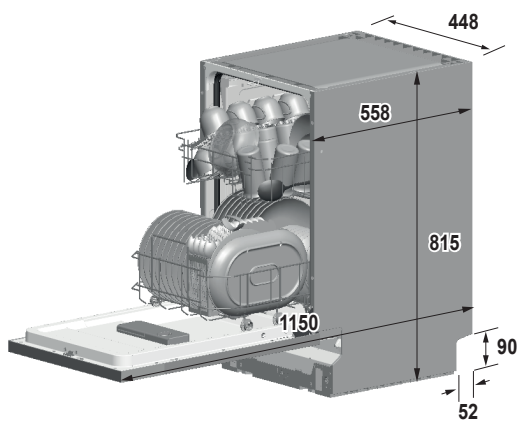

DW50K4050BB / DW50K4030BB

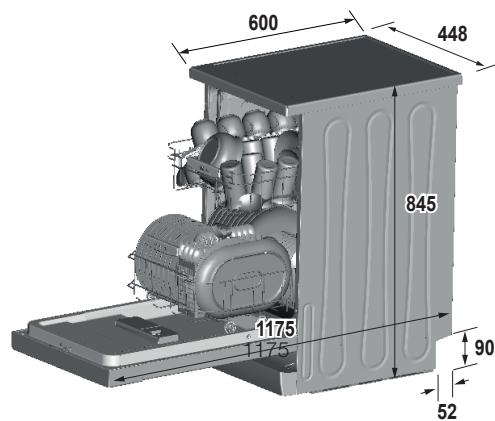

DW50K4030F

Өнім жапсырмасы

СТАНДАРТ (ЕО) № 1059/2010

Жабдықтаушы	SAMSUNG	SAMSUNG	SAMSUNG	
Үлгі атауы	DW50K4050BB	DW50K4030BB	DW50K4030FS DW50K4030FW	
Номинальды сыйымдылығы (орын параметрі)	9	9	9	
Қуат тиімділігі класы	A+	A+	A+	
Жылдық қуат тұтыну мөлшері, (AE c) (кВт-сағ/жыл) ¹⁾	222	222	222	
Стандартты цикл кезінде пайдаланылатын қуат мөлшері, (E t) (кВт-сағ/жыл)	0,78	0,78	0,78	
Сөндірулі режимде пайдаланылатын қуат мөлшері, P o (Вт)	0,49	0,49	0,49	
Қосулы режимде пайдаланылатын қуат мөлшері, P I (Вт)	0,9	0,9	0,9	
Жыл бойы пайдаланылатын судың мөлшері, (AW c) (л/жыл) ²⁾	2800	2800	2800	
Кептіру тиімділігі класы, A (ең тиімді) деңгейден G (тиімділігі ең аз) дейін	A	A	A	
Стандартты бағдарлама ³⁾	Эко	Эко	Эко	
Стандартты цикл кезіндегі бағдарлама уақыты, (мин)	195	195	195	
Қосулы режимдегі ұзақтығы, (T I) (мин)	Шексіз	Шексіз	Шексіз	
Ауамен таралатын акустикалық шуылдың бөлінуі (дБА, 1пВт)	47	50	48	
Орнату	Кіріктірілген	Иә	Иә	-
	Шкаф ішіне орнатылатын	-	-	Иә
	Жеке орнату	-	-	Иә

- 1) суық суды пайдаланып, ең төмен қуат режимдерін қолданып тазалайтын 280 стандартты тазалау циклы бойынша анықталған. Қуаттың нақты пайдаланылатын мөлшері құрылғының қалай қолданылғанына байланысты.
- 2) 280 стандартты жуу циклына негізделген. Судың нақты пайдаланылатын мөлшері құрылғының қалай қолданылғанына байланысты.
- 3) "Стандартты бағдарлама" - қалыпты кірлеген ыдыс-аяқтарды жууға арналған стандартты жуу циклы және бұл цикл қуат пен суды үйлестіріп пайдалануға келгенде өте тиімді.
- 4) Жуу циклының уақыты берілген судың қысымы мен температурасына байланысты әр түрлі болады.

Ыдыс жуғыш машинаға арналған терминдер

1. Айналдыру қозғалтқышы	Ыдыс жуғыш машинаның табанында қалған суды және лас суды жоғары қысымды пайдаланып, үстіңгі, ортаңғы және астыңғы түтіктермен соратын қозғалтқыш.
2. Су сорғы	Бұл сорғы ыдыс жуғыш машина жұмыс істеп тұрғанда пайда болған лас суды төгуге арналған.
3. Қыздырғыш	Қыздырғыш ыдыс жуғыш машинаның су өтетін арналарында орналасқан. Бұл жуу тиімділігін арттыру үшін ағып тұрған суды қыздырады.
4. Су ағысын өлшегіш	Су құятын клапанның қасындағы арна ІС импульстарын есептеу арқылы берілген судың мөлшерін есептейді.
5. Таратқыш	Ыдыс жуғыш машинаның ішіндегі зумпфтың шығаберіс тұсында орналасқан. Бұл ыдыс жуғыш машинаның астыңғы бөлігіне баратын суды қосады немесе сөндіреді. (Осы үлгіде бұл құрал жоқ)
6. Үлестіргіш	Жуғыш зат пен шайғыш затты ыдыс жуғыш машина пайдалана алу үшін сақтайтын жер. Жуғыш зат пен шайғыш затты үлестіргіш қажетті кезінде ыдыс жуғыш машинаға автоматты түрде береді.
7. Ыдыстың жақтауы	Тот баспайтын болаттан жасалған, ыдыс жуғыш машинаның негізгі жақтауын құрастыратын ішкі құрылым.
8. Зумпф жақтауы	Ыдыс жуғыш машинаның ішіндегі су жиналатын орын. Берілген су айналып болғаннан кейін осы жерге жиналады. Зумпф жақтауы айналдыру қозғалтқышы мен су төтетін сорғыға қосылған.
9. Науаның алдыңғы жақтауы	Тот баспайтын болаттан жасалған, есіктің ішкі алдыңғы жағының құрылымы.
10. Табан жақтауы	Астыңғы жақтауды құрастыратын пластик құрылым.
11. Себет жақтауы	Ыдыстарды салуға болатын үстіңгі және астыңғы торлар.
12. Ортаңғы/Астыңғы түтікшелер	Су түтікшелері арқылы жоғары қысыммен берілетін суды айналдырады және ыдыстарды жуады.
13. Корпус тежегіші	Жуу және шаю кезінде және сыртқы қысымның әсерінен жоғарылап кететін ішкі ауаның қысымын реттеуге арналған арна.
14. Есіктің бекітпесі	Ыдыс жуғыш машинаның есігінің ашық немесе ашық емес екенін анықтайды, егер ыдыс жуғыш жұмыс істеп тұрғанда есік ашық болса, цикл уақытша тоқтайды.

Жадынама

Жадынама

SAMSUNG

СҰРАҒЫҢЫЗ НЕМЕСЕ ҰСЫНЫСЫҢЫЗ БАР МА

ЕЛ	ҚОҢЫРАУ ШАЛЫҢЫЗ	НЕМЕСЕ МЫНА МЕКЕНЖАЙҒА ХАБАРЛАСЫҢЫЗ:
RUSSIA	8-800-555-55-55 (VIP care 8-800-555-55-88)	www.samsung.com/ru/support
BELARUS	810-800-500-55-500	www.samsung.com/support
GEORGIA	0-800-555-555	www.samsung.com/support
ARMENIA	0-800-05-555	www.samsung.com/support
AZERBAIJAN	0-88-555-55-55	www.samsung.com/support
KAZAKHSTAN	8-10-800-500-55-500 (GSM: 7799, VIP care 7700)	www.samsung.com/kz_ru/support
UZBEKISTAN	00-800-500-55-500 (GSM: 7799)	www.samsung.com/support
KYRGYZSTAN	00-800-500-55-500 (GSM: 9977)	www.samsung.com/support
TAJKISTAN	8-10-800-500-55-500	www.samsung.com/support
MONGOLIA	+7-495-363-17-00	www.samsung.com/support
UKRAINE	0-800-502-000	www.samsung.com/ua/support (Ukrainian) www.samsung.com/ua_ru/support (Russian)
MOLDOVA	0-800-614-40	www.samsung.com/support

DD81-01867A-00_KZ



DW50K4050BB
DW50K4030BB
DW50K4030FS
DW50K4030FW

Idish yuvish mashinasi foydalanuvchi qo'llanmasi

imkoniyatlarni tasavvur eting

Ushbu Samsung mahsulotini xarid qilganingiz uchun rahmat.



SAMSUNG

Mundarija

XAVFSIZLIK MA'LUMOTI	5	Vodorod - portlaydigan gaz
	5	To'g'ri ishlatish
	6	Chiqitga chiqarish
	6	WEEE belgisiga oid ko'rsatma
3		
ISHLATISH YO'RIQNOMASI	7	Boshqaruv paneli
	10	Displaylar
	12	Idish yuvish mashinasinig xususiyatlari
7		
ILK MARTA ISHLATISHDAN OLDIN	13	Suv yumshatkichni qo'yish
	14	Yumshatkichga tuz solish
	15	Chayish vositasi taqsimlagichini to'ldirish
	15	Chayish vositasi taqsimlagichi
	16	Vosita funksiyasi
13		
MASHINA SAVATLARINI YUKLASH	19	Yuqori savatni yuklash
	20	Pastki savatni yuklash
	21	Keskichlar savati va qisqich tokchasi
	22	Quyidagi keskich/idishlarni mashinada
19		
YUVISH DASTURINI BOSHLASH	24	Yuvish sikli jadvali
	26	Jihozni yoqish
	27	Dasturni o'zgartirish
	27	Idish qo'shish esdan chiqqanda
	27	Mashinani bo'shatish
24		
TEXNIK XIZMAT VA TOZALASH	28	Filtrlash tizimi
	28	Filtr agregati
	29	Sepkichlarni tozalash
	29	Mashinani ehtiyot qilish
	29	Muzlashdan himoyalash
	29	Eshikni tozalash
	30	Mashinani yaxshi holatda saqlash
28		
O'RNATISH YO'RIQNOMASI	31	Joylashtirish va tekislash
	31	Suv va tok ta'minatini ulash
	33	Mashinani ishga tushirish
31		
NOSOZLIKLARNI BARTARAF ETISH	40	Xatolik kodlari
	41	Mijozlar xizmatiga qo'ng'iroq qilishdan avval
40		
ILOVA	43	Texnik xususiyatlari
	43	Mahsulot o'lchami
43		

Xavfsizlik ma'lumoti

Ushbu foydalanuvchi ma'lumotini diqqat bilan o'qing hamda keyinchalik foydalanish uchun saqlab qo'ying. Uni jihozning keyingi egalariga ham bering.

Bu qo'llanmada Xavfsizlik yo'riqnomasi, Qism va xususiyatlar, O'rnatish va Nosozliklarni bartaraf etish bo'limlari bor.

Avval diqqat bilan o'qib chiqing, bu sizga idish yuvish mashinasini tegishlicha ishlatish va saqlashda yordam beradi.

 Mahsulotni muntazam rivojlantirish va yangilash tamoyiliga amal qilgan holda, ishlab chiqaruvchi bildirishsiz unga o'zgartirishlar kiritishi mumkin.

 **OGOHLANTIRISH:** Idish yuvish mashinasidan foydalanayotganda, quyidagi ehtiyot choralariga amal qiling:

- 1.** Agar bolalar nazorat ostida bo'lmasalar yoki ularga xavfsizlik uchun javobgar shaxs tomonidan ushbu qurilmadan foydalanish to'g'risida avvaldan ko'rsatmalar berilmagan bo'lsa, bu qurilmadan jismoniy yoki aqliy qobiliyatlari cheklangan yoki bilimi va tajribasi yetarli bo'lmagan shaxslar (jumladan bolalar) foydalanishlari mumkin emas.
- 2. Yevropada foydalanish uchun:** Moslamadan yoshi 8 dan oshgan bolalar, jismoniy, sezuvchanlik yoki aqliy qobiliyati cheklangan odamlar tegishli yo'l-yo'riq yoki ko'rsatma berilgan taqdirda va uning xavfini tushingan holda foydalanishi mumkin. Bolalar bu qurilma bilan o'ynamasliklari kerak. Tozalash va texnik xizmat ko'rsatish bolalar tomonidan nazoratsiz tarzda amalga oshirilmasligi kerak.
- 3.** Bolalar moslama bilan o'ynamasliklarini nazorat qilib turishingiz kerak.
- 4.** Agar elektr manbaiga ulash kabeli shikastlangan bo'lsa, xatarning oldini olish uchun u ishlab chiqaruvchi, uning xizmat ko'rsatish agenti yoki malakali shaxslar tomonidan almashtirilishi kerak.

**XAVFSIZLIK MA'LUMOTINI O'QING VA UNGA AMAL QILING,
YO'RIQNOMANI SAQLAB QO'YING**

Xavfsizlik ma'lumoti

5. Qurilma bilan birga berilgan yangi shlanglar to'plamini ishlatib, eski shlanglar to'plamini qayta ishlatmang.
6. Asosida havo almashtirilishi uchun tirqishlari bo'lgan qurilmalarda gilam ushbu tirqishlarni to'sib qo'yimasligi kerak.
7. **Yevropada foydalanish uchun:** Uzluksiz nazorat ostida bo'lmasa, 3 yoshdan kichik bolalarni yaqinlashtirmang.
8. **DIQQAT:** Issiqlik o'chirgichining tasodifiy qayta o'rnatilishi tufayli yetadigan zararlarning oldini olish uchun qurilma taymer singari tashqi o'chirib-yoqish qurilmasi orqali elektr toki bilan ta'minlanmasligi yoki xizmat ko'rsatuvchilar tomonidan muntazam ravishda o'chirib-yoqiluvchi zanjirga ulanmasligi kerak.
9. Bu qurilma faqat ro'zg'orda, jumladan quyidagi joylarda ishlatishga mo'ljallangan:
 - do'kon, idora yoki boshqa ishxonalarda xodimlar oshxonasida;
 - og'ilxonalarda;
 - mehmonxona va boshqa yashash joylarida mijozlar tomonidan;
 - to'shak va nonushta turidagi mehmonxonalarda.
10. Eshik ochiq qoldirilmasligi lozim, aks holda jarohat olish xavfi vujudga keladi.
11. **OGOHLANTIRISH:** Pichoq va boshqa o'tkir narsalar uchini pastga qilib yoki gorizontal holatda savatga solinishi kerak.

**XAVFSIZLIK MA'LUMOTINI O'QING VA UNGA AMAL QILING,
YO'RIQNOMANI SAQLAB QO'YING**

Vodorod - portlaydigan gaz

Muayyan sharoitlarda, ikki hafta yoki undan ortiq ishlatilmagan qaynoq suvli tizimlarda vodorod hosil bo'lishi mumkin. VODOROD - PORTLAYDIGAN GAZ. Agar qaynoq suv tizimi shuncha vaqt ishlatilmagan bo'lsa, mashinani ishlatishda avval qaynoq suv kranlarini ochib yuboring hamda suv chiqib ketishini birnecha daqiqa kutib turing. Shunda yig'ilib qolgan vodorod gazi chiqib ketadi. Gaz yonuvchan bo'lgani uchun, bu vaqt mobaynida chekmang yoki ochiq olovdan foydalanmang.

To'g'ri ishlatish

- Mashinaning eshigi yoki tokchasiga o'tirmang, ustida turmang yoki boshqa maqsadda foydalanmang.
- Muhofaza panellari o'z joyiga o'rnatilmaganicha mashinani ishga tushirmang. Mashina ishlayotgan bo'lsa, eshikni o'ta ehtiyotkorlik bilan oching. Suv sachrashi mumkin.
- Eshik ochiq turganida unga hech qanday og'ir buyum qo'ymang. Jihoz oldi tarafga egilishi mumkin.
- Yuviladigan narsalarni solayotganda:
 - O'tkir narsalarga ehtiyot bo'ling, ular eshikka shikast yetkazmasin;
 - Jarohatning oldini olish maqsadida o'tkir pichoqlarning sopini yuqoriga qilib soling;
- Ogohlantirish: pichoq va boshqa o'tkir narsalarning uchi pastga qilib yoki gorizental holatda savatga solinishi kerak.
- Yuvish sikli tugaganidan so'ng yuvish moddasi idishi bo'shligini tekshiring.
- Plastik narsalarni yuvmang, mashinada yuvish mumkin bo'lganlari bundan mustasno. Yuvish mumkinligini bildiruvchi belgisi bo'lmaganlari uchun ishlab chiqaruvchining tavsiyalarini o'qing.
- Faqatgina avtomatik yuvish mashinasi uchun mo'ljallangan modda va chayuvchi qo'shimchalardan foydalaning. Mashinada hech qachon sovun, kir yuvish vositasi yoki qo'lni yuvadigan vosita ishlatmang.
- Elektr ta'minotidan uzilish vositalarida barcha qutblardagi kontaktlar kamida 3 mm oraliqda ajratib qo'yilishi lozim.
- Bolalar yuvish va chayish vositasidan uzoqroq bo'lsin, eshik ochiq bo'lsa bolalar yaqinlashmasin, mashina ichida yuvish vositasi qolgan bo'lishi mumkin.
- Yosh bolalarning ushbu qurilma bilan o'ynamasliklariga ishonch hosil qilish uchun ular nazorat ostida bo'lishlari kerak.
- Bu jihoz bolalar va zaif kishilarning undan nazorsiz foydalanishi uchun mo'ljallanmagan.
- Idish yuvish vositalari yuqori ishqorli xususiyatga ega. Uni yutib yuborilsa, o'ta jiddiy oqibatlariga olib kelishi mumkin. Teri va ko'zga tushishidan ehtiyot bo'ling, eshigi ochiq paytida bolalarni yaqinlashtirmang.
- Eshik ochiq qoldirilmasligi lozim, aks holda jarohat olish xavfi vujudga keladi.
- Agar elektr manbaiga ulash kabeli shikastlangan bo'lsa, xatarning oldini olish uchun u ishlab chiqaruvchi, uning xizmat ko'rsatish agenti yoki malakali shaxslar tomonidan almashtirilishi kerak.
- O'rama materiallarini tegishli tarzda chiqitga chiqaring.
- Idish yuvish mashinasidan faqat mo'ljallangan maqsadda foydalaning.
- O'rnatish paytida elektrga ulash kabeli buklanishi yoki ezilishi kerak emas.
- Boshqarish qismlarini ochmang.
- Jihozni suv kranlariga ulashda yangi shlanglarni ishlatish lozim, eski shlanglarni ishlatmang.

**XAVFSIZLIK MA'LUMOTINI O'QING VA UNGA AMAL QILING,
YO'RIQNOMANI SAQLAB QO'YING**

Xavfsizlik ma'lumoti

Chiqitga chiqarish

Mashinaning o'rama materiallarini tegishli tarzda chiqitga chiqaring.

O'rama materiallarini qayta ishlab chiqarish mumkin.

Plastik qismlari standart xalqaro qisqartmalar bilan belgilangan:

PE	polietilen, masalan, o'raladigan material
PS	polistirol, masalan, qistirma material
POM	polioksimetilen, masalan, plastik qisqichlar
PP	polipropilen, masalan, tuz solgich
ABS	Akronitril butadiyen stirol, masalan, boshqaruv paneli.



OGOHLANTIRISH: Qadoqlash materiallari bolalar uchun xavfli bo'lishi mumkin!

Qadoq materiallari va jihozni chiqitga chiqarish uchun maxsus markazga boring. Buning uchun elektr kabelini qirqib, eshikni yopadigan qurilmani ishlamaydigan qilib qo'ying.

Karton qadoqlar qayta ishlangan qog'ozdan tayyorlangan bo'lib, makulaturaga topshirilishi kerak.

Bu mahsulotni tegishli tarzda chiqitga chiqarish orqali uning atrof-muhitga va inson salomatligiga yetkazishi mumkin bo'lgan zararining oldini olgan bo'lasiz.

Bu mahsulotni chiqitga chiqarishga oid batafsilroq ma'lumot uchun shahringizdagi idoramiz yoki maishiy chiqitlar bilan ishlash markaziga murojaat qiling.

WEEE belgisiga oid ko'rsatma



Ushbu mashinani to'g'ri chiqitga chiqarish (Ishlatilgan elektr va elektronika jihozi)

(Chiqindilarni alohida to'plash tizimiga ega bo'lgan mamlakatlarga tegishli)

Ushbu nishonning mavjudligi ushbu mahsulot va uning elektron yordamchi qurilmalarining (masalan, zaryadlash qurilmasi, naushniklar, USB kabeli) xizmat muddatlarini o'tab bo'lganlaridan keyin boshqa maishiy chiqindilar bilan birgalikda chiqitga chiqarib bo'lmayligini ko'rsatadi. Nazoratsiz tarzda chiqitga chiqarish tufayli atrof-muhit yoki odamlarning salomatliklariga zarar yetkazishning oldini olish uchun ushbu mahsulot va uning elektron yordamchi qurilmalarini boshqa chiqindilardan ajrating va ularni mas'uliyatli ravishda chiqitga chiqaring - bundan maqsad material resurslardan muntazam qayta foydalanish tajribasini keng tarqatishdir.

Uyda foydalanuvchilar tabiatni asrash me'yorlariga muvofiq mahsulotlarni chiqitga chiqarish joyi va usuli to'g'risida ma'lumot olish uchun sotuvchi yoki tegishli davlat tashkilotlari bilan bog'lanishlari kerak.

Biznes bilan shug'ullanuvchi foydalanuvchilar o'zlarining ta'minotchilari bilan bog'lanib, xarid shartnomasining shartlari bilan tanishishlari kerak. Ushbu mahsulot va uning elektron yordamchi qurilmalarini tashlab yuboriladigan boshqa ishlab chiqarish chiqindilari bilan birgalikda chiqitga chiqarmaslik kerak.

Samsung'ning atrof-muhitga oid mas'uliyati va mahsulotga taalluqli normativ majburiyatlar, ya'ni REACH bilan tanishish uchun bu manzilga o'ting: samsung.com/uk/aboutsamsung/samsungelectronics/corporatecitizenship/data_corner.html

**XAVFSIZLIK MA'LUMOTINI O'QING VA UNGA AMAL QILING,
YO'RIQNOMANI SAQLAB QO'YING**

Ishlatish yo'riqnomasi

Boshqaruv paneli

DW50K4030FS/FW

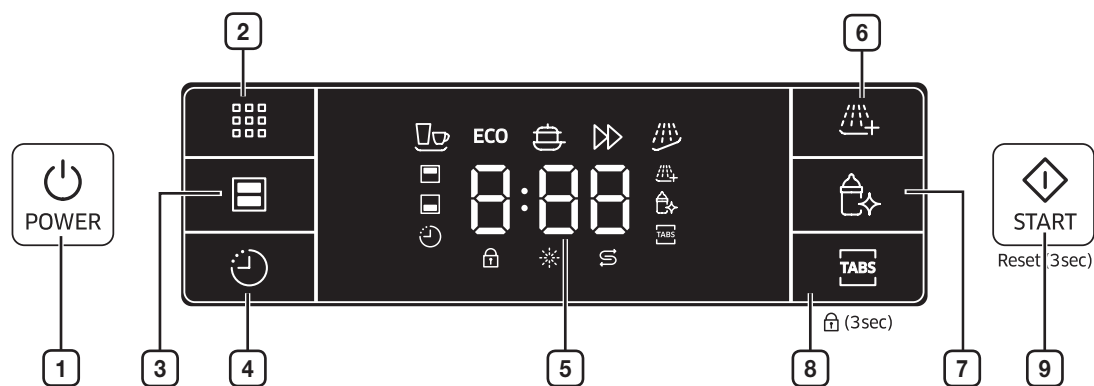

1	POWER (Quvvat)	Mashinani yoqish uchun shu tugmani bosing: ekran yonadi.
2	Dastur	Yuvish dasturini tanlash uchun bu tugmani bosing.
3	Yarmi yuklangan	Yarmi yuklangan funksiyasini tanlash uchun. (Bu Yarmi yuklangan funksiyasidan idishlar soni 5 yoki undan kamligida foydalanishingiz mumkin, shunda suv bilan elektr quvvati kamroq sarflanadi. Buni Dastlabki yuvish dan tashqari barcha dasturlar bilan ishlatish mumkin.)
4	Boshlanishda pauza	Yuvishda pauza soatlarini qo'yish uchun bu tugmani bosing. Yuvish boshlanishini 24 soatgacha kechiktirishingiz mumkin. Bu tugmani bir marta bosganda, yuvishni boshlash bir soatga kechiktiriladi.
5	Display	Ishlayotgan indikator, pauza vaqti, xato kodlari va h.k.
6	Chayishga qo'shish	Chayishga qo'shish funksiyasini tanlab, dasturdan so'ng chayishni qo'shmoqchi bo'lsangiz, ishlatishingiz mumkin. Buni Dastlabki yuvish dan tashqari barcha dasturlar bilan ishlatish mumkin.
7	Gigiyena	Mashina iloji boricha gigiyenik ishlashi uchun Gigiyena tugmasini bosing. Oxirgi chayishda haroratni 67 °C ga ko'tarib, bir necha daqiqa shu haroratda ushlab turadi. Bu funksiyani Dastlabki yuvish dan tashqari barcha dasturlar bilan ishlatish mumkin.
8	Ko'p ilmoqli (Nazorat qulfi)	1 tada ko'plab opsiyasini tanlang, unga tuz va chayish vositasi emas, 1 tada ko'plab tabletkasini ishlatish lozim. Buni Dastlabki yuvish dan tashqari barcha dasturlar bilan ishlatish mumkin. Boshqa opsiya boshqaruv panelidagi tugmalarni qulflab qo'yadi, shunda bolalar panelidagi tugmalarni bilmasdan bosib yuborib, mashinani ishga tushira olmaydi. Boshqaruv panelidagi tugmalarni qulflash yoki qulfini ochish uchun ikkala 1 tada ko'plab tugmasini (3) soniya bosib turing.
9	START (Bosh.) (Reset (Qayta boshlash))	Yoqilgan holatda mashina eshigini yopib, yuvish siklini va kerakli opsiyalarni tanlang. Siklni boshlash uchun START (Bosh.) tugmasini bosing. Mashina ishlayotgan paytda uni pauza qilmoqchi bo'lsangiz, START (Bosh.) tugmasini bosib, eshigini ohista va ehtiyotkorlik bilan oching. Mashinani qayta boshlash uchun yuvish paytida START (Bosh.) tugmasini 3 soniya bosib turing. Qayta boshlangach, mashina boshlang'ich holatiga qaytadi, ammo suv yumshatkichda tuzni sarflash parametri o'zgarmaydi.

- Eshik ochiq bo'lsa, faqatgina **POWER (Quvvat)** tugmasi ishlaydi.
- Siklni boshlashdan avval (**1 tada ko'plab**, **Boshlanishda pauza**, **Yarmi yuklangan**, **Gigiyena** va **Chayishga qo'shish**) opsiyalarini tanlashingiz mumkin.

Ishlatish yo'riqnomasi

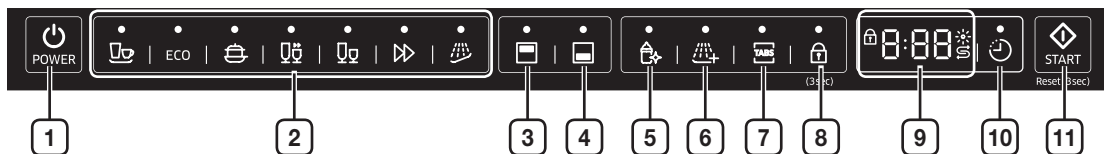

DW50K4050BB





DW50K4030BB



1 POWER (Quvvat)	Mashinani yoqish uchun shu tugmani bosing: ekran yonadi.
2 Sikl	Yuvish dasturini tanlash uchun bu tugmani bosing.
3 Yuqori	<p>Yuqori, ni tanlasangiz, faqat yuqori tokcha uchligi faollashadi. Pastki uchlik ishlamaydi.</p> <p>Bu xususiyatdan yuqori tokchaga qo'yilgan kamgina idish yoki stakanlarni yuvish uchun foydalaning.</p> <p> Yuqori, ni tanlasangiz, idish, stakan va boshqa narsalarni faqat yuqori tokchaga qo'ying. Mashina pastki tokchaga qo'yilgan narsalarni yuvmaydi.</p> <p>Yuqori tanlansa, sikl vaqti va sarflanadigan tok miqdori kamayadi.</p>
4 Quyi	<p>Quyi, ni tanlasangiz, faqat pastki tokcha uchligi faollashadi. Yuqoridagi uchlik ishlamaydi.</p> <p>Bu xususiyatdan pastki tokchaga qo'yilgan kamgina idish yoki stakanlarni yuvish uchun foydalaning.</p> <p> Quyi, ni tanlasangiz, idish, stakan va boshqa narsalarni faqat pastki tokchaga qo'ying. Mashina yuqori tokchaga qo'yilgan narsalarni yuvmaydi.</p> <p>Quyi tanlansa, sikl vaqti va sarflanadigan tok miqdori kamayadi.</p>
5 Gigiyena	Mashina iloji boricha gigiyenik ishlashi uchun Gigiyena tugmasini bosing. Oxirgi chayishda haroratni 67 °C ga ko'tarib, bir necha daqiqa shu haroratda ushlab turadi. Bu funksiyani Dastlabki yuvish dan tashqari barcha dasturlar bilan ishlatish mumkin.
6 Chayishga qo'shish	Chayishga qo'shish funksiyasini tanlab, dasturdan so'ng chayishni qo'shmoqchi bo'lsangiz, ishlatishingiz mumkin. Buni Dastlabki yuvish dan tashqari barcha dasturlar bilan ishlatish mumkin.
7 Ko'p ilmoqli	1 tada ko'plab opsiyasini tanlang, unga tuz va chayish vositasi emas, 1 tada ko'plab tabletkasini ishlatish lozim. Buni Dastlabki yuvish dan tashqari barcha dasturlar bilan ishlatish mumkin.
8 Nazorat qulfi	Nazorat qulfi opsiyasi boshqaruv panelidagi tugmalarni qulflab qo'yadi, shunda bolalar paneldagi tugmalarni bilmasdan bosib yuborib, mashinani ishga tushira olmaydi.

<p>9 Indikator</p>	<p>Agar Chayish vositasi solish yoki Tuz solish indikator yoniq bo'lsa, bu chayish vositasi yoki tuz solish kerakligini bildiradi.</p> <p> Tuz solish Indikator</p> <ul style="list-style-type: none"> Agar "Tuz solish" indikator yonsa, yuvish tuzi kamayganligi va tuz solish kerakligini bildiradi. <p> Chayish vositasi solish Indikator</p> <ul style="list-style-type: none"> Agar "Chayish vositasi solish" indikator yonsa, chayish vositasi kamayganligi va vosita solish kerakligini bildiradi. <p> Nazorat qulfi Indikator</p> <ul style="list-style-type: none"> Agar "Nazorat qulfi" indikator yoniq bo'lsa, mashina qulflangan bo'ladi, uni boshqara olmaysiz.
<p>10 Boshlanishda pauza</p>	<p>Yuvishda pauza soatlarini qo'yish uchun bu tugmani bosing. Yuvish boshlanishini 24 soatgacha kechiktirishingiz mumkin. Bu tugmani bir marta bosganda, yuvishni boshlash bir soatga kechiktiriladi.</p>
<p>11 START (Bosh.) (Reset (Qayta boshlash))</p>	<p>Yoqilgan holatda mashina eshigini yopib, yuvish siklini va kerakli opsiyalarni tanlang. Siklni boshlash uchun START (Bosh.) tugmasini bosing.</p> <p>Mashina ishlayotgan paytda uni pauza qilmoqchi bo'lsangiz, START (Bosh.) tugmasini bosib, eshigini ohista va ehtiyotkorlik bilan oching.</p> <p>Mashinani qayta boshlash uchun yuvish paytida START (Bosh.) tugmasini 3 soniya bosib turing. Qayta boshlangach, mashina boshlang'ich holatiga qaytadi, ammo suv yumshatkichda tuzni sarflash parametri o'zgarmaydi.</p>

-  Eshik yopiq bo'lsa, faqatgina **POWER (Quvvat)** tugmasi ishlaydi.
-  Siklni boshlashdan avval (**Ko'p ilmoqli, Yarmi yuklangan, Pauza, Gigiyena va Chayishga qo'shish**) opsiyalarni tanlashingiz mumkin.

Ishlatish yo'riqnomasi

Displeylar

DW50K4030FW/FS

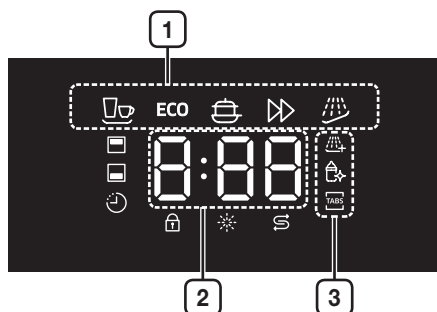

1	DASTUR IKONLARI	Dastur tugmasini bosib, har bir dasturni tanlash mumkin.
	Normal	O'rtacha kirlangan idishlar, xum, tarelka, stakan va yengil kirlangan tovalar. Standart kunlik sikl.
ECO	Eko	Yengil kirlangan, kunlik yuvishlar, quvvat va suv sarfi tejaladi.
	Intensiv	Kuchli kirlangan idishlar, jumladan xumcha va tovalar.
	Tezkor	Yengil kirlangan kundalik idishlar, sikl vaqti qisqa bo'ladi.
	Dastlabki yuvish	Uzoq vaqt turgan idishlarni changdan tozalash uchun sovuq suvda chayish yoki qurib qolgan idishlarni boshqa dasturni ishga tushirishdan oldin ivitib qo'yish.
2	3*8 SEGMENT	Qolgan vaqt, xato kodi yoki kechiktirish vaqtini ko'rsatadi.
3	VOSITA KAMAYGANI INDIKATORLARI	Agar Chayish vositasi solish yoki Tuz solish indikatorini yoniq bo'lsa, bu chayish vositasi yoki tuz solish kerakligini bildiradi.
	Chayishga qo'shish	Chayishga qo'shish funksiyasini tanlab, dasturdan so'ng chayishni qo'shmoqchi bo'lsangiz, ishlatishingiz mumkin. Buni Dastlabki yuvish dan tashqari barcha dasturlar bilan ishlatish mumkin.
	Gigiyena	Mashina iloji boricha gigiyenik ishlashi uchun Gigiyena tugmasini bosib. Oxirgi chayishda haroratni 67 °C ga ko'tarib, bir necha daqiqa shu haroratda ushlab turadi. Bu funksiyani Dastlabki yuvish dan tashqari barcha dasturlar bilan ishlatish mumkin.
	Ko'p ilmoqli (Nazorat qulfi)	1 tada ko'plab opsiyasini tanlang, unga tuz va chayish vositasi emas, 1 tada ko'plab tabletkasini ishlatish lozim. Buni Dastlabki yuvish dan tashqari barcha dasturlar bilan ishlatish mumkin. Boshqa opsiya boshqaruv panelidagi tugmalarni qulflab qo'yadi, shunda bolalar paneldagi tugmalarni bilmasdan bosib yuborib, mashinani ishga tushira olmaydi. Boshqaruv panelidagi tugmalarni qulflash yoki qulfini ochish uchun ikkala 1 tada ko'plab tugmasini (3) soniya bosib turing.

DW50K4050BB

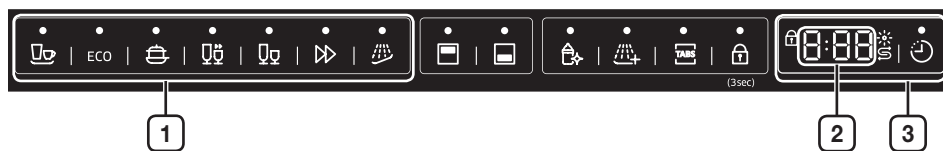

DW50K4030BB



1	DASTUR IKONLARI	Dastur tugmasini bosib, har bir dasturni tanlash mumkin.
	Normal	O'rtacha kirlangan idishlar, xum, tarelka, stakan va yengil kirlangan tovalar. Standart kunlik sikl.
ECO	Eko	Yengil kirlangan, kunlik yuvishlar, quvvat va suv sarfi teжалadi.
	Intensiv	Kuchli kirlangan idishlar, jumladan xumcha va tovalar.
	Tez yuvish (DW50K4050BB)	Yengil kirlangan idishlar, sikl vaqti o'ta qisqa bo'ladi.
	Nozik (DW50K4050BB)	Yengil kirlangan nozik buyumlar.
	Tezkor	Yengil kirlangan kundalik idishlar, sikl vaqti qisqa bo'ladi.
	Dastlabki yuvish	Uzoq vaqt turgan idishlarni changdan tozalash uchun sovuq suvda chayish yoki qurib qolgan idishlarni boshqa dasturni ishga tushirishdan oldin ivitib qo'yish.
2	3*8 SEGMENT	Qolgan vaqt, xato kodi yoki kechiktirish vaqtini ko'rsatadi.
3	VOSITA KAMAYGANI INDIKATORLARI	Agar Chayish vositasi solish yoki Tuz solish indikatorini yoniq bo'lsa, bu chayish vositasi yoki tuz solish kerakligini bildiradi.
	TUZ KAMAYGANI INDIKATORI	Agar "Tuz solish" indikatorini yonsa, yuvish tuzi kamayganligi va tuz solish kerakligini bildiradi.
	CHAYISH VOSITASI INDIKATORI	Agar "Chayish vositasi solish" indikatorini yonsa, chayish vositasi kamayganligi va vosita solish kerakligini bildiradi.
	BOSHQARUVNI QULFLASH INDIKATORI	Agar "Nazorat qulfi" indikatorini yoniq bo'lsa, mashina qulflangan bo'ladi, uni boshqara olmaysiz.
	BOSHLANISHDAGI PAUZA INDIKATORI	Agar "Boshlanishda pauza" indikatorini yoniq bo'lsa, mashina belgilangan vaqtdan so'ng yuvishni boshlashini bildiradi.

Ishlatish yo'riqnomasi

Idish yuvish mashinasinig xususiyatlari

Old va orqa ko'rinishi

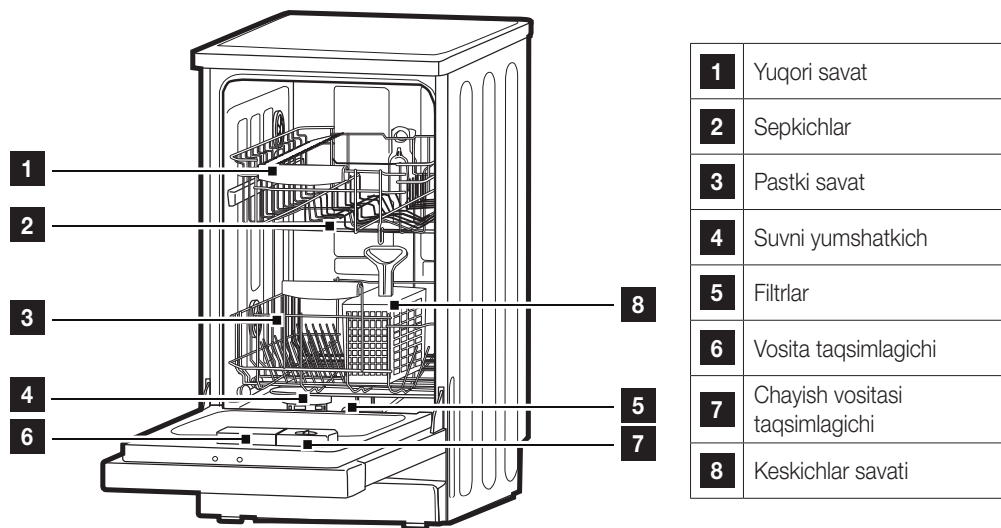

Ilk marta ishlatishdan oldin

Mashinani ilk marta ishlatishdan oldin:

- Suv yumshatkichni qo'yish
- Yumshatkichga tuz solish
- Chayish vositasi taqsimlagichini to'ldirish
- Vositani solish

Suv yumshatkichni qo'yish

Suvni yumshatkich suvdan minerallar va tuzlarni olib tashlashga mo'ljallangan, chunki ular mashinaning ishlashiga xalaqit berib, shikast yetkazishi mumkin. Bu mineral va tuzlar suvda qanchalik ko'p bo'lsa, suv shunchalik qattiq bo'ladi. Yumshatkichni sizning hududingizdagi suvning qattiqligiga qarab sozlash lozim. Hududingizdagi suvning qattiqligi haqida mahalliy suv boshqarmasidan bilib olishingiz mumkin.

Sozlama

Taqsimlanadigan tuzning miqdori H0 dan H7 gacha qo'yilishi mumkin.
H0 qiymati qo'yilsa, tuz kerak bo'lmaydi.

- Krandan keladigan suvning qattiqlik qiymatini bilib oling. Bunda suv bilan ta'minlovchi korxonada yordam berishi mumkin.
- Suv qattiqligi jadvalidan tanlab, qiymatni qo'ying.
- Eshikni yoping.
- "POWER (Quvvat)" tugmasi bilan yoqing.
- "Pauza" tugmasini bosib turib, "Dastur" tugmasini bosib (avtonom turadigan mashinada) yoki "START (Bosh.)" tugmasini 5 soniya bosib turing (ichki qurilgan mashinada). Qo'ng'iroq bir marta chalinadi va raqamli displeyda H. chaqmaydi. (zavoddagi sozlamasi H4)

Sozlamani o'zgartirish uchun:

- "Pauza" tugmasini bosib.
Tugma har gal bosilganida, qo'yilgan qiymat bir daraja oshadi; H7 qiymatiga yetilgach, displey H0 (o'chish) ga qaytadi.
- "Dastur" yoki "START (Bosh.)" tugmasini bosib. Tanlangan sozlama saqlab qo'yiladi.

Suvning qattiqligi haqida ma'lumot uchun mahalliy suv boshqarmasiga murojaat qiling.

Suvning qattiqligi jadvali

SUVNING QATTIQLIGI		mmol/l	Mashinada qo'yilgan qiymat
°Klark	Miqyos		
0-8	yumshoq	0-1,1	H0
9-10	yumshoq	1,2-1,4	H1
11-12	o'rtacha	1,5-1,8	H2
13-15	o'rtacha	1,9-2,1	H3
16-20	o'rtacha	2,2-2,9	H4
21-26	qattiq	3,0-3,7	H5
27-38	qattiq	3,8-5,4	H6
39-62	qattiq	5,5-8,9	H7

Ilk marta ishlatishdan oldin

Yumshatkichga tuz solish

Idish yuvish mashinasi uchun mo'ljallangan tuzdan foydalaning.

 Sizdagi modelda suvni yumshatkich yo'q bo'lsa, bu bo'limni tashlab ketishingiz mumkin

SUVNI YUMSHATKICH

Suvning qattiqligi joyiga qarab farq qiladi. Mashinada qattiq suv ishlatilsa, idish-tovoqlarda cho'kindi hosil bo'ladi. Bu jihozda maxsus yumshatkich bor bo'lib, u suvdan cho'kindi va minerallarni yo'qotishga mo'ljallangan tuzlardan foydalanadi.

Tuz idishi pastki savatning tagida joylashgan, unga tuz quyidagicha solinadi:

 **DIQQAT:** Faqatgina idish yuvish mashinasi uchun mo'ljallangan tuzdan foydalaning! Idish yuvish mashinasi uchun mo'ljallanmagan boshqa tuzlar, ayniqsa osh tuzi suvni yumshatkichga zarar yetkazadi. Mos kelmaydigan tuzni ishlatish oqibatida zarar yetkazilsa, ishlab chiqaruvchi hech qanday kafolat bermaydi va bunday zarar uchun javobgar bo'lmaydi.

Faqatgina to'liq yuvish dasturlaridan birini boshlash oldidan tuz soling.

Shunda tuz bo'laklari yoki tuzli suv yoyilib, mashina tagida qolib ketishining oldi olinadi, aks holda bu yemirilishga olib kelishi mumkin.

Yuvishning birinchi sikldan so'ng boshqaruv panelining chirog'i o'chadi.

1. Pastki savatni olib tashlab, tuz idishining qopqog'ini burab oching.

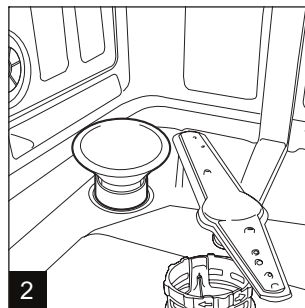
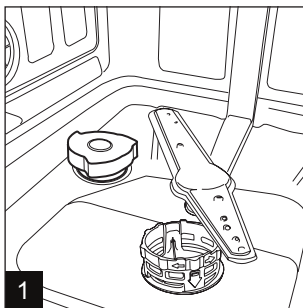

2. Idishga birincha marta tuz solayotgan bo'lsangiz, 2/3 qismini suv bilan to'ldiring (500 ml atrofida).
3. Voronka (komplektda bor) uchini teshikka joylab, 1,2 kg atrofida tuz soling. Tuz idishidan ozgina suv toshib chiqishi mumkin, bu normal holat.
4. Qopqog'ini ehtiyot qilib joyiga burab qo'ying.
5. Tuz idishiga tuz solinganidan 2-6 kundan so'ng tuz haqida ogohlantiruvchi chiroq o'chishi kerak.

-  Boshqaruv panelidagi tuz haqida ogohlantiruvchi chiroq yonganida idishga tuz solish kerak. Idishdagi tuz yetarli bo'lsa ham, u to'liq erib ketmagunicha indikator chirog'i o'chmay turishi mumkin. Boshqaruv panelida ogohlantirish chirog'i yo'q bo'lsa (ba'zi modellarda), mashina nechta sikl ishlaganiga qarab, qachon tuz solish kerakligini hal qilasiz (quyidagi sxemaga qarang).
- Tuz to'kilgan bo'lsa, uni yuvib tashlash uchun ivitish dasturini ishlatish mumkin.

Chayish vositasi taqsimlagichini to'ldirish

Chayish vositasining funksiyasi

Chayish vositasi avtomatik ravishda oxirgi chayish paytida qo'shiladi, bu yaxshilab chayish va quriganda dog' va chiziqlar bo'lmasligi uchun qilinadi.

⚠️ DIQQAT: Faqat idish yuvish mashinasi uchun mo'ljallangan chayish vositasini ishlatning. Hech qachon chayish vositasi taqsimlagichiga boshqa modda solmang (masalan, tozalovchi modda, suyuq yuvish vositasi). Bu jihozga shikast yetkazadi.

Chayish vositasini qachon solish kerak

Boshqaruv panelida chayish vositasi chirog'i yo'q bo'lsa, idish qopqog'i yonidagi darajani ko'rsatuvchi optik indikator "D" yordamida vosita miqdorini bilishingiz mumkin. Idish to'la bo'lsa, indikator qora rangda bo'ladi. Vosita kamaygani sari qora nuqta kichrayib boradi. Chayish vositasi idishning 1/4 miqdoridan kamayib ketmasligi shart.

Chayish vositasi kamaygani sari indikatoridagi qora nuqta hajmi quyidagicha tarzda kichrayib boradi.

- To'la
- 3/4 qismida
- 1/2 qismida
- 1/4 qismida : Vosita solish kerak, aks holda dog' tushadi
- Bo'sh

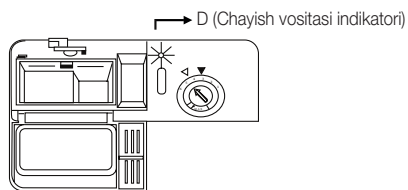

Chayish vositasi taqsimlagichi

1. Taqsimlagichni ochish uchun qopqoqni "ochish" (chap) tomonga burab, chiqarib oling.

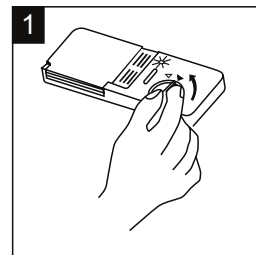

2. Chayish vositasini taqsimlagichga quyning, toshirib yubormang.

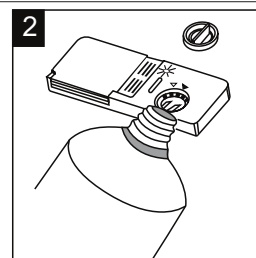

3. Qopqoqni "ochish" strelkasi bilan tenglab joyiga qo'yib, yopiq (o'ng) strelkaga qarab burang.

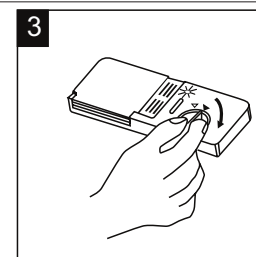

Ilk marta ishlatishdan oldin

Chayish vositasi oxirgi chayish paytida chiqariladi, shunda suv idishlarda tomchi qoldirib, dog' yoki chiziqlar tushishiga yo'l qo'yilmaydi. Bundan tashqari u suvning idishlardan tushishiga yordam berib, quritishni yaxshilaydi. Mashinangiz suyuq vositadan foydalanishga mo'ljallangan. Chayish vositasi taqsimlagichi eshik ichida, yuvish vositasi taqsimlagichi yonida joylashgan.

Taqsimlagichni to'ldirish uchun qopqoqni ochib, daraja indikatorini to'liq qoraygunicha vositani quyung. Chayish vositasi taqsimlagichining sig'imi 140 ml atrofida.

Taqsimlagichni toshirib yubormang, buning natijasida ko'pik ko'payib ketishi mumkin. To'kilgan qoldiqlarni nam latta bilan arting. Mashina eshigini yopishdan avval qopqog'ini joyiga yopishni unutmang.

⚠️ DIQQAT: Keyingi yuvish paytida ko'pik ko'payib ketmasligi uchun to'kilgan vositani shimib oluvchi latta bilan artib oling.

Chayish vositasi taqsimlagichini sozlash

Chayish vositasi taqsimlagichida to'rtta yoki oltita sozlama bor. Doim taqsimlagichni "4"ga qo'yib, ishni boshlang. Idishlarda dog' paydo bo'lsa yoki yaxshi qurimasa, chiqariladigan vosita miqdorini oshiring. Buning uchun taqsimlagich qopqog'ini ochib, barkashni "5"ga qo'ying. Shunda ham idishlar qurimasa yoki dog'li bo'lsa, barkashni keyingi yuqoriroq qiymatga qo'ying, dog' ketgunicha ko'taring. Zavodda doza 5-holatga qo'yilgan.

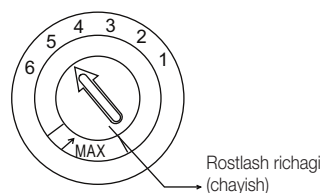

📝 Idishlarni yuvgandan so'ng ularda suv tomchlari yoki dog'lar qolsa, dozani ko'paytiring. Idishlarda oq yopishqoq chiziq bo'lsa yoki shisha idishlarda, pishoqlarda ko'kish tasma paydo bo'lsa, dozani kamaytiring.

Vosita funksiyasi

Kimyoviy tarkibli vositalar idishlarni tozalab, kirlarini parchalash va ularni mashinadan tashqariga chiqarib tashlashga mo'ljallangan. Bu maqsadga aksariyat sotiladigan yuvish vositalari to'g'ri keladi.

Quyultirilgan yuvish vositasi

Kimyoviy tuzilishga qarab, idish yuvish vositalari ikkita asosiy turga bo'linadi:

- an'anaviy, kaustik tarkibli ishqorli vositalar
- kam ishqorli, tabiiy fermentlar qo'shilgan vositalar

"Normal" yuvish dasturlari quyultirilgan yuvish vositalari bilan birga qo'llanilsa, ifloslanish kamayadi va idishlarga ham foydasi bor; bu yuvish dasturlari quyultirilgan vosita fermentlarining kimyoviy parchalovchi xossalari moslab ishlangan. Shu sababli "normal" yuvish dasturlari bilan quyultirilgan vositalar ishlatilganda olinadigan natijaga "Intensiv" dasturlarni ishlatish orqali yetishish mumkin.

Tabletka shaklidagi vositalar

Turli nomli tabletkali vositalar turli tezlikda eriydi. Shu sababli, ba'zi vositalar qisqa dasturlar paytida oxirigacha erimasdan, to'liq quvvatda tozalashga ulgurmay qoladi. Shuning uchun tabletkali vositalarni ishlatishda uzoq davom etadigan dasturlarni ishlatib, shunda yuvish vositasi qoldiqlari ham qolib ketmaydi.

Vosita taqsimlagichi

Har bir yuvish siklidin avval taqsimlagich Yuvish sikli jadvalidagi yo'riqnomalarga ko'ra to'ldirilishi shart. Sizing mashinangiz an'anaviy mashinalardan farqli ravishda yuvish va chayish vositasini kamroq miqdorda sarf qiladi. Odatda bir qoshiq vosita bilan o'rtacha miqdordagi idishlarni yuvish mumkin. Bundan tashqari kuchli kirlangan narsalarga ko'proq yuvish vositasi ketadi. Vositani doim ishni boshlash oldidan qo'shing, aks holda u nam tortib, tegishli tarzda erimay qolishi mumkin.

Ishlatiladigan vosita miqdori

1. Qopqog'i yopiq bo'lsa: ochish tugmasini bosib. Qopqog' ochiladi.
2. Vositani doim har bir yuvish siklini boshlash oldidan soling. Faqat idish yuvish mashinasi uchun mo'ljallangan vositani ishlatib.

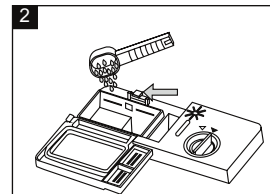
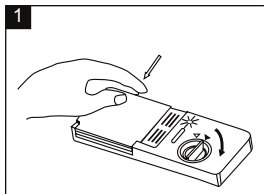

⚠ OGOHLANTIRISH: Idish yuvish mashinasidan foydalanayotganda, quyidagi ehtiyot choralariga amal qiling:

Faqat idish yuvish mashinalarida ishlatishga mo'ljallangan vositalarni ishlatib. Vositani toza va quruq holda saqlang. Idishlarni yuvishga tayyor bo'lmaganingizcha vositani taqsimlagichga solmang.

Vositani solish

Vosita taqsimlagichiga vositani soling. Belgilar doza darajasini ko'rsatadi, o'ngdagi rasmda ko'rsatilgan:

1. Asosiy yuvish sikli vositasi qo'yilgan joy, "MIN" degani taxminan 20 g vositani bildiradi.
2. Dastlabki yuvish sikli vositasi qo'yilgan joy, taxminan 5 g vosita.

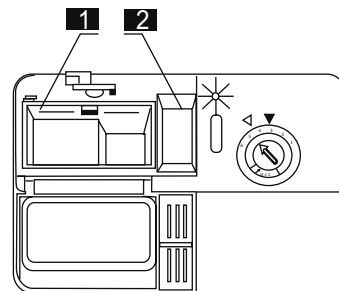

Yuvish vositasi qadog'ida ko'rsatilgan dozalar hamda saqlash tavsiyalariga amal qiling.

Qopqoqni yopib, joyiga tushishi uchun bosib.

Idishlar kuchli kirlangan bo'lsa, dastlabki yuvish vositasi bo'lmasiga qo'shimcha vosita soling. Bu vosita dastlabki yuvish fazasida ta'sir qiladi.

 Bittalik dastur uchun yuvish vositasi miqdori haqidagi ma'lumotni oxirgi sahifadan topishingiz mumkin. Nazarda tutingki, kirlanish darajasi va suvning qattiqligiga ko'ra, orada farq bo'lishi mumkin. Yuvish vositasi qadog'ida ko'rsatilgan tavsiyalarga amal qiling.

Ilk marta ishlatishdan oldin

1 tada ko'plab tabletkada shaklidagi vositalarni ishlatish

Umumiy maslahat

1. Bu mahsulotlarni ishlatishdan oldin, ishlab chiqaruvchining yo'riqnomasida (mahsulot qadog'ida) ko'rsatilganidek, suvning qattiqligi bu mahsulotlarga mos kelishi kerak.
2. Bu mahsulotlardan vosita ishlab chiqaruvchining yo'riqnomasiga qat'iy amal qilgan holda foydalanish lozim.
3. "1 tada ko'plab" mahsulotidan birinchi marta foydalanayotganda muammo chiqsa, vositani ishlab chiqaruvchining raqami bilan bog'laning (telefon raqami mahsulot qadog'ida ko'rsatiladi). Bu mahsulotlar yuvish/chayish vositalari va tuz funksiyalari qo'shilgan va birlashtirilgan vositalardir. Bu mahsulotlarni ishlatishdan oldin, ishlab chiqaruvchining yo'riqnomasida (mahsulot qadog'ida) ko'rsatilganidek, suvning qattiqligi bu mahsulotlarga mos kelishi kerak.

Maxsus maslahat

Birlashgan mahsulotlarni ishlatganda, chayish vositasi va tuz chiroqlaridan foyda yo'q. Suv qattiqligining eng past sozlamasini tanlash ma'qul bo'lishi mumkin.

"1 tada ko'plab" funksiyasini tanlash uchun:

1. Quvvat tugmasini bosib va "1 tada ko'plab" indikatorini o'chib-yongunicha "Ko'p ilmoqli" tugmasini bosib orqali 1 tada ko'plab yuvish siklini tanlang.
2. START (Bosh.) tugmasini bosgandan keyin 1 tada ko'plab yuvish siklini ishlatish mumkin bo'ladi va "1 tada ko'plab" indikatorini yonadi.

"1 tada ko'plab" funksiyasini bekor qilish uchun:

"1 tada ko'plab" funksiyasini bekor qilish uchun "Ko'p ilmoqli" tugmasini bosib yoki "Ishlayotgan dasturni bekor qilish" yo'l-yo'rig'iga amal qiling.

Agar standart yuvish vositasi tizimiga o'tmoqchi bo'lsangiz, quyidagilarni bajarishni maslahat beramiz:

1. Tuz va chayish vositasi bo'lmalarini to'ldiring.
2. Suvning qattiqligi sozlamasini eng yuqori holatga qo'yib va idish solmasdan turib odatiy siklni uch marta ishga tushiring.
3. Suvning qattiqligi sozlamasini qaytarib mintaqangizga to'g'rilab qo'yib (Ko'proq ma'lumot uchun qo'llanmani ko'ring).



1 tada ko'plab yuvish sikli qo'shimcha funksiya bo'lib, uni boshqa dastur bilan ishlatish kerak (Intensiv, Eko va Yengil).

Mashina savatlarini yuklash

Mashinaning samarasi eng yuqori bo'lishi uchun quyidagi yo'l-yo'riqlarga amal qiling. Savat hamda kumush anjomlar uchun savatlarning xususiyatlari va ko'rinishi sizdagi modeldan farq qilishi mumkin.

⚠ Mashina savatlarini yuklashdan avval va keyin diqqat qiling

Taomning katta qoldiqlarini sidirib tashlang. Idishlarni oqar suvda chayish shart emas. Narsalarni mashinaga quyidagi usulda joylashtiring:

1. Chashka, stakan, xumcha/tova va hokazolar to'nkarib qo'yiladi.
2. Egilgan yoki o'yma naqshli narsalardan suv oqib tushishi uchun ozgina og'dirib qo'yiladi.
3. Ular mahkam taxlanadi va ag'darilib ketishi mumkin emas.
4. Yuvish paytida sepkichlar aylanishiga xalaqit bermasligi kerak.

Mayda narsalarni mashinada yuvib bo'lmaydi, chunki ular savatdan tushib ketishi mumkin.

📝 Idishlarni olish

Yuqori savatdan pastki savatga suv oqmasligi uchun avval pastki savatni, keyin esa yuqori savatni bo'shatishni tavsiya etamiz.

Yuqori savatni yuklash

Yuqori savat nozikroq va yengilroq idishlar uchun mo'ljallangan, masalan, stakan, chashka, qayladon, tarelka, mayda qadah, sayoz tovalar (ular o'ta kirlangan bo'lmasligi kerak). Idishlarni shunday joylangki, ular suv sepilganda joyidan jilmasin.

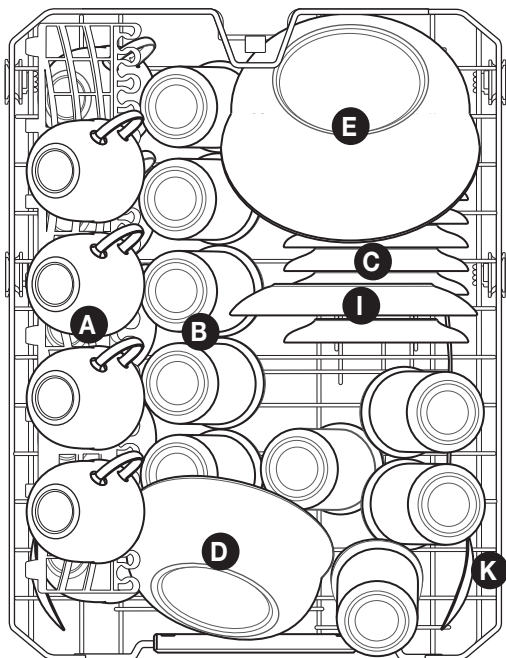

Yuqori savat	
Turi	Buyum
A	Qadah
B	Stakan
C	Qayladon
D	Taom tarqatish jomi
E	Taom tarqatish jomi
I	Shirinlik uchun tarelka
K	Katta qoshiq

Mashina savatlarini yuklash

Yuqori savatni rostlash

Kerak bo'lsa, yuqori yoki pastki savatda katta idishlar uchun joy bo'shatish maqsadida yuqori savat balandligini sozlash mumkin. Yuqori savatni rostlash uchun yo'llarga turli balandlikdagi g'ildiraklarni qo'yish mumkin. Uzun narsalar, keskichlar, salat patnislari yoki pichoqlarni tokchaga qo'yishda, sepkichning aylanishiga xalaqit bermaydigan qilib joylashtirish kerak. Tokchani ishlatish kerak bo'lmaganida, uni orqaga buklab qo'yish yoki olib tashlash mumkin.

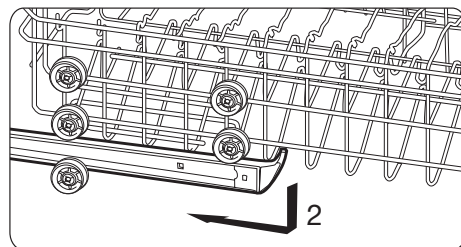
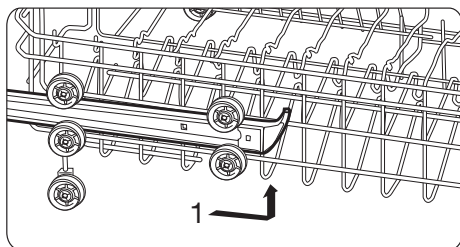

Pastki savatni yuklash

Tozalash qiyin bo'lgan katta narsalarni pastki savatga solishni maslahat beramiz: xumcha, tova, qopqoq, taom tarqatish patnisi va jomlarni pastda ko'rsatilgan rasmdagidek.

Yuqoridagi sepkichlar aylanishiga xalaqit bermasligi uchun patnis va qopqoqlarni savatning chekkalariga qo'ygan ma'qul.

Xumcha, qadah va hokazolar ag'darib qo'yilishi lozim.

Chuqur xumchalar suv chiqib ketishi uchun ozgina egib qo'yilishi lozim.

Pastki savatda qaytarma tishli qatorlar bor, unga yirik yoki ko'proq xumcha va tovalarni qo'yish mumkin.

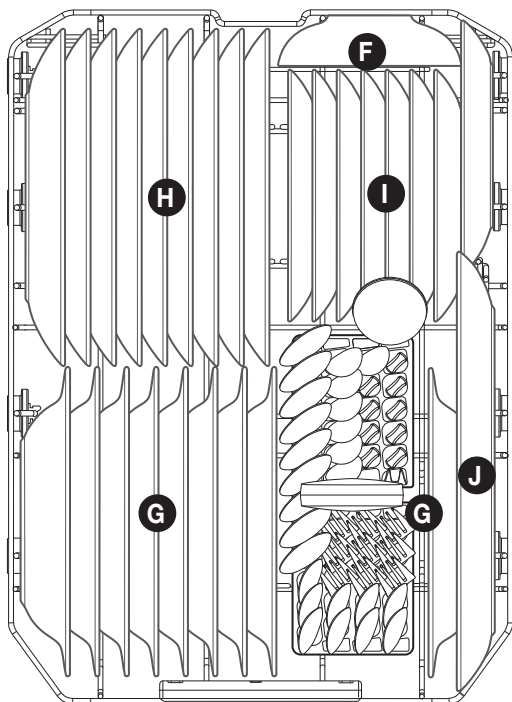

Pastki savat	
Turi	Buyum
F	Taom tarqatish jomi
G	Chuqur tarelka
H	Mayda tarelka
I	Shirinlik uchun tarelka
J	Oval tarelka

Yuqori va pastki savat yig'ildigan tokchalari

Mashinaning pastki savatida joylashgan ikkita qismli yig'ildigan tokchalar xumcha va tova singari katta narsalarni osongina joylashtirishga mo'ljallangan. Kerak bo'lsa, har bir qismini alohida yig'ish mumkin yoki hammasini yig'ib, kattaroq joy bo'shatish mumkin. Yig'ildigan tokchalarni tepaga ko'tarib yoki yig'ib qo'yib ishlatish mumkin.



Pastki savat

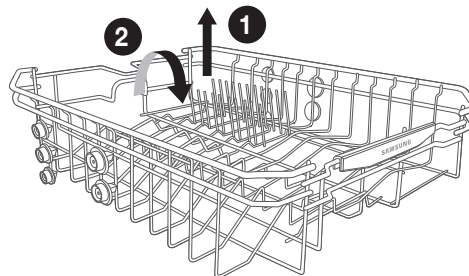

Yuqori savat 2

Keskichlar savati va qisqich tokchasi

Keskichlarni keskichlar savatiga sopini tagiga qilib joylash kerak: Savatda yon savatlar bor bo'lsa, qoshiqlar bittalab tegishli inlarga joylanishi kerak, ayniqsa uzun anjomlar yuqori savatning oldi tarafiga gorizontol holatda joylanishi kerak.

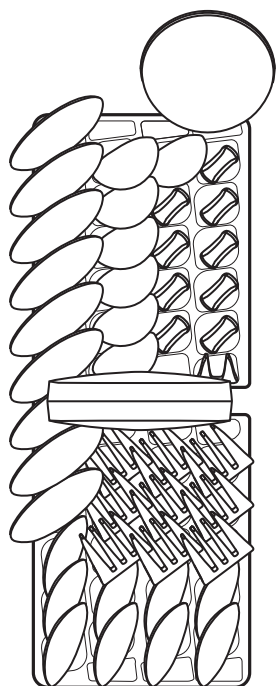

Eshik tomoni

ICHKARIGA

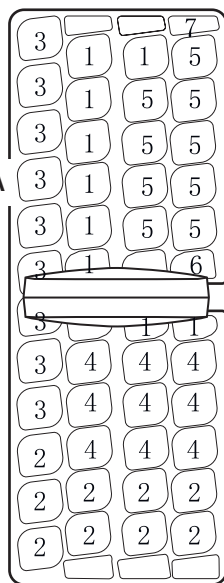

Eshik tomoni





Keskichlar savati

Turi	Buyum
1	Qoshiqchalar
2	Shirinlik uchun qoshiqlar
3	Sho'rva qoshiqlari
4	Sanchqilar
5	Pichoqlar
6	Katta sanchqi
7	Cho'mich

Mashina savatlarini yuklash

Quyidagi keskich/idishlarni mashinada

Yuvib bo'lmaydi	Qisman yuvsa bo'ladi
Yog'och, chinni va sadaf sopli keskichlar. Issiqqa chidamli bo'lmagan plastik buyumlar Yelimlangan qismlari issiqqa chidamsiz eski keskichlar Yamalgan buyum yoki idishlar Qalay yoki mis buyumlar Qora billur Zanglaydigan po'lat buyumlar Yog'och tarelkalar Sun'iy toladan qilingan buyumlar.  OGOHLANTIRISH: Narsalar tagidan osilib qolmasin	Bir necha marta yuvgandan so'ng, ba'zi shisha idishlar tiniqligini yo'qotishi mumkin. Kumush va alyumin qismlar yuvish paytida rangini yo'qotadi. Ko'p yuvish natijasida yaltiroq naqshlar o'chib ketishi mumkin.

-  Sigaret kuli, sham mumi, lak yoki bo'yoq tekkan narsalarni qo'ymang. Yangi idish olayotganingizda, ularni mashinada yuvish mumkinligiga amin bo'ling.
-  Mashinani haddan tashqari ko'p yuklamang. Mavjud joy faqat 9 ta standart idishga yetadi. Mashinada yuvib bo'lmaydigan idishlarni ishlatmang. Shunda natija yaxshilanib, quvvat sarfi ham me'yorida bo'ladi.

Keskich va idishlarni yuklash

Idishlarni yuklashdan avval:
Katta qoldiqlarni olib tashlang
Tovada tagiga olgan taomlarni yumshating.

Idish va keskichlarni yuklashda, e'tibor bering

Idish va keskichlar sepkichlarning aylanishiga xalaqit bermasligi kerak.
Chashka, stakan, tova kabi chuqur narsalarni ochiq tomonini pastga qiling, shunda ularning ichida suv yig'ilib qolmaydi.

Idish yoki keskichlar bir-birining ichida turishi yoki qoplab turishi mumkin emas

 Idish yoki keskichlar bir-birining ichida turishi yoki qoplab turishi mumkin emas.

- Shisha idishlarga shikast yetmasligi uchun bir-biriga tegmasligi zarur.
- Tozalash qiyin bo'lgan katta narsalarni pastki savatga qo'ying.
- Yuqori savatga nozik va yengilroq idishlar, stakan, chashka va shu kabilarni qo'ying.



DIQQAT

Uzun tig'li pichoqlarni tikka qilib qo'yish xavfidir!

Uzun va o'tkir buyumlarni yuqori savatga gorizontol holatda qo'yish lozim.

Shisha va boshqa idishlarga shikast yetishi

Sabablari:	Chorasi:
<ul style="list-style-type: none"> • Shisha turi yoki ishlab chiqarish jarayoni. Yuvish vositasining kimyoviy tuzilishi. • Suv harorati va mashina dasturining davomiyligi. 	<ul style="list-style-type: none"> • Ishlab chiqaruvchi tomonidan mashinada yuvishga ruxsat berilgan shisha va chinni idishlarni ishlating. • Idish turiga qarab, o'rtacha vositani ishlating. Zarur bo'lsa, yuvish vositasini ishlab chiqaruvchilardan qo'shimcha ma'lumot so'rang. • Past haroratli dasturni tanlang. • Shikast yetmasligi uchun, dastur tugashi bilan oq, shisha va keskichlarni mashina ichidan oling.

Yuvish tugaganida

Sikl tugallangach, mashina qo'ng'irog'i 6 marta signal beradi, keyin to'xtaydi. Mashinani "POWER (Quvvat)" tugmasi bilan o'chiring, suvni yoping va mashina eshigini oching. Idish va anjomlar issiq va oson sinadigan bo'lgani uchun, ularni mashinadan olishdan avval birnecha daqiqa kuting. Bundan tashqari yaxshiroq quriydi.

Yuvish dasturini boshlash

Yuvish sikli jadvali

Dastur	Sikl tavsifi	Yuvish vositasi (g) (Dastlabki / Asosiy yuvish)	Bajarilish vaqti (daq)	Quvvat (KVt/s)	Suv (L)
Intensiv	Dastlabki yuvish 45 °C	5/22	186	1,3	13
	Asosiy yuvish 60 °C				
	Chayish				
	Qaynoq chayish 70 °C				
	Quritish				
Intensiv + Dezinfeksiya	Dastlabki yuvish 45 °C	5/22	186	1,3	13
	Asosiy yuvish 60 °C				
	Chayish				
	Qaynoq chayish 70 °C				
	Quritish				
Intensiv + Yarmi yuklangan	Dastlabki yuvish 45 °C	5/22	186	1,22	13
	Asosiy yuvish 60 °C				
	Chayish				
	Qaynoq chayish 70 °C				
	Quritish				
Intensiv + Chayishga qo'shish	Dastlabki yuvish 45 °C	5/22	217	1,55	15,5
	Asosiy yuvish 60 °C				
	Chayish				
	Qaynoq chayish 70 °C				
	Quritish				
Eko	Dastlabki yuvish	5/22	195	0,78	10
	Asosiy yuvish 44 °C				
	Chayish				
	Qaynoq chayish 61 °C				
	Quritish				
Eko + Dezinfeksiya	Dastlabki yuvish	5/22	199	0,87	10
	Asosiy yuvish 44 °C				
	Chayish				
	Qaynoq chayish 70 °C				
	Quritish				
Eko + Yarmi yuklangan	Dastlabki yuvish	5/22	195	0,71	10
	Asosiy yuvish 44 °C				
	Chayish				
	Qaynoq chayish 61 °C				
	Quritish				
Eko + Chayishga qo'shish	Dastlabki yuvish	5/22	212	0,93	10,5
	Asosiy yuvish 44 °C				
	Chayish				
	Qaynoq chayish 61 °C				
	Quritish				
Normal	Dastlabki yuvish	5/22	150	0,80	10,5
	Asosiy yuvish 50 °C				
	Chayish				
	Qaynoq chayish 60 °C				
	Quritish				

Dastur	Sikl tavsifi	Yuvish vositasi (g) (Dastlabki / Asosiy yuvish)	Bajarilish vaqti (daq)	Quvvat (KVT/s)	Suv (L)
Normal + Dezinfeksiya	Dastlabki yuvish	5/22	156	0,97	10,5
	Asosiy yuvish 50 °C				
	Chayish				
	Qaynoq chayish 70 °C				
	Quritish				
Normal + Yarmi yuklangan	Dastlabki yuvish	5/22	150	0,76	10,5
	Asosiy yuvish 50 °C				
	Chayish				
	Qaynoq chayish 60 °C				
	Quritish				
Normal + Chayishga qo'shish	Dastlabki yuvish	5/22	167	0,95	13,0
	Asosiy yuvish 50 °C				
	Chayish				
	Qaynoq chayish 60 °C				
	Quritish				
Nozik (DW50K4050BB)	Asosiy yuvish 40 °C	5/20	116	0,65	8,0
	Chayish				
	Qaynoq chayish 55 °C				
	Quritish				
Nozik + Dezinfeksiya (DW50K4050BB)	Asosiy yuvish 40 °C	5/20	122	0,85	8,0
	Chayish				
	Qaynoq chayish 70 °C				
	Quritish				
Nozik + Yarmi yuklangan (DW50K4050BB)	Asosiy yuvish 40 °C	5/20	116	0,56	8,0
	Chayish				
	Qaynoq chayish 55 °C				
	Quritish				
Nozik + Chayishga qo'shish (DW50K4050BB)	Asosiy yuvish 40 °C	5/20	131	0,74	10,5
	Chayish				
	Qaynoq chayish 55 °C				
	Quritish				
Tezkor	Dastlabki yuvish 50 °C	5/20	60	0,80	8,5
	Asosiy yuvish 50 °C				
	Qaynoq chayish 60 °C				
	Quritish				
Tezkor + Dezinfeksiya	Dastlabki yuvish 50 °C	5/20	64	0,95	8,5
	Asosiy yuvish 50 °C				
	Qaynoq chayish 70 °C				
	Quritish				
Tezkor + Yarmi yuklangan	Dastlabki yuvish 50 °C	5/20	60	0,78	8,5
	Asosiy yuvish 50 °C				
	Qaynoq chayish 60 °C				
	Quritish				
Tezkor + Chayishga qo'shish	Dastlabki yuvish 50 °C	5/20	73	0,97	10,5
	Asosiy yuvish 50 °C				
	Qaynoq chayish 60 °C				
	Quritish				
Tez yuvish (DW50K4050BB)	Asosiy yuvish 45 °C	20	40	0,53	5,5
	Qaynoq chayish 55 °C				
Tez yuvish + Dezinfeksiya (DW50K4050BB)	Asosiy yuvish 45 °C	20	46	0,80	5,5
	Qaynoq chayish 70 °C				

Yuvish dasturini boshlash

Dastur	Sikl tavsifi	Yuvish vositasi (g) (Dastlabki / Asosiy yuvish)	Bajarilish vaqti (daq)	Quvvat (KVt/s)	Suv (L)
Tez yuvish + Yarmi yuklangan (DW50K4050BB)	Asosiy yuvish 45 °C	20	40	0,53	5,5
	Qaynoq chayish 55 °C				
Tezyuvish+Chayishgaqo'shish (DW50K4050BB)	Asosiy yuvish 45 °C	20	53	0,73	8,0
	Qaynoq chayish 55 °C				
Dastlabki yuvish	Dastlabki yuvish	-	12	0,01	3,3

 * EN 50242: Taqqoslash sinovi uchun ma'lumot EN 50242 asosida bo'lib, quyidagichadir:

- Sig'imi: 9 ta sozlama
- Yuqori savat o'rni: Pastki o'rin
- Chayish vositasi sozlamasi: 5 (yoki 4 to'rtta sozlamali taqsimlagich uchun)

 Yuvish vaqti ishlatiladigan suvning bosimi va haroratiga qarab turlicha bo'ladi.

 Tez yuvish, Tezkor, Dastlabki yuvish: Tez yuvish, Tezkor, Dastlabki yuvish sikllarini uzoq vaqt uzluksiz ishlatish tavsiya etilmaydi. Buning natijasida suv yumshatkichining samarasi pasayadi.

Jihozni yoqish

Yuvish siklini boshlash...

1. Pastki va yuqori savatlarni chiqarib olib, idishlarni yuklang va joyiga qaytarib qo'ying.
Avval pastki savatni, keyin yuqoridagisini yuklash tavsiya etiladi ("Mashina savatlarini yuklash" bo'limiga qarang).
2. Yuvish vositasini quyting ("Yumshatkichga tuz solish" bo'limini ko'ring).
3. Mashinani tokka ulang. Elektr ta'minoti 220-240 V AC 50 Gs, rozetka tasnifi: 12 A 250 V AC 50 Gs.
4. Suv krani to'liq bosim bilan yoqilganligiga ishonch hosil qiling. Eshikni yopib, "POWER (Quvvat)" tugmasini bosib, kerakli "Yuvish sikli"ni tanlash uchun "Dastur" tugmasini bosib. ("Yuvish sikllari jadvali" bo'limiga qarang). Eshik to'g'ri yopilganligiga ishonch hosil qilish uchun ozgina itaring.

 Eshik to'liq yopilganida, shiq etgan tovush chiqadi.
Yuvish tugallangach, "POWER (Quvvat)" tugmasi yordamida o'chirishingiz mumkin.

Dasturni o'zgartirish

Ma'nosi:

1. Bajarlantgan siklni o'zgartirish uchun u endigina ishni boshlab, qisqa vaqt o'tgan bo'lishi kerak. Aks holda, yuvish vositasi qo'shilgan bo'ladi va mashina yuvilgan suvni chiqarib tashlagan bo'lishi mumkin. Bu holda, yuvish vositasi taqsimlagichini yana to'ldirish kerak ("Yuvish vositasi solish" bo'limini ko'ring).
2. Dasturni bekor qilish uchun "POWER (Quvvat)" tugmasi yoki "Reset (Qayta boshlash)" tugmasini 3 soniya bosib turing, keyin yana yoqing, undan so'ng dasturni kerakli siklga o'zgartirish mumkin ("Yuvish siklini boshlash..." bo'limiga qarang) yoki "Reset (Qayta boshlash)" tugmasini bosib turib, dastur tugmasini bosib.

 Yuvish paytida eshikni ochsangiz, mashina to'xtab turadi va ogohlantirish signali chalinadi, keyin displeyda E1 ko'rsatiladi. Eshikni yopsangiz, 10 soniyadan so'ng mashina ishlashda davom etadi.

Ushbu dastur chiroqlari mashina holatini ko'rsatadi:

- a) Dastur chiroqlaridan biri yoniq --> sikl bajarilmoqda
- b) Dastur chiroqlaridan biri o'chib-yonmoqda --> pauza

 Barcha chiroqlar miltillasa, mashina buzilganligini bildiradi, tuzatish xizmatini chaqirishdan oldin tokdan uzib, suvni yoping.

Idish qo'shish esdan chiqqanda

Yuvish vositasi chashkasi ochilishidan oldin, istalgan vaqtda unutilib qoldirilgan idishni qo'shish mumkin

1. Yuvishni to'xtatish uchun eshikni o'zgina oching.
2. Sepkichlar ishni to'xtatgach, eshikni lang ochishingiz mumkin.
3. Unutilib qoldirilgan idishlarni qo'shing.
4. Eshikni yoping, mashina o'n soniyadan so'ng ishlaydi.

 **OGOHLANTIRISH:** Yuvish paytida eshikni ochish xavfli, chunki qaynoq suvdan kuyib qolishingiz mumkin. Mashinani o'chiring. Raqamli displeyda "---" ko'rinadi va qo'ng'iroq 6 marta chaladi, bu dastur tugaganligini bildiradi.

1. "POWER (Quvvat)" tugmasini bosib, mashinani o'chiring.
2. Suv kranini yoping!

 **Eshikni ehtiyotkorlik bilan oching. Eshik ochilganda, qaynoq bug' otilib chiqishi mumkin!**

- Qaynoq idishlar zarbaga dosh bermaydi. Idishlarni mashinadan olishdan avval 15 daqiqa davomida sovishini kuting.
- Idishlarni olishdan avval mashina eshigini bir necha daqiqaga ochib qo'ying. Shunda ular yaxshi soviydi va qurishi tezlashadi.

Mashinani bo'shatish

Mashina ichi ho'l bo'lishi normal holatdir.

Avval pastki savatni, keyin yuqori savatni bo'shatish. Shunda yuqori savatdan pastkisiga suv tushishining oldi olinadi.

Texnik xizmat va tozalash

Filtrlash tizimi

Katta qoldiqlar va mayda-chuyda narsalar nasosga kirmasligi uchun filtr ishlatiladi. Qoldiqlar ba'zida filtrni to'sib qo'yishi mumkin.

Filtr tizimi yirik to'ri filtr, tekis (asosiy filtr) va mikro filtdan (mayda to'ri filtr) tashkil topgan.

- 1. Mayda to'ri filtr:** Ovqat va kir qoldiqlari pastki sepkichdagi maxsus purkagich yordamida tutiladi.
- 2. Yirik to'ri filtr:** Oqavaga tiqilib qolishi mumkin bo'lgan kattaroq qoldiqlar, masalan suyak va shisha qoldiqlari yirik to'ri filtrda ushlanadi.
Bu filtrga ilingan jismlarni olib tashlash uchun filtr tepasidagi panelni sekin qisib, chiqarib oling.
- 3. Mikro filtr:** Bu filtr tindirgichdagi ovqat va kir qoldiqlarini ushlab turib, sikl vaqtida ular idishlar ustiga qaytadan sepilib ketishining oldini oladi.
 - Idish yuvish mashinasi har safar ishlatilganida filtrlar tiqilib qolmaganini tekshiring.
 - Yirik to'ri filtrni bo'shatish orqali filtr tizimini chiqarib olish mumkin. Ovqat qoldiqlarini olib tashlab, filtrlarni oqar suvda tozalang.

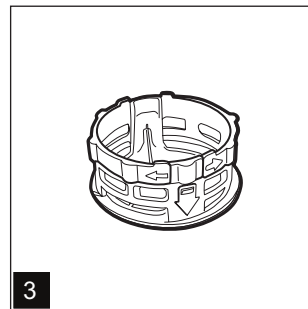
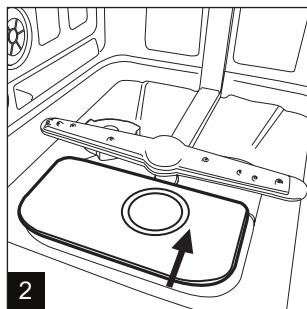
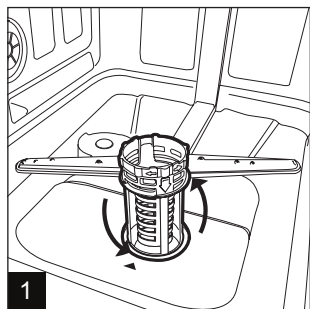
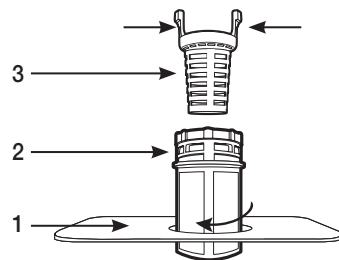

1-bosqichda Yirik to'ri filtrni teskari aylantirib, ko'tarib oling;

2-bosqichda Tekis filtrni tepaga ko'taring

 1-bosqichdan 2-bosqichga o'tilsa, filtr tizimi olinadi; ammo 2-bosqichdan 1-bosqichga o'tilsa, filtr tizimi o'rnatiladi 3.

Filtr agregati

Yuqori samara va natijaga erishish uchun filtr agregati tozalanishi lozim. Filtr yuvindidan ovqat qoldiqlarini olib tashlaydi, shu taxlitda suvning yana siklda aylanishiga imkon yaratadi. Shu sababli, har bir yuvish siklidan so'ng filtrda ilingan yirik ovqat qoldiqlarini olib tashlagan ma'qul, buning uchun yarim doira shaklidagi filtr va chashkani oqar suvda chayish lozim. Filtr agregatini olib tashlash uchun chashka tutqichini yuqoriga torting. To'liq filtr agregati haftada bir marta yuvib turilishi lozim. Yirik to'ri va mikro filtrni tozalash uchun cho'tkadan foydalaning. Keyin yuqorida ko'rsatilganidek, filtr qismlarini yig'ib, agregatni mashinaga soling, joyiga qo'yib, pastga bosing. Mashina hech qachon filtrlarsiz ishlatilmasligi lozim. Filtrni noto'g'ri joylashtirish oqibatida mashinaning samarasi pasayishi hamda idish va jihozlarga shikast yetishi mumkin.

 **OGOHLANTIRISH:** Filtrlar joyida bo'lmasa, hech qachon mashinani ishga tushirmang. Filtrlarni tozalayotganda ularni qoqmang. Aks holda filtr qiyshayib, mashina ishlashi pasayishi mumkin.

Sepkichlarni tozalash

Sepkichlarni muntazam ravishda tozalab turish kerak, chunki qattiq suvdagi ximikatlar sepkich purkagichlari va ustunlarini qoplab oladi. Sepkichlarni olib tashlash uchun gaykani soat yo'nalishida burab chiqarib, sepkich tepasidagi yuvgichni chiqaring va sepkichni olib tashlang. Sepkichlarni sovunli iliq suvda yuving, purkagichlarini yumshoq cho'tkada tozalang. Ularni yaxshilab chaygandan so'ng joyiga qo'ying.

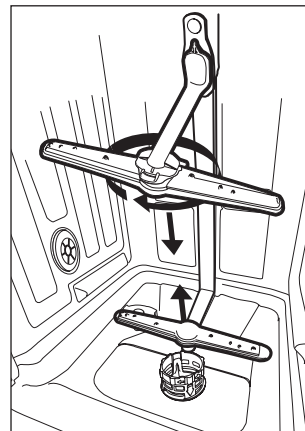

Mashinani ehtiyot qilish

Boshqaruv panelini tozalash uchun ozgina namlangan mato ishlating, keyin yaxshilab quring. Ustini tozalash uchun yaxshi yaltiroq mum ishlating. Mashinaning hech qaysi qismida o'tkir jismlar, gubkalar yoki dag'al tozalagichlardan foydalanmang.

Muzlashdan himoyalash

Mashinangiz qishda isitilmagan joyda qolgan bo'lsa, ustadan quyidagini so'rang:

1. Mashinani tokdan uzing.
2. Suvni yoping va suv kiradigan quvurni klapandan chiqarib oling.
3. Suv kiradigan quvur va suv klapanidagi suvni chiqarib tashlang. (Suvni tog'oraga to'king)
4. Suv kiradigan quvur bilan klapani yana ulang.
5. Bak tagidagi filtni olib tashlang va tindirgichdagi suvni gubkaga shimdirib oling.

Eshikni tozalash

Eshik chekkalarini tozalash uchun iliq, yumshoq va nam latta ishlatish lozim. Eshik qulfi va elektr qismlariga suv kirmasligi uchun sepiladigan tozalagichlar ishlatmang.

Tashqi yuzasida abraziv tozalagichlar yoki gubka ishlatmang, chunki ular yuzani tirnaydi. Ba'zi saftetlar ham yuzani tirnashi yoki iz qoldirishi mumkin.

⚠ OGOHLANTIRISH: Eshik panelini tozalash uchun sepiladigan tozalagichlardan foydalanmang, chunki ular eshik qulfi va elektr qismlariga shikast yetkazishi mumkin. Abraziv modda yoki ba'zi saftetlarni ishlatishga ruxsat berilmaydi, chunki zanglamaydigan po'lat yuzasini tirnash yoki dog' qoldirish ehtimoli bor.

Texnik xizmat va tozalash

Mashinani yaxshi holatda saqlash

- **Har gal yuvishdan so'ng**
Har gal yuvishdan so'ng suv kranini yopib, eshikni qiya ochiq qoldiring, shunda namlik va noxush hidlar chiqib ketadi.
- **Tokdan uzing**
Tozalash yoki qarovdan oldin doim mashinani tokdan uzing. Tavakkal qilmang.
- **Hech qanday eritgich yoki abraziv tozalagich ishlatmang**
Mashinaning tashqi va rezina qismlarini tozalash uchun eritgich yoki abraziv tozalagich ishlatmang. Faqat latta bilan iliq sovunli suv ishlatning. Ichki yuzasidan dog'larni ketkizish uchun namlangan latta bilan ozgina oq sirka yoki idish yuvish mashinalari uchun mo'ljallangan tozalash moddasi ishlatning.
- **Ta'tilga ketsangiz**
Ta'tilga ketsangiz, mashinani bo'sh holida yuvish siklini bajarib, keyin tokdan uzib, suvni yopib, mashina eshigini qiya ochiq qoldiring. Shunda izolyatsiyasi uzoqroq ishlab, mashina ichida noxush hidlar paydo bo'lmaydi.
- **Mashinani ko'chirish**
Agar mashinani ko'chirish kerak bo'lsa, uni vertikal holatda tutishga harakat qiling. Juda bo'lmasa, orqa tarafga egishingiz mumkin.
- **Izolyatsiya**
Mashina ichida noxush hidlarning hosil bo'lish omillaridan biri bu ovqat qoldiqlari izolyatsiyada tiqilib qolishidir. Buning oldini olish uchun muntazam ravishda nam latta bilan tozalab turish lozim.

O'rnatish yo'riqnomasi

DW50K4030F



OGOHLANTIRISH : Tok urishi xavfi bor!

Mashinani o'rnatishdan avval elektr tokidan uzib qo'ying.
Ushbu talabga amal qilmaslik o'lim yoki tok urishiga olib kelishi mumkin.



DIQQAT: Quvurlar va elektr anjomlar malakali mutaxassislar tomonidan o'rnatilishi lozim.



- Bu yo'riqnomani keyinchalik foydalanish uchun ishonchli joyga qo'yib qo'ying. Qurilma sotilsa, berib yuborilsa yoki ko'chirilsa, qo'llanma mashina bilan birga bo'lsin, shunda yangi egasi undagi maslahatlardan foydalanishi mumkin bo'ladi.
- Bu qo'llanmani e'tibor bilan o'qib chiqing: unda qurilmani xavfsiz o'rnatish, foydalanish va texnik xizmat ko'rsatishga oid muhim ma'lumotlar berilgan.
- Agar mashinani ko'chirish kerak bo'lib qolsa, uni tik holatda tuting; juda shart bo'lgan hollarda, uni orqa tarafiga egish mumkin.

Joylashtirish va tekislash

1. Mashinani o'rama materiallardan chiqaring va tashish paytida shikastlanmaganiga amin bo'ling. Agar shikastlangan bo'lsa, sotuvchi bilan bog'laning va mashinani o'rnatmang.
2. Idish yuvish mashinasini yon tomonlari yoki orqa paneli mebelga yoki devorga tegib turadigan qilib joylashtirib, tekshirib ko'ring. Bu mashinani bittagina ustki qism ostiga berkitib joylashtirish mumkin (Yig'ish yo'riqnomasi varag'ini ko'ring).
3. Mashinani tekis va qattiq polga joylashtiring. Pol notekis bo'lsa, mashinaning oldingi oyog'ini gorizontol holatga yetgunicha rostlash mumkin (egilish burchagi 2 darajadan oshmasligi kerak). Agar mashina tegishlacha tekislangan, u barqaror bo'ladi, ishlab turganida qimirlab, tebranib yoki shovqin chiqarib ishlamaydi.

Suv va tok ta'minotini ulash



- Suv va tok ta'minotiga ulash faqatgina malakali mutaxassis tomonidan bajarilishi lozim.
- Mashina suv krani yoki tok kabeli ustida turib qolmasligi kerak.
- Mashina suv tarmog'iga yangi quvur orqali ulanishi kerak. Eski quvurlardan foydalanmang.

Suv quyish shlangini ulash

Sovuq suvni quyish shlangini rezbali 3/4 (dyuyml) ulamaga ulang va joyiga mustahkam qotirilganiga ishonch hosil qiling. Suv quvurlari yangi bo'lsa yoki ancha vaqtdan beri ishlatilmagan bo'lsa, suv chiqarib ko'ring, suv tiniq va g'uborsiz bo'lishi kerak. Ehtiyot bo'linmasa, suv kirish tuynugi to'silib qolib, mashinaga zarar yetkazishi mumkin.

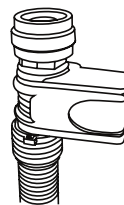

O'rnatish yo'riqnomasi

Suv chiqarish shlangini ulash

Mashinaning oqava shlangini oqava quvuriga bukmasdan ulang. Agar shlang uzunligi yetmasa, originali bilan bir xil materialdan qilingan uzaytirgichni vakolatli xizmat ko'rsatish markazidan so'rang. Esda tutingki, uzaytirgich qo'shilganda ham shlang uzunligi 4 metrdan oshmasligi kerak.

Agar oqava shlangi 4 metrdan uzun bo'lsa, idishlar tegishli tozalanmaydi, yuvish paytida shlang chiqib ketmasligi uchun oqava quvuriga mahkam birlashtiring.

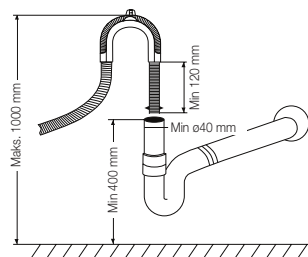

Elektr ulanish

Vilkani rozetkaga tiqishdan oldin quyidagilar bajarilganiga amin bo'ling:

- rozetka yerga ulangan va amaldagi qoidalarga muvofiq keladi;
- rozetka mashinaning maksimal yuklanishini ko'tara oladi, bu yuklanish eshikning ichki tomonidagi ma'lumotlar taxtachasida ko'rsatilgan (qurilma ta'rifi o'qing);
- elektr kuchlanishi ma'lumotlar taxtachasida ko'rsatilgan qiymatlarga mos keladi;
- rozetka mashinaning vilkasiga mos keladi. Aks holda, vakolatli texnikdan rozetkani almashtirishini so'rang (yordamni ko'ring); uzaytiruvchi kabellar yoki ko'plik rozetkalar ishlatmang.



- Mashina o'rnatib bo'lingach, elektr ta'minoti kabeli va rozetka foydalanishga qulay joyda bo'lishi kerak.
- Kabel bukilgan yoki siqilgan holda bo'lmasligi kerak.
- Agar elektr ta'minoti kabeli shikastlangan bo'lsa, xatarlarning oldini olish uchun u ishlab chiqaruvchi yoki texnik yordam xizmati tomonidan almashtirilishi kerak. (Yordamni ko'ring)
- Bu qoidalarga rioya qilinmagan holda ro'y beradigan har qanday hodisalarga kompaniya javobgar bo'lmaydi.

Birinchi yuvish sikliga oid maslahat

Mashina o'rnatib bo'linganidan so'ng, birinchi yuvish siklidan oldin, tuz taqsimlagichni to'ldirib, taxminan 1,2 kg tuz qo'shing (Chayish vositasi va tozalangan tuz bo'limini ko'ring). Suv toshib ketishi mumkin, bu normal holat bo'lib, xavotirga o'rin yo'q. Tuz solinganidan keyin bir nechta sikl davomida LOW SALT (tuz kam) indikator o'chib-yonishda davom etishi mumkin, bu ham normal holat.

Mashinani joylashtirish

Mashinani kerakli joyga joylashtiring. Orqa tarafi devorga suyanib turishi kerak, yonlari esa qo'shni bo'lmalari yoki devorga qaraydi. Mashinadagi suv quyish va oqava shlanglarini o'ng yoki chap tarafga joylashtirish mumkin, bu esa to'g'ri o'rnatishga yordam beradi.

Mashinani tekis holatga keltirish

Mashina joylashtirilgach, balandligini rostlash uchun oyog'ini rostlab (burash orqali), tekis holatga keltiring. Har qanday holatda ham mashina 2 darajadan ortiq egilmasligi kerak.



Oyog'ining maksimal rostlash balandligi 20 mm.

Shlanglardagi qoldiq suvni chiqarib tashlash

Agar rakovina poldan 1000 mm yuqoriroqda joylashgan bo'lsa, shlanglardagi ortiqcha suvni unga chiqarib bo'lmaydi. Shlanglardagi ortiqcha suvni rakovinanadan pastroqqa qo'yilgan tog'ora yoki boshqa idishga chiqarish kerak bo'ladi.

Suv chiqishi

Oqava shlangini ulang. Suv sizib chiqmasligi uchun oqava shlangi tegishli tarzda ulanishi kerak. Suv quyish shlangi bukilmasligi yoki ezilmasligi kerak.

Uzaytirgich shlang

Oqava shlangini uzaytirgich kerak bo'lsa, bir xil oqava shlangidan ishlating. U 4 metrdan uzun bo'lmasligi kerak; aks holda, mashinaning tozalash samarasi pasayadi.

Sifon ulanishi

Oqava ulanishi idishlarning tagiga nisbatan 50 sm (minimum) va 100 sm (maksimum) oraliqdagi balandlikda bo'lishi lozim. Oqava shlangi xomut bilan mahkamlanishi lozim.

Mashinani ishga tushirish

1. Mashinani ishga tushirishdan avval quyidagilarni tekshirib ko'rish lozim:
2. Mashina tekis va mahkam joylashganligini
3. Suv kiradigan klapan ochiqligini
4. O'tkazgichlar ulangan joyda sizib chiqishlar yo'qligini
5. Simlar mahkam ulanganligini
6. Quvvat (elektr energiyasi) yoqilganligini
7. Suv quyish va oqava shlanglari tugun bo'lib qolmaganligini
8. Mashina ichidagi o'rama materiallar va qo'llanmalar olib tashlanishi kerak

 **DIQQAT:** O'rnatib bo'lgandan so'ng bu qo'llanmani qog'ozlar turadigan joyga olib qo'ying. Bu qo'llanma foydalanuvchiga juda kerak bo'ladi.

O'rnatish yo'riqnomasi

DW50K4050BB/DW50K4030BB



OGOHLANTIRISH : Tok urishi xavfi bor!

Mashinani o'rnatishdan avval elektr tokidan uzib qo'ying.

Ushbu talabga amal qilmaslik o'lim yoki tok urishiga olib kelishi mumkin.



DIQQAT: Suv quvuri va elektr qurilma mutaxassislar tomonidan o'rnatilishi lozim

Bosqich 1. O'rnatishdan oldin

- Mashina o'rnatiladigan joyga talablar. Mashina orqasi devorga qaragan bo'lishi kerak, mashinada suv kirish va chiqish quvurlari bor, ularni qulay tarzda o'ng yoki chap tomonidan ulash mumkin.
- Mebelni bug'dan himoya qilish uchun ko'rsatilganidek mebel tagiga himoya plyonkasini qistiring.

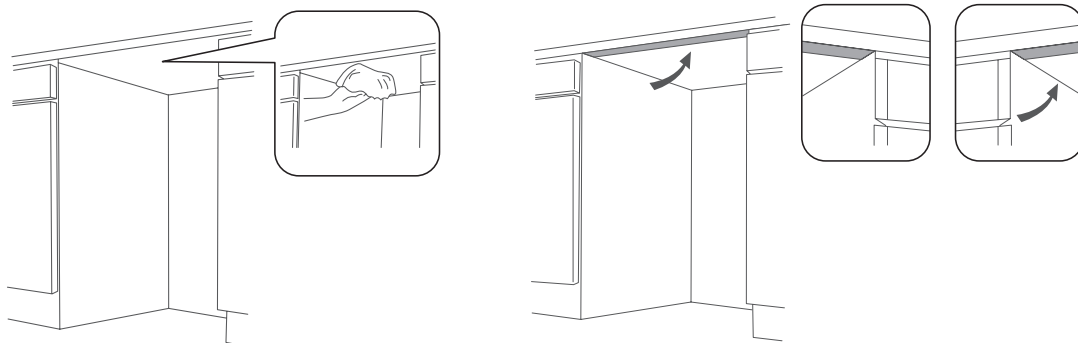

- O'rnatiladigan mebel o'lchamlari.

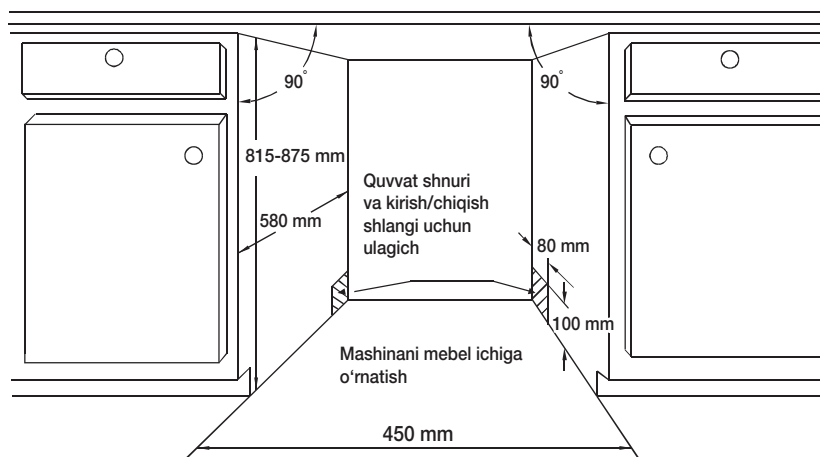

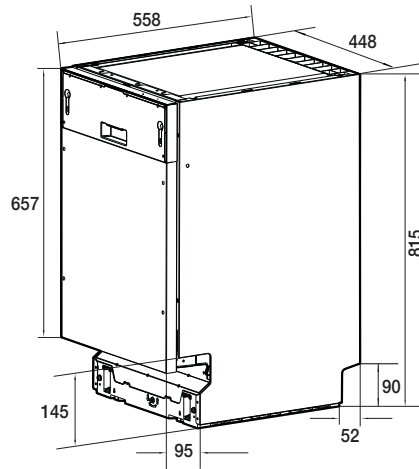

Bosqich 2. Oldingi bezakli plita o'lchami

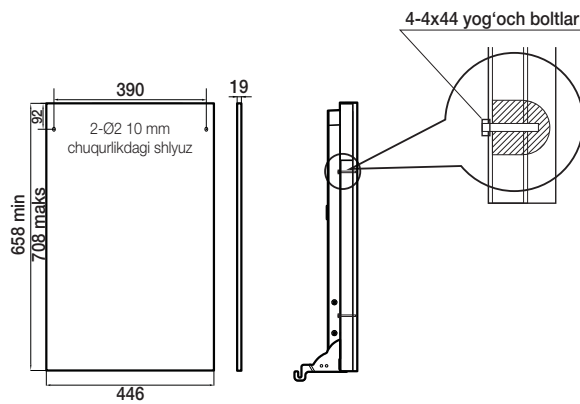

Bosqich 3. Bezakli plitani mahkamlash

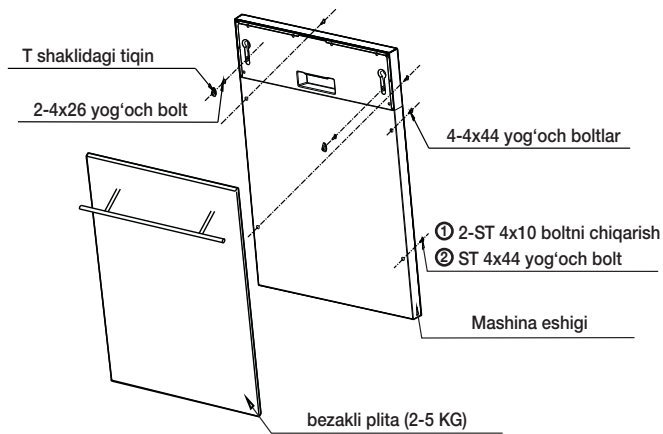

O'rnatish yo'riqnomasi

Bosqich 4. Eshik prujinasining tarangligini sozlash

Panelni mashinaga o'rnatgach, eshik bitta joyda turishi mumkinligini tekshirish uchun eshikni ochib-yopib, balansini tekshiring. Aks holda, eshik balansini rostlash uchun boltlarini burang. Yoki rostlab bo'lingan.

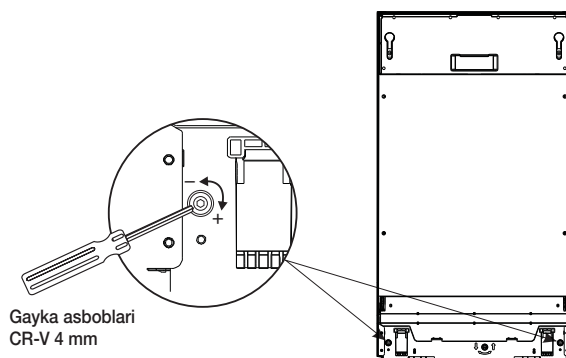

Bosqich 5. Suv quyish shlangini ulash (sovuq suv)

Panelni mashinaga o'rnatgach, eshik bitta joyda turishi mumkinligini tekshirish uchun eshikni ochib-yopib, balansini tekshiring. Aks holda, eshik balansini rostlash uchun boltlarini burang. Yoki rostlab bo'lingan.

Sovuq suvni quyish shlangini rezbalı 3/4 (dyuymli) ulamaga ulang va joyiga mustahkam qotirilganiga ishonch hosil qiling.

Suv shlanglari yangi bo'lsa yoki ancha vaqtdan beri ishlatilmagan bo'lsa, suv chiqarib ko'ring, suv tiniq va g'uborsiz bo'lishi kerak. Ehtiyot bo'linmasa, suv kirish tuynugi to'silib qolib, mashinaga zarar yetkazishi mumkin.

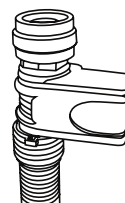

5-1-bosqich. Elektr ulanish

Rozetka mashinaning vilkasiga mos kelishiga ishonch hosil qiling, rozetka yerga ulash simiga ega bo'lishi kerak, 250 V / 10 A quvvatni ko'tarishi kerak, aks holda shikast yetishi yoki boshqa hodisa ro'y berishi mumkin, Katta quvvatli boshqa elektr jihozlar bu mashina bilan bitta rozetkaga ulanmasligi kerak.

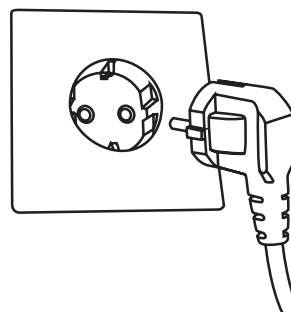

Bosqich 6. Suv chiqarish shlangini ulash

Shlangni diametri 40 mm.dan keng bo'lgan oqava shlangiga yoki rakovina qo'ying, chiqarish quvuri to'g'ri bo'lishi kerak hamda quvur uchining balandligi 1000 mm.dan past bo'lishi kerak.

 **Qayd:** Suv chiqarish quvurining ulangan joyi mahkam bo'lishi kerak.

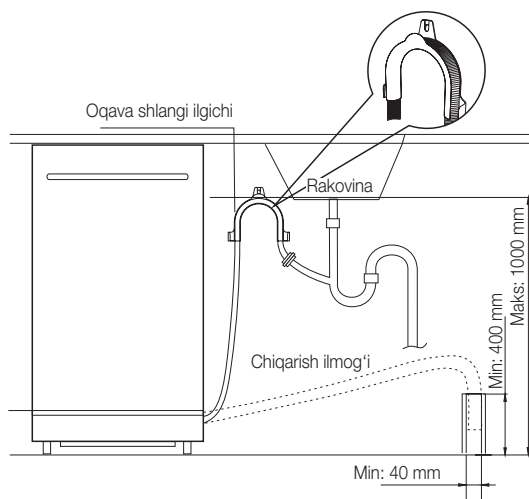

Bosqich 7. Tekislikni rostlash

Mashina 2 darajagacha egilishiga ruxsat beriladi. Mashina tekis holatga kelishi uchun oyog'ini burab, balandligini rostlang.

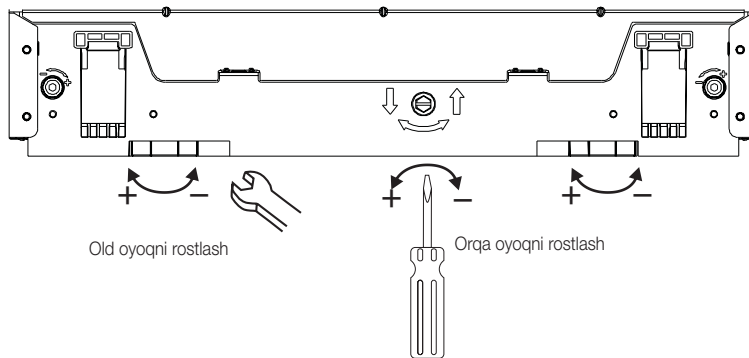

O'rnatish yo'riqnomasi

Bosqich 8. Plintusni o'rnatish

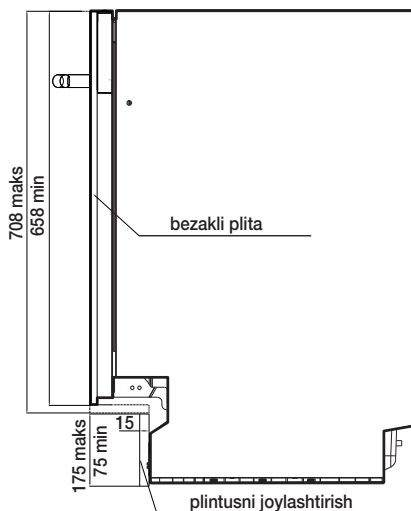

Seriya raqami	Tavsiya etilgan o'lcham (to'liq ichki o'rnatilgan)	
	bezakli plita	Plintusni bezaydigan plita
1	708 mm	75 mm
2	698 mm	85 mm
3	688 mm	95 mm
4	678 mm	105 mm
5	668 mm	115 mm
6	658 mm	125 mm

 **Qayd:** Plintusning balandligi estetika yuzasidan va eshikning ravon ochilib-yopilishidan kelib chiqadi. Ma'lumot uchun berilgan jadvalga qarang.

Bosqich 9. Mashinani mustahmamlash

1. Mashinani boltlarini qotirish orqali mebelga mahkamlang.
2. To'rtta teshik tiqinlarini sxema-kartada ko'rsatilgan teshiklarga tiqing.

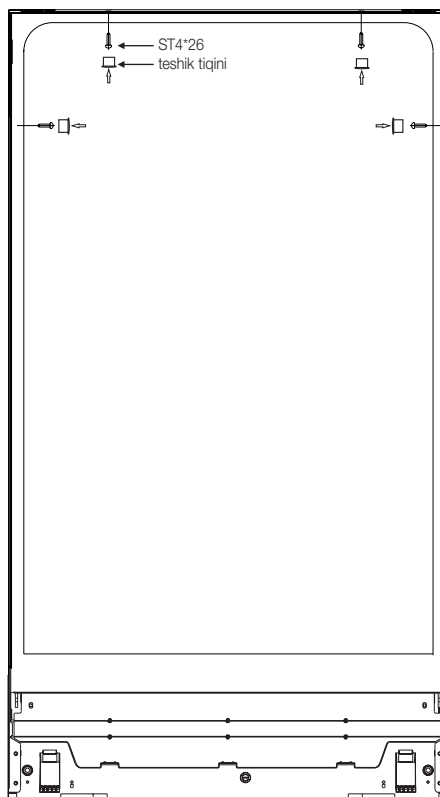

Mashinani chap va o'ng tomoni qistirmasi hamda tepadagi 4 ta teshigiga ST4*26 yog'och boltlarni ishlatib, mebelga qotiring. (samorez boltlar mos keladi)

Nosozliklarni bartaraf etish

Xatolik kodlari

Ba'zi nosozliklar ro'y bersa, mashina sizni ogohlantirish uchun xato kodlari ko'rsatadi:

Kodlar	Ma'nosi	Sabablari
dC	Eshik ochiq	Mashina ishlab turganida eshik ochildi
4C	Suv kirish tuynugi	Suv kirish tuynugidagi nosozlik
5C	Suv oqavasi	Suv oqavasidagi nosozlik
tC	Harorat sensori	Harorat sensoridagi nosozlik
oC	Toshish/sizib chiqish	Toshib ketdi/Sizib chiqdi
LC	Suv sizib chiqishi	Suv sizib chiqdi
HC	Isitish elementi	G'ayrioddiy isitish
PC	Suvni ajratish tizimi	Suvni ajratish tizimidagi nosozlik

 **OGOHLANTIRISH:** Toshish ro'y bersa, suv kranini yopib, keyin mijozlar xizmatiga qo'ng'iroq qiling. Toshish yoki sizish tufayli asos idishda suv bo'lsa, mashinani qayta ishlatishdan avval suvni olib tashlash kerak.

Mijozlar xizmatiga qo'ng'iroq qilishdan avval

Keyingi betlardagi jadvallarni ko'rib chiqsangiz, qo'ng'iroq qilishga hojat qolmasligi mumkin.

Muammo	Sabablari	Nima qilmoq kerak
Mashina ishlamayapti	<ul style="list-style-type: none"> Saqlagich kuygan yoki tok uzgich otvorgan. 	<ul style="list-style-type: none"> Saqlagichni almashtiring yoki tok uzgichni yoqing. Mashina bilan bitta tok tarmog'ida ishlayotgan boshqa jihozlarni olib tashlang.
	<ul style="list-style-type: none"> Tok ta'minoti yoqilmagan. 	<ul style="list-style-type: none"> Mashina yoqilganligi va eshigi mahkam yopilganligini tekshiring. Elektr shnuri rozetkaga to'g'ri tiqilganligini tekshiring.
	<ul style="list-style-type: none"> Suv bosimi past. 	<ul style="list-style-type: none"> Suv to'g'ri ulanganligi va ochilganligini tekshiring.
Oqava nasosi to'xtamayapti	<ul style="list-style-type: none"> Toshish. 	<ul style="list-style-type: none"> Tizim toshishni aniqlay oladi. Aniqlasa, suv aylanishi nasosini o'chirib, oqava nasosini yoqadi.
Shovqin	<ul style="list-style-type: none"> Eshitilayotgan ba'zi shovqinlar normal holatdir. 	<ul style="list-style-type: none"> Ovqat parchalanishi yoki yuvish vositasi chashkasi ochilishining tovushi.
	<ul style="list-style-type: none"> Jlhozlar savatlarda yaxshi joylashmagan yoki savatga mayda narsa tushdi. 	<ul style="list-style-type: none"> Mashinada hamma narsa mahkamligiga ishonch hosil qilish.
	<ul style="list-style-type: none"> Motor guvillashi. 	<ul style="list-style-type: none"> Mashina muntazam ravishda ishlatilmaydi. Uni muntazam ishlatmasangiz, uni har haftada to'ldirib, keyin bo'shatishga qo'ying, shunda izolyatsiya nam holda tutiladi.
Bakda mazg'ava	<ul style="list-style-type: none"> Mos kelmagan yuvish vositasi. 	<ul style="list-style-type: none"> Mazg'ava bo'lmasligi uchun mashina uchun maxsus vositadan foydalaning. Bu narsa ro'y bersa, mashinani ochib, bug'lanib ketishini kuting. Bakka 3,8 litr sovuq suv quyung. Mashinani mahkam yopib, "ivitish" siklini boshlang, suv chiqib ketadi. Zarur bo'lsa takrorlang.
	<ul style="list-style-type: none"> Chayish vositasi to'kilgan. 	<ul style="list-style-type: none"> Chayish vositasi to'kilsa, darhol artib oling.
Bak ichida dog' bor	<ul style="list-style-type: none"> Bo'yoqli vosita ishlatilgan. 	<ul style="list-style-type: none"> Bo'yoqsiz vosita ishlatilgan.
Idish va anjomlar toza emas	<ul style="list-style-type: none"> Dastur noto'g'ri. 	<ul style="list-style-type: none"> Intensivroq yuvish dasturini tanlang.
	<ul style="list-style-type: none"> Tokchaga noto'g'ri joylangan. 	<ul style="list-style-type: none"> Katta idishlar yuvish vositasi taqsimlagichi va sepkichlarning ishiga xalaqit bermasin.
Shisha va anjomlardan dog' va chiziqlar bor	<ol style="list-style-type: none"> Suv nihoyatda qattiq. Kirayotgan suv past haroratda. Mashina haddan tashqari yuklangan. Noto'g'ri yuklangan. Kukunli vosita eski yoki nam tortgan. Chayish vositasi taqsimlagichi bo'sh. Yuvish vositasi noto'g'ri dozada berilgan. 	<p>Shishalardan dog'ni ketkizish uchun:</p> <ol style="list-style-type: none"> Metall idishlarni mashinadan chiqarib oling. Yuvish vositasini qo'shmang. Eng uzoq davom etadigan siklni tanlang. Mashinani ishga tushirib, 18-22 daqiqa ishlating, keyin u asosiy yuvishda bo'ladi. Eshikni ochib, mashina quyi qismiga 2 piyola oq sirka quyung. Eshikni yopib, mashina siklni tugallashini kuting. Sirka ish bermasa: Yuqorida aytilganini takrorlang, faqat sirka o'rniga 1/4 piyola (60 ml) limon kislotasi kristallari ishlating.
Shishalarning xiralashishi	<ul style="list-style-type: none"> Yumshoq suv bilan haddan tashqari ko'p yuvish vositasi ishlatilgan. 	<ul style="list-style-type: none"> Yumshoq suv bo'lsa kamroq vosita ishlating va shisha idishlarni tozalash uchun eng qisqa vaqtli siklni tanlang.

Nosozliklarni bartaraf etish

Muammo	Sabablari	Nima qilmoq kerak
Ichki yuzada sariq yoki jigarrang chiziqlar	<ul style="list-style-type: none"> Choy yoki kofe dog'lari. 	<ul style="list-style-type: none"> 1/2 piyola oqartirgich bilan 3 piyola iliq suv eritmasi bilan dog'larni qo'lda ketkizing. ⚠ OGOHLANTIRISH: Ichini tozalash uchun sikldan so'ng 20 daqiqa kutib turishingiz lozim, ichki qismlari sovishi kerak; Bunga amal qilmasangiz, kuyib qolishingiz mumkin.
	<ul style="list-style-type: none"> Suvdagi temir qatlamlari to'liq qobiq hosil qilishi mumkin. 	<ul style="list-style-type: none"> Suvni yumshatuvchi kompaniyadan maxsus filtr so'rashingiz kerak.
Ichki yuzada oq qatlam bor	<ul style="list-style-type: none"> Qattiq suvdagi minerallar. 	<ul style="list-style-type: none"> Ichini tozalash uchun nam gubka bilan yuvish vositasi ishlatib, rezina qo'lqop kiyib, ko'piklar qolmasligi uchun idish yuvish mashinasi vositasidan tashqari boshqa vosita ishlatmang.
Vosita taqsimlagichi eshigini to'g'ri yopib bo'lmayapti	<ul style="list-style-type: none"> Kir yuvish vositasi qoldig'i lo'kidonni to'sib qo'ygan 	<ul style="list-style-type: none"> Lo'kidondagi vositani tozalab tashlang.
Taqsimlagich chashkalarda vosita qolib ketgan	<ul style="list-style-type: none"> Idishlar chashkalarni to'sadi. 	<ul style="list-style-type: none"> Idishlarni qaytadan tartiblab yuklash.
Bug'	<ul style="list-style-type: none"> Normal hodisa. 	<ul style="list-style-type: none"> Quritish va suvni chiqarib yuborish paytida eshik qulfi darchasidan bug' chiqadi.
Idishlardagi qora yoki kulrang belgilar	<ul style="list-style-type: none"> Alyumin anjomlar idishlarga tekkan. 	<ul style="list-style-type: none"> Belgilarni ketkizish uchun o'rtacha abraziv tozalagich ishlatib.
Bak tagida suv bor	<ul style="list-style-type: none"> Bu oddiy holat. 	<ul style="list-style-type: none"> Bakning chiqish joyi atrofidagi ozgina suv izolyatsiyani yog'lab turadi.
Mashinadan sizib chiqishlar	<ul style="list-style-type: none"> To'lgan taqsimlagich yoki chayish vositasi to'kiladi. 	<ul style="list-style-type: none"> Chayish vositasi taqsimlagichini haddan tashqari to'ldirib yubormang. Chayish vositasi to'kilib ketsa, haddan ortiq ishlatilishi va toshishga olib kelishi mumkin. To'kilgan qoldiqlarni nam latta bilan arting.
	<ul style="list-style-type: none"> Mashina tekis holatda emas. 	<ul style="list-style-type: none"> Mashina tekis joylashganligiga ishonch hosil qiling.

Texnik xususiyatlari

Model	DW50K4050BB	DW50K4030BB	DW50K4030FS DW50K4030FW
Turi	Ichki qurilgan idish yuvish mashinasi	Ichki qurilgan idish yuvish mashinasi	Alohida idish yuvish mashinasi
Quvvat	faqat 220-240 V / 50 Gs AC	faqat 220-240 V / 50 Gs AC	faqat 220-240 V / 50 Gs AC
Suv bosimi	0,04-1,0 Mpa	0,04-1,0 Mpa	0,04-1,0 Mpa
Nominal quvvati	1750-2000 Vt	1750-2000 Vt	1750-2000 Vt
Qaynoq suv ulanishi	Maks 60 °C	Maks 60 °C	Maks 60 °C
Quritish turi	Kondensatsiya quritish tizimi	Kondensatsiya quritish tizimi	Kondensatsiya quritish tizimi
Yuvish turi	Aylanuvchi uchli sepkich	Aylanuvchi uchli sepkich	Aylanuvchi uchli sepkich
O'lchamlari (mm) (Eni x Chuqurligi x Bo'yi)	448 x 558 x 815	448 x 558 x 815	448 x 600 x 845
Yuvish sig'imi	9 ta joy	9 ta joy	9 ta joy
Og'irligi (qadoqsiz)	30 Kg	30 Kg	36 Kg
Og'irligi (qadoqda)	36 Kg	36 Kg	41 Kg

Mahsulot o'lchami

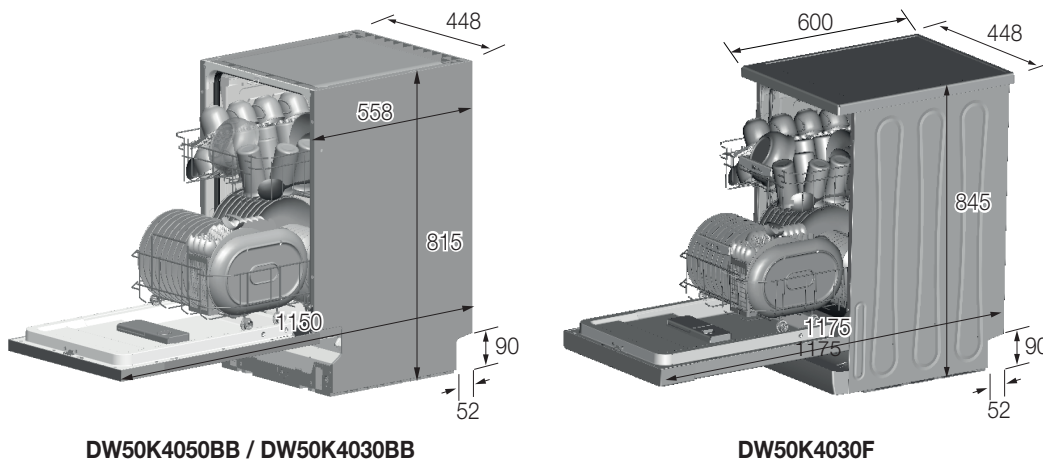

Mahsulot mikrofishasi

QOIDA (Yel) № 1059/2010

Yetkazib beruvchi	SAMSUNG	SAMSUNG	SAMSUNG
Model nomi	DW50K4050BB	DW50K4030BB	DW50K4030FS DW50K4030FW
Nominal sig'imi (joylar)	9	9	9
Quvvat sarfi sinfi	A+	A+	A+
Yillik quvvat sarfi, (AE c) (kVs/yil) ¹⁾	222	222	222
Standart siklda quvvat sarfi, (E t) (kVts)	0,78	0,78	0,78
O'chiq holatda quvvat sarfi, P o (Vt)	0,49	0,49	0,49
Yoniq holatda quvvat sarfi, P I (Vt)	0,9	0,9	0,9
Yillik suv sarfi, (AW c) (L/yil) ²⁾	2800	2800	2800
Quritish samarasi sinfi, A (eng samarali) dan G (eng kam samarali) gacha	A	A	A
Standart dastur ³⁾	Eko	Eko	Eko
Standart sikl uchun dastur vaqti, (daq)	195	195	195
Yoniq holat davomiyligi, (T I) (daq)	Cheklanmagan	Cheklanmagan	Cheklanmagan
Akustik shovqin tarqatishi (dBA re 1pW)	47	50	48
O'rnatish	Ichki	Ha	-
	Tagiga o'rnatiladigan	-	Ha
	Alohida	-	Ha

- 1) sovuq suv ishlatadigan 280 ta standart tozalash sikllari va past quvvatli rejimlardagi sarfiga ko'ra. Haqiqiy quvvat iste'moli qurilmadan qay tarzda foydalanilishiga bog'liq bo'ladi.
- 2) 280 ta standart tozalash sikliga ko'ra. Haqiqiy suv iste'moli qurilmadan qay tarzda foydalanilishiga bog'liq bo'ladi.
- 3) "Standart dastur" bu o'rtacha kirlangan idishlarni tozalash uchun standart tozalash sikli bo'lib, quvvat va suv sarfi bo'yicha eng samarali dasturdir.
- 4) Yuvish vaqti ishlatiladigan suvning bosimi va haroratiga qarab turlicha bo'ladi.

Mashinaga oid terminlar

1. Aylanish motori	Mashina polida qolgan suvni so'rib olib, uni yuqori bosim ostida ichki kanallar bo'ylab yuqori, o'rtadagi va pastki purkagichlarga yetkazadigan motor.
2. Oqava nasosi	Mashina ishlashidan hosil bo'ladigan ifloslangan suvni chiqarib tashlaydigan nasos.
3. Isitkich	Isitkich mashina ichidagi suv yo'laklarida joylashgan. U yuvish samarasini oshirish maqsadida o'tayotgan suvni isitadi.
4. Sarf o'lchagich	Suv kiradigan klapan yonida joylashgan IC pulslarini sanash orqali kirayotgan suv miqdorini hisoblaydi.
5. Tarqatgich	Mashina ichidagi tindirgichning chiqaradigan joyida joylashgan. Mashina tagiga ketadigan suvning aylanishini yoqadi yoki o'chiradi. (Ushbu modelda bu qism yo'q)
6. Taqsimlagich	Yuvish va chayish vositalari saqlanadigan joy, mashina ularni shu yerdan oladi. Taqsimlagich vositalar kerak bo'lganida ularni avtomatik ravishda mashina ichiga chiqaradi.
7. Vanna agregati	Mashinaning asosiy skeletini tashkil etadigan ichki korpus, zanglamaydigan po'latdan qilingan.
8. Tindirgich agregati	Mashina ichida suv yig'iladigan joy. Purkalgan suv aylanib bo'lgach, shu yerda yig'iladi. Tindirgich agregati aylanish motori va oqava nasosiga ulangan.
9. Korpusning old devori	Oldingi eshikning ichki qismini tashkil etadigan korpus, zanglamaydigan po'latdan qilingan.
10. Asos agregat	Asosiy pastki karkasni tashkil etuvchi plastik qism.
11. Savat agregati	Idishlar yuklanadigan yuqori va pastki tokchalar.
12. O'rta/Partki purkagichlar	Idishlarni aylantirib, suvni yo'laklar orqali katta bosimda purkaydi.
13. Korpus to'skichi	Yuvish va chayish sikllari paytida katta haroratda kegayadigan ichki havo bosimi bilan tashqi havo bosimini ulash orqali havo bosimini rostlaydigan o'tish joyi.
14. Eshik qulfi svitchi	Mashina eshigi ochiq-yopiqligini aniqlaydi, mashina ishlayotgan eshik ochiq bo'lsa, sikl vaqtinchalik to'xtatiladi.

Eslatma

Eslatma

SAMSUNG

SAVOL YOKI MULOHAZA BORMI

MAMLAKAT	TELEFON	VEB-SAYT
RUSSIA	8-800-555-55-55 (VIP care 8-800-555-55-88)	www.samsung.com/ru/support
BELARUS	810-800-500-55-500	www.samsung.com/support
GEORGIA	0-800-555-555	www.samsung.com/support
ARMENIA	0-800-05-555	www.samsung.com/support
AZERBAIJAN	0-88-555-55-55	www.samsung.com/support
KAZAKHSTAN	8-10-800-500-55-500 (GSM: 7799, VIP care 7700)	www.samsung.com/kz_ru/support
UZBEKISTAN	00-800-500-55-500 (GSM: 7799)	www.samsung.com/support
KYRGYZSTAN	00-800-500-55-500 (GSM: 9977)	www.samsung.com/support
TAJIKISTAN	8-10-800-500-55-500	www.samsung.com/support
MONGOLIA	+7-495-363-17-00	www.samsung.com/support
UKRAINE	0-800-502-000	www.samsung.com/ua/support (Ukrainian) www.samsung.com/ua_ru/support (Russian)
MOLDOVA	0-800-614-40	www.samsung.com/support

DD81-01867A-00_UZ