

**SAMSUNG**

# РУКОВОДСТВО ПОЛЬЗОВАТЕЛЯ

---

PM32F / PM43F / PM49F / PM55F

RH43F / RH49F / RH55F

RH43F-P / RH49F-P / RH55F-P

---

Цвет и дизайн изделия зависят от модели, характеристики изделия могут изменяться без предварительного уведомления с целью совершенствования.

Рекомендуемая продолжительность использования для моделей PM32F составляет не более 16 часов в день.

Использование устройства более 16 часов в день может привести к аннулированию гарантии.

# Содержание

## 01. Безопасность

<b>Меры безопасности</b>	<b>5</b>
Электрическая часть и безопасность	5
Установка	6
Эксплуатация	7
Хранение	8
Чистка	9
Меры предосторожности при обращении с панелью	9

## 02. Настройка устройства

<b>Установка</b>	<b>10</b>
Комплектация	10
Детали	11
Задняя сторона	12
Замок для защиты от краж	13
Подключаемый модуль (приобретается отдельно)	14
Пульт дистанционного управления	15
Руководство по установке	17
<b>Внешнее подключение</b>	<b>20</b>
Описание проблем и рекомендованные действия	20
Подключение кабелей	20
Коды управления	22
Подключение к ПК	31
Подключение через кабель AV	34
Подключение через сетевую кабель	36

Выбор источника	36
-----------------	----

## 03. Программное обеспечение для ПК (Multiple Display Control)

<b>Установка и удаление</b>	<b>37</b>
Установка	37
Удаление	37
<b>Подключение</b>	<b>38</b>
Использование кабеля RS232C	38
Использование кабеля Ethernet	38

## 04. Домашний экран

<b>Проиг-тель</b>	<b>40</b>
Просмотр содержимого	40
При воспроизведении содержимого	41
Форматы файлов, совместимые с проигрывателем	41
<b>Расписание</b>	<b>46</b>
<b>Запуск URL-адреса</b>	<b>46</b>
<b>Настройки запуска URL-адреса</b>	<b>46</b>
<b>Клонировать продукт</b>	<b>46</b>
Если файл-дубликат не найден на внешнем запоминающем устройстве	46
Если файл-дубликат найден на внешнем запоминающем устройстве	47

<b>Настройки ID</b>	<b>47</b>
ID устройства	47
Автоустановка ID устр.	47
Кабель подключения к ПК	47
<b>Видеотабло</b>	<b>48</b>
Видеотабло	48
<b>Состояние сети</b>	<b>48</b>
<b>Реж. изображения</b>	<b>49</b>
<b>Таймер вкл./выкл.</b>	<b>49</b>
Вкл.	49
Выкл.	50
<b>Бегущая строка</b>	<b>50</b>
<b>Утверждение подключенного устройства с сервера</b>	<b>51</b>

## 05. Меню

<b>Настройка экрана</b>	<b>53</b>
<b>Настройка отображения на экране</b>	<b>57</b>
<b>Регулировка звука</b>	<b>59</b>
<b>Сеть</b>	<b>60</b>
Настройки сети (проводной)	62
Настройка сети (беспроводной)	64
WPS(PBC)	65
<b>Система</b>	<b>66</b>
AnyNet+ (HDMI-CEC)	72

Поддержка	74
-----------	----

## 06. Устранение неполадок

Прежде чем обращаться	75
Обнаружение неисправностей	75
Разрешение экрана	75
Описание проблем и рекомендованные действия	76
Частые вопросы	81

## 07. Приложение

Технические характеристики	82
Общие	82
Таблица стандартных режимов сигнала	84
Ответственность за платные услуги (стоимость услуг для клиентов)	86
В изделии не обнаружено неисправностей	86
Повреждение изделия по вине клиента	86
Прочее	86
Оптимальное качество изображения и предотвращение появления остаточного изображения	87
Оптимальное качество изображения	87
Предотвращение появления остаточного изображения	87
Предотвращение появления остаточного изображения	88
Лицензия	89

# О руководстве

## Авторские права

---

Содержание этого руководства может изменяться без уведомления для улучшения качества изделия.

© 2015 Samsung Electronics

Авторские права на это руководство принадлежат компании Samsung Electronics.

Использование или воспроизведение данного руководства целиком или его отдельных частей без разрешения Samsung Electronics запрещено.

Microsoft, Windows являются зарегистрированными торговыми марками Microsoft Corporation.

VESA, DPM и DDC являются зарегистрированными торговыми марками Video Electronics Standards Association.

Все остальные торговые марки принадлежат их владельцам.

## Символы

---

### ПРЕДУПРЕЖДЕНИЕ

Несоблюдение инструкций может привести к травмированию или смертельному исходу.

### ОСТОРОЖНО

При несоблюдении инструкций возможны травмирование или причинение материального ущерба.

### Примечание

Следует соблюдать инструкции, отмеченные этим символом.

- Плата за обслуживание может взиматься в следующих случаях:
  - a** если вы вызовете специалиста и он не обнаружит неисправности устройства (это возможно, если вы не ознакомились с настоящим руководством).
  - b** если вы передадите устройство в ремонтный центр и его специалисты не обнаружат неисправности устройства (это возможно, если вы не ознакомились с настоящим руководством).
- Размер этой платы будет сообщен вам перед тем, как сотрудник компании выедет на место проведения обслуживания.

# Безопасность

## Меры безопасности

---

### ОСТОРОЖНО

ОПАСНОСТЬ ПОРАЖЕНИЯ ЭЛЕКТРИЧЕСКИМ ТОКОМ! НЕ ОТКРЫВАТЬ.

ЧТОБЫ СНИЗИТЬ РИСК ПОРАЖЕНИЯ ЭЛЕКТРИЧЕСКИМ ТОКОМ, НЕ СНИМАЙТЕ КРЫШКУ (ИЛИ ЗАДНЮЮ ПАНЕЛЬ)

ВНУТРИ УСТРОЙСТВА НЕТ ЧАСТЕЙ, ОБСЛУЖИВАНИЕ КОТОРЫХ МОЖЕТ ПРОИЗВОДИТЬСЯ ПОЛЬЗОВАТЕЛЕМ.

ВСЕ ОПЕРАЦИИ ПО ОБСЛУЖИВАНИЮ ДОЛЖНЫ ВЫПОЛНЯТЬСЯ ТОЛЬКО КВАЛИФИЦИРОВАННЫМИ СПЕЦИАЛИСТАМИ.

## Электрическая часть и безопасность

### ПРЕДУПРЕЖДЕНИЕ

Не используйте поврежденный кабель или вилку питания либо ненадежно закрепленную розетку питания.

- В противном случае возможно поражение электрическим током или возгорание.

Не подключайте несколько изделий к одной розетке электросети.

- Перегрев розетки электросети может стать причиной пожара.

Не трогайте кабель питания влажными руками. При несоблюдении этого требования возможно поражение электрическим током.

Полностью вставляйте вилку, чтобы она была надежно зафиксирована.

- Ненадежное соединение может стать причиной пожара.

Кабель питания следует подключать к заземленной розетке (только устройства с изоляцией типа 1).

- В противном случае возможно поражение электрическим током или травмирование.

Не перегибайте и не натягивайте кабель питания. Не оставляйте кабель питания под тяжелыми предметами.

- Повреждение кабеля может стать причиной возгорания или поражения электрическим током.

Не прокладывайте кабель питания и не устанавливайте изделие рядом с источниками тепла.

- Это может привести к возгоранию или поражению электрическим током.

С помощью сухой ткани удалите пыль вокруг контактов вилки питания или розетки электросети.

- Накопившаяся пыль может привести к возгоранию.

### ОСТОРОЖНО

Не отключайте кабель питания во время использования изделия.

- Возможно повреждение изделия или поражение электрическим током.

Используйте только кабель питания, прилагаемый к изделию Samsung. Не используйте кабель питания с другими изделиями.

- Это может привести к возгоранию или поражению электрическим током.

При подключении кабеля питания оставляйте свободный доступ к розетке электросети.

- При возникновении проблем с изделием отключите кабель питания, чтобы отключить энергию.
- Изделие нельзя полностью отключить, используя только кнопку питания на пульте дистанционного управления.

При отключении кабеля питания от розетки электропитания держите его за вилку.

- В противном случае возможно поражение электрическим током или возгорание.

## Установка

### ПРЕДУПРЕЖДЕНИЕ

Не помещайте свечи, средства, отпугивающие насекомых, или сигареты на изделие. Не устанавливайте изделие рядом с источниками тепла.

- Накопившаяся пыль может привести к возгоранию.

Установка настенного крепления должна выполняться квалифицированным специалистом.

- Установка неспециалистом может стать причиной травм.
- Используйте только утвержденные подставки.

Не устанавливайте изделие в плохо вентилируемых местах, например на книжных полках или в шкафах.

- Повышенная температура внутри изделия может стать причиной возгорания.

Расстояние между изделием и стеной должно составлять не менее 10 см для обеспечения вентиляции.

- Повышенная температура внутри изделия может стать причиной возгорания.

Пластиковую упаковку следует хранить в месте, недоступном детям.

- Вследствие контакта с упаковкой дети могут задохнуться.

Не устанавливайте изделие на нестабильные или вибрирующие поверхности (ненадежно закрепленные полки, наклонные поверхности и т. д.).

- Возможно падение и повреждение изделия и/или травмы.
- Использование изделия в местах с повышенной вибрацией может стать причиной повреждения изделия или пожара.

Не устанавливайте изделие в транспортных средствах или в местах с повышенной запыленностью, влажностью (капающая вода и т. д.), содержанием в воздухе масляных веществ или дыма.

- Это может привести к возгоранию или поражению электрическим током.

Не подвергайте изделие воздействию прямых солнечных лучей или тепла, не размещайте его возле горячих объектов, например печей.

- Возможно сокращение срока службы изделия или возгорание.

Не устанавливайте изделие в местах, доступным маленьким детям.

- Изделие может упасть и травмировать детей.
- Так как передняя часть изделия тяжелее, устанавливайте изделие на ровную устойчивую поверхность.

Пищевое масло, например соевое, может повредить устройство или привести к его деформации. Не устанавливайте устройство в кухне или неподалеку от кухонного стола.

### ОСТОРОЖНО

Не уроните изделие во время его перемещения.

- Невыполнение этого условия может стать причиной повреждения изделия или травм.

Не кладите изделие лицевой стороной вниз.

- Возможно повреждение экрана.

Перед установкой изделия на шкаф или полку убедитесь в том, что нижний край лицевой стороны изделия не выступает за край шкафа или полки.

- Возможно падение и повреждение изделия и/или травмы.
- Устанавливайте изделие только на шкафы или полки подходящего размера.

Аккуратно разместите изделие на поверхности.

- Невыполнение этого условия может стать причиной повреждения изделия или травм.

Установка изделия в неподходящих местах (в местах, характеризующихся наличием большого количества мелкодисперсной пыли, химических веществ, высокой влажности или повышенной температуры, или в местах, где изделие должно непрерывно работать в течение длительного времени) может серьезно сказаться на работе изделия.

- При установке изделия в таких местах следует проконсультироваться в сервисном центре Samsung.

## Эксплуатация

### ПРЕДУПРЕЖДЕНИЕ

Внутри изделия есть детали, находящиеся под высоким напряжением. Никогда не разбирайте, не чините и не модифицируйте изделие самостоятельно.

- Это может привести к возгоранию или поражению электрическим током.
- Для выполнения ремонта обратитесь в сервисный центр Samsung.

При перемещении изделия отключите выключатель питания и отсоедините кабель питания и все остальные подключенные кабели.

- Повреждение кабеля может стать причиной возгорания или поражения электрическим током.

Если изделие издает странный звук, выделяет запах гари или дым, немедленно отключите кабель питания и обратитесь в сервисный центр Samsung.

- В противном случае возможно поражение электрическим током или возгорание.

Не позволяйте детям повисать на изделии или забираться на него.

- Дети могут получить повреждения или серьезные травмы.

Если вы уроните изделие или оно будет повреждено, выключите изделие при помощи выключателя питания и отсоедините кабель питания. Затем обратитесь в сервисный центр Samsung.

- При продолжении использования изделия возможно возгорание или поражение электрическим током.

Не помещайте тяжелые объекты или привлекательные для детей предметы (игрушки, сладости и т. д.) на изделие.

- Изделие или тяжелые объекты могут упасть, если дети попытаются достать игрушки или сладости, что может привести к серьезным травмам.

Во время грозы выключите изделие и отсоедините кабель питания от розетки.

- Это может привести к возгоранию или поражению электрическим током.

Не роняйте предметы на изделие и не подвергайте его ударным воздействиям.

- Это может привести к возгоранию или поражению электрическим током.

Не перемещайте изделие, взявшись за кабель питания или любой другой кабель.

- Повреждения кабеля может стать причиной повреждения изделия, поражения электрическим током или возгорания.

При утечке газа не касайтесь изделия или вилки кабеля питания. Немедленно проветрите помещение.

- Искры могут стать причиной взрыва или возгорания.

Не поднимайте и не передвигайте изделие за кабель питания или любой другой кабель.

- Повреждения кабеля может стать причиной повреждения изделия, поражения электрическим током или возгорания.

Не пользуйтесь воспламеняющимися аэрозольными спреями или огнеопасными веществами рядом с изделием и не храните их поблизости от изделия.

- Это может стать причиной взрыва или возгорания.

Следите за тем, чтобы вентиляционные отверстия не были заблокированы, например скатертью или занавеской.

- Повышенная температура внутри изделия может стать причиной возгорания.

Не вставляйте металлические предметы (спицы, монеты, заколки и т. д.) или легковоспламеняющиеся предметы (бумагу, спички и т. д.) в изделие (через вентиляционные отверстия или порты ввода-вывода и т. д.).

- При попадании в изделие воды или других посторонних веществ необходимо выключить изделие и отключить кабель питания от сетевой розетки.

Затем обратитесь в сервисный центр Samsung.

- Это может стать причиной повреждения изделия, поражения электрическим током или возгорания.

Не ставьте на изделие емкости с водой (вазы, горшки, бутылки и т. д.) или металлические предметы.

- При попадании в изделие воды или других посторонних веществ необходимо выключить изделие и отключить кабель питания от сетевой розетки.

Затем обратитесь в сервисный центр Samsung.

- Это может стать причиной повреждения изделия, поражения электрическим током или возгорания.

**ОСТОРОЖНО**

Оставление на экране неподвижного изображения в течение долгого времени может привести к появлению остаточного изображения или дефектных пикселей.

- Включите режим энергосбережения или заставку с изменяющимся изображением, если не собираетесь использовать изделие в течение длительного периода времени.

Отключайте кабель питания от сетевой розетки, если вы не планируете использовать изделие в течение длительного времени (отпуск и т. д.).

- Собравшаяся пыль и нагрев могут стать причиной возгорания, поражения электрическим током или утечки тока.

Задайте рекомендованные для изделия разрешение и частоту обновления экрана.

- В противном случае возможно ухудшение зрения.

Не переворачивайте изделие нижней стороной вверх и не перемещайте его, держа за подставку.

- Существует вероятность падения и повреждения изделия, а также возникновения травмы.

Если смотреть на экран с близкого расстояния в течение длительного времени, возможно ухудшение зрения.

Не используйте увлажнители воздуха или печи рядом с изделием.

- Это может привести к возгоранию или поражению электрическим током.

После каждого часа использования изделия следует дать глазам отдохнуть не менее пяти минут.

- Это позволит снизить утомление глаз.

Не касайтесь экрана, если изделие работает уже в течение длительного времени, поскольку экран сильно нагревается.

Мелкие аксессуары следует хранить в месте, недоступном детям.

Будьте осторожны при регулировке угла наклона изделия и высоты подставки.

- Ваши руки или пальцы могут застрять, что может стать причиной травм.
- Наклон изделия под слишком большим углом может стать причиной падения и травм.

Не кладите на изделие тяжелые предметы.

- Невыполнение этого условия может стать причиной повреждения изделия или травм.

При использовании наушников не включайте звук слишком громко.

- Слишком высокий уровень громкости может привести к нарушениям слуха.

При извлечении батареи из пульта дистанционного управления следите за тем, чтобы дети не брали батарею в рот. Храните батарею в недоступном для детей месте.

- Если ребенок проглотил батарею, необходимо срочно обратиться к врачу.

При замене батареи соблюдайте полярность (+, -).

- В противном случае устройство может быть повреждено или возможно возгорание, получение травм вследствие утечки внутренней жидкости батареи.

Используйте только батареи указанного стандарта и не используйте новые и старые батареи одновременно.

- В противном случае возможно повреждение батареи или возгорание, получение травм вследствие утечки внутренней жидкости батареи.

Батареи (и аккумуляторные батареи) являются специальными отходами, их нужно сдавать в специальные пункты приема для утилизации. Пользователь должен сдавать использованные батареи или аккумуляторы в специальные пункты для утилизации.

- Использованные батареи и аккумуляторные батареи можно сдать в ближайший общественный пункт утилизации или в магазин, где продаются батареи и аккумуляторные батареи того же типа.

**Хранение**

Глянцевая поверхность монитора требует особого ухода. Не используйте вблизи него ультразвуковой увлажнитель воздуха, который может оставить на устройстве белые пятна.

Если требуется чистка внутренних частей изделия, обратитесь в сервисный центр (платная услуга).



## Чистка

Будьте осторожны при чистке, так как панель и внешние поверхности легко поцарапать.

При чистке выполните следующие действия.

- 1 Выключите изделие и компьютер.
- 2 Отключите кабель питания от изделия.
  - Держите кабель питания за вилку и не касайтесь кабеля влажными руками. При несоблюдении этого требования возможно поражение электрическим током.
- 3 Протрите изделие чистой мягкой сухой тканью.
  - Не используйте чистящие средства, содержащие спирт, растворители или поверхностно активные вещества.
  - Не разбрызгивайте воду или моющее средство непосредственно на изделие.
- 4 Для очистки внешней поверхности устройства используйте мягкую ткань, смочив ее в воде и отжав.
- 5 Подключите кабель питания к изделию после завершения чистки.
- 6 Включите изделие и компьютер.

## Меры предосторожности при обращении с панелью

Не ставьте устройство на пол в вертикальном положении. Панель хрупкая, ее можно повредить.

Положите устройство (можно использовать упаковку).

Обязательно используйте ручки на задней панели устройства при его перемещении.

Не касайтесь поверхностей устройства, находящихся ближе 15 мм от передней панели.

# Настройка устройства

## Установка

---

### Комплектация

- Компоненты из разных регионов могут отличаться друг от друга.
- Если какие-либо из компонентов отсутствуют, обратитесь к поставщику из того региона, в котором был приобретен продукт.
- Внешний вид компонентов может отличаться от показанного на рисунке.
- Подставка не входит в комплект поставки изделия. Если вы хотите использовать подставку, ее можно приобрести отдельно.
- Для подключения другого монитора можно использовать адаптер RS232C с 9-контактным кабелем RS232C типа D-SUB.



Краткое руководство по установке



Гарантийный талон (недоступно в некоторых регионах)



Брошюра с информацией о стандартах соответствия требованиям

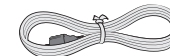

Кабель питания

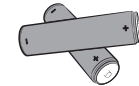

Аккумуляторные батареи (недоступно в некоторых регионах)



Пульт дистанционного управления



Адаптер RS232C(IN)



Винт (M3L8, 1 шт.)

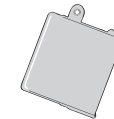

Крышка USB-порта

## Детали

Цвет и форма деталей могут отличаться от цвета и формы деталей, представленных на рисунке.

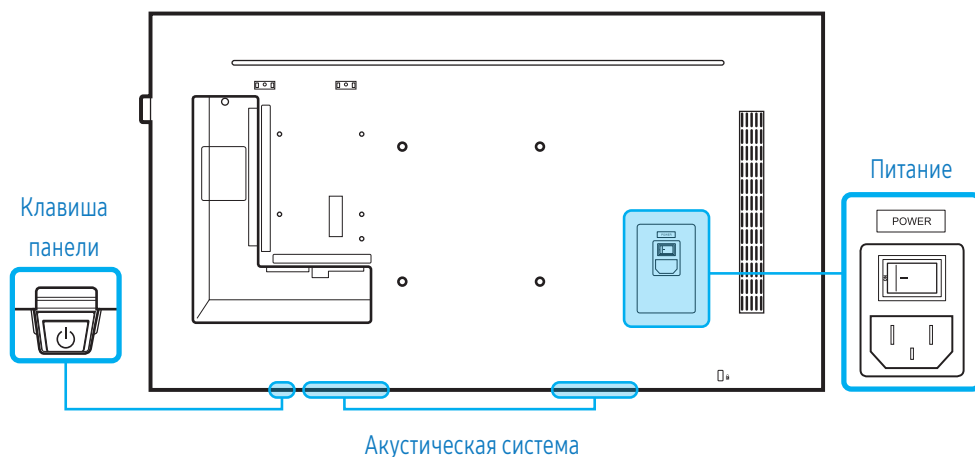

## Клавиша панели

Включение питания	Нажмите и удерживайте клавишу в течение 3 секунд.
Выключение питания	Нажмите клавишу панели. Откроется контекстное меню. Убедитесь, что выбран пункт <b>Выключить питание</b> , после чего нажмите клавишу панели и удерживайте ее, пока дисплей не выключится.
Выбор источника	Нажмите клавишу панели. Откроется контекстное меню. Нажмите клавишу панели еще раз и выберите <b>Источник</b> . Затем нажмите ее и удерживайте, пока не будет выбран необходимый источник.

- Для использования клавиши панели убедитесь, что сдвижная клавиша панели не выступает из нижней части устройства.
- Для использования датчика пульта ДУ/экономичного режима убедитесь, что сдвижная клавиша панели не выступает из нижней части устройства.

## Датчик пульта дистанционного управления и логотип (дополнительно)

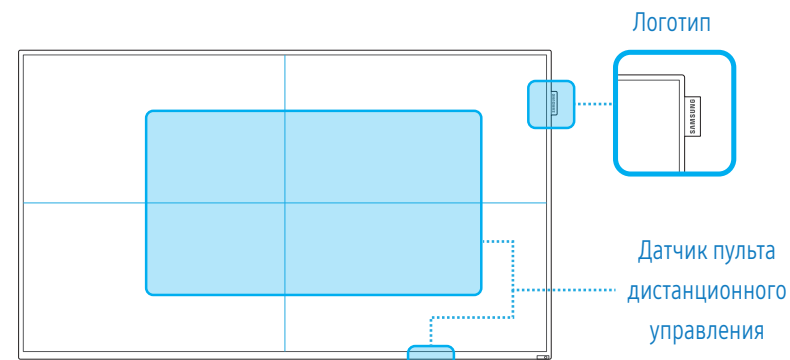

### Датчик пульта дистанционного управления

Для выполнения какого-либо действия направьте пульт дистанционного управления на датчик пульта ДУ и нажмите на пульте соответствующую кнопку.

- Использование других устройств отображения, находящихся в одном помещении с пультом дистанционного управления к данному устройству, может привести к непреднамеренному управлению этими устройствами с помощью данного пульта.

Используйте пульт дистанционного управления на максимальном расстоянии до 10 м от датчика на устройстве, под углом 30° влево и вправо.

Дисплей также может выполнять функции датчика пульта ДУ.

При использовании пульта ДУ:

- он должен быть направлен в центр экрана;
- он должен находиться на расстоянии 40–70 см от экрана.

### ПРЕДУПРЕЖДЕНИЕ

Храните использованные батареи в недоступном для детей месте, затем утилизируйте.

- Не используйте одновременно новую и старую батарею. Заменяйте обе батареи одновременно.
- Если пульт дистанционного управления не планируется использовать в течение длительного периода времени, извлеките из него батареи.



### Логотип (дополнительно)

Не тяните за прикрепленный к монитору логотип, прилагая чрезмерные усилия. Логотип может порваться или оторваться от монитора.

## Задняя сторона

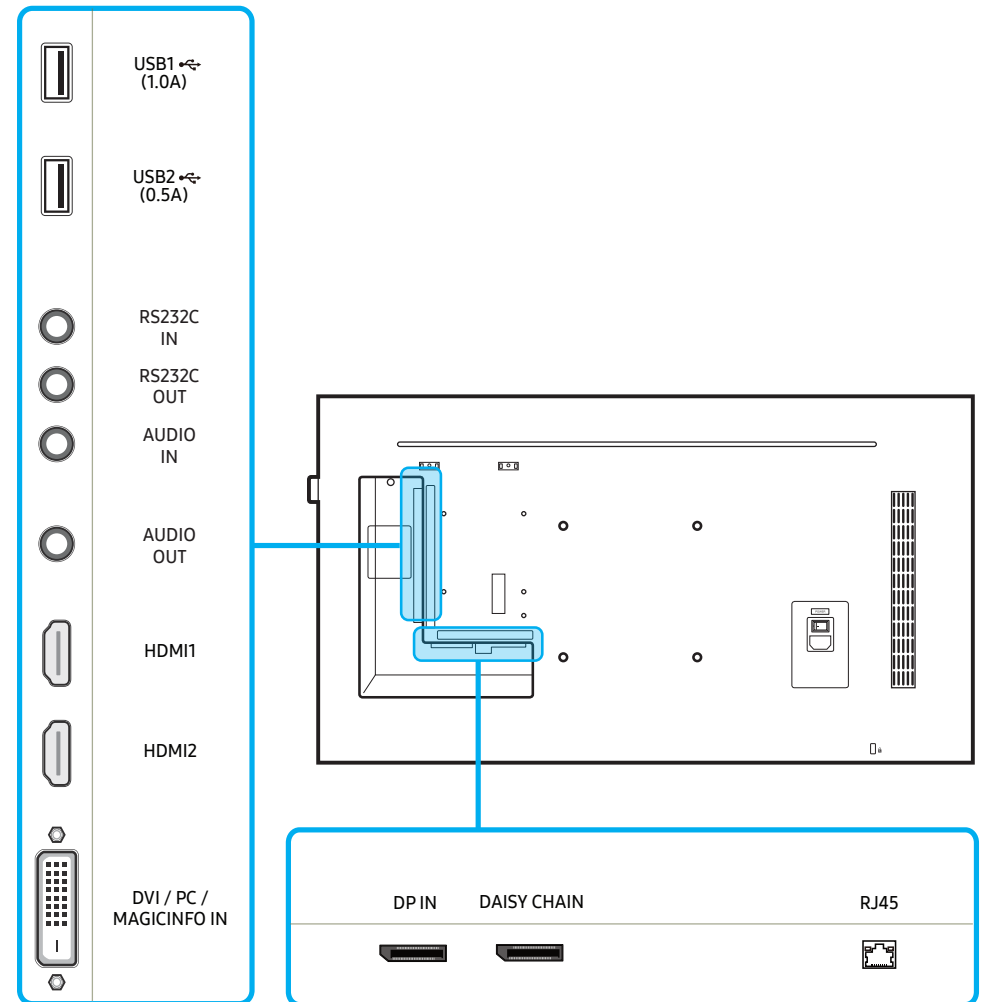
Цвет и форма деталей могут отличаться от цвета и формы деталей, представленных на рисунке.



Порт	Описание
USB1  (1.0A)	Подключение к устройству памяти USB.
USB2  (0.5A)	
RS232C IN	Подключение к MDC с помощью адаптера RS232C.
RS232C OUT	
AUDIO IN	Прием звука от источника сигнала через аудиокабель.
AUDIO OUT	Подключение к аудиовходу устройства-источника сигналов.
HDMI1	Подключение к источнику сигнала с помощью кабеля HDMI.
HDMI2	
DVI / PC / MAGICINFO IN	DVI IN: Подключение к устройству-источнику сигналов с помощью кабеля DVI или HDMI-DVI. PC IN: Использование (выделенного) кабеля D-SUB-DVI (или кабеля D-SUB с адаптером D-SUB-DVI) для подключения к ПК. MAGICINFO IN: Для подключения к сетевому блоку используйте специальный кабель DP-DVI (приобретается отдельно).
DP IN	Подключение к источнику сигнала с помощью кабеля DP.
DAISY CHAIN	Подключение к другому устройству с помощью кабеля последовательного подключения daisy chain (порт DP).
RJ45	Подключение к MDC с помощью кабеля локальной сети.

## Замок для защиты от краж

Замок для защиты от краж позволяет спокойно использовать устройство даже в самых оживленных местах.

Форма замка и метод блокировки зависят от производителя. Более подробные сведения см. в руководстве пользователя, прилагаемом к замку для защиты от краж.

Следующие изображения приведены только для справки. Реальные ситуации могут отличаться от изображенных.

### Чтобы установить блокировку с помощью замка для защиты от краж:

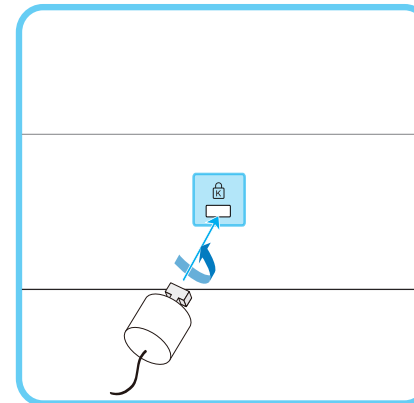

- 1 Прикрепите кабель замка для защиты от краж к какому-либо тяжелому предмету, например письменному столу.
- 2 Протяните один конец кабеля через петлю на другом конце.
- 3 Вставьте замок в гнездо замка для защиты от краж, которое расположено на задней панели устройства.
- 4 Установите блокировку замка.

- Замок для защиты от краж можно приобрести отдельно. Замки для защиты от краж можно приобрести в магазинах электроники или через Интернет.
- Более подробные сведения см. в руководстве пользователя, прилагаемом к замку для защиты от краж.

## Подключаемый модуль (приобретается отдельно)

- Цвет и форма деталей могут отличаться от цвета и формы деталей, представленных на рисунке. В целях повышения качества технические характеристики могут изменяться без уведомления.
- Поддерживаются только модели PH43F-P, PH49F-P и PH55F-P.

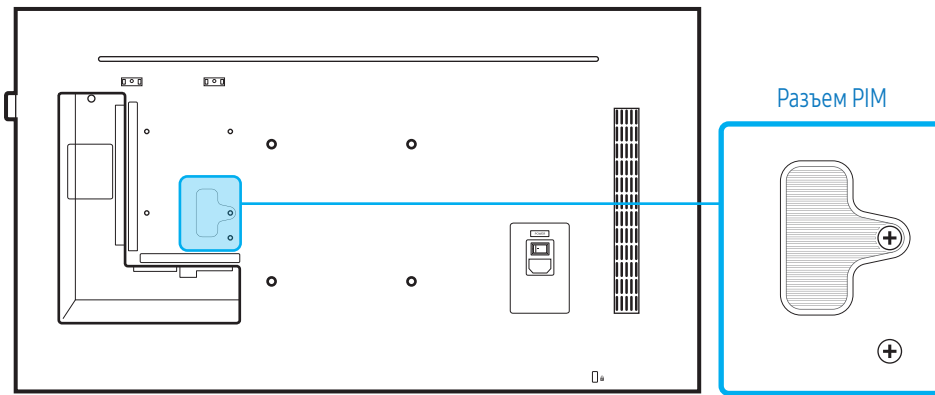

Для использования [подключаемого модуля](#) требуется подключение выдвижного модуля Samsung PIM (продается отдельно).

При подключении устройства другого производителя убедитесь, что оно соответствует стандартам OPS (Open Pluggable Specification – открытая спецификация подключаемых устройств).

- Сведения о подключении устройства см. в руководстве пользователя, поставляемом с PIM.
- Для оптимального качества звучания настройте аудиопараметры HDMI в панели управления Windows устройства OPS. В отношении изделий других производителей это применимо только к устройствам, совместимым с HDMI.
- Чтобы включить воспроизведение звука с данного монитора с помощью устройства OPS, которое не поддерживает HDMI, настройте параметры аналогового аудио в панели управления Windows, перейдите к разделу [Подключаемый модуль > Редактир. назв.](#) и установите для источника входного сигнала значение [ПК, DVI PC](#) или [DVI](#).

## Пульт дистанционного управления

- Использование других устройств отображения, находящихся в одном помещении с пультом дистанционного управления к данному устройству, может привести к непреднамеренному управлению этими устройствами с помощью данного пульта.
- Кнопка без описания на представленном ниже изображении не поддерживается на изделии.

Функции кнопок на пультах дистанционного управления для разных устройств могут различаться.

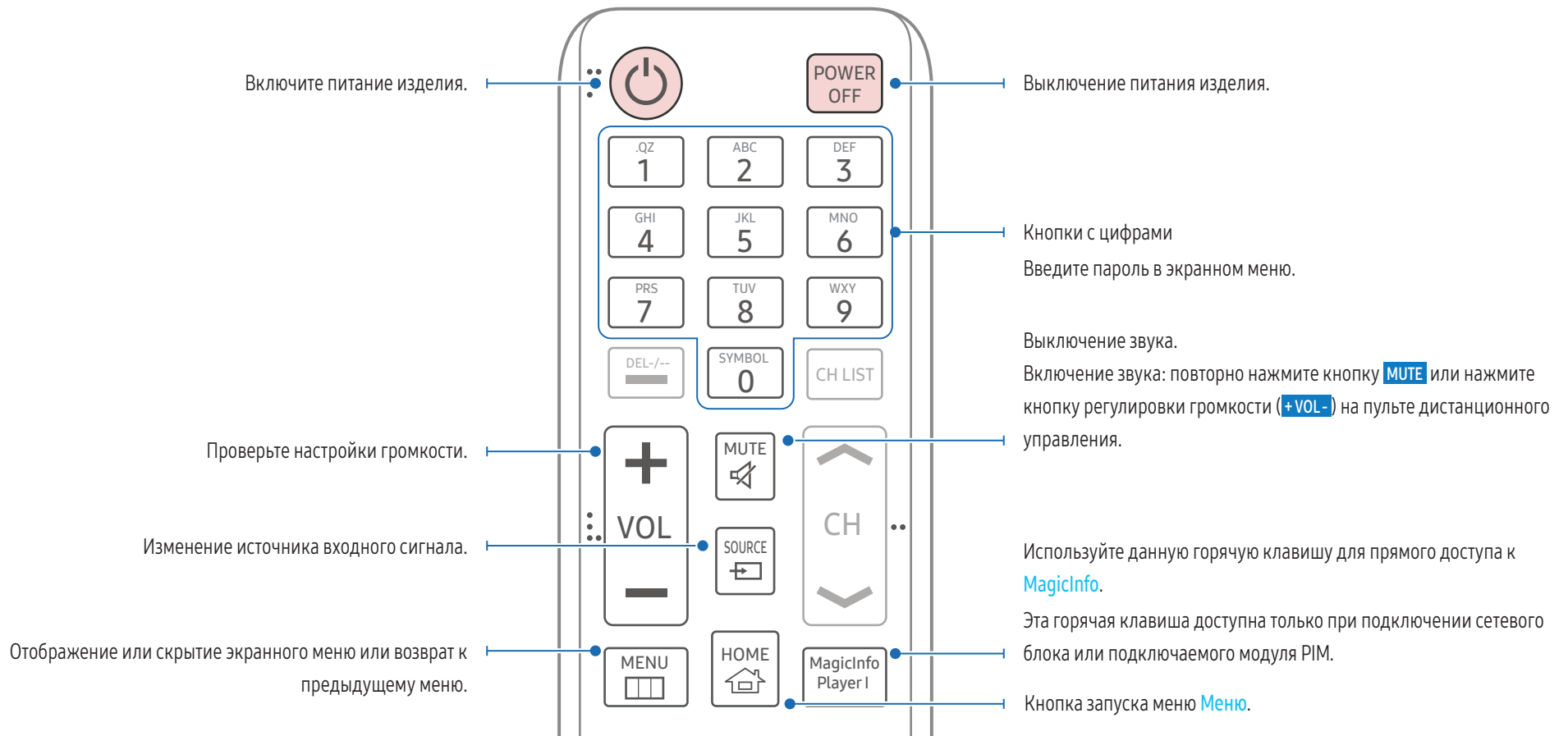

Быстрый выбор часто используемых функций.

Возврат к предыдущему меню.

Установка функции безопасной блокировки. При подключении нескольких продуктов с помощью функции **Видеотабло** нажмите кнопку **SET** и введите идентификационный номер продукта, используя кнопки с цифрами. Управляйте продуктом, используя пульт дистанционного управления.

Отмените значение, заданное с помощью кнопки **SET** и управляйте всеми подключенными продуктами с помощью пульта дистанционного управления.

Отображение информации о текущем источнике входного сигнала.

Переход к верхнему, нижнему, левому или правому меню или настройка параметра.

Подтверждение выбора источника.

Выход из текущего меню.

Выберите вручную подключенный источник: **ПК**, **DVI**, **HDMI** или **DisplayPort**.

Используется в режиме **Anynet+** и мультимедийном режиме.

### Установка батарей в пульт дистанционного управления

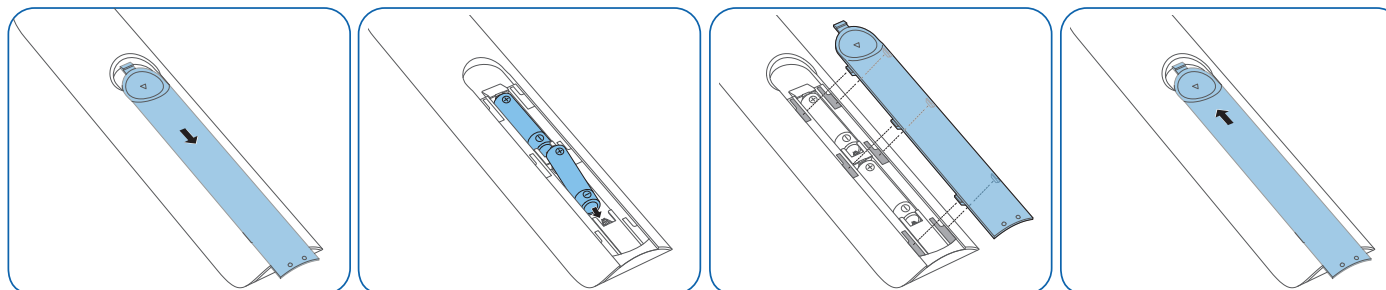



## Руководство по установке

### ПРЕДУПРЕЖДЕНИЕ

Чтобы предотвратить травмы, это изделие должно быть надежно прикреплено к полу или стене в соответствии с инструкциями по установке.

- Установку на стену должна выполнять уполномоченная монтажная компания. В противном случае изделие может упасть и нанести травмы людям.
- Установка должна выполняться на указанный настенный кронштейн.
- Для получения дополнительных сведений обратитесь в центр по обслуживанию клиентов Samsung.

### Вентиляция

Установка на стене, перпендикулярной полу

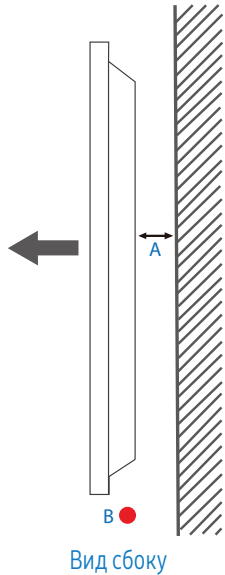

- A** Минимальное расстояние – 40 мм
- B** Температура окружающей среды: Не более 35 °C

При установке устройства на вертикальной стене расстояние между дисплеем и ее поверхностью в целях обеспечения необходимой вентиляции должно составлять не менее 40 мм. Также убедитесь, что температура окружающей среды поддерживается на постоянном уровне и не превышает 35 °C.

### Установка в углублении стены

Для получения дополнительных сведений обратитесь в центр по обслуживанию клиентов Samsung.

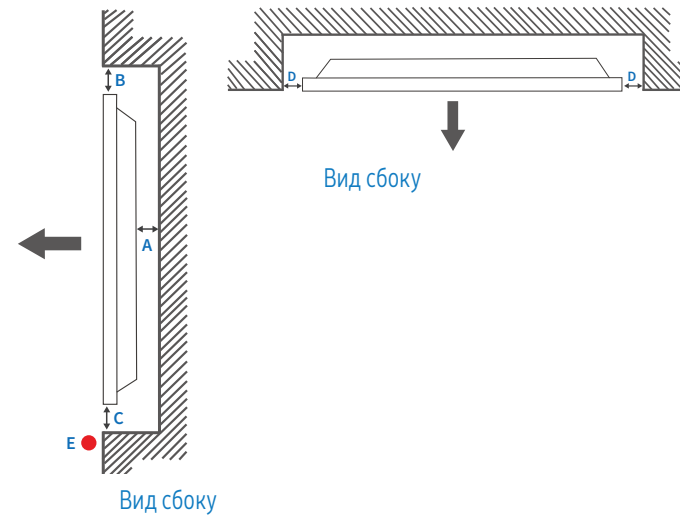

- A** Минимальное расстояние – 40 мм
- B** Минимальное расстояние – 70 мм
- C** Минимальное расстояние – 50 мм
- D** Минимальное расстояние – 50 мм
- E** Температура окружающей среды: Не более 35 °C

Чтобы обеспечить должную вентиляцию, при установке устройства в углублении стены оставьте между устройством и поверхностью стены пространство не менее указанного выше и убедитесь, что температура окружающей среды не превышает 35 °C.

## Установка на стену

### Подготовка перед установкой на стену

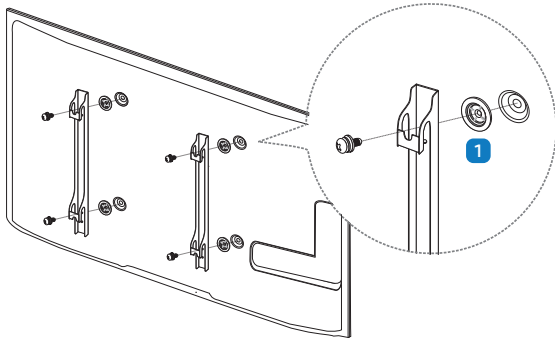

Для установки настенного кронштейна стороннего производителя используйте шайбы Holder-Ring (1).

### Установка настенного кронштейна

- Комплект для крепления на стену (приобретается отдельно) позволяет закрепить устройство на стене.
- Подробная информация об установке настенного кронштейна содержится в инструкции к кронштейну.
- При установке настенного кронштейна рекомендуется проконсультироваться у специалиста.

#### **ПРЕДУПРЕЖДЕНИЕ**

- Samsung Electronics не несет ответственности за любые повреждения устройства или травмы, полученные при самостоятельной установке настенного кронштейна.

### Характеристики комплекта для крепления на стену (VESA)

Настенный кронштейн необходимо закреплять на прочной вертикальной стене. Прежде чем прикреплять настенный кронштейн не к гипсокартону, свяжитесь с ближайшим дилером для получения дополнительной информации.

#### **ПРЕДУПРЕЖДЕНИЕ**

В случае крепления устройства к наклонной стене устройство может упасть и причинить травму.

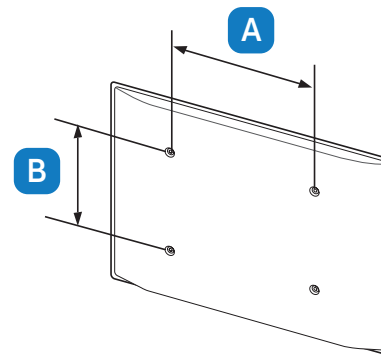

- Комплекты для крепления на стену Samsung сопровождаются подробным руководством по установке и содержат все необходимые для сборки детали.
- Настенные кронштейны, не соответствующие стандартам VESA в отношении винтов, могут содержать винты различного вида в зависимости от характеристик кронштейна.
- Стандартные размеры комплектов для крепления на стену приведены в таблице ниже.

Единица измерения: мм

Название модели	Расстояния между отверстиями под винты VESA (A x B), мм	Тип винта	Количество
PM32F	200,0 мм × 200,0 мм	M8	4
PM43F / PH43F / PH43F-P			
PM49F / PH49F / PH49F-P	400,0 мм × 400,0 мм		
PM55F / PH55F / PH55F-P			

**ПРЕДУПРЕЖДЕНИЕ**

- Не затягивайте винты со слишком большим усилием. Это может привести к повреждению устройства, повлечь за собой его падение и причинить травму. Samsung не несет ответственности за связанные с этим несчастные случаи.
- Samsung не несет ответственности за повреждение устройства или травму в результате использования оборудования, не совместимого со стандартом VESA или кронштейнов без спецификаций, а также в случаях, когда пользователь не следует инструкциям по установке.

**ОСТОРОЖНО**

- Крепить продукт на стену следует вдвоем.
- Не используйте винты, имеющие длину, превышающую стандартную, или винты, не соответствующие стандартам VESA. Винты, длина которых превышает стандартную, могут вызвать повреждение внутренних частей устройства.
- Не устанавливайте кронштейн для крепления на стену на включенное устройство. Это может вызвать удар электрическим током.

## Внешнее подключение

### Описание проблем и рекомендованные действия

- Перед подключением устройства – источника сигналов прочтите руководство пользователя к этому устройству.  
Количество и расположение портов на устройствах – источниках сигналов могут быть разными.
- Необходимо обеспечить правильное подключение звуковых портов: левый = белый, правый = красный.
- Необходимо учитывать типы портов на задней панели устройства, к которым необходимо выполнить подключение.

Внешний вид может отличаться в зависимости от устройства.

#### ПРЕДУПРЕЖДЕНИЕ

Не подсоединяйте кабель питания до тех пор, пока не будут выполнены все остальные подключения.  
Подсоединение кабеля питания во время подключения может привести к повреждению устройства.

## Подключение кабелей

### Кабель RS232C

Интерфейс	RS232C (9 контактов)
Контакт	TxD (№2), RxD (№3), Gnd (№5)
Скорость передачи в битах	9600 бит/с
Биты данных	8 бит
Четность	Нет
Стоповый бит	1 бит
Управление потоком	Нет
Максимальная длина	15 м (только экранированный тип)

### Назначение контактов

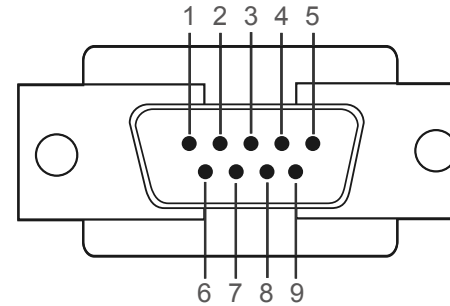

Контакт	Сигнал
1	Обнаружение носителя данных
2	Полученные данные
3	Переданные данные
4	Подготовка терминала ввода данных
5	Земля сигнала
6	Подготовка набора данных
7	Отправка запроса
8	Свободно для отправки
9	Кольцевой индикатор

### Кабель RS232C

- Разъем: 9-контактный кабель D-Sub–стерео

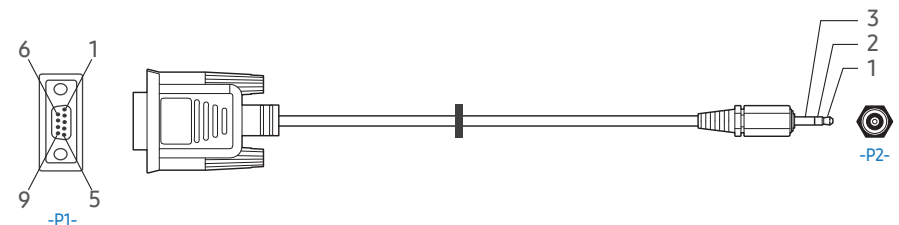

-P1-		-P1-	→	-P2-		-P2-
Штекерный тип	Rx	3	→	1	Tx	СТЕРЕО
	Tx	2	←	2	Rx	КОНТАКТНЫЙ ШТЕКЕР
	Gnd	5	-	3	Gnd	(3,5ø)

### Сетевой кабель

#### Назначение контактов

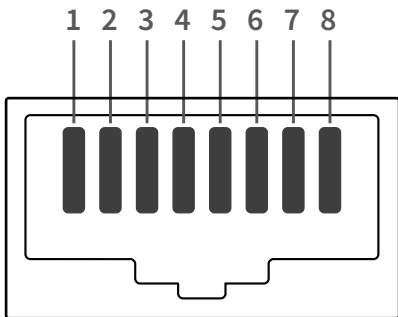

Номер контакта	Стандартный цвет	Сигнал
1	Белый и оранжевый	TX+
2	Оранжевый	TX-
3	Белый и зеленый	RX+
4	Синий	NC
5	Белый и синий	NC
6	Зеленый	RX-
7	Белый и коричневый	NC
8	Коричневый	NC

### Прямой кабель локальной сети (ПК к HUB)

- Разъем: RJ45

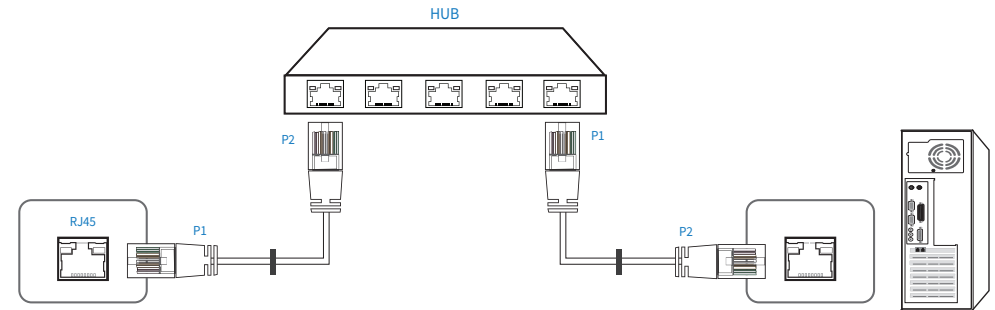

Сигнал	P1		P2	Сигнал
TX+	1	↔	1	TX+
TX-	2	↔	2	TX-
RX+	3	↔	3	RX+
RX-	6	↔	6	RX-

### Кросс-кабель локальной сети (ПК к ПК)

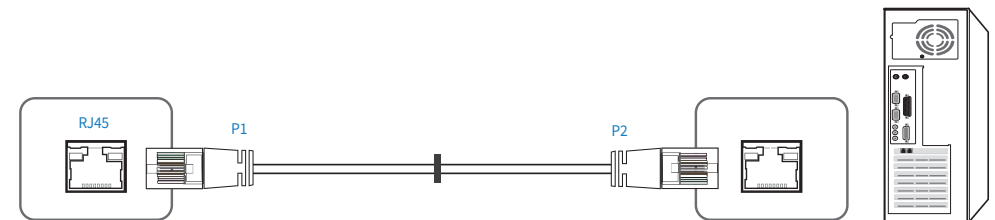

Сигнал	P1		P2	Сигнал
TX+	1	↔	3	RX+
TX-	2	↔	6	RX-
RX+	3	↔	1	TX+
RX-	6	↔	2	TX-

## Подключение

- Убедитесь в правильном подключении каждого адаптера к портам устройства RS232C IN или OUT.

### Схема подключения 1

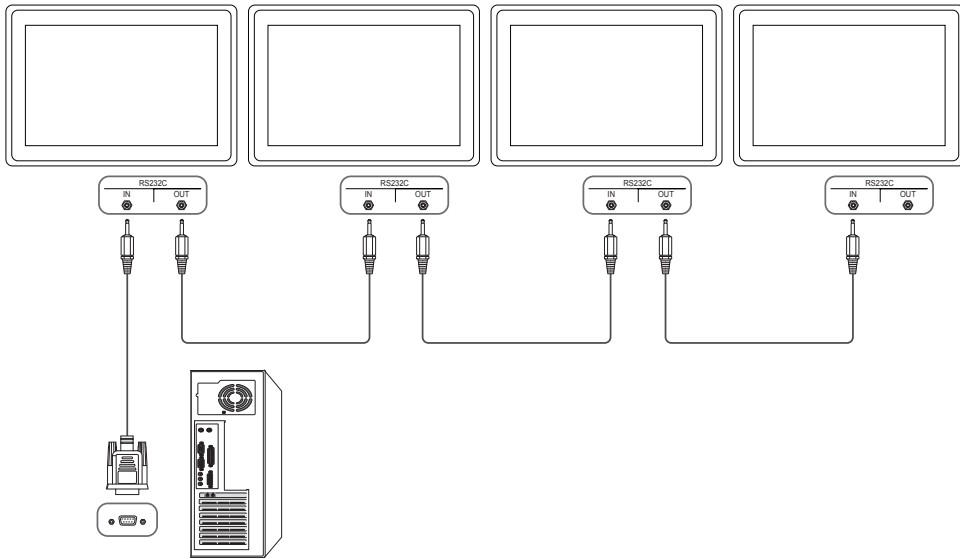

### Схема подключения 2

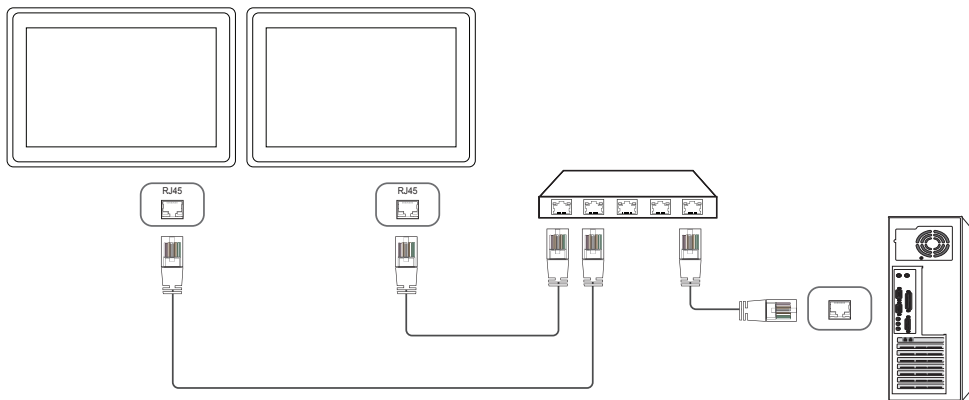

### Схема подключения 3

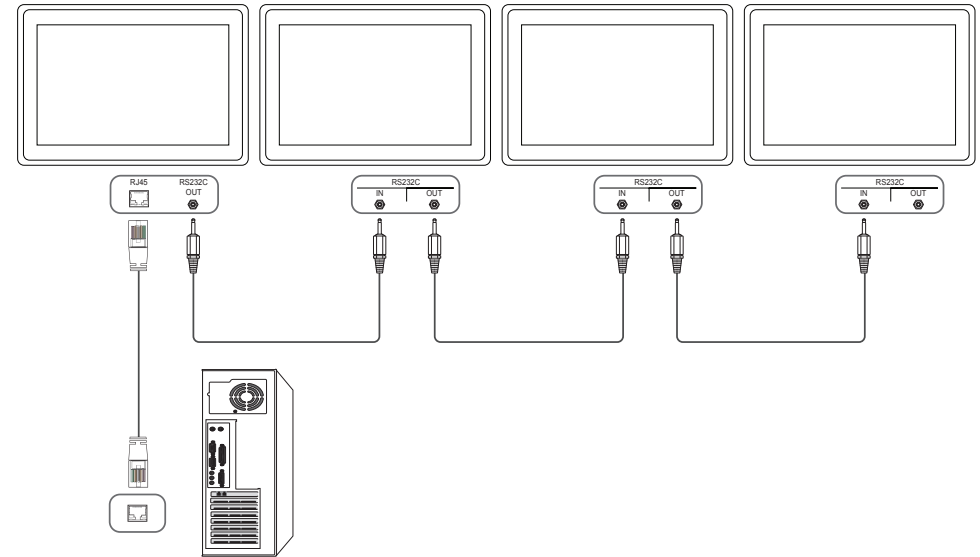

## Коды управления

### Просмотр состояния контроля (команда управления Get)

Заголовок	Команда	Идентификатор	Длина данных	Контрольная сумма
0xAA	Тип команды		0	сумма

### Управление (команда управления Set)

Заголовок	Команда	Идентификатор	Длина данных	Данные	Контрольная сумма
0xAA	Тип команды		1	Значение	сумма

## Команда

№	Тип команды	Команда	Диапазон значений
1	Включение и выключение питания	0x11	0–1
2	Регулировка громкости	0x12	0–100
3	Управление источником входного сигнала	0x14	-
4	Управление режимом экрана	0x18	-
5	Управление размером экрана	0x19	0–255
6	Управление включением/ выключением PIP	0x3C	0–1
7	Управление автонастройкой (только ПК и BNC)	0x3D	0
8	Управление режимом видеотабло	0x5C	0–1
9	Защитная блокир.	0x5D	0–1
10	Видеотабло включено	0x84	0–1
11	Управление видеотабло пользователем	0x89	-

- Все операции связи выполняются в шестнадцатеричном формате. Контрольная сумма вычисляется путем сложения всех значений, кроме значения заголовка. Если полученная контрольная сумма превышает двузначное число, как показано ниже ( $11+FF+01+01=112$ ), первая цифра удаляется.

## Пример: Питание вкл. и идентификатор = 0

Заголовок	Команда	Идентификатор	Длина данных	Данные1	Контрольная сумма
0xAA	0x11		1	"Power"	

Заголовок	Команда	Идентификатор	Длина данных	Данные1	12
0xAA	0x11		1	1	

- Чтобы осуществлять управление всеми устройствами, одновременно подключенными с помощью кабеля последовательного интерфейса, независимо от идентификаторов, задайте идентификатор "0xFE" и передавайте необходимые команды. Команды будут выполняться каждым устройством, однако знак подтверждения приема отображаться не будет.

## Включение и выключение питания

## Функция

- Питание изделия можно включать и выключать с помощью компьютера.

## Просмотр состояния электропитания (получение данных о состоянии включения и выключения питания)

Заголовок	Команда	Идентификатор	Длина данных	Контрольная сумма
0xAA	0x11		0	сумма

## Включение и выключение питания ("ВКЛ./ВЫКЛ." для питания)

Заголовок	Команда	Идентификатор	Длина данных	Данные	Контрольная сумма
0xAA	0x11		1	"Power"	

"Power": Код питания, который требуется задать на изделии.

- 1: включение питания
- 0: выключение питания

**Аск**

Заголовок	Команда	Идентификатор	Длина данных	Ack/Nak	r-CMD	Val1	Контрольная сумма
0xAA	0xFF		3	"A"	0x11	"Power"	

"Power": Код питания, который требуется задать на изделии.

**Nak**

Заголовок	Команда	Идентификатор	Длина данных	Ack/Nak	r-CMD	Val1	Контрольная сумма
0xAA	0xFF		3	"N"	0x11	"ERR"	

"ERR": Код, указывающий на характер ошибки.

**Регулировка громкости****Функция**

- Громкость изделия можно настроить с помощью компьютера.

**Просмотр уровня громкости (получение данных о состоянии громкости)**

Заголовок	Команда	Идентификатор	Длина данных	Контрольная сумма
0xAA	0x12		0	

**Установка громкости (задание параметра "Громк.")**

Заголовок	Команда	Идентификатор	Длина данных	Данные	Контрольная сумма
0xAA	0x12		1	"Volume"	

"Volume": Код значения громкости, который требуется задать на изделии. (0–100)

**Аск**

Заголовок	Команда	Идентификатор	Длина данных	Ack/Nak	r-CMD	Val1	Контрольная сумма
0xAA	0xFF		3	"A"	0x12	"Volume"	

"Volume": Код значения громкости, который требуется задать на изделии. (0–100)

**Nak**

Заголовок	Команда	Идентификатор	Длина данных	Ack/Nak	r-CMD	Val1	Контрольная сумма
0xAA	0xFF		3	"N"	0x12	"ERR"	

"ERR": Код, указывающий на характер ошибки.

**Управление источником входного сигнала****Функция**

- Источник входного сигнала изделия можно изменить с помощью компьютера.

**Просмотр состояния источника входного сигнала (получение данных о состоянии источника входного сигнала)**

Заголовок	Команда	Идентификатор	Длина данных	Контрольная сумма
0xAA	0x14		0	



### Настройка источника входного сигнала (задание источника входного сигнала)

Заголовок	Команда	Идентификатор	Длина данных	Данные	Контрольная сумма
0xAA	0x14		1	"Input Source"	

"Input Source": Код источника входного сигнала, который требуется задать на изделии.

0x14	ПК
0x18	DVI
0x0C	Источник входного сигнала
0x08	Компонент
0x20	MagicInfo
0x1F	DVI_video
0x30	RF (TV)
0x40	DTV
0x21	HDMI1
0x22	HDMI1_PC
0x23	HDMI2
0x24	HDMI2_PC
0x25	DisplayPort

DVI\_video, HDMI1\_PC и HDMI2\_PC невозможно использовать для команды "Set". Они реагируют только на команды "Get".

- Данная модель не поддерживает порты HDMI1, HDMI1\_PC, HDMI2 и HDMI2\_PC.
- Информация [MagicInfo](#) доступна только для моделей, поддерживающих функцию [MagicInfo](#).
- RF (TV) и DTV доступны лишь для моделей, оснащенных функцией ТВ-приемника.

### Ask

Заголовок	Команда	Идентификатор	Длина данных	Ack/Nak	r-CMD	Val1	Контрольная сумма
0xAA	0xFF		3	"A"	0x14	"Input Source"	

"Input Source": Код источника входного сигнала, который требуется задать на изделии.

### Nak

Заголовок	Команда	Идентификатор	Длина данных	Ack/Nak	r-CMD	Val1	Контрольная сумма
0xAA	0xFF		3	"N"	0x14	"ERR"	

"ERR": Код, указывающий на характер ошибки.

## Управление режимом экрана

### Функция

- Режим экрана изделия можно изменить с помощью компьютера.
- При включенной функции [Видеотабло](#) управление режимом экрана не представляется возможным.
- Такое управление возможно в моделях, включающих ТВ-приемник.

### Просмотр состояния экрана (получение данных о состоянии режима экрана)

Заголовок	Команда	Идентификатор	Длина данных	Контрольная сумма
0xAA	0x18		0	

### Настройка размера изображения (установка размера изображения)

Заголовок	Команда	Идентификатор	Длина данных	Данные	Контрольная сумма
0xAA	0x18		1	"Screen Mode"	

"Screen Mode": Код, задающий состояние изделия

0x01	16: 9
0x04	Увеличение
0x31	Широкоэкранное увеличение
0x0B	4: 3

**Ack**

Заголовок	Команда	Идентификатор	Длина данных	Ack/Nak	r-CMD	Val1	Контрольная сумма
0xAA	0xFF		3	"A"	0x18	"Screen Mode"	

"Screen Mode": Код, задающий состояние изделия

**Nak**

Заголовок	Команда	Идентификатор	Длина данных	Ack/Nak	r-CMD	Val1	Контрольная сумма
0xAA	0xFF		3	"N"	0x18	"ERR"	

"ERR": Код, указывающий на характер ошибки.

**Управление размером экрана****Функция**

- Размер экрана изделия можно изменить с помощью компьютера.

**Просмотр размера экрана (получение данных о размере экрана)**

Заголовок	Команда	Идентификатор	Длина данных	Контрольная сумма
0xAA	0x19		0	

**Ack**

Заголовок	Команда	Идентификатор	Длина данных	Ack/Nak	r-CMD	Val1	Контрольная сумма
0xAA	0xFF		3	"A"	0x19	"Screen Size"	

"Screen Size": размер экрана изделия (диапазон: 0–255, единица измерения: дюйм)

**Nak**

Заголовок	Команда	Идентификатор	Длина данных	Ack/Nak	r-CMD	Val1	Контрольная сумма
0xAA	0xFF		3	"N"	0x19	"ERR"	

"ERR": Код, указывающий на характер ошибки.

**Управление включением/выключением PIP****Функция**

- Режим PIP изделия можно включить или выключить с помощью компьютера.
- Доступно только для моделей с функцией PIP.
- Управление режимом не представляется возможным, если для параметра [Видеотабло](#) задано значение [Вкл.](#)
- Данная функция недоступна в режиме [MagicInfo](#).

**Просмотр состояния включения/выключения режима PIP (получение данных о состоянии включения/выключения режима PIP)**

Заголовок	Команда	Идентификатор	Длина данных	Контрольная сумма
0xAA	0x3C		0	

### Настройка включения/выключения режима PIP (Установка для режима PIP значения "ВКЛ./ВЫКЛ.")

Заголовок	Команда	Идентификатор	Длина данных	Данные	Контрольная сумма
0xAA	0x3C		1	"PIP"	

"PIP": Код, с помощью которого включается или выключается режим PIP

- 1: "ВКЛ." для PIP
- 0: "ВЫКЛ." для PIP

#### Ask

Заголовок	Команда	Идентификатор	Длина данных	Ack/Nak	r-CMD	Val1	Контрольная сумма
0xAA	0xFF		3	"A"	0x3C	"PIP"	

"PIP": Код, с помощью которого включается или выключается режим PIP

#### Nak

Заголовок	Команда	Идентификатор	Длина данных	Ack/Nak	r-CMD	Val1	Контрольная сумма
0xAA	0xFF		3	"N"	0x3C	"ERR"	

"ERR": Код, указывающий на характер ошибки.

### Управление автонастройкой (только ПК и BNC)

#### Функция

- Автоматическая настройка экрана ПК с помощью компьютера.

#### Просмотр состояния автонастройки (получение данных о состоянии автонастройки)

- Нет

### Установка автоматической настройки (установка автонастройки)

Заголовок	Команда	Идентификатор	Длина данных	Данные	Контрольная сумма
0xAA	0x3D		1	"Auto Adjustment"	

"Auto Adjustment": 0x00 (всегда)

#### Ask

Заголовок	Команда	Идентификатор	Длина данных	Ack/Nak	r-CMD	Val1	Контрольная сумма
0xAA	0xFF		3	"A"	0x3D	"Auto Adjustment"	

#### Nak

Заголовок	Команда	Идентификатор	Длина данных	Ack/Nak	r-CMD	Val1	Контрольная сумма
0xAA	0xFF		3	"N"	0x3D	"ERR"	

"ERR": Код, указывающий на характер ошибки.

### Управление режимом видеотабло

#### Функция

- Режим [Видеотабло](#) на устройстве можно активировать с помощью компьютера.
- Данный элемент управления доступен лишь для устройств, на которых включена функция [Видеотабло](#).

#### Просмотр режима видеотабло (получение данных о режиме видеотабло)

Заголовок	Команда	Идентификатор	Длина данных	Контрольная сумма
0xAA	0x5C		0	

### Настройка видеотабло (установка режима видеотабло)

Заголовок	Команда	Идентификатор	Длина данных	Данные	Контрольная сумма
0xAA	0x5C		1	"Video Wall Mode"	

"Video Wall Mode": Код, используемый для активации режима видеотабло на изделии

- 1: **Полн.**
- 0: **Обычный**

### Ask

Заголовок	Команда	Идентификатор	Длина данных	Ack/Nak	r-CMD	Val1	Контрольная сумма
0xAA	0xFF		3	"A"	0x5C	"Video Wall Mode"	

"Video Wall Mode": Код, используемый для активации режима видеотабло на изделии

### Nak

Заголовок	Команда	Идентификатор	Длина данных	Ack/Nak	r-CMD	Val1	Контрольная сумма
0xAA	0xFF		3	"N"	0x5C	"ERR"	

"ERR": Код, указывающий на характер ошибки.

### Защитная блокир.

#### Функция

- С помощью компьютера можно включить или выключить функцию **Защитная блокир.** на устройстве.
- Такой вид управления доступен как при включенном, так и при выключенном питании.

#### Просмотр состояния защитной блокировки (получение данных о состоянии функции "Защитная блокир.")

Заголовок	Команда	Идентификатор	Длина данных	Контрольная сумма
0xAA	0x5D		0	

#### Включение или отключение настройки защитной блокировки (настройка включения/выключения функции "Защитная блокир.")

Заголовок	Команда	Идентификатор	Длина данных	Данные	Контрольная сумма
0xAA	0x5D		1	"Safety Lock"	

"Safety Lock": Код защитной блокировки, который требуется задать на изделии

- 1: ВКЛ.
- 0: ВЫКЛ.

### Ask

Заголовок	Команда	Идентификатор	Длина данных	Ack/Nak	r-CMD	Val1	Контрольная сумма
0xAA	0xFF		3	"A"	0x5D	"Safety Lock"	

"Safety Lock": Код защитной блокировки, который требуется задать на изделии

### Nak

Заголовок	Команда	Идентификатор	Длина данных	Ack / Nak	r-CMD	Val1	Контрольная сумма
0xAA	0xFF		3	"N"	0x5D	"ERR"	

"ERR": Код, указывающий на характер ошибки.

## Видеотабло включено

### Функция

- Включение и выключение функции **Видеотабло** выполняется с помощью компьютера.

### Получение данных о состоянии включения и выключения видеотабло

Заголовок	Команда	Идентификатор	Длина данных	Контрольная сумма
0xAA	0x84		0	

### Установка значений "ВКЛ./ВЫКЛ." для видеотабло

Заголовок	Команда	Идентификатор	Длина данных	Данные	Контрольная сумма
0xAA	0x84		1	"V.Wall_On"	

"V.Wall\_On": Код видеотабло, который необходимо задать на устройстве

- 1: Видеотабло включено
- 0: Видеотабло выключено

### Ask

Заголовок	Команда	Идентификатор	Длина данных	Ack/Nak	r-CMD	Val1	Контрольная сумма
0xAA	0xFF		3	"A"	0x84	"V.Wall_On"	

"V.Wall\_On": См. выше

### Nak

Заголовок	Команда	Идентификатор	Длина данных	Ack/Nak	r-CMD	Val1	Контрольная сумма
0xAA	0xFF		3	"N"	0x84	"ERR"	

"ERR": Код, указывающий на характер ошибки.

## Управление видеотабло пользователем

### Функция

- Включение и выключение функции видеотабло выполняется с помощью компьютера.

### Получение данных о состоянии видеотабло

Заголовок	Команда	Идентификатор	Длина данных	Контрольная сумма
0xAA	0x89		0	

### Установка видеотабло

Заголовок	Команда	Идентификатор	Длина данных	Val1	Val2	Контрольная сумма
0xAA	0x89		2	Wall_Div	Wall_SNo	

Wall\_Div: Код делителя видеотабло, который необходимо задать на устройстве

### Модель видеотабло 10x10

	1	2	3	4	5	6	7	8	9	10	11	12	13	14	15
Выкл.	0x00	0x00	0x00	0x00	0x00	0x00	0x00	0x00	0x00	0x00	0x00	0x00	0x00	0x00	0x00
1	0x11	0x12	0x13	0x14	0x15	0x16	0x17	0x18	0x19	0x1A	0x1B	0x1C	0x1D	0x1E	0x1F
2	0x21	0x22	0x23	0x24	0x25	0x26	0x27	0x28	0x29	0x2A	0x2B	0x2C	0x2D	0x2E	0x2F
3	0x31	0x32	0x33	0x34	0x35	0x36	0x37	0x38	0x39	0x3A	0x3B	0x3C	0x3D	0x3E	0x3F
4	0x41	0x42	0x43	0x44	0x45	0x46	0x47	0x48	0x49	0x4A	0x4B	0x4C	0x4D	0x4E	0x4F
5	0x51	0x52	0x53	0x54	0x55	0x56	0x57	0x58	0x59	0x5A	0x5B	0x5C	0x5D	0x5E	0x5F
6	0x61	0x62	0x63	0x64	0x65	0x66	0x67	0x68	0x69	0x6A	0x6B	0x6C	0x6D	0x6E	0x6F
7	0x71	0x72	0x73	0x74	0x75	0x76	0x77	0x78	0x79	0x7A	0x7B	0x7C	0x7D	0x7E	Н/Д
8	0x81	0x82	0x83	0x84	0x85	0x86	0x87	0x88	0x89	0x8A	0x8B	0x8C	Н/Д	Н/Д	Н/Д
9	0x91	0x92	0x93	0x94	0x95	0x96	0x97	0x98	0x99	0x9A	0x9B	Н/Д	Н/Д	Н/Д	Н/Д
10	0xA1	0xA2	0xA3	0xA4	0xA5	0xA6	0xA7	0xA8	0xA9	0xAA	Н/Д	Н/Д	Н/Д	Н/Д	Н/Д
11	0xB1	0xB2	0xB3	0xB4	0xB5	0xB6	0xB7	0xB8	0xB9	Н/Д	Н/Д	Н/Д	Н/Д	Н/Д	Н/Д

	1	2	3	4	5	6	7	8	9	10	11	12	13	14	15
12	0xC1	0xC2	0xC3	0xC4	0xC5	0xC6	0xC7	0xC8	Н/Д	Н/Д	Н/Д	Н/Д	Н/Д	Н/Д	Н/Д
13	0xD1	0xD2	0xD3	0xD4	0xD5	0xD6	0xD7	Н/Д	Н/Д	Н/Д	Н/Д	Н/Д	Н/Д	Н/Д	Н/Д
14	0xE1	0xE2	0xE3	0xE4	0xE5	0xE6	0xE7	Н/Д	Н/Д	Н/Д	Н/Д	Н/Д	Н/Д	Н/Д	Н/Д
15	0xF1	0xF2	0xF3	0xF4	0xF5	0xF6	Н/Д	Н/Д	Н/Д	Н/Д	Н/Д	Н/Д	Н/Д	Н/Д	Н/Д

- Wall\_SNo: Код серийного номера изделия, который необходимо задать на устройстве.

### Модель видеотабло 10x10: (1–100)

Установка номера	Данные
1	0x01
2	0x02
...	...
99	0x63
100	0x64

### Ask

Заголовок	Команда	Идентификатор	Длина данных	Ack / Nak	r-CMD	Val1	Val2	Контрольная сумма
0xAA	0xFF		3	"A"	0x89	Wall_ Div	Wall_ SNo	

### Nak

Заголовок	Команда	Идентификатор	Длина данных	Ack / Nak	r-CMD	Val1	Контрольная сумма
0xAA	0xFF		3	"N"	0x89	"ERR"	

"ERR": Код, указывающий на характер ошибки.

## Подключение к ПК

- Не подсоединяйте кабель питания до подсоединения всех остальных кабелей.  
Прежде чем подсоединять кабель питания, убедитесь, что вы подключили устройство-источник сигналов.
- Подключение компьютера к устройству можно выполнить разными способами.  
Выберите способ подключения, наиболее подходящий для вашего компьютера.
- Для разных устройств компоненты, необходимые для подключения, могут быть разными.

### Подключение с использованием кабеля DVI (цифровой тип)

Внешний вид может отличаться в зависимости от устройства.

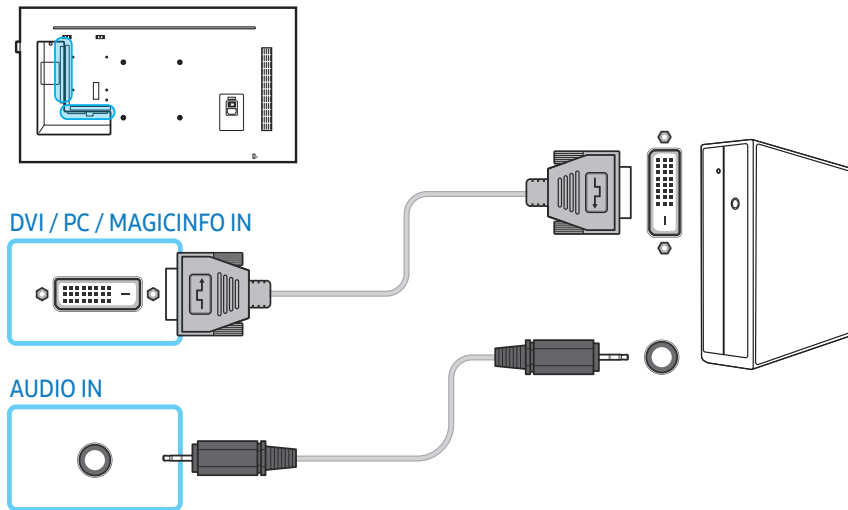

С помощью адаптера DVI-HDMI порт DVI на устройстве можно использовать в качестве порта HDMI.

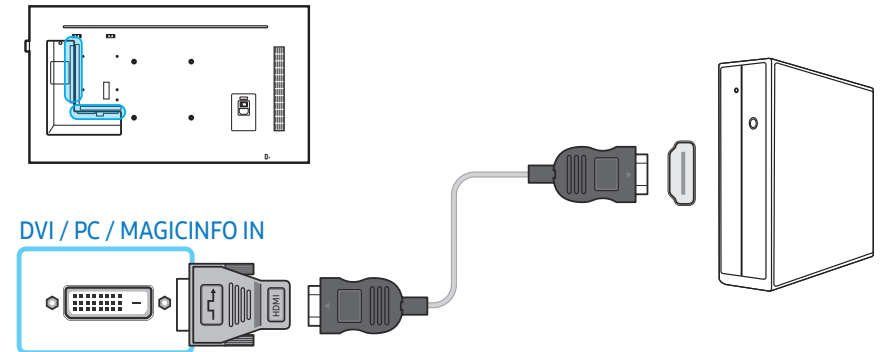

### Подключение с помощью кабеля D-SUB (аналоговый тип)

Внешний вид может различаться в зависимости от устройства.

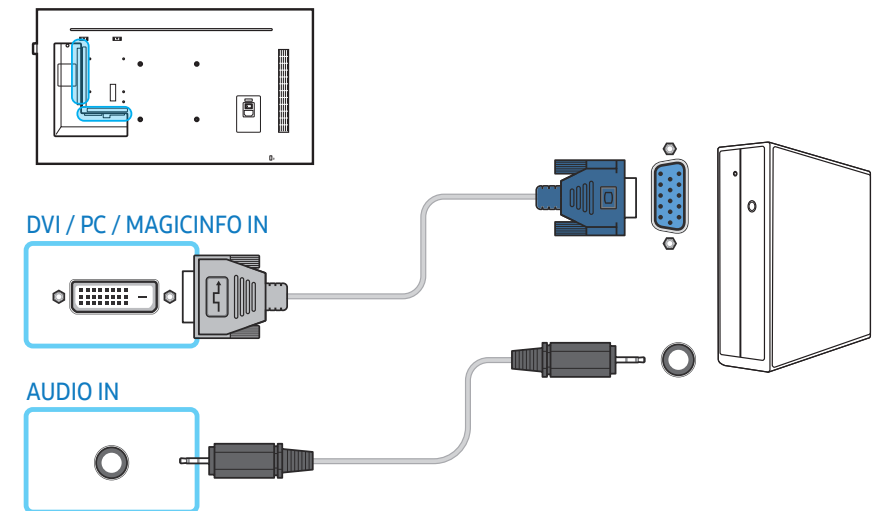

С помощью адаптера D-SUB-DVI порт DVI на устройстве можно использовать в качестве порта D-SUB.

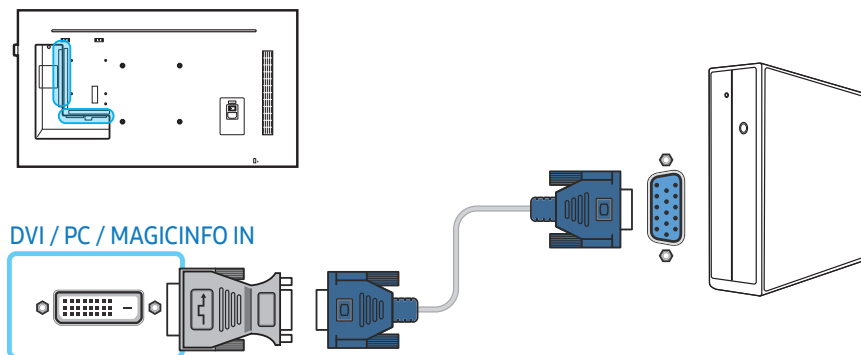

### Подключение с помощью кабеля HDMI-DVI

Внешний вид может отличаться в зависимости от устройства.

После подключения компьютера к устройству с помощью кабеля HDMI-DVI убедитесь, что параметры для воспроизведения видео- и аудиофайлов с компьютера настроены так, как показано ниже.

- **Звук** → задайте для параметра **Звук HDMI** значение **PC(DVI)**
- **Изображение** → задайте для каждого режима экрана значение **Текст** в меню **Реж. изображения**
- **Система** → **Общие** → задайте для параметра **Операт. подкл. HDMI** значение **Выкл.**

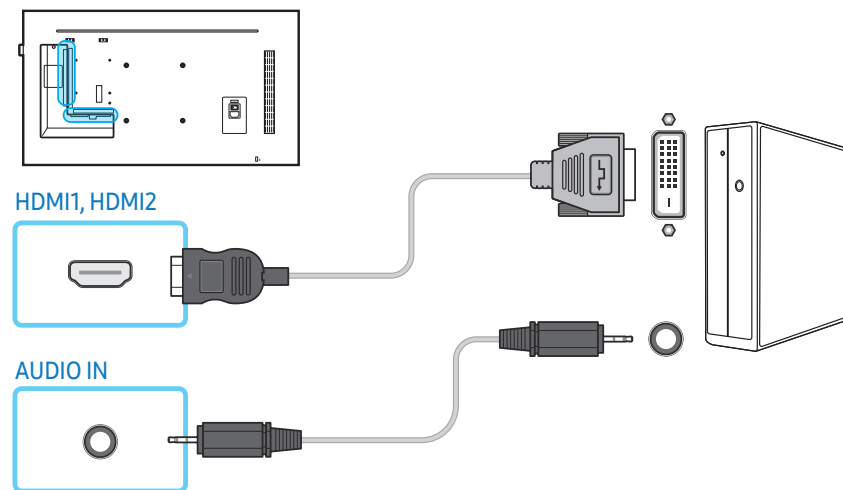



### Подключение с помощью кабеля HDMI

Внешний вид может отличаться в зависимости от устройства.

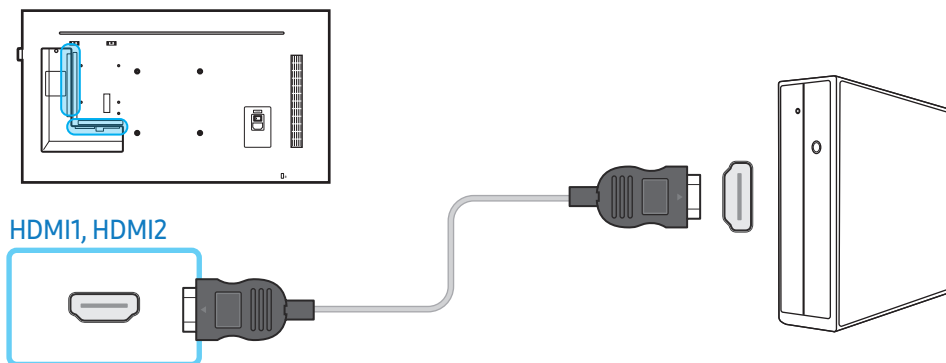

### Подключение с помощью кабеля DP

Внешний вид может отличаться в зависимости от устройства.

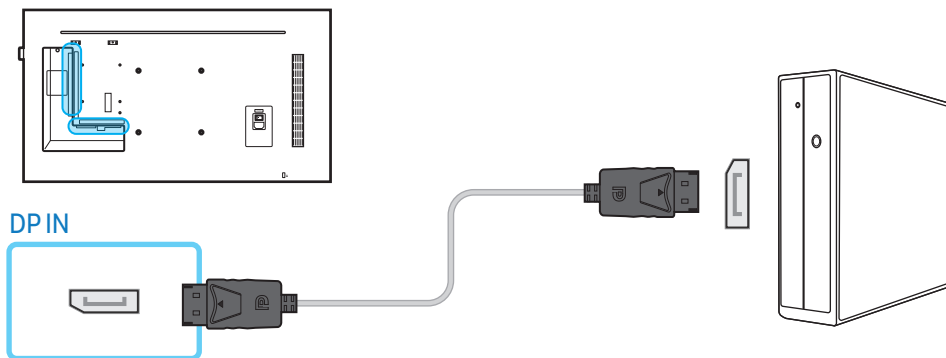

### Особенности использования соединения DP

- Для снижения потребления энергии в режиме ожидания соединение DP прерывается, если устройство выключено или находится в энергосберегающем режиме. Если устройство, находящееся в режиме работы с двумя мониторами, выключено или переходит в энергосберегающий режим, изменения в настройках монитора могут не обновляться. В результате на экран может выводиться изображение с ошибками. При возникновении подобных трудностей установите для параметра **Макс. энергосбер.** значение **Выкл.** перед началом использования устройства.
- Некоторые графические карты несовместимы со стандартом DP, поэтому экран загрузки/Bios Windows может не отображаться, если устройство находится в энергосберегающем режиме. В этом случае необходимо сначала включать устройство, а затем компьютер.
- Интерфейс DisplayPort (DP IN) данного устройства и прилагаемый кабель DP разработаны на основе стандартов VESA. Использование кабеля DP, не соответствующего стандартам VESA, может привести к неправильной работе устройства. Компания Samsung Electronics не несет ответственности за последствия использования кабеля, не отвечающего стандартам VESA. Убедитесь, что используется кабель DP, соответствующий стандартам VESA.

## Подключение через кабель AV

- Не подсоединяйте кабель питания до подсоединения всех остальных кабелей. Прежде чем подсоединять кабель питания, убедитесь, что вы подключили устройство-источник сигналов.
- Можно подключить видеоустройство к вашему устройству с помощью кабеля.
  - Для разных устройств компоненты, необходимые для подключения, могут быть разными.
  - Нажмите кнопку **SOURCE** на пульте дистанционного управления, чтобы изменить источник сигнала.

## Подключение с помощью кабеля HDMI-DVI

Внешний вид может отличаться в зависимости от устройства.

- Если устройство будет подключено к видеоустройству с использованием кабеля HDMI-DVI, звук передаваться не будет. Для решения этой проблемы дополнительно подключите аудиокабель к аудиопортам устройства и видеоустройства.
- После подключения видеоустройства к устройству с помощью кабеля HDMI-DVI убедитесь, что параметры для воспроизведения видео- и аудиофайлов с видеоустройства настроены так, как показано ниже.
  - **Звук** → задайте для параметра **Звук HDMI** значение **AV(HDMI)**
  - **Изображение** → задайте для каждого режима экрана значение **Видео/изобр.** в меню **Реж. изображения**
  - **Система** → **Общие** → задайте для параметра **Операт. подкл. HDMI** значение **Вкл.**

- Поддерживаемые разрешения: 1080p (50/60 Гц), 720p (50/60 Гц), 480p и 576p.

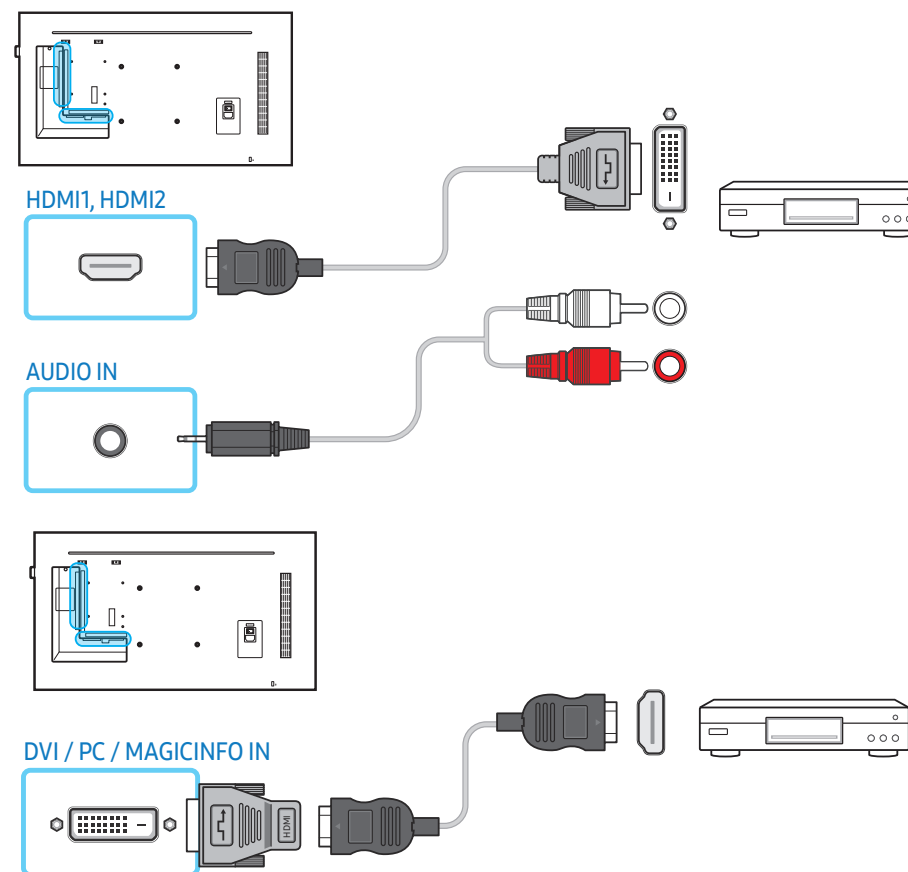

## Подключение с помощью кабеля HDMI (до 1080p)

Внешний вид может отличаться в зависимости от устройства.

- Для получения изображения и звука более высокого качества подключайте изделие к цифровым устройствам с помощью кабеля HDMI.
- По кабелю HDMI передается цифровой видео- и аудиосигнал, поэтому отдельный аудиокабель не требуется.
  - Для подключения изделия к цифровому устройству, у которого отсутствует HDMI-выход, используйте кабель HDMI-DVI и аудиокабель.
- Если к изделию подключено внешнее устройство, в котором используются устаревшая версия HDMI, изображение может отображаться неправильно (если оно вообще отображается) или может не работать звук. При возникновении такой проблемы обратитесь к изготовителю внешнего устройства за сведениями о версии HDMI и, если она устарела, запросите получение обновления.
- Обязательно используйте кабель HDMI толщиной не более 14 мм.
- Следует использовать сертифицированный кабель HDMI. В противном случае изображение может отсутствовать или возникнет ошибка соединения.
- Рекомендуется использовать стандартный высокоскоростной HDMI кабель или кабель HDMI с Ethernet.  
В данном изделии функция Ethernet через HDMI не поддерживается.

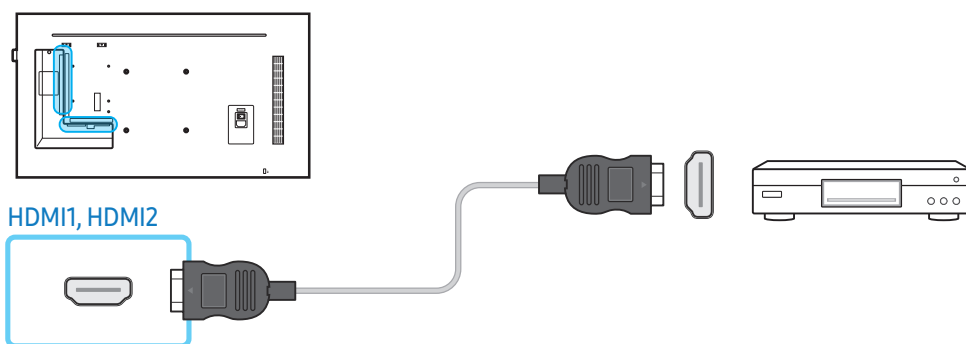

## Подключение аудиосистемы

- Внешний вид может отличаться в зависимости от устройства.
- Для разных устройств компоненты, необходимые для подключения, могут быть разными.

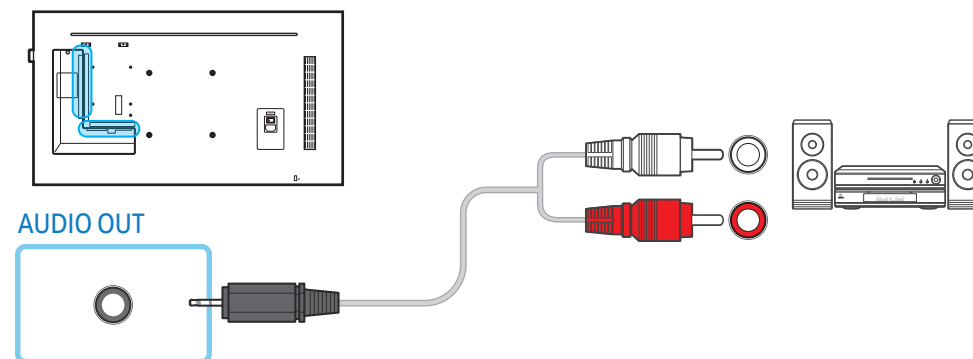

## Подключение через сетевой кабель

- Внешний вид может отличаться в зависимости от устройства.
- Для разных устройств компоненты, необходимые для подключения, могут быть разными.

Используйте для подключения кабель Cat7 (\*типа STP).

- \*Экранированная витая пара.

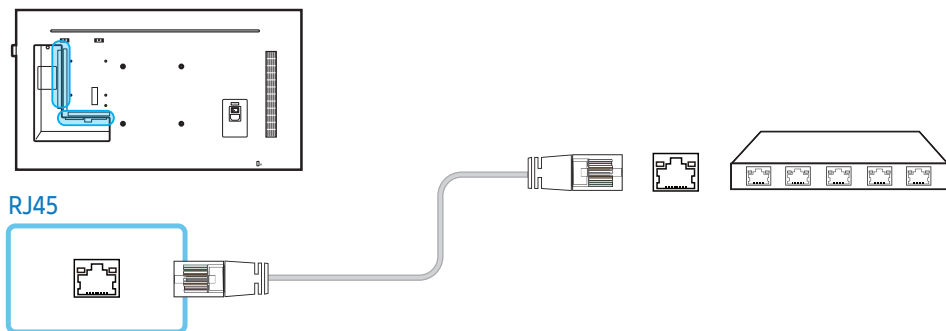

## Выбор источника

### Источник

**SOURCE** → Источник

С помощью параметра **Источник** можно выбирать различные источники, а также изменять названия устройств-источников.

Можно отобразить экран устройства-источника сигнала, подключенного к данному устройству.

Выберите источник в разделе "Список источн.", чтобы отобразить экран этого выбранного источника.

- Источник сигнала можно также изменить с помощью кнопки **SOURCE** на пульте дистанционного управления.
- Если для устройства-источника сигнала, к которому необходимо перейти, будет выбрано неверное значение источника, изображение может отображаться некорректно.

### Правка

**SOURCE** → Источник → ▲ → Правка → [иконка]

Изменение имени и типа подключенного внешнего устройства.

- Список может содержать следующие устройства-источники. Устройства-источники в списке могут отличаться в зависимости от выбранного источника.

[HDMI1](#) / [HDMI2](#) / [DisplayPort](#) / [DVI](#) / [Кабельная приставка](#) / [Игровая консоль](#) / [ПК](#) / [Проигрыватель Blu-ray](#)

- Редактировать следующие источники не представляется возможным.

[MagicInfo S](#) / [Запуск URL-адреса](#) / [Web Browser](#) / [Screen Mirroring](#) / [MagicInfo](#) / [ПК](#)

### Информация

**INFO**

Будут показаны подробные сведения о выбранном внешнем устройстве.

# Программное обеспечение для ПК (Multiple Display Control)

MDC (Multiple Display Control) – это приложение, которое с помощью компьютера позволяет легко управлять одновременно несколькими устройствами отображения.

Дополнительные сведения об использовании программы MDC можно найти в разделе справки после установки программы. Программа MDC доступна на веб-сайте.

## Установка и удаление

### Установка

- Проблемы при установке программы MDC могут быть связаны с видеокартой, материнской платой и сетевой конфигурацией.
- 1 Щелкните программу установки **MDC Unified**.
  - 2 Выберите язык установки. Затем нажмите **"OK"**.
  - 3 Когда отобразится экран **"Welcome to the InstallShield Wizard for MDC\_Unified"**, щелкните **"Next"**.
  - 4 В отобразившемся окне **"License Agreement"** выберите **"I accept the terms in the license agreement"** и щелкните **"Next"**.
  - 5 В отобразившемся окне **"Customer Information"** заполните все информационные поля и щелкните **"Next"**.
  - 6 В отобразившемся окне **"Destination Folder"** выберите путь к каталогу для последующей установки программы и щелкните **"Next"**.
    - Если путь к каталогу не указан, программа будет установлена по пути к каталогу, заданному по умолчанию.
  - 7 В отобразившемся окне **"Ready to Install the Program"** проверьте правильность указанного пути к каталогу для последующей установки программы и щелкните **"Install"**.
  - 8 Отобразится ход выполнения установки.
  - 9 Щелкните **"Finish"** в отобразившемся окне **"InstallShield Wizard Complete"**.
    - Выберите **"Launch MDC Unified"** и щелкните **"Finish"** для немедленного запуска программы MDC.

10 После установки на рабочем столе будет создан ярлык для программы MDC Unified.

- В некоторых компьютерных системах или при наличии некоторых характеристик устройства значок исполняемого файла MDC может не отображаться.
- Если значок исполняемого файла не отображается, нажмите F5.

### Удаление

- 1 Выберите **Панель управления**.
- 2 В меню **Программы** щелкните **Удалить программу**.
- 3 В списке выберите **MDC Unified**.
- 4 Щелкните **Удалить/изменить**.

Последовательность перехода по параметрам меню и их имена могут отличаться в зависимости от версии операционной системы.

## Подключение

### Использование кабеля RS232C

Внешний вид может отличаться в зависимости от устройства.

Последовательный кабель RS232C должен быть подключен к последовательным портам на компьютере и мониторе.

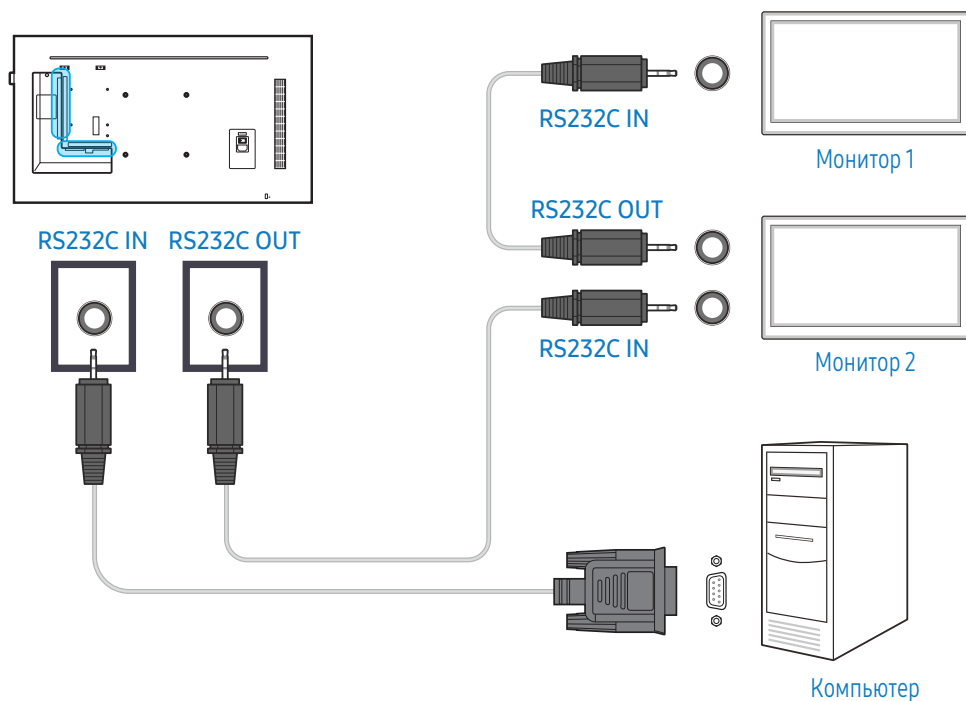

### Использование кабеля Ethernet

Введите IP-адрес главного устройства отображения и подключите устройство к компьютеру. Устройства отображения можно подключить друг к другу с помощью кабеля LAN.

#### Подключение напрямую с использованием кабеля локальной сети

Внешний вид может отличаться в зависимости от устройства.

С помощью порта RJ45 на изделии и портах локальной сети на коммутаторе можно подключить несколько изделий.

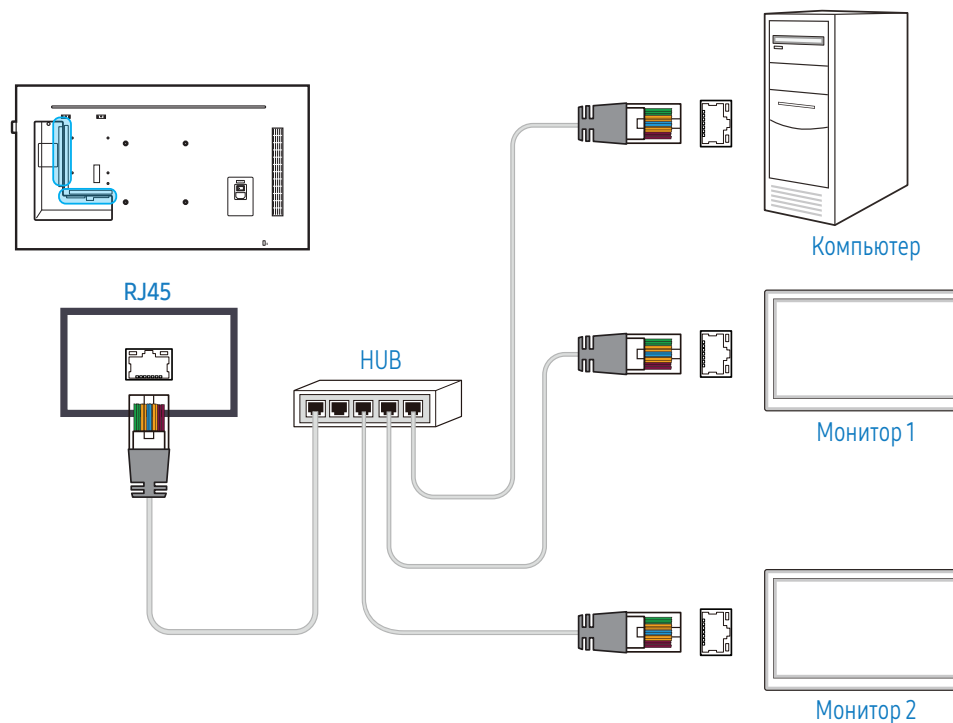

### Перекрестное подключение с использованием кабеля локальной сети

Внешний вид может отличаться в зависимости от устройства.

К изделию можно подключить несколько устройств через порт RS232C IN / OUT.

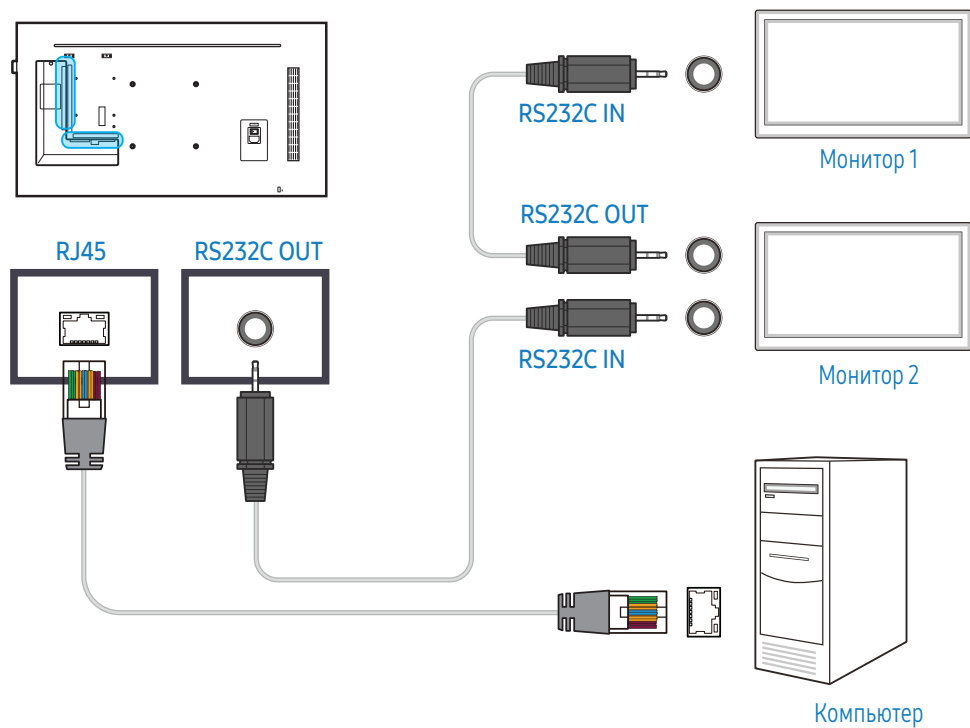

# Домашний экран

## Проиг-тель

HOME → Проиг-тель → 

Возможность воспроизведения самого разного содержимого, например каналов с графиками показа, шаблонов или файлов.

- Чтобы воспользоваться функцией **Проиг-тель**, в меню **Система** выберите для параметра **Воспроизведение** через значение **MagicInfo**.
- Представленное изображение может отличаться в зависимости от модели устройства.

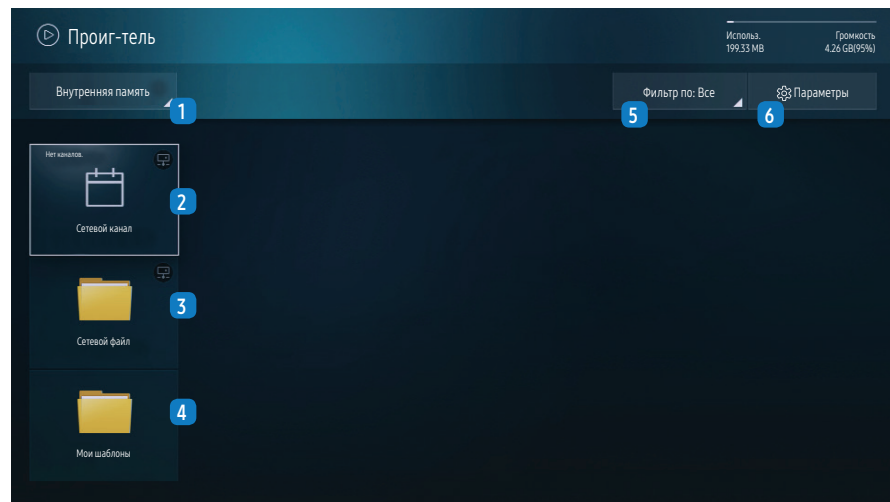

№	Описание
1	Выберите внутреннюю или внешнюю память.

№	Описание
2	<p>Воспроизведение содержимого, шаблонов и расписаний, настроенных на сервере.</p> <ul style="list-style-type: none"> <li>• Сведения о подключении сервера (подтверждение) можно посмотреть на экране меню <b>Проиг-тель</b>. Чтобы во время трансляции сетевого канала посмотреть, подключен ли сервер, на пульте дистанционного управления нажмите кнопку <b>INFO</b>.</li> </ul> <p><b>1</b> Выберите параметр <b>Сетевой канал</b> на экране <b>Проиг-тель</b>. Если в разделе <b>Сетевой канал</b> нет зарегистрированных каналов, на экране появится сообщение <b>Нет каналов</b>.</p> <p><b>2</b> Будет транслироваться <b>Сетевой канал</b>.</p>
3	Воспроизведение содержимого, сохраненного на сервере.
4	Воспроизведение шаблона, сохраненного во внутренней памяти.
5	Выбор типа содержимого в качестве критерия поиска нужного списка содержимого.
6	Настройка различных параметров для <b>Проиг-тель</b> .

## Просмотр содержимого







- 1 Выберите внутреннюю или внешнюю память. На экране появятся файлы из выбранного источника.
- 2 Выберите требуемый файл. На экране отобразится его содержимое. (Дополнительную информацию о совместимых форматах файлов см. в разделе "Форматы файлов, совместимые с проигрывателем".)



## При воспроизведении содержимого

### Кнопки управления на пульте управления

С помощью кнопок управления на пульте дистанционного управления можно проигрывать, приостанавливать или пропускать содержимое списка воспроизведения.

Функции	кнопки
<b>TOOLS</b>	Отображение панели меню.
<b>INFO</b>	Отображение информации о содержимом.
	Переход к следующему файлу или следующей странице.
	Переход к предыдущему файлу или предыдущей странице.
	Воспроизведение или приостановка слайд-шоу или видео.
	Прекращение отображения содержимого и переход на экран проигрывателя.
	Перемотка видео назад.
	Ускоренная перемотка вперед.

### Доступные меню

Для настройки параметров нажмите кнопку **TOOLS** на пульте дистанционного управления во время воспроизведения содержимого.

Меню	Описание
<b>Спис. вос.</b>	Просмотр списка элементов воспроизводимого в данный момент содержимого.
<b>Реж. изображения</b>	Настройка параметров экрана для воспроизводимого содержимого.
<b>Режим звука</b>	Настройка параметров звука для воспроизводимого содержимого.
<b>Повтор</b>	Настройка режима повтора.

Меню	Описание
<b>Фоновая музыка</b>	Настройка воспроизведения фоновой музыки во время отображения содержимого.
<b>Сброс</b>	Сброс настроек фоновой музыки.
<b>Пауза</b>	Приостановка воспроизведения фоновой музыки.
<b>Предыдущий</b>	Воспроизведение предыдущей фоновой музыкальной композиции в списке.
<b>Далее</b>	Воспроизведение следующей фоновой музыкальной композиции в списке.

Параметры **Сброс**, **Пауза**, **Предыдущий**, **Далее** будут доступны для выбора только после настройки фоновой музыки.

## Форматы файлов, совместимые с проигрывателем

- Поддерживаемые системы файлов включают FAT32 и NTFS.
- Не поддерживается воспроизведение файлов, вертикальное или горизонтальное разрешение которых превышает максимально допустимое.
- Проверьте вертикальное и горизонтальное разрешение файла.
- Проверьте поддерживаемые типы и версии видео- и аудиокодеков.
- Проверьте поддерживаемые версии файлов.
  - Поддерживается технология PowerPoint вплоть до версий 97 – 2007.
- Распознается только последнее подключенное USB-устройство.

## Многокадровость сетевого расписания

### Ограничения воспроизведения

- Одновременно можно воспроизводить не более двух видеофайлов (**Видео**).
- В портретном режиме воспроизведения одновременно может воспроизводиться только один видеофайл.

- При работе с файлами **Office** (файлы PPT и Word) и **PDF** одновременно поддерживается только один тип файлов.
- Файлы LFD(.lfd) не поддерживаются.

#### Ограничения звукового выхода

- Невозможно использовать более одного звукового выхода.
- Приоритет воспроизведения: сетевая BGM > локальная BGM > видеофайл в основном кадре, выбранном пользователем.
  - Сетевая BGM: параметры можно настроить в шаге 1 при создании расписания сервера.
  - Местная BGM: Настройка параметров BGM осуществляется с помощью инструментов, отображаемых после нажатия кнопки **TOOLS** во время работы **Проиг-тель**.
  - Главный кадр, выбранный пользователем: параметры главного кадра можно настроить в шаге 2 при создании расписания сервера.

#### Файлы шаблона или файлы LFD(.lfd)

##### Ограничения

- Убедитесь, что распределенная папка (содержимое/расписания) существует в памяти **Внутренняя / USB**.

##### Ограничения воспроизведения

- Может воспроизводиться не более двух видеофайлов (**Видео**).
- При работе с файлами **Office** (файлы PPT и Word) и **PDF** одновременно поддерживается только один тип файлов.
- Невозможно одновременно воспроизводить несколько видео (**Видео**) на одном дисплее видеотабло.

##### Ограничения звукового выхода

- Невозможно использовать более одного звукового выхода.
- Приоритет воспроизведения: сетевая BGM > локальная BGM > видеофайл в основном кадре, выбранном пользователем.

## Содержание

Расширение файла	Контейнер	Видеокодек	Разрешение	Частота кадров (кадров в секунду)	Скорость передачи данных (Мбит/с)	Аудиокодек
*.avi	AVI	H.264 BP/MP/HP	4096 x 2160	4096 x 2160: 24	40	AC3
*.mkv	MKV			3840 x 2160: 30		LPCM
*.asf	ASF	HEVC (H.265 –		60	80	ADPCM(IMA, MS)
*.wmv	MP4	Основной, Основной10,				AAC
*.mp4	3GP	Основной4:2:2 10)				HE-AAC
*.mov	MOV	Motion JPEG		30	80	WMA
*.3gp	FLV	MVC	1920 x 1080	60	20	DD+
*.vro	VRO	DivX 3.11 / DivX 4 / DivX 5 /				MPEG(MP3)
*.mpg	VOB	DivX 6				DTS (Core, LBR)
*.mpeg	PS	MPEG4 SP/ASP				G.711(A-Law, $\mu$ -Law)
*.ts	TS	Window Media Video v9				
*.tp	SVAF	(VC1)				
*.trp		MPEG2				
*.mov		MPEG1				
*.flv		Microsoft MPEG-4 v1, v2, v3		30	20	
*.vob		Window Media Video				
*.svi		v7(WMV1), v8(WMV2)				
*.m2ts		H 263 Sorrenson				
*.mts		VP6				
*.divx						
*.webm	WebM	VP8	1920 x 1080	90	20	Vorbis
		VP9	4096 x 2160	4096 x 2160: 24	20	
				3840 x 2160: 30		
*.rmvb	RMVB	RV8/9/10 (RV30/40)	1920 x 1080	60	20	RealAudio 6

## Видео

- 3D-видео не поддерживается.
- Содержимое с разрешением больше указанного в приведенной выше таблице не поддерживается.
- Воспроизведение видео со скоростью передачи в битах или частотой кадров, превышающими указанные в таблице выше значения, может быть неравномерным.
- Если в содержимом или контейнере есть ошибки, видео не будет воспроизводиться или будет воспроизводиться некорректно.
- Некоторые USB- или цифровые камеры могут быть не совместимы с плеером.
- Поддержка до H.264уровня 4.1
- Форматы H.264 FMO / ASO / RS, VC1 SP / MP / AP L4 и AVCCHD не поддерживаются.
- Для всех видеокодеков, кроме MVC, VP8, VP6:
  - ниже 1280 x 720: не более 60 кадров
  - выше 1280x720: не более 30 кадров
- GMS 2 более новой версии не поддерживается.
- Поддержка только спецификации BD MVC.
- Если для воспроизведения видео на мониторе используются несовместимые кодеки или установлено разрешение 1080 x 1920, одновременное воспроизведение нескольких видеофайлов не поддерживается.
- При воспроизведении только одного видеофайла режим Seamless не поддерживается в следующих случаях:
  - Несовместимый кодек (MVC, VP3, MJPEG) ⇔ Несовместимый кодек
  - Несовместимый кодек ⇔ Совместимый кодек
  - Разрешение файла не совпадает с разрешением монитора
  - Частота кадров не совпадает с частотой монитора

## Аудио

- Воспроизведение звука со скоростью передачи в битах или частотой кадров, превышающими указанные в таблице выше значения, может быть прерывистым.
- Если в содержимом или контейнере есть ошибки, аудио не будет воспроизводиться или будет воспроизводиться некорректно.
- Некоторые USB- или цифровые камеры могут быть не совместимы с плеером.
- Поддерживает WMA 10 Pro с каналами вплоть до версии 5.1. WMA Lossless не поддерживается.
- QCELP, AMR NB/WB не поддерживаются.

## Изображения

- Поддерживаемый формат файлов изображений: JPEG, PNG, BMP
  - Поддерживаются файлы BMP с глубиной цвета 8, 24 и 32 бита.
- Максимальное разрешение: 4096 x 4096
- Максимальный поддерживаемый размер файла: 20 МБ
- Переходные эффекты: 9 эффектов ([Исчезн. 1](#), [Исчезн. 2](#), [Жалюзи](#), [Спираль](#), [Шашки](#), [Линейный](#), [Ступени](#), [Появление](#), [Случайно](#))

## Power Point

- Поддерживаемые форматы документов:
  - Расширение: ppt, pptx
  - Версия: Office 97 - Office 2007

- Неподдерживаемые функции:
  - Эффект анимации
  - 3D-фигуры (которые будут отображаться в режиме 2D)
  - Нижний и верхний колонтитулы (некоторые подэлементы не поддерживаются)
  - Word Art
  - Наложение
    - Может произойти ошибка группового наложения.
  - Office 2007
    - Некоторые графические элементы SmartArt не поддерживаются. Поддерживаются 97 из 115 субэлементов.
  - Вставка объектов
  - Символы половинной ширины
  - Межбуквенный интервал
  - Таблицы
  - Вертикальный текст
    - Некоторые субэлементы не поддерживаются
  - Примечания к слайдам и раздаточные материалы

## PDF

- Поддерживаемые форматы документов:
  - Расширение: pdf
- Неподдерживаемые функции:
  - Содержимое размером менее 1 пиксела не поддерживается из-за возможного ухудшения функциональности.
  - Содержимое с маскированным изображением или разделенным изображением не поддерживается.
  - Содержимое с повернутым текстом не поддерживается.
  - Эффекты 3D-теней не поддерживаются.
  - Некоторые символы не поддерживаются (специальные символы могут отображаться некорректно)

## WORD

- Поддерживаемые форматы документов:
  - Расширение: .doc, .docx
  - Версия: Office 97 - Office 2007
- Неподдерживаемые функции:
  - Фоновый эффект страницы
  - Некоторые стили абзацев
  - Word Art
  - Наложение
    - (может произойти ошибка группового наложения)
  - 3D-фигуры (которые будут отображаться в режиме 2D)
  - Office 2007
    - Некоторые графические элементы SmartArt не поддерживаются. Поддерживаются 97 из 115 субэлементов.
  - Таблицы
  - Символы половинной ширины
  - Межбуквенный интервал
  - Вертикальный текст
    - Некоторые субэлементы не поддерживаются
  - Примечания к слайдам и раздаточные материалы

## Файлы шаблона

- Функции создания/редактирования/воспроизведения доступны только в [Шаблон](#).

## LFD

- Поддержка в режимах [Сетевой канал](#) и [Локальный канал](#)
- Поддерживаемые форматы документов:
  - Расширение: .lfd

## Расписание

HOME → Расписание → 

График воспроизведения содержимого можно проверить на сервере путем импорта этого содержимого с внешнего запоминающего устройства либо же на мобильном устройстве.



№	Описание
1	Выберите сервер или внешнюю память.
2	Посмотрите еженедельный график воспроизведения содержимого. Выберите просмотр подробной информации о каждом событии.
3	Посмотрите эскиз и краткое описание содержимого.

## Запуск URL-адреса

HOME → Запуск URL-адреса → 

Представленное изображение может отличаться в зависимости от модели устройства.

Для получения подробной информации об использовании функции [Запуск URL-адреса](#) обратитесь к продавцу изделия.

- Чтобы воспользоваться функцией [Запуск URL-адреса](#), в меню [Система](#) выберите для параметра [Воспроизведение через](#) значение [Запуск URL-адреса](#).

## Настройки запуска URL-адреса

HOME → Настройки запуска URL-адреса → 

С помощью [Настройки запуска URL-адреса](#) можно устанавливать/удалять веб-приложения, настраивать [Настройка тайм-аута](#) и выбирать [Режим разработчика](#).

- [Установить веб-приложение](#): установка веб-приложения с помощью ввода адреса.
- [Установить с устройства USB](#): установка веб-приложения с устройства хранения USB.
- [Удалить](#): удаление установленного веб-приложения.
- [Настройка тайм-аута](#): выбор тайм-аута подключения к URL-адресу.
- [Режим разработчика](#): выбор настройки режима разработчика.

## Клонировать продукт

HOME → Клонировать продукт → 

Экспорт настроек устройства на внешнее запоминающее устройство. Настройки также можно импортировать из внешнего запоминающего устройства.

Данная функция полезна, если аналогичные параметры необходимо назначить нескольким продуктам.

## Если файл-дубликат не найден на внешнем запоминающем устройстве

- 1 Подключите внешнее запоминающее устройство и запустите функцию [Клонировать продукт](#).

- 2 На экране появится сообщение **Файл клонирования не найден на внешнем запоминающем устройстве. Экспортировать настройки этого устройства на внешнее запоминающее устройство?**.
- 3 Для экспорта настроек выберите **Экспорт**.

### Если файл-дубликат найден на внешнем запоминающем устройстве

- 1 Подключите внешнее запоминающее устройство и запустите функцию **Клонировать продукт**.
- 2 На экране появится сообщение **Найден файл клонирования. Выберите параметр..**
- 3 Выберите **Клонировать с внешнего устройства хранения** или **Клонировать на внешнее устройство хранения**.
  - **Клонировать с внешнего устройства хранения**: копирование на монитор настроек, сохраненных на внешнем запоминающем устройстве.
  - **Клонировать на внешнее устройство хранения**: копирование настроек монитора на внешнее запоминающее устройство.

После завершения процесса настройки будет выполнена автоматическая перезагрузка продукта.

## Настройки ID

**HOME** → **Настройки ID** → 

Назначение кода для устройства.

### ИД устройства

Введите идентификатор устройства, к которому подключен кабель ввода, обеспечивающий прием входного сигнала. (Диапазон: 0–224)

- Нажмите **▲/▼**, чтобы выбрать число, затем нажмите .
- С помощью цифровых кнопок на пульте дистанционного управления введите необходимый идентификатора.

### Автоустановка ID устр.

Эта функция автоматически присваивает ID устройству, подключенному с помощью кабеля RS232C. При подключении нескольких устройств эту функцию необходимо включить только на первом или последнем устройстве.

### Кабель подключения к ПК

Выберите способ подключения к MDC для получения сигнала MDC.

- **Кабель RS232C**  
Обмен данными с MDC через стереокабель RS232C.
- **Сеть RJ-45 (LAN)/Wi-Fi**  
Обмен данными с MDC через кабель RJ45 или сеть Wi-Fi.

## Видеотабло

НОМЕ → Видеотабло → 

Назначение кода для устройства.

Настройка компоновки нескольких дисплеев, соединенных вместе и образующих видеотабло.

С помощью этой функции можно также отображать часть целого изображения или отображать одно и то же изображение на каждом из подключенных дисплеев.

Сведения о настройке отображения нескольких изображений можно посмотреть в справке программы MDC или в руководстве пользователя к программе MagicInfo. Некоторые модели могут не поддерживать функцию MagicInfo.

### Видеотабло

Функцию **Видеотабло** можно активировать или деактивировать.

Чтобы организовать расположение дисплеев в виде видеотабло, выберите **Вкл.**

### Горизон. x Вертикал.

Эта функция позволяет автоматически разделять дисплей видеотабло с учетом конфигурации матрицы видеотабло.

Введите матрицу видеотабло.

Дисплей видеотабло разделяется с учетом выбранной матрицы. Количество устройств отображения по вертикали и горизонтали можно задать в диапазоне 1–15.

Дисплей видеотабло можно разделить максимум на 16 экранов.

Функция **Горизон. x Вертикал.** доступна только при выборе для параметра **Видеотабло** значения **Вкл.**

### Положение экрана

Для переконфигурации разделения экранов с помощью функции **Положение экрана** установите их число в матрице для каждого изделия.

При выборе параметра **Положение экрана** будет отображаться матрица видеотабло с указанием заданного для изделий числа экранов, образующих это видеотабло.

Для перегруппировки изделий воспользуйтесь кнопками со стрелками на пульте дистанционного управления, чтобы назначить для того или иного изделия другое нужное число экранов. Нажмите кнопку .

- **Все дисплеи:** установка положений экрана для всех дисплеев. В этом случае не потребуется настраивать функцию "видеотабло" на каждом дисплее отдельно.
- **Текущие дисплеи:** установка положений экрана только для данного дисплея.

С помощью функции **Положение экрана** можно разделить экран на 16 представлений (15 x 15). Максимальное количество представлений при подключении устройств с помощью DP Loopout также равно 16.

- Функция **Положение экрана** доступна только при выборе для параметра **Видеотабло** значения **Вкл.**
- Для использования этой функции необходимо выполнить настройку **Горизон. x Вертикал.**

### Формат

Выбор порядка отображения изображений на дисплее видеотабло.

- **Полн.:** полноэкранное отображение изображений без полей.
- **Обычный:** отображение изображений с оригинальным соотношением сторон, без увеличения или уменьшения их размера.

Функция **Формат** доступна только при выборе для параметра **Видеотабло** значения **Вкл.**

## Состояние сети

НОМЕ → Состояние сети → 

Проверьте текущую сеть и подключение к Интернету.



## Реж. изображения

HOME → Реж. изображения → 

Выберите режим изображения ([Реж. изображения](#)), соответствующий условиям эксплуатации данного изделия.

Режим [Видео/изобр.](#) улучшает качество изображения, получаемого с видеоустройства. Режим [Текст](#) улучшает качество изображения, получаемого с компьютера.

- [Магазин и торговый центр](#)  
Подходит для торговых центров.
  - В зависимости от режима изображения выберите параметр [Видео/изобр.](#) или [Текст](#).
- [Офис и школа](#)  
Подходит для офисов и школ.
  - В зависимости от режима изображения выберите параметр [Видео/изобр.](#) или [Текст](#).
- [Терминал и станция](#)  
Подходит для автовокзалов и железнодорожных станций.
  - В зависимости от режима изображения выберите параметр [Видео/изобр.](#) или [Текст](#).
- [Видеотабло](#)  
Подходит для мест, где используется дисплей видеотабло.
  - В зависимости от режима изображения выберите параметр [Видео/изобр.](#) или [Текст](#).
- [Калибровка](#)  
В этом режиме применяются настройки яркости, цвета и гаммы, настроенные с помощью программы калибровки цветов [Advanced Colour Management](#).
  - Чтобы правильно применить режим [Калибровка](#), настройте параметры качества изображения, такие как яркость, цвет и гамма, используя программу калибровки цветов [Advanced Colour Management](#).
  - Для загрузки программы [Advanced Colour Management](#) перейдите по адресу [www.samsung.com/displaysolutions](http://www.samsung.com/displaysolutions).

## Таймер вкл./выкл.

HOME → Таймер вкл./выкл. → 

Перед использованием этой функции необходимо настроить параметр [Часы](#).

### Вкл.

С помощью функции [Вкл.](#) можно настроить автоматическое включение изделия в указанное время и день.

Устройство включится с указанным уровнем громкости или обозначенным источником входного сигнала.

установка таймера включения путем выбора одного из семи вариантов. Перед установкой таймера проверьте, что установлено правильное время. ([Таймер включения 1 - Таймер включения 7](#))

- [Установка](#): Выберите [Выкл.](#), [Один раз](#), [Ежедн.](#), [Пн~Пт](#), [Пн~Сб](#), [Сб~Вс](#) или [Ручной](#).  
При выборе значения [Ручной](#) можно указать дни, в которые будет включаться ваше изделие с помощью функции [Вкл.](#).
  - Флажками обозначаются выбранные дни.
- [Время](#): установка значений часов и минут. Для ввода чисел используйте цифровые кнопки или [▲/▼](#). Для перехода между полями ввода используйте кнопки [◀/▶](#).
- [Громк.:](#) установка уровня громкости. Для изменения уровня громкости используйте кнопки со стрелками вверх и вниз.
- [Источник](#): выбор предпочитаемого источника звука.
- [Содержание](#): выбор определенного содержимого из внутренней или внешней памяти.

Параметр [Содержание](#) доступен только при выборе для источника варианта [Внутренняя/USB](#).

- Если на карте памяти USB нет музыкальных файлов или выбрана папка без музыкальных файлов, функция таймера не будет работать правильно.
- Если на карте памяти USB имеется только один файл изображения, функция **Слайд-шоу** будет недоступна.
- Нельзя выбрать папку со слишком длинным именем. Поддерживается до 255 символов.
- При работе с функцией **Вкл.** рекомендуется использовать карту памяти USB и устройство для считывания нескольких карт памяти.
- Функция **Вкл.** может не работать с устройствами USB со встроенным аккумулятором, проигрывателями MP3 или портативными медиапроигрывателями отдельных производителей, поскольку изделию может потребоваться слишком много времени на распознавание таких устройств.

## Выкл.

Настройте таймер включения (**Выкл.**), выбрав один из семи вариантов.

(**Таймер выключения 1 - Таймер выключения 7**)

- **Установка:** Выберите **Выкл.**, **Один раз**, **Ежедн.**, **Пн~Пт**, **Пн~Сб**, **Сб~Вс** или **Ручной**.  
При выборе значения **Ручной** можно указать дни, в которые будет выключаться ваше изделие с помощью функции **Выкл.**.
  - Флажками обозначаются выбранные дни.
- **Время:** установка значений часов и минут. Для ввода чисел используйте цифровые кнопки или **▲/▼**. Для перехода между полями ввода используйте кнопки **◀/▶**.

## Бегущая строка

**HOME** → **Бегущая строка** → 

Введите текст при показе видео или изображения и отобразите его на экране.

- **Выкл. / Вкл.**
- **Сообщ.:** ввод сообщения для отображения на экране.
- **Время:** настройка параметров **Время начала** и **Время окончания** для отображения **Сообщ.**.
- **Выбор шрифта:** выбор параметров шрифта для сообщения.
- **Положение:** выбор ориентации для отображения **Сообщ.**.
- **Прокрутка:** Выбор параметров прокрутки **Направление** и **Скорость** сообщения.
- **Просмотр:** предварительный просмотр настроек титров.

## Утверждение подключенного устройства с сервера

Перед утверждением устройства выполните настройку **Сетевые настройки сервера**.

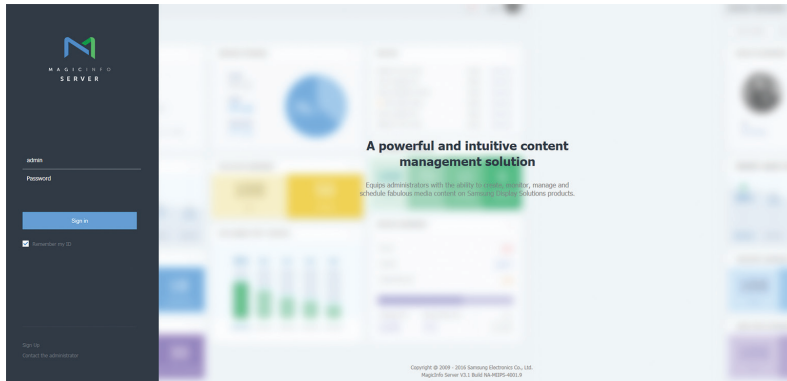

- 1 Получите доступ к серверу, назначенному для устройства.
- 2 Введите идентификатор и пароль для входа.

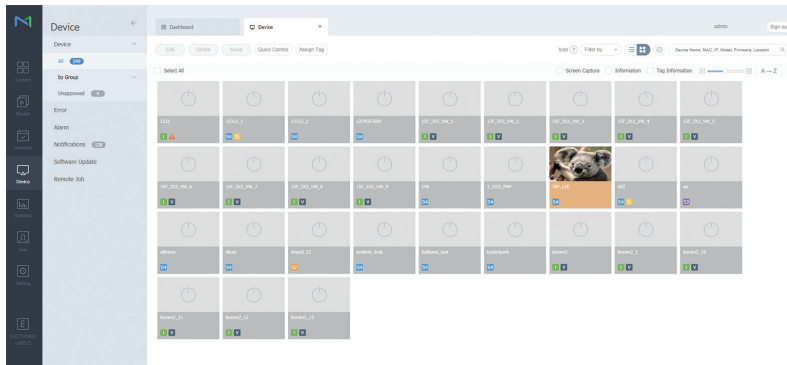

- 3 В панели бокового меню выберите **Device**.

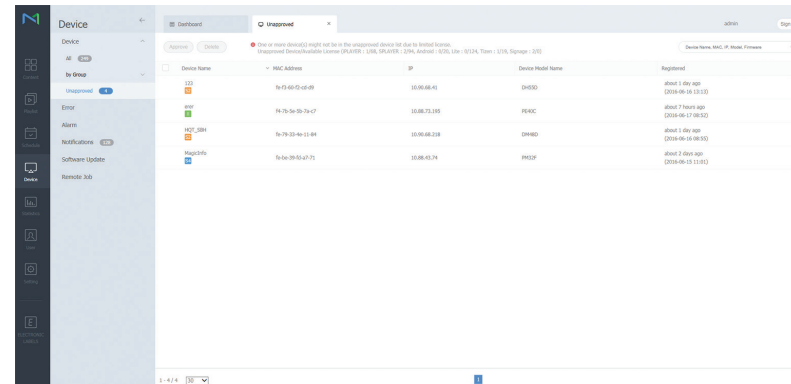

- 4 В подменю выберите пункт **Unapproved**.
- 5 Выберите устройство из списка и нажмите кнопку **Approve**.

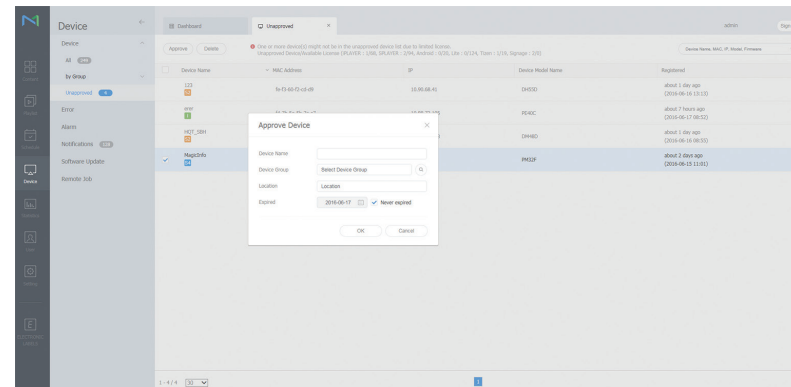

- 6 Введите информацию, необходимую для подтверждения устройства.
  - **Device Name**: Введите имя устройства.
  - **Device Group**: выберите **Q**, чтобы указать группу.
  - **Location**: Укажите текущее местоположение устройства.
  - **Expired**: укажите дату окончания действия утверждения устройства. Чтобы не указывать дату окончания действия, выберите вариант **Never expired**.
  - При нажатии кнопки **INFO** на пульте дистанционного управления во время выполнения сетевого расписания будет показана информация о расписании. Посмотрите ИД устройства в сведениях, чтобы удостовериться в подключении правильного устройства.

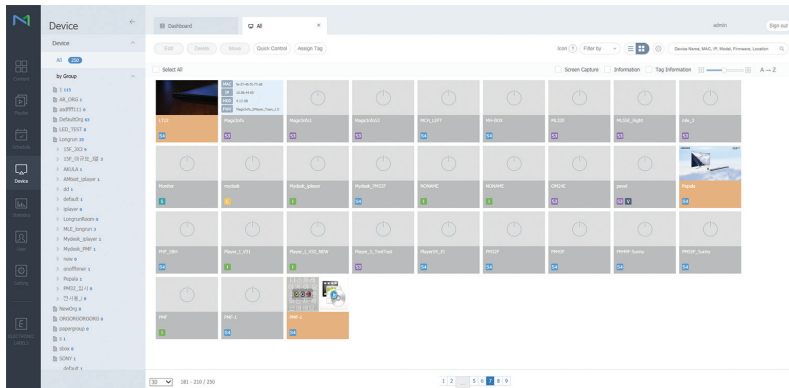

- 7 Выберите меню **All**, чтобы проверить регистрацию устройства.
- 8 Когда устройство утверждено сервером, зарегистрированное в выбранной группе расписание загружается на устройство. Расписание выполняется после загрузки.

- Для получения дополнительных сведений о настройке расписания см. "Руководство пользователя сервера MagicInfo".
- Если устройство удалено из списка утвержденных сервером устройств, устройство будет перезагружено для сброса настроек.

## Настройка текущего времени

Расписание может не выполняться, если время, установленное на устройстве, отличается от текущего времени сервера.

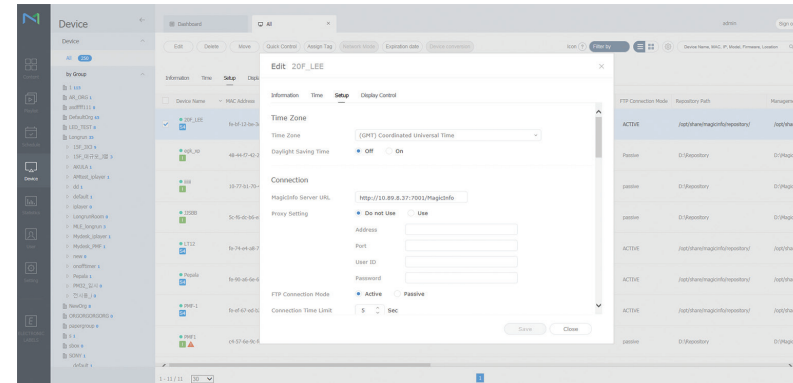

- 1 В панели бокового меню выберите **Device**.
- 2 Выберите устройство.
- 3 Выберите **Edit** → **Setup**.
- 4 Выберите **Time Zone**.
  - При первом подключении к серверу время на изделии устанавливается в соответствии со временем по Гринвичу в регионе, в котором установлен сервер.
  - Время на изделии можно изменить с сервера.
  - Выключение и последующее включение изделия позволяет восстановить полученные с сервера последний раз параметры времени.

- Для получения дополнительных сведений об управлении временем (создание расписаний, управление выходными днями и т. д.) см. "Руководство пользователя сервера MagicInfo".

# Меню

## Настройка экрана

### Изображение ▼

№2	№3	Описание
Реж. изображения	Магазин и торговый центр / Офис и школа / Терминал и станция / Видеотабло / Калибровка	<p>Выберите режим изображения (<b>Реж. изображения</b>), соответствующий условиям эксплуатации данного изделия.</p> <p>Режим <b>Видео/изобр.</b> улучшает качество изображения, получаемого с видеоприбора. Режим <b>Текст</b> улучшает качество изображения, получаемого с компьютера.</p> <ul style="list-style-type: none"> <li>• <b>Калибровка</b> В этом режиме применяются настройки яркости, цвета и гаммы, настроенные с помощью программы калибровки цветов <b>Advanced Colour Management</b>. <ul style="list-style-type: none"> <li>– Чтобы правильно применить режим <b>Калибровка</b>, настройте параметры качества изображения, такие как яркость, цвет и гамма, используя программу калибровки цветов <b>Advanced Colour Management</b>.</li> <li>– Для загрузки программы <b>Advanced Colour Management</b> перейдите по адресу <a href="http://www.samsung.com/displaysolutions">www.samsung.com/displaysolutions</a>.</li> </ul> </li> </ul>
	<b>Подсветка/Контраст/Яркость/Четкость</b> / <b>Цвет / Тон (G/R)</b>	<p>В изделии есть несколько вариантов настройки качества изображения.</p> <ul style="list-style-type: none"> <li>• При внесении изменений в значения параметров <b>Подсветка, Контраст, Яркость, Четкость, Цвет</b> или <b>Тон (G/R)</b> OSD также будет отрегулировано соответствующим образом.</li> <li>• Для каждого внешнего устройства, подключенного к изделию в качестве источника сигнала, можно настроить и сохранить параметры.</li> <li>• Снижение яркости изображения уменьшает потребление электроэнергии.</li> </ul>
Цветовая темп-ра		<p>Настройка температуры цвета (красный/зеленый/синий). (Диапазон: 2800K–16000K)</p> <ul style="list-style-type: none"> <li>• Функция активна, если для <b>Оттенок</b> установлено значение <b>Выкл.</b></li> <li>• Функция <b>Цветовая темп-ра</b> будет неактивна, если для параметра <b>Реж. изображения</b> установлено значение <b>Калибровка</b>.</li> </ul>
Баланс белого	По 2 точкам	Управление балансом белого с интервалом в 2 точки путем настройки яркости красного, зеленого и синего цветов.

## Изображение ▼

№2	№3	Описание
	<a href="#">По 10 точкам</a>	<p>Управление балансом белого с интервалом в 10 точки путем настройки яркости красного, зеленого и синего цветов.</p> <ul style="list-style-type: none"> <li>Некоторые внешние устройства могут не поддерживать данную функцию.</li> <li>Функция активна, если для <a href="#">Реж. изображения</a> установлено значение <a href="#">Офис и школа (Видео/изобр.)</a>.</li> </ul>
<a href="#">Гамма</a>		<p>Настройка интенсивности основных цветов.</p> <ul style="list-style-type: none"> <li>Если для <a href="#">Реж. изображения</a> установлено значение <a href="#">Калибровка</a>, функция <a href="#">Гамма</a> будет неактивна.</li> </ul>
<a href="#">Значение калибровки</a>		<p>Выбор отображения параметров яркости, цвета и гаммы, настроенных с помощью программы калибровки цветов <a href="#">Advanced Colour Management</a>, в информационном и рекламном режимах.</p> <ul style="list-style-type: none"> <li>Для загрузки программы <a href="#">Advanced Colour Management</a> перейдите по адресу <a href="http://www.samsung.com/displaysolutions">www.samsung.com/displaysolutions</a>.</li> <li>Если для <a href="#">Реж. изображения</a> установлено значение <a href="#">Калибровка</a>, функция <a href="#">Значение калибровки</a> будет неактивна.</li> </ul>
<a href="#">Дополнительные параметры</a>	<a href="#">Автоконтраст</a>	Регулировка контраста экрана.
	<a href="#">Черный тон</a>	Выбор уровня черного для регулировки глубины экрана.
	<a href="#">Телесный оттенок</a>	Выделить розовым <a href="#">Телесный оттенок</a> .
	<a href="#">Режим только RGB</a>	Отображает цвета <a href="#">Красный</a> , <a href="#">Зеленый</a> и <a href="#">Синий</a> для точной настройки тона и степени насыщенности.
	<a href="#">Цвет. пространство</a>	<p>Позволяет настроить гамму и разнообразие цветов (цветовое пространство), доступных для создания изображения.</p> <ul style="list-style-type: none"> <li>Для настройки параметров <a href="#">Цвет</a>, <a href="#">Красный</a>, <a href="#">Зеленый</a>, <a href="#">Синий</a> и <a href="#">Сброс</a> установите для <a href="#">Цвет. пространство</a> значение <a href="#">Пользов-кий</a>.</li> </ul>
	<a href="#">HDMI UHD Colour</a>	<p>Для оптимизации качества изображения для подключений HDMI UHD функция должна быть включена. Доступна для <a href="#">HDMI1</a>, <a href="#">HDMI2</a> и <a href="#">DisplayPort</a>.</p> <ul style="list-style-type: none"> <li>Если этот параметр включен, поддерживаться будут только продукты UHD.</li> <li>Если этот параметр включен, для всех продуктов в сквозном подключении должны быть выбраны аналогичные настройки.</li> </ul>
	<a href="#">Подсветка движения</a>	<p>Снижение потребления электроэнергии за счет уменьшения яркости экрана, когда изображение на экране находится в движении.</p> <ul style="list-style-type: none"> <li>Функция активна, если для <a href="#">Реж. изображения</a> установлено значение <a href="#">Терминал и станция (Видео/изобр.)</a>.</li> </ul>

## Изображение ▼

№2	№3	Описание
Параметры изображения	Оттенок	<p>Выберите наиболее подходящий оттенок отображения.</p> <ul style="list-style-type: none"> <li>• Если для <b>Реж. изображения</b> установлено значение <b>Калибровка</b>, функция <b>Оттенок</b> будет неактивна.</li> <li>• Для каждого внешнего устройства, подключенного к изделию в качестве источника сигнала, можно отдельно настроить и сохранить параметры.</li> </ul>
	Цифр. фильтр шумов	<p>Чтобы уменьшить статические помехи и остаточные изображения, которые могут появиться на экране вашего изделия при слабом сигнале трансляции, можно активировать функцию <b>Цифр. фильтр шумов</b>.</p> <ul style="list-style-type: none"> <li>• Зеленая полоса свидетельствует о максимальной интенсивности принимаемого сигнала.</li> <li>• Если сигнал слабый, попробуйте все варианты для получения наилучшего изображения.</li> </ul>
	Уровень черного HDMI	<p>Выбор уровня черного для настройки глубины экрана.</p>
	Режим "Фильм"	<p>Данный режим подходит для просмотра кинофильмов.</p> <p>Настройка изделия на автоматическое распознавание и обработку сигнала из всех источников и настройка оптимального качества изображения.</p> <ul style="list-style-type: none"> <li>• Доступна в режиме <b>HDMI (1080i)</b>.</li> </ul>
	Динамическая подсветка	<p>Автоматическая регулировка подсветки для обеспечения оптимальной контрастности экрана в текущих условиях.</p>
Размер картинки	Размер картинки	<p>Набор отображаемых параметров изображения зависит от текущего источника входного сигнала.</p> <div style="border: 1px solid red; padding: 5px;"> <p><b>ОСТОРОЖНО</b></p> <p>Не используйте формат 4:3 в течение длительного периода времени.</p> <p>Границы, отображаемые слева и справа или сверху или снизу экрана, могут привести к эффекту остаточного изображения (выгорание экрана), на которое не распространяется действие гарантии.</p> </div>
	По разм. экрана	<p>При выборе этого формата программное изображение будет отображаться на экране полностью. Оно обрезать не будет.</p>

## Изображение ▼

№2	№3	Описание
	<b>Масштаб/Положение</b>	<p>Регулирует увеличение и положение изображения. Для активации функции для параметра <b>Размер картинки</b> должно быть выбрано значение <b>Пользов-кий</b>.</p> <ul style="list-style-type: none"> <li>Значение <b>Пользов-кий</b> для параметра <b>Размер картинки</b> доступно только в том случае, если для <b>Реж. изображения</b> установлено значение <b>Видео/изобр.</b> в режиме <b>DVI</b>.</li> <li>Для восстановления исходного положения изображения выберите команду <b>Сброс</b> на экране <b>Масштаб/Положение</b>. Для изображения будет восстановлено положение по умолчанию.</li> </ul>
<b>Автоподстройка</b>		Автоматическая регулировка значений или положения частоты и точная настройка параметров.
<b>Настройка экрана ПК</b>	<b>Грубо / Точно</b>	<p>Удаление или уменьшение помех изображения.</p> <p>Если после точной регулировки не удастся устранить помехи, воспользуйтесь функцией грубой настройки, чтобы как можно точнее настроить частоту (<b>Грубо</b>), а затем выполните точную регулировку еще раз. После уменьшения помех отрегулируйте изображение так, чтобы оно было совмещено с центром экрана.</p>
	<b>Положение</b>	<p>Регулировка положения экрана компьютера, если он расположен не по центру или выходит за пределы дисплея.</p> <p>Для выравнивания по вертикали нажмите кнопку ▲ или ▼. Для выравнивания по горизонтали нажмите кнопку ◀ или ▶.</p>
	<b>Сброс настр.</b>	Восстановление параметров изображения по умолчанию.
<b>Откл. экран</b>		<p>При выборе параметра <b>Откл. экран</b> экран будет отключен. Функция громкости при этом отключена не будет.</p> <p>Нажмите любую кнопку, кроме кнопок регулировки уровня громкости, чтобы включить экран.</p>
<b>Сброс изображения</b>		Восстановление параметров по умолчанию для текущего режима изображения.



## Настройка отображения на экране

### Отображение на экране ▼

№2	№3	Описание
Ориентация экрана	Ориентация экранного меню	Выбор ориентации экрана меню.
	Ориентация содержимого источника	Выбор ориентации содержимого внешних устройств, подключенных к продукту.
	Соотношение	<p>Установите для повернутого экрана полноэкранный режим или оригинальное соотношение сторон.</p> <ul style="list-style-type: none"> <li>Данная возможность доступна лишь в том случае, если для функции <a href="#">Ориентация содержимого источника</a> установлено значение <a href="#">Книга</a>.</li> </ul>
Защита экрана	Время автозащиты	Если на экране в течение заданного периода времени отображается неподвижное изображение, изделие запускает заставку для предотвращения выгорания остаточного изображения на экране.
	Защита от выгорания	<p>Для уменьшения вероятности выгорания экрана данное изделие оснащено технологией предотвращения от выгорания <a href="#">Защита от выгорания</a>.</p> <p><a href="#">Защита от выгорания</a> незначительно меняет расположение изображения на экране.</p> <ul style="list-style-type: none"> <li><a href="#">Сдвиг пикселей</a> <ul style="list-style-type: none"> <li>Эффект остаточного изображения можно свести к минимуму путем точного перемещения пикселей по горизонтали или по вертикали.</li> <li>Демонстрация статического изображения или изображений в режиме <a href="#">4:3</a> в течение длительного промежутка времени может привести к появлению на экране остаточного изображения. Такое изображение не является производственным дефектом изделия.</li> </ul> </li> <li><a href="#">Таймер</a> <ul style="list-style-type: none"> <li>Для функции <a href="#">Защита от выгорания</a> можно установить таймер.</li> <li>Функция <a href="#">Защита от выгорания</a> автоматически отключится по истечении заданного периода времени</li> </ul> </li> <li><a href="#">Немедленное отображение</a> <ul style="list-style-type: none"> <li>Выберите заставку, которую нужно отобразить немедленно.</li> </ul> </li> </ul>
Отображение сообщения	Информация об источнике	Отображать ли экранное меню источника при изменении источника входного сигнала.
	Сообщ. об отс. сигнала	Используется для отображения экранного меню без сигнала, если входящий сигнал не обнаружен.
	Сообщение MDC	Используется для отображения экранного меню MDC, если для управления изделием используется программа MDC.

## Отображение на экране ▼

№2	№3	Описание
	Сообщение о состоянии загрузки	Выберите для отображения состояния при загрузке содержимого с сервера или другого устройства.
Язык		Выбор языка меню. <ul style="list-style-type: none"><li>Изменение настройки языка будет применено только для экранных меню. Оно не будет применено к другим функциям компьютера.</li></ul>
Сброс отобр. на экране		При выборе данного параметра текущие настройки в меню <a href="#">Отображение на экране</a> сбрасываются до заводских настроек по умолчанию.

## Регулировка звука

### Звук ▼

№2	№3	Описание
Режим звука		<p>Режим звука можно выбрать исходя из собственных предпочтений.</p> <ul style="list-style-type: none"> <li>Если для <b>Вывод звука</b> установлено значение <b>Внешний</b>, функция <b>Режим звука</b> будет неактивна.</li> </ul>
Баланс		<p>Настройка уровня громкости динамиков для оптимального баланса звука.</p> <ul style="list-style-type: none"> <li>Если для <b>Вывод звука</b> установлено значение <b>Внешний</b>, функция <b>Баланс</b> будет неактивна.</li> </ul>
Эквалайзер		<p>Настройка эквалайзера на определенный частотный диапазон для улучшения насыщенности звучания.</p> <ul style="list-style-type: none"> <li>Если для <b>Вывод звука</b> установлено значение <b>Внешний</b>, функция <b>Эквалайзер</b> будет неактивна.</li> </ul>
Звук HDMI		<p>Выбор источника аудиосигнала: <b>AV(HDMI)</b> или <b>PC(DVI)</b>.</p>
Звук видеовызова		<p>Используется для выбора устройства вывода звука при поступлении видеозвонка.</p>
Вывод звука		<p>При прослушивании звуковой дорожки из кинофильма или широкоэвещательной программы через внешний приемник может быть слышно эхо. Это вызвано различием в скорости декодирования между динамиками изделия и динамиками, подключенными к аудиосистеме. В этом случае следует переключить изделие в режим <b>Внешний</b>.</p> <ul style="list-style-type: none"> <li>При выборе для параметра <b>Вывод звука</b> значения <b>Внешний</b> динамики изделия будут отключены. Звук будет исходить только из внешних динамиков. Если для параметра <b>Вывод звука</b> установлено значение <b>Внутренняя</b>, будут включены как динамики самого изделия, так и внешние динамики. Звук будет исходить через динамики самого изделия и внешние динамики.</li> <li>При отсутствии видеосигнала звук динамиков изделия и внешних динамиков будет отключен.</li> </ul>
Автоматич. громк.		<p>Уровень громкости может отличаться в зависимости от транслируемого канала.</p> <p>Автоматическое выравнивание уровня громкости при переключении на другой канал.</p> <ul style="list-style-type: none"> <li>Чтобы воспользоваться регулятором громкости подключенного источника сигнала, выберите для параметра <b>Автоматич. громк.</b> значение <b>Выкл.</b>. Если для параметра <b>Автоматич. громк.</b> установлено значение <b>Норм.</b> или <b>Ночь</b>, изменить уровень громкости с помощью регулятора громкости подключенного источника сигнала будет невозможно.</li> <li>Если для <b>Вывод звука</b> установлено значение <b>Внешний</b>, функция <b>Автоматич. громк.</b> будет неактивна.</li> </ul>
Сброс звука		<p>Сброс всех настроек звука до заводских.</p>

## Сеть

Сеть ▼		
№2	№3	Описание
Состояние сети		Можно также проверить текущее состояние сети и подключения к Интернету.
Настройки открытой сети		Измените настройки сети, чтобы пользоваться различными функциями Smart Hub, такими как поиск в Интернете, совместное использование содержимого в домашней сети и обновление свойств.
Сетевые настройки сервера	Подключиться к серверу	<p>Выполните подключение к сети, чтобы запустить <b>Проиг-тель</b>.</p> <ul style="list-style-type: none"> <li>При активации параметра <b>SSL</b> будет выполнена настройка сервера на использование https, а передача данных будет зашифрованной.</li> <li>Введите IP-адрес сервера и номер порта. В качестве номера порта используйте 7001. (Если не удастся подключиться к серверу через порт 7001, уточните у администратора сервера правильный номер порта и укажите его в настройках.)</li> </ul>
	Режим MagicInfo	Выберите значение для режима <b>Режим MagicInfo</b> , соответствующее условиям использования изделия.
	Дост. к серверу	Разрешение или запрет доступа с сервера MagicInfo.
	Режим FTP	Выбор режима работы FTP.
	Прокси-сервер	Включение или выключение, а также конфигурация настроек прокси-сервера.
Прям. подкл. Wi-Fi		<p>Настройте изделие, чтобы подключать его к беспроводным мобильным устройствам. С помощью этой функции можно непосредственно подключать беспроводные мобильные устройства к изделию без использования маршрутизатора.</p> <ul style="list-style-type: none"> <li>Для использования этой функции мобильное устройство должно поддерживать стандарт беспроводной передачи данных "Прям. подкл. Wi-Fi".</li> </ul> <p>Чтобы подключить мобильное устройство к изделию с помощью "Прям. подкл. Wi-Fi", выполните следующие действия:</p> <ol style="list-style-type: none"> <li>1 Перейдите к экрану <b>Прям. подкл. Wi-Fi</b>. Изделие начинает поиск устройств.</li> <li>2 Включите на вашем устройстве функцию <b>Прям. подкл. Wi-Fi</b>. Выберите требуемое устройство Wi-Fi. <ul style="list-style-type: none"> <li>– <b>PBC</b> (настройка нажатием клавиши): в течение 2 мин нажмите кнопку <b>WPS(PBC)</b> на устройстве Wi-Fi. Изделие автоматически получит все необходимые настройки сети и подключится к сети.</li> <li>– <b>PIN-код</b>: введите отображаемый на устройстве <b>PIN-код</b>.</li> </ul> </li> </ol> <ul style="list-style-type: none"> <li>Если требуется отключить устройство, выберите подключенное устройство Wi-Fi, а затем нажмите <b>Отключено</b>.</li> </ul>

## Сеть ▼

№2	№3	Описание
<a href="#">Дисп. мобильных устройств</a>	<a href="#">Оповещения о доступе</a>	После подключения устройства измените настройки отображения оповещений.
	<a href="#">Список мобильных устройств</a>	Просмотр подключенных устройств и управление ими.
<a href="#">Имя устройства</a>		Выберите или введите имя устройства. Это имя может отображаться на устройствах удаленного управления по сети.

## Настройки сети (проводной)

### Подключение к проводной сети

Существует три способа подключения устройства к локальной кабельной сети.

- Вы можете подключить порт LAN, расположенный на задней панели устройства, к внешнему модему с помощью сетевого кабеля.

См. рисунок ниже.

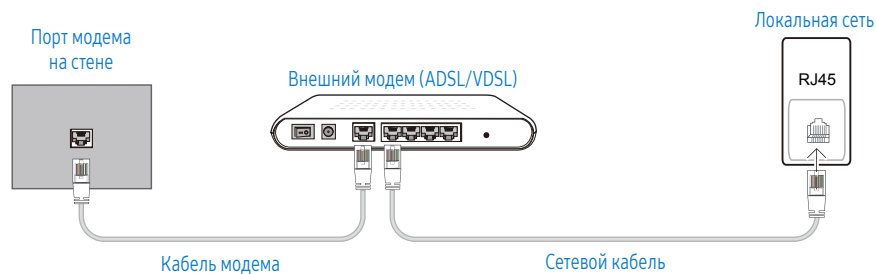

- Вы можете подключить порт LAN, расположенный на задней панели устройства, к соединенному с внешним модемом маршрутизатору с помощью сетевого кабеля. Для подключения используйте сетевой кабель.

См. рисунок ниже.

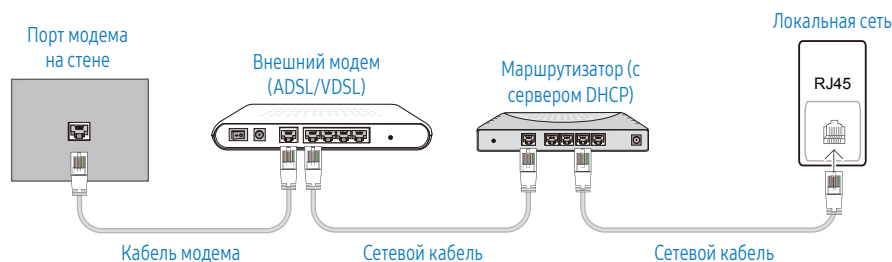

- Если это допускается конфигурацией сети, можно подключить порт LAN на задней панели устройства непосредственно к разъему локальной сети с помощью сетевого кабеля. См. рисунок ниже. К этой же локальной сети должен быть подключен модем или маршрутизатор.

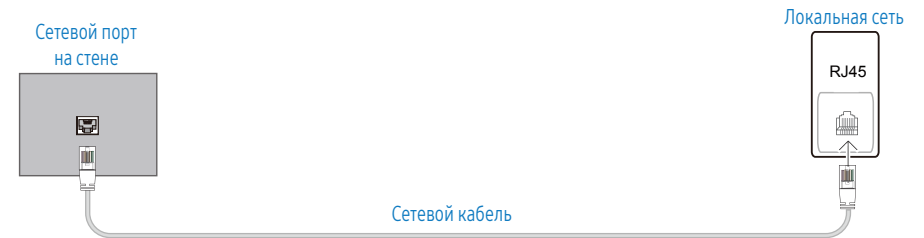

Если в вашей сети применяется динамическое распределение IP-адресов, необходимо использовать модем или маршрутизатор с поддержкой протокола DHCP. Модемы и маршрутизаторы с поддержкой DHCP автоматически пересылают на устройство IP-адрес, маску подсети, адрес шлюза и параметры DNS, необходимые для доступа к Интернету, и вам в этом случае не нужно вводить их вручную.

Большинство домашних сетей являются динамическими.

В некоторых конфигурациях сетей требуется наличие статического IP-адреса. Если в вашей сети необходим статический IP-адрес, необходимо вручную ввести IP-адрес, маску подсети, адрес шлюза и параметры DNS на экране настройки кабельного подключения. Для получения IP-адреса, маски подсети, адреса шлюза и параметров DNS свяжитесь с вашим поставщиком услуг Интернета.

Если у вас используется компьютер с ОС Windows, можно также получить эти значения с помощью компьютера.

- Вы также можете использовать модемы ADSL с поддержкой DHCP, если конфигурация сети требует использования статического IP-адреса.
- Модемы ADSL, поддерживающие DHCP, также позволяют использовать статические IP-адреса.

### Автоматические настройки сети (проводная)

Выполните подключение к сети с помощью кабеля передачи данных.

Сначала убедитесь, что кабель передачи данных подключен.

#### Автоматическая настройка

- 1 На пульте дистанционного управления нажмите кнопку **MENU**.
- 2 Выберите **Сеть - Настройки открытой сети**.
- 3 Выберите **Проводн..**
  - Откроется экран тестирования сети, и запустится процесс проверки подключения.
- 4 После подтверждения подключения выберите **OK**.
  - В случае ошибки соединения проверьте подключение кабеля к порту локальной сети.
  - Если при автоматической настройке не удастся обнаружить параметры подключения к сети, или если нужно установить соединение вручную, перейдите к следующему разделу – "Ручная настройка сети".

### Ручные настройки сети (проводная)

В офисах компаний могут использоваться статические IP-адреса.

В данном случае, чтобы получить сведения об IP-адресе, адресе маски подсети, шлюза или DNS-сервера, обратитесь к сетевому администратору. После чего введите значения этих параметров вручную.

#### Получение параметров подключения к сети

Чтобы просмотреть параметры подключения к сети на большинстве компьютеров Windows, выполните указанные ниже действия.

- 1 Щелкните правой кнопкой мыши значок сети в нижнем правом углу экрана.
- 2 В появившемся контекстном меню выберите пункт **Состояние**.
- 3 В появившемся диалоговом окне откройте вкладку **Поддержка**.
- 4 На вкладке **Поддержка** нажмите кнопку **Сведения**. Будут показаны параметры подключения к сети.

#### Ручная настройка

- 1 На пульте дистанционного управления нажмите кнопку **MENU**.
- 2 Выберите **Сеть - Настройки открытой сети**.
- 3 Выберите **Проводн..**
  - Откроется экран тестирования сети, и запустится процесс проверки подключения.
- 4 Выберите **Стоп**. Процесс проверки будет остановлен.
- 5 Выберите **Настр-ки IP**. Откроется экран **Настр-ки IP**.
- 6 Выберите параметр **Настройка IP** и установите для него значение **Ввести вручную**.
  - При выборе для **Настройка IP** значения **Ввести вручную** значение параметра DNS Setting автоматически изменится на **Ввести вручную**.
- 7 Введите параметры подключения к сети.
  - **IP-адрес, Маска подсети, Шлюз, Сервер DNS**.
- 8 После этого внизу страницы выберите **OK**, а затем нажмите кнопку **↵**. Откроется экран тестирования сети, и запустится процесс проверки подключения.
- 9 После подтверждения подключения выберите **OK**.

## Настройка сети (беспроводной)

### Подключение к беспроводной сети

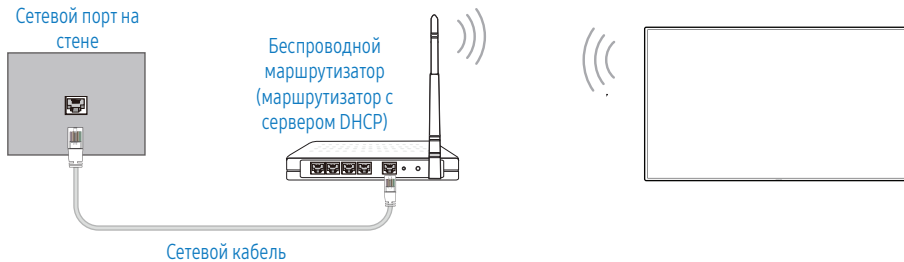

Рекомендуется использовать протокол IEEE 802.11n. При воспроизведении видео через сетевое соединение непрерывность воспроизведения не гарантируется.

- Выбирайте свободный канал беспроводного модема или маршрутизатора. Если канал уже используется другим устройством, расположенным поблизости, это вызовет помехи и нарушения соединения.
- Устройство поддерживает только перечисленные ниже сетевые протоколы безопасности. При выборе режима Pure High-throughput (Greenfield) 802.11n и типа шифрования WEP, TKIP или TKIP AES (WPS2Mixed) на точке доступа или беспроводном маршрутизаторе, изделия Samsung не будут поддерживать соединение в соответствии с новыми спецификациями Wi-Fi.
- Если ваш беспроводной маршрутизатор поддерживает стандарт WPS (Wi-Fi Protected Setup), то можно установить подключение к сети с помощью конфигурации посредством нажатия кнопки PBC (Push Button Configuration) или PIN-кода. При использовании WPS осуществляется автоматическая настройка SSID и ключа WPA в обоих режимах.
- Способы подключения: Подключение к беспроводной сети можно настроить тремя способами. Автоматическая настройка (с использованием функции автоматического поиска сети), ручная настройка, [WPS\(PBC\)](#)

### Автоматическая настройка сети (беспроводной)

В большинстве беспроводных сетей предусмотрена дополнительная система защиты, требующая от устройств, обращающихся к сети, передачи зашифрованного защитного кода, называемого ключом доступа или **Ключ безопасности**. **Ключ безопасности** основан на кодовой фразе (обычно это слово или последовательность букв и цифр определенной длины), которую нужно ввести при настройке системы защиты беспроводной сети. Если используется этот способ создания сетевого подключения, и у вас есть **Ключ безопасности** для беспроводной сети, кодовую фразу необходимо будет ввести в процессе автоматической или ручной настройки.

#### Автоматическая настройка

- 1 На пульте дистанционного управления нажмите кнопку **MENU**.
- 2 Выберите **Сеть - Настройки открытой сети**.
- 3 Выберите **Беспров.**
  - Функция настройки сети выполнит поиск доступных беспроводных сетей. По окончании поиска будет показан список доступных сетей.
- 4 В списке сетей с помощью кнопки **▲** или **▼** выберите нужную сеть и нажмите кнопку **↵**.
  - Если нужный беспроводной маршрутизатор не отображается, выполните повторный поиск, нажав **Обновить**.
  - Если и при повторной попытке маршрутизатор найти не удается, нажмите кнопку **Стоп**. Становится доступной для выбора кнопка **Добавить сеть**, с помощью которой настройку сети можно выполнить вручную.
- 5 При отображении экрана **Введите пароль** перейдите к шагу 6. При выборе беспроводного маршрутизатора без защиты перейдите к шагу 8.
- 6 Если в маршрутизаторе предусмотрены настройки защиты, введите пароль (ключ безопасности или PIN-код).
- 7 Затем с помощью кнопки **▶** переместите курсор на **Готово** и нажмите **↵**. Откроется экран тестирования сети, и запустится процесс проверки подключения.
- 8 После подтверждения подключения выберите **OK**.



## Ручная настройка сети (беспроводной)

В офисах компаний могут использоваться статические IP-адреса.

В данном случае, чтобы получить сведения об IP-адресе, адресе маски подсети, шлюза или DNS-сервера, обратитесь к сетевому администратору. После чего введите значения этих параметров вручную.

### Получение параметров подключения к сети

Чтобы просмотреть параметры подключения к сети на большинстве компьютеров Windows, выполните указанные ниже действия.

- 1 Щелкните правой кнопкой мыши значок сети в нижнем правом углу экрана.
- 2 В появившемся контекстном меню выберите пункт **Состояние**.
- 3 В появившемся диалоговом окне откройте вкладку **Поддержка**.
- 4 На вкладке **Поддержка** нажмите кнопку **Сведения**. Будут показаны параметры подключения к сети.

### Ручная настройка

- 1 На пульте дистанционного управления нажмите кнопку **MENU**.
- 2 Выберите **Сеть - Настройки открытой сети**.
- 3 Выберите **Беспров.**
  - Функция настройки сети выполнит поиск доступных беспроводных сетей. По окончании поиска будет показан список доступных сетей.
- 4 Выберите **Стоп**. Процесс проверки будет остановлен.
- 5 Выберите **Добавить сеть**.
- 6 Введите идентификатор SSID сети и нажмите **Готово**.
- 7 Выберите **Тип защиты** и нажмите **ОК**. При выборе варианта **Открыть** перейдите к шагу 10.
- 8 Если в маршрутизаторе предусмотрены настройки защиты, введите пароль (ключ безопасности или PIN-код).
- 9 Затем с помощью кнопки ► переместите курсор на **Готово** и нажмите **↵**. Откроется экран тестирования сети, и запустится процесс проверки подключения.
- 10 После подтверждения подключения выберите **ОК**.

## WPS(PBC)

### Настройка с помощью WPS(PBC)

Если на маршрутизаторе есть кнопка WPS(PBC), выполните указанные ниже действия.

- 1 На пульте дистанционного управления нажмите кнопку **MENU**.
- 2 Выберите **Сеть - Настройки открытой сети**.
- 3 Выберите **Беспров.**
  - Функция настройки сети выполнит поиск доступных беспроводных сетей. По окончании поиска будет показан список доступных сетей.
- 4 Выберите **Стоп**. Процесс проверки будет остановлен.
- 5 Выберите **С помощью WPS** и нажмите кнопку **↵**.
- 6 В течение 2 минут нажмите кнопку **WPS(PBC)** на используемом маршрутизаторе. Изделие автоматически получит все необходимые настройки сети и подключится к сети.
- 7 На экране появится экран подключения. Это означает, что настройка закончена.

## Система

### Система ▼

№2	№3	Описание
Специальные возможности	Голосовые инструкции	Включите или выключите <b>Голосовые инструкции</b> , выполните настройки громкости, скорости и высоты тона воспроизведения звука. Язык программы голосового сопровождения Voice Guide будет соответствовать выбранному в пункте <b>Язык</b> .
	Прозрачность меню	Настройте прозрачность окна меню.
	Высокий контраст	Для шрифта и фона в меню выберите высококонтрастные цвета. При выборе этого параметра прозрачные элементы меню становятся непрозрачными.
	Увеличить	Увеличьте размер меню.
Настройка пуска		<p>Восстановите исходные настройки вашего телевизора и снова выполните <b>Установка</b>.</p> <ul style="list-style-type: none"> <li>Введите 4-значный PIN-код. PIN-код по умолчанию: 0-0-0-0. Для изменения PIN-кода воспользуйтесь функцией <b>Изменение PIN</b>.</li> </ul>
Время		<p>Конфигурация различных настроек, связанных со временем.</p> <ul style="list-style-type: none"> <li>Нажмите кнопку <b>INFO</b>, если необходимо проверить текущее время.</li> </ul>
	Установка часов	<p>Выберите <b>Установка часов</b>. Выберите параметр <b>Дата</b> или <b>Время</b> и нажмите кнопку <b>↵</b>.</p> <p>Для ввода чисел используйте кнопки с цифрами или выберите число с помощью кнопок со стрелками. Для перехода между полями ввода используйте кнопки <b>◀</b> и <b>▶</b>. По окончании нажмите кнопку <b>↵</b>.</p>
	Настройки NTP	Настройка URL-адреса сервера и часового пояса для использования сетевого времени.
	Летнее время	Включение или отключения перехода на летнее время.
	Таймер сна	<p>Автоматическое выключение изделия по истечении заданного периода времени</p> <ul style="list-style-type: none"> <li>С помощью стрелок вверх и вниз выберите период времени, а затем нажмите кнопку <b>↵</b>. Для отмены действия функции <b>Таймер сна</b> выберите <b>Выкл.</b>.</li> </ul>
	Задержка при включении	В случае одновременного подключения нескольких изделий установите время включения для каждого изделия во избежание перегрузки по мощности (в пределах диапазона 0–50 секунд).

## Система ▼

№2	№3	Описание
Автовыбор источника		Если дисплей включен при выборе значения <b>Автовыбор источника Вкл.</b> , а предыдущий выбранный источник видеосигнала неактивен, дисплей автоматически начнет поиск других активных источников входного видеосигнала.
	Автовыбор источника	При выборе для параметра <b>Автовыбор источника</b> значения <b>Вкл.</b> поиск активного видеосигнала для источника видеосигнала дисплея буде осуществляться автоматически. Если текущий источник видеосигнала обнаружить не удастся, будет активирован источник, заданный как <b>Осн. источник</b> . Если основной источник видеосигнала недоступен, будет активирован источник, заданный как <b>Дополн. источник</b> . Если основной или дополнительный источник видеосигнала не обнаружены, дисплей выполнит поиск сигнала активного источника дважды, каждый раз проверяя основной и дополнительный источник. Если после этого сигнал найден не будет, на дисплее отобразится сообщение об отсутствии входного сигнала. Если для параметра <b>Осн. источник</b> установлено значение <b>Все</b> , дисплей дважды выполнит последовательный поиск всех активных источников входных видеосигналов, и если видеосигнал не будет найден, система вернется к первому источнику видеосигнала в последовательности.
	Восст. осн. источника	Укажите, требуется ли восстанавливать выбранный первичный источник входного сигнала при подключении первичного источника входного сигнала. <ul style="list-style-type: none"> <li>Функция <b>Восст. осн. источника</b> будет неактивна, если для параметра <b>Осн. источник</b> установлено значение <b>Все</b>.</li> </ul>
	Осн. источник	Выберите значение <b>Осн. источник</b> для автоматического источника входного сигнала.
	Дополн. источник	Выберите значение <b>Дополн. источник</b> для автоматического источника входного сигнала.
Подключение DVI		Выберите источник сигнала, подключенный к входу DVI. <ul style="list-style-type: none"> <li>Если экран не отображается, перезапустите устройство источника.</li> </ul>
Регулятор мощности	Автовключ. питания	Данная функция позволяет автоматически включать изделие при его подключении к сети электропитания. Нажатие кнопки питания не требуется.
	Питание ПК-модуля	Модуль ПК можно включить или отключить отдельно от LFD.
	Макс. энергосбер.	Отключение изделия для снижения потребления энергии, если компьютер не используется в течение заданного периода времени. <ul style="list-style-type: none"> <li>Эта возможность доступна только в режиме <b>DVI, HDMI, DisplayPort</b>.</li> </ul>

## Система ▼

№2	№3	Описание
	Управл. реж. ожид-я	<p>Можно задать применение режима ожидания для экрана в случае приема входного сигнала.</p> <ul style="list-style-type: none"> <li>Эта возможность доступна только в режиме <b>DVI, HDMI, DisplayPort</b>.</li> <li>При появлении сообщения <b>Слабый сигнал или нет сигнала</b> проверьте правильность подключения устройства источника.</li> <li>Сообщение <b>Слабый сигнал или нет сигнала</b> не выводится на экран, если для параметра <b>Сообщ. об отс. сигнала</b> установлено значение <b>Вкл.</b> Установите для параметра <b>Сообщ. об отс. сигнала</b> значение <b>Вкл.</b></li> </ul>
	Ожидание сети	Эта функция в случае отключения изделия сохраняет сетевое соединение включенным.
	Кнопка включения	Кнопку включения (в вернем левом углу пульта дистанционного управления) можно настроить либо только на включение питания, либо на включение/выключение питания.
Экономный режим	Режим экон. энергии	Сокращение объема потребления электроэнергии путем настройки яркости экрана.
	Датчик экон. реж.	<p>Для повышения уровня энергосбережения настройки отображения автоматически адаптируются к освещению в помещении.</p> <ul style="list-style-type: none"> <li>Настройка параметра <b>Подсветка</b> в меню <b>Изображение</b> отключает <b>Датчик экон. реж.</b></li> <li>При выборе для параметра <b>Датчик экон. реж.</b> значения <b>Вкл.</b> яркость дисплея может изменяться (становиться немного темнее или светлее) в зависимости от интенсивности окружающего освещения.</li> </ul>
	Распис. подсветки экрана	Регулировка яркости панели. Чем ближе значение к 100, тем ярче панель.
	Режим ожидания	<p>Отключение устройства при отсутствии сигнала, поступающего от какого-либо источника, позволяет экономить электроэнергию.</p> <ul style="list-style-type: none"> <li>Отключено, когда подключенный компьютер находится в энергосберегающем режиме.</li> <li>Устройство будет автоматически выключено в установленное время. Время можно изменять по необходимости.</li> </ul>
	Автовыключение	Для предотвращения перегрева изделие автоматически выключается, если на пульте ДУ или на передней панели изделия в течение назначенного количества часов не нажимались никакие кнопки.
Управл-е темпер-рой		<p>С помощью этой функции можно определить внутреннюю температуру устройства. Можно указать допустимый диапазон температур. По умолчанию задана температура 77 °С.</p> <p>Рекомендуемая рабочая температура для данного устройства составляет от 75 до 80 °С (при температуре окружающей среды 40 °С).</p> <ul style="list-style-type: none"> <li>Если текущая температура превысит заданный температурный предел, экран станет темнее. Если температура будет продолжать подниматься, питание устройства отключится во избежание перегрева.</li> </ul>
Дисп. устройств ввода		Для подключенной клавиатуры выберите язык, тип и комбинации клавиш для выбора языка ввода.

## Система ▼

№2	№3	Описание
Воспроизведение через		Выберите значение для режима <b>Воспроизведение через</b> , соответствующее условиям использования изделия. Домашний экран может быть различным в зависимости от настройки.
Изменение PIN		Появится экран <b>Изменение PIN</b> . Выберите произвольные 4 символа PIN-кода и введите их в поле <b>Введите новый PIN</b> . Повторно введите ранее выбранные 4 символа в поле <b>Подтверждение нового PIN</b> . <ul style="list-style-type: none"> <li>• Пароль по умолчанию: 0 - 0 - 0 - 0</li> </ul>
Защита	Защитная блокир.	<ul style="list-style-type: none"> <li>• Введите 4-значный PIN-код и нажмите кнопку . PIN-код по умолчанию: 0-0-0-0. Для изменения PIN-кода воспользуйтесь функцией <b>Изменение PIN</b>.</li> </ul> <p>Функция <b>Защитная блокир.</b> блокирует все меню и кнопки изделия и пульта дистанционного управления, за исключением кнопки <b>LOCK</b> на пульте ДУ.</p> <p>Чтобы разблокировать меню и кнопки, нажмите любую кнопку и введите пароль (пароль по умолчанию: 0 - 0 - 0 - 0).</p> <p>Нажмите <b>Кнопка включения</b> для включения устройства с помощью кнопки включения на пульте дистанционного управления при активированной функции <b>Защитная блокир.</b></p>
	Блокировка ручного управления	С помощью этого меню можно заблокировать кнопки на изделии. Если для параметра <b>Блокировка ручного управления</b> выбрано значение <b>Вкл.</b> , управлять изделием можно только при помощи пульта дистанционного управления.
	Блок. автом. воспр. USB	Выбор автоматического воспроизведения содержимого <b>MagicInfo</b> , сохраненного на устройстве USB. <ul style="list-style-type: none"> <li>• При подключении устройства USB с содержимым <b>MagicInfo</b> на экране в течение 5 с отображается <b>Блок. автом. воспр. USB: Вкл.</b></li> </ul>
	Блокировка подключения к мобильным устройствам	Запрет другим устройствам, например смартфонами и планшетами, подключенным к локальной сети, обмениваться содержимым с Signage.
	Блокировка сенс. упр-я	Предотвращает возможность управления вашего устройства жестами.
	Удаленное управление	Вы можете выбрать вариант <b>Разр.</b> или <b>Запрет.</b> для внешних команд, чтобы получить доступ к своему устройству с помощью сети. <ul style="list-style-type: none"> <li>• Изменение параметра сохранится даже после выключения и включения устройства клавишей панели или выключателем питания.</li> </ul>
Общие	Интеллект. защита	Использование данной функции позволяет защитить все подключенные к телевизору внешние устройства от взлома, шпионских программ и вирусов.

## Система ▼

№2	№3	Описание
<a href="#">Anynet+ (HDMI-CEC)</a>		См. раздел Anynet+ (HDMI-CEC) на стр. 72.
<a href="#">Операт. подкл. HDMI</a>		Эта функция используется для активации временной задержки при включении устройства-источника сигналов, подключенного с помощью кабеля DVI/HDMI.
<a href="#">Произвол. Логотип</a>		<p>Вы можете загружать и выбирать произвольный логотип, который будет отображаться при включении устройства, а также устанавливать время его отображения.</p> <ul style="list-style-type: none"> <li>• <a href="#">Произвол. Логотип</a> <ul style="list-style-type: none"> <li>– Вы можете выбрать произвольный логотип (изображение/видео) или отключить его отображение.</li> <li>– Для установки произвольного логотипа его необходимо загрузить с внешнего USB-накопителя.</li> </ul> </li> <li>• <a href="#">Время отобр. логот.</a> <ul style="list-style-type: none"> <li>– Если тип выбранного произвольного логотипа – это <a href="#">Изображение</a>, вы можете установить <a href="#">Время отобр. логот.</a></li> </ul> </li> <li>• <a href="#">Загруз. файл логот.</a> <ul style="list-style-type: none"> <li>– Вы можете загрузить произвольный логотип на устройство с внешнего USB-накопителя.</li> <li>– Файл, выбранный вами для произвольного логотипа, следует сохранить с названием "samsung", написанным строчными буквами.</li> <li>– Если к устройству одновременно подключено несколько внешних USB-накопителей, устройство попытается загрузить произвольный логотип с накопителя, который был подключен последним.</li> </ul> </li> </ul> <div style="border: 1px solid black; padding: 5px; margin-top: 10px;"> <p>Ограничения для файла произвольного логотипа</p> <ul style="list-style-type: none"> <li>• Для произвольного логотипа в виде изображения поддерживаются только растровые файлы (формат aRGB 32bpp).</li> <li>• Допустимое разрешение файла изображения для произвольного логотипа – от 128x64 и до максимального разрешения экрана. (Горизонтальное/вертикальное значения разрешения должны быть кратны 4.)</li> <li>• Для произвольного логотипа в формате видео поддерживаются только файлы TS Stream.</li> <li>• Максимальный допустимый размер видеофайла – 150 МБ. Рекомендуемая продолжительность видео – не более 20 секунд.</li> </ul> </div>
<a href="#">Игр. режим</a>		<p>При подключении игровой консоли, например PlayStation™ или Xbox™, можно выбрать игровой режим, чтобы получить более реалистичное изображение.</p> <ul style="list-style-type: none"> <li>• Меры предосторожности и ограничения для режима Игр. режим Для отключения игровой консоли и подключения другого внешнего устройства в меню настроек режима Игр. режим установите значение Выкл.</li> </ul>

## Система ▼

№2

№3

Описание

[Сброс системы](#)

Данная команда восстанавливает в разделе "Система" заводские настройки.

## AnyNet+ (HDMI-CEC)

### AnyNet+ (HDMI-CEC)

Функция AnyNet+ позволяет с помощью пульта дистанционного управления вашего изделия Samsung управлять всеми подключенными устройствами Samsung, совместимыми с AnyNet+. Система AnyNet+ может использоваться только на устройствах Samsung, которые поддерживают функцию AnyNet+. На устройстве Samsung, которое поддерживает эту функцию, нанесен логотип AnyNet+.

- Управление устройствами с поддержкой функции AnyNet+ можно осуществлять с помощью пульта дистанционного управления, а не кнопок на изделии.
- Пульт дистанционного управления изделия может не работать в определенных условиях. В этом случае повторно выберите устройство AnyNet+.
- Функция AnyNet+ будет активна, если устройство AV с поддержкой AnyNet+ находится в режиме ожидания или включено.
- В режиме PIP функция AnyNet+ будет активна, если устройство AV подключено как основной дисплей. Эта функция не работает, если аудио-видеоустройство подключено в качестве второго дисплея.
- AnyNet+ поддерживает работу с 12 устройствами AV. Одновременно можно подключить не более 3 устройств одного типа.

## Устранение неполадок с AnyNet+

Проблема	Решение проблемы
Функция AnyNet+ не работает.	<ul style="list-style-type: none"> <li>• Убедитесь, что устройство совместимо с AnyNet+. Система AnyNet+ может использоваться только на устройствах с поддержкой функции AnyNet+.</li> <li>• Убедитесь, что кабель питания устройства AnyNet+ подсоединен правильно.</li> <li>• Проверьте подключения видео-, аудио-, HDMI-кабелей устройства AnyNet+.</li> <li>• Убедитесь, что в меню Система для параметра AnyNet+ (HDMI-CEC) установлено значение Вкл..</li> <li>• Убедитесь, что пульт дистанционного управления совместим с технологией AnyNet+.</li> <li>• AnyNet+ может не работать в определенных условиях. (исходная установка)</li> <li>• Если кабель HDMI был отключен и снова подключен, выполните повторный поиск устройств или выключите и снова включите изделие.</li> <li>• Убедитесь, что функция AnyNet+ включена на устройстве AnyNet+.</li> </ul>
Я хочу включить AnyNet+.	<ul style="list-style-type: none"> <li>• Убедитесь в правильности подключения устройства AnyNet+ к изделию и выборе для параметра AnyNet+ (HDMI-CEC) значения Вкл. в меню Система.</li> </ul>
Я хочу выключить AnyNet+.	<ul style="list-style-type: none"> <li>• На пульте управления изделия нажмите кнопку SOURCE и выберите устройство, не поддерживающее AnyNet+.</li> </ul>



Проблема	Решение проблемы
На экране появится сообщение "Отключение устройства Anynet+...".	<ul style="list-style-type: none"><li>• При настройке Anynet+ или переключении в режим просмотра вы не сможете воспользоваться пультом дистанционного управления.</li><li>• Пульт дистанционного управления можно использовать после завершения настройки Anynet+ или переключения в режим Anynet+.</li></ul>
Не происходит воспроизведение с устройства Anynet+.	<ul style="list-style-type: none"><li>• Нельзя пользоваться функцией воспроизведения в процессе выполнения начальной установки.</li></ul>
Подключенное устройство не отображается.	<ul style="list-style-type: none"><li>• Убедитесь, что устройство поддерживает функцию Anynet+.</li><li>• Проверьте, надежно ли вставлен кабель HDMI.</li><li>• Убедитесь, что в меню Система для параметра Anynet+ (HDMI-CEC) установлено значение Вкл..</li><li>• Повторно выполните поиск устройств Anynet+.</li><li>• Для Anynet+ необходимо подключение с помощью кабеля HDMI. Убедитесь, что устройство подключено к изделию с помощью HDMI-кабеля.</li><li>• Некоторые кабели HDMI не поддерживают работу с функцией Anynet+.</li><li>• Если соединение было разорвано из-за сбоя питания или отключения кабеля HDMI, повторите поиск устройств.</li></ul>

## Поддержка

### Поддержка ▼

№2	№3	Описание
<a href="#">Обновление ПО</a>		<p>В меню <a href="#">Обновление ПО</a> можно обновить программное обеспечение до последней версии.</p> <ul style="list-style-type: none"> <li>• Не выключайте питание изделия до завершения обновления. Изделие автоматически выключится после завершения обновления ПО.</li> <li>• При обновлении программного обеспечения все настроенные параметры видео и звука будут сброшены до настроек по умолчанию. Рекомендуется выписать свои настройки, чтобы их можно было легко восстановить после обновления.</li> </ul>
	<a href="#">Обновл. сейчас</a>	Обновление программного обеспечения до последней версии.
	<a href="#">Автообновление</a>	Данная функция позволяет автоматически обновлять ПО изделия, когда оно не используется.
<a href="#">Обращение в Samsung</a>		<p>Обратитесь к данному разделу в случае, если ваш продукт работает неправильно или если требуется обновить программное обеспечение.</p> <p>Информация о нашей службе поддержки и о том, как загрузить продукты и программное обеспечение.</p> <ul style="list-style-type: none"> <li>• Выберите пункт "Обращение в Samsung" и найдите <a href="#">Код модели</a> и <a href="#">Версия ПО</a>.</li> </ul>
<a href="#">Общий сброс</a>		При выборе данного параметра текущие настройки экрана сбрасываются до заводских.

# Устранение неполадок

## Прежде чем обращаться

---

Прежде чем обращаться в центр по обслуживанию клиентов Samsung, проверьте следующим образом работу устройства. Если проблему устранить не удастся, обратитесь в центр по обслуживанию клиентов Samsung.

### Обнаружение неисправностей

Проверьте, нормально ли работает устройство, с помощью функции проверки устройства.

Если экран остается пустым, а индикатор питания мигает, даже если устройство надлежащим образом подключено к компьютеру, выполните проверку работы устройства.

- 1 Отключите питание компьютера и устройства.
- 2 Отсоедините от устройства все кабели.
- 3 Включите питание изделия.
- 4 Если отображается надпись **Кабель не подключен**, устройство функционирует в нормальном режиме.

Если экран остается пустым, проверьте систему компьютера, видеоконтроллер и кабель.

### Разрешение экрана

В случае, если был выбран режим, параметры которого превышают поддерживаемое устройством разрешение, на экране ненадолго отобразится надпись **Неоптимальный режим** (см. раздел "Поддерживаемые разрешения экрана").

## Описание проблем и рекомендованные действия

### Проблема, связанная с установкой (режим ПК)

Экран продолжает включаться и выключаться.	Проверьте кабельное соединение между устройством и компьютером и убедитесь в его надежности.
При соединении изделия и ПК кабелем HDMI или HDMI-DVI вдоль всех четырех сторон экрана видны пустые области.	Причина появления этих пустых областей на экране никак не связана с изделием.
	Появление пустых областей на экране вызвано ненадлежащей работой компьютера или графической платы. Чтобы устранить эту проблему, настройте размер экрана в настройках HDMI или DVI для графической платы.
	Если в меню настроек графической платы отсутствует параметр, позволяющий регулировать размер экрана, обновите драйвер графической платы до новейшей версии. (Для получения подробных сведений о регулировке параметров экрана обратитесь к производителю графической платы или компьютера.)
ПК отображается в пункте <b>Источник</b> , хотя ПК не подключен.	ПК всегда отображается в пункте Источник, независимо от того, подключен ПК или нет.

### Неисправность экрана

Не горит индикатор питания. Экран не включается.	Проверьте кабельное соединение между устройством и компьютером и убедитесь в его надежности.
На экране отображается надпись <b>Кабель не подключен</b> .	Проверьте, правильно ли подключено устройство с помощью кабеля.
	Проверьте, включено ли питание устройства, подключенного к вашему устройству.
Отображается надпись <b>Неоптимальный режим</b> .	Это сообщение отображается в том случае, когда сигнал с графической платы превышает максимальное разрешение и частоту устройства.
	Обратитесь к разделу <b>Таблица стандартных режимов сигнала</b> и установите максимальное разрешение и частоту в соответствии с техническими характеристиками устройства.
Изображения на экране искажены.	Проверьте подключение кабеля к устройству.
Нечеткие изображения на экране. Изображения на экране размыты.	Отрегулируйте параметры <b>Грубо</b> и <b>Точно</b> .
	Отсоедините все дополнительные принадлежности (удлинительный видеокабель и т. п.) и повторите попытку.
	Установите рекомендуемый уровень разрешения и частоты.

Изображения на экране колеблются и дрожат.	Убедитесь в том, что разрешение и частота компьютера и графической платы заданы в диапазоне, совместимом с устройством. Затем, если требуется, измените настройки экрана, пользуясь дополнительной информацией в меню устройства и таблицей сигналов, посылаемых в стандартном режиме.
Тени или остаточные изображения на экране.	
Экран слишком яркий. Экран слишком темный.	Отрегулируйте параметры <a href="#">Яркость</a> и <a href="#">Контраст</a> .
Цвета на экране отображаются неверно.	Выберите пункт <a href="#">Изображение</a> и отрегулируйте параметр <a href="#">Цвет. пространство</a> .
Белый не выглядит белым.	Выберите пункт <a href="#">Изображение</a> и отрегулируйте параметр <a href="#">Баланс белого</a> .
Отсутствуют изображения на экране, а индикатор питания мигает каждые 0,5–1 секунды.	Устройство находится в режиме энергосбережения. Для возврата к предыдущему экрану нажмите любую клавишу на клавиатуре или переместите мышь.
Устройство автоматически выключается.	Выберите пункт <a href="#">Система</a> и убедитесь, что для функции <a href="#">Таймер сна</a> установлено значение <a href="#">Выкл.</a> Если к монитору подключен компьютер, проверьте на нем состояние питания. Убедитесь, что кабель питания правильно подсоединен к монитору и к розетке. Если сигнал от подключенного устройства не поступает, через 10–15 минут монитор автоматически выключается.
Качество изображения на мониторе отличается от качества изображения при покупке.	Чтобы получить качество изображения высокой четкости (HD), используйте кабель HDMI.
Отображение на экране не соответствует качеству воспроизводимого файла.	Эпизоды кодированных видео с движущимися объектами (например, при просмотре спортивных мероприятий или боевиков) могут отображаться с искажениями. Искажения во время просмотра могут быть вызваны слабым уровнем сигнала или низким качеством изображения. Это не означает, что устройство неисправно. Статические помехи на аналоговых и цифровых устройствах могут быть вызваны работой мобильного телефона, расположенного в радиусе одного метра от них.
Яркость и цвет изображения не соответствуют качеству воспроизводимого файла.	Откройте пункт <a href="#">Изображение</a> и отрегулируйте такие настройки экрана, как <a href="#">Реж. изображения</a> , <a href="#">Цвет</a> , <a href="#">Яркость</a> и <a href="#">Четкость</a> . Выберите пункт <a href="#">Система</a> и отрегулируйте параметр <a href="#">Режим экономии энергии</a> . Выполните сброс настроек экрана до значений по умолчанию.
По краям экрана видны пунктирные линии.	Если для параметра <a href="#">Размер картинки</a> задано значение <a href="#">По размеру экрана</a> , измените его на <a href="#">Стандарт 16:9</a> .
На экране отображаются разноцветные линии (красные, зеленые или синие).	Появление таких линий вызвано повреждением файла DATA SOURCE DRIVER IC на мониторе. Для решения этой проблемы обратитесь в сервисный центр Samsung.

Изображение на экране колеблется и замирает.	Возможно, используемое разрешение экрана не соответствует рекомендованному, или сигнал поступает нестабильно. Для устранения проблемы установите на ПК рекомендованное разрешение экрана.
Окно просмотра не разворачивается во весь экран.	При просмотре каналов HD файл содержимого SD (формата 4:3) может отображаться с черными полосами по обеим сторонам экрана.
	Черные полосы сверху и снизу экрана могут также появляться из-за несовпадения коэффициентов соотношения сторон в видео и на мониторе.
	Измените настройки размеров экрана, установив полноэкранный режим на мониторе или на устройстве-источнике.

### Проблема, связанная со звуком

Нет звука.	Проверьте подключение аудиокабеля или отрегулируйте громкость.
	Проверьте уровень громкости.
Уровень громкости слишком низкий.	Проверьте настройки громкости.
	Если после настройки до максимального уровня громкость все еще слишком мала, отрегулируйте громкость на звуковой плате компьютера или через программное обеспечение.
Видео отображается, но звук отсутствует.	Если кабель HDMI подключен, проверьте настройки выхода звука на ПК.
	Выберите пункт <b>Звук</b> и смените значение <b>Вывод звука</b> на <b>Внутренняя</b> .
	Если используется устройство-источник, выполните следующие действия: <ul style="list-style-type: none"> <li>• Убедитесь, что аудиокабель правильно подсоединен к порту ввода звука на мониторе.</li> <li>• Проверьте правильность настроек выхода звука на устройстве-источнике (например, если кабель HDMI подсоединен к монитору, возможно, следует изменить настройки звука на кабельной коробке на параметр HDMI).</li> </ul>
	Если используется кабель DVI-HDMI, к нему требуется отдельный аудиокабель.
	Если на мониторе есть порт для наушников, проверьте, что он в это время не используется.
	Повторно подключите кабель питания к устройству и перезагрузите его.
От динамиков исходят статические помехи.	Проверьте подключение кабеля. Убедитесь, что видеокабель не подключен к порту ввода звука.
	После подключения кабеля проверьте уровень сигнала.
	Причиной искажения звука может быть слабый сигнал.

Громкость выключена, но звук слышен.	Если для параметра <b>Вывод звука</b> установлено значение <b>Внешний</b> , кнопка громкости и функция отключения звука не работают. Отрегулируйте уровень громкости для внешних динамиков.
	Настройки звука основной акустической системы на мониторе не связаны с настройками внутренних динамиков. Изменение громкости или отключение звука на мониторе не влияет на звуковые настройки внешнего усилителя (декодера).
Настройки звука на мониторе не меняются после переключения режима <b>Режим звука</b> .	Настройки звука основной акустической системы на мониторе не связаны с настройками внутренних динамиков. Настройки звука на устройстве-источнике не влияют на настройки внешнего динамика в мониторе.
От динамиков исходят звуки, напоминающие эхо.	Звук эха может быть вызван различиями в скорости декодирования между динамиками монитора и внешними динамиками. В таком случае установите для параметра <b>Вывод звука</b> значение <b>Внешний</b> .

### Неисправность пульта дистанционного управления

Пульт дистанционного управления не работает.	Убедитесь, что батареи вставлены правильно (+/-).
	Проверьте, не сели ли батареи.
	Проверьте, подается ли питание.
	Убедитесь, что кабель питания подсоединен.
	Проверьте, нет ли поблизости какого-либо специального освещения или неоновых вывесок.

### Неисправность устройства-источника сигналов

Во время загрузки компьютера раздается звуковой сигнал.	Если во время загрузки компьютера раздается звуковой сигнал, требуется провести осмотр компьютера.
---	--

### Другие неисправности

Устройство имеет запах пластика.	Это нормально. Через некоторое время запах исчезнет.
Монитор наклонен вбок.	Отсоедините от монитора подставку, а затем снова вставьте ее в устройство.
Звук или изображение периодически обрываются.	Проверьте кабельное соединение и при необходимости подсоедините кабель повторно.
	При использовании слишком жесткого или толстого кабеля аудио- или видеофайлы могут воспроизводиться с искажениями. Кабель должен быть одновременно гибким и прочным. В процессе крепления монитора к стене рекомендуется подключать кабели под прямым углом.

По краям монитора видны мелкие частицы.	Эти частицы нанесены специально и являются частью дизайна. Это не является неисправностью.									
Не отображается меню PIP.	Доступность этого меню зависит от режима <a href="#">Источник</a> .									
При попытке изменить разрешение ПК появляется сообщение " <a href="#">Данное разрешение не поддерживается</a> ".	Сообщение " <a href="#">Данное разрешение не поддерживается</a> ." появляется в том случае, если разрешение источника входного сигнала превышает максимально допустимое разрешение экрана. Для устранения этой проблемы измените установите такое разрешение ПК, которое поддерживается экраном монитора.									
Кабель DVI-HDMI подсоединен, но звука из динамиков в режиме HDMI нет.	Звук не передается с помощью кабелей DVI. Убедитесь, что аудиокабель подсоединен к соответствующему входному разъему.									
Функция <a href="#">Уровень черного HDMI</a> на устройстве HDMI с выходом YCbCr работает некорректно.	Функция доступна только в том случае, если устройство-источник (например, проигрыватель DVD или приставка STB) подсоединено к монитору с помощью кабеля HDMI (сигнал RGB).									
В режиме HDMI отсутствует звук.	Цвета на экране могут отображаться некорректно. Возможно отсутствие изображения или звука. Это может быть вызвано тем, что к монитору подключено устройство-источник, которое поддерживает только старую версию стандарта HDMI. Для устранения этой проблемы подсоедините аудиокабель вместе с кабелем HDMI. На некоторых ПК сигналы HDMI, за исключением звуковых сигналов, могут не распознаваться графическими платами автоматически. В этом случае необходимо указать вход для звука вручную.									
	<table border="1"> <thead> <tr> <th></th> <th>Вход для звука</th> <th>Режим экрана</th> </tr> </thead> <tbody> <tr> <td>ПК</td> <td>Авто</td> <td>Настройки ПК</td> </tr> <tr> <td>DVI PC</td> <td>Audio In (стереопорты)</td> <td>Настройки ПК</td> </tr> </tbody> </table>		Вход для звука	Режим экрана	ПК	Авто	Настройки ПК	DVI PC	Audio In (стереопорты)	Настройки ПК
	Вход для звука	Режим экрана								
ПК	Авто	Настройки ПК								
DVI PC	Audio In (стереопорты)	Настройки ПК								
В режиме энергосбережения, если источником входного сигнала является <a href="#">DisplayPort</a> , невозможно сохранить параметры настройки экрана компьютера.	Выберите пункт <a href="#">Система</a> → <a href="#">Регулятор мощности</a> и смените значение <a href="#">Макс. энергосбер.</a> на <a href="#">Выкл.</a> . Кроме того, можно опять отрегулировать параметры настройки экрана компьютера. Убедитесь, что настройка включена.									
При запуске компьютера, если источником входного сигнала является <a href="#">DisplayPort</a> , не отображаются экран BIOS и экран загрузки.	Запустите компьютер при включенном параметре или при режиме, когда источником входящего потока не является <a href="#">DisplayPort</a> .									



## Частые вопросы

Дополнительные инструкции и настройки приведены в руководстве пользователя ПК или видеокарты.

Вопрос	Ответ
<p>Как изменить частоту?</p>	<p>Задайте частоту на графической плате.</p> <ul style="list-style-type: none"> <li>Windows 7: выберите <a href="#">Панель управления</a> → <a href="#">Оформление и персонализация</a> → <a href="#">Экран</a> → <a href="#">Настройка разрешения экрана</a> → <a href="#">Дополнительные параметры</a> → <a href="#">Монитор</a> и настройте частоту в разделе <a href="#">Параметры монитора</a>.</li> <li>Windows 8: выберите <a href="#">Параметры</a> → <a href="#">Панель управления</a> → <a href="#">Оформление и персонализация</a> → <a href="#">Экран</a> → <a href="#">Настройка разрешения экрана</a> → <a href="#">Дополнительные параметры</a> → <a href="#">Монитор</a> и настройте частоту в разделе <a href="#">Параметры монитора</a>.</li> <li>Windows 10: выберите <a href="#">Параметры</a> → <a href="#">Система</a> → <a href="#">Экран</a> → <a href="#">Дополнительные параметры экрана</a> → <a href="#">Свойства графического адаптера</a> → <a href="#">Монитор</a> и настройте параметр <a href="#">Частота обновления экрана</a> в разделе <a href="#">Параметры монитора</a>.</li> </ul>
<p>Как изменить разрешение?</p>	<ul style="list-style-type: none"> <li>Windows 7: выберите <a href="#">Панель управления</a> → <a href="#">Оформление и персонализация</a> → <a href="#">Экран</a> → <a href="#">Настройка разрешения экрана</a> и настройте разрешение.</li> <li>Windows 8: выберите <a href="#">Параметры</a> → <a href="#">Панель управления</a> → <a href="#">Оформление и персонализация</a> → <a href="#">Экран</a> → <a href="#">Настройка разрешения экрана</a> и настройте разрешение.</li> <li>Windows 10: выберите <a href="#">Параметры</a> → <a href="#">Система</a> → <a href="#">Экран</a> → <a href="#">Дополнительные параметры экрана</a> и настройте разрешение.</li> </ul>
<p>Как задать режим энергосбережения?</p>	<ul style="list-style-type: none"> <li>Windows 7: задайте режим энергосбережения, выбрав <a href="#">Панель управления</a> → <a href="#">Оформление и персонализация</a> → <a href="#">Персонализация</a> → <a href="#">Параметры экранной заставки</a> → <a href="#">Изменить параметры энергопотребления</a> или BIOS SETUP на компьютере.</li> <li>Windows 8: задайте режим энергосбережения, выбрав <a href="#">Параметры</a> → <a href="#">Панель управления</a> → <a href="#">Оформление и персонализация</a> → <a href="#">Персонализация</a> → <a href="#">Параметры экранной заставки</a> или BIOS SETUP на компьютере.</li> <li>Windows 10: задайте режим энергосбережения, выбрав <a href="#">Параметры</a> → <a href="#">Персонализация</a> → <a href="#">Экран блокировки</a> → <a href="#">Параметры времени ожидания для экрана</a> → <a href="#">Завершение работы и спящий режим</a> или BIOS SETUP на компьютере.</li> </ul>

# Приложение

## Технические характеристики

### Общие

LED монитор - устройство, предназначенное для визуального отображения текстовой и графической информации.

Название модели		PM32F	PM43F / PH43F / PH43F-P	PM49F / PH49F / PH49F-P	PM55F / PH55F / PH55F-P
IP (степень защиты от попадания твердых частиц и влаги)		IP 20			
Класс защиты прибора от поражения электрическим током		оборудование класса I			
Источник питания		Переменный ток 100 - 240 В~ 50/60 Гц			
Панель	Размер	32 КЛАСС (80,1 см / 31,5 дюйма)	43 КЛАСС (107,9 см / 42,5 дюйма)	49 КЛАСС (123,2 см / 48,5 дюйма)	55 КЛАСС (138,7 см / 54,6 дюйма)
	Область экрана	698,4 мм (В) x 392,85 мм (Ш) (27,5 дюйма (В) x 15,5 дюйма (Ш))	940,89 мм (В) x 529,25 мм (Ш) (37,0 дюйма (В) x 20,8 дюйма (Ш))	1073,78 мм (В) x 604,00 мм (Ш) (42,2 дюйма (В) x 23,7 дюйма (Ш))	1209,6 мм (В) x 680,4 мм (Ш) (47,7 дюйма (В) x 26,8 дюйма (Ш))
Потребление электроэнергии (Номинальное)		Выходная мощность: 80 Вт	Выходная мощность: 140 Вт	Выходная мощность: 150 Вт	Выходная мощность: 170 Вт
Аудиовыход		10 Вт + 10 Вт	10 Вт + 10 Вт	10 Вт + 10 Вт	10 Вт + 10 Вт
Условия эксплуатации	Рабочая	температура: 0 °C – 40 °C (32 °F – 104 °F), с модулем PIM: 10 °C – 40 °C (50 °F – 104 °F) Влажность: 10% – 80%, без конденсации			
	Хранение	Температура: -20 °C – 45 °C (-4 °F – 113 °F) Влажность: 5% – 95%, без конденсации			

#### ОСТОРОЖНО

Монтаж корпуса должен проводиться при внутренней температуре не более 40 °C.

- **Plug-and-Play**

Данный монитор можно устанавливать и использовать с любыми системами, совместимыми с Plug-and-Play. Благодаря двустороннему обмену данными между монитором и системой компьютера можно оптимизировать настройки монитора.

Установка монитора выполняется автоматически. Однако можно задать настройки установки по своему усмотрению.

- Из-за технологии производства этого изделия приблизительно 1 пиксел на миллион на ЖК-экране может казаться ярче или темнее. Это не влияет на работу устройства.
- Данное изделие относится к классу А. В домашних условиях данной изделие может вызывать радиопомехи, в этом случае у пользователя может возникнуть необходимость принять соответствующие меры.
- Подробные технические характеристики устройства доступны на веб-сайте Samsung Electronics.

The logo consists of the letters 'EAC' in a bold, black, sans-serif font. The 'E' and 'A' are connected at the top, and the 'C' is positioned to the right of the 'A'.

## Таблица стандартных режимов сигнала

В данном устройстве предусмотрена настройка только одного значения разрешения для каждого определенного размера экрана, что, вследствие особенностей дисплея, позволяет добиться оптимального качества изображения. Использование разрешения, отличного от заданного, может снизить качество изображения. Чтобы этого избежать, рекомендуется выбрать оптимальное разрешение, заданное для используемого изделия.

При замене изделия с электронно-лучевой трубкой (подключенного к компьютеру) на ЖК-монитор проверяйте значение частоты. Если ЖК-монитор не поддерживает частоту 85 Гц, то, прежде чем заменять им монитор с электронно-лучевой трубкой, с помощью старого монитора замените частоту вертикальной развертки на 60 Гц.

Название модели		PM32F / PM43F / PM49F / PM55F PH43F / PH49F / PH55F / PH43F-P / PH49F-P / PH55F-P
Синхронизация	Частота горизонтальной развертки	30–80 кГц
	Частота вертикальной развертки	60–75 Гц
Разрешение	Оптимальное разрешение	1920 x 1080 при частоте 60 Гц
	Максимальное разрешение	1920 x 1080 при частоте 60 Гц

- **Частота горизонтальной развертки**  
Время, необходимое для сканирования одной строки от левой стороны экрана до правой, называется горизонтальным периодом. Обратная величина горизонтального периода называется частотой горизонтальной развертки. Частота горизонтальной развертки измеряется в кГц.
- **Частота вертикальной развертки**  
Каждое изображение на изделии, которое видит зритель, отображается несколько раз в секунду (подобно мерцанию флуоресцентной лампы). Число повторных отображений одного и того же изображения в секунду называется частотой вертикальной развертки или частотой обновления. Частота вертикальной развертки измеряется в Гц.

Если с компьютера будет передаваться сигнал, включенный в список представленных ниже сигналов, посылаемых в стандартном режиме, настройка экрана будет выполняться автоматически. Если сигнал, передаваемый с компьютера, не входит в список сигналов, посылаемых в стандартном режиме, экран может оставаться пустым, хотя индикатор питания будет гореть. В этом случае измените настройки в соответствии с приведенной ниже таблицей и сведениями руководства пользователя для видеокарты.

Разрешение	Частота горизонтальной развертки (кГц)	Частота вертикальной развертки (Гц)	Частота синхронизации пикселей (МГц)	Полярность синхронизации	
				Г	В
IBM, 720 x 400	31,469	70,087	28,322	-	+
MAC, 640 x 480	35,000	66,667	30,240	-	-
MAC, 832 x 624	49,726	74,551	57,284	-	-

Разрешение	Частота горизонтальной развертки (кГц)	Частота вертикальной развертки (Гц)	Частота синхронизации пикселей (МГц)	Полярность синхронизации	
				Г	В
MAC, 1152 x 870	68,681	75,062	100,000	-	-
VESA, 640 x 480	31,469	59,940	25,175	-	-
VESA, 640 x 480	37,861	72,809	31,500	-	-
VESA, 640 x 480	37,500	75,000	31,500	-	-
VESA, 800 x 600	35,156	56,250	36,000	+	+
VESA, 800 x 600	37,879	60,317	40,000	+	+
VESA, 800 x 600	48,077	72,188	50,000	+	+
VESA, 800 x 600	46,875	75,000	49,500	+	+
VESA, 1024 x 768	48,363	60,004	65,000	-	-
VESA, 1024 x 768	56,476	70,069	75,000	-	-
VESA, 1024 x 768	60,023	75,029	78,750	+	+
VESA, 1152 x 864	67,500	75,000	108,000	+	+
VESA, 1280 x 720	45,000	60,000	74,250	+	+
VESA, 1280 x 800	49,702	59,810	83,500	-	+
VESA, 1280 x 1024	63,981	60,020	108,000	+	+
VESA, 1280 x 1024	79,976	75,025	135,000	+	+
VESA, 1366 x 768	47,712	59,790	85,500	+	+
VESA, 1440 x 900	55,935	59,887	106,500	-	+
VESA, 1600 x 900	60,000	60,000	108,000	+	+
VESA, 1680 x 1050	65,290	59,954	146,250	-	+
VESA, 1920 x 1080	67,500	60,000	148,500	+	+

## Ответственность за платные услуги (стоимость услуг для клиентов)

Визит специалиста сервисного центра оплачивается в следующих случаях (независимо от предоставленной гарантии):

### В изделии не обнаружено неисправностей

Чистка изделия, настройка, объяснение правил использования, переустановка и т. п.

- Специалист сервисного центра дает инструкции по использованию изделия или просто изменяет настройки, не разбирая изделие.
- Неисправность вызвана факторами окружающей среды (Интернет, антенна, помехи кабельного сигнала и т. п.)
- Изделие переустановлено или к нему подключены дополнительные устройства после первоначальной установки.
- Изделие переустановлено и перенесено в другое место в помещении либо в другое здание.
- Клиенту необходимы инструкции по использованию изделия, произведенного другой компанией.
- Клиенту необходимы инструкции по работе в сети или использованию программы, произведенной другой компанией.
- Клиенту необходимо установить программное обеспечение и настроить изделие.
- Специалист сервисного центра обнаруживает загрязнения или инородные материалы внутри изделия и удаляет их.
- Клиенту необходима установка изделия в случае приобретения его в Интернете, по телефону или другим удаленным способом.

## Повреждение изделия по вине клиента

Повреждение изделия вызвано неправильным обращением или неаккуратным ремонтом

Если повреждение изделия вызвано одной из следующих причин:

- Внешнее воздействие или падение.
- Использование источников питания или дополнительных изделий, не являющихся продукцией Samsung или не указанных в качестве одобренных.
- Ремонт, произведенный не специалистом сторонней обслуживающей компании, которая является партнером корпорации Samsung Electronics Co., Ltd. или не уполномочена корпорацией Samsung Electronics Co., Ltd.
- Ремонт и модернизация изделия, произведенные самостоятельно.
- Подключение изделия к сети с неподходящим напряжением или включение его в недопустимую электрическую схему.
- Несоблюдение мер предосторожности, приведенных в Руководстве пользователя.

## Прочее

- Поломка изделия по причине стихийного бедствия. (удар молнии, пожар, землетрясение, наводнение и т. п.)
- Закончились или пришли в негодность расходные компоненты. (аккумулятор, тонер, флуоресцентные и обычные лампы, головка, катушка, фильтр и т. п.)

Если клиент требует обслуживания, но изделие полностью исправно, то работу специалиста необходимо будет оплатить. Рекомендуем прочитать Руководство пользователя прежде, чем обращаться в сервисный центр.

## Оптимальное качество изображения и предотвращение появления остаточного изображения

### Оптимальное качество изображения

- Из-за особенностей производства данного устройства приблизительно 1 пиксель из миллиона (1 миллионная доля) может казаться светлее или темнее остальных. Это не влияет на работу устройства.
  - Число субпикселей в зависимости от типа дисплея: 6 220 800
- Чтобы улучшить качество изображения, запустите функцию **Автоподстройка**. Если шумы присутствуют даже после выполнения процедуры автоматической настройки, измените настройки параметра **Грубо** или **Точно**.
- Оставление на экране неподвижного изображения в течение долгого времени может привести к появлению остаточного изображения или дефектных пикселей.
  - Включите режим энергосбережения или динамическую экранную заставку, если не собираетесь использовать изделие в течение длительного периода времени.

### Предотвращение появления остаточного изображения

#### Что такое остаточное изображение?

При обычной работе ЖК-дисплея остаточное изображение появляться не должно. Под обычной работой подразумевается непрерывно меняющееся видеоизображение. Если на ЖК-дисплее в течение длительного времени (более 12 часов) отображается неподвижное изображение, появляется небольшое различие в напряжении между электродами, которые управляют жидким кристаллом, отображающим пиксел.

Такая разница напряжений между электродами со временем увеличивается, и из-за этого жидкие кристаллы становятся все тоньше и тоньше. Когда это происходит, при смене изображения на экране может оставаться предыдущее изображение. Чтобы избежать подобного эффекта, следует уменьшать растущую разницу напряжений.

При работе ЖК-дисплея в нормальных условиях остаточное изображение появляться не должно.

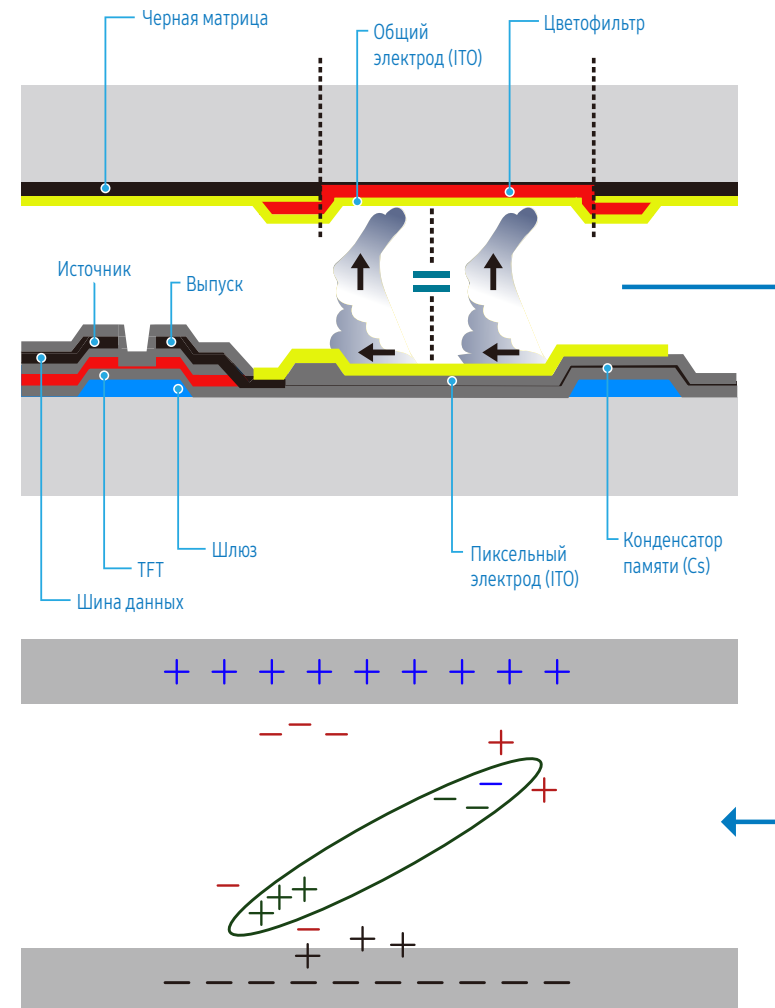

## Предотвращение появления остаточного изображения

Лучший способ предотвратить появление остаточного изображения на изделии – выключать питание или установить для компьютера или системы экранную заставку, которая будет включаться во время простоя. Гарантийное обслуживание также будет ограничено согласно инструкциям руководства пользователя.

- Выключение питания, экранная заставка и режим энергосбережения
  - После 12 часов использования устройства выключайте питание на 2 часа.
  - Выберите на компьютере [Свойства экрана](#) > [Источник питания](#) и при необходимости установите время выключения монитора.
  - Использование экранной заставки рекомендуется.
    - Лучше использовать однотонную или движущуюся экранную заставку.
- Регулярное изменение цвета
  - Используйте два цвета.

Переключайтесь между двумя цветами каждые 30 минут, как показано выше.

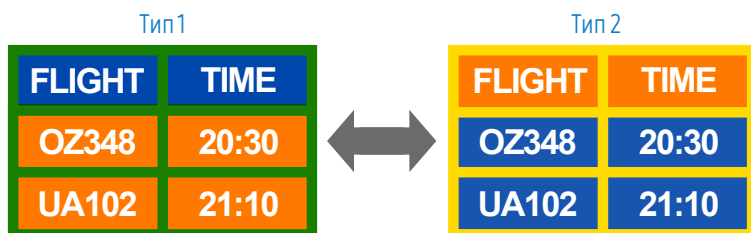

- Не используйте цвет текста и цвет фона контрастной яркости. (Яркость: относится к светлоте или темноте цвета, изменяющимся в зависимости от интенсивности излучаемого света.)

- Не используйте серый цвет, который может привести к появлению остаточного изображения.
- Не используйте цвета контрастной яркости (черный и белый; серый).



- Регулярное изменение цвета текста
  - Используйте насыщенные цвета одинаковой яркости.

Интервал: Изменяйте цвет текста и фона каждые 30 минут.



- Перемещайте и изменяйте цвет текста каждые 30 минут, как показано ниже.

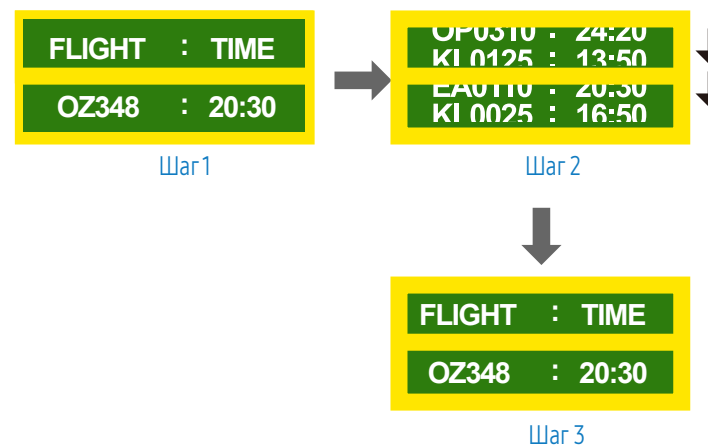





- Периодически запускайте движущееся изображение вместе с логотипом.
 

Интервал: отображайте движущееся изображение с логотипом в течение 60 секунд после 4-часового использования.



## Лицензия

 <b>DOLBY AUDIO™</b>	Изготовлено по лицензии компании Dolby Laboratories. Dolby, Dolby Audio, Pro Logic и знак двойного D являются товарными знаками компании Dolby Laboratories.
	For DTS patents, see <a href="http://patents.dts.com">http://patents.dts.com</a> . Manufactured under license from DTS, Inc. DTS, the Symbol, DTS in combination with the Symbol, DTS Premium Sound 5.1, DTS Digital Surround, DTS Express, and DTS Neo2:5 are registered trademarks or trademarks of DTS, Inc. in the United States and/or other countries. © DTS, Inc. All Rights Reserved.
	Manufactured under a license from U.S. Patent No's: 6,285,767, 8,027,477, 5,319,713, 5,333,201, 5,638,452, 5,771,295, 5,970,152, 5,912,976, 7,200,236, 7,492,907, 8,050,434, 7,720,240, 7,031,474, 7,907,736 and 7,764,802. DTS, the Symbol, and DTS and the Symbol together are registered trademarks & DTS Studio Sound is a trademark of DTS, Inc. ©2012 DTS, Inc. All Rights Reserved.
	The terms HDMI and HDMI High-Definition Multimedia Interface, and the HDMI Logo are trademarks or registered trademarks of HDMI Licensing LLC in the United States and other countries.



DivX Certified® to play DivX® video up to HD 1080p, including premium content.

DivX®, DivX Certified® and associated logos are trademarks of DivX, LLC and are used under license.

This DivX Certified® device has passed rigorous testing to ensure it plays DivX® video.

To play purchased DivX movies, first register your device at [vod.divx.com](http://vod.divx.com). Find your registration code in the DivX VOD section of your device setup menu.

Covered by one or more of the following U.S. patents:

7,295,673; 7,460,668; 7,515,710; 8,656,183; 8,731,369; RE45,052.

This device supports DivX Plus Streaming® for enjoying HD movies and TV shows with advanced features (multi-language subtitles, multiple audio tracks, chapters, smooth FF/RW, etc.) streamed to your device.

### Примечание относительно лицензии с открытым исходным кодом

В случае использования программного обеспечения с открытым исходным кодом в меню устройства становятся доступны лицензии с открытым исходным кодом. Примечание относительно лицензии с открытым исходным кодом доступно только на английском языке.

Чтобы получить информацию о примечании относительно лицензии с открытым исходным кодом, обратитесь в информационный центр компании Samsung или отправьте электронное сообщение на адрес [oss.request@samsung.com](mailto:oss.request@samsung.com).