

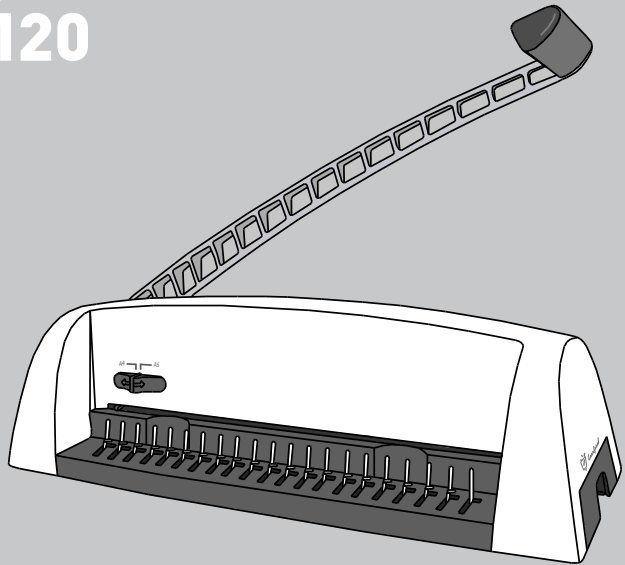

# Personal Comb Binder

Starlet™ 2 120



- GB** Please read these instructions before use.
- FR** Lire ces instructions avant utilisation.
- ES** Lea estas instrucciones antes de usar la máquina.
- DE** Diese Anleitungen vor Gebrauch genau durchlesen.
- IT** Primo dell'uso, si raccomanda di leggere questo manuale di istruzioni.
- NL** Lees deze instructies zorgvuldig door voordat u de machine in gebruik neemt.
- SE** Läs dessa anvisningar innan du använder apparaten.
- DK** Læs venligst denne vejledning før anvendelse.
- FI** Lue nämä ohjeet ennen käyttöä.
- NO** Vennligst les nøye igjennom denne bruksanvisningen før bruk.
- PL** Przed użyciem proszę zapoznać się z niniejszą instrukcją.

- RU** Перед эксплуатацией устройства ознакомьтесь с содержанием данной инструкции.
- GR** Διαβάστε τις παρακάτω οδηγίες πριν από τη χρήση.
- TR** Kullanmadan önce lütfen bu talimatları okuyun.
- CZ** Před použitím si přečtěte tyto pokyny.
- SK** Pred použitím si prečítajte tieto pokyny.
- HU** Kérjük, hogy használat előtt olvassa el az utasításokat.
- PT** Leia estas instruções antes da utilização.
- BG** Моля, прочетете инструкциите преди употреба.
- RO** Vă rugăm să citiți instrucțiunile înainte de utilizare.
- HR** Pažljivo pročitajte ove upute prije korištenja.
- SI** Pred uporabo izdelka preberite ta navodila za uporabo.

## CONTENTS

LOCATION OF CONTROLS	3
ENGLISH	4-5
FRANCAIS	6-7
ESPAÑOL	8-9
DEUTSCH	10-11
ITALIANO	12-13
NEDERLANDS	14-15
SVENSKA	16-17
DANSK	18-19
SUOMI	20-21
NORSK	22-23
POLSKI	24-25
РУССКИЙ	26-27

ΕΛΛΗΝΙΚΑ	28-29
TÜRKÇE	30-31
ČESKY	32-33
SLOVENSKY	34-35
MAGYAR	36-37
PORTUGUÊS	38-39
БЪЛГАРСКИ	40-41
ROMÂNĂ	42-43
HRVATSKI	44-45
SLOVENŠČINA	46-47
PRODUCT REGISTRATION / WARRANTY	48-51

# LOCATION OF CONTROLS

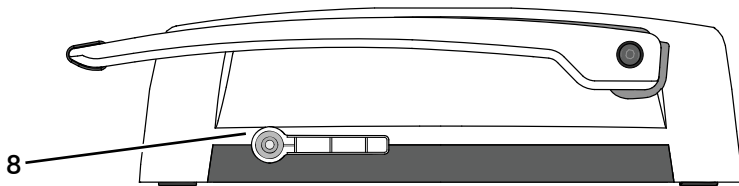
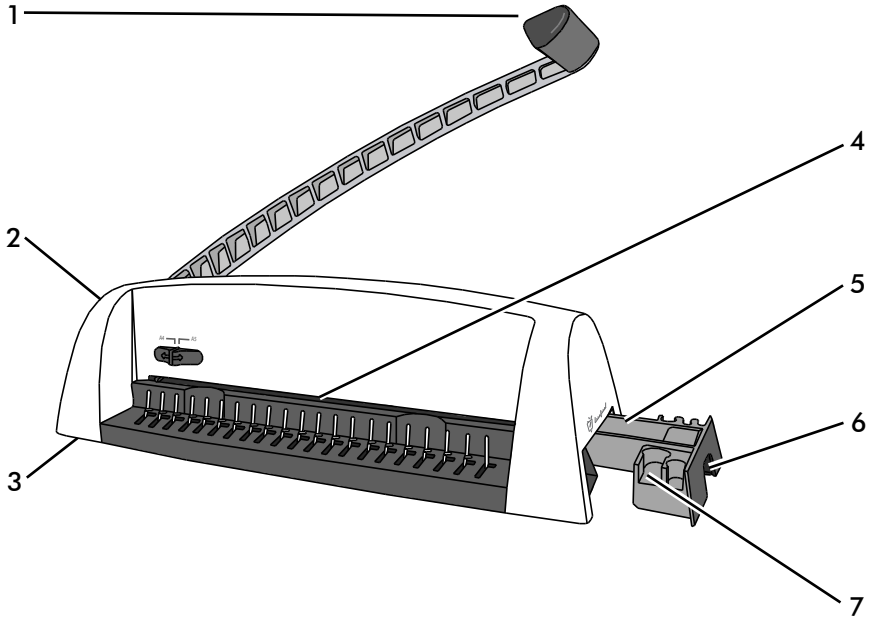

## LOCATION OF CONTROLS

1. Punch handle	5. Waste tray
2. Edge guide selector	6. Carry handle
3. Paper entry	7. Document measure
4. Edge guide	8. Comb lever

## CAPABILITIES

### Punching Capacity

Paper sheets - 70-80g / 20lb	10 sheets
Transparent covers - 100-200 micron / 4-8 mil - 200+ micron / 8+ mil	2 sheets 1 sheet
Other standard covers - 160-270g / 40-60 lb - 270+g / 60+ lb	2 sheets 1 sheet

### Binding Capacity

Max comb size	16mm comb
Max document (80g / 20lb)	120 sheets

### Technical Data

Paper dimensions	A4
Punching slots	21 (A4)
Slot pitch	14.28mm / 9/16"
Adjustable edge guide	A4 or A5
Waste tray capacity	1000 sheets
Net weight	3.3kg / 7.3lb
Dimensions (HxWxD)	135(390) x 480 x 195mm 5.5"(15.5") x 19" x 8"

## IMPORTANT SAFETY INSTRUCTIONS



**CAUTION** - Please read before use and keep for future reference.

When punching;

- always ensure the machine is on a stable surface
- test punch scrap sheets and set the machine before punching final documents
- remove staples and other metal articles prior to punching
- never exceed the machines quoted performance
- punch front and back covers first
- punch sheets in small batches that do not overload the machine or the user
- lift punch handle to open waste tray, when punch handle is down the waste tray is locked

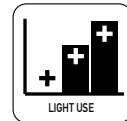

## COMB DIAMETER & DOCUMENT SIZES

	6mm 1/4"	8mm 5/16"	10mm 3/8"	12mm 1/2"	16mm 5/8"
	2-20 sheets	21-40 sheets	41-55 sheets	56-90 sheets	91-120 sheets

## SET UP

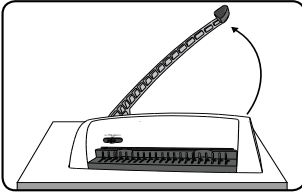

1. Ensure the machine is on a stable surface. Lift the punch handle to its upright position.

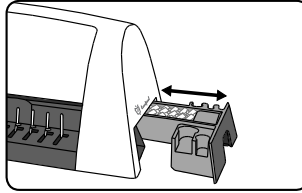

2. Lift the punch handle. Check the waste tray is empty and correctly fitted.

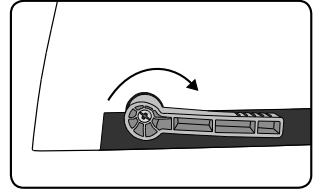

3. Ensure the comb-opening mechanism is closed.

## BEFORE YOU BIND

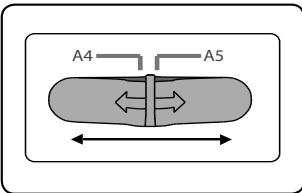

1. Select either A4 or A5 paper size and test punch scrap sheets. Select the correct comb diameter to suit the document (see chart).

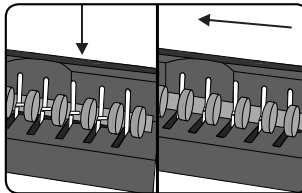

2. Place the binding comb into the opening mechanism and fully engage the opening plate by sliding the comb to the left.

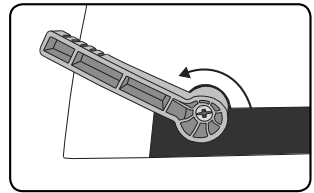

3. Open the binding comb by turning the comb lever. Take care not to open the comb too far.

## STEPS TO BIND

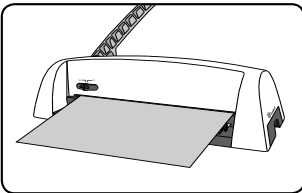

1. Insert sheets fully into the punch slot. Align the sheets to the edge guide.

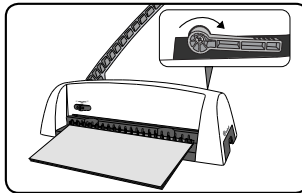

2. When all punched sheets are loaded onto the comb, close the comb lever.

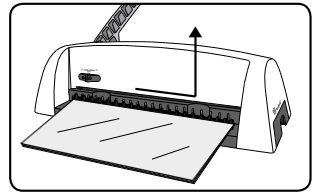

3. To remove the document, slide the comb to the right and lift up the document.

## TROUBLESHOOTING

Problem	Possible cause	Solution
Punched holes are not central	Edge guide not set	Adjust edge guide until hole pattern is correct
Machine will not punch	Blockage	Check waste tray is empty. Check for blockage to paper entry
Punch holes are not parallel to edge	Debris is stuck below dies	Take stiff cardboard and slide into the paper entry. Move the cardboard sideways to release any stray clippings into the waste tray
Partial holes	Sheets not correctly aligned to punch pattern	Adjust edge guide and test punch scrap sheets until correct
Damaged hole edges	Possibly overloading the machine	Punch plastic covers with paper sheets. Reduce number of sheets being punched
Waste tray leaks	Waste tray is not correctly inserted or 'burst feature' has activated	Check waste tray is empty and 'burst feature' is closed
Cannot access document measure feature	Document measure is part of the waste tray	Check punch handle is fully raised then remove the waste tray & document measure

## EMPLACEMENT DES COMMANDES

1. Poignée de perforation	5. Tiroir à confettis
2. Sélecteur de butée de taquage	6. Poignée de transport
3. Fente d'insertion des feuilles	7. Outil de mesure de document
4. Butée de taquage	8. Levier de peigne

## CAPACITÉS

### Capacité de perforation

Feuilles de papier - 70-80 g / 20 lb	10 feuilles
Couvertures transparentes - 100-200 microns / 4-8 mil - 200+ microns / 8+ mil	2 feuilles 1 feuille
Autres couvertures standard - 160-270 g / 40-60 lb - 270+ g / 60+ lb	2 feuilles 1 feuille

### Capacité de reliure

Diamètre peigne maxi	peigne 16 mm
Maximum par document (80 g / 20 lb)	120 feuilles

### Fiche technique

Format du papier	A4
Fentes de perforation	21 (A4)
Écartement des fentes	14,28 mm / 9/16"
Butée de taquage réglable	A4 ou A5
Capacité du tiroir à confettis	1000 feuilles
Poids net	3,3 kg / 7,3 lb
Dimensions (HxLxP)	135(390) x 480 x 195mm 5.5"(15.5") x 19" x 8"

## CONSIGNES DE SÉCURITÉ IMPORTANTES





**MISE EN GARDE** - Veuillez lire ces informations avant d'utiliser la machine et les conserver pour pouvoir les consulter ultérieurement.

Pendant la perforation :

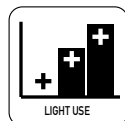
- vérifier que la machine repose sur une surface stable
- faire un essai de perforation sur du papier brouillon puis régler la machine avant de perforer les documents
- enlever les agrafes et autres objets métalliques avant de procéder à la perforation
- ne jamais dépasser les performances nominales de la machine
- perforer d'abord les couvertures.
- perforer les feuilles par petits lots pour ne pas surcharger la machine ni l'utilisateur.
- relever la poignée de perforation pour ouvrir le tiroir à confettis ; lorsque la poignée est abaissée, le tiroir est verrouillé



## DIAMÈTRE DU PEIGNE & FORMATS DU DOCUMENT

	6 mm 1/4"	8 mm 5/16"	10 mm 3/8"	12 mm 1/2"	16 mm 5/8"
	2-20 feuilles	21-40 feuilles	41-55 feuilles	56-90 feuilles	91-120 feuilles

## PRÉPARATION

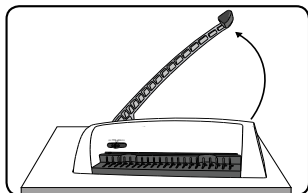

1. Veiller à ce que la machine repose sur une surface stable. Relever la poignée de perforation à la verticale.

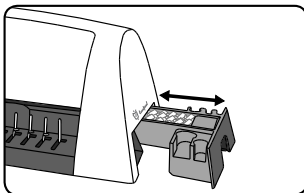

2. Relever la poignée de perforation. Vérifier que le tiroir à confettis est vide et correctement installé.

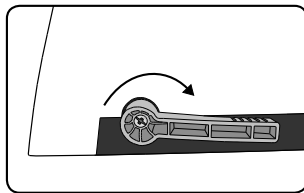

3. S'assurer que le mécanisme d'ouverture de peigne est fermé.

## AVANT DE POSER UNE RELIURE

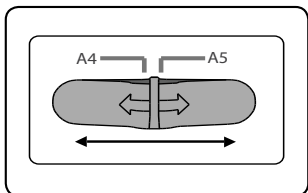

1. Sélectionner le format papier A4 ou A5 et faire un essai avec des feuilles de brouillon. Sélectionner un peigne de diamètre adapté au document (voir tableau).

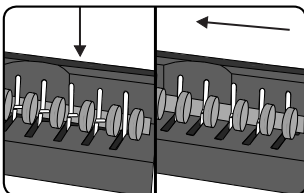

2. Placer le peigne plastique dans le mécanisme d'ouverture et embrayer la plaque d'ouverture en faisant glisser le peigne vers la gauche.

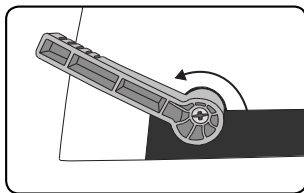

3. Ouvrir le peigne de reliure en faisant pivoter le levier à peigne vers la gauche, en prenant soin de ne pas trop ouvrir le peigne.

## ÉTAPES DE RELIURE

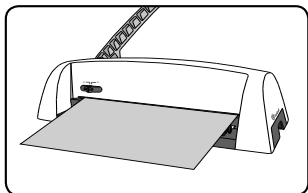

1. Bien insérer les feuilles dans la fente de perforation. Aligner les feuilles contre la butée de taquage.

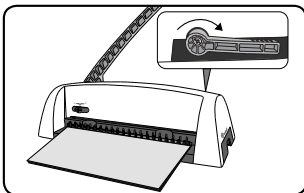

2. Une fois que toutes les feuilles perforées sont chargées sur le peigne, faire pivoter le levier de peigne vers la droite.

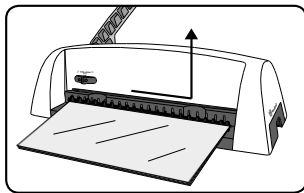

3. Pour retirer le document, faire glisser le peigne vers la droite et soulever le document.

## DÉPANNAGE

Problème	Cause possible	Solution
Les trous de perforations ne sont pas centrés	La butée de taquage n'a pas été bien réglée	Ajuster la butée de taquage jusqu'à ce que la perforation soit correcte
L'appareil ne perce pas	Blocage	Vérifier que le tiroir à confettis est vide. Vérifier si un blocage empêche l'insertion des feuilles
Les trous de perforation ne sont pas parallèles au bord	Des débris sont coincés sous les poinçons	Prendre un morceau de carton et le faire glisser dans la fente d'insertion. Faire glisser le carton latéralement pour laisser tomber les confettis bloqués dans le tiroir à confettis
Trous partiels	Feuilles incorrectement alignées par rapport à la marge	Régler la butée latérale et faire des essais avec des feuilles de brouillon jusqu'à un bon réglage
Bords avec trous endommagés	Surcharge possible de la machine	Perforer les couvertures en plastique avec les feuilles en papier. Réduire le nombre de feuilles à perforer ensemble
Fuites de confettis	Mauvaise insertion du tiroir à confettis ou activation du mécanisme de « trop plein »	Vérifier que le tiroir à confettis est vide et que le mécanisme de « trop plein » est désactivé
Impossible d'accéder à l'outil de mesure de document	L'outil de mesure de document fait partie du tiroir à confettis	Vérifier que la poignée de perforation est complètement relevée, puis ouvrir le tiroir à confettis pour accéder à l'outil de mesure de document

## SITUACIÓN DE LOS MANDOS

1. Asa de perforación	5. Bandeja de residuos
2. Selector de guía para borde	6. Asa de transporte
3. Entrada de papel	7. Dimensión del documento
4. Guía para borde	8. Palanca para canutillo

## CARACTERÍSTICAS

### Capacidad de perforación

Hojas de papel - 70-80 g / 20 lb	10 hojas
Cubiertas transparentes - 100-200 micras / 4-8 mils - 200+ micron / 8+ mils	2 hojas 1 hoja
Otras cubiertas estándar - 160-270 g / 40-60 lb - 270+ g / 60+ lb	2 hojas 1 hoja

### Capacidad de encuadernación

Tamaño máximo de canutillo	canutillo de 16 mm
Documento máximo (80 g / 20 lb)	120 hojas

### Datos técnicos

Tamaños de papel	A4
Ranuras de perforación	21 (A4)
Paso de las ranuras	14,28 mm / 9/16"
Guía para borde ajustable	A4 o A5
Capacidad de la bandeja del material de desecho	1000 hojas
Peso neto	3,3 kg / 7,3 lb
Dimensiones (altura x anchura x profundidad)	135(390) x 480 x 195mm 5.5"(15.5") x 19" x 8"

## INSTRUCCIONES IMPORTANTES DE SEGURIDAD



**PRECAUCIÓN** - Léalas antes del empleo y guárdelas para un uso futuro.

En el momento de perforar:

- asegúrese siempre de que la máquina se encuentra sobre una superficie estable
- antes de empezar a perforar los documentos definitivos, realice pruebas de perforación con papel de borrador y luego ajuste la máquina según corresponda
- quite las grapas y otros objetos metálicos antes de empezar a perforar
- no exceda nunca la capacidad de rendimiento estimado de la máquina
- perforo primero las cubiertas delantera y posterior
- perforo las hojas en pequeños lotes que no supongan un sobreesfuerzo para la máquina o para el usuario
- con el asa de la perforadora levantada, la bandeja de residuos queda abierta, y queda cerrada cuando el asa se baja

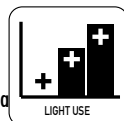

## DIÁMETRO DE CANUTILLO & TAMAÑOS DE DOCUMENTO

	6 mm 1/4"	8 mm 5/16"	10 mm 3/8"	12 mm 1/2"	16 mm 5/8"
	2-20 hojas	21-40 hojas	41-55 hojas	56-90 hojas	91-120 hojas



## INSTALACIÓN

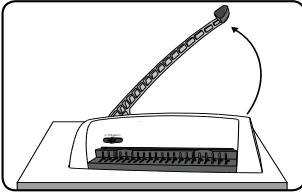

1. Asegúrese de que la máquina se encuentra sobre una superficie estable. Levante el asa de la perforadora hasta su posición vertical.

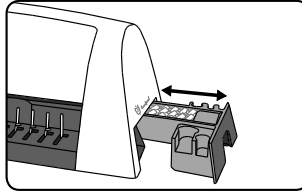

2. Levante el asa de la perforadora. Compruebe que la bandeja de residuos está vacía y montada correctamente.

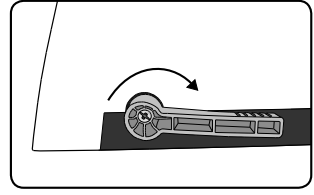

3. Asegúrese de que el mecanismo de apertura del canutillo está cerrado.

## ANTES DE EMPEZAR A ENCUADERNAR

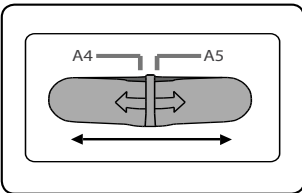

1. Seleccione tamaño de papel A4 o A5 y pruebe la perforación sobre papel borrador. Seleccione el diámetro correcto de canutillo que se ajuste al documento (ver tabla).

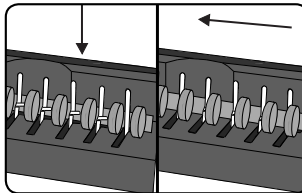

2. Colocar el canutillo de encuadernación en el mecanismo de apertura y enclavar a tope la placa de apertura del canutillo hacia la izquierda.

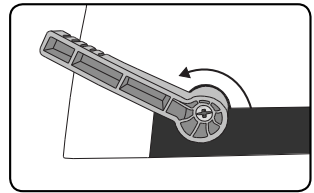

3. Abrir el canutillo de encuadernación girando la palanca para canutillo. Procurar no abrir el canutillo en exceso.

## PASOS PARA LA ENCUADERNACIÓN

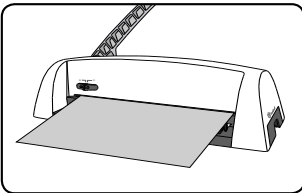

1. Introducir completamente las hojas en la ranura de perforación. Alinear las hojas con la guía para borde.

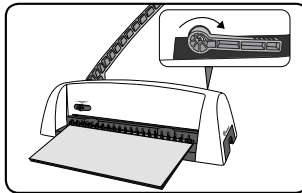

2. Una vez cargadas todas las hojas perforadas en el canutillo cerrar la palanca para canutillo.

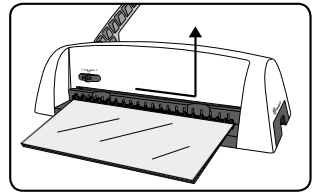

3. Para retirar el documento, deslizar el peine hacia la derecha y levantar el documento.

## LOCALIZACIÓN Y RESOLUCIÓN DE PROBLEMAS

Problema	Causa posible	Solución
Los orificios perforados no están centrados	Guía para borde no ajustada	Ajustar guía para borde hasta que el patrón de orificios sea el correcto
La máquina no perfora	Bloqueo	Verificar que la bandeja de residuos está vacía. Verificar bloqueo en la entrada de papel
Los orificios perforados no son paralelos al borde	Hay residuos atascados por debajo de los punzones	Usar un cartón rígido y deslizarlo a través de la entrada del papel. Desplazar el cartón hacia un lado para liberar cualquier resto de recortes de la bandeja de residuos
Orificios parciales	Las hojas no están correctamente alineadas según el patrón de orificios	Ajustar la guía de borde y verificar la perforación con hojas de borrador hasta conseguir el resultado correcto
Bordes de orificios dañados	Posible sobrecarga de la máquina	Perforar cubiertas de plástico con hojas de papel. Reducir el número de hojas a perforar
La bandeja de residuos se desborda	La bandeja de residuos no está completamente introducida o se ha activado la "función de ráfagas"	Verificar que la bandeja de residuos está vacía y que la "función de ráfagas" está cerrada
No se puede acceder a la función de dimensión del documento	El elemento de dimensión del documento funciona como parte de la bandeja de residuos	Verificar que el asa de la perforadora está totalmente levantada y extraer la bandeja de residuos & el elemento de dimensión del documento

## PLATZIERUNG DER BEDIENTEILE

1. Stanzhebel	5. Abfall-Auffangbehälter
2. Randanschlageinstellung	6. Tragegriff
3. Papiereinzug	7. Messmarkierung für Dokumente
4. Randanschlag	8. Binderückenhebel

## LEISTUNGSMERKMALE

### Stanzleistung

Papier - 70-80 g / 20 lb	10 Blätter
Transparente Einbände - 100-200 Mikrometer / 4-8 mil - 200+ Mikrometer / 8+ mil	2 Blätter 1 Blatt
Andere Standardeinbänd - 160-270 g / 40-60 lb - 270+ g / 60+ lb	2 Blätter 1 Blatt

### Bindeleistung

Max. Größe Binderücken	Binderücken 16 mm
Max. Dokumente (80 g)	120 Blätter

### Technische Daten

Papierformat	A4
Stanzschlitze	21 (A4)
Schlitzabstand	14,28 mm
Verstellbarer Randanschlag	A4 oder A5
Kapazität Abfall-Auffangbehälter	1000 Blätter
Nettogewicht	3,3 kg
Abmessungen (HxBxT)	135(390) x 480 x 195mm 5.5"(15.5") x 19" x 8"

## WICHTIGE SICHERHEITSVORSCHRIFTEN



**ACHTUNG** - Bitte vor der Verwendung lesen und zum späteren Nachschlagen aufbewahren

### Stanzen:

- Beim Stanzen muss das Gerät auf einer sicheren und stabilen Fläche stehen.
- Stanzen Sie zunächst einige Probelblätter und stellen Sie das Gerät entsprechend ein, bevor Sie die endgültigen Dokumente stanzen.
- Entfernen Sie Heftklammern und andere Metallteile vor dem Stanzen.
- Die angegebene Stanzleistung des Geräts darf nicht überschritten werden.
- Stanzen Sie Vorder- und Rückenband zuerst.
- Stanzen Sie die Blätter in kleinen Mengen, damit das Gerät nicht überlastet wird.
- Heben Sie den Stanzhebel, um den Abfall-Auffangbehälter zu öffnen; Wenn der Stanzhebel unten ist, ist der Abfall-Auffangbehälter gesperrt.

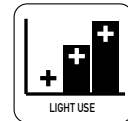

## BINDERÜCKENDURCHMESSER & DOKUMENTENFORMATE

	6 mm 1/4"	8 mm 5/16"	10 mm 3/8"	12 mm 1/2"	16 mm 5/8"
	2-20 Blätter	21-40 Blätter	41-55 Blätter	56-90 Blätter	91-120 Blätter

## VORBEREITUNG DES GERÄTS

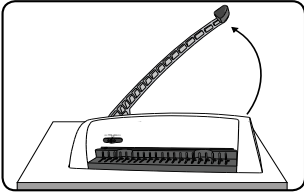

1. Vergewissern Sie sich, dass das Gerät auf einer sicheren und stabilen Fläche steht. Heben Sie den Stanzhebel in die senkrechte Position.

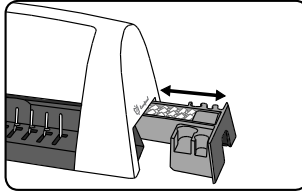

3. Heben Sie den Stanzhebel. Überzeugen Sie sich davon, dass der Abfall-Auffangbehälter leer und richtig eingesetzt ist.

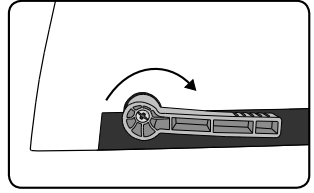

3. Vergewissern Sie sich, dass der Mechanismus, der den Binderücken öffnet, geschlossen ist.

## VOR DEM BINDEN

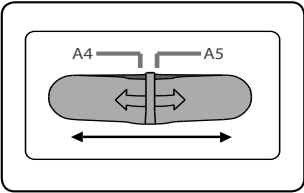

1. Wählen Sie entweder die Papiergröße A4 oder A5 aus und stanzen Sie einige Blätter zur Probe. Wählen Sie den richtigen Binderückendurchmesser für das zu bindende Dokument aus (siehe Tabelle).

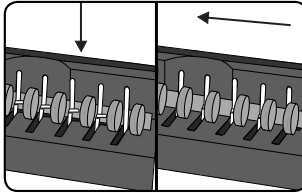

2. Setzen Sie den Binderücken in den Öffnungsmechanismus ein und fahren Sie an die Öffnungsplatte, in dem Sie den Binderücken nach links schieben.

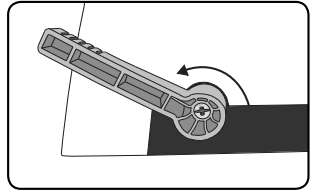

3. Öffnen Sie den Binderücken, indem Sie den Binderückenhebel umlegen. Geben Sie darauf acht, den Binderücken nicht zu weit zu öffnen.

## DAS BINDEN

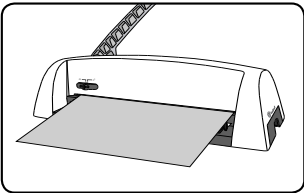

1. Legen Sie die Blätter vollständig in den Stanzschlitz ein. Richten Sie die Blätter am Randanschlag aus.

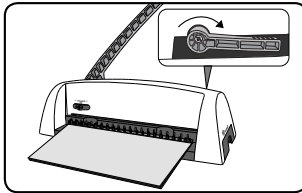

2. Wenn alle gestanzten Blätter in den Binderücken eingelegt sind, legen Sie den Binderückenhebel zurück.

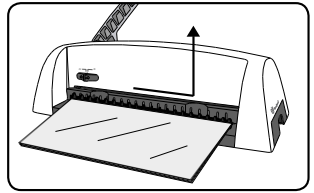

3. Um das Dokument zu entnehmen, schieben Sie den Binderücken nach rechts und heben das Dokument heraus.

## FEHLERSUCHE UND -BEHEBUNG

Problem	Mögliche Ursache	Lösung
Stanzlöcher sind nicht mittig	Randanschlag nicht eingestellt	Randanschlag einstellen bis Lochmuster passt
Gerät locht nicht	Blockade	Überprüfen, ob Abfall-Auffangbehälter leer ist. Prüfen ob Papiereinzug blockiert ist
Stanzlöcher sind nicht parallel zum Rand	Schmutz oder Stanzreste unter den Schneideisen	Nehmen Sie ein Stück festen Karton und schieben Sie ihn in den Papiereinzug. Bewegen Sie den Karton hin und her, um etwaige Schnipsel in den Abfall-Auffangbehälter zu schieben
Löcher nur teilweise gestanzt	Blätter sind nicht richtig auf das Stanzmuster ausgerichtet	Stellen Sie den Randanschlag neu ein und stanzen Sie Probepapier, bis die richtige Einstellung erreicht ist.
Schadhafte Lochkanten	Mögliche Überlastung des Gerätes	Stanzen Sie Kunststoffeinbände zusammen mit Papierblättern. Ver-ringern Sie die Anzahl der gestanzten Blätter
Abfall-Auffangbehälter undicht	Der Abfall-Auffangbehälter ist nicht richtig eingesetzt oder der Burstbetrieb ist aktiviert	Überzeugen Sie sich, dass der Auffangbehälter leer ist und der Burstbetrieb deaktiviert ist.
Kein Zugang zur Messmarkierung für Dokumente	Messmarkierung für Dokumente ist Teil des Abfall-Auffangbehälters	Vergewissern Sie sich, dass der Stanzhebel ganz oben ist und entfernen Sie dann den Abfall-Auffangbehälter & die Messmarkierung für Dokumente.

## POSIZIONE DEI COMANDI

1. Maniglia per perforazione	5. Cassetto sfridi
2. Selettore guida del bordo	6. Maniglia per il trasporto
3. Ingresso carta	7. Misura documenti
4. Guida del bordo	8. Leva di apertura del dorso

## CARATTERISTICHE TECNICHE

### Capacità di perforazione

Fogli di carta - 70 - 80 g / 20 lb	10 fogli
Copertine trasparenti - 100 - 200 micron / 4 - 8 mil - 200+ micron / 8+ mil	2 fogli 1 foglio
Altre copertine standard - 160 - 270 g / 40 - 60 lb - 270+ g / 60+ lb	2 fogli 1 foglio

### Capacità di rilegatura

Dimensione massima del dorso	16 mm
Quantità massima di fogli (80 g / 20 lb)	120 fogli

### Specifiche tecniche

Formato carta	A4
Fenditure di perforazione	21 (A4)
Passo delle fenditure	14 - 28 mm / 9/16"
Guida regolabile del bordo	A4 o A5
Capacità del cassetto sfridi	1.000 fogli
Peso netto	3,3 kg / 7,3 lb
Dimensioni (AxLxP)	135(390) x 480 x 195mm 5.5"(15.5") x 19" x 8"

## IMPORTANTI ISTRUZIONI DI SICUREZZA



**ATTENZIONE** - Leggere prima dell'uso e conservare per riferimento futuro.

Durante la perforazione:

- accertarsi che la macchina sia posizionata su una superficie stabile;
- perforare alcuni fogli di prova e impostare la macchina prima di perforare i documenti desiderati;
- rimuovere punti e altri oggetti metallici prima di perforare;
- non superare mai i limiti di prestazione indicati;
- perforare innanzitutto le copertine anteriore e posteriore;
- perforare i fogli a piccoli gruppi in modo da non sovraccaricare la macchina o l'utente;
- sollevare la maniglia per perforazione per aprire il cassetto sfridi; quando la maniglia è abbassata il cassetto è bloccato.

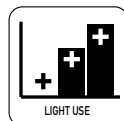

## DIAMETRO DEL DORSO E QUANTITÀ DI FOGLI

	6 mm 1/4"	8 mm 5/16"	10 mm 3/8"	12 mm 1/2"	16 mm 5/8"
	2-20 fogli	21-40 fogli	41-55 fogli	56-90 fogli	91-120 fogli

## INSTALLAZIONE

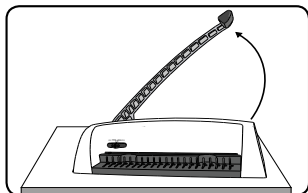

1. Accertarsi che la macchina sia posizionata su una superficie stabile. Sollevare la maniglia per la perforazione in posizione verticale.

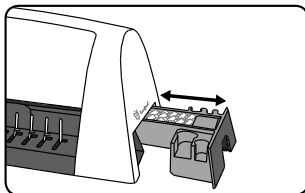

2. Sollevare la maniglia per la perforazione. Verificare che il cassetto sfridi sia vuoto e inserito correttamente.

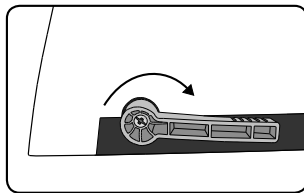

3. Assicurarsi che il meccanismo di apertura del dorso sia chiuso.

## PRIMA DI RILEGARE

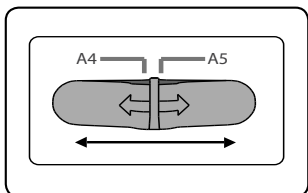

1. Selezionare il formato A4 o A5 e perforare alcuni fogli di prova. Selezionare il diametro corretto del dorso in base al documento (vedere tabella).

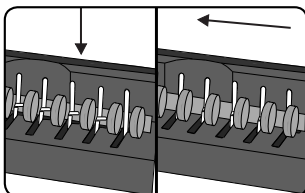

2. Collocare il dorso di rilegatura nel meccanismo di apertura e occupare completamente la piastra di apertura facendo scorrere il dorso verso sinistra.

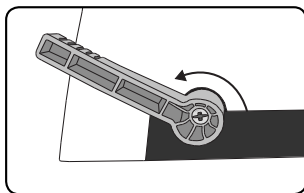

3. Aprire il dorso di rilegatura girando la leva di apertura del dorso. Fare attenzione a non aprire troppo il dorso.

## COME RILEGARE

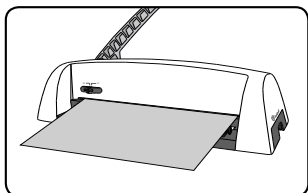

1. Inserire completamente i fogli nella fenditura di perforazione. Allineare i fogli alla guida del bordo.

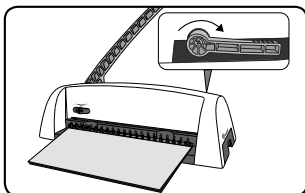

2. Quando tutti i fogli perforati sono stati caricati nel dorso, chiudere la leva apertura del dorso.

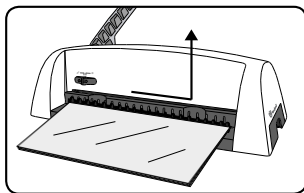

3. Per rimuovere il documento, far scorrere il dorso verso destra e sollevare i fogli.

## RISOLUZIONE DEI PROBLEMI

Problema	Possibile causa	Soluzione
I fori di perforazione non sono centrati	Guida del bordo non impostata	Regolare la guida del bordo finché il profilo dei fori non è corretto
La macchina non perfora	Inceppamento	Verificare che il cassetto sfridi sia vuoto. Verificare la presenza di inceppamenti all'ingresso della carta
I fori di perforazione non sono paralleli al bordo	Residui rimasti sotto i punzoni	Prendere un cartoncino rigido e farlo scorrere nell'ingresso della carta. Spostare il cartoncino lateralmente per far cadere qualsiasi ritaglio isolato nel cassetto sfridi
Fori parziali	I fogli non sono allineati correttamente al profilo di perforazione	Regolare la guida del bordo e perforare alcuni fogli di prova finché non si raggiunge la posizione corretta
Bordi dei fori danneggiati	Possibile sovraccarico della macchina	Perforare le copertine di plastica con i fogli di carta. Ridurre il numero dei fogli da perforare
Perdita dal cassetto sfridi	Il cassetto sfridi non è inserito correttamente oppure la "funzione di rilascio automatico" è attivata	Verificare che il cassetto sfridi sia vuoto e che la "funzione di rilascio automatico" sia chiusa
Impossibile accedere alla funzione misura documenti	Il misura documenti fa parte del cassetto sfridi	Verificare che la maniglia per perforazione sia completamente sollevata, quindi rimuovere il cassetto sfridi e il misura documenti

## PLAATSING VAN DE BEDIENINGSELEMENTEN

1. Ponshendel	5. Opvanglade
2. Keuzeschakelaar kantgeleider	6. Handvat
3. Papierinvoer	7. Documentmeter
4. Kantgeleider	8. Bindrugghendel

## OVERZICHT

### Ponscapaciteit

Vellen papier - 70-80 g / 20lb	10 vel
Transparante omslagen - 100-200 micron / 4-8 mil. - 200+ micron / 8+ mil.	2 vel 1 vel
Overige standaard omslagen - 160-270 g / 40-60 lb - 270+ g / 60+ lb	2 vel 1 vel

### Bindcapaciteit

Max. afmeting bindrug	16 mm
Max. aantal vel (80 g / 20lb)	120

### Technische gegevens

Papierformaat	A4
Ponsgaten	21 (A4)
Gatafstand	14,28 mm / 9/16"
Instelbare kantgeleider	A4 of A5
Inhoud opvanglade	1000 vel
Netto gewicht	3,3 kg / 7,3lb
Afmetingen (HxBxD)	135(390) x 480 x 195mm 5.5"(15.5") x 19" x 8"

## BELANGRIJKE VEILIGHEIDSINSTRUCTIES



**LET OP** - Lees deze instructies vóór het gebruik aandachtig door en bewaar ze voor toekomstig gebruik.

Voordat u gaat ponsen:

- zorg er altijd voor dat de machine op een stabiele ondergrond staat
- pons eerst een proefblad om de machine goed in te stellen voordat u originele documenten gaat ponsen.
- verwijder nietjes en andere metalen voorwerpen.
- overschrijd nooit de opgegeven specificaties van de machine.
- pons eerst de voor- en achteromslag.
- pons de inhoud in kleine stapels om de machine niet te zwaar te belasten.
- til de ponshendel op om te opvanglade te openen, wanneer de ponshendel omlaag is, is de opvanglade vergrendeld

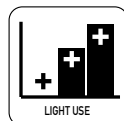

## DIAMETER BINDRUG & DOCUMENTDIKTE

	6 mm 1/4"	8 mm 5/16"	10 mm 3/8"	12 mm 1/2"	16 mm 5/8"
	2-20 vel	21-40 vel	41-55 vel	56-90 vel	91-120 vel

## INSTALLATIE

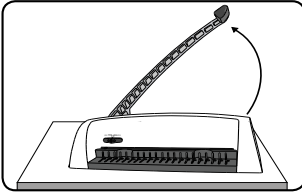

1. Zorg ervoor dat de machine op een stabiele ondergrond staat. Trek de ponshendel omhoog.

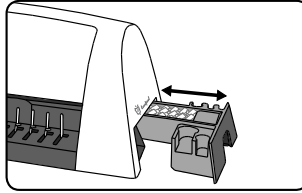

2. Til de ponshendel op. Controleer of de opvanglade leeg is en correct is aangebracht.

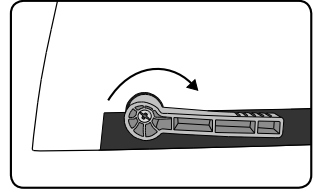

3. Controleer of het openingsmechanisme van de bindrug gesloten is.

## VOORDAT U GAAT BINDEN

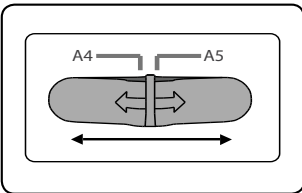

1. Selecteer A4- of A5-formaat en pons een aantal proefbladen. Selecteer de juiste bindrugdiameter voor het document dat u wilt ponsen (zie tabel).

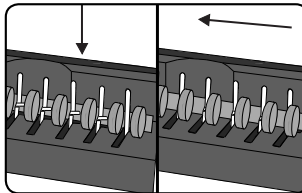

2. Plaats de bindrug in het openingsmechanisme en laat de openingsplaat volledig ingrijpen door de rug naar links te schuiven.

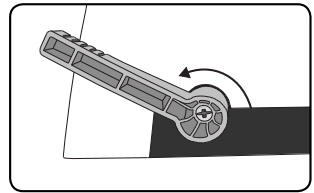

3. Open de bindrug door aan de bindrughendel te draaien. Let op dat u de bindrug niet te ver opent.

## BINDSTAPPEN

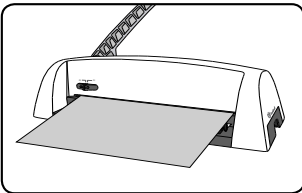

1. Steek de vellen volledig in de ponsleuf. Maak een nette stapel met behulp van de kantgeleider.

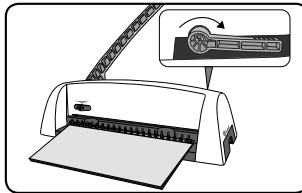

2. Wanneer alle geperforeerde vellen in de bindrug zijn geladen, sluit dan de bindrughendel.

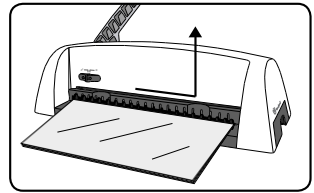

3. Om het document te verwijderen, schuift u de bindrug naar rechts en tilt het document eruit.

## PROBLEEMOPLOSSING

Probleem	Mogelijke oorzaak	Oplossing
Pongsgaten zijn niet centraal	Kantgeleider niet ingesteld	Stel de kantgeleider in tot dat het gat patroon juist is
Machine pons niet	Blokkering	Controleer of de leeg is. Controleer of de papierinvoer is geblokkeerd
Pongsgaten lopen niet parallel met de rand	Er zitten resten vast onder het ponsblok	Neem een stijf stuk karton en schuif dit in de papierinvoer. Beweeg het karton naar links en rechts, zodat vastzittende papierresten in de opvanglade vallen
Gaten zijn gedeeltelijk geponsd	Vellen niet correct uitgelijnd met het ponspatroon	Stel de kantgeleider in en pons proefbladen totdat het patroon juist is.
Ponsranden zijn beschadigd	Machine overbelast	Pons kunststof omslagen samen met papieren vellen. Plaats minder vellen
Opvanglade lekt	Opvanglade is niet goed ingeschoven of de 'burst feature' is geactiveerd	Controleer of de opvanglade leeg is en de 'burst feature' is gesloten
Geen toegang tot de documentmeter	De documentmeter maakt deel uit van de opvanglade	Controleer of de ponshendel volledig omhoog staat en verwijder de opvanglade & en documentmeter

## KONTROLLERNAS PLACERING

1. Stanshandtag	5. Skräpfack
2. Val av kantguide	6. Bärhandtag
3. Pappersgång	7. Dokumentmätare
4. Kantguide	8. Kampak

## SPECIFIKATIONER

### Hålslagningskapacitet

Pappersark – 70–80 g	10 ark
Genomskinliga omslag – 100–200 mikron – 200+ mikron	2 ark 1 ark
Andra standardomslag – 160–270 g – 270+ g	2 ark 1 ark

### Bindningskapacitet

Maxstorlek på kam	16 mm kam
Maxantal dokument (80 g)	120 ark

### Teknisk information

Pappersstorlekar	A4
Hållurtag	21 (A4)
Hålens lutningsgrad	14,28mm / 9/16"
Justerbar kantguide	A4 eller A5
Skräpfackets kapacitet	1 000 ark
Nettovikt	3,3 kg
Mått (H x B x D)	135(390) x 480 x 195mm 5.5"(15.5") x 19" x 8"

## VIKTIGA SÄKERHETSANVISNINGAR



**VARNING** – Läs dessa anvisningar innan användning och spara för framtida bruk.

Vid hålslagning:

- Kontrollera att maskinen står på ett stadigt underlag.
- Testa att stansa papper och ställ in maskinen innan slutlig hålslagning.
- Avlägsna häftklamrar och andra metallföremål innan hålslagning.
- Överbelasta aldrig maskinens kapacitet.
- Stansa det främre och bakre omslaget först.
- Stansa arken i små omgångar för att inte överbelasta maskinen eller användaren.
- Lyft stanshandtaget för att öppna skräpfacket. När stanshandtaget är nere är skräpfacket låst.

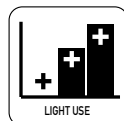

## KAMDIAMETER OCH DOKUMENTSTORLEKAR

	6 mm 1/4"	8 mm 5/16"	10 mm 3/8"	12 mm 1/2"	16 mm 5/8"
	2–20 ark	21–40 ark	41–55 ark	56–90 ark	91–120 ark



## FÖRBEREDELSE

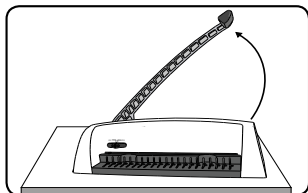

1. Kontrollera att maskinen står på ett stadigt underlag. Lyft stanshandtaget till upprätt läge.

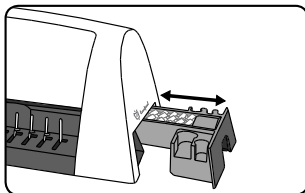

2. Lyft stanshandtaget. Kontrollera att skräpfacket är tomt och korrekt installerat.

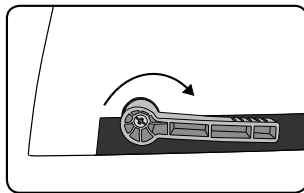

3. Kontrollera att kamöppningsmekanismen är stängd.

## FÖRE DU BINDER

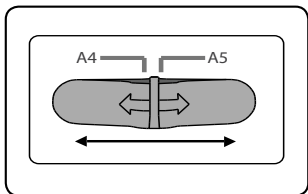

1. Välj pappersark i antingen storlek A4 eller A5 och testa att stansa papper. Välj korrekt kamdiameter för dokumentet (se tabellen).

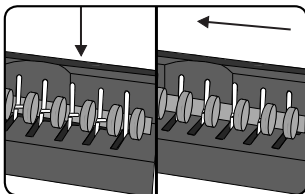

2. Placera bindningskammen i öppningsmekanismen och grip öppningsplattan helt genom att föra kammen till vänster.

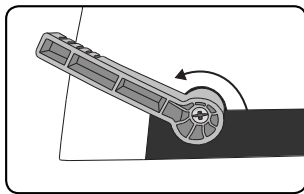

3. Öppna bindningskammen genom att vrida kamspaken. Var försiktig så att du inte öppnar kammen för mycket.

## BINDINGSSTEG

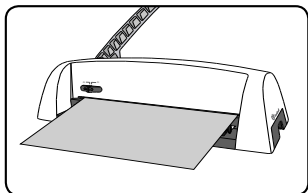

1. Placera ark hela vägen in i hålurtaget. Linjera arken med kantguiden.

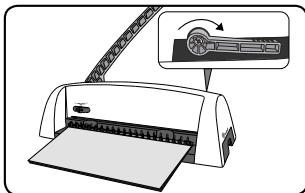

2. Stäng kamspaken när du har laddat alla stansade ark i kammen.

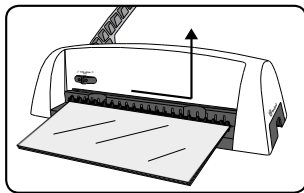

3. För att avlägsna dokumentet för du kammen till höger och lyfter upp dokumentet.

## FELSÖKNING

Problem	Möjlig orsak	Lösning
Stansade hål ligger inte centralt	Kantguiden är inte inställd	Justera kantguiden tills hålmönstret är korrekt
Maskinen stansar inte	Blockering	Kontrollera att skräpfacket är tomt. Kontrollera att pappersingången inte är blockerad
Stansade hål är inte parallella med kanten	Skräp har fastnat under stansdynorna	För in styv kartong i pappersingången. För kartongen i sidled för att fösgöra eventuella pappersklipp ner i skräpfacket
Ofullständiga hål	Arken är inte korrekt linjerade med hålsagningsmönstret	Justera kantguiden och testa att stansa ark tills den är korrekt
Skadade hålkanter	Möjlig överbelastning av maskinen	Stansa plastomslag med pappersark. Minska antalet ark som stansas
Skräpfacket läcker	Skräpfacket är inte korrekt installerat eller så har "utbrytningsfunktionen" aktiverats	Kontrollera att skräpfacket är tomt och att "utbrytningsfunktionen" är stängd
Dokumentmätningfunktionen fungerar inte	Dokumentmätaren är en del av skräpfacket	Kontrollera att stanshandtaget är helt öppet och ta bort skräpfacket och dokumentmätaren

## BETJENINGSANORDNINGERS PLACERING

1. Udstansningshåndtag	5. Affaldsbakke
2. Kantskinnevælger	6. Bærehåndtag
3. Papirindføring	7. Dokumentudmåling
4. Kantskinne	8. Ryghåndtag

## KAPACITET

### Udstansningskapacitet

Papirark – 70-80 g	10 ark
Gennemsigtige omslag – 100-200 mikron	2 ark
– 200+ mikron	1 ark
Andre standardomslag – 160-270 g	2 ark
– 270+g	1 ark

### Indbindingskapacitet

Maks. rygstørrelse	16 mm ryg
Maks. dokument (80 g)	120 ark

### Tekniske data

Papirstørrelser	A4
Udstansningsåbninger	21 (A4)
Åbningshældning	14,28 mm
Justerbar kantskinne	A4 eller A5
Affaldsbakkens kapacitet	1000 ark
Nettovægt	3,3 kg
Mål (HxBxD)	135(390) x 480 x 195mm

## VIGTIGE SIKKERHEDSINSTRUKTIONER



**ADVARSEL** – Læs denne vejledning før brug, og gem den til senere brug.

Under udstansning:

- Sørg altid for, at maskinen står på en stabil overflade.
- Kontroller maskinens indstillinger ved at stanse kasserede ark, før du laminerer uerstatelige dokumenter.
- Fjern hæfteklammer og andre metalgenstande inden stansning.
- Overskrid aldrig maskinens angivne ydeevne.
- Stans for- og bagomslaget først.
- Stans ark i små mængder, som ikke overbelaster maskinen eller brugeren.
- Løft udstansningshåndtaget for at åbne affaldsbakken. Når udstansningshåndtaget er nede, er affaldsbakken låst.

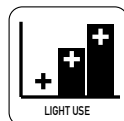

## RYGDIAMETER & DOKUMENTSTØRRELSER

	6 mm 1/4"	8 mm 5/16"	10 mm 3/8"	12 mm 1/2"	16 mm 5/8"
	2-20 ark	21-40 ark	41-55 ark	56-90 ark	91-120 ark

## OPSÆTNING

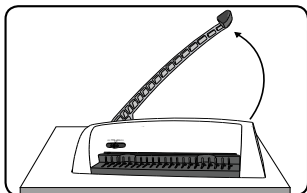

1. Sørg for, at maskinen står på en stabil overflade. Løft udstansningshåndtaget til opretstående stilling.

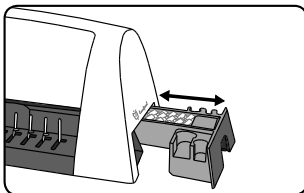

2. Løft udstansningshåndtaget. Kontroller, at affaldsbakken er tom og monteret korrekt.

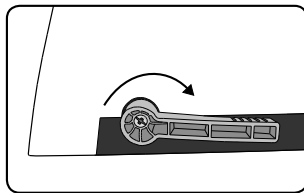

3. Sørg for, at rygåbningsmekanismen er lukket.

## INDEN INDBINDING

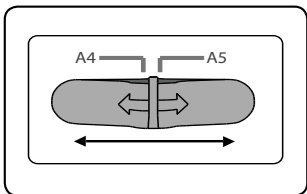

1. Vælg enten A4- eller A5-papirformat, og kontroller maskinens indstillinger ved at stanse kasserede ark. Vælg den korrekte rygdiameter, der passer til dokumentet (se skema).

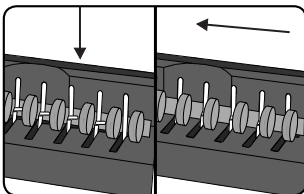

2. Placer indbindingsryggen i åbningsmekanismen, og indkobl åbningspladen helt ved at føre ryggen til venstre.

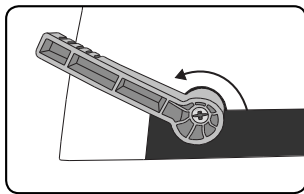

3. Åbn indbindingsryggen ved at dreje ryghåndtaget. Undlad at åbne ryggen for meget.

## TRIN I INDBINDING

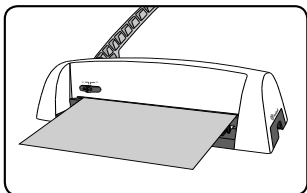

1. Sæt ark helt ind i udstansningsåbningen. Ret arkene ind efter kantskinnen.

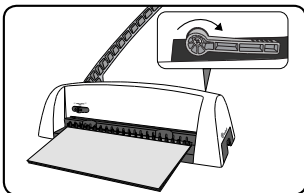

2. Når alle stansede ark er lagt i ryggen, skal ryghåndtaget lukkes.

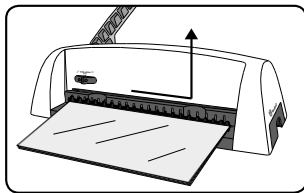

3. For at fjerne dokumentet skal ryggen skubbes til højre, og dokumentet løftes op.

## FEJLFINDING

Problem	Mulig årsag	Løsning
Stansede huller sidder ikke i midten	Kantskinnen er ikke indstillet	Juster kantskinnen, indtil hulmønstret er korrekt
Maskinen stanser ikke	Blokering	Kontroller, at affaldsbakken er tom. Kontroller for blokering af papirindføringen
Udstansningshullerne er ikke parallelle med kanten	Der sidder snavs fast under matricerne	Tag et stykke pap, og før det ind i papirindføringen. Flyt pappet sidelæns for at frigøre fastklemt afklipninger i affaldsbakken
Delvise huller	Arkene er ikke rettet korrekt ind efter udstansningsmønstret	Juster kantskinnen, og kontroller indstillingen ved at stanse kasserede ark, indtil den er korrekt
Beskadigede hulkanter	Mulig overbelastning af maskinen	Stans plastikomslag med papirark. Reducer antallet af ark, der stanse
Lækager fra affaldsbakken	Affaldsbakken er ikke isat korrekt, eller "burst"-funktionen er aktiveret	Kontroller, at affaldsbakken er tom, og at "burst"-funktionen er lukket
Kan ikke opnå adgang til dokumentudmålingsfunktionen	Dokumentudmålingen er en del af affaldsbakken	Kontroller, at udstansningshåndtaget er helt hævet, og fjern derefter affaldsbakken og dokumentudmålingen

## SÄÄTIMIEN SIJAINNIT

1. Lävistyskahva	5. Silppusäiliö
2. Reunaohjaimen valitsin	6. Kantokahva
3. Paperinsyöttöaukko	7. Asiakirjamitta
4. Reunaohjain	8. Kampavipu

## OMINAISUUDET

### Lävistyskapasiteetti

Paperiarkit – 70–80 g	10 arkkia
Läpinäkyvät kannet – 100–200 mikronia – Yli 200 mikronia	2 arkkia 1 arkki
Muut standardikannet – 160–270 g – Yli 270 g	2 arkkia 1 arkki

### Sidontakapasiteetti

Kamman maksimikoko	16 mm:n kampa
Asiakirjoja (80 g) enintään	120 arkkia

### Tekniset tiedot

Paperikoko	A4
Lävistysreikien määrä	21 (A4)
Reikien välinen etäisyys	14,28 mm
Säädettävä reunaohjain	A4 tai A5
Silppusäiliön kapasiteetti	1 000 arkkia
Nettopaino	3,3 kg
Mitat (K × L × S)	135(390) x 480 x 195mm

## TÄRKEITÄ TURVALLISUUSOHJEITA



**HUOMIO** – Lue ennen käyttöä ja säilytä myöhempää tarvetta varten.

### Lävistettäessä

- varmista aina, että laite on vakaalla alustalla
- määritä laitteen asetukset ja testaa lävistystä harjoitusarkkien avulla ennen varsinaisten asioiden lävistystä
- poista paperiniitit ja muut metalliesineet ennen lävistystä
- älä koskaan ylitä laitteen ilmoitettua suorituskykyä
- lävistä ensin etu- ja takakansi
- lävistä pieni määrä arkkeja kerrallaan, jotta laite tai käyttäjä ei ylikuormitu
- avaa silppusäiliö nostamalla lävistyskahvaa, kun lävistyskahva on alhaalla ja silppusäiliö lukittuna.

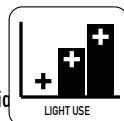

## KAMMAN LÄPIMITTA JA ASIAKIRJOJEN KOOT

	6 mm 1/4"	8 mm 5/16"	10 mm 3/8"	12 mm 1/2"	16 mm 5/8"
	2–20 arkkia	21–40 arkkia	41–55 arkkia	56–90 arkkia	91–120 arkkia

## KÄYTTÖNOTTO

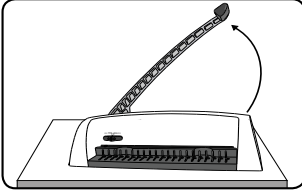

1. Varmista, että laite on vakaalla alustalla. Nosta lävistyskahva pystyasentoon.

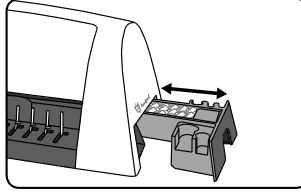

2. Nosta lävistyskahvaa. Tarkista, että silppusäiliö on tyhjä ja paikoillaan.

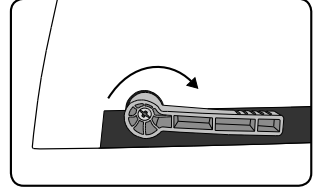

3. Varmista, että kamman avausmekanismi on suljettuna.

## ENNEN SIDONTAA

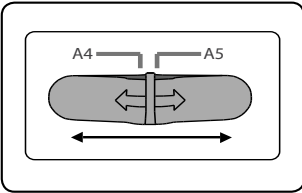

1. Valitse paperikooksi A4 tai A5 ja testaa lävistystä harjoitusarkkien avulla. Valitse oikea kamman läpimittia asiakirjan mukaan (katso taulukko).

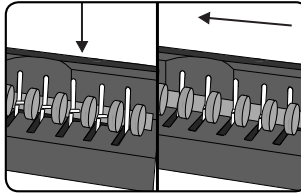

2. Aseta sidontakampa avausmekanismiin ja kytke avauslevy kokonaan liu'uttamalla kampa vasemmalle.

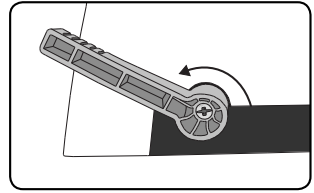

3. Avaa sidontakampa kääntämällä kampavipua. Varo, ettei avaa kampa liikaa.

## SIDONTAVAIHEET

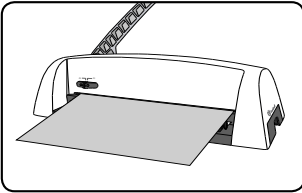

1. Aseta arkit kokonaan lävistysreikään. Kohdista arkit reunaohjaimen mukaan.

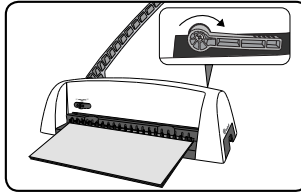

2. Sulje kampavipu, kun kaikki lävistetyt arkit on pinottu kampaan.

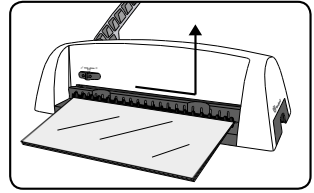

3. Poista asiakirja liu'uttamalla kampa oikealle ja nostamalla asiakirjaa.

## VIANMÄÄRITYS

Ongelma	Mahdollinen syy	Ratkaisu
Lävistetyt reiät eivät ole keskellä	Reunaohjainta ei ole säädetty	Säädi reunaohjainta, kunnes reikäkuvio on oikea.
Laite ei lävistä	Tukos	Tarkista, että silppusäiliö on tyhjä. Tarkista, ettei paperinsyöttöaukossa ole tukosta.
Lävistysreiät eivät ole reunan suuntaisia	Meistin alla on roskia	Työnnä jäykkä pahvinpalanen paperinsyöttöaukkoon. Siirrä mahdolliset lävistysjätteet silppusäiliöön liu'uttamalla pahvia sivuttain.
Reiät ovat vajaita	Arkeja ei ole kohdistettu oikein lävistyskuviioon nähden	Säädi reunaohjainta ja testaa lävistystä harjoitusarkilla, kunnes lävistys on haluttu.
Reikien reunat ovat repeytyneet	Laitteen mahdollinen ylikuormitus	Lävistä muovikannet paperiarkkien kanssa. Vähennä lävistettävien arkkien määrää.
Lävistysjätteet eivät pysy silppusäiliössä	Silppusäiliötä ei ole asetettu oikein tai purkautumistoiminto on aktivoitu	Tarkista, että silppusäiliö on tyhjä ja että purkautumistoiminto ei ole käytössä.
Asiakirjamittatoimintoa ei voi käyttää	Asiakirjamitta on osa silppusäiliötä	Tarkista, että lävistyskahva on kokonaan yläasennossa, ja irrota sitten silppusäiliö ja asiakirjamitta.

## KONTROLLENES Plassering

1. Hullehåndtak	5. Avfallsskuff
2. Kantinnstillingsvelger	6. Bærehåndtak
3. Papirringang	7. Dokumentmålkort
4. Kantinnstilling	8. Kampak

## Kapasitet

### Hullekapasitet

Papirark - 70–80 g	10 ark
Transparente omslag - 100–200 mikron - 200+ mikron	2 ark 1 ark
Andre standardomslag - 160–270 g - 270+ g	2 ark 1 ark

### Innbindingskapasitet

Maksimum kamstørrelse	16 mm kam
Maks. antall dokumenter (80 g)	120 ark

### Tekniske data

Papirdimensjoner	A4
Hullespor	21 (A4)
Sporhøyde	14,28 mm
Justerbar kantinnstilling	A4 eller A5
Kapasitet for avfallsskuff	1000 ark
Nettvekt	3,3 kg
Dimensjoner (HxBxD)	135(390) x 480 x 195mm

## VIKTIGE SIKKERHETSINSTRUKSJONER



**ADVARSEL** — Vennligst les før bruk og behold for fremtidig referanse.

Ved hulling:

- forsikre at maskinen står på et stabilt underlag
- lag hull i prøveark og still inn maskinen før du lager hull i de endelige dokumentene
- fjern stifter og andre metallartikler før hulling
- overskrid aldri maskinens oppgitte kapasitet
- lag hull i fremre og bakre omslag først
- lag hull i arkene i små bunker som ikke overbelaster maskinen eller brukeren
- løft hullehåndtaket for å åpne avfallsskuffen, avfallsskuffen er lukket når hullehåndtaket er nede

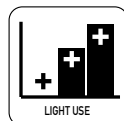

## KAMDIAMETER OG DOKUMENTSTØRRELSER

	6 mm	8 mm	10 mm	12 mm	16 mm
	2–20 ark	21–40 ark	41–55 ark	56–90 ark	91–120 ark

## OPPSETT

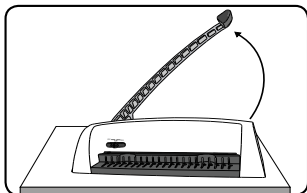

1. Forsikre at maskinen står på et stabilt underlag. Løft hullehåndtaket til hevet stilling.

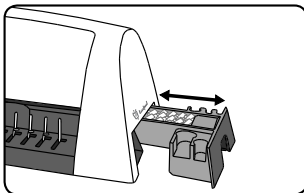

2. Løft hullehåndtaket. Sjekk at avfallsskuffen er tom og korrekt montert.

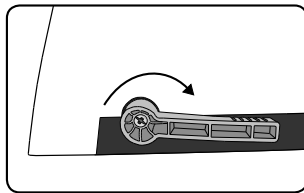

3. Påse at kamåpningsmekanismen er lukket.

## FØR DU STARTER Å BINDE INN

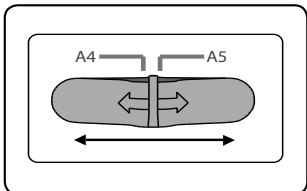

1. Velg enten A4- eller A5-papirstørrelse, og lag hull i prøveark til det blir riktig. Velg korrekt kamdiameter ved hjelp av dokumentmålkortet (se diagram).

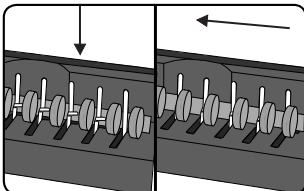

2. Plasser kammen i åpningsmekanismen, og koble åpningsplaten helt inn ved å skyve kammen mot venstre.

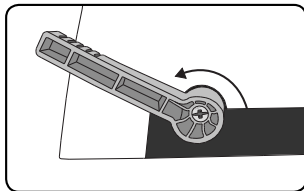

3. Åpen kammen ved å dreie kamspaken. Ikke åpne kammen for mye.

## INNBINDING I TRE TRINN

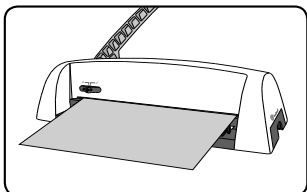

1. Før arkene helt inn i hullsporet. Plasser arkene på linje med kantinnstillingen.

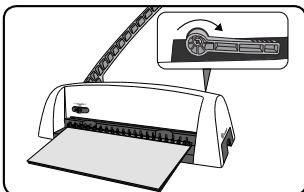

2. Når alle de hullede arkene er lagt på kammen, lukker du kamspaken.

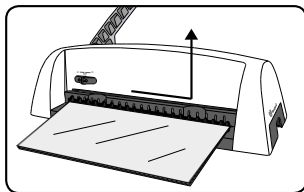

3. Fjern dokumentet ved å skyve kammen til høyre og løfte opp dokumentet.

## FEILRETTING

Problem	Mulig årsak	Løsning
Hullene er ikke midtstilt	Kantinnstillingen er ikke stilt inn	Juster kantinnstillingen til hullmønsteret er korrekt
Maskinen vil ikke hulle	Blokkeringer	Sjekk at avfallsskuffen er tom. Sjekk at papiringangen ikke er blokkert
Hullene er ikke parallelle med kanten	Det sitter fast papirrester under stemplene	Før et ark i stiv kartong inn i papiringangen. Flytt kartongen sidelengs for å løsne eventuelle fastkjørte papirbiter så de faller ned i avfallsskuffen
Delvise hull	Arkene er ikke på linje med hullmønsteret	Juster kantinnstillingen og lag hull i prøveark inntil det blir riktig
Skadede hullkanter	Mulig overbelastning av maskinen	Lag hull i plastomslag med papirark. Prøv å hulle færre ark
Avfallsskuffen lekker	Avfallsskuffen er ikke korrekt satt inn, eller utløsingsfunksjonen er utløst	Sjekk at avfallsskuffen er tom og at utløsingsfunksjonen er lukket
Får ikke tilgang til dokumentmålingsfunksjonen	Dokumentmåling er del av avfallsskuffen	Sjekk at hullehåndtaket er helt løftet, og fjern så avfallsskuffen og dokumentmåleren

## UMIEJSCOWIENIE ELEMENTÓW STEROWANIA

1. Uchwyt dziurkacza	5. Taca na ścinki
2. Wybór wskaźnika brzegu	6. Uchwyty do przenoszenia
3. Wprowadzanie kartek	7. Pomiar dokumentu
4. Wskaźnik brzegu	8. Dźwignia grzebieńca

## SPECYFIKACJE

### Dziurkowanie

Kartki papieru - 70-80g / 20lb	10 arkuszy
Okladki przezroczyste - 100-200 mikronów / 4-8 mil - 200+ mikronów / 8+ mil	2 arkusze 1 arkusz
Inne standardowe okładki - 160-270g / 40-60 lb - 270+g / 60+ lb	2 arkusze 1 arkusz

### Bindowanie

Maksymalny rozmiar grzebieńca	Grzebień 16mm
Maksymalny rozmiar dokumentu (80g / 20lb)	120 arkuszy

### Dane techniczne

Rozmiary papieru	A4
Liczba otworów	21 (A4)
Rozstaw otworów	14,28mm / 9/16"
Regulowany wskaźnik brzegu	A4 lub A5
Pojemność tacy na ścinki	1000 arkuszy
Waga netto	3,3kg / 3,31kg
Wymiary (Wys.xSzer.xGł.)	135(390) x 480 x 195mm

## WAŻNE - INSTRUKCJA BEZPIECZEŃSTWA



**UWAGA** - Prosimy zapoznać się z niniejszą instrukcją obsługi przed przystąpieniem do obsługi i zachować ją do wykorzystania w przyszłości.

Podczas dziurkowania:

- ustawić urządzenie na stabilnej powierzchni
- przeprowadzić próbne dziurkowanie niepotrzebnych kartek i ustawić parametry urządzenia przed dziurkowaniem samego dokumentu
- usunąć zszywki i inne metalowe przedmioty przed rozpoczęciem bindowania
- nie przekraczać podanych parametrów wydajności urządzenia
- najpierw należy przedziurkować przednią i tylną okładkę
- należy dziurkować kartki małymi partiami, które nie przeciążą urządzenia lub użytkownika
- aby opróżnić tacę na ścinki należy podnieść uchwyt dziurkacza; opuszczony uchwyt uniemożliwia otwarcie tacy

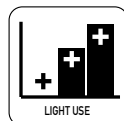

## ŚREDNICA GRZEBIENIA & ROZMIAR DOKUMENTU

	6mm 1/4"	8mm 5/16"	10mm 3/8"	12mm 1/2"	16mm 5/8"
	2-20 kartek	21-40 kartek	41-55 kartek	56-90 kartek	91-120 kartek



## PRZYGOTOWANIE DO UŻYTKU

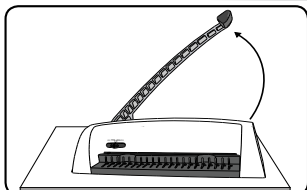

1. Urządzenie należy umieścić na stabilnej powierzchni. Podnieś uchwyt dziurkacza do pozycji pionowej.

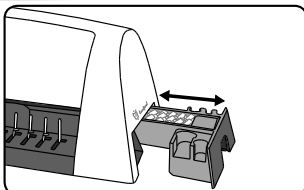

2. Podnieś uchwyt dziurkacza. Sprawdź, czy taca na ścinki jest pusta i poprawnie zamontowana.

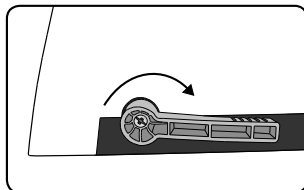

3. Sprawdź, czy mechanizm otwierający grzebień jest zamknięty.

## PRZED BINDOWANIEM

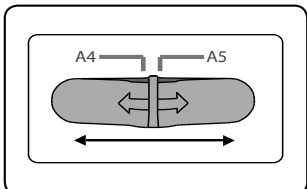

1. Wybierz format A4 lub A5 i wykonaj próbne dziurkowanie niepotrzebnych kartek papieru. Wybierz odpowiednią dla danego dokumentu średnicę grzebień (zgodnie z tabelą).

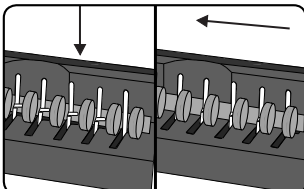

2. Umieść grzebień w mechanizmie otwierającym i wsuń go w lewo, aby zaczepił się o płytę otwierającą.

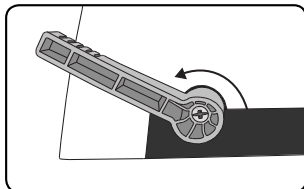

3. Otwórz grzebień obracając dźwignię. Należy uważać, aby nie otworzyć grzebień zbyt szeroko.

## BINDOWANIE

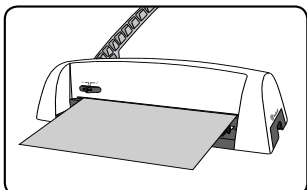

1. Wprowadź kartki do otworu do dziurkowania. Wyrównaj kartki do wskaźnika brzegu.

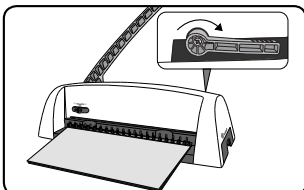

2. Gdy wszystkie podziurkowanie kartki są załadowane do grzebień, zamknij dźwignię grzebień.

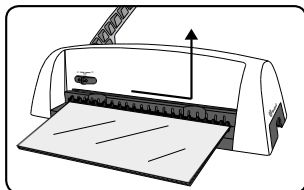

3. Aby usunąć dokument z bindownicy, przesun grzebień w prawo i unieś dokument.

## ROZWIĄZYWANIE PROBLEMÓW

Problem	Możliwa przyczyna	Rozwiązanie
Otworki nie są wyśrodkowane	Nie ustawiono wskaźnika brzegu	Wyreguluj wskaźnik brzegu i przeprowadź dziurkowanie próbne
Urządzenie nie dziurkuje	Blokada	Sprawdź, czy taca na ścinki jest pusta. Sprawdź, czy nie ma zacięcia w otworze wprowadzania kartek
Otworki nie są równoległe do brzegu	Pomiędzy bolcami zalegają ścinki	Wsun do otworu wprowadzania kartek sztywną tekturę. Poruszaj tekturą w różne strony, aby ścinki spadły do tacy
Urządzenie dziurkuje częściowo	Kartki nie zostały wyrównane z linią dziurkowania	Wyreguluj wskaźnik brzegu i przeprowadź dziurkowanie próbne
Nierówne brzegi otworów	Możliwe przeciążenie urządzenia	Przedziurkuj plastikowe okładki wraz z kartkami papieru. Zmniejsz liczbę dziurkowanych kartek
Nieszczelna taca na ścinki	Taca na ścinki nie jest poprawnie zamontowana lub zabezpieczenie przed przepięciem zostało aktywowane	Sprawdź, czy taca jest pusta, a zabezpieczenie przed przepięciem - zamknięte
Brak dostępu do funkcji pomiaru dokumentu	Miernik dokumentu połączony jest z tacą na ścinki	Sprawdź, czy dźwignia dziurkowania jest podniesiona, a następnie usuń tacę na ścinki i miernik dokumentu

## РАСПОЛОЖЕНИЕ ЭЛЕМЕНТОВ УПРАВЛЕНИЯ

1. Ручка дырокола	5. Лоток для отходов
2. Переключатель боковой направляющей	6. Ручка для переноски
3. Подача бумаги	7. Измеритель толщины
4. Боковая направляющая	8. Рычаг переплетной гребенки

## ТЕХНИЧЕСКИЕ ВОЗМОЖНОСТИ

### Мощность перфорации

Листы бумаги - 70-80 г. / 20 фунтов	10 листов
Прозрачные обложки 100-200 микрон / 4 - 8 мил. - 200+ микрон / 8+ мил.	2 листов 1 лист
Другие стандартные обложки - 160-270 г. / 40-60 фунтов - 270+г / 60+ фунтов	2 листов 1 лист

### Производительность по переплету

Максимальный размер гребенки	16 мм гребенка
Макс. кол-во документов (80 г / 20 фунтов)	120 листов

### Технические данные

Размеры бумаги	A4
Количество отверстий для переплета	21 (A4)
Шаг отверстий	14,28 мм / 9/16 дюйма
Регулируемая направляющая	A4 или A5
Производительность лотка для отходов	1000 листов
Масса нетто	3,3 кг / 7,3 фунта
Размеры (В x Ш x Г)	135(390) x 480 x 195mm 5.5"(15.5") x 19" x 8" дюймов

## ВАЖНЫЕ ИНСТРУКЦИИ ПО ТЕХНИКЕ БЕЗОПАСНОСТИ



**ВНИМАНИЕ** - Перед эксплуатацией ознакомьтесь с приведенными инструкциями.



Храните данные рекомендации для использования в будущем.

При перфорации:

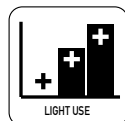
- убедитесь, что устройство установлено на устойчивой поверхности.
- проверяйте качество перфорации на черновых листах и выполняйте настройку устройства перед перфорацией готовых документов
- удаляйте скобы и другие металлические детали перед началом перфорации
- не подвергайте устройство нагрузкам, превышающим характеристики, указанные в его спецификации
- сначала пробейте переднюю и заднюю обложки
- пробивайте листы небольшими партиями, чтобы не перегружать устройство или пользователя
- поднимите ручку дырокола, чтобы открыть лоток для отходов; когда ручка дырокола опущена вниз, лоток для отходов закрыт



## ДИАМЕТР ГРЕБЕНКИ & РАЗМЕРЫ ДОКУМЕНТОВ

	6 мм 1/4"	8 мм 5/16"	10 мм 3/8"	12 мм 1/2"	16 мм 5/8"
	2-20 листов	21-40 листов	41-55 листов	56-90 листов	91-120 листов

## НАСТРОЙКА

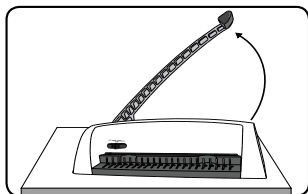

1. Убедитесь, что устройство установлено на устойчивой поверхности. Поднимите ручку дырокола и установите ее в вертикальное положение.

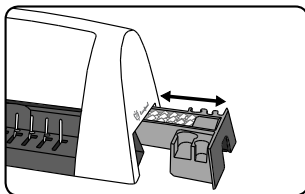

2. Поднимите ручку дырокола. Убедитесь, что лоток для отходов пуст и установлен правильно.

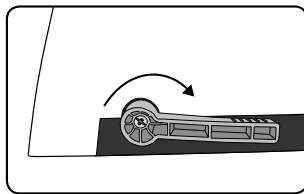

3. Убедитесь, что механизм открывания гребенки закрыт.

## ПЕРЕД ВЫПОЛНЕНИЕМ ПЕРЕПЛЕТА

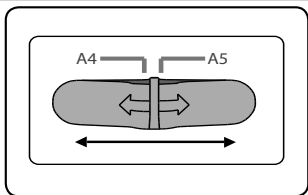

1. Выберите размер бумаги A4 или A5 и проверьте качество перфорации на черновых листах. Выберите подходящий к толщине документа диаметр гребенки (см. таблицу).

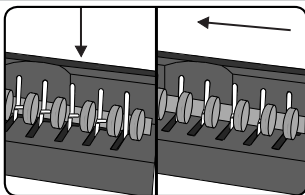

2. Поместите гребенку для переплета в механизм открывания и полностью отведите гребенку влево.

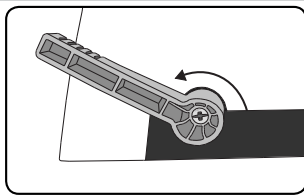

3. Откройте гребенку для переплета, повернув рычаг. Не раскрывайте гребенку слишком сильно.

## ПОСЛЕДОВАТЕЛЬНОСТЬ ПЕРЕПЛЕТА

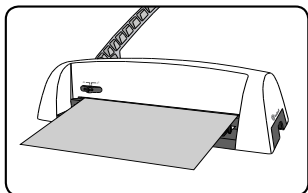

1. Плотно до конца вставьте листы бумаги в отверстие для переплета. Выровняйте листы по боковой направляющей.

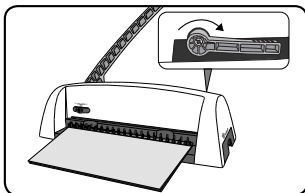

2. Когда все перфорированные листы будут загружены на гребенку, опустите рычаг в положение "закрыто".

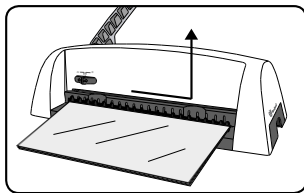

3. Чтобы снять документ, сдвиньте гребенку направо и поднимите сброшюрованный документ.

## УСТРАНЕНИЕ НЕИСПРАВНОСТЕЙ

Неисправность	Возможная причина	Способ устранения
Перфорированные отверстия не центрированы	Не установлена боковая направляющая	Отрегулируйте направляющую для получения правильного шаблона отверстий
Устройство не выполняет перфорацию	Закупоривание	Убедитесь в том, что лоток для отходов пуст. Проверьте отсутствие препятствий для подачи бумаги
Перфорированные отверстия не параллельны краю	Под пуансонами застрял мусор	Возьмите твердый картон и задвиньте в отверстие для подачи бумаги. Подвигайте картон в боковом направлении, чтобы вытолкнуть застрявшие отходы в лоток
Неполные отверстия	Листы не выровнены правильно для перфорации по шаблону	Отрегулируйте направляющую и выполните перфорацию отбракованных листов для получения требуемого результата
Поврежденные края отверстий	Возможная перегрузка устройства	Перфорируйте пластиковые обложки с листами бумаги. Уменьшите количество перфорируемых листов
Лоток пропускает обрезки	Лоток для отходов вставлен неправильно или активирована функция "продавливания"	Убедитесь в том, что лоток для отходов пуст и функция "продавливания" отключена
Невозможно измерить толщину документа	Измеритель толщины входит в состав лотка для отходов	Убедитесь, что ручка дырокола полностью поднята, затем выньте измеритель толщины документа & из лотка для отходов

## ΘΕΣΗ ΤΩΝ ΧΕΙΡΙΣΤΗΡΙΩΝ

1. Λαβή διάτρησης	5. Συρτάρι απορριμμάτων
2. Επιλογέας οδηγού τοποθέτησης χαρτιού	6. Λαβή μεταφοράς
3. Είσοδος χαρτιού	7. Μετρητής εγγράφου
4. Οδηγός τοποθέτησης χαρτιού	8. Μοχλός κτένας

## ΔΥΝΑΤΟΤΗΤΕΣ

### Δυνατότητα διάτρησης

Φύλλα χαρτιού - 70-80 g / 20 lb	10 φύλλα
Διαφανή καλύμματα - 100-200 micron / 4-8 mil - 200+ micron / 8+ mil	2 φύλλα 1 φύλλα
Άλλα τυπικά καλύμματα - 160-270 g / 40-60 lb - 270+ g / 60+ lb	2 φύλλα 1 φύλλο
<b>Δυνατότητα βιβλιοδεσίας</b>	
Μέγ. μέγεθος κτένας	Κτένα 16 mm
Μέγ. αριθμός εγγράφων (80 g / 20 lb) φύλλα	120

### Τεχνικά στοιχεία

Διαστάσεις χαρτιού	A4
Οπές διάτρησης	21 (A4)
Βήμα υποδοχής	14,28 mm / 9/16"
Ρυθμιζόμενος οδηγός τοποθέτησης χαρτιού A4 ή A5	
Δυνατότητα συρταριού απορριμμάτων	1000 φύλλα
Καθαρό βάρος	3,3 kg / 7,3 lb
Διαστάσεις (ΥxΠxB)	135(390) x 480 x 195mm 5.5"(15.5") x 19" x 8"

## ΣΗΜΑΝΤΙΚΕΣ ΟΔΗΓΙΕΣ ΓΙΑ ΤΗΝ ΑΣΦΑΛΕΙΑ





**ΠΡΟΣΟΧΗ** - Παρακαλούμε διαβάστε το εγχειρίδιο πριν από τη χρήση και φυλάξτε το για μελλοντική αναφορά.

### Κατά τη διάτρηση:

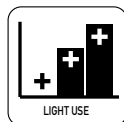
- να διασφαλίζετε πάντοτε την τοποθέτηση του μηχανήματος σε μια σταθερή επιφάνεια
- να εκτελείτε δοκιμές σε πρόχειρες σελίδες και να ρυθμίζετε το μηχανήμα πριν από τη διάτρηση των τελικών εγγράφων
- να αφαιρείτε τις βελόνες συρραφής και άλλα μεταλλικά πρόσθετα από τη σελίδα, πριν από τη διάτρηση
- ποτέ μην υπερβαίνετε τα αναγραφόμενα στοιχεία απόδοσης του μηχανήματος
- διατρήστε πρώτα το εμπροσθόφυλλο και το οπισθόφυλλο
- διατρήστε τα φύλλα σε μικρά πακέτα που να μην υπερφορτώνουν το μηχανήμα ή το χρήστη
- ανασηκώστε τη λαβή διάτρησης για να ανοίξετε το συρτάρι απορριμμάτων, όταν η λαβή διάτρησης είναι χαμηλωμένη το συρτάρι απορριμμάτων είναι κλειδωμένο



## ΔΙΑΜΕΤΡΟΣ ΚΤΕΝΑΣ & ΜΕΓΕΘΗ ΕΓΓΡΑΦΩΝ

	6 mm 1/4"	8 mm 5/16"	10 mm 3/8"	12 mm 1/2"	16 mm 5/8"
	2-20 φύλλα	21-40 φύλλα	41-55 φύλλα	56-90 φύλλα	91-120 φύλλα

## ΡΥΘΜΙΣΗ

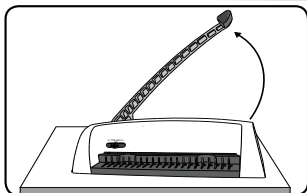

1. Να διασφαλίζετε την τοποθέτηση του μηχανήματος σε μια σταθερή επιφάνεια. Ανασηκώστε τη λαβή διάτρησης στην όρθια θέση.

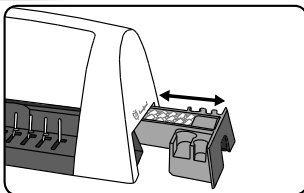

2. Ανασηκώστε τη λαβή διάτρησης. Βεβαιωθείτε ότι το συρτάρι απορριμμάτων είναι κενό και σωστά τοποθετημένο.

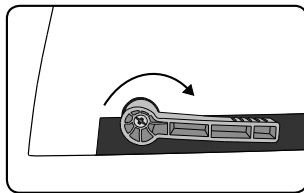

3. Βεβαιωθείτε ότι ο μηχανισμός ανοίγματος της κτένας είναι κλειστός.

## ΠΡΙΝ ΤΗ ΒΙΒΛΙΟΔΕΞΙΑ

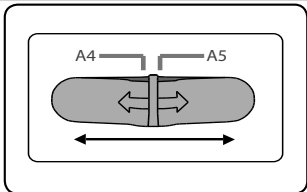

1. Επιλέξτε διαστάσεις χαρτιού είτε A4 είτε A5 και ελέγξτε τη διάτρηση σε πρόχειρα φύλλα. Επιλέξτε την κατάλληλη διάμετρο κτένας για το έγγραφο (βλ. πίνακα).

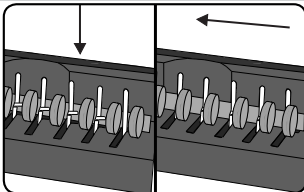

2. Τοποθετήστε την κτένα βιβλιοδεσίας στο μηχανισμό ανοίγματος και εμπλέξτε πλήρως την πλάκα ανοίγματος, σύροντας την κτένα προς τα αριστερά.

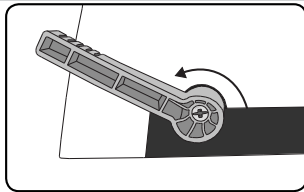

3. Ανοίξτε την κτένα βιβλιοδεσίας περιστρέφοντας το μοχλό της κτένας. Προσέξτε να μην ανοίξετε την κτένα υπερβολικά.

## ΒΗΜΑΤΑ ΓΙΑ ΤΗ ΒΙΒΛΙΟΔΕΞΙΑ

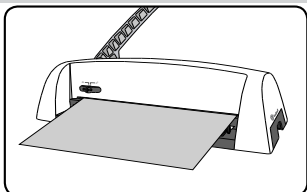

1. Εισαγάγετε τα φύλλα πλήρως στην οπή διάτρησης. Ευθυγραμμίστε τα φύλλα στον οδηγό τοποθέτησης χαρτιού.

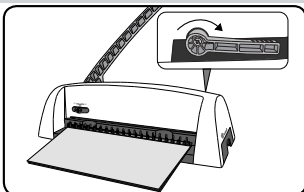

2. Όταν όλα τα φύλλα που έχουν διατρηθεί τοποθετηθούν επάνω στην κτένα, κλείστε το μοχλό της κτένας.

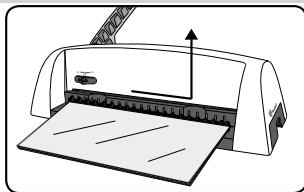

3. Για να αφαιρέσετε το έγγραφο, σύρετε την κτένα προς τα δεξιά και ανασηκώστε το έγγραφο.

## ΑΝΤΙΜΕΤΩΠΙΣΗ ΠΡΟΒΛΗΜΑΤΩΝ

Πρόβλημα	Ενδεχόμενη αιτία	Λύση
Οι σπές διάτρησης δεν είναι κεντραρισμένες	Δεν ρυθμίστηκε ο οδηγός τοποθέτησης χαρτιού	Ρυθμίστε τον οδηγό τοποθέτησης χαρτιού μέχρι το μοτίβο σπών να είναι το σωστό
Το μηχάνημα δεν εκτελεί διάτρηση	Εμπλοκή	Βεβαιωθείτε ότι το συρτάρι απορριμμάτων είναι κενό. Ελέγξτε την είσοδο χαρτιού για πιθανή εμπλοκή
Οι σπές διάτρησης δεν είναι παράλληλες προς την ακμή	Κολλημένα υπολείμματα κάτω από τις κεφαλές διάτρησης	Πάρτε ένα σκληρό χαρτόνι και σύρετέ το μέσα στην είσοδο χαρτιού. Μετακινήστε το χαρτόνι πλευρικά, για να απελευθερώσετε τυχόν διεσπαρμένα απορρίμματα προς τα συρτάρι απορριμμάτων
Τμηματικές σπές	Τα φύλλα δεν είναι σωστά ευθυγραμμισμένα ανάλογα με το μοτίβο διάτρησης	Ρυθμίστε τον οδηγό τοποθέτησης χαρτιού και διατρήστε δοκιμαστικά πρόχειρες σελίδες μέχρι να διορθωθεί το πρόβλημα
Φθαρμένες ακμές σπών	Πιθανή υπερφόρτωση του μηχανήματος	Διατρήστε πλαστικά καλύμματα με φύλλα χαρτιού. Ελαττώστε τον αριθμό των φύλλων που υπόκεινται σε διάτρηση
Διαρροές από το συρτάρι απορριμμάτων	Το συρτάρι απορριμμάτων δεν έχει τοποθετηθεί σωστά και έχει ενεργοποιηθεί η "λειτουργία υπερχείλισης"	Βεβαιωθείτε ότι το συρτάρι απορριμμάτων είναι κενό και έχει κλείσει η "λειτουργία υπερχείλισης"
Είναι αδύνατη η προσέλαση της λειτουργίας του μετρητή εγγράφου	Ο μετρητής εγγράφου αποτελεί μέρος του συρταριού απορριμμάτων	Βεβαιωθείτε ότι η λαβή διάτρησης έχει ανυψωθεί πλήρως και, στη συνέχεια, αφαιρέστε το συρτάρι απορριμμάτων και το μετρητή εγγράφου

## KONTROL PARÇALARININ YERİ

1. Delgi kolu	5. Çöp tepsi
2. Kenar kılavuzu seçicisi	6. Taşıma kolu
3. Kağıt girişi	7. Doküman ölçüsü
4. Kenar kılavuzu	8. Tarak kolu

## ÖZELLİKLER

### Delme Kapasitesi

Kağıt yaprakları - 70-80g / 20lb	10 yaprak
Şeffak kapaklar - 100-200 mikron / 4-8 mil - 200+ mikron / 8+ mil	2 yaprak 1 yaprak
Diğer standart kapaklar - 160-270g / 40-60 lb - 270+g / 60+ lb	2 yaprak 1 yaprak

### Bağlama Kapasitesi

Maks. tarak boyutu	16mm tarak
Maks. doküman (80g / 20lb)	120 yaprak

### Teknik Veriler

Kağıt boyutları	A4
Delme yuvası sayısı	21 (A4)
Yuva adımı	14,28mm / 9/16"
Ayarlanabilir kenar kılavuzu	A4 veya A5
Çöp tepsi kapasitesi	1000 yaprak
Net ağırlık	3,3kg / 7,3lb
Boyutlar (YxGxD)	135(390) x 480 x 195mm 5.5"(15.5") x 19" x 8"

## ÖNEMLİ GÜVENLİK YÖNERGELERİ



**DİKKAT** - Lütfen kullanmadan önce okuyun ve ileride başvurabileceğiniz bir kaynak olarak saklayın.

Delik açarken;

- daima makinenin düzgün bir yüzeyde bulunduğundan emin olun
- hurda yapraklarıyla delme denemesi yapın ve nihai dokümanları delmeden önce makineyi ayarlayın
- delmeden öncesinde zımba ve benzeri metal parçaları çıkarın
- hiçbir zaman makinenin belirtilen performans değerlerini aşmayın
- önce arka ve ön kapakları delin
- yaprakları küçük partiler halinde delin; makineyi veya kullanıcıyı aşırı yüklemeyin
- çöp tepsinin açmak için delgi kolunu kaldırın; delgi kolu aşağıdayken çöp tepsi kilitlelidir

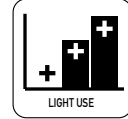

## TARAK ÇAPI VE DOKÜMAN BOYUTLARI

	6mm 1/4"	8mm 5/16"	10mm 3/8"	12mm 1/2"	16mm 5/8"
	2-20 yaprak	21-40 yaprak	41-55 yaprak	56-90 yaprak	91-120 yaprak

## KURULUM

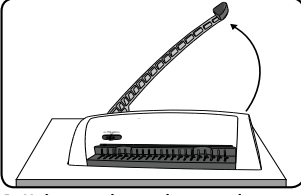

1. Makinenin düzgün bir yüzeyde bulunduğundan emin olun. Delgi kolunu dik konuma getirin.

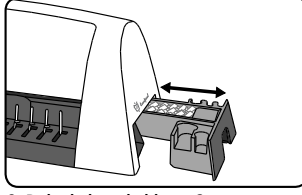

2. Delgi kolunu kaldırın. Çöp tepsisinin boş ve doğru takılmış olduğunu kontrol edin.

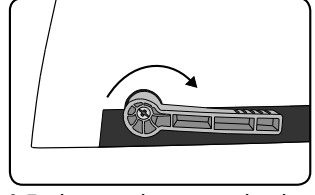

3. Tarak açma mekanizmasının kapalı olduğundan emin olun.

## BAĞLAMA YAPMADAN ÖNCE

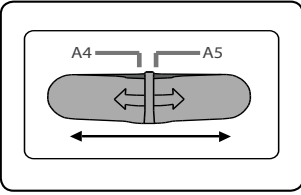

1. A4 veya A5 kağıt boyutunu seçin ve hurda yapraklarıyla delme denemesi yapın. Dokümana uygun tarak çapını seçin (tabloya bakın).

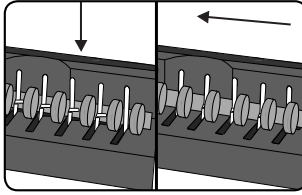

2. Bağlama tarağını açma mekanizmasına yerleştirin ve tarağı sola kaydırarak açma plakasının tam olarak geçmesini sağlayın.

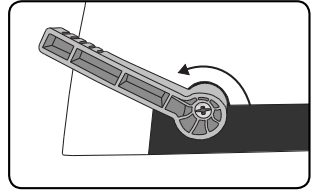

3. Tarak kolunu çevirerek bağlama tarağını açın. Tarağı çok fazla açmaya dikkat edin.

## BAĞLAMA ADIMLARI

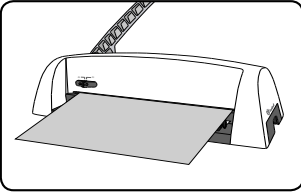

1. Yaprakları delme yuvasına tam olarak yerleştirin. Yaprakları kenar kılavuzuna hizalayın.

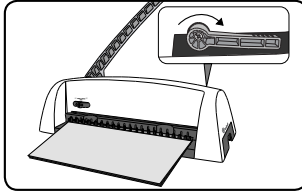

2. Delinmiş tüm yapraklar tarağa yerleştirildikten sonra tarak kolunu kapatın.

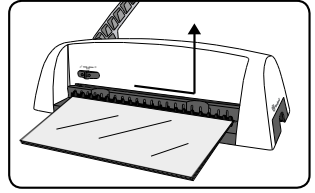

3. Dokümanı çıkarmak için, tarağı sağa kaydırın ve dokümanı kaldırın.

## SORUN GİDERME

Sorun	Olası neden	Çözüm
Delikler merkezle aynı hizada değil	Kenar kılavuzu ayarlı değildir	Delik düzeni doğru olana dek kenar kılavuzunu ayarlayın
Makine yaprakları delmiyor	Tıkanma	Çöp tepsisinin boş olup olmadığını kontrol edin. Kağıt girişinde tıkanma olup olmadığını kontrol edin.
Delikler kenara paralel değil	Delik açıcıların altına atık madde sıkışmıştır	Sert bir karton alın ve kağıt girişine kaydırarak sokun. Sıkışmış parçaları çöp tepsinde atmak için kartonu yanlara doğru hareket ettirin
Delikler kısmi	Yapraklar delgi düzenine göre ayarlanmamıştır	Kenar kılavuzunu ayarlayın ve doğru ayarı yakalayana kadar hurda yapraklarla test yapın
Delik kenarları hasarlı	Makine aşırı yüklenmiş olabilir	Kağıt yapraklarla plastik kapakları delin. Delinmekte olan yaprak sayısını azaltın
Çöp tepsi çöpleri tutamıyor	Çöp tepsi doğru takılmamıştır veya "patlama özelliği" etkindir	Çöp tepsinin boş ve "patlama özelliği"nin kapalı olduğundan emin olun
Doküman ölçüsü özelliğini kullanamıyorum	Doküman ölçüsü çöp tepsinin bir parçasıdır	Delgi kolunun tam olarak yukarıda olduğunu kontrol ettikten sonra çöp tepsinin ve doküman ölçüsünü çıkarın

## UMÍSTĚNÍ OVLÁDACÍCH PRVKŮ

1. Děrovací rukojeť	5. Odpadní přihrádka
2. Selektor vodička hran	6. Rukojeť pro přenášení
3. Vstup papíru	7. Měřítka na dokumenty
4. Vodička hran	8. Páčka hřebene

## VLASTNOSTI

### Kapacita děrování

Listy papíru - 70-80 g	10 listů
Průhledné kryty - 100-200 mikronů - 200+ mikronů	2 listy 1 list
Jiné standardní kryty - 160-270 g - 270+ g	2 listy 1 list

### Kapacita vazby

Max. velikost hřebenu	16mm hřeben
Max. dokument (80 g)	120 listů

### Technická data

Rozměry papíru	A4
Děrovací otvory	21 (A4)
Rozteč otvorů	14,28 mm / 9/16"
Nastavitelné vodičko pro hrany	A4 nebo A5
Kapacita odpadní přihrádky	1000 listů
Čistá hmotnost	3,3 kg
Rozměry (v x š x h)	135(390) x 480 x 195mm 5.5"(15.5") x 19" x 8"

## DŮLEŽITÉ BEZPEČNOSTNÍ POKYNY





**UPOZORNĚNÍ** – Před použitím si přečtěte tyto informace a uchovejte je pro pozdější použití.

V průběhu děrování:

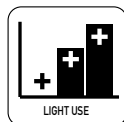
- Vždy zajistěte, aby byl přístroj umístěn na stabilním povrchu.
- Před děrováním finálních dokumentů proveďte zkoušku s použitými listy a nastavte přístroj.
- Před zahájením děrování odstraňte svorky a jiné kovové předměty.
- Přístroj nezatěžujte nad uvedenou úroveň.
- Nejprve děrujte přední a zadní listy.
- Děrujte listy v malých dávkách, které nepřetěžují přístroj ani uživatele.
- Zdvihněte děrovací rukojeť a otevřete tak odpadní přihrádku. Pokud je děrovací rukojeť dole, odpadní přihrádka je uzamčena.



## PRŮMĚR HŘEBENE & VELIKOSTI DOKUMENTŮ

	6 mm 1/4"	8 mm 5/16"	10 mm 3/8"	12 mm 1/2"	16 mm 5/8"
	2-20 listů	21-40 listů	41-55 listů	56-90 listů	91-120 listů



## NASTAVENÍ

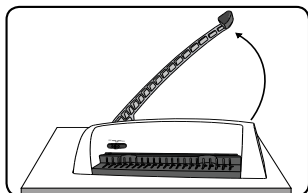

1. Zajistěte, aby byl přístroj umístěn na stabilním povrchu. Zdvihněte děrovací rukojeť do svislé polohy.

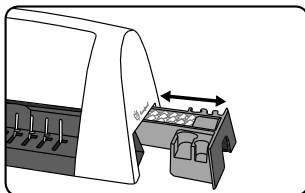

2. Zdvihněte děrovací rukojeť. Zkontrolujte, zda je odpadní přihrádka prázdná a správně upevněná.

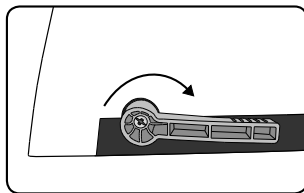

3. Zajistěte, aby byl mechanismus pro otevírání hřebene zavřený.

## PŘED VÁZÁNÍM

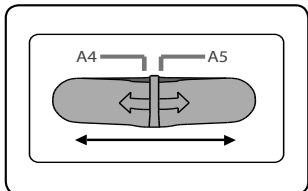

1. Vyberte velikost papíru A4 nebo A5 a otevřete děrování s použitými listy. Vyberte správný průměr hřebene, který odpovídá dokumentu (viz nákres).

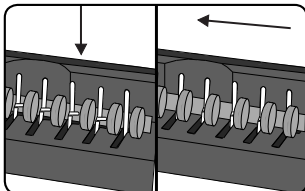

2. Umístěte vázací hřeben do otváracího mechanismu a plně nasadíte otvárací pás posunutím hřebene vlevo.

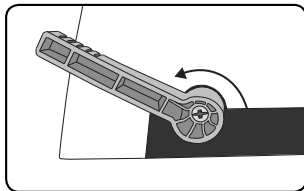

3. Otevřete vázací hřeben otočením páčky hřebene. Postupujte opatrně a neotevírejte hřeben příliš.

## POSTUP VAZBY

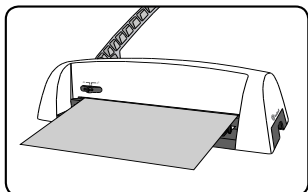

1. Vložte listy zcela do děrovacího otvoru. Zarovnejte listy s vodítkem hran.

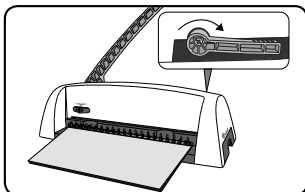

2. Až budou všechny děrované listy zavedeny do hřebene, zavřete páčku hřebene.

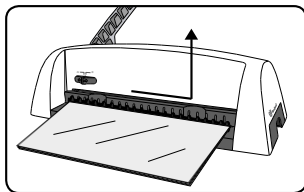

3. Chcete-li odebrat dokument, posuňte hřeben vpravo a zvedněte dokument.

## ŘEŠENÍ PROBLÉMŮ

Problém	Možná příčina	Řešení
Děrované otvory nejsou ve středu	Vodítko hran není nastaveno	Upravte vodítko hran tak, aby byl vzorec děrování správný
Přístroj nebude děrovat	Ucpání	Zkontrolujte, zda je odpadní přihrádka prázdná. Zkontrolujte, zda nedošlo k ucpání vstupu papíru
Děrované otvory nejsou souběžné s hranou	Pod čelistmi se nahromadily nečistoty	Zasuňte do vstupu tuhý papír. Posuňte papír na stranu, aby všechny ústřížky spadly do odpadní přihrádky
Částečné otvory	Listy nejsou správně zarovnané podle vzorce děrování	Upravte vodítko hran a proveďte zkoušku na použitých papírech, dokud nebude výsledek v pořádku
Poškozené okraje otvorů	Možné přetížení přístroje	Děrujte plastové kryty s papírovými listy. Snižte počet děrovaných listů
Dochází k úniku z odpadní přihrádky	Odpadní přihrádka není správně vložena nebo je aktivována funkce vysunutí	Zkontrolujte, zda je odpadní přihrádka prázdná a funkce vysunutí je zavřená
Nelze přistupovat k měřítku dokumentů	Měřítka dokumentů je součástí odpadní přihrádky	Zkontrolujte, zda je děrovací rukojeť plně zdvihena, potom odeberte odpadní přihrádku & měřítko na dokumenty

## UMIESTNENIE OVLÁDACÍCH PRVKOV

1. Perforovacia páčka	5. Nádoba na odpad
2. Výber vodidla okraja	6. Rukoväť na prenášanie
3. Otvor na papier	7. Meradlo dokumentov
4. Vodidlo okraja	8. Páčka hrebeňa

## PARAMETRE

### Kapacita perforovania

Hárky papiera - 70 – 80 g	10 hárkov
Priesvitné obaly - 100 – 200 mikrónov - >200 mikrónov	2 hárky 1 hárok
Iné štandardné obaly - 160 – 270 g - >270 g	2 hárky 1 hárok

### Kapacita viazania

Max. veľkosť hrebeňa	16 mm hrebeň
Max. dokument (80 g)	120 hárkov

### Technické údaje

Rožmery papiera	A4
Perforovacie otvory	21 (A4)
Rozstup otvorov	14,28 mm
Nastaviteľné vodidlo okraja	A4 alebo A5
Kapacita nádoby na odpad	1000 hárkov
Čistá hmotnosť	3,3 kg
Rožmery (v x š x h)	135(390) x 480 x 195mm

## DÔLEŽITÉ BEZPEČNOSTNÉ POKYNY





**UPOZORNENIE** — Prečítajte si pred používaním a uschovajte pre budúce potreby.

Pri perforovaní:

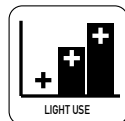
- Vždy dbajte na to, aby zariadenie bolo na stabilnom povrchu.
- Pred perforovaním finálnych dokumentov otestujte funkcie zariadenia vykonaním perforácie skúšobných hárkov a nastavte zariadenie.
- Pred perforovaním odstráňte svorky a iné kovové predmety.
- Nikdy neprekračujte uvádzaný výkon stroja.
- Najprv perforujte predný a zadný obal.  
Perforujte hárky v malých dávkach, ktoré nebudú predstavovať nadmernú záťaž zariadenia alebo používateľa.
- Zdvihnite perforovacia páčka a otvorte nádobu na odpad (keď je perforovacia páčka dolu, odpadová nádoba je zablokovaná).



## PRIEMER HREBEŇA A VEĽKOSTI DOKUMENTOV

	6 mm 1/4"	8 mm 5/16"	10 mm 3/8"	12 mm 1/2"	16 mm 5/8"
	2 – 20 hárkov	21 – 40 hárkov	41 – 55 hárkov	56 – 90 hárkov	91 – 120 hárkov

## PRÍPRAVA

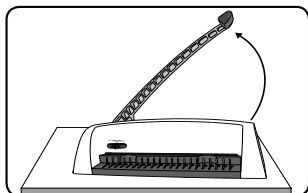

1. Dbajte na to, aby zariadenie bolo na stabilnom povrchu. Zdvihnite perforačnú páčku do zvislej polohy.

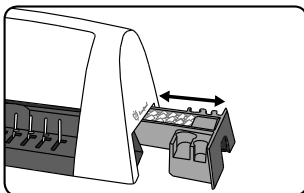

2. Zdvihnite perforačnú páčku. Skontrolujte, či nádoba na odpad je prázdna a správne nasadená.

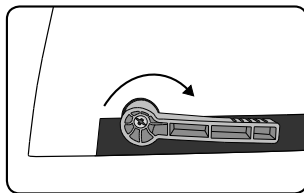

3. Skontrolujte, či je mechanizmus otvárania hrebeňa zavretý.

## SKÔR NEŽ ZAČNETE VIAZAŤ

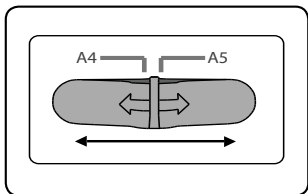

1. Vyberte veľkosť papiera A4 alebo A5 a vykonajte perforáciu skúšobných hárkov. Vyberte správny priemer hrebeňa pre dokument (pozri tabuľku).

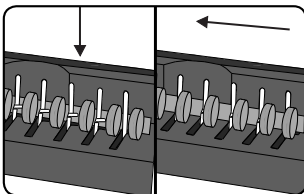

2. Umiestnite viazačny hrebeň do otvoru a úplne zacvaknite platňu otvoru posunutím hrebeňa doľava.

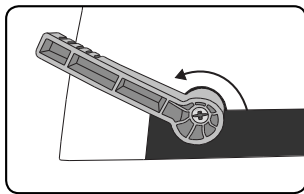

3. Otvorte viazačny hrebeň otočením páčky hrebeňa. Dávajte pozor, aby ste hrebeň neotvorili príliš ďaleko.

## POSTUP VIAZANIA

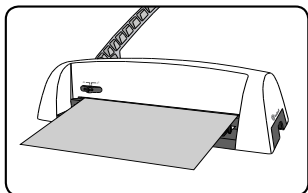

1. Vložte hárký do perforačného otvoru. Zarovnajajte hárký podľa vodidla okraja.

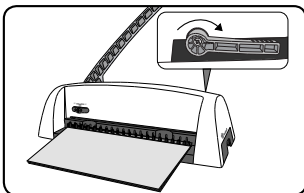

2. Po vložení všetkých perforovaných hárkov do hrebeňa zavrite páčku hrebeňa.

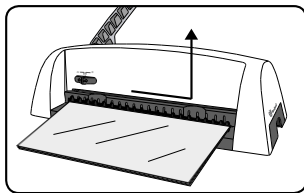

3. Ak chcete vybrať dokument, posuňte hrebeň doprava a vyberte dokument.

## RIEŠENIE PROBLÉMOV

Problém	Možná príčina	Riešenie
Perforované diery nie sú vystredené	Vodidlo okraja nie je nastavené	Nastavte vodidlo okraja, kým vzor nebude správny
Zariadenie neperforuje	Upchatie	Skontrolujte, či nádoba na odpad je prázdna. Skontrolujte priedosť vstupu papiera
Perforované diery nie sú rovnobežné s okrajom	Pod dierovačmi sa zasekli úlomky	Zasuňte kúsok tvrdého kartónu do vstupu papiera. Posúvajte kartón do bokov, aby sa zaseknuté odstrižky uvoľnili do nádoby na odpad
Diery nie sú úplné	Hárky nie sú správne zarovnané podľa vzoru perforovania	Nastavte vodidlo okraja a vykonajte perforáciu skúšobných hárkov, kým nedosiahnete správne nastavenie
Poškodené okraje dier	Možné preťaženie zariadenia	Perforujte plastové obaly s papierovými hárkami. Znížte počet perforovaných hárkov
Z nádoby na odpad vypadávajú kúsky papiera	Nádoba na odpad nie je vložaná správne alebo sa aktivovala funkcia samovoľného otvorenia pri naplnení	Skontrolujte, či nádoba na odpad je prázdna a či sa neaktivovala funkcia samovoľného otvorenia pri naplnení
Nie je možný prístup k funkcií merania dokumentov	Meradlo dokumentov je súčasťou nádoby na odpad	Skontrolujte, či je perforačná páčka plne zdvihnutá a potom vyberte nádobu na odpad a meradlo dokumentov

## KEZELŐSZERVEK

1. Lyukasztókar	5. Hulladéktálca
2. Papírelvezetés kiválasztó	6. Hordozófogantyú
3. Papíradagoló	7. Dokumentummérő
4. Élvezető	8. Gerincnyitó kar

## KÉPESSÉGEK

### Lyukasztási teljesítmény

Papírlapok - 70 - 80 g / 20 lb	10 lap
Átlátszó fedőlapok - 100-200 mikron / 4-8 mil	2 lap
- 200+ mikron / 8+ mil	1 lap
Egyéb szabványos borítók - 160-270 g / 40-60 lb	2 lap
- 270+ g / 60+ lb	1 lap

### Fűzési teljesítmény

Spirál maximális mérete	16 mm-es spirál
Max. dokumentum (80 g / 20 lb)	120 lap

### Műszaki adatok

Papírméret	A4
Lyukasztási nyílások	21 (A4)
Menetemelkedés	14.28 mm / 9/16"
Állítható élvezető	A4 vagy A5
Hulladéktálca kapacitása	1000 lap
Nettó súly	3,3 kg / 7,3 lb
Méret (MxSZxH)	135(390) x 480 x 195mm 5.5"(15.5") x 19" x 8"

## FONTOS BIZTONSÁGI UTASÍTÁSOK



**FIGYELEM!** - Kérjük, használat előtt olvassa el és tartsa meg.

### Lyukasztáskor

- mindig ellenőrizze, hogy a készülék stabil felületen álljon.
- a végleges dokumentumok lyukasztása előtt hulladék papírral tesztelje a lyukasztást és állítsa be a készüléket
- lyukasztás előtt távolítsa el a kapcsokat és az egyéb fém darabokat
- soha ne lépje túl a készülék ajánlott teljesítményét
- először az elő- és hátlapokat lyukassza ki
- a lapokat kisebb tételekben lyukassza, hogy ne terhelje túl a gépet, és saját magát se
- hulladéktartó kinyitásához emelje fel a lyukasztókart, amikor a lyukasztókar lehajtott állapotakor a hulladéktartó zárva van

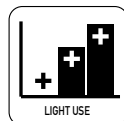

## FÉSŰÁTMÉRŐ & DOKUMENTUM MÉRET

	6 mm 1/4"	8 mm 5/16"	10 mm 3/8"	12 mm 1/2"	16 mm 5/8"
	2-20 lap	21-40 lap	41-55 lap	56-90 lap	91-120 lap

## BEÁLLÍTÁS

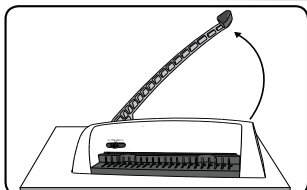

1. Ellenőrizze, hogy a készülék stabil felületen álljon. Emelje fel a lyukasztókart függőleges helyzetébe.

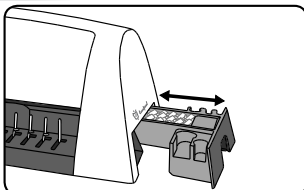

2. Emelje fel a lyukasztókart. Ellenőrizze, hogy a hulladék-tartó üres és megfelelően rögzített legyen.

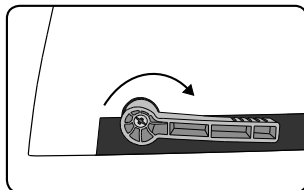

3. Ellenőrizze, hogy a gerincnyitó zárva legyen.

## KÖTÉS ELŐTT

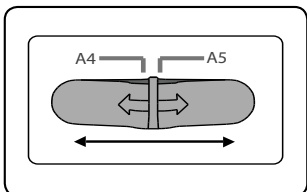

1. A4-es vagy A5-ös papírméretet válasszon, majd hulladékpapírral tesztelje a lyukasztást. A dokumentumnak megfelelő, helyes átmérőjű gerincet válasszon (lásd a táblázatot).

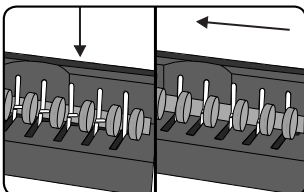

2. Helyezze a gerincet a gerincnyitó szerkezetbe, majd csúsztassa a gerincet balra, hogy tökéletesen illeszkedjen a nyitólemezzel.

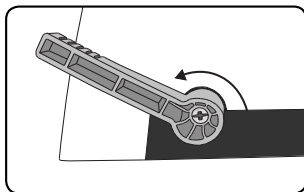

3. A gerincnyitó kar elfordításával nyissa ki a gerincet. Ügyeljen arra, hogy túlságosan ne nyissa ki a gerincet.

## A KÖTÉS LÉPÉSEI

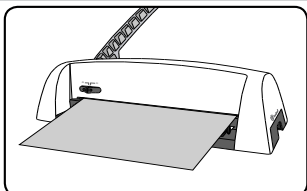

1. Teljesen helyezze be a lapokat a lyukasztónylásba. Igazítsa a lapokat az élvezetőhöz.

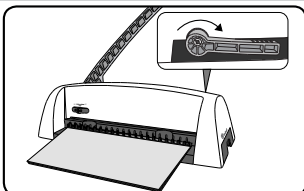

2. Amikor a kilyukasztott lapok már a gerincen vannak, akkor zárja a gerincet a gerincnyitó karral.

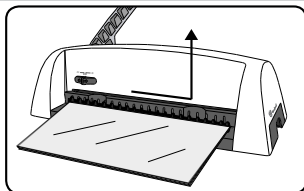

3. A dokumentum kivételéhez csúsztassa a gerincet jobbra és felfelé emelje a dokumentumot.

## HIBAEHÁRÍTÁS

Probléma	Lehetséges ok	Megoldás
A lyukak nem központosak	Nincs beállítva az élvezető	Addig állítsa az élvezetőt, míg a lyukminta megfelelő nem lesz
A gép nem lyukaszt	Dugulás	Ellenőrizze, hogy a hulladéktálca üres-e. Ellenőrizze, hogy nem dugult-e el a papíradagoló
A lyukak nem párhuzamosak a lapok szélével	Törmelék ragadt a lyukasztószerszám alá	Tegyen egy merev kartonpapírt a papíradagoló nyílásba. Mozgassa a kartonpapírt oldalirányba, hogy kiszabadítsa az ott ragadt papírdarabkákat, és leessenek a hulladéktálcába.
Nem szabályos lyukak	A lapok nem megfelelően vannak lyukasztósablonhoz igazítva.	Igazítsa meg az élvezetőt és hulladékpapírral tesztelje a lyukasztást, míg az megfelelő nem lesz.
A lyukak szélei sérültek	Lehet, hogy a gépet túlterhelték	Műanyag borítókkal együtt lyukassza a papírlapokat. Csökkentse az egyszerre lyukasztott lapok számát
A hulladéktálcáról potyog a szemét	A hulladéktálcát helytelenül illesztették be, vagy a "túlterhelés védelme" aktiválódott	Ellenőrizze, hogy a hulladéktálca üres-e és túlterhelés védelem zárva.
Nem férek a dokumentummérő funkcióhoz	A a dokumentummérő a hulladéktálca része	Ellenőrizze, hogy a lyukasztókar teljesen fel legyen emelve, majd vegye ki a hulladéktálcát és a dokumentummérőt.

## LOCALIZAÇÃO DOS COMANDOS

1. Pega de perfuração	5. Tabuleiro de desperdícios
2. Selector de guia de margem	6. Pega de transporte
3. Entrada de papel	7. Medida de documento
4. Guia de margem	8. Alavanca da argola

## CAPACIDADES

### Capacidade de Perfuração

Folhas de papel - 70-80g / 20lb	10 folhas
Capas transparentes - 100-200 micron / 4-8 mil - 200+ micron / 8+ mil	2 folhas 1 folha
Outras capas convencionais - 160-270g / 40-60 lb - 270+g / 60+ lb	2 folhas 1 folha

### Capacidade de encadernação

Tamanho máximo com argolas	16mm com argolas
Peso máximo do documento (80g / 20lb)	120 folhas

### Dados Técnicos

Formatos do papel	A4
Ranhas de perfuração	21 (A4)
Afastamento entre argolas	14,28mm / 9/16"
Guia de margem ajustável	A4 ou A5
Capacidade do tabuleiro de desperdícios	1000 folhas
Peso líquido	3,3kg / 7,3lb
Dimensões (AxLxP)	135(390) x 480 x 195mm 5.5"(15.5") x 19" x 8"

## INSTRUÇÕES DE SEGURANÇA IMPORTANTES



**CUIDADO** - Leia antes de utilizar o aparelho e guarde para consulta futura.

Ao furar;

- certifique-se sempre de que o aparelho se encontra numa superfície estável
- faça furos de teste em folhas que tencione deitar fora e regule o aparelho antes de furar documentos finais
- remova agramos e outros artigos de metal antes de furar
- nunca exceda o desempenho indicado do aparelho
- perfure a capa e a contracapa em primeiro lugar
- perfure as folhas em conjuntos pequenos de modo a não sobrecarregar o aparelho ou o utilizador
- levante a pega de perfuração para abrir o tabuleiro de desperdícios; quando a pega de perfuração está para baixo, o tabuleiro de desperdícios está bloqueado

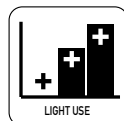

## DIÂMETRO DAS ARGOLAS & TAMANHOS DOS DOCUMENTOS

	6mm 1/4"	8mm 5/16"	10mm 3/8"	12mm 1/2"	16mm 5/8"
	2-20 folhas	21-40 folhas	41-55 folhas	56-90 folhas	91-120 folhas

## INSTALAÇÃO

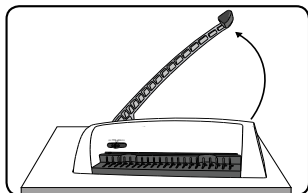

1. Certifique-se de que o aparelho se encontra numa superfície estável. Levante a pega de perfuração para a posição vertical.

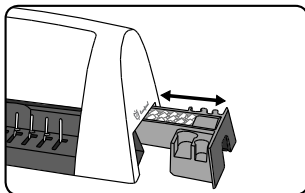

2. Levante a pega de perfuração. Verifique se o tabuleiro de desperdícios está vazio e correctamente encaixado.

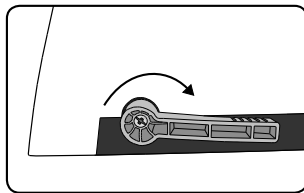

3. Certifique-se de que o mecanismo de abertura das argolas está fechado.

## ANTES DE UTILIZAR O APARELHO

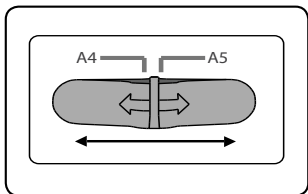

1. Seccione o formato de papel A4 ou A5 e teste em folhas que tencione deitar folha. Seccione o diâmetro adequado da argola para se adequar ao documento (consultar o gráfico).

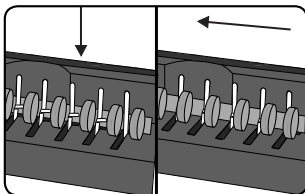

2. Coloque as argolas de encadernação no mecanismo de abertura e accione completamente a placa de abertura fazendo deslizar a argola para a esquerda.

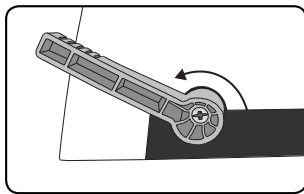

3. Abra a argola de encadernação rodando a alavanca da argola. Cuidado para não abrir demasiadamente a argola.

## PASSOS PARA ENCADERNAR COM ARGOLAS

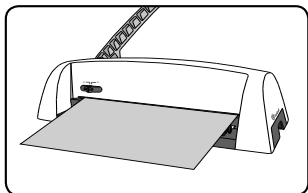

1. Insira as folhas totalmente na ranhura de perfuração. Alinhe as folhas com a guia de margem.

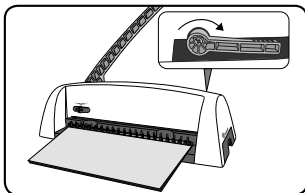

2. Quando todas as folhas perfuradas estiverem carregadas na argola, feche a alavanca da argola.

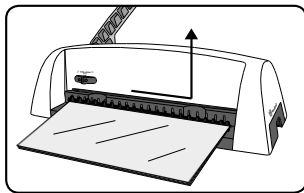

3. Para retirar o documento, faça deslizar a argola para a direita e levante o documento.

## DETECÇÃO E RESOLUÇÃO DE PROBLEMAS

Problema	Possível causa	Solução
Os furos não estão centrados	Guia de margem não ajustada	Ajuste a guia de margem até o padrão dos furos ser o correcto
A máquina não perfura	Obstrução	Verifique se o tabuleiro está vazio. Verifique se existe uma obstrução na entrada de papel
Os furos não estão paralelos à margem	Existem desperdícios por baixo do suporte	Faça deslizar papel de cartão rígido para dentro da entrada de papel. Mova o papel de cartão lateralmente para remover quaisquer desperdícios para dentro do tabuleiro de desperdícios
Furos parciais	As folhas não estão correctamente alinhadas com o padrão de perfuração	Ajuste a guia de margem e faça furos de teste em folhas que tencione deitar fora até se encontrar na posição correcta
Rebordos dos furos danificados	Eventual sobrecarga do aparelho	Fure capas de plástico com folhas de papel. Reduza o número de folhas a perfurar
Fugas no tabuleiro de desperdícios	O tabuleiro de desperdícios não se encontra correctamente introduzido ou a "funcionalidade burst" foi activada	Verifique se o tabuleiro de desperdícios está vazio e a "funcionalidade bursts" está fechada
Não é possível aceder à funcionalidade de medida de documento	Medida de documentos faz parte do tabuleiro de desperdícios	Verifique se a pega de perfuração está totalmente levantada e depois remova o tabuleiro de desperdícios & medida de documento

## РАЗПОЛОЖЕНИЕ НА БУТОНИТЕ ЗА УПРАВЛЕНИЕ

1. Ръчка на перфоратора	5. Табла за отпадъци
2. Селектор на устройство за контролиране положението на листовите	6. Дръжка
3. Вход за хартията	7. Измерител на документа
4. Устройство за контролиране положението на листовите	8. Лост за гребена

## ФУНКЦИОНАЛНИ ВЪЗМОЖНОСТИ

### Капацитет на перфориране

Хартиени листове - 70-80 g / 20 lb	10 листа
Прозрачна подвързия - 100-200 micron / 4-8 mil - 200 + micron / 8 + mil	2 листа 1 лист
Други стандартни подвързии - 160-270 g / 40-60 lb - 270 + g / 60 + lb	2 листа 1 лист

### Капацитет на подвързване

Максимален размер на гребена: 16 mm	
Макс. документ (80 g / 20 lb)	120 листа

### Технически данни

Размер на хартията	A4
Отвори за перфориране	21 (A4)
Стъпка на отвора	14,28 mm / 9/16"
Регулируемо устройството за контролиране положението на листовите	A4 или A5
Капацитет на таблата за отпадъци	1000 листа
Нетно тегло	3,3 kg / 7,3 lb
Размери (В x Ш x Д)	135(390) x 480 x 195mm 5.5"(15.5") x 19" x 8"

## ВАЖНИ ИНСТРУКЦИИ ЗА БЕЗОПАСНОСТ



**ПРЕДУПРЕЖДЕНИЕ:** Моля, прочетете преди употреба и запазете за бъдеща употреба.

По време на перфориране:

- винаги проверявайте дали машината е върху стабилна повърхност;
- тествайте перфорирането с бракувани листове и настройте машината преди окончателното перфориране на документите;
- отстранете тел бод и други метални части преди перфориране;
- никога не надвишавайте обозначената производителност на машината.
- перфорирайте първо предната и задна част на подвързията;
- перфорирайте листовите на малки купчини, за да не претоварите машината или потребителя;
- повдигнете ръчката на перфоратора, за да отворите таблата за отпадъци, когато ръчката е дръпната надолу, таблата е блокирана.

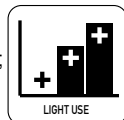

## ДИАМЕТЪР НА ГРЕБЕНА & РАЗМЕРИ НА ДОКУМЕНТИТЕ

	6 mm 1/4"	8 mm 5/16"	10 mm 3/8"	12 mm 1/2"	16 mm 5/8"
	2-20 листа	21-40 листа	41-55 листа	56-90 листа	91-120 листа



## НАСТРОЙВАНЕ

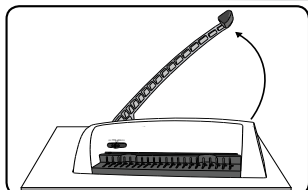

1. Проверете дали машината е поставена върху стабилна повърхност. Вдигнете ръчката на перфоратора нагоре в изправено положение.

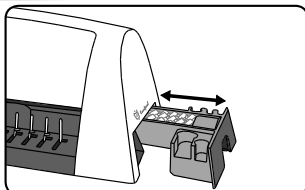

2. Вдигнете ръчката на перфоратора. Проверете дали таблата за отпадъци е празна и правилно поставена.

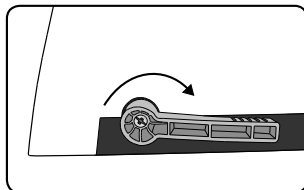

3. Уверете се, че отварящия механизъм за гребена е затворен.

## ПРЕДИ ПОДВЪРЗВАНЕ

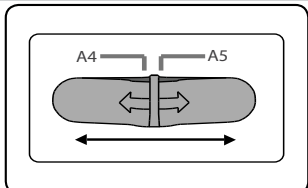

1. Изберете размер на хартията или A4, или A5 и тествайте перфорирането с бракувани листове. Изберете правилния диаметър на гребена, който да е подходящ за документа (вижте таблицата).

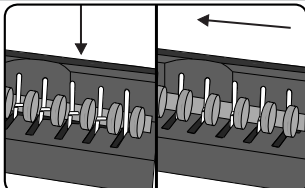

2. Поставете гребена за подвързване в отварящия механизъм и плъзнете гребена наляво.

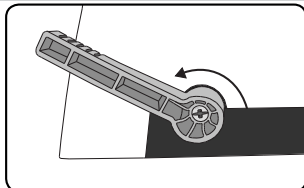

3. Отворете гребена за подвързване, като дръпнете лоста за гребена. Внимавайте да не отворите гребена прекалено много.

## СТЪПКИ, КОИТО СЕ СЛЕДВАТ ПРИ ПОДВЪРЗВАНЕ

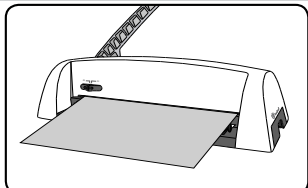

1. Вкарайте листовите докрай в отворите за перфорирание. Изравнете листовите спрямо устройството за контролиране положението на листовите.

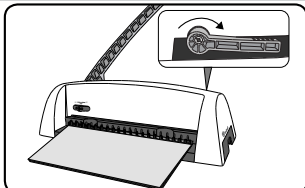

2. Когато всички перфорирани листове са заредени на гребена, дръпнете лоста за гребена надолу.

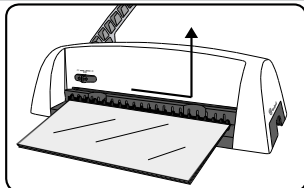

3. За да отстраните документа, плъзнете гребена надясно и вдигнете документа.

## ОТСТРАНЯВАНЕ НА НЕИЗПРАВНОСТИ

Проблем	Възможна причина	Решение
Перфорираните отвори не са в центъра	Устройство за контролиране положението на листовите не е настроено	Настройте устройството за контролиране положението на листовите, докато шаблонът на отворите се коригира
Машината не перфорира	Запушване	Проверете дали таблата за отпадъци е празна. Проверете за запушване при входа за хартията
Перфорираните отвори не са успоредни на краищата	Под перфориращите ножове са се напъхали остатъци	Вземете твърд картон и пхнете във входа за хартията. Преместете картоната настрани, за да паднат страничните изрезки в таблата за отпадъци
Частични отвори	Листовите не са правилно изравнени по шаблона за перфорирание	Настройте устройството за контролиране положението на листовите и тествайте перфорирането с бракувани листове, за да коригирате
Повредени краища на отворите	Възможно претоварване на машината	Перфорирайте пластмасови подвързии с хартиени листове. Намалете броя на перфорираните листове
Таблата за отпадъци пропуска	Таблата за отпадъци не е вкарана правилно или е активирана функция за автоматично отваряне	Проверете дали таблата за отпадъци е празна и функцията за автоматично отваряне е затворена
Няма достъп до функцията за измерване на документа	Измерителят на документа е част от таблата за отпадъци	Проверете дали ръчката на перфоратора е вдигната докрай, след това отстранете таблата за отпадъци и измерителя на документа.

## LOCALIZAREA COMENZILOR

1. Manetă perforator	5. Casetă reziduuri
2. Selector ghidaj lateral	6. Mâner transport
3. Intrare hârtie	7. Fantă grosime document
4. Ghidaj lateral	8. Manetă inel

## SPECIFICAȚII

### Capacitate de perforare

Foi de hârtie	
- 70-80g / 20lb	10 foi
Coperți transparente	
- 100-200 de microni / 4-8 mil	2 foi
- 200+ microni / 8+ mil	1 foaie
Alte coperți standard	
- 160-270g / 40-60 lb	2 foi
- 270+g / 60+ lb	1 foaie

### Capacitate de îndosariere

Dimensiunea maximă a inelului	Inel 16mm
Document max. (80g / 20lb)	120 foi

### Date tehnice

Dimensiuni hârtie	A4
Zone de perforare	21 (A4)
Distanță orificii	14,28mm / 9/16"
Ghidaj lateral ajustabil	A4 sau A5
Capacitatea casetei cu reziduuri	1000 foi
Greutate netă	3,3kg / 7.3lb
Dimensiuni (HxWxD)	135(390) x 480 x 195mm 5.5"(15.5") x 19" x 8"

## INSTRUCȚIUNI IMPORTANTE PRIVIND SIGURANȚA



**ATENȚIE** - Vă rugăm să citiți înainte de utilizare și a se păstra pentru consultări ulterioare.

În momentul perforării:

- asigurați-vă întotdeauna că aparatul este plasat pe o suprafață stabilă
- testați mai întâi pe câteva foi de încercare și apoi configurați aparatul înainte de a perfora documentele finale
- îndepărtați capsele și alte articole metalice înainte de perforare
- nu depășiți limitele de performanță ale aparatului
- perforați mai întâi coperțile față și spate
- perforați foile în stive mici, pentru a nu supraîncărca aparatul sau utilizatorul
- ridicați maneta perforatorului pentru a deschide caseta cu reziduuri, în momentul în care maneta este coborâtă caseta este blocată

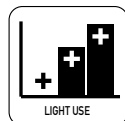

## DIAMETRU INEL & DIMENSIUNI DOCUMENT

	6mm 1/4"	8mm 5/16"	10mm 3/8"	12mm 1/2"	16mm 5/8"
	2-20 foi	21-40 foi	41-55 foi	56-90 foi	91-120 foi

## CONFIGURARE

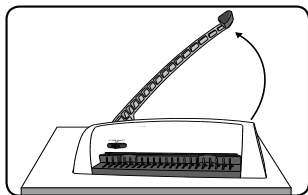

1. Asigurați-vă că aparatul este plasat pe o suprafață stabilă. Ridicați maneta perforatorului în poziția sa verticală.

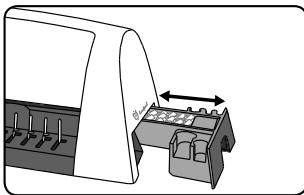

2. Ridicați maneta perforatorului. Verificați dacă caseta de reziduuri este goală și introdusă corect.

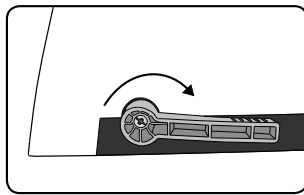

3. Asigurați-vă că mecanismul de deschidere a inelului este închis.

## ÎNAINTE DE ÎNDOSARIERE

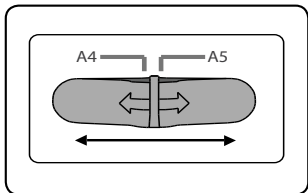

1. Selectați dimensiunea hârtiei A4 sau A5 și efectuați câteva încercări de test pe niște foi. Selectați diametrul corect al inelului care să corespundă documentului (a se vedea tabelul).

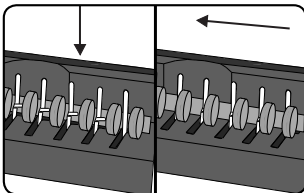

2. Amplasați inelul de îndosariere în mecanismul de deschidere și acționați complet placa de deschidere prin glisarea inelului către stânga.

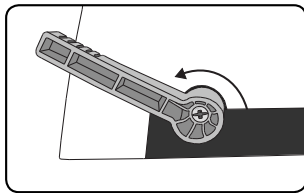

3. Deschideți inelul de îndosariere prin acționarea manetei inelului. Aveți grijă să nu deschideți inelul prea mult.

## PAȚI PENTRU A ÎNDOSARIA

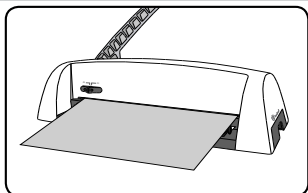

1. Introduceți foile complet în canalul de perforare. Aliniați foile către ghidajul lateral.

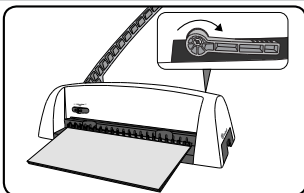

2. În momentul în care toate foile sunt introduse pe inel, închideți maneta inelului.

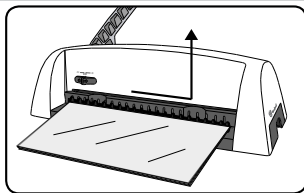

3. Pentru a scoate documentul, glisați inelul spre dreapta și ridicați documentul.

## DEPANARE

Problemă	Cauza posibilă	Soluție
Găurile perforate nu sunt în poziție centrală	Ghidajul lateral nu este fixat	Reglați ghidajul lateral până când găurile sunt în poziție corectă
Aparatul nu perforază	Blocaj	Verificați dacă caseta de reziduuri este goală. Verificați dacă oficiul de intrare a hârtiei nu este blocat
Găurile perforate nu sunt paralele cu marginea	Reziduuri blocate sub matrițele perforatoare	Luati carton tare și introduceți-l în oficiul de intrare a hârtiei. Mișcați cartonul în lateral pentru a împinge resturile perforate în caseta colectoare
Găuri parțiale	Foile nu sunt aliniate corect față de modelul de perforare	Ajustați ghidajul lateral și faceți câteva încercări pe niște foi până ce acestea sunt corecte
Marginea găurilor deteriorate	Este posibil ca aparatul să fie supraîncărcat	Perforați coperti de plastic cu foi de hârtie. Reduceți numărul de foi perforate
Reziduurile ies din casetă	Caseta de reziduuri nu este introdusă corect sau s-a activat "caracteristica umplere"	Verificați dacă caseta este goală și "caracteristica umplere" este închisă
Fanta pentru verificarea grosimii documentului nu poate fi accesată	Fanta de grosime face parte din caseta de reziduuri	Verificați dacă maneta perforatoare este ridicată complet și apoi scoateți caseta de reziduuri & fanta de grosime

## RAZMJESTAJ KONTROLA

1. Ručka za probijanje	5. Pretinac za otpad
2. Sklopka za odabir rubne vodilice	6. Ručka za nošenje
3. Ulaz za papir	7. Mjera dokumenta
4. Rubna vodilica	8. Poluga češlja

## RADNE ZNAČAJKE

### Kapacitet probijanja

Listovi papira - 70-80 g/20 lb	10 listova
Prozirne korice - 100-200 mikrona/4 - 8 mil. - preko 200 mikrona/preko 8 mil.	2 lista 1 list
Ostale standardne korice - 160-270 g/40 - 60 lb - preko 270 g/preko 60 lb	2 lista 1 list

### Kapacitet uveza

Maks. veličina češlja	16 mm češalj
Maks. dokument (80 g/20 lb)	120 listova

### Tehnički podaci

Dimenzije papira	A4
Utora za probijanje	21 (A4)
Dubina utora	14,28 mm / 9/16 inča
Prilagodljiva rubna vodilica	A4 ili A5
Kapacitet pretinca za otpad	1000 listova
Neto težina	3,3 kg/7,3 lb
Dimenzije (V x Š x D)	135(390) x 480 x 195mm 5.5"(15.5") x 19" x 8"

## VAŽNE SIGURNOSNE UPUTE



**OPREZ** - Pročitajte prije uporabe i sačuvajte za ubuduće.

Kod probijanja:

- uvijek osigurajte da je stroj na stabilnoj podlozi
- provedite probno probijanje praznih listova i podesite stroj prije konačnog probijanja
- uklonite spojnice i ostale metalne predmete prije probijanja
- nikada ne prekoračujte navedene radne značajke stroja
- prvo probijte prednje i stražnje korice
- probijte manje stogove listova kako ne biste pretrpali stroj i onemogućili lako rukovanje
- podignite ručku za probijanje kako biste otvorili pretinac za otpad, kada je ručka za probijanje spuštena, pretinac za otpad je blokiran

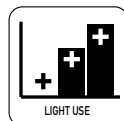

## PROMJER ČEŠLJA & VELIČINE ČEŠLJA

	6 mm 1/4"	8 mm 5/16"	10 mm 3/8"	12 mm 1/2"	16 mm 5/8"
	2-20 listova	21-40 listova	41-55 listova	56-90 listova	91-120 listova

## POSTAVLJANJE

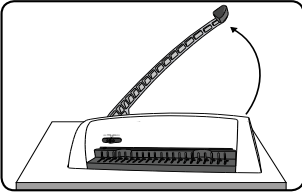

1. Osigurajte da je stroj na stabilnoj podlozi. Podignite ručku za probijanje u uspravni položaj.

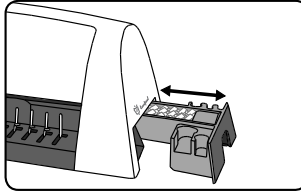

2. Podignite ručku za probijanje. Provjerite je li pretinac za otpad prazan i pravilno umetnut.

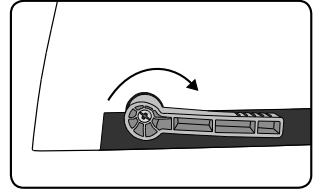

3. Uvjerite se da je mehanizam otvaranja češlja zatvoren.

## PRIJE UVEZIVANJA

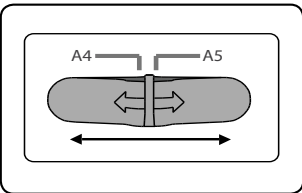

1. Odaberite veličinu papira A4 ili A5 provedite probno probijanje praznih listova. Odaberite ispravan promjer češlja kako bi odgovarao dokumentu (pogledajte crtež).

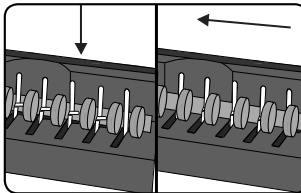

2. Namjestite češalj za uvezivanje u mehanizam za otvaranje i potpuno primijenite ploču za otvaranje tako da povučete češalj ulijevo.

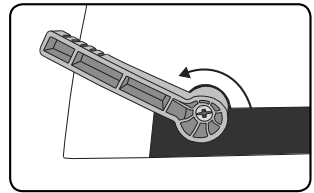

3. Otvorite češalj za uvezivanje zakretanjem poluge češlja. Pazite da pritom ne otvorite češalj previše.

## KORACI ZA UVEZIVANJE

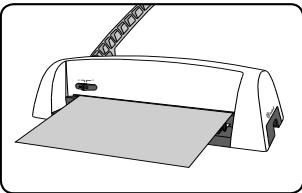

1. Umetnite listove potpuno u utor za probijanje. Poravnajte listove na rubnu vodilicu.

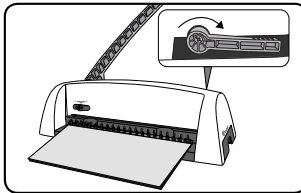

2. Kada se svi probijeni listovi stave na češalj, zatvorite polugu češlja.

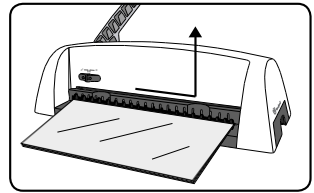

3. Za uklanjanje dokumenta, povucite češalj udesno i podignite dokument.

## OTKLANJANJE POTEŠKOĆA

Problem	Mogući uzrok	Rješenje
Probijene rupe nisu centrirane	Nije namještena rubna vodilica	Prilagodite rubnu vodilicu dok ne namjestite pravilan uzorak rupe
Stroj ne probija listove	Blokada	Provjerite je li prazan pretinac za otpad. Provjerite je li zaglavljiven ulaz papira
Probijene rupe nisu paralelne s rubom	Ostatak je zaglavljiven ispod kalupa	Tvrđi karton uvucite u ulaz papira. Bočno pomičite karton kako biste oslobodili sve izreze u pretinac za otpad
Djelomične rupe	Listovi nisu pravilno poravnati za uzorak probijanja	Prilagodite rubnu vodilicu i prema potrebi izvršite probno probijanje praznih listova
Oštećeni rubovi rupa	Moguće preopterećenje stroja	Probijte plastične korice s listovima papira. Smanjite broj listova koje probijate
Iz pretinca za otpad ispadaju komadići	Pretinac za otpad nije pravilno uvučen ili je otvorena značajka u slučaju pretjeranog nakupljanja	Provjerite je li prazan pretinac za otpad i zatvorena značajka u slučaju pretjeranog nakupljanja
Ne može se pristupiti značajki mjere dokumenta	Mjera dokumenta je u pretincu za otpad	Provjerite je li ručka za probijanje potpuno podignuta, potom uklonite pretinac za otpad i & mjeru dokumenta

## LOKACIJA KONTROL

1. Ročaj za luknjanje	5. Zbiralnik za odpadne koščke papirja
2. Izbirnik za vodilo roba	6. Ročka za prenos
3. Vhod za papir	7. Merilnik dokumenta
4. Vodilo roba	8. Vzvod za špiralo

## ZMOGLJIVOST

### Zmogljivost luknjanja

Listi papirja - 70–80 g/20 lb	10 listov
Prozorni ovitki - 100–200 mikronov/4–8 mil. - 200+ mikronov/8+ mil.	2 lista 1 list
Ostali standardni ovitki - 160–270 g/40–60 lb - 270+ g/60+ lb	2 lista 1 list

### Zmogljivost vezanja

Največja velikost špirale	16 mm špirala
Največ dokumentov (80 g/20 lb)	120 listov

### Tehnični podatki

Dimenzije papirja	A4
Luknjači	21 (A4)
Naklon luknjanja	14,28 mm/9/16"
Vodilo za prilagajanje robu	A4 ali A5
Kapaciteta zbiralnika za odpadne koščke papirja	1000 listov
Neto teža	3,3 kg/7,3 lb
Mere (V x Š x G)	135(390) x 480 x 195mm 5.5"(15.5") x 19" x 8"

## POMEMBNA VARNOSTNA NAVODILA





**PREVIDNO** — Preberite pred uporabo in shranite za referenco v prihodnje.

Ko luknjate:

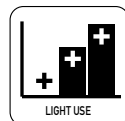
- vedno zagotovite, da je naprava na ravni površini.
- poskusno preluknjajte nekaj testnih listov in napravo nastavite pred luknjanjem končnih dokumentov
- pred luknjanjem odstranite sponke in ostale kovinske predmete
- nikoli ne prekoračite navedene učinkovitosti naprave
- najprej preluknjajte sprednji in zadnji ovitek
- luknjajte liste in manjše svežnje, ki ne preobremenjujejo naprave ali uporabnika
- dvignite ročaj za luknjanje, da odprete zbiralnik za odpadne koščke papirja, ko je ročaj za luknjanje spuščen, je zbiralnik zaklenjen



## PREMER ŠPIRALE & VELIKOSTI DOKUMENTOV

	6 mm 1/4"	8 mm 5/16"	10 mm 3/8"	12 mm 1/2"	16 mm 5/8"
	2–20 listov	21–40 listov	41–55 listov	56–90 listov	91–120 listov

## PRIPRAVA

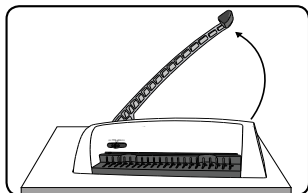

1. Zagotovite, da je naprava na ravni površini. Dvignite ročaj za luknjanje v pokončen položaj.

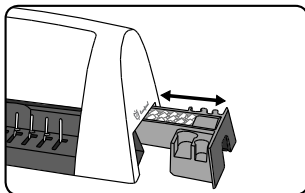

2. Dvignite ročaj za luknjanje. Prepričajte se, da je zbiralnik za odpadne koščke papirja prazen in pravilno pritrjen.

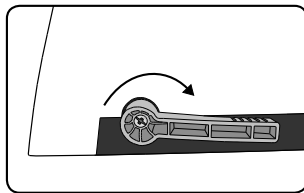

3. Zagotovite, da je mehanizem za odpiranje špirale zaprt.

## PREDEN VEŽETE

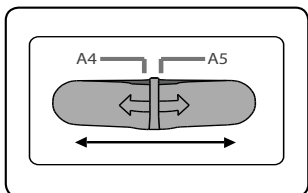

1. Izberite velikost papirja A4 ali A5 in preizkusno preluknjajte nekaj nepomembnih listov. Izberite pravilen premer špirale, ki ustreza dokumentu (glejte tabelo).

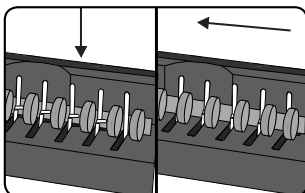

2. Vstavite špiralo za vezavo v mehanizem za odprtje in do konca odprite ploščico za odpiranje tako, da potisnete špiralo levo.

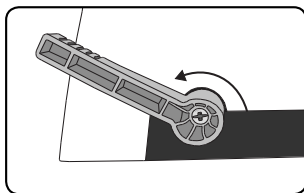

3. Odprite špiralo za vezavo tako, da obrnete vzvod za špiralo. Pazite, da špirale ne odprete preveč.

## POSTOPEK VEZAVE

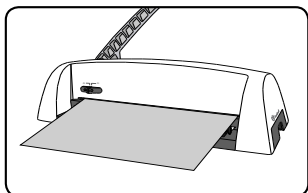

1. Popolnoma vstavite liste v luknjač. Poravnajte liste z vodilom robov.

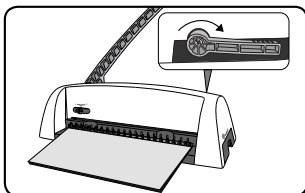

2. Ko so vsi preluknjani listi naloženi na špiralo, zaprite vzvod za špiralo.

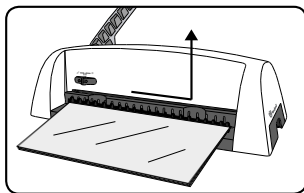

3. Dokument odstranite tako, da špiralo potisnete desno in ga dvignete.

## ODPRAVLJANJE TEŽAV

Težava	Možen vzrok	Rešitev
Narejene luknje niso na sredini	Vodilo roba ni nastavljeno	Prilagodite vodilo roba toliko časa, da je vzorec lukenj pravilen.
Naprava ne preluknja	Blokada	Prepričajte se, da je zbiralnik za odpadne koščke papirja prazen. Preverite, ali je pri vходу papirja prišlo do blokade.
Narejene luknje niso vzporedne z robom	Pod matricami so zatakneni ostanki	Vzemite trd karton in ga vstavite v vhod za papir. Karton premaknite na stran, da boste vse odvečne odrezke premaknili v zbiralnik.
Delne luknje	Listi niso pravilno poravnani z vzorcem luknjanja.	Prilagodite vodilo roba in testno luknjajte liste, dokler ni pravilno.
Poškodovani robovi lukenj	Mogoča preobremenitev naprave	Luknjajte plastične ovitke z listi papirja. Zmanjšajte število listov, ki jih luknjate
Zbiralnik za odpadne koščke papirja pušča	Zbiralnik za odpadne koščke papirja ni pravilno vstavljen, ali pa je aktivirana "funkcija ob prenapoljenosti"	Prepričajte se, da je zbiralnik za odpadne koščke papirja prazen in da je "funkcija ob prenapoljenosti" zaprta.
Ni mogoče dostopati do funkcije merjenja dokumenta	Merilnik dokumenta je del zbiralnika za odpadne koščke papirja	Preverite, da je ročaj za luknjanje v celoti dvignjen in odstranite zbiralnik za odpadne koščke papirja in merilnik dokumenta

## PRODUCT REGISTRATION / WORLDWIDE WARRANTY

**GB** Thank you for purchasing a Fellowes product. Please visit [www.fellowes.com/register](http://www.fellowes.com/register) to register your product and benefit from product news, feedback and offers. Product details can be found listed on the rating plate positioned on the rear side or underside of the machine.

Fellowes warrants all parts of the laminator to be free of defects in material and workmanship for 2 years from the date of purchase by the original consumer. If any part is found to be defective during warranty period, your sole and exclusive remedy will be repair or replacement, at Fellowes' option and expense, of the defective part. This warranty does not apply in cases of abuse, mishandling or unauthorised repair. Any implied warranty, including that of merchantability or fitness for particular purpose, is hereby limited in duration to the appropriate warranty period set forth above. In no event shall Fellowes be liable for any consequential damages attributable to this product. This warranty gives you specific legal rights. You may have other legal rights that vary from this warranty. The duration, terms and conditions of this warranty are valid worldwide, except where different limitations, restrictions or conditions may be required by local law. For more details or to obtain services under this warranty, please contact Fellowes or your dealer.

**FR** Merci d'avoir acheté un produit Fellowes. Veuillez visiter [www.fellowes.com/register](http://www.fellowes.com/register) pour enregistrer votre produit et recevoir les dernières nouvelles, commentaires et offres concernant les produits. Les détails concernant le produit figurent sur la plaque signalétique à l'arrière ou sur le dessous de la machine.

Fellowes garantit que les pièces de la plastifieuse ne présenteront aucun défaut de matière ou de fabrication pendant 2 ans à compter de la date d'achat par le premier utilisateur. En cas de défaut pendant la période de garantie, votre recours unique et exclusif sera la réparation ou l'échange, au choix et aux frais de Fellowes, de la pièce défectueuse. Cette garantie ne s'applique pas en cas d'utilisation abusive, de mauvaise manipulation ou de réparation non autorisée. Toute garantie implicite, y compris la garantie de qualité marchande ou d'aptitude à une utilisation particulière, est ainsi limitée dans le temps à la période de garantie appropriée présentée ci-dessus. Fellowes ne sera en aucun cas responsable des dommages indirects attribuables à ce produit. Cette garantie vous donne des droits légaux spécifiques. Il est possible que vous ayez d'autres droits légaux différents de ceux conférés par cette garantie. La durée et les conditions de cette garantie sont valides dans le monde entier, sauf lorsque des limitations, restrictions ou conditions différentes peuvent être exigées par la loi locale. Pour obtenir un complément d'information ou des services aux termes de la présente garantie, veuillez contacter Fellowes ou votre revendeur.

**ES** Gracias por comprar un producto Fellowes. Visite [www.fellowes.com/register](http://www.fellowes.com/register) para registrar su producto y beneficiarse de noticias, información y ofertas sobre productos. Se pueden encontrar los detalles acerca del producto en la placa situada en la parte trasera o inferior de la máquina.

Fellowes garantiza durante 2 años desde la fecha de compra del consumidor original que todas las partes de la encuadernadora carecen de defectos materiales y de fabricación. Si se encontrara alguna parte defectuosa durante el periodo de garantía, se reparará o sustituirá la parte defectuosa a cuenta de Fellowes. Esta garantía no se aplica en caso de abuso, mala utilización o reparación no autorizada. Toda garantía implícita, incluyendo la de mercancía o adecuación para un fin concreto, se limita por la presente en duración al periodo de garantía apropiado establecido más arriba. En ningún caso Fellowes se hará responsable por cualquier daño consecuente atribuible a este producto. Esta garantía otorga derechos legales específicos. Puede tener otros derechos legales aparte de los de esta garantía. La duración, términos y condiciones de esta garantía son válidos en todo el mundo, excepto cuando las leyes locales puedan exigir limitaciones, restricciones o condiciones diferentes. Para más detalles o para obtener servicios de esta garantía, contactar con Fellowes o su distribuidor.

**DE** Vielen Dank, dass Sie sich für ein Produkt von Fellowes entschieden haben. Bitte registrieren Sie Ihr Produkt auf der Website [www.fellowes.com/register](http://www.fellowes.com/register), damit wir Sie über Produktneuheiten, Feedback und Angebote informieren können. Die Produktdaten finden Sie auf dem Typenschild an der Rück- bzw. Unterseite des Geräts.

Fellowes gewährt auf alle Teile des Geräts eine Garantie gegen Herstellungs- und Materialfehler für 2 Jahre ab dem Kaufdatum durch den Erstkäufer. Wird ein Teil des Geräts während der Gewährleistungsfrist als defekt befunden, wird dieses nach Fellowes' Ermessen und auf dessen Kosten entweder repariert oder ausgetauscht. Andere Gewährleistungsansprüche bestehen nicht. Die Garantiesprüche entfallen, falls das Produkt bestimmungsfremd gebraucht, falsch gehandhabt oder unbefugt repariert wird. Jede Art gesetzlicher Gewährleistung, einschließlich der Gewährleistung der Durchschnittsqualität oder der Eignung für einen bestimmten Zweck, ist hierdurch auf die oben angegebene Garantiefrist beschränkt. In keinem Fall haftet Fellowes für Folgeschäden, die auf dieses Produkt zurückzuführen sind. Diese Garantie bietet Ihnen bestimmte Rechtsansprüche, gegebenenfalls haben Sie auch andere Rechtsansprüche, die von dieser Garantie abweichen. Die Dauer, Bestimmungen und Konditionen dieser Garantie gelten weltweit, außer dort, wo durch die regionale Gesetzgebung eventuell andere Haftungsbeschränkungen, Einschränkungen oder Bedingungen vorgeschrieben sind. Für weitere Angaben oder für Leistungsansprüche im Rahmen dieser Garantie wenden Sie sich bitte an Fellowes oder Ihre zuständige Vertretung.

**IT** Grazie per aver acquistato un prodotto Fellowes. Registrare il prodotto sul sito [www.fellowes.com/register](http://www.fellowes.com/register) per conoscere tutte le novità, le informazioni e le offerte sui prodotti. I dati relativi al prodotto sono riportati nella targhetta posizionata sul lato posteriore o sotto la macchina.

Fellowes garantisce l'assenza di difetti materiali e di lavorazione della plastificatrice e dei suoi componenti per 2 anni dalla data di acquisto da parte del cliente originale. Se durante il periodo di garanzia vengono rilevati difetti in un componente, il rimedio unico ed esclusivo sarà la riparazione o la sostituzione, a discrezione e a spese di Fellowes, del componente difettoso. Questa garanzia non si applica in caso di utilizzo errato, manipolazione impropria o riparazione non autorizzata. Qualsiasi garanzia implicita, compresa quella di vendibilità o idoneità a un particolare scopo, viene qui limitata in durata al periodo di garanzia indicato sopra. In nessun caso Fellowes può essere ritenuta responsabile per danni indiretti attribuibili a questo prodotto. Questa garanzia conferisce all'utente diritti legali specifici. L'utente può essere detentore di altri diritti legali diversi da quelli indicati dalla presente garanzia. La durata, i termini e le condizioni della presente garanzia sono validi in tutto il mondo, tranne nei casi in cui le normative locali impongano limiti, restrizioni o condizioni diverse. Per ulteriori informazioni o per ottenere l'assistenza prevista dalla garanzia, contattare Fellowes o il rivenditore.

**NL** Hartelijk dank voor de aanschaf van een Fellowes product. Ga naar [www.fellowes.com/register](http://www.fellowes.com/register) om uw product te registreren en om gebruik te maken van productnieuws, feedback en aanbiedingen. Op het typeplaatje op de achter- of onderkant van de machine treft u de productgegevens aan.

Fellowes garandeert dat alle onderdelen van de lamineermachine vrij zijn van materiaal- en fabricagefouten gedurende een periode van 2 jaar vanaf de datum van aankoop door de oorspronkelijke gebruiker. Wanneer een defect optreedt tijdens de garantieperiode zal Fellowes het defecte onderdeel naar goeddunken kostenloos repareren of vervangen. Deze garantie is niet van toepassing in het geval van misbruik, onoordeelkundig gebruik of onbevoegde reparatie. De duur van enige stilziggende garantie, met inbegrip van de verkoopbaarheid of geschiktheid voor een bepaald doel, is hierbij beperkt tot voornoemde garantieperiode. Fellowes aanvaardt geen enkele aansprakelijkheid voor enige gevolgschade veroorzaakt door dit product. Deze garantie verleent u bepaalde statutaire rechten. Het kan zijn dat u andere statutaire rechten bezit die van deze garantie afwijken. De duur, bepalingen en voorwaarden van deze garantie gelden wereldwijd, behalve waar andere beperkingen, restricties of voorwaarden zijn opgelegd door de lokale wetgeving. Voor meer informatie, of om aanspraak te maken op deze garantie, kunt u contact opnemen met Fellowes, of met uw distributeur.

**SE** Tack för att du köpt en Fellowes produkt. Gå in på [www.fellowes.com/register](http://www.fellowes.com/register) för att registrera din produkt och läs om produktnyheter, få feedback och erbjudanden. Produktinformationen finns på klassificeringsskylten som sitter på bak- eller undersidan av maskinen.

Fellowes garanterar att alla delar på lamineringsmaskinen är fria från fel och gällande material och utförande i 2 år från den ursprungliga kundens inköpsdatum. Om någon del är defekt under garantiperioden erbjuder Fellowes sig att efter eget gottfinnande bestå en reparation eller ett byte av den delen. Denna garanti gäller inte i händelse av använd, felaktig hantering eller obehörig reparation. Eventuella implicita garantier, inklusive säljbarhet och lämplighet för ett visst syfte, begränsas härmed i varaktighet till den vederbörliga garantiperioden som anges ovan. Fellowes ansvarar under inga omständigheter för eventuella följskador som kan hänföras till denna produkt. Denna



## PRODUCT REGISTRATION / WORLDWIDE WARRANTY

garanti ger dig särskilda juridiska rättigheter. Du kan ha andra juridiska rättigheter, som skiljer sig från denna garanti. Denna garantis varaktighet och villkor gäller globalt, förutom där andra begränsningar, restriktioner eller villkor kan gälla enligt lokal lagstiftning. För mer information eller för service under denna garanti, var god kontakta Fellowes eller din försäljare.

**DK** Tak, fordi du har købt et Fellowes-produkt. Besøg [www.fellowes.com/register](http://www.fellowes.com/register) for at registrere dit produkt og nyde godt af produktnyheder, feedback og tilbud. Produktdetaljer kan findes på typeskilter, der er placeret på bagsiden eller undersiden af maskinen.

Fellowes garanterer, at samtlige laminatorens komponenter er fri for materiale- og produktionsfejl i 2 år fra købsdatoen for den oprindelige køber. Såfremt det i garanti-perioden konstateres, at en komponent er defekt, vil afhjælpningen fra Fellowes' side være begrænset til reparation eller udskifning af den defekte komponent for Fellowes' regning. Garantien bortfalder i tilfælde af misbrug, forkert betjening eller uautoriseret reparation. Varigheden af eventuelle underforståede garantier, herunder salgbarhed eller egnethed til et bestemt formål, er begrænset til den ovenfor anførte garantiperiode. Fellowes påtager sig intet ansvar for eventuelle følgeskader, der kan tilregnes dette produkt. Denne garanti giver køberen visse rettigheder. Køberen kan have mere omfattende rettigheder, end det fremgår af garantien. I det omfang lokale love og bestemmelser ikke fastsætter andet, gælder varigheden af og vilkårene i denne garanti på verdensplan. Du kan få yderligere oplysninger eller service i henhold til denne garanti ved at kontakte Fellowes eller din forhandler.

**FIN** Kiitos, että osit Fellowes-tuotteen. Käy osoitteessa [www.fellowes.com/register](http://www.fellowes.com/register) rekisteröidäkseen tuotteen ja hyötyäkseen tuoteuutisista, palautteesta ja tarjouksista. Tuotteen tiedot on luetteloitu laitteen taka- tai alapuolella olevassa merkinnässä.

Fellowes takaa, että laminaattorin kaikkien osien materiaalit ja työaika ovat virheettömiä 2 vuotta alkuperäisestä ostopäivämäärästä. Mikäli jokin osa ilmenee virheelliseksi takuuduen aikana, sinun ainoa ja ehdoton oikeuties on virheellisen osan huolto tai vaihtaminen Fellowesin harkinnan ja tarjonnan mukaan. Tämä takuu ei kata tapauksia, joissa laitteisto on käytetty väärin, huolimattomasti tai huollettu luovuttomasti. Kaikki hiljaiset takauet, mukaan lukien takauet kaupallisesti hyväksyttävistä laadusta tai soveltuvuudesta tiettyyn tarkoitukseen, on täten rajattu kestoltaan yllä mainitun ja asiaankuuluvan takuuduen mukaisesti. Fellowes ei ota missään tapauksessa vastuuta tästä tuotteesta johtuvista vahingoista. Tämä takuu antaa sinulle tiettyä laillisia oikeuksia. Sinulla saattaa olla muita laillisia oikeuksia, jotka poikkeavat tästä takuusta. Tämän takuun kesto, ehdot ja edellytykset ovat voimassa maanlaajuisesti, pois lukien paikallisten lakien vaatimat rajoitukset, estot ja edellytykset. Saadaksesi lisätietoja tai tämän takuun kattamia palveluita, ota yhteyttä Fellowesiin tai jälleenmyyjäisi.

**NO** Takk for at du har kjøpt et Fellowes-produkt. Besøk oss på [www.fellowes.com/register](http://www.fellowes.com/register) for å registrere produktet ditt og slik at du kan få tilgang til informasjon om nyheter, spesielle tilbud og tilbagemeldinger. Detaljer om produktet finner du på produktplaten som er plassert under maskinen på høyre side.

Fellowes garanterer at alle deler i lamineringsmaskinen er frie for feil både når det gjelder materiale og produksjon i 2 år fra dato for førstegangs kjøp. Dersom det etterkomer feil på noen deler under garanti-perioden, vil denne ene og alene bli reparert eller erstattet av Fellowes uten kostnader for deg. Denne garantien gjelder ikke dersom utstyret er misbrukt, vandalisert eller reparert av uautorisert personell. Enhver implisitt garanti, innbefattet omsettelighet eller egnethet for et spesielt formål, er herved begrenset til varigheten av perioden nevnt ovenfor. Fellowes skal ikke i noe tilfelle gjøres ansvarlig for skader som følger av bruk av dette produktet. Denne garantien gir deg et sett lovmessige rettigheter. Du kan ha andre rettigheter som er fravikende fra denne garantien. Varigheten, betingelsene og forholdene som gjelder for denne garantien gjelder over hele verden, med unntak av begrensninger for forhold som er regulert av lokal lovgivning. For nærmere detaljer, evt. informasjon om tjenester under denne garantien, ta kontakt med Fellowes eller din forhandler.

**PL** Dziekujemy za zakupienie produktu marki Fellowes. Prosimy odwiedzić stronę internetową [www.fellowes.com/register](http://www.fellowes.com/register), aby zarejestrować nabyty produkt i korzystać z powiadomień o nowych produktach, informacji zwrotnych i ofert. Szczegóły dotyczące produktu są podane na tabliczce znamionowej umieszczonej z tyłu lub pod spodem urządzenia.

Firma Fellowes gwarantuje, że wszystkie części laminatora będą wolne od wad materiałowych i wykonania przez okres 2 lat od daty zakupu przez pierwotnego klienta. Jeśli w okresie gwarancji zostanie stwierdzone, że jakakolwiek część jest wadliwa, włączymy zadośćuczynienie bezdziej naprawa lub wymiana wadliwej części, wedle wyboru i na koszt firmy Fellowes. Niniejsza gwarancja nie ma zastosowania w przypadku uszkodzenia wynikającego z nieprawidłowego wykorzystania, niepoprawnej obsługi lub nieautoryzowanej naprawy. Wszelkie gwarancje dorozumiane, w tym przydatności handlowej lub możliwości zastosowania w określonym celu, zostają niniejszym ograniczone czasowo do właściwego okresu gwarancji określonego powyżej. W żadnym wypadku firma Fellowes nie będzie ponosić odpowiedzialności za jakiegokolwiek szkody wtórne, które można by przypisać temu produktowi. Niniejsza gwarancja nadaje użytkownikowi określone prawa. Użytkownikowi mogą przysługiwać inne prawa, które różnią się od postanowień niniejszej gwarancji. Czas trwania, warunki i zasady niniejszej gwarancji obowiązują na całym świecie, za wyjątkiem gdy inne ograniczenia, restrykcje lub warunki zgodnie z lokalnie obowiązującym prawem. W celu uzyskania bardziej szczegółowych informacji lub usług wynikających z niniejszej gwarancji należy skontaktować się z firmą Fellowes lub lokalnym dystrybutorem.

**RU** Благодарим Вас за приобретение изделия компании Fellowes. Посетите веб-сайт [www.fellowes.com/register](http://www.fellowes.com/register), зарегистрируйте приобретенное изделие и оставайтесь в курсе последних новостей, отзывов потребителей и предложений. Информация об изделии размещена на паспортной табличке, расположенной на задней панели либо в нижней части устройства.

Компания Fellowes выступает гарантом качества материала и безукоризненной работы всех деталей ламинатора в течение 2 лет с даты непосредственного приобретения устройства. В случае выявления дефектных частей в течение гарантийного периода компания Fellowes за свой счет устраняет дефект путем замены либо ремонта неисправной детали. Данная гарантия не распространяется на неисправности, являющиеся следствием нарушения правил эксплуатации станка, либо его несанкционированного ремонта. Гарантийные обязательства, касающиеся товарного состояния и эксплуатационной пригодности устройства, действуют в течение ограниченного периода времени, см. выше. Компания Fellowes не несет ответственность за ущерб, нанесенный в результате эксплуатации данного станка. Настоящая гарантия предоставляет ее владельцу определенный перечень законных прав. Владелец гарантии может обладать другими законными правами, не имеющими отношения к содержанию данного гарантийного документа. Длительность и условия настоящей гарантии действуют во всех странах мира в рамках местного законодательства. Для получения подробной информации о порядке гарантийного обслуживания обратитесь к представителю компании Fellowes либо вашему региональному дилеру.

**GR** Σας ευχαριστούμε που αγοράσατε ένα προϊόν της εταιρείας Fellowes. Παρακαλούμε επισκεφθείτε την ηλεκτρονική διεύθυνση [www.fellowes.com/register](http://www.fellowes.com/register) για να κάνετε εγγραφή του προϊόντος σας και να ενημερωθείτε από ειδήσεις, σχόλια και προφορές σχετικά με τα προϊόντα. Λεπτομέρειες σχετικά με τα προϊόντα αναγράφονται στην πινακίδα στοιχείων που υπάρχει στο πίσω μέρος ή τη βάση του μηχανήματος.

Η εταιρεία Fellowes εγγυάται ότι όλα τα μέρη της συσκευής πλαστικοποίησης είναι ελεύθερα ελαττωμάτων στα υλικά και την εργασία επί 2 έτη από την ημερομηνία αγοράς από τον αρχικό καταναλωτή. Εάν οποιοδήποτε μέρος εντοπιστεί ότι είναι ελαττωματικό κατά τη

## PRODUCT REGISTRATION / WORLDWIDE WARRANTY

διάρκεια της περιόδου εγγύησης, η μόνη και αποκλειστική αποζημίωση θα είναι η επισκευή ή η αντικατάσταση του ελαττωματικού μέρους, κατά τη διακριτική ευχέρεια και με δαπάνες της Fellowes. Αυτή η εγγύηση δεν ισχύει στις περιπτώσεις κακής χρήσης, κακού χειρισμού ή μη εξουσιοδοτημένης επισκευής. Δια της παρούσης, οποιαδήποτε έμμεση εγγύηση, συμπεριλαμβανομένης εκείνης της εμπροθεωρημένης ή μη καταλληλότητας για συγκεκριμένο σκοπό, περιορίζεται ως προς τη διάρκεια στην κατάλληλη περίοδο εγγύησης, όπως προσδιορίζεται παραπάνω. Η εταιρεία Fellowes δεν φέρει απολύτως καμία ευθύνη για τυχόν παρεπόμενες ζημιές, οι οποίες θα εκχωρηθούν στο προϊόν αυτό. Η εγγύηση αυτή σας εκχωρεί συγκεκριμένα έννομα δικαιώματα. Ενδέχεται να έχετε και άλλα έννομα δικαιώματα, διαφορετικά από τα προβλεπόμενα στην εγγύηση αυτήν. Η διάρκεια, οι όροι και οι προϋποθέσεις της παρούσας εγγύησης ισχύουν παγκοσμίως, με εξαιρέση όπου επιβάλλονται διαφορετικοί περιορισμοί, περιοριστικές διατάξεις ή προϋποθέσεις από την τοπική νομοθεσία. Για περισσότερες λεπτομέρειες ή για τη λήψη υπηρεσιών στο πλαίσιο της παρούσας εγγύησης, επικοινωνήστε με την εταιρεία Fellowes ή την τοπική αντιπροσωπία.

**TR** Bir Fellowes ürünü satın aldıgınız için teşekkür ederiz. Lütfen [www.fellowes.com/register](http://www.fellowes.com/register) adresini ziyaret ederek ürününüzü kaydedin ve ürün haberleri, geri bildirim ve tekliflerden yararlanın. Ürün ile ilgili ayrıntılı bilgileri, makinenin arka tarafında veya altında bulunan anma değerleri plakasında bulabilirsiniz.

Fellowes, son tüketici tarafından satın alım tarihinden itibaren geçerli olmak üzere laminasyon makinesinin tüm parçaları için 2 yıllık malzeme ve işçilik garantisi sağlamaktadır. Garanti süresi boyunca herhangi bir arızalı parça bulunursa, tek ve yegane çözümlünüz masrafları Fellowes tarafından karşılanmak üzere arızalı parçayı onarmak veya değiştirmektedir. Arızanın hatalı kullanım, yanlış taşıma veya izinsiz onarımdan kaynaklandığı durumlarda, bu garanti geçerli değildir. Ticari olarak satılabilirlik ya da belli bir amaca uygunluk garantisi de dahil olmak üzere tüm dolaylı garantiler, yalnızca yukarıda belirtilen makul garanti süresi boyunca geçerlidir. Fellowes, hiçbir durumda bu üründen kaynaklanan dolaylı zararlardan sorumlu tutulamaz. Bu garanti size belirli yasal haklar tanır. Bu garantiden farklı başka yasal haklarınız olabilir. Bu garantinin süresi, şartlar ve hükümleri, yerel yasalardan farklı sınırlamalar, kısıtlamalar veya koşulları gerektirdiği yerler dışında tüm dünya çapında geçerlidir. Daha ayrıntılı bilgi veya bu garanti kapsamında hizmet alabilmek için, lütfen Fellowes'a veya bayiinize başvurun.

**CZ** Děkujeme, že jste si zakoupili výrobek společnosti Fellowes. Navštivte stránky [www.fellowes.com/register](http://www.fellowes.com/register) a zaregistrujte svůj výrobek a využijte výhod novinek o produktech, reakcí a nabídek. Údaje o výrobku jsou uvedeny na typovém štítku na zadní či spodní straně zařízení.

Společnost Fellowes ručí za veškeré vady materiálu a zpracování všech částí laminovacího stroje po dobu dvou let od data nákupu původním zákazníkem. Pokud bude k poruše kterékoli části během záruční doby, jedijným a vylučným prostředkem bude oprava nebo výměna vadného dílu na základě rozhodnutí společnosti Fellowes. Tato záruka se nevztahuje na nesprávné použití, špatné zacházení nebo neoprávněnou opravu. Jakákoli domnělá záruka, včetně prodejnosti nebo vhodnosti pro určitý účel, se tímto omezuje na příslušné záruční období, které je stanoveno výše. Společnost Fellowes nebude v žádném případě odpovídat za následné škody, které by mohly být spojovány s tímto výrobkem. Toto záruka vám uděluje zvláštní zákonná práva. Můžete mít další zákonná práva, která se liší od této záruky. Doba a podmínky této záruky jsou platné na celém světě, kromě zemí, ve kterých jsou omezeny, výhrady nebo podmínky stanoveny místními předpisy. Chcete-li se dozvědět podrobnější informace nebo využít služeb v rámci této záruky, obraťte se laskavě na společnost Fellowes nebo na jejího obchodního zástupce.

**SK** Ďakujeme, že ste si zakúpili výrobok značky Fellowes. Navštívte lokalitu [www.fellowes.com/register](http://www.fellowes.com/register), na ktorej zaregistrujete svoj produkt a budete dostávať novinky o produktoch, spätnú väzbu a ponuky. Podrobné informácie o výrobku sa nachádzajú na typovom štítku na zadnej alebo spodnej strane zariadenia.

Spoločnosť Fellowes zaručuje, že všetky súčasti zariadenia budú bez chýb materiálu a výroby počas 2 rokov od dátumu nákupu pôvodným spotrebiteľom. Ak sa počas záručnej doby pokazi niektorá časť, budete mať výhradný nárok na opravu alebo výmenu chybného dielu, podľa rozhodnutia spoločnosti Fellowes a na jej náklady. Táto záruka sa nevzťahuje na prípady zlého zaobchádzania, nesprávnej manipulácie alebo nedovolené opravy. Všetky implikované záruky vrátane záruky predajnosti alebo vhodnosti na konkrétny účel sa týmto obmedzujú na dobu trvania podľa príslušnej vyššie uvedenej záručnej doby. Spoločnosť Fellowes v žiadnom prípade nezodpovedá za následné škody, ktoré by boli spôsobené týmto produktom. Táto záruka vám udeluje konkrétne zákonné práva. Môžete mať iné zákonné práva, ktoré sa líšia od tejto záruky. Doba trvania a podmienky tejto záruky sú platné na celom svete okrem prípadov, kde miestne právne predpisy vyžadujú iné obmedzenia alebo podmienky. So žiadosťou o ďalšie informácie alebo záručný servis sa obráťte na spoločnosť Fellowes alebo na predajcu.

**HU** Köszönjük, hogy Fellowes terméket vásárolt. Kérjük, látogasson el a [www.fellowes.com/register](http://www.fellowes.com/register) honlapra és regisztrálja a terméket, így mindig értesül a termékajánlásokról, visszajelzésekről és ajánlatokról. A termék részletes leírása a gép hátoldalán vagy alján található géptörtézetlapon olvasható.

A Fellowes a vásárlástól számított 2 évig garanciát vállal az eredeti vásárló számára arra, hogy a laminálógép alkatrészei mind anyagukból, mind kivitelezésük tekintetében meghibásodnak meg. Ha a jótállás ideje alatt bármelyik alkatrész meghibásodik, a vevő egyetlen és kizárólagos jogorvoslat az, hogy a Fellowes saját választása alapján és költségére a meghibásodott alkatrész kijavítja vagy kicseréli. Ez a jótállás nem vonatkozik a helytelen használat, rossz kezelés vagy a jogosulatlan javítás eseteire. Minden beleértett jótállás - ide értve a forgalomképességet vagy egy adott célra való megfelelést - a fent meghatározott megfelelő jótállási időszak tartamára korlátozódik. A Fellowes semmilyen körülmények között nem tartozik felelősséggel a termék használatából adódó bármilyen kárért. Ez a jótállás meghatározott törvénybe foglalt jogokat ad Önnek. Lehetnek olyan jogai is, amelyek különbözőek a jótállásban foglaltaktól. A jótállás időtartama és feltételei világszerte érvényesek, kivéve azokat az országokat, ahol a helyi törvények másfajta korlátozásokat, megszorításokat vagy feltételeket írnak elő. Ha további tájékoztatást szeretne kapni a jótállás keretében elérhető szolgáltatásokról, lépjen kapcsolatba Fellowes kereskedőjével.

**PT** Obrigado por adquirir equipamento da Fellowes. Visite [www.fellowes.com/register](http://www.fellowes.com/register) para registar o seu equipamento e beneficiar de novidades sobre equipamento, feedback e ofertas. É possível encontrar detalhes sobre o equipamento na chapa de especificações existente na traseira ou na parte de baixo do aparelho.

A Fellowes garante que todos os componentes do aparelho estão livres de defeitos de material e de fabrico por 2 anos a partir da data de aquisição pelo consumidor original. Se qualquer componente apresentar defeitos durante o período de garantia, as suas únicas soluções disponíveis serão a reparação ou a substituição, opção a escolha da Fellowes que assume todos os custos do componente defeituoso. Esta garantia não se aplica em casos de má utilização, manuseamento inadequado ou reparação não autorizada. Toda e qualquer garantia implícita, incluindo a comercialização ou adequação para um fim específico, encontra-se limitada ao período de garantia adequado acima estipulado. A Fellowes não assume, em situação alguma, qualquer responsabilidade por quaisquer danos consequentes imputáveis a este produto. Esta garantia confere-lhe direitos legais específicos. É possível que disponha de outros direitos legais que variem dos constantes nesta garantia. A duração, termos e condições desta garantia são válidos a nível mundial, excepto onde limitações, restrições ou condições diferentes sejam exigidas pela legislação local. Para obter mais pormenores ou para obter serviços cobertos por esta garantia, contacte a Fellowes ou o seu distribuidor.

**BG** Благодарим ви, че закупихте продукт на Fellowes. Моля, посетете [www.fellowes.com/register](http://www.fellowes.com/register), за да регистрирате своя продукт и да се възползвате от известия за продуктите, отзиви и оферти. Подробна информация за продукта може да бъде открита върху табелката с основни данни, поставена на задната или долна страна на машината. Fellowes гарантира, че всички части на ламинатора са изработени качествено от изправни материали и дава 2-годишна гаранция за тях от датата на покупка, извършена от първоначалния потребител. Ако някоя от частите даде дефект по време на гаранционния период, единствено и изключително решение на проблема е ремонт или замяна на дефектната част по преценка на Fellowes и за нейна сметка. Тази гаранция не важи в случай на злоупотреба, неправилна употреба или неразрешен ремонт. Всяка косвена гаранция, включително за търговско качество или годност за определена цел, е ограничена до определения гаранционен период, посочен по-горе. Fellowes е освободена от всякаква отговорност за случайни повреди на този продукт. Гаранцията ви дава определени законни права. Може да имате други законни права, които се различават от тази гаранция. Продължителността и общите условия на тази гаранция са валидни навсякъде по света, освен където местният закон изисква различни срокове, ограничения или условия. За повече информация или за да бъдете обслужени съгласно гаранцията, моля, свържете се с Fellowes или със своя дилър.

**RO** Vă mulțumim pentru achiziționarea unui produs Fellowes. Vă rugăm să vizitați pagina [www.fellowes.com/register](http://www.fellowes.com/register) pentru a înregistra produsul dumneavoastră și pentru a beneficia de știri, reacții și oferte de produse. Detaliile produsului se găsesc pe plăcuța de identificare a acestuia, situată pe partea din spate sau dedesubtul aparatului. Fellowes garantează că toate piesele laminatorului nu prezintă defecte materiale sau de construcție timp de 2 ani de la data achiziționării de către primul client. Dacă se determină că o piesă este defectă pe parcursul perioadei de garanție, singura despăgubire, exclusivă, va fi reprezentată de repararea sau înlocuirea piesei defecte, la latitudinea și pe cheltuiela Fellowes. Această garanție nu se aplică în cazul abuzului, manipularii necorespunzătoare sau a reparațiilor neautorizate. Orice garanție implicită, inclusiv cea de vandabilitate sau potrivire pentru un anumit scop, este prin prezentul document limitată la perioada de garanție corespunzătoare, stabilită mai sus. Fellowes nu va fi în nicio situație răspunzătoare pentru orice fel de daune consecutive, ce ar putea fi atribuite acestui produs. Această garanție vă asigură drepturi legale specifice. Există posibilitatea să aveți și alte drepturi legale diferite de cele din cadrul acestei garanții. Durata, termenii și condițiile acestei garanții sunt valabile la nivel mondial, cu excepția situației în care diferite limitări, restricții sau condiții ar putea fi impuse de legislația locală. Pentru mai multe detalii sau pentru a obține servicii în baza acestei garanții, vă rugăm să contactați Fellowes sau distribuitorul dumneavoastră.

**HR** Hvala vam na kupnji proizvoda tvrtke Fellowes. Posjetite web stranicu [www.fellowes.com/register](http://www.fellowes.com/register) da biste registrirali uređaj i saznali novosti o proizvodima, povratne informacije i ponude. Pojednosti o proizvodu možete pronaći na natpisnoj pločici postavljenoj na stražnjoj ili donjoj strani stroja.

Tvrtka Fellowes jamči da u trajanju od 2 godine od datuma prodaje prvobitnom kupcu nijedan dio plastifikatora nema oštećenja u materijalu niti izradi. Ukoliko tijekom jamstvenog perioda dođe do oštećenja bilo kojeg dijela, jedino i isključivo vi imate pravo, prema Fellowesovoj prosudbi, na besplatan popravak ili zamjenu oštećenog dijela. Ovo se jamstvo ne primjenjuje u slučaju neispravnog korištenja, neodgovarajućeg rukovanja ili neovlaštenog popravljivanja. Svako prešutno jamstvo, uključujući jamstvo u pogledu utvrđivosti odnosno pogodnosti za određenu svrhu, ovime je ograničeno na trajanje u prethodno navedenom jamstvenom periodu. Tvrtka Fellowes ni u kom slučaju neće biti odgovorna za bilo koju posljedičnu štetu povezanu s ovim proizvodom. Ovo vam jamstvo daje posebna zakonska prava. Možete steći i druga zakonska prava koja se razlikuju od ovog jamstva. Trajanje, odredbe i uvjeti ovog jamstva vrijede širom svijeta, izuzev tamo gdje mjenski zakoni propisuju drugačija ograničenja, zabrane ili uvijete. Za više pojednosti ili korištenje usluga u okviru ovog jamstva obratite se tvrtki Fellowes ili vašem distributeru.

**SI** Zahvaljujemo se vam za nakup izdelka Fellowes. Za registracijo izdelka in pregled novic o izdelku, povratnih informacijah in ponodbah obiščite spletno mesto [www.fellowes.com/register](http://www.fellowes.com/register). Podrobnosti o izdelku najdete na ploščici s specifikacijami na zadnji strani ali spodnjem delu naprave.

Podjetje Fellowes jamči, da so vsi deli laminatorja brez napak v materialu in izdelavi 2 leti od dneva nakupa prvega uporabnika. Če se v času trajanja garancijske dobe kateri koli del okvari, je vaša edina možnost popravilo ali zamenjava okvarjenega dela na podlagi mnenja in na stroške podjetja Fellowes. Ta garancija ni veljavna v primeru zlorabe, neprimerne rabe ali nepooblaščenega popravila. Katera koli implicitna garancija, vključno garancija o ustreznosti prodaje ali ustreznosti za določen namen uporabe, je tukaj v trajanju omejena na ustrežno garancijsko obdobje, navedeno zgoraj. Podjetje Fellowes v nobenem primeru ne prevzema odgovornosti za poškodbe, ki so posledica uporabe tega izdelka. Ta garancija vam daje določene pravne pravice. Morda vam pripadajo tudi druge pravne pravice, ki se razlikujejo od te garancije. Trajanje in pogoji te garancije so veljavni povsod po svetu, razen v državah, kjer zakonsko veljajo drugačne omejitve ali pogoji. Za več podrobnosti ali za servis v sklopu te garancije se obrnite na podjetje Fellowes ali vašega prodajalca.



# Useful Phone Numbers

## Help Line

Australia	+ 1-800-33-11-77
Canada	+ 1-800-665-4339
Europe	00-800-1810-1810

México	+ 1-800-234-1185
United States	+ 1-800-955-0959

## Fellowes

Australia	+ 61-3-8336-9700
Benelux	+ 31-(0)-76-523-2090
Canada	+ 1-905-475-6320
Deutschland	+ 49-(0)-5131-49770
España / Portugal	+ 34 902 33 55 69
France	+ 33-(0)-1-78-64-91-00
Italia	+ 39-71-730041
Japan	+ 81-(0)-3-5496-2401
Korea	+ 82-(0)-2-3462-2844

Malaysia	+ 60-(0)-35122-1231
Polska	+ 48-(22)-771-47-40
Russia	+ 7-(495)-228-14-03
Singapore	+ 65-6221-3811
United Kingdom	+ 44-(0)-1302-836836
United States	+ 1-630-893-1600



1789 Norwood Avenue, Itasca, Illinois 60143-1095 • USA • 630-893-1600

[fellowes.com](http://fellowes.com)

Australia	China	France	Korea	Singapore
Benelux	Deutschland	Italia	Polska	United Kingdom
Canada	España	Japan	Russia	United States