

FUJIFILM

instax SHARE

Smartphone Printer SP-2

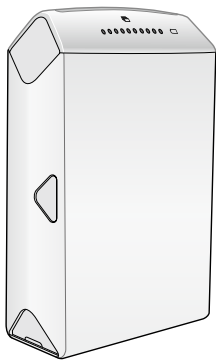

**Руководство пользователя /
Устранение неисправностей /
Меры безопасности**

РУССКИЙ

Содержание

Внешний вид	3	Подключение и печать	10
Перед использованием	4	После того как соединение установлено:	10
Установка батареи	4	Подключение и печать	
Установка батареи	4	(продолжение)	11
Зарядка батареи	5	Повторная печать	11
Зарядка батареи	5	Удаление изображения	12
Индикатор зарядки	5	Удаление использованных кассет	
Установка кассеты с фотобумагой		с фотобумагой INSTAX mini	12
INSTAX mini	6	О светодиодной индикации	13
Включение/выключение принтера	7	Светодиод оставшейся фотобумаги	13
Проверка оставшегося заряда батареи	7	Светодиод оставшегося заряда батареи	13
Подключение и печать	8	Характеристики	14
Настройка беспроводной		Устранение неполадок	15
локальной сети для устройств		Важная информация	
под управлением iOS	8	по безопасности	19
При первом установлении соединения:	8	Обращение с батареей	26
Подключение и печать			
(продолжение)	9		

После прочтения храните данное руководство в надежном и легкодоступном месте для быстрого ознакомления в случае необходимости.

Внешний вид

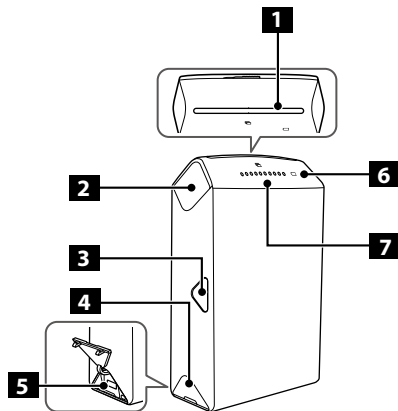

1 Место вывода отпечатков

2 Кнопка ПИТАНИЕ

3 Кнопка ПОВТОРНОЙ ПЕЧАТИ

4 Крышка разъема USB

5 Разъем USB

6 Светодиодный индикатор оставшегося заряда батареи

7 Светодиодный индикатор оставшейся фотобумаги

8 Замок задней крышки

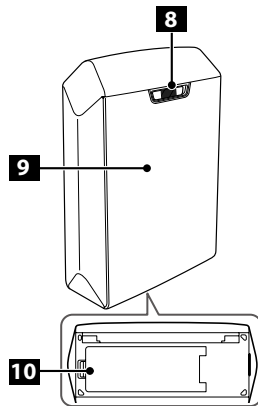

9 Задняя крышка

10 Крышка батарейного отсека

Перед использованием

Прежде чем использовать принтер, установите на свое мобильное устройство приложение SHARE.

- При использовании устройства под управлением ОС Android установите приложение «instax SHARE» из магазина в Google Play.
 - * Системные требования для устройства на базе Android: Установлены ОС Android версии 4.0.3 (или более поздней версии) и приложение Google Play.
- При использовании устройства под управлением iOS установите приложение «instax SHARE» из магазина App Store.
 - * Системные требования для устройства на базе iOS: установлена iOS версии 7.1 (или более поздней версии).

Печать с некоторых устройств невозможна, даже если установлено приложение instax SHARE, а устройство соответствует приведенным выше требованиям.

Самую актуальную информацию о системных требованиях можно получить на сайте приложения instax SHARE.

Установка батареи

Установка батареи

1

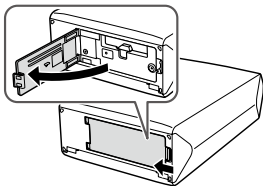

Отведите в сторону фиксатор крышки батарейного отсека и откройте ее.

2

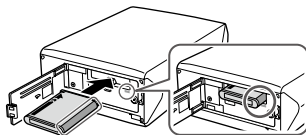

Вставьте батарею в направлении, указанном стрелкой. Желтая полоска на батарее должна совпасть с меткой на принтере.

3

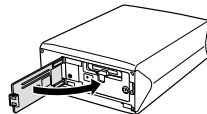

Закройте крышку батареи, нажав на фиксатор.

Зарядка батареи

Зарядка батареи

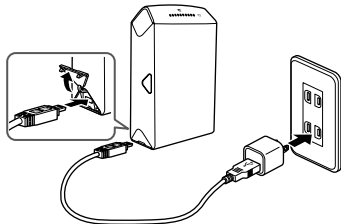

С помощью прилагаемого USB-кабеля подключите принтер к сетевому адаптеру переменного тока, входящему в комплектацию смартфона, а затем подключите сетевой адаптер к розетке питания.

Светодиод оставшегося уровня заряда показывает состояние заряда батареи. Подробнее см. в таблице справа.

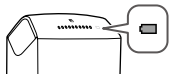

- Используйте адаптер переменного тока с подходящими характеристиками:
5,0 В пост. тока/1000 мА
- Во время зарядки принтера на нем можно печатать.
- Время зарядки составляет приблизительно 90 минут.

Индикатор зарядки

Индикация	Статус батареи/Действие
Горит красным (ВКЛ.) Мигает красным (ВЫКЛ.)	Батарея заряжается.
Горит зеленым (ВКЛ.) Мигает зеленым (ВЫКЛ.)	Батарея заряжена более чем наполовину.
Индикатор мигает зеленым и гаснет (ВЫКЛ.)	Зарядка батареи завершена.
Мигает зеленым и красным поочередно	Произошла ошибка. Остановите процесс зарядки.

Зарядка от ПК:

- Подключите принтер к ПК напрямую. Не подключайте его через USB-разъемы на клавиатуре или USB-концентратор.
- Если во время зарядки ПК перейдет в спящий режим, зарядка прекратится. Для ее возобновления выведите ПК из спящего режима и подключите USB-кабель повторно.
- Принтер может не заряжаться от компьютера в зависимости от его характеристик, настроек или состояния

Установка кассеты с фотобумагой INSTAX mini

Предостережение

Не открывайте заднюю крышку, если у вас остались неиспользованные кадры, иначе оставшаяся фотобумага может быть засвечена и станет белой. В этом случае ее будет невозможно использовать по назначению.

- При установке кассеты с фотобумагой нельзя давить на два прямоугольных отверстия на ее задней стороне.
- Не используйте кассеты с истекшим сроком годности — это может привести к повреждению принтера.

Используйте только фотобумагу для цветной печати FUJIFILM instax mini. Другие типы фотобумаги использовать нельзя.

Примечания о кассетах с фотобумагой

- Каждая кассета фотобумаги FUJIFILM INSTAX mini содержит 1 черный защитный экран и 10 листов фотобумаги.
- Извлекайте фотобумагу из пакета только перед загрузкой в принтер.
- Защитный экран удаляется автоматически при закрытии задней крышки

Дополнительную информацию см. в инструкциях и предупреждениях на упаковке фотобумаги FUJIFILM INSTAX mini.

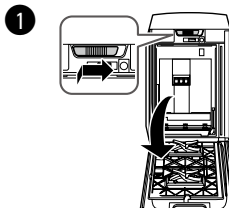

Нажмите на замок задней крышки и отведите его вправо, чтобы открыть.

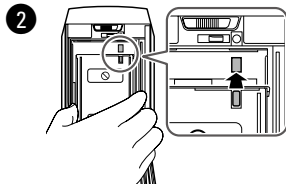

Удерживая кассету за края, совместите желтые отметки на кассете и на принтере и аккуратно установите ее в принтер.

Продолжение на следующей странице

Установка кассеты с фотобумагой INSTAX mini (продолжение)

3

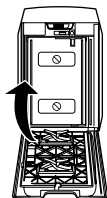

Закройте заднюю крышку. Замок задней крышки должен полностью защелкнуться.

4

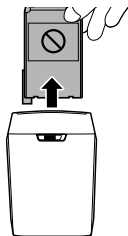

Защитный экран (черного цвета) удаляется автоматически при закрытии задней крышки. Удалите защитный экран из места для вывода отпечатков.

Включение/выключение принтера

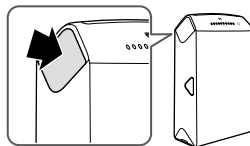

Для включения или выключения принтера нажмите и удерживайте кнопку ПИТАНИЕ примерно в течение 1 секунды.

При включении принтера загорается светодиод оставшегося заряда батареи, который через некоторое время гаснет.

Если в течение определенного периода времени с принтером не производится никаких действий, он автоматически выключается.

Проверка оставшегося заряда батареи

Используйте для этого индикатор оставшегося заряда батареи при включении принтера или во время печати.

Индикация	Оставшийся заряд батареи
Зеленый	Более половины емкости
Красный	Низкий заряд. Рекомендуется зарядить батарею. (См. стр. 6.)
Принтер отключается после мигания индикатора красным.	Батарея разряжена. Зарядите батарею. (См. стр. 6.)

Подключение и печать

Настройка беспроводной локальной сети для устройств под управлением iOS

При использовании устройства на базе iOS выполните следующие действия для настройки беспроводной локальной сети.

1. Выберите «ON» (ВКЛ.) для «Wi-Fi» в меню «Settings» (Настройки) устройства.
2. Нажмите имя сети (имя принтера) в «Choose a Network» (Выбор сети).

При первом установлении соединения:

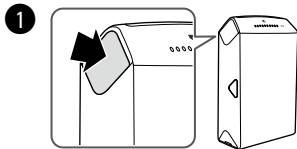

Для включения принтера нажмите и удерживайте кнопку ПИТАНИЕ в течение примерно 1 секунды. При этом загорится, а затем погаснет светодиод оставшегося заряда батареи.

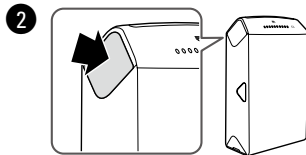

Запустите загруженное приложение «instax SHARE».



Выберите снимок для печати или сделайте новый снимок.

Продолжение на следующей странице

Подключение и печать (продолжение)



Нажмите кнопку «Connect and print» («Подключение и печать»)

Если перед нажатием кнопки «Подключение и печать» нажать  вверх справа, отобразится меню редактирования. В этом меню можно выбрать шаблон или отредактировать изображение. Для выхода из меню нажмите «Done» («Готово»).



После обнаружения принтера нажмите кнопку «Connect» («Подключить»). Если обнаружено несколько принтеров, выберите принтер для подключения из списка. Идентификатор принтера (SSID) указан на его основании.



Введите пароль по умолчанию (1111) или пароль, заданный пользователем, и нажмите «OK». Принтер начнет печатать.

В процессе печати принтер не должен вибрировать. Для этого размещайте его на ровной и устойчивой плоскости, например, на рабочем столе.

Для сброса пароля в установленное производителем значение по умолчанию (1111), включите принтер, удерживая нажатой кнопку ПОВТОРНАЯ ПЕЧАТЬ.

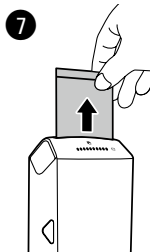

После вывода отпечатка из принтера (когда принтер перестанет издавать характерный звук) возьмитесь за край отпечатка и извлеките его полностью. Каждый раз после печати одного изображения гаснет 1 светодиод на индикаторе оставшейся бумаги

Подключение и печать

После того как соединение установлено:

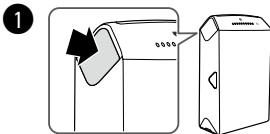

Для включения принтера нажмите и удерживайте кнопку ПИТАНИЕ в течение примерно 1 секунды.

При этом загорится, а затем погаснет светодиод оставшегося заряда батареи.

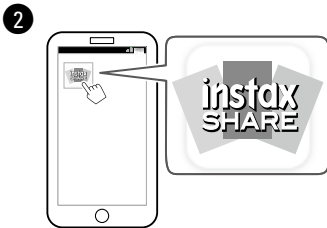

Запустите загруженное приложение «instax SHARE».



Выберите снимок для печати или сделайте новый снимок.



Нажмите кнопку «Print» («Печать»).

Принтер начнет печатать.

- В процессе печати принтер не должен вибрировать. Для этого размещайте его на ровной и устойчивой плоскости, например, на рабочем столе.
- Если перед нажатием на кнопку «Печать» нажать  вверху справа, отобразится меню редактирования. В этом меню можно выбрать шаблон или отредактировать изображение. Для выхода из меню нажмите «Done» («Готово»).

Продолжение на следующей странице

Подключение и печать (продолжение)

5



После вывода отпечатка из принтера (когда принтер перестанет издавать характерный звук) возьмитесь за край отпечатка и извлеките его полностью.

Каждый раз после печати одного изображения гаснет 1 светодиод на индикаторе оставшейся бумаги

Повторная печать

1

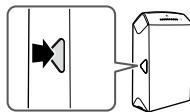

Однократно нажмите кнопку ПОВТОРНАЯ ПЕЧАТЬ.

2



При каждом нажатии кнопки ПОВТОРНАЯ ПЕЧАТЬ печатается предыдущее изображение.

- Последнее напечатанное изображение сохраняется даже после выключения принтера. (Включить или отключить сохранение изображения можно в приложении instax SHARE).
- При передаче на принтер нового изображения предыдущее будет удалено.
- Шаблоны реального времени напечатать повторно нельзя.
- При непрерывной печати цветовые тона могут незначительно меняться.

Удаление изображения

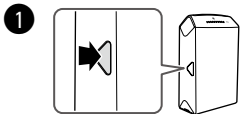

При включенном принтере нажмите и удерживайте кнопку ПОВТОРНАЯ ПЕЧАТЬ более 5 секунд.

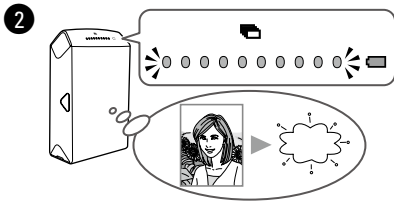

Светодиод индикатора оставшейся фотобумаги мигает 1 секунду и изображение удаляется

Удаление использованных кассет с фотобумагой INSTAX mini

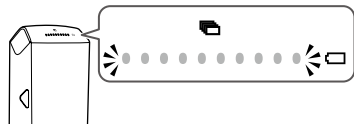

Если фотобумаги больше не осталось, все светодиоды оставшейся фотобумаги будут медленно мигать. Извлеките пустую кассету.

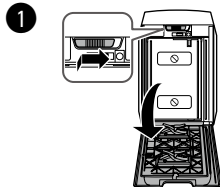

Нажмите на замок задней крышки и отведите его вправо, чтобы открыть.

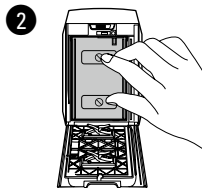

Возьмитесь за прямоугольные отверстия кассеты и аккуратно извлеките ее.

О светодиодной индикации

Светодиод индикатора оставшейся фотобумаги

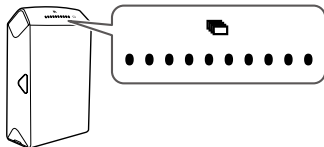

Светодиод индикатора оставшейся фотобумаги указывает, осталась ли еще фотобумага, статус работы принтера или предупреждение об ошибке.

1 светодиод индикатора оставшейся фотобумаги гаснет во время печати изображения и медленно мигает, указывая на отсутствие фотобумаги.

Пояснение остальных режимов индикации см. в таблице ниже.

Операции/Статус	Индикация
Изображение для повторной печати удалено.	Быстро мигает в течение 1 секунды.
Пароль был сброшен.	1 секунды.
Изображение отправлено на печать, но в принтере нет бумаги.	Медленно мигает в течение 3 секунд.
Отсутствует изображение для повторной печати.	Медленно мигает.
Отсутствует кассета с фотобумагой	Медленно мигает.
Ошибка проявки или соединения	Быстро мигает.

Светодиод индикатора оставшегося заряда батареи

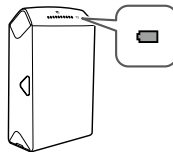

Светодиод индикатора оставшегося заряда батареи указывает состояние принтера во время зарядки батареи или ресурс батареи принтера.

Описание индикации во время зарядки батареи см. на странице 6.

Описание ресурса батареи принтера см. на странице 8.

ХАРАКТЕРИСТИКИ

instax SP-2

Способ записи	3-цветная экспозиция с помощью светодиодов OLED
Фотобумага	Фотобумага Fujifilm INSTAX mini instant color (продается отдельно)
Количество фотографий	10 отпечатков на кассету
Размер изображения	62×46 мм
Поддерживаемый размер изображения	800 x 600 точек
Разрешение печати	320 точек на дюйм
Уровни печати	256 уровней на цвет (красный-зеленый-синий)
Интерфейс	Соответствие стандартам: IEEE802.11b/g/n Рабочая частота: 2,4ГГц (5ГГц не поддерживается.)
Поддерживаемый формат изображения	JPEG, PNG
Время печати	Запись изображения — вывод результата: прибл. 10 с
Приблизительное количество отпечатков	Прибл. 100 отпечатков (исходя из наших условий испытаний) * Зависит от условий использования
Время зарядки	Прибл. 90 минут (зависит от оставшегося заряда батареи)
Питание	NP-45S (1-элементная батарея)
Потребляемая мощность	2 Вт
Диапазон рабочих температур	от +5°C до +40°C/от +41°F до +104°F (без конденсации)
Габариты/вес	89,5×131,8×40 мм (без выступающих частей) 250 г (без аккумуляторной батареи и кассеты с фотобумагой)
Аксессуары в комплекте поставки	USB-кабель (BOB711)

* Технические характеристики в процессе усовершенствования могут быть изменены.

УСТРАНЕНИЕ НЕПОЛАДОК

В ходе печати

Проблемы	Возможные причины	Решения
Не удается включить принтер.	<ul style="list-style-type: none">① Низкий уровень заряда батареи. (Светодиод индикатора оставшегося заряда батареи мигает красным).② Батарея установлена неправильно.③ Кнопка ПИТАНИЕ удерживалась нажатой недостаточно долго.	<ul style="list-style-type: none">① Полностью зарядите батарею.② Правильно установите батарею.③ Нажмите и удерживайте кнопку ПИТАНИЕ в течение примерно 1 секунды.
Пароль был введен, но устройство не может подключиться к принтеру.	<ul style="list-style-type: none">● Введен неверный пароль.	<ul style="list-style-type: none">● Включите принтер, удерживая кнопку ПОВТОРНАЯ ПЕЧАТЬ для сброса пароля в значение по умолчанию (1111).
При нажатии кнопки ПОВТОРНАЯ ПЕЧАТЬ печать не производится.	<ul style="list-style-type: none">① В принтере не сохранены изображения. (Светодиод индикатора оставшейся фотобумаги мигает в течение 3 секунд).② В принтере не осталось бумаги. (Все светодиоды индикатора оставшейся фотобумаги мигают).③ Кассета с бумагой не установлена. (Все светодиоды индикатора оставшейся фотобумаги).	<ul style="list-style-type: none">① Отправьте изображение на печать.② Установите новую кассету с фотобумагой.③ Установите новую кассету с фотобумагой.

Проблемы	Возможные причины	Решения
Кассета с бумагой не загружается или загружается не плавно.	<ul style="list-style-type: none"> ① Используется несовместимый принтер. ② Кассета с бумагой установлена неправильно. 	<ul style="list-style-type: none"> ① Используйте только фотобумагу для моментальных цветных фотографий FUJIFILM INSTAX mini. (Другие типы фотобумаги не подходят). ② Совместите желтую линию на кассете с желтым указателем расположения на принтере.
Защитный экран не извлекается.	<ul style="list-style-type: none"> ● Принтер не может распознать кассету с фотобумагой. 	<ul style="list-style-type: none"> ● Извлеките кассету с фотобумагой и установите ее снова.
Бумага не полностью выходит из принтера.	<ul style="list-style-type: none"> ● Принтер был подвержен вибрациям или падениям, вследствие чего бумага сместилась. 	<ul style="list-style-type: none"> ① Возьмитесь за край бумаги и потяните ее. ② При выполнении следующего задания печати застрявшая бумага выталкивается.
Кассета с фотобумагой не извлекается.	<ul style="list-style-type: none"> ① Принтер был подвержен вибрациям или падениям, вследствие чего бумага сместилась. ② Бумага застревает. 	<ul style="list-style-type: none"> ① Установите новую кассету с фотобумагой. ② Выключите и снова включите принтер. Если после этого проблема остается, извлеките застрявшую бумагу и установите новую кассету с фотобумагой.

Состояние светодиодов

Проблемы	Возможные причины	Решения
Светодиод индикатора оставшейся фотобумаги быстро мигает, затем принтер отключается.	● Сбой в принтере.	● Включите принтер.
Светодиод индикатора оставшегося заряда батареи медленно мигает, затем принтер отключается.	● Низкий уровень заряда батареи.	● Полностью зарядите батарею. При низком уровне заряда батареи принтер не включается, даже несмотря на то, что он подключен к электрической розетке с помощью USB-кабеля. Включите принтер по истечении некоторого времени после начала зарядки.
Светодиод индикатора оставшейся фотобумаги мигает во время передачи данных, а принтер не запускается.	● Прерывание связи по какой-то причине.	● Включите принтер, после чего снова запустите приложение на своем устройстве.
Светодиод индикатора оставшегося заряда батареи попеременно медленно мигает зеленым и красным цветом.	① Батарея заряжается при недопустимой температуре. ② Срок службы батареи истек или неисправен USB-кабель или сетевой адаптер переменного тока.	① Заряжайте батарею при температуре от +5°C до +40°C (от +41°F до +104°F). ② Замените батарею, USB-кабель или сетевой адаптер на новые.
Светодиод оставшегося заряда батареи попеременно быстро мигает зеленым и красным цветом.	● Срок службы батареи истек или неисправен USB-кабель или сетевой адаптер переменного тока.	● Замените батарею, USB-кабель или сетевой адаптер на новые.

Распечатанные снимки

Проблемы	Возможные причины	Решения
Часть отпечатка белая.	● Задняя крышка открывалась до полного использования фотобумаги.	● Не открывайте заднюю крышку, если не использована вся фотобумага, так как она может быть засвечена и будет непригодна для использования.
Снимок размыт.	① Снимок был сдавлен сразу после выхода из принтера. ② Отпечаток был извлечен с трудом.	① Не трясите, не переворачивайте, не обхватывайте принтер и не давите на него. ② Не перекрывайте выход фотобумаги.
В нижней части готового отпечатка имеется черная линия.	● Принтер был подвержен вибрациям или падениям, вследствие чего бумага сместилась.	● Передайте изображение на печать повторно. Если после этого проблема остается, установите новую кассету с фотобумагой.

ВАЖНАЯ ИНФОРМАЦИЯ ПО БЕЗОПАСНОСТИ

Настоящий продукт был разработан с учетом всех требований безопасности и при надлежащей эксплуатации в рамках руководства пользователя безопасен. Обращайтесь с принтером и фотобумагой INSTAX с осторожностью и используйте их только для печати изображений в соответствии с настоящим руководством и инструкциями к фотобумаге INSTAX mini. Для удобной и безопасной работы соблюдайте инструкции, изложенные в настоящем руководстве. Также рекомендуется хранить данное руководство в безопасном и легкодоступном месте, чтобы к нему всегда можно было обратиться при необходимости.



ПРЕДУПРЕЖДЕНИЕ

Этот символ обозначает опасность, которая может привести к травме или смерти. Следуйте инструкциям.



ПРЕДУПРЕЖДЕНИЕ

- ⚠ Если принтер (или батареи) нагревается, из него идет дым, чувствуется запах гари или имеются другие признаки нештатной работы, незамедлительно извлеките из него батареи. Проблемы подобного рода могут привести к пожару и ожогам. (Особенно остерегайтесь ожогов при извлечении батарей или отсоединении USB-кабеля.)
- ⚠ Если принтер упал в воду или в него попала вода, металлические или другие инородные предметы, незамедлительно извлеките батареи, отсоедините сетевой адаптер и отключите его от розетки. Ошибки подобного рода могут привести к перегреву принтера или воспламенению.
- ⚠ Не используйте принтер в помещениях с высокой концентрацией горючих газов и рядом с бензином, растворителями и другими легко испаряющимися веществами, которые могут образовывать опасные пары. Проблемы подобного рода могут привести к взрыву принтера или воспламенению принтера и ожогам.
- ⚠ Запрещается разбирать батареи. Не перегревайте их воздействием тепла, не открывайте огонь, не пытайтесь зарядить или замкнуть их, не бросайте их и не применяйте к ним физическое воздействие. Подобные действия могут привести к взрыву батарей.
- ⚠ Используйте батареи только тех типов, которые указаны в Руководстве пользователя к принтеру. Ошибки подобного рода могут привести к перегреву принтера или воспламенению.
- ⚠ Храните батареи в надежном и безопасном месте, недоступном для детей и домашних животных. Дети или домашние животные могут случайно проглотить батареи. В подобном случае незамедлительно обратитесь за медицинской помощью.
- ⚠ Используйте только специальные батареи, предназначенные для использования с данным принтером. Кроме того, не используйте принтер с напряжением питания, отличным от указанного. Использование других батарей может привести к перегреву принтера или воспламенению.



ПРЕДУПРЕЖДЕНИЕ

- ⚠ **Не пытайтесь разбирать данное устройство. Это может привести к травмам.**
- ⚠ **При возникновении неисправности принтера не пытайтесь отремонтировать его самостоятельно. Это может привести к травмам.**
- ⚠ **Если принтер упал или его повреждение привело к тому, что стали видны внутренние компоненты, не прикасайтесь к нему. Обратитесь к дилеру FUJIFILM.**
- ⚠ **Не трогайте детали или выступающие части под задней крышкой. Это может привести к травмам.**
- ⚠ **Запрещается подвергать устройство воздействию влаги и прикасаться к нему влажными руками. Это может привести к удару электрическим током.**
- ⚠ **Не используйте одновременно новые и старые батареи или батареи разных типов. Также убедитесь, что батарея установлена с соблюдением полярности (С и D). Поврежденная батарея или утечка электролита могут привести к пожару, травме и загрязнению окружающей среды.**
- ⚠ **Если принтер не планируется использовать в течение длительного времени (на время путешествия и т. д.), извлеките батареи, отсоедините сетевой адаптер и отсоедините USB-кабель. Если этого не сделать, может возникнуть пожар.**
- ⚠ **Не перемещайте принтер с подключенным к нему USB-кабелем. Это может повредить USB-кабель и привести к возгоранию или поражению электрическим током.**
- ⚠ **Храните в местах, недоступных для детей. В руках ребенка данное изделие может привести к травме.**
- ⚠ **Не закрывайте и не обертывайте принтер или сетевой адаптер тканью или покрывалом. Это может привести к перегреву и деформации корпуса или к возгоранию.**
- ⚠ **Используя принтер, убедитесь, что крышка отсека батареи закреплена, иначе вы можете пораниться.**



Маркировка «CE» означает, что данное изделие соответствует требованиям ЕС (Европейского Союза) в отношении безопасности, здравоохранения, защиты окружающей среды и прав потребителей («CE» — это сокращение от Conformance Européenne).

Настоящим FUJIFILM заявляет, что данный принтер соответствует основным требованиям и другим применимым положениям Директивы 1999/5/ЕС.

EEE соответствует Директиве.

ЗАЯВЛЕНИЕ FCC/МИНИСТЕРСТВА ПРОМЫШЛЕННОСТИ КАНАДЫ

Данное устройство соответствует Части 15 Правил FCC и не требует лицензирования в части RSS Министерством промышленности Канады. Может использоваться при соблюдении двух условий: (1) данное устройство не может производить опасные помехи, и (2) данное устройство должно принимать все входящие помехи, в том числе помехи, вызывающие нежелательную работу устройства.

Примечание: Данное устройство проверено и признано соответствующим требованиям, предъявляемым к цифровым устройствам класса В, согласно части 15 Правил FCC. Эти требования разработаны в целях обеспечения должной защиты от вредного излучения в жилой зоне. Данное оборудование вырабатывает, использует и может излучать радиочастотную энергию, поэтому несоблюдение инструкций по установке и использованию может вызвать помехи в работе средств радиосвязи. При этом не гарантируется, что данное устройство, будучи установлено в определенном месте, не будет мешать работе другого оборудования. Если устройство вызывает помехи теле- и радиоприема, наличие которых определяется путем включения и выключения устройства, пользователь может попытаться сократить влияние помех, выполнив следующие действия:

Изменив направление или местоположение приемной антенны.

Увеличив расстояние между устройством и приемником.

Подключив устройство и приемник в сетевые розетки разных цепей питания.

Проконсультировавшись с дилером или специалистом по теле-/радиооборудованию для получения дополнительных рекомендаций.

Примечание: Данный излучатель не должен совмещаться или работать совместно с любой другой антенной или передатчиком.

Примечание: Заявление FCC/МИНИСТЕРСТВА ПРОМЫШЛЕННОСТИ КАНАДЫ о радиационном воздействии:

Данное оборудование соответствует ограничениям радиационного воздействия FCC/IC, разработанным для неконтролируемой среды, и соответствует Инструкциям по радиочастотному излучению FCC и RSS-102 правил радиочастотного излучения Министерства промышленности Канады. Данное устройство должно устанавливаться и эксплуатироваться таким образом, чтобы его излучатель находился на расстоянии не менее 20 см от человеческого тела в обычном рабочем положении.

ПРЕДОСТЕРЕЖЕНИЕ FCC

Изменения или модификации, явным образом не одобренные *FUJIFILM*, ответственной за соблюдение соответствия, могут привести к лишению пользователя прав на эксплуатацию данного устройства.

ПРЕДОСТЕРЕЖЕНИЕ: Данное цифровое устройства класса В соответствует канадскому стандарту ICES-003.



Утилизация электрического и электронного оборудования для домашнего использования

Утилизация отработанного электрического и электронного оборудования

(Применимо в Европейском Союзе и других европейских странах с системой раздельного сбора мусора).

Этот значок на изделии или в руководстве и в гарантийных документах и/или на упаковке изделия означает, что данное изделие по окончании своего срока службы не должно утилизироваться как бытовые отходы.

Вместо этого оно должно быть сдано в соответствующий приемный пункт переработки электрического и электронного оборудования.

Правильная утилизация этого устройства поможет предотвратить возможные негативные последствия для окружающей среды и здоровья людей, которые могли бы быть вызваны неправильной утилизацией данного устройства.

Если оборудование содержит легко заменяемые батареи или аккумуляторы, утилизируйте их отдельно в соответствии с местными требованиями.

Переработка материалов поможет сохранить природные ресурсы. Для получения более подробной информации об обработке, утилизации и переработке этого устройства обращайтесь в местные органы власти, службу сбора бытовых отходов или в магазин, где приобретено это изделие.

В странах за пределами ЕС: Если вы планируете выбросить данное изделие, свяжитесь с местными органами власти и узнайте правильный способ утилизации.

ОБЩИЕ ПОЛОЖЕНИЯ ПО УХОДУ ЗА ПРИНТЕРОМ

УХОД ЗА ПРИНТЕРОМ

- ① Принтер является точным устройством. Не мочите и не роняйте его. Также не допускайте попадания в него песка.
- ② Если принтер не используется в течение длительного времени, извлеките батареи и поместите их в место, неподверженное воздействию тепла, пыли и влаги.
- ③ Не используйте растворители, такие как ацетон и спирт, для удаления грязи.
- ④ Поддерживайте отсек для пленки и внутренние полости принтера чистыми во избежание повреждения пленки.
- ⑤ В теплую погоду не оставляйте принтер на жаре, например, в машине или на пляже. Не оставляйте его надолго во влажных местах.
- ⑥ Средства от моли, такие как нафталин, неблагоприятно воздействуют на принтер и отпечатки. Храните принтер или отпечатки в шкафу или в ящике стола.
- ⑦ Так как принтер управляется программным обеспечением, существует вероятность редких отказов. В случае неправильной работы произведите сброс. Для этого извлеките батареи и спустя некоторое время вставьте их обратно.
- ⑧ Имейте в виду, что принтер можно использовать при температуре от +5°C до +40°C (от +41°F до +104°F).
- ⑨ Не используйте принтер в самолете, больнице или других местах, где запрещено пользоваться мобильными телефонами.
- ⑩ Если принтер мешает радио- или телевизионному приему, отодвиньте его дальше от радиоприемника или телевизора.

- ⑪ При печати изображения внимательно изучите руководство пользователя относительно используемого передающего устройства и убедитесь, что работа устройства соответствует требованиям.
- ⑫ Обязательно убедитесь, что материалы, которые вы хотите распечатать, не нарушают авторских прав, прав на изображение, конфиденциальности или других прав личности и не нарушают приличий. Действия, нарушающие права других, противоречащие приличиям или нарушающие общественный правопорядок, могут преследоваться по закону.

Меры предосторожности при печати

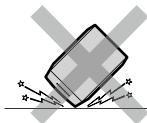

ХРАНЕНИЕ ФОТОБУМАГИ И СНИМКОВ INSTAX mini

Дополнительную информацию см. на упаковке FUJIFILM INSTAX mini. Выполняйте все рекомендации по правильному и безопасному использованию.

- ① Храните фотобумагу в прохладном сухом месте. Не оставляйте ее в местах с очень высокой температурой (например, в закрытом автомобиле) на длительное время.
- ② После загрузки фотобумаги используйте ее как можно скорее.
- ③ Если фотобумага хранилась при очень высокой или низкой температуре, перед печатью поместите ее на некоторое время в помещение с комнатной температурой.
- ④ Обязательно используйте фотобумагу до истечения ее срока годности.
- ⑤ Бумагу нельзя подвергать мощному рентгеновскому облучению, например, при проверке багажа в аэропорту и т. д. На неиспользованной бумаге из-за этого может появиться эффект дымки и т. п. Рекомендуется брать принтер и/или бумагу в самолет как ручной багаж. (Дополнительную информацию можно получить в соответствующем аэропорту).
- ⑥ Избегайте воздействия яркого света, храните готовые отпечатки в прохладном сухом месте.
- ⑦ Не прокалывайте, не режьте или не разрывайте фотобумагу INSTAX mini. Не следует использовать поврежденную пленку.

Предосторожности при обращении с фотобумагой и отпечатками.

Дополнительную информацию см. в инструкциях и предупреждениях на упаковке фотобумаги FUJIFILM INSTAX mini.

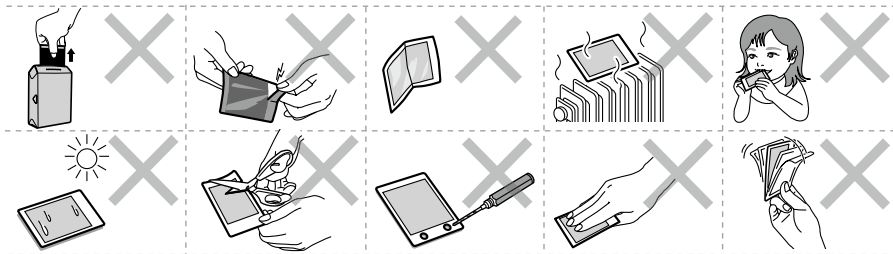

Беспроводные устройства: Предостережения

ВНИМАНИЕ! Изучите следующие предупреждения, прежде чем использовать встроенный в принтер беспроводной передатчик.

■ **Используйте только в беспроводной сети.**

FUJIFILM не несет ответственности за ущерб, вызванный несанкционированным использованием. Не используйте в сферах, требующих высокой степени надежности, например, в медицинских устройствах или других системах, которые могут прямо или косвенно влиять на человеческую жизнь. При использовании устройства в компьютерных и других системах, требующих более высокого уровня надежности, чем беспроводные сети, предпримите все необходимые предосторожности для обеспечения безопасности и предотвращения сбоя.



■ **Используйте только в стране, в которой устройство было приобретено.**







Данное устройство соответствует регламенту, регулирующему беспроводные устройства в стране, в которой оно было приобретено. Соблюдайте все местные нормативные положения при использовании устройства. FUJIFILM не несет ответственности за проблемы, вызванные использованием в других юрисдикциях.

- **Данные (изображения), передаваемые по беспроводным сетям, могут быть перехвачены третьими лицами.**
Безопасность данных, передаваемых по беспроводным сетям, не гарантируется.
- **Не используйте устройство в местах, подверженных воздействию магнитных полей, статического электричества или радиопомех.**
Не используйте передатчик около СВЧ-печей или в других местах, подверженных воздействию магнитных полей, статического электричества или радиопомех, способных помешать приему беспроводных сигналов. Взаимная интерференция может возникнуть при использовании передатчика около других беспроводных устройств, работающих в диапазоне 2,4 ГГц.
- **Беспроводной передатчик работает в диапазоне 2,4 ГГц, используя алгоритмы модуляции DSSS и OFDM.**
- **Это устройство работает на той же частоте, что и коммерческие, образовательные, медицинские устройства и беспроводные передатчики.**
Оно также работает на той же частоте, что и лицензированные передатчики и специальные нелицензированные низковольтные передатчики, используемые в системах отслеживания радиочастотной идентификации для конвейеров и других подобных сфер применения.
- **Во избежание интерференции с вышеперечисленными устройствами, соблюдайте следующие меры предосторожности.**
Прежде чем использовать данное устройство, убедитесь, что передатчик радиочастотной идентификации не работает. Если вы обнаружили, что устройство создает помехи для лицензированных передатчиков, используемых для отслеживания радиочастотной идентификации, выберите новую рабочую частоту для этого устройства, чтобы предотвратить дополнительные помехи. Если вы обнаружили, что данное устройство создает помехи для низковольтных систем отслеживания радиочастотной идентификации, свяжитесь с представителем FUJIFILM.
- **Сертификационные обозначения, присвоенные принтеру, расположены внутри камеры для пленки.**

Обращение с батареей



- Убедитесь, что вы правильно используете свой принтер. Перед использованием устройства прочтите данные рекомендации по безопасности и Руководство.
- После прочтения храните данные записи в надежном месте.

 ПРЕДУПРЕЖДЕНИЕ	 ПРЕДОСТЕРЕЖЕНИЕ
Этот символ обозначает опасность, которая может привести к травме или смерти. Следуйте инструкциям.	Этот символ указывает на возможность нанесения повреждений, травмы или ущерба имуществу. Следуйте инструкциям. Обращайтесь с устройством бережно.

 ПРЕДУПРЕЖДЕНИЕ	
 Запрещено	<u>Не используйте батарею в случаях иных, чем указанные.</u> Вставляйте батарею так, как указано.
 Запрещено	<u>Не нагревайте, не изменяйте и не разбирайте батарею. Не роняйте и не ударяйте батарею. Не подвергайте батарее короткому замыканию. Храните батареи отдельно от металлических предметов. Не заряжайте аккумулятор с помощью зарядного устройства с другими характеристиками.</u> Несоблюдение этих мер может привести к взрыву батареи или вытеканию электролита, что может стать причиной возгорания или травмы.
 Запрещено	<u>Не используйте напряжение, отличающееся от указанного напряжения сети.</u> Использование других источников питания может привести к возгоранию.
 Запрещено	<u>В случае утечки электролита и его попадания в глаза, на кожу или одежду, промойте зону поражения водой и обратитесь к врачу, или немедленно вызовите скорую помощь.</u>
 Необходимо	<u>При использовании батареи неподходящего типа существует угроза взрыва. Утилизируйте использованные батареи в соответствии с инструкцией.</u>
 Необходимо	<u>Утилизируйте использованные батареи в соответствии с инструкцией. При утилизации закрывайте контакты батареи изоляционной лентой. При контакте с другими металлическими предметами или батареями батарея может загореться или взорваться.</u>



ПРЕДОСТЕРЕЖЕНИЕ

 Необходимо	<i>При очистке принтера, или если он не используется в течение длительного времени, извлеките батарею. Невыполнение этих действий может привести к возгоранию или поражению электрическим током.</i>
 Необходимо	<i>При возникновении проблем выключите принтер и извлеките батарею. Использование принтера в случаях, если при его работе появляется дым или непривычный запах, а также если его состояние отличается от нормального, может привести к пожару или поражению электрическим током. Обратитесь к дилеру FUJIFILM.</i>

Батарея

Ниже приведены рекомендации по правильному использованию батарей и продлению их срока службы. Неправильное использование батареи может сократить ее срок службы или привести к вытеканию электролита, перегреву, возгоранию или взрыву.

Батарея изначально не заряжена. Перед использованием зарядите батарею полностью.

■ Примечания, касающиеся батареи.

Даже если батарея не используется, она постепенно разряжается. Зарядите батарею за день-два до использования.

Срок службы батареи можно продлить, если отключать принтер, если он не используется.

Емкость батареи снижается при низких температурах, батарея с низким уровнем заряда может работать нестабильно при низких температурах. Храните полностью заряженную запасную батарею в теплом месте и заменяйте по необходимости, или храните батарею в теплом месте и устанавливайте в принтер только на время съемки. Не кладите батарею рядом с сушилками для рук и другими нагревательными приборами.

■ Зарядка батареи

Заряжайте батарею с помощью прилагаемого USB-кабеля. При температуре окружающей среды ниже +10 °C или выше +35 °C время зарядки увеличится. Не заряжайте батарею при температурах выше 40 °C (+104 °F) и ниже +5 °C (+41 °F). Батарея не будет заряжаться.

Не пытайтесь перезарядить полностью заряженную батарею. Тем не менее, батарею не нужно полностью разряжать перед зарядкой.

Сразу после зарядки или использования батарея может быть теплой на ощупь. Это нормально.

■ Срок службы батареи.

При нормальной температуре батарею можно перезаряжать около 300 раз. Значительное сокращение времени работы батареи указывает, что срок службы батареи подошел к концу и батарея требует замены.

■ Хранение

Характеристики батареи могут ухудшиться, если полностью заряженная батарея не используется продолжительное время.

Перед хранением полностью разрядите батарею.

Если принтер не используется в течение длительного времени, извлеките батарею и храните ее в сухом месте при температуре окружающей среды от +15 °C до +25 °C (от +59 °F до +77 °F). Не следует хранить батарею в местах, где возможны перепады температур.

■ Меры предосторожности. Обращение с батареями

- Не прикрепляйте к батарее наклейки или другие материалы.
- Не отрывайте маркировку батареи.
- Храните клеммы батареи в чистоте.
- Батарея и корпус принтера могут стать теплыми на ощупь при продолжительном использовании. Это нормально.

■ Утилизация

Утилизируйте батарею в соответствии с законами вашего региона.

Информация для отслеживания в Российской Федерации

Производитель: FUJIFILM Corporation
Адрес: 7-3, Akasaka 9-Chome,
Minato-ku, Tokyo
Страна: ЯПОНИЯ

Официальный представитель в России:

ООО «ФУДЖИФИЛЬМ РУС»

Адрес: 1-й Магистральный тупик, д. 5А,
Москва, 123290

Страна: Россия

Сайт: <http://www.fujifilm.ru>
<http://www.instaxmini.ru>



McGrp.Ru



Сайт техники и электроники

Наш сайт McGrp.Ru при этом не является просто хранилищем [инструкций по эксплуатации](#), это живое сообщество людей. Они общаются на форуме, задают вопросы о способах и особенностях использования техники. На все вопросы очень быстро находят ответы от таких же посетителей сайта, экспертов или администраторов. Вопрос можно задать как на форуме, так и в специальной форме на странице, где описывается интересующая вас техника.