

# Проектор Acer

Модели K135, K135P, K135S, K135i,  
L221, LK-W12, K132, K132P, L221F,  
LK-W12L

Руководство пользователя

Авторское право: © 2013. Acer Incorporated.  
Все права защищены.

Руководство пользователя проектора Acer моделей K135, K135P, K135S, K135i, L221, LK-W12, K132, K132P, L221F, LK-W12L  
Дата первого издания: 02/2013

В изложенные в настоящей публикации сведения могут периодически вноситься поправки без обязательств по уведомлению кого-либо о таких исправлениях или изменениях. Эти изменения будут вставлены в новые редакции данного руководства или в дополнительные документы и публикации. Компания Acer Incorporated не делает никаких утверждений и не дает никаких гарантий, ни выраженных в явной форме, ни подразумеваемых, относительно содержания настоящей публикации и, в частности, заявляет об отказе от подразумеваемых гарантий пригодности данного продукта для продажи или использования в конкретных целях.

Запишите номер модели, ее серийный номер, а также дату и место покупки в соответствующих строчках внизу на свободном месте. Серийный номер и номер модели вашего компьютера обозначены на этикетке на его корпусе. В переписке по поводу вашего компьютера следует обязательно указывать его серийный номер, номер модели, дату и место покупки.

Никакая часть настоящей публикации не может быть воспроизведена, сохранена в системах поиска информации или передана в любой форме и любыми средствами - электронными,

Проектор Acer моделей K135, K135P, K135S, K135i, L221, LK-W12, K132, K132P, L221F, LK-W12L

Номер модели: \_\_\_\_\_

Серийный номер: \_\_\_\_\_

Дата покупки: \_\_\_\_\_

Место покупки: \_\_\_\_\_

Наименование Acer и логотип Acer являются зарегистрированными товарными знаками корпорации Acer. Названия продуктов и товарные знаки других компаний используются здесь только с целью идентификации и принадлежат соответствующим компаниям.

«HDMI™, логотип HDMI и High-Definition Multimedia Interface являются товарными знаками или зарегистрированными товарными знаками компании HDMI Licensing LLC.»

# Информация, касающаяся безопасности и удобства использования

Внимательно прочитайте настоящие инструкции. Сохраните настоящий документ для использования в будущем. Следуйте всем предупреждениям и указаниям, имеющимся на данном изделии.

## Выключение изделия перед очисткой

Отключите данное изделие от электрической розетки перед очисткой. Не используйте жидкие очистители и аэрозоли. Для очистки используйте влажную ткань.

## Меры предосторожности при отключении питания

Соблюдайте приведенные ниже рекомендации при подключении и отключении питания к внешнему блоку питания.

- Перед подключением кабеля питания к розетке сети переменного тока установите блок питания.
- Перед извлечением блока питания из проектора отсоедините кабель питания.
- Если система оснащена несколькими источниками питания, отключите питание системы, отсоединив все кабели питания от электросети.

## Меры предосторожности, касающиеся доступности

Убедитесь, что сетевая розетка, к которой подключен кабель питания, легко доступна и расположена максимально близко к оператору оборудования. При необходимости отключить питание оборудования убедитесь, что кабель питания отсоединен от электрической розетки.



### Осторожно!

- Не используйте данное изделие вблизи воды.
- Не допускается установка изделия на неустойчивые тележку, стойку или стол. Падение изделия может привести к его серьезному повреждению.
- Щели и отверстия предназначены для вентиляции прибора с целью обеспечения надежной эксплуатации и предотвращения перегрева. Запрещается загромождать или накрывать эти отверстия. Не перекрывайте отверстия, располагая устройство на кровати, диване, ковре или других подобных поверхностях.

Данное устройство нельзя располагать рядом с радиатором или нагревателем или над ними, также нельзя устанавливать прибор в закрытом пространстве без обеспечения должной вентиляции.

- Не допускайте попадания каких-либо предметов внутрь прибора через щели в корпусе, т.к. они могут попасть на участки, находящиеся под напряжением, что может привести к возгоранию или поражению электрическим током. Не допускайте попадания какой-либо жидкости на или в прибор.

- Чтобы избежать повреждения внутренних компонентов и предотвратить протечку батареи, не размещайте прибор на вибрирующих поверхностях.
- Не рекомендуется использовать устройство во время занятий спортом, тренировок или в других условиях, когда возможны вибрации, которые могут привести к непредвиденному короткому замыканию или повреждению вращающихся деталей.

## Использование электропитания

- Это изделие необходимо эксплуатировать при напряжении питания, указанном на этикетке. Если характеристики электросети неизвестны, проконсультируйтесь с продавцом или местной компанией-поставщиком электроэнергии.
- Не допускайте, чтобы на кабеле питания находились посторонние предметы. Расположите прибор так, чтобы на кабель было невозможно наступить.
- При использовании удлинителя с этим прибором убедитесь, что общий номинальный ток подключенного оборудования не превышает номинального тока удлинителя. Кроме этого, убедитесь, что общий номинальный ток всех устройств, подключенных к сетевой розетке, не превышает номинала предохранителя.
- Не перегружайте электрическую розетку, удлинитель или разветвитель, подключая слишком много устройств. Общая нагрузка системы не должна превышать 80% от номинала цепи. При использовании удлинителей нагрузка не должна превышать 80% входного номинального тока удлинителя.
- Сетевой блок питания данного прибора оборудован трехконтактной вилкой с заземлением. Вилка может быть вставлена только в сетевую розетку с заземлением. Убедитесь, что электрическая розетка должным образом заземлена перед подключением к ней вилки сетевого блока питания. Не вставляйте вилку в незаземленную электрическую розетку. Для получения более подробной информации обратитесь к специалисту-электротехнику.



.....

**Осторожно! Контакт заземления является одним из элементов обеспечения безопасности. Использование не заземленной должным образом розетки может привести к поражению электрическим током.**



.....

**Примечание:** Кроме этого, заземление обеспечивает хорошую защиту от непредсказуемых помех, вырабатываемых другими находящимися рядом электрическими устройствами, которые могут повлиять на работу данного изделия.

- Используйте данное устройство только с входящим в комплект поставки набором кабелей. При необходимости заменить комплект кабелей питания убедитесь, что новый кабель соответствует следующим требованиям: отсоединяемый, имеет сертификацию UL или CSA, одобрен VDE, максимальная длина – 4,5 м (15 футов).

## Обслуживание изделия

Не пытайтесь самостоятельно ремонтировать прибор, так как при открытии или снятии крышки можно попасть под напряжение или подвергнуться другой опасности. Любое сервисное обслуживание устройства должны выполнять только квалифицированные специалисты сервисной службы.

Отключите устройство от электросети и обратитесь к квалифицированному специалисту по ремонту в следующих случаях:

- кабель питания или вилка повреждены, порезаны или изношены
- в прибор попала жидкость
- устройство было подвержено воздействию дождя или влаги
- падение устройства или повреждение его корпус
- в работе устройства наблюдаются очевидные нарушения, свидетельствующие о необходимости технического обслуживания
- устройство не работает надлежащим образом после соблюдения всех указаний по эксплуатации



Примечание: Производите регулировку только тех параметров, которые описаны в инструкциях по эксплуатации, так как неправильная регулировка других параметров может привести к повреждению и необходимости вмешательства квалифицированного специалиста для восстановления нормального состояния устройства.



Осторожно! В целях безопасности не используйте несовместимые детали при замене или добавлении компонентов. Для получения информации о возможных вариантах обратитесь к продавцу.

Данное устройство и его модификации могут содержать мелкие детали. Храните их в недоступном для маленьких детей месте.

## Дополнительная информация о безопасности

- Не допускается смотреть в объектив при включенной лампе. Это может привести к повреждению органов зрения.
- Сначала включайте проектор, а затем источник сигнала
- Не располагайте устройство в условиях, перечисленных ниже:
  - Плохо вентилируемое или ограниченное пространство. Необходимо обеспечить зазор от стены не менее 50 см и свободный поток воздуха вокруг проектора.
  - Места, в которых существует возможность воздействия высоких температур, например, в автомобиле с закрытыми окнами.
  - Места с повышенной влажностью, запыленностью или задымленностью, так как это может вызвать загрязнение оптических компонентов, сокращение срока службы прибора и ухудшение изображения.
  - Места рядом с пожарной сигнализацией.
  - Места с температурой окружающей среды выше 40 °C/104 °F.
  - Места, находящиеся выше 3000 м над уровнем моря.

- При возникновении неполадок немедленно отключите проектор от сети. Нельзя использовать прибор, если из него идет дым или оно издает странные звуки или запахи. Это может привести к возгоранию или поражению электрическим током. В этом случае немедленно отключите прибор от сети и свяжитесь с продавцом прибора.
- Прекратите эксплуатацию прибора, если он упал или был поврежден. Свяжитесь с продавцом для проверки прибора.
- Не направляйте объектив проектора на солнце. Это может привести к возгоранию.
- При выключении проектора рекомендуется убедиться, что перед отключением питания был завершен цикл охлаждения.
- Не выключайте питание внезапно и не отключайте проектор от сети во время его работы. Оптимальный способ выключения – это подождать перед отключением питания, пока выключится вентилятор.
- Не прикасайтесь к вентиляционной решетке и нижней панели, так как они могут быть горячими.
- При наличии воздушного фильтра регулярно его очищайте. При загрязнении или запылении фильтра или вентиляционных отверстий температура внутри устройства может подняться, что может привести к повреждению устройства.
- Не следует заглядывать в вентиляционную решетку во время работы проектора. Это может привести к повреждению органов зрения.
- Всегда открывайте затвор или снимайте крышку объектива при включении проектора.
- Во время работы проектора не загромождайте его объектив какими-либо предметами, так как это может вызвать нагрев, деформацию или возгорание этих предметов.
- Не пытайтесь разобрать проектор. Внутри имеется опасное высокое напряжение, которое может привести нанести вред. Обслуживание должен выполнять только квалифицированный специалист.
- Не ставьте проектор вертикально на узкую сторону. Он может упасть, повредиться или нанести телесные повреждения.

## **Меры предосторожности, связанные со слухом**

Для защиты органов слуха соблюдайте следующие рекомендации.

- Увеличивайте громкость постепенно до нужного уровня.
- Не увеличивайте уровень громкости, если уши уже к нему привыкли.
- Не слушайте музыку на большой громкости в течение длительного времени.
- Не увеличивайте громкость, чтобы перекрыть шум.
- Не увеличивайте громкость, чтобы перекрыть шумные среды.

## Указания по утилизации

Запрещается утилизировать данный электронный прибор вместе с бытовым мусором. С целью сведения к минимуму загрязнения и обеспечения максимальной защиты окружающей среды устройство подлежит переработке. Для получения дополнительной информации о правилах, установленных Директивой по отходам электрического и электронного оборудования (WEEE), посетите веб-сайт

<http://www.acer-group.com/public/Sustainability/sustainability01.htm>



# Основные сведения

## Примечания по использованию

Необходимо:

- Выключать прибор перед очисткой.
- Для очистки корпуса дисплея использовать мягкую ткань, смоченную слабым моющим средством.
- Если прибор не будет использоваться в течение длительного периода времени, всегда отсоединять кабель питания от электрической розетки.

Запрещается:

- Закрывать вентиляционные щели и отверстия прибора.
- Использовать для очистки прибора абразивные чистящие средства, пасты или растворители.
- Эксплуатировать в следующих условиях:
  - при очень высокой или низкой температуре и высокой влажности.
  - в местах с повышенным содержанием пыли или грязи.
  - вблизи каких-либо устройств, создающих сильное магнитное поле.
  - под прямыми солнечными лучами.

## Меры предосторожности

Чтобы максимально продлить срок службы прибора, соблюдайте все предупреждения, меры предосторожности и процедуры технического обслуживания согласно рекомендациям в настоящем руководстве пользователя.



### Предупреждения.

- Не допускается смотреть в объектив при включенной лампе. Это может привести к повреждению органов зрения.
- для снижения опасности возгорания или поражения электрическим током не подвергайте данный прибор воздействию дождя или влаги.
- Не открывайте и не разбирайте прибор, так как это может вызвать поражение электрическим током.
- При выключении проектора убедитесь, что перед отключением питания был завершен цикл охлаждения.
- Сначала включайте проектор, а затем источники сигнала.
- Не используйте крышку объектива при работающем проекторе.



Информация, касающаяся безопасности и удобства использования	iii
Основные сведения	viii
Примечания по использованию	viii
Меры предосторожности	viii
Введение	1
Характеристики изделия	1
Комплектность	2
Общая информация о проекторе	4
Внешний вид проектора	4
Панель управления	5
Расположение кнопок на пульте ДУ	6
Управление в режиме интерфейса MHL (Mobile High-Definition Link, мобильный интерфейс высокой четкости)	8
Подготовка к эксплуатации	10
Подключение проектора	10
Включение и выключение проектора	11
Включение проектора	11
Выключение проектора	12
Настройка проецируемого изображения	13
Настройка высоты проецируемого изображения	13
Оптимизация размера изображения и расстояния до него	14
Органы управления	16
Меню установки	16
Экранные меню	17
Цвет	18
Образ	20
Настр.	22
Управление	22
Аудио	23
3D	23

# Содержание

Язык	24
Приложения	25
Устранение неполадок	25
Список определений предупреждений и показаний индикаторов	29
Технические характеристики	30
Совместимые режимы	32
Правила и замечания, касающиеся безопасности	36

# Введение

## Характеристики изделия

Данное изделие представляет собой проектор на одном чипе DLP®. Ниже перечислены его основные характеристики.

- Технология DLP®
- Разрешение 1280 x 800 WXGA  
Поддержка соотношения сторон 4:3/16:9/Полное/L. Вох.
- Различные режимы отображения (Яркий, Стандарт, Фильм, Изображение, Игра, Польз.) обеспечивают оптимальные характеристики в любой ситуации.
- Компактность проектора позволяет применять его в коммерческих и бытовых целях.
- Технология Acer EcoProjection обеспечивает интеллектуальное управление питанием и повышение фактической эффективности.
- Оснащен разъемом HDMI™ с поддержкой HDCP.
- Усовершенствованная цифровая коррекция трапецеидальных искажений обеспечивает оптимальное отображение.
- Экранное меню на нескольких языках.
- Цифровое 1,7-кратное увеличение и функция панорамирования.
- Экологичная и долговечная светодиодная подсветка.
- Воспроизведение файлов мультимедиа с USB-накопителей, внутренней памяти карт памяти Micro SD. (только у моделей K135, K135P, K135S, L221, LK-W12)
- Совместимость с ОС Microsoft® Windows® 2000, XP, Vista®, Windows® 7, Windows® 8, Mac® OS.
- Поддержка интерфейса MHL версии 1.2.

## Комплектность

Данный проектор поставляется в комплекте со всеми указанными ниже компонентами. Проверьте наличие всех компонентов, входящих в комплект поставки. Немедленно обратитесь к продавцу в случае отсутствия какого-либо из компонентов.

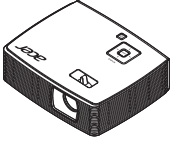

Проектор

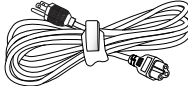

Кабель питания

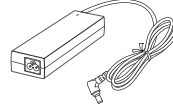

Сетевой адаптер

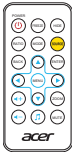

Пульт дистанционного управления  
(только для моделей K132,  
K132P, L221F, LKW12L)



Батарейка



Руководство пользователя

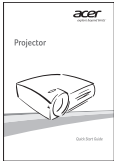

Краткое руководство пользователя



Чехол

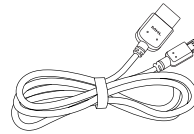

Кабель MHL  
(дополнительно)

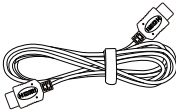

Кабель HDMI  
(дополнительно)

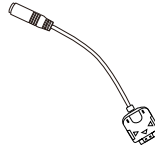

Переходник: универсальный  
разъем – разъем  
аудиовыхода  
(дополнительно)

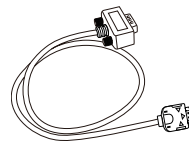

Переходный кабель:  
универсальный разъем –  
разъем D-Sub  
(дополнительно)

Перечисленные ниже модели входят в комплект поставки только моделей K135, K135P, K135S, K135i, L221, LK-W12



Руководство пользователя  
(по мультимедийным  
функциям и беспроводной  
связи)



Краткое руководство  
пользователя  
(по мультимедийным  
функциям и беспроводной  
связи)



Пульт дистанционного  
управления

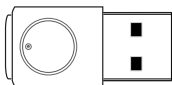

USB-адаптер WiFi  
(дополнительно)

## Общая информация о проекторе

### Внешний вид проектора

Передняя, верхняя панель

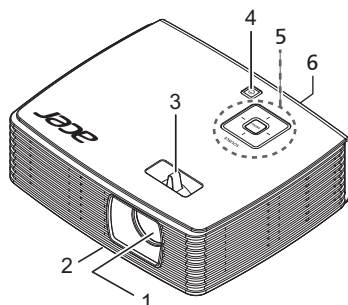

#	Описание	#	Описание
1	Объектив проектора	4	Кнопка питания
2	Регулятор наклона	5	Панель управления
3	Кольцо фокусировки	6	Приемник дистанционного управления

Задняя панель

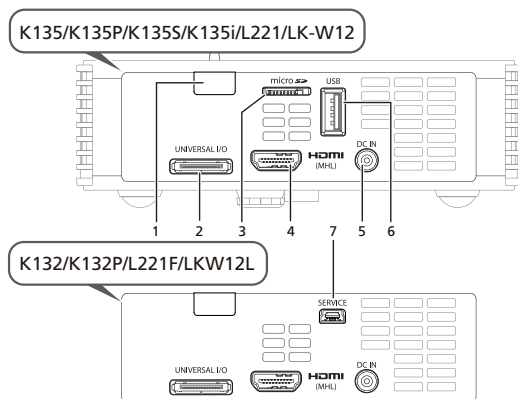

#	Описание	#	Описание
1	Приемник дистанционного управления	5	Вход для источника постоянного тока
2	Универсальный разъем: вход VGA, аудиовыход	6	USB-разъем
3	Гнездо для карты памяти MicroSD	7	Разъем Mini USB
4	Разъем HDMI/ MHL		

## Панель управления

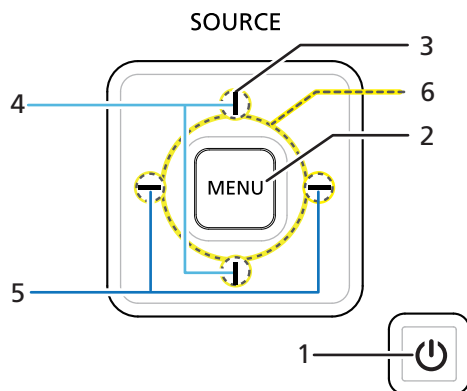





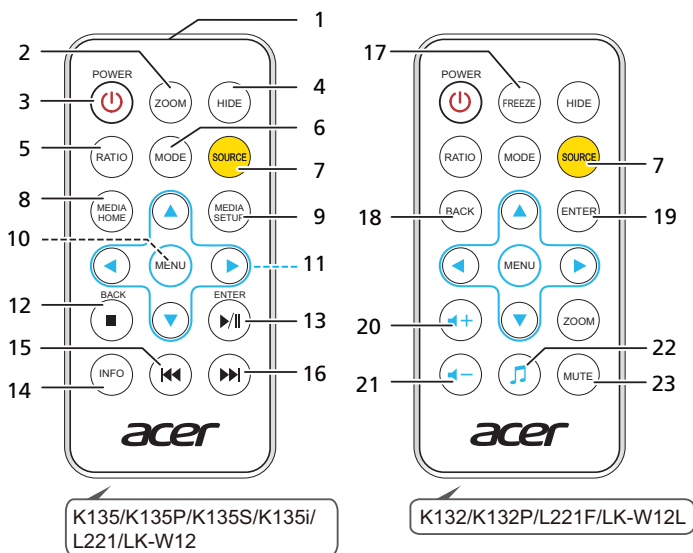





#	Значок	Функция	Описание
1		Питание	Кнопка питания и светодиодный индикатор питания. См. раздел « <b>Включение и выключение проектора</b> ».
2		MENU	Нажмите « <b>MENU</b> » для вызова экранного меню (OSD), возврата к предыдущему шагу операции с экранным меню или выхода из экранного меню.
3		SOURCE	Выбор источника сигнала.
4		LAMP	Индикатор лампы
5		TEMP	Светодиод индикатора температуры
6		Четыре кнопки со стрелками	Используйте эти кнопки для выбора пунктов меню и настройки выбранного параметра.

## Расположение кнопок на пульте ДУ



#	Значок	Функция	Описание
1		ИК-передатчик	Передает сигналы на проектор.
2		Zoom	Увеличение или уменьшение изображения на экране.
3		Power	См. раздел «Включение и выключение проектора».
4		Hide	Моментальное отключение видео. Нажмите кнопку «HIDE», чтобы скрыть изображение; повторно нажмите кнопку, чтобы вернуть изображение.
5		Формат. соотн.	Выбор требуемого соотношения сторон (Авто, Полное, 4:3, 16:9, L. Box)
6		Mode	Кнопка «MODE» служит для переключения режима отображения: «Яркий», «Стандарт», «Фильм», «Изображение», «Игра» и «Польз.».
7		Source	Выбор источника сигнала.
8		Media home	Нажмите эту кнопку, чтобы вернуться к главной странице мультимедийного режима.
9		Media setup	Эта кнопка служит для вызова меню настройки мультимедийных функций.
10		Menu	Нажмите «MENU» для вызова экранного меню (OSD), возврата к предыдущему шагу операции с экранным меню или выхода из экранного меню.
11		Четыре кнопки со стрелками	Используйте кнопки перемещения вверх, вниз, влево и вправо для выбора пунктов меню и настройки выбранного параметра.
12		Back/Стоп	Нажмите кнопку «Back/Стоп» для остановки воспроизведения мультимедийного файла или перехода к верхней папке с данными.



#	Значок	Функция	Описание
13		Enter/ Воспроизведе ние/Пауза	Кнопка «Enter/Воспроизведение/Пауза» служит для подтверждения ввода, а также для запуска и приостановки воспроизведения мультимедийного файла.
14		Информация	Эта кнопка служит для отображения информации о проекторе.
15		Назад	Эта кнопка служит для перехода к предыдущему мультимедийному файлу.
16		Далее	Эта кнопка служит для перехода к следующему мультимедийному файлу.
17		Freeze	Приостановка изображения на экране.
18		Back	Нет функции.
19		Enter	Нет функции.
20		Увеличение громкости	Эта кнопка служит для увеличения громкости.
21		Уменьшение громкости	Эта кнопка служит для уменьшения громкости.
22		Музыка	Нет функции.
23		Mute	Служит для включения и отключения звука.

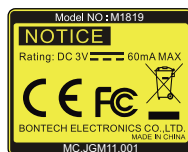
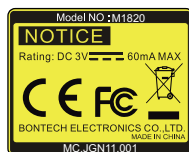

## Управление в режиме интерфейса MHL (Mobile High-Definition Link, мобильный интерфейс высокой четкости)

K135/K135P/K135S/K135i/L221/LK-W12

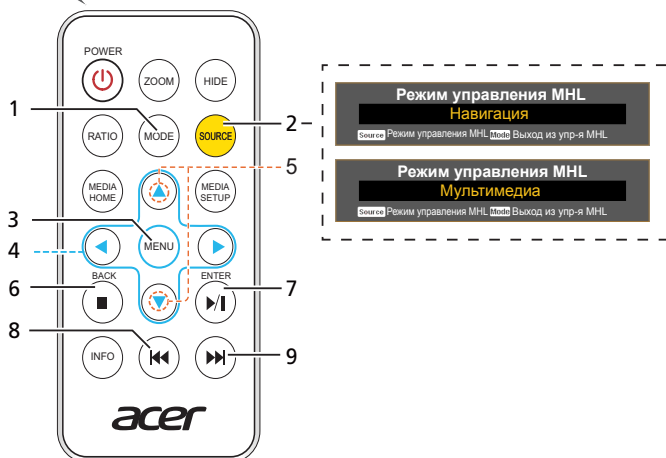

#	Значок	Кнопка	Описание
1		MODE	<ul style="list-style-type: none"> <li>Нажмите и удерживайте кнопку «MODE», чтобы активировать «Режим управления MHL».</li> <li>Для выхода снова нажмите кнопку «MODE».</li> </ul>
2		SOURCE	Кнопка «SOURCE» служит для переключения между режимом «Навигация» и «Мультимедиа» режимом.
3		MENU	Эта кнопка служит для вызова главного меню. (только для режима «Навигация»)
4		Навигационные кнопки	Используйте кнопки перемещения вверх, вниз, влево и вправо для выбора пунктов меню и настройки выбранного параметра. (только для режима «Навигация»)
5		Увеличение и уменьшение громкости	Эти кнопки служат для увеличения и уменьшения громкости. (только для режима «Мультимедиа»)
6		Выход	Эта кнопка служит для закрытия файла. (только для режима «Навигация»)
		Стоп	Эта кнопка служит для остановки воспроизведения файла. (только для режима «Мультимедиа»)
7		Выбор/Enter	Эта кнопка служит для выбора файла. (только для режима «Навигация»)
		Воспр./Пауза	Эта кнопка служит для переключения воспроизведения и паузы. (только для режима «Мультимедиа»)
8		Перемотка назад	Эта кнопка служит для перемотки назад во время воспроизведения файла. (только для режима «Мультимедиа»)
9		Перемотка вперед	Эта кнопка служит для перемотки вперед во время воспроизведения файла. (только для режима «Мультимедиа»)

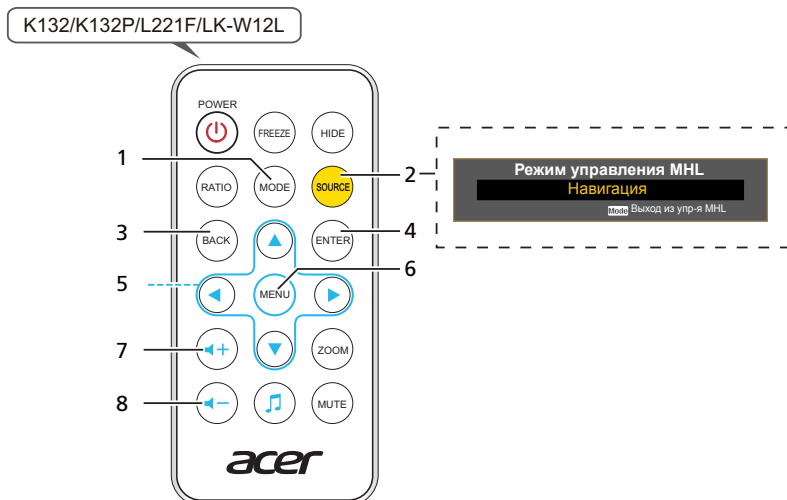

#	Значок	Кнопка	Описание
1		MODE	<ul style="list-style-type: none"> <li>Нажмите и удерживайте кнопку «MODE», чтобы активировать «Режим управления MHL».</li> <li>Для выхода снова нажмите кнопку «MODE».</li> </ul>
2		SOURCE	Кнопка «SOURCE» для переключения режима «Навигация».
3		Выход	Эта кнопка служит для закрытия файла.
4		Выбор/Enter	Эта кнопка служит для выбора файла и подтверждения ввода.
5		Навигационные кнопки	Используйте кнопки перемещения вверх, вниз, влево и вправо для выбора пунктов меню и настройки выбранного параметра.
6		MENU	Эта кнопка служит для вызова главного меню.
7		Увеличение громкости	Эта кнопка служит для увеличения громкости.
8		Уменьшение громкости	Эта кнопка служит для уменьшения громкости.

# Подготовка к эксплуатации

## Подключение проектора

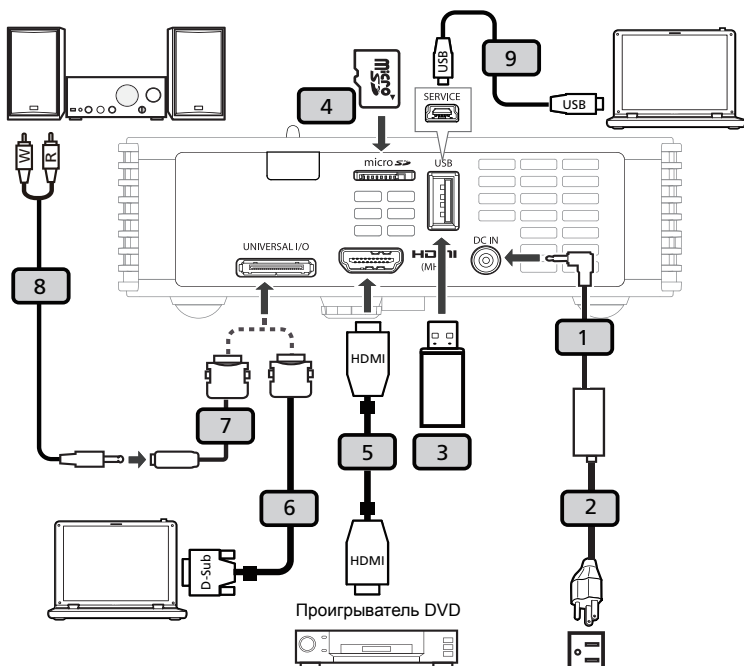

#	Описание	#	Описание
1	Сетевой адаптер	6	Переходный кабель: универсальный разъем – разъем D-Sub
2	Кабель питания	7	Переходник: универсальный разъем – разъем аудиовыхода
3	Жесткий диск/карта памяти USB WiFi-адаптер с разъемом USB	8	Кабель аудио Jack/RCA
4	Карта памяти micro SD	9	Кабель USB
5	Кабель HDMI		



**Примечание:** Для обеспечения надлежащей работы проектора с компьютером убедитесь, что частота обновления экрана совместима с проектором.

**Примечание:** Если длина кабеля USB превышает 5 метров, для него требуется удлинитель с питанием.

# Включение и выключение проектора

## Включение проектора

- 1 Убедитесь, что кабель питания и сигнальный кабель подсоединены надежно. Индикатор питания начнет мигать красным цветом.
- 2 Включите проектор нажатием кнопки «Питание» на панели управления, индикатор питания начнет светиться синим цветом. (Рис. 1)
- 3 Включите источник видеосигнала (компьютер, ноутбук, видеоплеер и т.п.). Проектор автоматически определит источник сигнала.
  - Если на экране отображается надпись «Нет сигнала», убедитесь, что сигнальные кабели подсоединены надежно.
  - При одновременном подключении нескольких источников сигнала использование кнопки «Source» на панели управления или пульта ДУ или кнопки непосредственного выбора источника сигнала на пульте ДУ позволяет переключать источник сигнала.

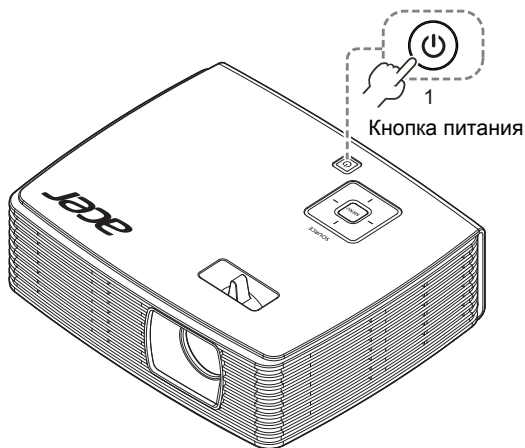

## Выключение проектора

- 1 Для выключения проектора нажмите кнопку питания. Выводится сообщение: **«Нажм. кнопку пит. еще раз, чтоб заверш. процес выкл.»**. Снова нажмите кнопку питания.
- 2 После выключения проектора и его перехода в режим ожидания индикатор питания перестанет мигать и будет непрерывно светиться красным цветом.
- 3 Теперь можно отсоединить кабель питания.



### Предупреждения.

- **«Перегрев проектора. Лампа вскоре автоматически выключиться.»**  
Данное экранное сообщение указывает на перегрев проектора. Проектор автоматически отключается. Обратитесь к поставщику или в центр обслуживания.
- **«Отказ вентил. Лампа вскоре автоматически выключиться.»**  
Данное экранное сообщение указывает на неисправность вентилятора. Проектор автоматически отключается. Обратитесь к поставщику или в центр обслуживания.



**Примечание:** Если проектор автоматически отключается, обратитесь к продавцу или центр обслуживания.

## Настройка проецируемого изображения

### Настройка высоты проецируемого изображения

Проектор оснащен ножками регулировки наклона для настройки высоты проецирования изображения.

Подъем и опускание изображения:

- 1 для точной настройки угла отображения используйте колесо регулировки наклона.

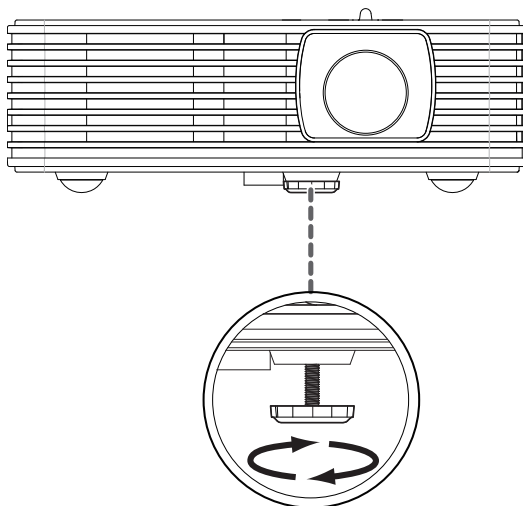

Регулятор наклона

## Оптимизация размера изображения и расстояния до него

В приведенной ниже таблице приводится информация о доступных оптимальных размерах изображения, которые достигаются расположением проектора на необходимом расстоянии от экрана. Пример: если проектор расположен на расстоянии 1,34 м от экрана, хорошее качество изображения обеспечивается для изображений размером 41,5 дюйм.



**Примечание:** Помните, что при размещении проектора на расстоянии 1,34 метра от экрана необходимо пространство высотой 56 см.

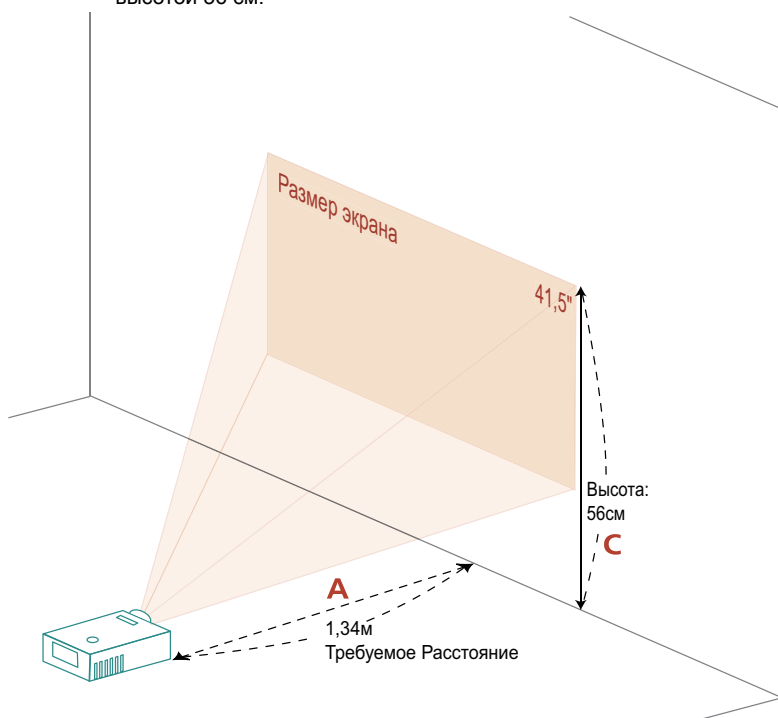



Требуемое Расстояние (м) <A>	Размер экрана		Верхняя граница изображен ия
	(Минимальный масштаб)		
	Диагональ (дюймы) <B>	Ш x B (см)	От основания до верхней границы изображени я (см) <C>
0,97	30,0	64 x 40	40
1,07	33,2	71 x 45	45
1,34	41,5	89 x 56	56
1,61	49,7	107 x 67	67
2,14	66,3	143 x 89	89
2,58	80,0	172 x 108	108

Коэффициент масштабирования: 1,0

# Органы управления

## Меню установки

Меню установки предоставляет экранную информацию (OSD) для установки и технического обслуживания проектора. Используйте экранное меню только при отображении на экране сообщения «Нет входного сигнала».

Пункты меню содержат параметры и настройки размера экрана и расстояния, фокусировки, коррекции трапецевидного искажения и т.д.

- 1 Включите проектор, нажав кнопку «Питание» на панели управления.
- 2 Нажмите кнопку «**MENU**» на панели управления для вызова экранного меню с целью установки и технического обслуживания проектора.

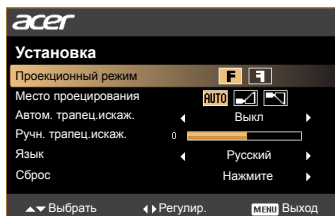
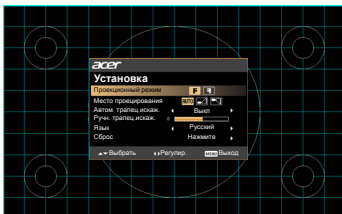

- 3 Фоновая таблица помогает настраивать параметры калибровки и выравнивания, например размера экрана и расстояния, фокусировки и т.д.
- 4 Меню установки включает следующие пункты:

- Проекционный режим
- Место проецирования
- Настройки Автом. трапец.искаж.
- Настройки Ручн. трапец.искаж.
- Настройки Язык
- Восстановление заводских настроек

Используйте кнопки со стрелками «вверх» и «вниз» для выбора необходимого пункта и кнопки со стрелками «влево» и «вправо» для настройки параметров выбранного пункта, а также кнопку со стрелкой «вправо» для перехода к подменю настройки функции. Новые значения параметров автоматически сохраняются при выходе из меню.

- 5 Нажимайте кнопку Menu в любой момент для выхода из меню и возврата к экрану приветствия Асер.

## Экранные меню

Проектор поддерживает экранные меню на нескольких языках, которые позволяют настраивать изображение и изменять различные параметры.

### Использование экранных меню

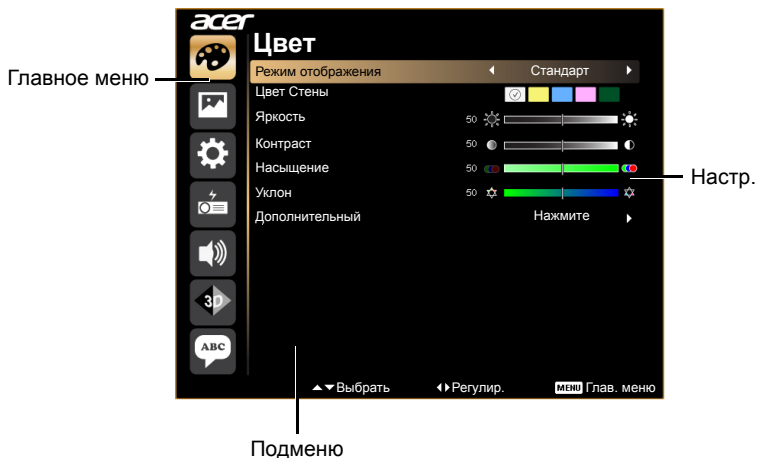

- Чтобы открыть экранное меню, нажмите кнопку «**MENU**» на пульте ДУ.
- При отображении экранного меню для выбора пункта основного меню нажимайте кнопки  . После выбора необходимого пункта основного меню, для перехода к подменю и выполнения настройки функции нажмите клавишу .
- Для выбора необходимого пункта нажимайте кнопки  , для изменения настроек нажимайте кнопки  .
- Выберите следующий пункт, который необходимо настроить в подменю, и выполните настройку, как описано ниже.
- Для возврата к основному меню нажмите кнопку «**MENU**» на пульте ДУ.
- Чтобы выйти из экранного меню, снова нажмите кнопку «**MENU**» на пульте ДУ. Экранное меню закроется, и проектор автоматически сохранит новые настройки.

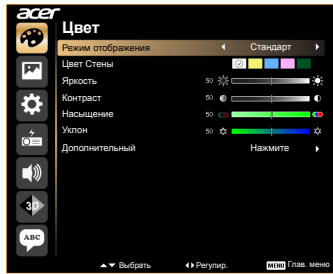

# Цвет

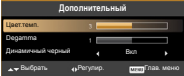

Режим отображения	<p>Доступно несколько заводских установок, оптимизированных для различных типов изображений.</p> <ul style="list-style-type: none"> <li>● Яркий: в этом режиме оптимизируется яркость.</li> <li>● Стандарт: это режим для обычных условий.</li> <li>● Фильм: этот режим подходит для просмотра фильмов, видеоклипов и фотографий с повышенной и нормальной яркостью.</li> <li>● Изображение: это режим для просмотра графических изображений.</li> <li>● Игра: это режим для игр.</li> <li>● Польз.: в этом режиме используются пользовательские настройки.</li> </ul>
Цвет Стены	<p>Используйте данную функцию для выбора цвета, соответствующего цвету стены. Можно выбрать несколько цветов, включая белый, светло-желтый, светло-голубой, розовый, темно-зеленый. Это позволит компенсировать искажение цвета из-за цвета стены и отобразить изображение в корректных тонах.</p>
Яркость	<p>Регулировка яркости изображения.</p> <ul style="list-style-type: none"> <li>● Чтобы сделать изображение темнее, нажимайте ◀.</li> <li>● Чтобы сделать изображение светлее, нажимайте ▶.</li> </ul>
Контраст	<p>Параметр «Контраст» позволяет регулировать разницу между самыми светлыми и самыми темными областями изображения. Регулировка контрастности меняет соотношение черного и белого цветов в изображении.</p> <ul style="list-style-type: none"> <li>● Для уменьшения контрастности нажимайте ◀.</li> <li>● Для увеличения контрастности нажимайте ▶.</li> </ul>
Насыщение	<p>Регулировка насыщенности видеоизображения от черно-белого до насыщенного цветного.</p> <ul style="list-style-type: none"> <li>● Для уменьшения насыщенности цветов изображения нажимайте ◀.</li> <li>● Для увеличения насыщенности цветов изображения нажимайте ▶.</li> </ul>

Уклон	<p>Регулировка баланса красного и зеленого цветов.</p> <ul style="list-style-type: none"> <li>• Для увеличения уровня зеленого цвета в изображении нажимайте .</li> <li>• Для увеличения уровня красного в изображении нажимайте .</li> </ul>
<p>Дополнительный</p> 	<p><b>Цвет. темп.</b> Регулировка цветовой температуры. При более высокой цветовой температуре изображение на экране выглядит холоднее, а при более низкой – теплее.</p> <p><b>Gamma</b> Влияет на представление темных сцен. При высоком значении коэффициента "Gamma" темные сцены будут выглядеть ярче.</p> <p><b>Динамичный черный</b> Выберите режим «Вкл» для автоматической оптимизации отображения темных кадров фильма для увеличения детализации.</p>







-----

**Примечание:** Функции «Насыщение» и «Уклон» не поддерживаются в режимах «Компьютер» и «HDMI».

# Образ



<p>Проекционный режим</p>  	<ul style="list-style-type: none"> <li>• Фронтальный: стандартная заводская настройка.</li> <li>• Тыловой: зеркально переворачивает (меняет местами левую и правую стороны) изображение так, что проецирование можно производить сзади на полупрозрачный экран.</li> </ul>
<p>Место проецирования</p>   	<ul style="list-style-type: none"> <li>• Авто: автоматическая настройка ориентации проецирования изображения.</li> <li>• Рабочий стол</li> <li>• Потолок: переворачивает изображение вертикально на 180 градусов («вверх ногами») при проецировании изображений с проектора, смонтированного на потолке.</li> </ul>
<p>Формат. соотн.</p> 	<p>Данная функция используется для выбора требуемого соотношения сторон изображения.</p> <ul style="list-style-type: none"> <li>• Авто: сохранение исходного соотношения ширины и высоты изображения и увеличение изображения до собственного разрешения проектора по горизонтали и вертикали.</li> <li>• 4:3: Изображение будет масштабировано по размеру экрана и отображено с соотношением сторон 4:3.</li> <li>• 16:9: Изображение будет масштабировано по ширине экрана, высота будет изменена для отображения изображения с соотношением сторон 16:9.</li> <li>• Полное: изменение размера изображения до полного экрана по ширине (1280 пикселей) и высоте (800 пикселей).</li> <li>• L. Vox: сохранение исходного соотношения сторон и 1,333-кратное увеличение изображения.</li> </ul>
<p>Автом. трапец.искаж.</p>	<p>Автоматическая настройка вертикальности боковых сторон изображения.</p>

Ручн. трапец.искаж.	<p>Коррекция искажения изображения, вызванного наклоном проекции. (<math>\pm 40</math> градусов)</p>  <p>&lt;Примечание&gt; Функция «Ручн. трапец.искаж.» отключена, если для параметра «Автом. трапец.искаж.» установлено значение «Вкл».</p>
Резкость	<p>Регулировка резкости изображения.</p> <ul style="list-style-type: none"> <li>• Для уменьшения резкости нажимайте ◀.</li> <li>• Для увеличения резкости нажимайте ▶.</li> </ul>
H позиция	<ul style="list-style-type: none"> <li>• Для перемещения изображения влево нажимайте ◀.</li> <li>• Для перемещения изображения вправо нажимайте ▶.</li> </ul>
V позиция	<ul style="list-style-type: none"> <li>• Для перемещения изображения вниз нажимайте ◀.</li> <li>• Для перемещения изображения вверх нажимайте ▶.</li> </ul>
Частота	<p>Функция «Частота» позволяет менять частоту обновления проектора в соответствии с частотой видеокарты компьютера. Если на проецируемом изображении отображается вертикальная мигающая полоса, используйте данную функцию для выполнения необходимых регулировок.</p>
Отслеживание	<p>Синхронизация синхросигнала проектора с видеокарткой. Если изображение отображается нестабильно или мигает, используйте данную функцию.</p>
Диапазон цветов HDMI	<p>Настройка цветового диапазона для изображений в стандарте HDMI для коррекции цветного изображения.</p> <ul style="list-style-type: none"> <li>• Авто: автоматическая настройка посредством информации, передаваемой с плеера.</li> <li>• Огранич. диапазон: обработка входного изображения как данных с ограниченным диапазоном цветов.</li> <li>• Полный диапазон: обработка входного изображения как данных с полным диапазоном цветов.</li> </ul>
Информ. о сканир. HDMI	<p>Регулировка переразвертки при отображении изображений в стандарте HDMI.</p> <ul style="list-style-type: none"> <li>• Авто: автоматическая настройка посредством информации, передаваемой с плеера.</li> <li>• Сжатая развертка: отключение развертки HDMI-изображения за пределами экрана (оверскана).</li> <li>• Переразвертка: включение развертки HDMI-изображения за пределами экрана (оверскана).</li> </ul>



**Примечание:** Функции «H позиция», «V позиция», «Частота» и «Отслеживание» не поддерживаются в режимах «HDMI», «DVI» и «Video».

**Примечание:** Функция «Резкость» не поддерживается в режимах «HDMI (RGB)» и «Компьютер».

**Примечание:** Функции «Диапазон цветов HDMI» и «Информ. о сканир. HDMI» поддерживаются только в режиме «HDMI».

## Настр.



Местонаход. меню	Выбор положения меню на экране.
Сброс	Для восстановления стандартных заводских значений всех настроек нажмите кнопку  и выберите пункт «Да».

## Управление

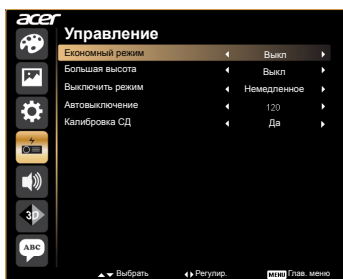

Экономный режим	Чтобы снизить яркость лампы проектора для снижения потребляемой мощности, увеличения срока службы лампы и снижения шума, выберите режим «Вкл». Выберите режим «Выкл», чтобы восстановить обычный режим.
Большая высота	Для включения режима для большой высоты над уровнем моря выберите пункт «Вкл». В этом режиме вентилятор постоянно работает на полной мощности для обеспечения должного охлаждения проектора, если эксплуатация производится на большой высоте над уровнем моря.
Выключить режим	<ul style="list-style-type: none"> <li>Немедленное выключение: выключение проектора без охлаждения вентилятором.</li> <li>Немедл.возоб: возобновление работы системы при повторном нажатии кнопки питания в течение 2 минут.</li> </ul>
Автовыключение	Проектор выключится автоматически при отсутствии входного сигнала в течение заданного времени. (Значение по умолчанию 120 минут.)
Калибровка СД	Нажмите кнопку  после выбора «Да». Подождите 10 секунд, чтобы закончился процесс точной настройки белого цвета. С помощью этой настройки регулируется цвет подсветки.



## Аудио



Громкость	<ul style="list-style-type: none"> <li>Для уменьшения громкости нажимайте ◀.</li> <li>Для увеличения громкости нажимайте ▶.</li> </ul>
Без звука	<ul style="list-style-type: none"> <li>Для отключения звука выберите режим «Вкл».</li> <li>Для включения звука выберите режим «Выкл».</li> </ul>
Громк. будильн.	<ul style="list-style-type: none"> <li>Выберите данную функцию для регулировки громкости уведомлений.</li> </ul>
Звуковой выход	<ul style="list-style-type: none"> <li>Выберите пункт «Динамик» для воспроизведения звука посредством (встроенного) динамика проектора.</li> <li>Выберите пункт «Гнездо для наушн.» для воспроизведения звука через наушники или аудиоусилитель.</li> </ul>

## 3D



3D	<p>Для включения функции DLP 3D выберите режим «Вкл».</p> <ul style="list-style-type: none"> <li>Вкл: выберите этот режим при использовании 3D-очков для DLP-проектора, видеокарты с четырьмя буферами для стереорежима (NVIDIA/ATI и т.п.) и файлов в формате HQFS или DVD-дисков, воспроизводимых с помощью соответствующего программного проигрывателя.</li> <li>Выкл: выключение 3D-режима.</li> </ul>
----	--

Инв.синхр.3D	Если при использовании 3D-очков для DLP-проектора видны раздельные или перекрывающиеся изображения, может потребоваться задействовать функцию «Инvertировать» для оптимизации синхронизации последовательности левого и правого кадров, чтобы получить корректное изображение (для режима DLP 3D).
Предупрежд.сообщение 3D	<p>Выберите режим «Вкл», чтобы отображалось предупреждающее сообщение о 3D-изображениях.</p> <p><b>Примечание:</b> теперь режим отображения 3D включен.</p> <ol style="list-style-type: none"> <li>1. Необходимы правильные сигналы 3D и соответствующие очки.</li> <li>2. Не забудьте выключить функцию 3D (стереоскопический режим), если не планируется просмотр объемных изображений.</li> <li>3. Если 3D-картинка отображается неправильно, то попробуйте включить функцию 3D Sync Invert (Инверсия).</li> <li>4. В режиме 3D изменение параметров режима отображения невозможно.</li> </ol>



**Примечание:** Для надлежащего отображения 3D необходимо правильно настроить приложение 3D графической карты.

**Примечание:** Проигрыватели SW, например Stereoscopic Player и DDD TriDef Media Player поддерживают файлы в формате 3D. Можно загрузить эти три проигрывателя на следующей веб-странице.

- Stereoscopic Player (тестовая версия):

[http://www.3d.tv.at/Downloads/Index\\_en.aspx](http://www.3d.tv.at/Downloads/Index_en.aspx)

- DDD TriDef Media Player (тестовая версия):



<http://www.tridef.com/download/TriDef-3-D-Experience-4.0.2.html>

**Примечание:** Функция «Инв.синхр.3D» доступна только в 3D-режиме.

**Примечание:** Если функция 3D все еще включена, при включении проектора отобразится сообщение с напоминанием. Отрегулируйте настройки в зависимости от целей использования.

## Язык



Язык	<p>Выбор языка экранного меню. Для выбора необходимого языка меню нажимайте кнопки  и .</p> <ul style="list-style-type: none"> <li>• Для подтверждения нажмите .</li> </ul>
------	--

# Приложения

## Устранение неполадок

При возникновении проблемы с проектором Асег см. приведенное далее руководство по устранению неполадок. Если проблему устранить не удалось, следует обратиться к продавцу прибора или в сервисный центр.

### Проблемы с изображением и их устранение

#	Неполадка	Решение
1	На экране отсутствует изображение	<ul style="list-style-type: none"> <li>• Выполните подключение, как описано в разделе «Подготовка к эксплуатации».</li> <li>• Убедитесь, что контакты разъема не согнуты и находятся в исправном состоянии.</li> <li>• Убедитесь, что проектор включен.</li> </ul>
2	Изображение отображается частично, неверно или прокручивается (при использовании ПК с Windows 95, 98, 2000, XP, Vista, 7, 8)	<ul style="list-style-type: none"> <li>• В случае неверного отображения изображения:               <ul style="list-style-type: none"> <li>• откройте «Мой компьютер», затем откройте «Панель управления» и дважды щелкните значок «Экран».</li> <li>• Выберите вкладку «Параметры».</li> <li>• Убедитесь, что установленное разрешение экрана не превышает 1080P-EIA.</li> <li>• Нажмите кнопку «Дополнительно».</li> </ul> </li> </ul> <p>Если проблему не удалось устранить, измените используемый монитор и следуйте приведенным ниже инструкциям.</p> <ul style="list-style-type: none"> <li>• Убедитесь, что установленное разрешение экрана не превышает 1080P-EIA.</li> <li>• Нажмите кнопку «Изменить» на вкладке «Монитор».</li> <li>• Нажмите «Показать все устройства». Затем отметьте пункт «Стандартные мониторы» в поле SP и выберите необходимый режим разрешения в окне «Модели».</li> <li>• Убедитесь в том, что установленное разрешение экрана не превышает 1080P-EIA.</li> </ul>

3	Изображение отображается частично, неверно или прокручивается (для ноутбуков)	<ul style="list-style-type: none"> <li>• В случае неверного отображения изображения:             <ul style="list-style-type: none"> <li>• следуйте указаниям в пункте 2 (выше) для регулировки разрешения компьютера.</li> <li>• Нажмите кнопку переключения режимов вывода. Пример: [Fn]+[F4], Compaq [Fn]+[F4], Dell [Fn]+[F8], Gateway [Fn]+[F4], IBM [Fn]+[F7], HP [Fn]+[F4], NEC [Fn]+[F3], Toshiba [Fn]+[F5]</li> </ul> </li> <li>• Если не удастся изменить разрешение или изображение на мониторе застывает, перезапустите все оборудование и проектор.</li> </ul>
4	Экран ноутбука не отображает презентацию	<ul style="list-style-type: none"> <li>• При использовании ноутбука на базе ОС Microsoft® Windows®: некоторые портативные ПК могут отключать экран в режиме использования второго дисплея. Для каждого компьютера существуют различные способы повторного включения. Подробная информация приведена в руководстве пользователя компьютера.</li> <li>• При использовании ноутбука на базе ОС Apple® Mac® OS: В меню «Настройки системы» откройте «Дисплей» и выберите «Включить видеоповтор» «Вкл».</li> </ul>
5	Нестабильное или мигающее изображение	<ul style="list-style-type: none"> <li>• Для устранения этой неполадки используйте функцию «Отслеживание». Более подробные сведения см. в разделе «Образ».</li> <li>• Измените настройки глубины цвета дисплея на компьютере.</li> </ul>
6	На изображении наблюдается вертикальная мигающая полоса	<ul style="list-style-type: none"> <li>• Для настройки используйте функцию «Частота». Более подробные сведения см. в разделе «Образ».</li> <li>• Проверьте и заново настройте режим отображения видеокарты, чтобы он был совместим с проектором.</li> </ul>
7	Изображение не сфокусировано	<ul style="list-style-type: none"> <li>• Отрегулируйте кольцо фокусировки на объективе проектора.</li> <li>• Убедитесь, что проекционный экран находится на требуемом расстоянии от 0,97 до – 2,58 м (3,18 – 8,46 фута) от проектора. Более подробную информацию см. в разделе «Достижение необходимого размера изображения посредством регулировки расстояния и масштаба».</li> </ul>

8	Изображение растянуто при отображении «широкоэкранный» DVD-фильма	<p>При воспроизведении DVD, кодированного в анаморфотном соотношении сторон или соотношении 16:9, возможно, потребуются отрегулировать приведенные ниже настройки:</p> <ul style="list-style-type: none"> <li>• При воспроизведении DVD-фильма в формате 4:3 измените формат на 4:3 в экранном меню проектора.</li> <li>• Если изображение по-прежнему вытянуто, потребуется отрегулировать соотношение сторон. Установите формат отображения на 16:9 (широкий) на DVD-проигрывателе.</li> <li>• При воспроизведении DVD-фильма в формате Letterbox(LBX) измените формат на Letterbox(LBX) в экранном меню проектора.</li> </ul>
9	Слишком большое или слишком маленькое изображение	<ul style="list-style-type: none"> <li>• Отрегулируйте изображение кольцом трансформатора, расположенным в верхней части проектора.</li> <li>• Переместите проектор ближе к экрану или дальше от экрана.</li> <li>• Нажмите кнопку «MENU» на пульте ДУ или панели управления. Перейдите к пункту «Образ» → «Формат. соотн.» и поэкспериментируйте с различными настройками.</li> </ul>
10	Края изображения наклонены	<ul style="list-style-type: none"> <li>• По возможности, измените положение проектора, чтобы он проецировал на центр экрана.</li> <li>• Регулируя настройку «Трапец. искаж.» в экранном меню, добейтесь того, чтобы стороны стали вертикальными.</li> </ul>
11	Изображение перевернуто	<ul style="list-style-type: none"> <li>• Перейдите к пункту «Образ» → «Проекционный режим» в экранном меню и измените направление проекции.</li> </ul>

## Проблемы с проектором

#	Состояние	Решение
1	Проектор не реагирует на команды органов управления	По возможности выключите проектор, затем отсоедините кабель питания и подождите, по крайней мере 30 секунд перед повторным включением питания.

## Сообщения экранного меню

#	Состояние	Текстовое напоминание
1	Сообщение	<p data-bbox="369 268 801 292">Отказ вентил. – вентилятор системы не работает.</p> <div data-bbox="360 316 921 376" style="background-color: black; color: white; padding: 5px; text-align: center;"><p data-bbox="598 323 692 339">Отказ вентил.</p><p data-bbox="495 347 790 363">Лампа вскоре автоматически выключиться.</p></div> <p data-bbox="369 395 893 459">Перегрев проектора – температура проектора превысила рекомендуемый уровень рабочей температуры, необходимо дать проектору остыть перед использованием.</p> <div data-bbox="360 483 921 544" style="background-color: black; color: white; padding: 5px; text-align: center;"><p data-bbox="572 491 714 507">Перегрев проектора.</p><p data-bbox="495 515 790 531">Лампа вскоре автоматически выключиться.</p></div>

## Список определений предупреждений и показаний индикаторов

### Показания индикаторов

Сообщение	Меню	Лампа (Светодиодный индикатор Вверх/вниз)	Температура (Светодиодный индикатор влево/вправо)	Индикатор питания	Индикатор питания
	СИНИЙ	СИНИЙ	СИНИЙ	КРАСНЫЙ	СИНИЙ
Разъем входного питания	---	Мигает с частотой 100 мс	Мигает с частотой 100 мс	Мигает с частотой 100 мс	---
Режим ожидания	---	---	---	Вкл	---
Питание включено	Вкл. в течение 1 сек., затем выкл	Вкл. в течение 1 сек., затем выкл	Вкл. в течение 1 сек., затем выкл	---	Вкл
Повторное включение лампы	---	---	---	---	Быстрое мигание
Питание выключено; режим ожидания	---	---	---	Вкл	---
Ошибка (температурный отказ)	---	---	Вкл	---	Вкл
Ошибка (вентилятор заблокирован)	---	---	Быстрое мигание	---	Вкл
Ошибка (отказ лампы)	---	Вкл	---	---	Вкл



**Примечание:** При включенном питании нажмите на любую клавишу, например, Меню/Вверх/Вниз/Влево/Вправо.

## Технические характеристики

Приведенные ниже технические характеристики могут изменяться без уведомления. Окончательные технические характеристики см. в опубликованных маркетинговых технических характеристиках Acer.

Система проецирования	DLP®
Разрешение	WXGA (1280 x 800)
Совместимость с компьютерами	IBM PC и совместимые, Apple Macintosh, iMac и стандарты VESA: SXGA, XGA, SVGA, VGA, WXGA
Формат. соотн.	Полное/4:3/16:9/L. Box
Число отображаемых цветов	16,7 миллиона цветов
Объектив проектора	Проекционные линзы YM101, fixed lens, F/2,0
Размер проекционного экрана по диагонали	30 дюймов (0,76 м) – 80 дюймов (2,03 м)
Расстояние проецирования	3,18 футов (0,97 м) – 8,46 футов (2,58 м)
Коэффициент расстояния проекции	40 дюймов на расстоянии 1,292 м (1,5:1)
Частота строчной развертки	30 к – 100 кГц
Частота кадровой развертки	50 – 120 Гц
Коррекция Трапец. искаж.	± 40 градусов
Вес	K135, K135P, K135S, L221, LK-W12: 0,43 кг (0,95 фунта) K132, L221F, LK-W12L: 0,415 кг (0,92 фунта)
Размеры (Ш x Г x В)	140 x 116 x 41 мм (5,51 x 4,57 x 1,61 дюйма)
Источник питания	100–240 В переменного тока, 50/60 Гц
Потребляемая мощность	Нормальный режим: 55 Вт ±20% при напряжении питания 110 В переменного тока (режим Яркий на полной мощности) Экономный режим: 45 Вт ±20% при напряжении 110 В переменного тока (режим Фильм с функцией энергосбережения) Режим ожидания < 0,5 Вт
Температура эксплуатации	От 5 до 40 °C (от 41 до 104 °F)
Разъемы ввода-вывода	<ul style="list-style-type: none"> <li>• Вход питания постоянного тока – 1</li> <li>• 1 слот microSD (только у моделей K135, K135P, K135S, L221, LK-W12)</li> <li>• USB – 1: для воспроизведения мультимедийных файлов (только у моделей K135, K135P, K135S, L221, LK-W12)</li> <li>• 1 порт Mini USB (только у моделей K132, L221F, LK-W12L)</li> <li>• 1 порт HDMI (MHL)</li> <li>• Универсальный вход – 1</li> </ul>



Содержимое стандартного комплекта поставки

- Кабель питания – 1
- Пульт ДУ, 1 шт.
- Батарейка (для пульта ДУ), 1 шт.
- Руководство пользователя на компакт-диске (справочник по функциям проектора), 1 шт.
- Руководство пользователя на компакт-диске (справочник по мультимедийным функциям), 1 шт. (только для моделей K135, K135P, K135S, L221, LK-W12)
- Краткое руководство (по функциям проектора), 1 шт.
- Краткое руководство (по мультимедийным функциям и беспроводной связи), 1 шт. (только для моделей K135, K135P, K135S, L221, LK-W12)
- Чехол, 1 шт.

---

\* Конструкция и технические характеристики могут изменяться без уведомления.

# Совместимые режимы

## А. Аналоговый сигнал VGA

### 1 Аналоговый сигнал VGA – ПК

Режимы	Разрешение	Частота кадров [Гц]	Частота строк [кГц]
VGA	640x480	60	31,5
	640x480	72	37,9
	640x480	75	37,5
	640x480	85	43,3
	640x480	120	61,9
SVGA	800x600	56	35,1
	800x600	60	37,9
	800x600	72	48,1
	800x600	75	46,9
	800x600	85	53,7
	800x600	120	77,4
XGA	1024x768	60	48,4
	1024x768	70	56,5
	1024x768	75	60,0
	1024x768	85	68,7
	1024x768	120	99,0
SXGA	1152x864	70	63,8
	1152x864	75	67,5
	1152x864	85	77,1
	1280x1024	60	64,0
	1280x1024	72	77,0
QuadVGA	1280x1024	75	80,0
	1280x960	60	60,0
	1280x960	75	75,2
SXGA+	1400x1050	60	65,3
PowerBook G4	640x480	60	31,4
PowerBook G4	640x480	66,6 (67)	34,9
PowerBook G4	800x600	60	37,9
PowerBook G4	1024x768	60	48,4
PowerBook G4	1152x870	75	68,7
PowerBook G4	1280x960	75	75,0
i Mac DV (G3)	1024x768	75	60,0

## 2 Аналоговый VGA – расширенная широкоэкранный синхронизация

Режимы	Разрешение	Частота кадров [Гц]	Частота строк [кГц]
WXGA	1280x768	60	47,8
	1280x768	75	60,3
	1280x768	85	68,6
	1280x720	60	44,8
	1280x800	60	49,6
	1440x900	60	59,9
WSXGA+	1680x1050	60	65,3
	1920x1080 (Уменьшенная длительность гасящего импульса)	60	66,6
	1366x768	60	47,7

## 3 Аналоговый VGA - компонентный сигнал

Режимы	Разрешение	Частота кадров [Гц]	Частота строк [кГц]
480i	720x480	59,94(29,97)	15,7
576i	720x576	50(25)	15,6
480p	720x480	59,94	31,5
576p	720x576	50	31,3
720p	1280x720	60	45,0
720p	1280x720	50	37,5
1080i	1920x1080	60 (30)	33,8
1080i	1920x1080	50 (25)	28,1
1080p	1920x1080	60	67,5
1080p	1920x1080	50	56,3

## В. Цифровой сигнал HDMI

### 1 HDMI – сигнал ПК

Режимы	Разрешение	Частота кадров [Гц]	Частота строк [кГц]
VGA	640x480	60	31,5
	640x480	72	37,9
	640x480	75	37,5
	640x480	85	43,3
	640x480	120	61,9
SVGA	800x600	56	35,1
	800x600	60	37,9
	800x600	72	48,1
	800x600	75	46,9

	800x600	85	53,7
	800x600	120	77,4
XGA	1024x768	60	48,4
	1024x768	70	56,5
	1024x768	75	60,0
	1024x768	85	68,7
	1024x768	120	99,0
SXGA	1152x864	70	63,8
	1152x864	75	67,5
	1152x864	85	77,1
	1280x1024	60	64,0
	1280x1024	72	77,0
	1280x1024	75	80,0
QuadVGA	1280x960	60	60,0
	1280x960	75	75,2
SXGA+	1400x1050	60	65,3
PowerBook G4	640x480	60	31,4
PowerBook G4	640x480	66,6 (67)	34,9
PowerBook G4	800x600	60	37,9
PowerBook G4	1024x768	60	48,4
PowerBook G4	1152x870	75	68,7
PowerBook G4	1280x960	75	75,0
i Mac DV (G3)	1024x768	75	60,0

## 2 HDMI – расширенная широкоэкранная синхронизация

Режимы	Разрешение	Частота кадров [Гц]	Частота строк [кГц]
WXGA	1280x768	60	47,8
	1280x768	75	60,3
	1280x768	85	68,6
	1280x720	60	44,8
	1280x800	60	49,6
	1440x900	60	59,9
WSXGA+	1680x1050	60	65,3
	1920x1080 (Уменьшенная длительность гасящего импульса)	60	66,6
	1366x768	60	47,7

## 3 HDMI – Видеосигнал

Режимы	Разрешение	Частота кадров [Гц]	Частота строк [кГц]
480i	720x480(1440x480)	59,94 (29,97)	15,7
576i	720x576(1440x576)	50 (25)	15,6
480p	720x480	59,94	31,5
576p	720x576	50	31,3
720p	1280x720	60	45,0
720p	1280x720	50	37,5
1080i	1920x1080	60 (30)	33,8
1080i	1920x1080	50 (25)	28,1
1080p	1920x1080	60	67,5
1080p	1920x1080	50	56,3
Пределы диапазона монитора с источником графического сигнала	Частота строчной развертки:	30~100 кГц	
	Частота кадровой развертки:	50~120 Гц	
	Макс. частота пикселей	150 МГц	

# Правила и замечания, касающиеся безопасности

## Уведомление Федеральной комиссии по связи США (ФКС)

Данное оборудование было проверено и признано соответствующим ограничениям на цифровые устройства класса В в соответствии с Частью 15 правил ФКС. Целью этих ограничений является обеспечение приемлемой защиты от помех при установке оборудования в жилых помещениях. Данное оборудование создает, использует и может излучать энергию в радиочастотном диапазоне и при нарушении указаний по установке или эксплуатации может вызывать помехи для радиосвязи.

Однако даже при соблюдении инструкций по установке нет гарантии того, что в каком-то конкретном случае не возникнут помехи. Если данный прибор вызывает помехи при приеме радио- и телевизионных сигналов, что можно проверить, выключив и включив прибор, пользователю рекомендуется попытаться устранить помехи с помощью приведенных ниже мер:

- изменить ориентацию или местоположение приемной антенны;
- увеличить расстояние между приемником и прибором;
- подключить оборудование и приемное устройство к розеткам в отдельных цепях питания.
- обратиться за помощью к продавцу или опытному специалисту по теле- и радиотехнике.

### Примечание: Экранированные кабели

Для выполнения требований правил ФКС все подключения к другим компьютерным устройствам необходимо выполнять экранированными кабелями.

### Примечание: Периферийные устройства

К данному устройству можно подсоединять только сертифицированные на соответствие ограничениям класса В периферийные устройства (устройства ввода-вывода, терминалы, принтеры и т.п.). Эксплуатация несертифицированных периферийных устройств может привести к помехам при приеме радио и телесигналов.

### Внимание!

Изменения или модификации, не одобренные в прямой форме производителем, могут лишить юридической силы полномочия пользователя, связанные с эксплуатацией устройства, предоставленные Федеральной комиссией по связи США.

### Условия эксплуатации

Данный прибор соответствует Части 15 правил ФКС. Эксплуатация допускается при соблюдении следующих двух условий: (1) данное устройство не может быть источником помех, и (2) данное устройство должно быть устойчивым к помехам, создаваемым другими приборами, включая такие помехи, которые могут стать причиной его неправильной работы.

### Примечание: Для пользователей в Канаде

Данный цифровой прибор класса В соответствует канадскому стандарту ICES-003.

## Remarque à l'intention des utilisateurs canadiens

Cet appareil numérique de la classe B est conforme à la norme NMB-003 du Canada.

## Заявление о соответствии для стран Евросоюза

Настоящим компания Acer заявляет, что данная серия проекторов соответствует основным требованиям и иным важным положениям директивы 1999/5/ЕС.

Соответствует требованиям к сертификации Российской Федерации



## Уведомление о соответствии стандартам для радиоприборов



-----  
**Примечание:** Приведенная ниже информация о соответствии стандартам относится к моделям с интерфейсом беспроводной локальной сети и (или) Bluetooth.

## Общие сведения

Данный прибор соответствует стандартам радиочастот и безопасности любой страны или региона, в котором он было рекомендован для беспроводного использования. В зависимости от конфигурации данный прибор может содержать или не содержать беспроводные радиоприборы (такие как модули беспроводной локальной сети и (или) Bluetooth).

## Канада — маломощные нелицензируемые устройства радиосвязи (RSS-210)

- a Общие сведения  
 Эксплуатация допускается при соблюдении следующих двух условий:
  1. данное устройство не будет источником помех;
  2. данное устройство должно быть устойчивым к помехам, создаваемым другими устройствами, включая такие помехи, которые могут стать причиной его неправильной работы.
- b Эксплуатация в диапазоне 2,4 ГГц  
 Во избежание взаимовлияния на радиочастотах с лицензированными службами данное устройство эксплуатируется в помещениях; для установки вне помещений требуется лицензия.

## Перечень стран использования

Данное устройство необходимо использовать строго в соответствии с нормативами и ограничениями тех стран, в которых оно эксплуатируется. Для получения дополнительной информации обратитесь в местное представительство компании в стране, где используется устройство. <http://ec.europa.eu/enterprise/rte/implem.htm>.



**Acer Incorporated**  
8F, 88, Sec. 1, Xintai 5th Rd., Xizhi  
New Taipei City 221, Taiwan

## Declaration of Conformity

We,

**Acer Incorporated**

8F, 88, Sec. 1, Xintai 5th Rd., Xizhi, New Taipei City 221, Taiwan

Contact Person: Mr. RU Jan, e-mail: ru.jan@acer.com

And,

**Acer Italy s.r.l**

Via Lepetit, 40, 20020 Lainate (MI) Italy

Tel: +39-02-939-921 ,Fax: +39-02 9399-2913

www.acer.it

Declare under our own responsibility that the product:

<b>Product:</b>	<b>Projector</b>
<b>Trade Name:</b>	<b>Acer</b>
<b>Model Number:</b>	<b>CWX1137/CWX1147 K135/K135P/K135S/K135i/L221/LK-W12/K132/K132P/L221F/ LK-W12L</b>

To which this declaration refers conforms to the relevant standard or other standardizing documents:

- EN 55022:2006/A1:2007 Class B; EN 55024:2010
- EN 61000-3-2:2006+A1:2009+A2:2009 Class A; EN61000-3-3:2008
- EN 60950-1:2006+A11:2009+A1:2010+A12:2011
- EN 50581:2012
- Regulation (EC) No. 1275/2008; EN 62301:2005

We hereby declare above product is in compliance with the essential requirements and other relevant provisions of EMC Directive 2004/108/EC, Low Voltage Directive 2006/95/EC, RoHS Directive 2011/65/EU and Directive 2009/125/EC with regard to establishing a framework for the setting of ecodesign requirements for energy-related product.

**Year to begin affixing CE marking 2013.**

**RU Jan / Sr. Manager**  
**Regulation, Acer Inc.**

**Mar, 8, 2013**  
**Date**





Acer America Corporation  
333 West San Carlos St.,  
Suite 1500  
San Jose, CA 95110  
U. S. A.  
Tel: 254-298-4000  
Fax: 254-298-4147  
www.acer.com



## Federal Communications Commission Declaration of Conformity

This device complies with Part 15 of the FCC Rules. Operation is subject to the following two conditions: (1) this device may not cause harmful interference, and (2) this device must accept any interference received, including interference that may cause undesired operation.

The following local Manufacturer / Importer is responsible for this declaration:

<b>Product:</b>	DLP Projector
<b>Model Number:</b>	CWX1137/CWX1147
<b>Machine Type:</b>	K135/K135P/K135S/K135i/L221/LK-W12/ K132/K132P/L221F/LK-W12L
<b>Name of Responsible Party:</b>	Acer America Corporation
<b>Address of Responsible Party:</b>	333 West San Carlos St. Suite 1500 San Jose, CA 95110 U. S. A.
<b>Contact Person:</b>	Acer Representative
<b>Phone No.:</b>	254-298-4000
<b>Fax No.:</b>	254-298-4147