



Electrolux



**ИНСТРУКЦИЯ
ПО ЭКСПЛУАТАЦИИ**

**ІНСТРУКЦІЯ
З ЕКСПЛУАТАЦІЇ**

EACM-HR/N3



Инструкция по эксплуатации мобильного кондиционера серии EACM-HR/N3

Мы благодарим Вас за сделанный выбор!

Вы выбрали первоклассный продукт от Electrolux, который, мы надеемся, доставит Вам много радости в будущем. Electrolux стремится предложить как можно более широкий ассортимент качественной продукции, который сможет сделать Вашу жизнь еще более удобной. Вы можете увидеть несколько примеров на обложке этой инструкции. А также получить подробную информацию на сайте www.home-comfort.ru.

Внимательно изучите данное руководство, чтобы правильно использовать Ваш новый мобильный кондиционер и наслаждаться его преимуществами. Мы гарантируем, что он сделает Вашу жизнь намного комфортнее, благодаря легкости в использовании.
Удачи!

Содержание

Общая информация	3
Указания по безопасности	3
Описание конструкции	4
Дополнительные принадлежности	4
Панель управления на корпусе прибора	5
Режимы работы	6
Функции пульта дистанционного управления	7
Монтаж	8
Техническое обслуживание	10
Консервация перед длительным хранением прибора	11
Транспортировка и хранение	11
Срок эксплуатации	11
Гарантия	12
Утилизация	12
Дата изготовления	12
Сертификация	12
Технические характеристики	13
Неисправности и способы их устранения	13
Комплектация	13
Гарантийный талон	26

Гарантийное обслуживание производится в соответствии с гарантийными обязательствами, перечисленными в гарантийном талоне.

АДРЕСА СЕРВИСНЫХ ЦЕНТРОВ ВЫ МОЖЕТЕ
НАЙТИ НА САЙТЕ ИЛИ У ВАШЕГО ДИЛЕРА.



Примечание!

В тексте данной инструкции мобильные кондиционеры воздуха могут иметь такие технические названия, как: прибор, устройство, аппарат, кондиционер и т. п.

Общая информация

Мобильный кондиционер воздуха обеспечит вам и вашей семье комфорт в доме, квартире или офисе. Кондиционер легко перемещать из комнаты в комнату, а настройка параметров выполняется в считанные минуты.

Мобильный кондиционер воздуха ELECTROLUX EACM-HR/N3 оснащен автоматическим удалением конденсата, что является преимуществом по сравнению с моделями прошлых лет.

Данный кондиционер представляет собой многофункциональный прибор для воздухообмена и обработки воздуха, способный работать в следующих режимах: кондиционирование воздуха, осушение и вентиляция. В данной инструкции представлена важная информация по правильной эксплуатации и уходу за прибором. Перед началом использования прибора внимательно ознакомьтесь с инструкцией. При правильной эксплуатации и обслуживании прибор будет бесперебойно работать долгие годы.

Указания по безопасности

- 1 Не подключайте кондиционер к неисправной розетке. Не пользуйтесь переходниками и удлинителями.
- 2 Не устанавливайте кондиционер в следующих местах:
 - вблизи открытого пламени;
 - в зонах, где возможно попадание брызг воды, масла и химически активных веществ на кондиционер;
 - в зонах воздействия прямых солнечных лучей;
 - вблизи ванных и душевых комнат или плавательных бассейнов;
- 3 Не просовывайте пальцы и другие посторонние предметы через воздуховыпускную решетку кондиционера.
- 4 Для обеспечения надежной работы компрессора не наклоняйте кондиционер.
- 5 Прежде чем приступить к чистке кондиционера, необходимо вынуть вилку из розетки.
- 6 Не ставьте нагревательные приборы рядом с розеткой.
- 7 Во избежание перегрева не закрывайте работающий кондиционер.
- 8 Не эксплуатируйте кондиционер при поврежденном кабеле электропитания. По вопросу замены поврежденного кабеля обратитесь в сервисные центры.
- 9 Используйте кондиционер строго по назначению, в соответствии с настоящим Руководством.
- 10 Устанавливайте кондиционер только на ровном основании.
- 11 Кондиционер должен всегда находиться в вертикальном положении, в том числе и во время транспортировки.
- 12 Не допускайте попадания воды на контрольную панель прибора.
- 13 Не допускайте попадания каких-либо предметов в воздуховыпускную решетку кондиционера.
- 14 Не садитесь на прибор и не ставьте на него никакие предметы.
- 15 Не пытайтесь самостоятельно починить кондиционер, обратитесь в сервисную службу.
- 16 Не тяните за сетевой шнур, не допускайте его нахождения вблизи источников тепла. Во избежание опасности перегрева сетевого шнура всегда полностью разматывайте его.
- 17 Дети, престарелые и люди с ограниченными физическими возможностями нередко забывают об опасностях, связанных с эксплуатацией электроприборов. Не разрешайте этим людям пользоваться кондиционером без надзора.

Внимание!

Несоблюдение следующих условий безопасности может привести к удару электрическим током, возгоранию или увечьям.

1. Вилка должна быть воткнута в исправную розетку с заземлением.
2. Не подключайте кондиционер к неисправной розетке. Не пользуйтесь переходниками и удлинителями.

Перед началом использования:

Выберите подходящее место установки кондиционера с удобным подходом к розетке.

Установите шланг для выброса теплого воздуха в окне с помощью оконного адаптера.

Вставьте электрический кабель в заземленную розетку сети электропитания 220-240 В; 50 Гц.

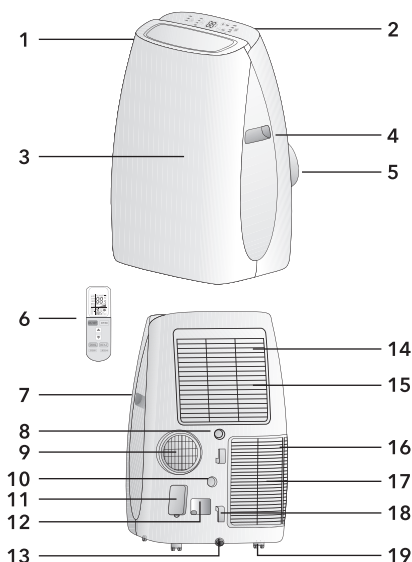

4 Electrolux

Описание конструкции

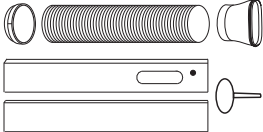

- 1 Воздуховыпускная решетка
- 2 Панель управления
- 3 Фронтальная панель
- 4 Ручки для перемещения (с обеих сторон)
- 5 Воздуховыпускная решетка
- 7 Пульт ДУ
- 7 Ручка для перемещения
- 8 Дренажное отверстие
- 9 Воздуховыпускная решетка
- 10 Среднее дренажное отверстие
- 11 Держатель для вилки
- 12 Электрический кабель
- 13 Нижнее отверстие для слива дренажа
- 14 Верхний воздушный фильтр (под решеткой)
- 15 Верхняя воздухозаборная решетка
- 16 Нижний воздушный фильтр (под решеткой)
- 17 Нижняя воздухозаборная решетка
- 18 Зацеп для наматывания провода
- 19 Колесики

Дополнительные принадлежности

Внешний вид	Наименование
	Переходник, шланг для выброса теплого воздуха адаптер для окна, оконный переходник-слайдер и заглушка
	Шланг для дренажа
	Пульт ДУ

Проверьте наличие дополнительных принадлежностей в упаковочной коробке согласно списку.

Перед применением дополнительных принадлежностей внимательно изучите инструкцию по монтажу.



Внимание!

Кондиционер оснащен автоматическим удалением конденсата. Также в кондиционере предусмотрен дополнительный слив конденсата при использовании в помещениях с высокой влажностью (бассейны, оранжереи и другие помещения с повышенной влажностью).

При повышенной влажности в помещении можно организовать слив образующегося конденсата, открыв верхнюю дренажную заглушку, присоединив дренажный шланг и опустив в любую подходящую емкость. Это обеспечит непрерывный режим работы кондиционера.

Панель управления на корпусе прибора

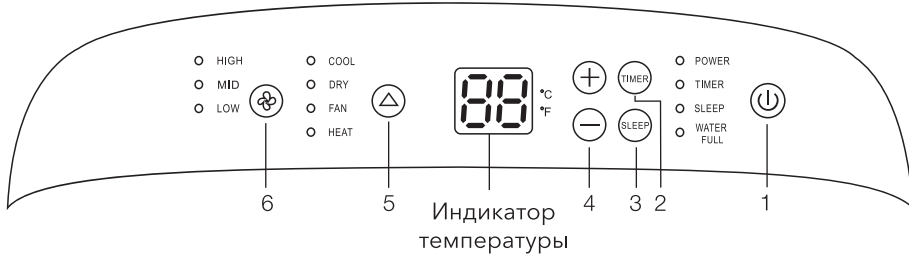

Индикатор температуры:

*в режиме охлаждения или обогрева при переключении + или - отображается выбранная температура. Через 5 секунд после выбора температуры на дисплее снова появится комнатная температура.

Кнопки:

1. **Нажмите, чтобы включить или выключить прибор.**

2. **Таймер.**

Нажмите кнопку Таймер. Индикатор работы таймера загорится на панели управления. Кнопками + / - выберите нужное количество часов:

- до включения (когда прибор находится в режиме ожидания)
- до выключения (когда прибор работает)

3. **Режим сна.**

Нажмите эту кнопку, чтобы активировать в ночной режим, который будет активен в течение 10 часов, а затем вернется к ранее выбранному режиму. В ночном режиме кондиционер работает на минимальных оборотах, обеспечивая тихую работу прибора во время Вашего отдыха.



Примечание!

Режим сна не может быть активирован в режиме вентиляции.

4. **Нажимая эти кнопки, устанавливаемая температура увеличивается или уменьшается на 1 градус С. Возможный температурный режим - от 16 до 32 градусов С.**

5. **Выбор режима**

Кнопка «Выбор режима» активирует четыре возможных режима работы устройства: Охлаждение/Осушение/Вентиляция/Обогрев

Настройки задаются при помощи кнопки «Выбор режима». Рядом с выбранным режимом загорится лампа-точка.

6. **Установка скорости вращения вентилятора**

Можно выбрать одну из трех скоростей вращения вентилятора: низкую, среднюю или высокую. Рядом с выбранной скоростью загорится лампа-индикатор.

Примечание!

1. Функция SWING - изменение работы горизонтальных жалюзи (автоматическое покачивание вверх-вниз) может быть активирована только с помощью пульта дистанционного управления. 2. Остальные функции панели управления дублируют функции пульта.

6 Electrolux

Режимы работы

HEAT. Режим обогрева

1. Нажимайте кнопку выбора режимов пока не загорится индикатор режима Обогрев;
2. Нажимайте кнопки + и - чтобы выбрать нужную температуру;
3. Нажимайте кнопку Fan (Вентиляция) чтобы выбрать скорость работы вентилятора;

COOL. Режим охлаждения

1. Нажимайте кнопку выбора режимов пока не загорится индикатор режима Охлаждение;
2. Нажимайте кнопки + и - чтобы выбрать нужную температуру;
3. Нажимайте кнопку Fan (Вентиляция) чтобы выбрать скорость работы вентилятора;

DRY. Режим осушения

1. Нажимайте кнопку выбора режимов пока не загорится индикатор режима Осушения;
2. Нажимайте кнопки + и - чтобы выбрать нужную температуру;
3. Нажимайте кнопку Fan (Вентиляция) чтобы выбрать скорость работы вентилятора;

Примечание:

в данном режиме недоступна функция выбора температуры и скорости вентилятора.

FAN. Режим вентиляции

1. Нажимайте кнопку выбора режимов пока не загорится индикатор режима вентиляции;
2. Нажимайте кнопку Fan (Вентиляция) чтобы выбрать скорость работы вентилятора;

Примечание

в данном режиме недоступна функция выбора температуры.

Функции пульта дистанционного управления

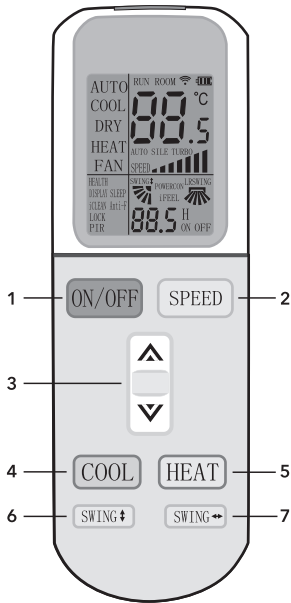

Передатчик ИК сигнала

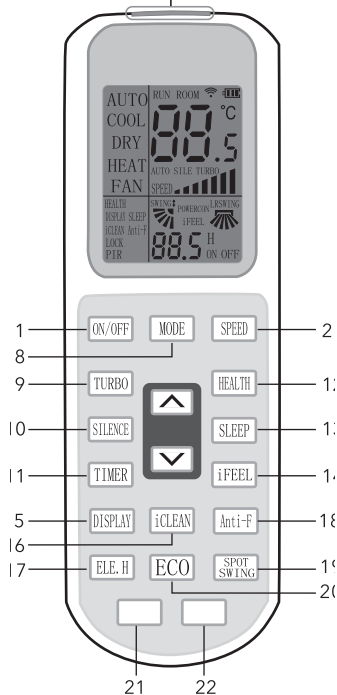

- 1 Кнопка включения/выключения кондиционера (**ON/OFF**). Нажать для включения кондиционера, повторное нажатие выключает кондиционер.
- 2 Кнопка режима вентиляции (**SPEED**). Используйте эту кнопку для изменения режимов работы вентилятора, каждое нажатие изменяет режим работы в следующем порядке: НИЗКАЯ (LOW) - СРЕДНЯЯ (MED) - ВЫСОКАЯ (HIGH).
- 3 Кнопки изменения заданных значений температуры. При нажатии на кнопку «▲» значение установленной температуры увеличивается, при нажатии на кнопку «▼» значение установленной температуры уменьшается. Шаг регулировки 0,5 °C в диапазоне от +16 до +32 °C.
- 4 Кнопка выбора режима охлаждения (**COOL**). При нажатии активируется режим охлаждения. При включении соответствующий индикатор отобразится на дисплее пульта ДУ.
- 5 Кнопка выбора режима обогрева (**HEAT**). При нажатии активируется режим обогрева. При включении, соответствующий индикатор отобразится на пульте ДУ.
- 6 Кнопка изменения работы вертикальных жалюзи (**SWING**). Внимание: функция (**SWING**) не активна для данной конфигурации (комплектации) прибора.
- 7 Кнопка изменения работы горизонтальных жалюзи (**SWING**). При нажатии активируется автоматическое покачивание горизонтальных жалюзи. При включении, соответствующий индикатор отобразится на пульте ДУ.
- 8 Кнопка выбора режима работы (**MODE**). Каждое нажатие на эту кнопку изменяет режим работы кондиционера в циклической последовательности ОХЛАЖДЕНИЕ (COOL) - ОСУШЕНИЕ (DRY) - ВЕНТИЛЯЦИЯ (FAN).
- 9 Кнопка режима максимальной мощности (**TURBO**). Используется для включения кондиционера в режим максимальной мощности охлаждения или обогрева. Функция недоступна в режимах: ОСУШЕНИЕ (DRY) - ВЕНТИЛЯЦИЯ (FAN). При включении соответствующий индикатор отобразится на дисплее пульта ДУ. Для выключения режима еще раз нажмите кнопку (TURBO).
- 10 Эта функция неактивна для данной конфигурации (комплектации) прибора.
- 11 Кнопка таймера (**TIMER**).

8 Electrolux

Нажмите кнопку «TIMER» когда кондиционер находится в режиме ожидания (включен в сеть), чтобы выбрать количество часов до автоматического включения прибора. Когда прибор работает, нажмите кнопку «TIMER», чтобы установить количество часов до автовыключения кондиционера.

12 Кнопка (HEALTH).

Эта функция неактивна для данной конфигурации (комплектации) прибора.

13 Кнопка режима сна (SLEEP).

Данная кнопка используется для включения и выключения режима сна. В режиме сна кондиционер работает на минимальной скорости вращения вентилятора. Дисплей внутреннего блока гаснет. При включении режима сна соответствующий индикатор отобразится на дисплее пульта ДУ. При работе в режиме сна кондиционер каждый час увеличивает (при режиме охлаждения) или уменьшает (при режиме обогрева) заданную температуру на 1 °С. Через 2 часа температура принимает новое значение, которое поддерживается постоянным в течение следующих 5 часов. После этого кондиционер отключается. Для выключения режима еще раз нажмите кнопку (SLEEP). Режим сна работает только в режимах АВТОМАТИЧЕСКИЙ (AUTO) - ОХЛАЖДЕНИЕ (COOL) - ВЕНТИЛЯЦИЯ (FAN).

Примечание: при работе в этом режиме не нажимайте кнопки MODE или ON/OFF – это приведет к отмене данного режима.

14 Кнопка режима (IFEEL).

Эта функция неактивна для данной конфигурации комплектации прибора.

15 Кнопка (DISPLAY)

Данная кнопка используется для отключения и включения дисплея прибора.

16 Кнопка (iCLEAN)

Эта функция не активна для данной конфигурации комплектации прибора .

17 Кнопка (ELE.H)

Эта функция неактивна для данной конфигурации (комплектации) прибора.

18 Кнопка (Anti-F)

Эта функция неактивна для данной конфигурации (комплектации) прибора.

19 Кнопка (SPOT SWING)

Эта функция неактивна для данной конфигурации (комплектации) прибора.

20 Кнопка (ECO)

Эта функция не используется в данной серии.

21 Эта функция не используется в данной серии.

22 Эта функция не используется в данной серии.



Внимание:

Если между пультом и приемником инфракрасных сигналов на приборе находятся посторонние предметы, то кондиционер не будет принимать сигналы пульта ДУ.

Не допускайте попадания на пульт жидкости.

Не оставляйте пульт в зоне воздействия высокой температуры и прямых солнечных лучей.

Попадание прямых солнечных лучей на приемник сигналов ДУ может вызвать нарушения в работе кондиционера.

Не оставляйте пульт в зоне воздействия электромагнитного излучения, генерируемого другими домашними приборами.

Монтаж

Временный монтаж кондиционера

- Выберите подходящее место установки кондиционера с удобным подходом к розетке.
- Вставьте электрический кабель в заземленную розетку сети электропитания 220-240 В; 50 Гц.
- Включите кондиционер, нажав кнопку (1).



Внимание:

для установки кондиционера выберите просторное место со свободным доступом воздуха к агрегату. Расстояние от кондиционера до стен и других предметов должно быть не менее 50 сантиметров. Не устанавливайте агрегат в помещениях с высокой влажностью воздуха. Обеспечьте свободный доступ к розетке. Монтаж электрических проводов должен быть выполнен в соответствии с Правилами Устройства Электроустановок (ПУЭ).

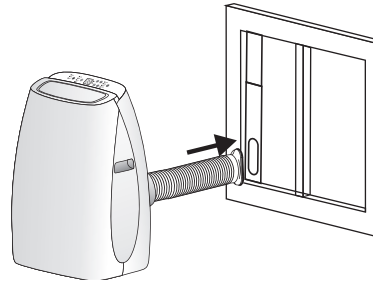
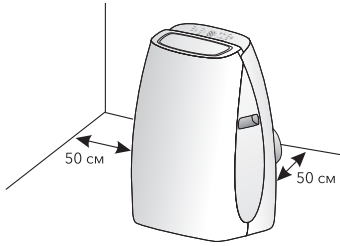

Рекомендации по установке

- Подсоедините шланг для выброса теплого воздуха к воздуховыпускной решетке.
- В режимах «ОБОГРЕВ», «ОХЛАЖДЕНИЕ» и «ОСУШЕНИЕ» необходимо подсоединять шланг для выброса теплого воздуха.
- Установите шланг для выброса теплого воздуха в корпусе на задней стенке устройства.
- Поместите кондиционер у окна или остекленной двери.
- Настройте длину шланга таким образом, чтобы он доставал до окна.
- Закрепите конец шланга в отверстии в окне.
- Убедитесь, что шлангу для выброса теплого воздуха ничего не мешает.

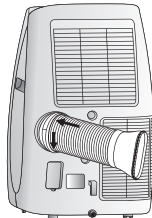
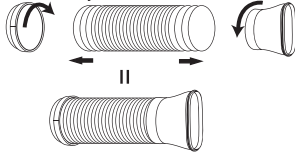

- Приоткройте окно или остекленную дверь и закрепите шланг выброса теплого воздуха.



Внимание:

шланг для выброса теплого воздуха удлинять нельзя. Это может привести к поломке кондиционера.

- В режиме осушения необходимо вставить дренажный шланг в среднее дренажное отверстие и поместить другой его конец в любую емкость для сбора жидкости.

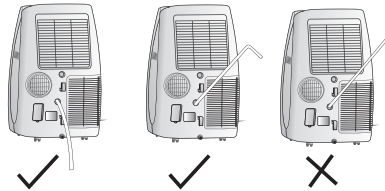

Стационарный монтаж кондиционера

- Просверлите отверстие во внешней стене или оконном стекле.
- Присоедините один конец шланга к отверстию для выброса воздуха и закрепите. Убедитесь, что шланг закреплен надежно.
- Обратите внимание на высоту и размеры отверстия, указанные на рисунке.

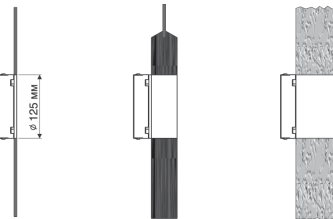

в оконном стекле

в деревянном ограждении остекленной двери

в стене: рекомендуется соответствующим образом изолировать часть стены

10 Electrolux

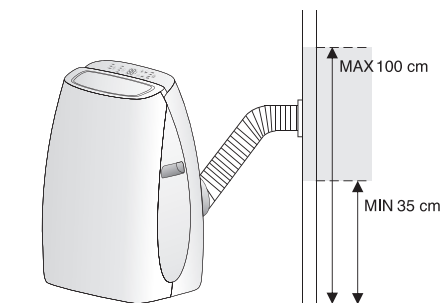
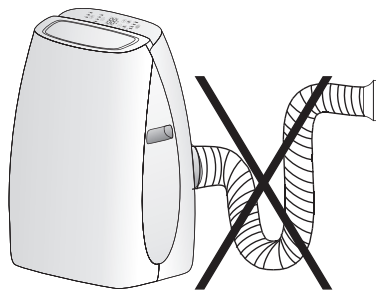
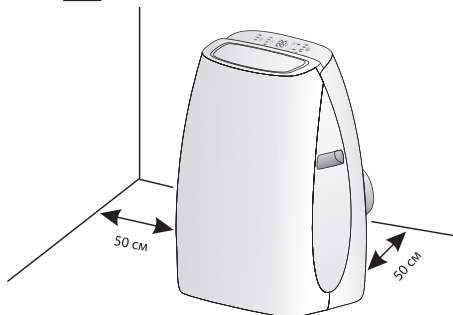



- Используя пробки и винты, установите на стену патрубок А. Убедитесь, что патрубок закреплен надежно.

А



- Вставьте второй конец шланга в патрубок А.

 **Внимание:** при стационарной установке кондиционера нужно оставлять дверь или окно слегка приоткрытой (на 1 сантиметр), чтобы обеспечить достаточную вентиляцию.

 **Внимание:** не допускайте образования на шланге изгибов, препятствующих выходу горячего воздуха, как показано на рисунке ниже. Это может привести к перегреву и автоматическому отключению кондиционера.

Техническое обслуживание



Внимание:

перед началом любых работ необходимо вынуть вилку из розетки сети электропитания.

При чистке кондиционера не пользуйтесь бензином, растворителями и другими химически активными веществами.

Во избежание поражения электрическим током не лейте воду на кондиционер из крана или шланга (см. рисунок далее).

Не эксплуатируйте кондиционер при поврежденном кабеле электропитания. По вопросу замены поврежденного кабеля обращайтесь в сервисный центр.

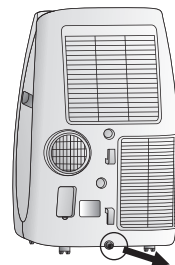
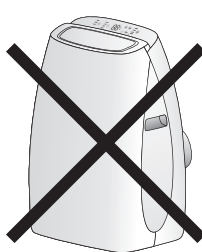
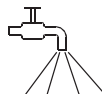

Защита от переполнения поддона для сбора конденсата.



Внимание:

в данной серии кондиционеров присутствует функция автоматического испарения конденсата. Поддон для сбора конденсата может заполниться только в том случае, если кондиционер установлен в сильно увлажненном помещении или в районах с повышенной влажностью.

Если происходит заполнение поддона для сбора конденсата, на дисплее загорается символ «P1», а индикатор Water Full (поддон заполнен) загорается на панели управления и кондиционер отключается.

- Выключите кондиционер и отсоедините его от сети электропитания.
- Переместите кондиционер в такое место, где можно слить воду непосредственно на пол (в ванную или туалетную комнату и т. п.).
- Осторожно снимите резиновую заглушку с отверстия поддона для слива конденсата.
- Слейте воду из поддона и установите на место резиновую заглушку на поддон для слива конденсата.
- Нажмите кнопку включения/выключения. Кондиционер продолжит нормальную работу.
- Переместите кондиционер на место эксплуатации. При необходимости можно организовать непрерывный отвод конденсата из поддона кондиционера.
- Выключите кондиционер и отсоедините его от сети электропитания.
- Осторожно снимите резиновую заглушку с отверстия поддона для слива конденсата.
- Подсоедините шланг для слива конденсата к отверстию поддона для слива конденсата.
- Свободный конец шланга поместите над канализационным отверстием или опустите в специально подготовленную емкость.
- Нажмите кнопку включения/выключения.

Чистка поверхности кондиционера

Для чистки корпуса кондиционера используйте мягкую влажную ткань, смоченную в чистой воде. Удалите остатки влаги сухой салфеткой.

- Чистка фильтров: чтобы прибор работал эффективно, производите

чистку воздушных фильтров каждые две недели. Откройте верхнюю и нижнюю воздухозаборные решетки и выньте фильтры. Пропылесосьте их. Если грязь осталась, помойте в теплой воде, просушите и вставьте на место.

Консервация перед длительным хранением прибора

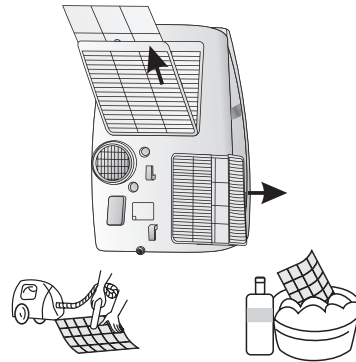

- 1 Если прибор не будет долгое время эксплуатироваться, необходимо вытащить резиновую дренажную заглушку для того, чтобы слить воду.
- 2 Включить кондиционер в режиме вентиляции на несколько часов.
- 3 Необходимо извлечь батарейки из пульта дистанционного управления.
- 4 Произвести чистку воздушного фильтра.
- 5 Отсоединить шланг от кондиционера
- 6 Аккуратно свернуть шнур электропитания.

Транспортировка и хранение

- Прибор должен храниться в упаковке изготовителя в закрытом помещении при температуре от + 4 до + 40 °С и относительной влажности до 85% при температуре 25 °С.
- Транспортирование и хранение прибора должно соответствовать указаниям манипуляционных знаков на упаковке.

Срок эксплуатации

Срок эксплуатации прибора составляет 10 лет при условии соблюдения соответствующих правил по установке и эксплуатации.

12 Electrolux

Гарантия

Гарантийное обслуживание кондиционера производится в соответствии с гарантийными обязательствами, перечисленными в гарантийном талоне.

Electrolux is a registered trademark used under license from AB Electrolux (publ.).
Электролюкс - зарегистрированная торговая марка, используемая в соответствии с Electrolux AB (публ.).
Сделано в Китае

Утилизация

По окончании срока службы кондиционер следует утилизировать. Подробную информацию по утилизации кондиционера Вы можете получить у представителя местного органа власти.

Дата изготовления

Дата изготовления указана на стикере на корпусе прибора, а также зашифрована в code-128.

Дата изготовления определяется следующим образом:

SN XXXXXXXX XXXX XXXXXXXX XXXXX

месяц и год производства

Сертификация

Товар сертифицирован на территории Таможенного союза.

Товар соответствует требованиям:
ТР ТС 004/2011 «О безопасности низковольтного оборудования»
ТР ТС 020/2011 «Электромагнитная совместимость технических средств»

Изготовитель:
SIA «Green Trace»,
LV-1004, Biekensalas iela, 21, Riga, Latvia
СИА «Грин Трейс»
ЛВ-1004, Латвия, Рига, ул. Бикенсалас, 21.

Импортер и уполномоченное изготовителем лицо в РФ:
Общество с ограниченной ответственностью
«Ай.Эр.Эм.Си.»
РФ, 119049, г. Москва, Ленинский проспект,
д. 6, стр.7, кабинет 14
Тел./факс: +7 (495) 2587485
e-mail: info@irmc.ru

Изготовитель оставляет за собой право на внесение изменений в конструкцию и характеристики прибора.

Технические характеристики

Модель	EACM-10 HR/N3	EACM-13 HR/N3
Мощность (охлаждение), BTU/h	10000	13000
Мощность (обогрев), BTU/h	9500	12500
Потребляемая мощность (охлаждение), Вт	1080	1397
Потребляемая мощность (обогрев), Вт	840	1130
Электропитание, В ~ Гц	220-240 ~ 50	220-240 ~ 50
Номинальный ток (охлаждение/обогрев), А	4,70/3,65	6,07/4,91
Скорректированный уровень шума, дБ(А)	44	44
Класс энергоэффективности	A	A
Степень защиты	IPX0	IPX0
Класс электробезопасности	I класс	I класс
Производительность по воздуху, м ³ /ч	410	410
Размеры прибора (ШxВxГ), мм	480x795x400	480x795x400
Размеры упаковки (ШxВxГ), мм	520x890x450	520x890x450
Вес нетто / брутто, кг	31 / 33,6	34 / 36,9
Хладагент (фреон)	R410A	R410A

Неисправности и способы их устранения

Неисправность	Причина	Способ устранения
1. При нажатии кнопки «  », кондиционер не включается	Мигает красным цветом линия-индикатор на корпусе кондиционера, емкость для сбора конденсата переполнена Температура воздуха в помещении ниже заданной (в режиме охлаждения)	Слейте воду через дренажную заглушку Правильно задайте температуру
2. Кондиционер недостаточно охлаждает воздух	Открыты двери или окна В помещении находится мощный источник тепла Не подсоединен или заблокирован шланг выбросного воздуха Задана слишком высокая температура воздуха в помещении Воздушный фильтр забит пылью	Закройте двери и окна Удалите, если возможно, источник тепла из помещения Подсоедините шланг выбросного воздуха и убедитесь, что он функционирует нормально Правильно задайте температуру Очистите воздушный фильтр
3. Сильный шум или вибрация	Кондиционер установлен на наклонной или неровной поверхности	Установите кондиционер на ровную горизонтальную поверхность
4. При работе кондиционера слышен шум, похожий на журчание воды	Шум возникает при движении хладагента по трубам	Это нормальное явление

Если после всех попыток устранения неполадок проблема не решена, обратитесь в авторизованный сервисный центр в вашем регионе, либо к торговому представителю.

Комплектация

Кондиционер
Комплект аксессуаров

Инструкция
Гарантийный талон

Інструкція по експлуатації
мобільного кондиціонера серії
EACM-HR/N3

Ми дякуємо Вам за зроблений вибір!

Ви вибрали першокласний продукт від Electrolux, який, ми сподіваємося, принесе Вам багато радості в майбутньому. Electrolux прагне запропонувати якомога ширший асортимент якісної продукції, яка зможе зробити Ваше життя ще більш зручним. Ви можете побачити кілька прикладів на обкладинці цієї інструкції. А також отримати детальну інформацію на сайті www.home-comfort.ru.
Уважно вивчіть цей посібник, щоб правильно використовувати Ваш новий мобільний кондиціонер і насолоджуватися його перевагами. Ми гарантуємо, що він зробить Ваше життя набагато комфортніше, завдяки легкості у використанні. Хай щастить!

Зміст

Загальна інформація	15
Правила техніки безпеки	15
Опис конструкції	16
Додаткові аксесуари	16
Панель управління на корпусі приладу	17
Режими роботи	18
Функції пульта дистанційного управління	19
Монтаж	21
Технічне обслуговування	22
Консервація перед тривалим	23
Транспортування і зберігання	24
Термін експлуатації	24
Утилізація	24
Дата виготовлення	24
Гарантія	24
Сертифікація	24
Технічні характеристики	25
Несправності і способи їх усунення	25
Комплектація	25
Гарантійний талон	26

Гарантійне обслуговування здійснюється відповідно до гарантійних зобов'язань, перерахованих в гарантійному талоні.

АДРЕСА СЕРВІСНИХ ЦЕНТРІВ ВИ МОЖЕТЕ
ЗНАЙТИ НА САЙТІ АБО У ВАШОГО ДІЛЕРА.



Примітка!

У тексті даної інструкції мобільні кондиціонери повітря можуть мати такі технічні назви, як: прилад, пристрій, апарат, кондиціонер і т. п.

Загальна інформація

Мобільний кондиціонер повітря забезпечить вам і вашій родині комфорт в будинку, квартирі або офісі. Кондиціонер легко переміщувати з кімнати в кімнату, а налаштування параметрів виконується в лічені хвилини.

Мобільний кондиціонер повітря ELECTROLUX EACM-HR/N3 оснащений автоматичним видаленням конденсату, що є перевагою в порівнянні з моделями минулих років.

Даний кондиціонер являє собою багатофункціональний прилад для повітрообміну і обробки повітря, здатний працювати в наступних режимах: кондиціонування повітря, осушення і вентиляція.

У даній інструкції представлена важлива інформація по правильній експлуатації і догляду за приладом. Перед початком використання приладу уважно ознайомтеся з інструкцією. При правильній експлуатації і обслуговуванні прилад буде безперервно працювати довгі роки.

Правила техніки безпеки

- 1** Не підключайте кондиціонер до несправної розетки. Не користуйтеся перехідниками і подовжувачами.
- 2** Не встановлюйте кондиціонер у наступних місцях:
 - поблизу відкритого полум'я;
 - в зонах, де можливе попадання бризок води, масла і хімічно активних речовин на кондиціонер;
 - в зонах впливу прямих сонячних променів;
 - поблизу ванних і душових кімнат або плавальних басейнів;
- 3** Не засовуйте пальці та інші сторонні предмети через повітряні ґрати кондиціонера.

- 4** Для забезпечення надійної роботи компресора не нахиляйте кондиціонер.
- 5** Перш ніж приступити до чищення кондиціонера, необхідно вийняти вилку з розетки.
- 6** Не ставте нагрівальні прилади поряд з розеткою.
- 7** Щоб уникнути перегріву не закривайте працюючий кондиціонер.
- 8** Не використовуйте кондиціонер при пошкодженому кабелі електроживлення. З питання заміни пошкодженого кабелю зверніться до сервісних центрів.
- 9** Використовуйте кондиціонер суворо за призначенням, в відповідності до цього Посібника.
- 10** Встановлюйте кондиціонер тільки на рівній основі.
- 11** Кондиціонер повинен завжди перебувати у вертикальному положенні, в тому числі і під час транспортування.
- 12** Не допускайте попадання води на контрольну панель приладу.
- 13** Не допускайте потрапляння будь-яких предметів в повітряні ґрати кондиціонера.
- 14** Не сідайте на прилад і не ставте на нього ніякі предмети.
- 15** Не намагайтеся самостійно полагодити кондиціонер, зверніться в сервісну службу.
- 16** Не тягніть за шнур живлення, не допускайте його знаходження поблизу джерел тепла. Щоб уникнути небезпеки перегріву мережевого шнура завжди повністю розмотуйте його.
- 17** Діти, люди похилого віку та люди з обмеженими фізичними можливостями нерідко забувають про небезпеку, пов'язану з експлуатацією електроприладів. Не дозволяйте цим людям користуватися кондиціонером без нагляду.

Увага!

Недотримання таких умов безпеки може призвести до ураження електричним струмом, пожежі або каліцтва.

1. Вилка повинна бути встроєна в справну розетку із заземленням.

2. Не підключайте кондиціонер до несправної розетки. Не користуйтеся перехідниками і подовжувачами.

Перед початком використання:

Виберіть відповідне місце установки кондиціонера зі зручним підходом до розетки.

Встановіть шланг для викиду теплого повітря в вікні за допомогою віконного адаптера.



Вставте електричний кабель в розетку мережі електроживлення 220-240 В; 50 Гц.

16 Electrolux

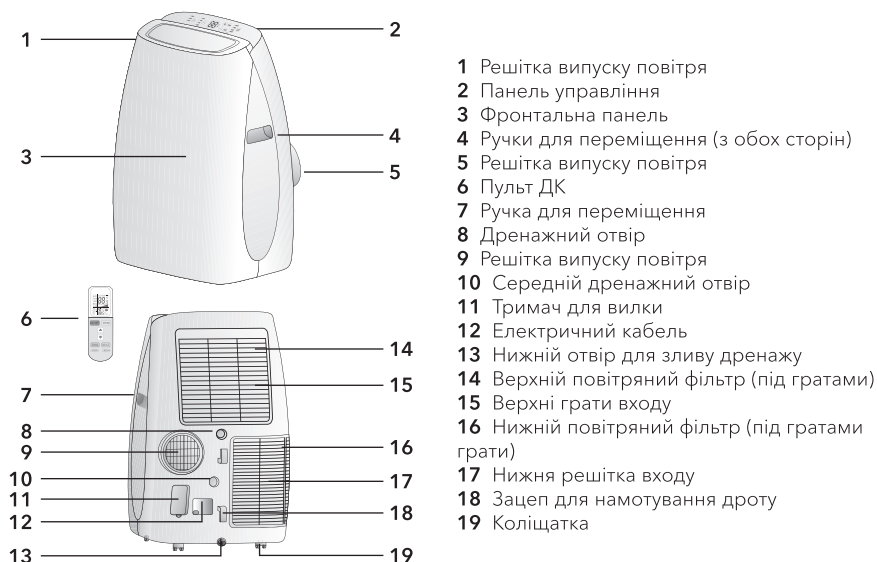
Опис конструкції

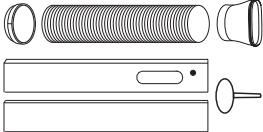

Додаткові аксесуари

Зовнішній вигляд	Найменування
	Перехідник, шланг для викиду теплого повітря адаптор для вікна, віконний перехідник-слайдер і заглушка
	Шланг для дренажу
	Пульт ДК

Перевірте наявність додаткових аксесуарів в пакувальній коробці згідно зі списком.
 Перед застосуванням допоміжних пристроїв уважно вивчіть інструкцію по монтажу.



Увага!

Кондиціонер оснащений автоматичним видаленням конденсату. Також в кондиціонері передбачений додатковий злив конденсату при використанні в приміщеннях з високою вологістю (басейни, оранжереї та інші приміщення з підвищеною вологістю).

При підвищеній вологості в приміщенні можна організувати злив конденсату, відкривши верхню дренажну заглушку, приєднавши дренажний шланг і опустивши в будь-яку відповідну ємність. Це забезпечить безперервний режим роботи кондиціонера.

Панель управління на корпусі приладу

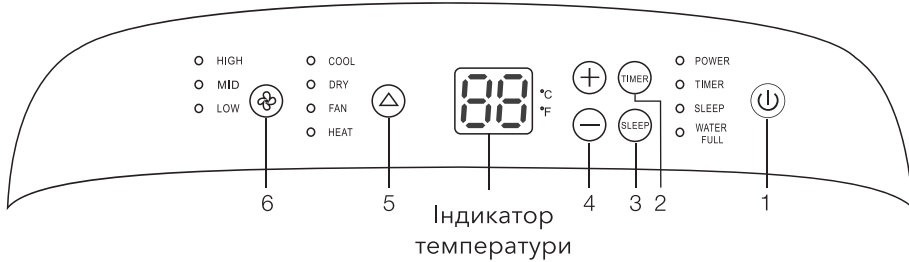

Індикатор температури:

*в режимі охолодження або обігріву при перемиканні + або - відображається вибрана температура. Через 5 секунд після вибору температури на дисплеї знову з'явиться кімнатна температура.

Кнопки:

1. Натисніть, щоб включити або вимкнути прилад.

2. Таймер.

Натисніть кнопку Таймер. Індикатор роботи таймера загориться на панелі управління. Кнопками + / - виберіть потрібну кількість годин:

- до включення (коли прилад знаходиться в режимі очікування)
- до виключення (коли прилад працює)

3. Режим сну.

Натисніть цю кнопку, щоб активувати в нічний режим, який буде активний протягом 10 годин, а потім повернеться до раніше обраного режиму. У нічному режимі кондиціонер працює на мінімальних обертах, забезпечуючи тиху роботу приладу під час Вашого відпочинку.



Примітка!

Режим сну не може бути активований в режимі вентиляції.

4. Натискаючи ці кнопки, встановлена температура збільшується або зменшується на 1 градус С. Можливий температурний режим - від 16 до 32 градусів С.

5. Вибір режиму

Кнопка «Вибір режиму» активує чотири можливих режими роботи пристрою: Охолодження / Осушення / Вентиляція / Обігрів

Налаштування задаються за допомогою кнопки «Вибір режиму». Поруч з вибраними режимом загориться лампа-крапка.

6. Установка швидкості обертання вентилятора

Можна вибрати одну з трьох швидкостей обертання вентилятора: низьку, середню або високу. Поруч з обраною швидкістю загориться лампа-індикатор.

Примітка!

1. Функція SWING - зміна роботи горизонтальних жалюзі (автоматичне погойдування вгору-вниз) може бути активована тільки за допомогою пульта дистанційного керування. 2. Решта функцій панелі управління дублюють функції пульта.

18 Electrolux

Режими роботи

HEAT. Режим обігріву

1. Натискайте кнопку вибору режимів поки не загориться індикатор режиму Обігрів;
2. За допомогою кнопок + і - щоб вибрати потрібну температуру;
3. Натискайте кнопку Fan (Вентиляція) щоб вибрати швидкість роботи вентилятора;

COOL. Режим охолодження

1. Натискайте кнопку вибору режимів поки не загориться індикатор режиму Охолодження;
2. За допомогою кнопок + і - щоб вибрати потрібну температуру;
3. Натискайте кнопку Fan (Вентиляція) щоб вибрати швидкість роботи вентилятора;

DRY. Режим осушення

1. Натискайте кнопку вибору режимів поки не загориться індикатор режиму Осушення;
2. За допомогою кнопок + і - щоб вибрати потрібну температуру;
3. Натискайте кнопку Fan (Вентиляція) щоб вибрати швидкість роботи вентилятора;

Примітка:

в даному режимі недоступна функція вибору температури і швидкості вентилятора.

FAN. Режим вентиляції

1. Натискайте кнопку вибору режимів поки не загориться індикатор режиму вентиляції;
2. Натискайте кнопку Fan (Вентиляція) щоб вибрати швидкість роботи вентилятора;

Примітка:

в даному режимі недоступна функція вибору температури.

Функції пульта дистанційного керування

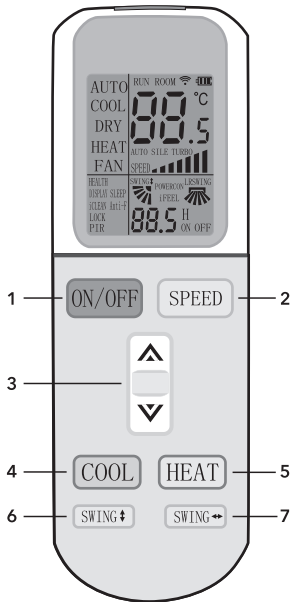

Передатчик ІК сигналу

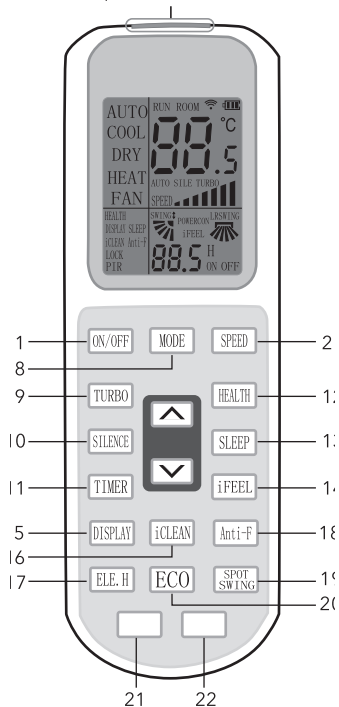

- 1 Кнопка вмикання/вимикання кондиціонера (**ON/OFF**).
Натиснути для включення кондиціонера, повторне натискання вимикає кондиціонер.
- 2 Кнопка режиму вентиляції (**SPEED**).
Використовуйте цю кнопку для зміни режимів роботи вентилятора, кожне натискання змінює режим роботи в наступному порядку: НИЗЬКА (LOW) - СЕРЕДНЯ (MED) - ВИСОКА (HIGH).
- 3 Кнопки зміни заданих значень температури.
При натисканні на кнопку «▲» значення встановленої температури збільшується, при натисканні на кнопку «▼» значення встановленої температури зменшується. Крок регулювання 0,5 °C в діапазоні від +16 до +32 °C.
- 4 Кнопка вибору режиму охолодження (**COOL**).
При натисканні активується режим охолодження. При включенні відповідний індикатор відобразиться на дисплеї пульта дистанційного керування.
- 5 Кнопка вибору режиму обігріву (**HEAT**).
При натисканні активується режим обігріву. При включенні, відповідний індикатор відобразиться на пульті ДК.
- 6 Кнопка зміни роботи вертикальних жалюзі (**SWING**). Увага: функція (**SWING**) не активна для даної конфігурації (комплектації) приладу.
- 7 Кнопка зміни роботи горизонтальних жалюзі (**SWING**).
При натисканні активується автоматичне похитування горизонтальних жалюзі. При включенні, відповідний індикатор відобразиться на пульті ДК.
- 8 Кнопка вибору режиму роботи (**MODE**).
Кожне натискання на цю кнопку змінює режим роботи кондиціонера в циклічній послідовності ОХОЛОДЖЕННЯ (COOL) - ОСУШЕННЯ (DRY) - ВЕНТИЛЯЦІЯ (FAN).
- 9 Кнопка режиму максимальної потужності (**TURBO**).
Використовується для включення кондиціонера в режим максимальної потужності охолодження або обігріву. Функція недоступна в режимах: ОСУШЕННЯ (DRY) - ВЕНТИЛЯЦІЯ (FAN). При включенні відповідний індикатор відобразиться на дисплеї пульта дистанційного керування. Для виходу з режиму ще раз натисніть кнопку (TURBO).
- 10 Ця функція неактивна для даної конфігурації (комплектації) приладу.
- 11 Кнопка таймеру (**TIMER**).

20 Electrolux

Натисніть кнопку «Timer» коли кондиціонер знаходиться в режимі очікування (включений в мережу), щоб вибрати кількість годин до автоматичного включення приладу. Коли прилад працює, натисніть кнопку «Timer», щоб встановити кількість годин до автоматичного вимкнення кондиціонера.

12 Кнопка (HEALTH).

Ця функція неактивна для даної конфігурації (комплектації) приладу.

13 Кнопка режиму сну (SLEEP).

Дана кнопка використовується для включення і виключення режиму сну. У режимі сну кондиціонер працює на мінімальній швидкості обертання вентилятора. Дисплей внутрішнього блоку гасне. При включенні режиму сну відповідний індикатор відобразиться на дисплеї пульта дистанційного керування. При роботі в режимі сну кондиціонер кожну годину збільшує (при режимі охолодження) або зменшує (при режимі обігріву) задану температуру на 1 °С. Через 2 години температура приймає нове значення, яке підтримується постійним протягом наступних 5 годин. Після цього кондиціонер відключається. Для виходу з режиму ще раз натисніть кнопку (SLEEP). Режим сну працює тільки в АВТОМАТИЧНОМУ (AUTO) - ОХОЛОДЖЕННЯ (COOL) - ВЕНТИЛЯЦІЯ (FAN).

Примітка: при роботі в цьому режимі не натискайте кнопки MODE або ON/OFF - це призведе до скасування даного режиму.

14 Кнопка режима (IFEEL).

Ця функція неактивна для даної конфігурації комплектації приладу.

15 Кнопка (DISPLAY)

Дана кнопка використовується для вмикання і вимикання дисплея приладу.

16 Кнопка (iCLEAN)

Ця функція не активна для даної конфігурації комплектації приладу .

17 Кнопка (ELE.H)

Ця функція неактивна для даної конфігурації (комплектації) приладу.

18 Кнопка (Anti-F)

Ця функція неактивна для даної конфігурації (комплектації) приладу.

19 Кнопка (SPOT SWING)

Ця функція неактивна для даної конфігурації (комплектації) приладу.

20 Кнопка (ECO)

Ця функція не використовується в даній серії.

21 Ця функція не використовується в даній серії.

22 Ця функція не використовується в даній серії.



Увага:

якщо між пультом і приймачем інфрачервоних сигналів на приладі знаходяться сторонні предмети, то кондиціонер не буде приймати сигнали пульта дистанційного керування. Не допускайте попадання на пульт рідини.

Не залишайте пульт в зоні впливу високої температури і прямих сонячних променів.

Попадання прямих сонячних променів на приймач сигналів ДК може викликати порушення в роботі кондиціонера.

Не залишайте пульт в зоні впливу електромагнітного випромінювання, що генерується іншими домашніми приладами.

Монтаж

Тимчасовий монтаж кондиціонера

- Виберіть відповідне місце установки кондиціонера зі зручним підходом до розетки.
- Вставте електричний кабель в розетку мережі електроживлення 220-240 В; 50 Гц.
- Увімкніть кондиціонер, натиснувши кнопку (1).

**Увага:**

для встановлення кондиціонера виберіть просторе місце з вільним доступом повітря до агрегату. Відстань від кондиціонера до стін і інших предметів має бути не менше 50 сантиметрів. Не встановлюйте агрегат в приміщеннях з високою вологістю повітря. Забезпечте вільний доступ до розетки.

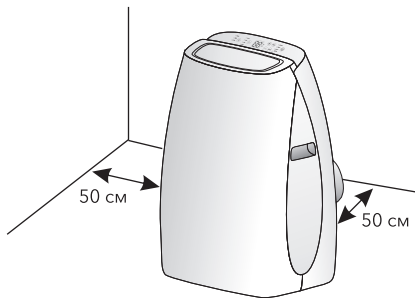
**Рекомендації по установці**

- Підключіть шланг для викиду теплого повітря до повітряної решітки.
- В режимах «Обігрів», «Охолодження» і «Осушення» необхідно приєднувати шланг для викиду теплого повітря.
- Встановіть шланг для викиду теплого повітря в корпусі на задній стінці пристрою.
- Помістіть кондиціонер біля вікна або скляних дверей.
- Налаштуйте довжину шланга таким чином, щоб він діставав до вікна.
- Зафіксуйте кінець шланга в отворі в вікні.
- Переконайтеся, що шлангу для викиду теплого повітря нічого не заважає.

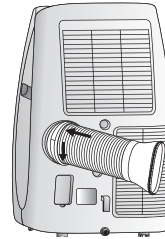
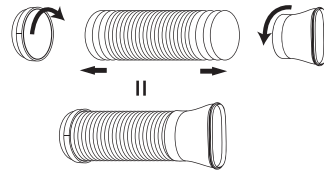

- Відкрийте вікно або скляні двері і закріпіть шланг викиду теплого повітря

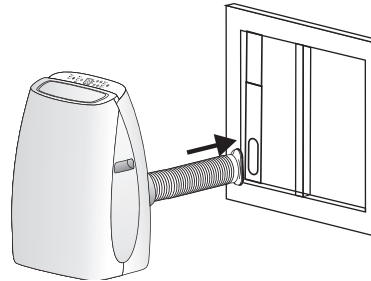
**Увага:**

шланг для викиду теплого повітря подовжувати не можна. Це може привести до пошкодження кондиціонера.

- У режимі осушення необхідно вставити дренажний шланг в середній дренажний отвір і помістити інший його кінець в будь-яку ємність для збору рідини.

Стационарний монтаж кондиціонера

- Просвердліть отвір у зовнішній стіні або віконному склі.
- Приєднайте один кінець шланга до отвору для викиду повітря і закріпіть. Переконайтеся, що шланг закріплений надійно.
- Зверніть увагу на висоту і розміри отвору, зазначені на малюнку.

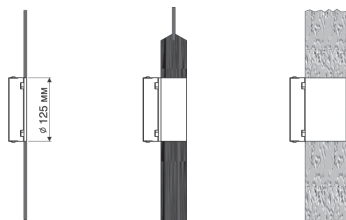

у віконному склі

в дерев'яному огороженні скляної двері

в стіні: рекомендується відповідним чином ізолювати частину стіни

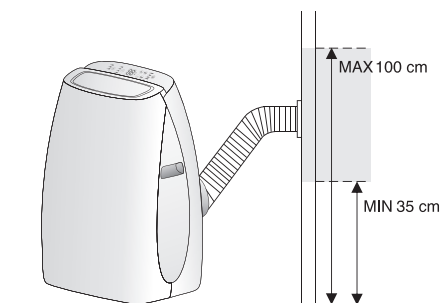
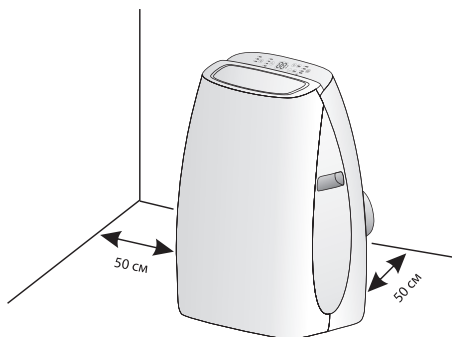

- Використовуючи пробки і гвинти, встановіть на стіну патрубок А. Переконайтеся, що патрубок закріплений надійно.



- Вставте другий кінець шланга в патрубок А.

Увага: при стаціонарній установці кондиціонера потрібно залишити двері або вікно злегка прочиненими (на 1 сантиметр), щоб забезпечити достатню вентиляцію.

Увага: не допускайте утворення на шлангу вигинів, що перешкоджають виходу гарячого повітря, як показано на малюнку нижче. Це може привести до перегріву і автоматичного відключення кондиціонера.

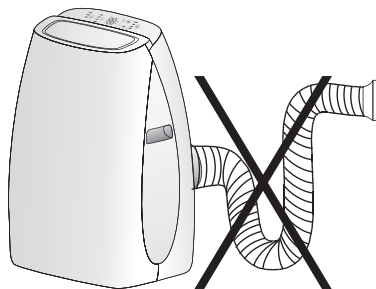

Технічне обслуговування



Увага:

перед початком будь-яких робіт необхідно вийняти вилку з розетки. При чищенні кондиціонера не користуйтеся бензином, розчинниками та іншими хімічно активними речовинами. Щоб уникнути ураження електричним струмом, не лийте воду на кондиціонер з крану або шлангу (див. малюнок далі). Не використовуйте кондиціонер при пошкодженому кабелю електроживлення. З питання заміни пошкодженого кабелю звертайтеся до сервісного центру.

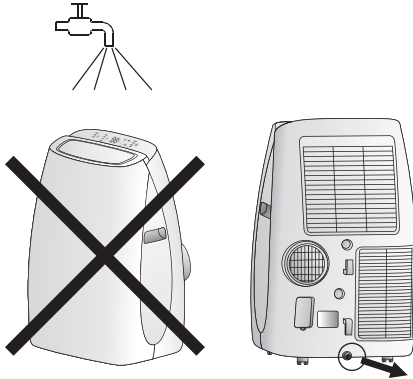

Захист від переповнення піддону для збору конденсату.



Увага:

у даній серії кондиціонерів є функція автоматичного випаровування конденсату. Піддон для збору конденсату може заповнитися тільки в тому випадку, якщо кондиціонер встановлений в сильно зволоженому приміщенні або в районах з підвищеною вологістю.

Якщо відбувається заповнення піддону для збору конденсату, на дисплеї загоряється символ «P1», а індикатор Water Full (піддон заповнений) загоряється на панелі управління і кондиціонер відключається.

- Вимкніть кондиціонер і від'єднайте його від мережі електроживлення.
- Розмістіть кондиціонер в таке місце, де можна злити воду безпосередньо на підлогу (в ванну або туалетну кімнату і т. п.).
- Обережно зніміть гумову заглушку з отвору піддону для зливу конденсату.
- Злийте воду з піддону і встановіть на місце гумову заглушку на піддон для зливу конденсату.
- Натисніть кнопку вмикання/вимикання. Кондиціонер продовжить нормальну роботу.
- Розмістіть кондиціонер на місце експлуатації. При необхідності можна організувати безперервне відведення конденсату з піддону кондиціонера.
- Вимкніть кондиціонер і від'єднайте його від мережі електроживлення.

- Обережно зніміть гумову заглушку з отвору піддону для зливу конденсату.
- Підключіть шланг для зливу конденсату до отвору піддону для зливу конденсату.
- Вільний кінець шланга помістіть над каналізаційним отвором або опустіть в спеціально підготовлену ємність.
- Натисніть кнопку вмикання/вимикання.

Чистка поверхні кондиціонера

Для чищення корпусу кондиціонера використовуйте м'яку вологу тканину, змочену в чистой воді. Видаліть залишки вологи сухою серветкою.

- Чищення фільтрів: щоб прилад працював ефективно, проводите чищення повітряних фільтрів кожні два тижні. Відкрийте верхні і нижні повітрязабірні ґрати і вийміть фільтри. Пропилососьте їх. Якщо бруд залишився, помийте в теплій воді, просушіть і вставте на місце.

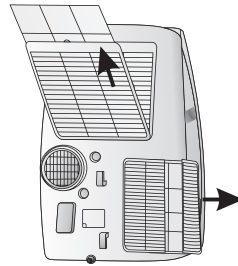

Консервація перед тривалим зберіганням приладу

- 1 Якщо прилад не буде довгий час експлуатуватися, необхідно витягнути гумову дренажну заглушку для того, щоб злити воду.
- 2 Включити кондиціонер в режимі вентиляції на кілька годин.
- 3 Необхідно вийняти батарейки з пульта дистанційного керування.
- 4 Провести чищення повітряного фільтра.
- 5 Від'єднати шланг від кондиціонера
- 6 Обережно згорніть шнур електроживлення.

Транспортування і зберігання

- Прилад повинен зберігатися в упаковці виробника в закритому приміщенні при температурі від + 4 до + 40 °С і відносній логості до 85% при температурі 25 °С.
- Транспортування і зберігання приладу повинна відповідати вказівкам маніпуляційних знаків на упаковці.

Термін експлуатації

Термін експлуатації приладу складає 10 років за умови дотримання відповідних правил по установці і експлуатації.

Утилізація

Після закінчення терміну служби кондиціонер слід утилізувати. Детальну інформацію по утилізації кондиціонера Ви можете отримати у представника місцевого органу влади.

Дата виготовлення

Дата виготовлення зашифрована в code-128. Дата виготовлення визначається наступним чином:

SN XXXXXXXX XXXX XXXXXXXX XXXXX

місяць та рік виробництва

Гарантія

Гарантійне обслуговування виконується відповідно до гарантійних зобов'язань, перелічених в гарантійному талоні.
Адреса в Інтернет: www.home-comfort.in.ua
Детальна інформація про сервісні центри, що уповноважені здійснювати ремонт і технічне обслуговування виробів, додається окремим списком та/або перебуває на сайті.
Тел. сервісного центру «Альфа-Сервіс»
(044) 451-59-02
(044) 451-52-32
(067) 442-86-33 або
0-800-50-53-17

Сертифікація

Товар сертифікований на території України, відповідає вимогам нормативних документів: ДСТУ CISPR 14-1:2004,

ДСТУ CISPR 14-2:2007,
ДСТУ IEC 61000-3-2:2004,
ДСТУ EN 61000-3-3:2004,
ДСТУ IEC 61335-2-40:2003,
За сертифікат відповідності Ви можете звернутись до продавця.
Інформація про сертифікацію продукції оновлюється щорічно. (При відсутності копії нового сертифіката в коробці, запитуйте копію у продавця).

Изготовитель:
SIA «Green Trace»,
LV-1004, Biekensalas iela, 21, Riga, Latvia
СІА «Грін Трейс»,
ЛВ-1004, Латвія, Рига, ул. Бікенсалас, 21.

Імпортер в Україні: ТОВ «Торговий дім Клімат Країни» Адреса: 08322, Київська обл., Бориспільський р-н., с. Проліски вул. Промислова, 9, офіс 4

Виготовлено в Китаї

Electrolux is a registered trademark used under license from AB Electrolux (publ).

Технічні характеристики

Модель	ЕАСМ-10 HR/N3	ЕАСМ-13 HR/N3
Потужність (охолодження), ВТУ/h	10000	13000
Потужність (обігрів), ВТУ/h	9500	12500
Споживча потужність (охолодження), Вт	1080	1397
Споживча потужність (обігрів), Вт	840	1130
Електроживлення, В ~ Гц	220-240 ~ 50	220-240 ~ 50
Номинальний струм (охолодження /обігрів), А	4,70/3,65	6,07/4,91
Скорегований рівень шуму, дБ(А)	44	44
Клас енергоефективності	A	A
Клас пиловологозахищеності	IPX0	IPX0
Захист від ураження електричним струмом	I клас	I клас
Витрати повітря, м³/год	410	410
Розміри приладу (ШxВxГ), мм	480x795x400	480x795x400
Розміри упаковки (ШxВxГ), мм	520x890x450	520x890x450
Вага нетто / брутто, кг	31 / 33,6	34 / 36,9
Холодоагент (фреон)	R410A	R410A

Несправності і способи їх усунення

Несправність	Причина	Спосіб усунення
1. При натисканні кнопки «  », кондиціонер не включається	Міготить червоним кольором лінія-індикатор на корпусі кондиціонера, ємність для збору конденсату переповнена Температура повітря в приміщенні нижче заданої (в режимі охолодження)	Злийте воду через дренажну заглишку Правильно задайте температуру
2. Кондиціонер недостатньо охолоджує повітря	Відкриті двері або вікна У приміщенні знаходиться потужне джерело тепла Не приєднаний або заблокований шланг викидного повітря Задана занадто висока температура повітря в приміщенні Повітряний фільтр забитий пилом	Закрийте двері і вікна Видаліть, якщо можливо, джерело тепла з приміщення Підключіть шланг викидного повітря і переконайтеся, що він функціонує нормально Правильно задайте температуру
3. Сильний шум або вібрація	Кондиціонер встановлений на похилій або нерівній поверхні	Встановіть кондиціонер на рівну горизонтальну поверхню
4. При роботі кондиціонера чути шум, схожий на дзюрчання води	Шум виникає при русі холодоагенту по трубах	Це нормальне явище

Якщо після всіх спроб усунення неполадок проблема не вирішена, зверніться до авторизованого сервісного центру у вашому регіоні, або до торговельного представника.

Комплектація

Кондиціонер
Комплект аксесуарів
Інструкція
Гарантійний талон

Гарантийный талон

Настоящий документ не ограничивает определенные законом права потребителей, но дополняет и уточняет оговоренные законом обязательства, предполагающие соглашение сторон либо договор.

Правильное заполнение гарантийного талона

Внимательно ознакомьтесь с гарантийным талоном и проследите, чтобы он был правильно заполнен и имел штамп Продавца. При отсутствии штампа Продавца и даты продажи (либо кассового чека с датой продажи) гарантийный срок изделия исчисляется с даты производства изделия. Для газовых котлов, кондиционеров типа сплит-система, чиллеров и фанко-лов обязательным также является указание даты пуска в эксплуатацию и штамп авторизованной организации, производившей пуск в эксплуатацию.

Запрещается вносить в Гарантийный талон какие-либо изменения, а также стирать или переписывать какие-либо указанные в нем данные.

Внешний вид и комплектность изделия

Тщательно проверьте внешний вид изделия и его комплектацию, все претензии по внешнему виду и комплектности изделия предъявляйте Продавцу при покупке изделия.

Общие правила установки (подключения) изделия

Установка (подключение) изделия допускается исключительно специалистами и организациями, имеющими лицензию на данный вид работ (изделия, работающих на газе), либо специалистами компаний, авторизованных на продажу и/или монтаж и гарантийное обслуживание соответствующего типа оборудования, имеющих лицензию на данный вид работ (водонагреватели, кондиционеры типа сплит-система). Для установки (подключения) электрических водонагревателей рекомендуем обращаться в наши сервисные центры. Продавец (изготовитель) не несет ответственности за недостатки изделия, возникшие из-за его неправильной установки (подключения).

Поздравляем Вас с приобретением техники отличного качества!

Дополнительную информацию об этом и других изделиях Вы можете получить у Продавца или по нашей информационной линии в г. Москве:

Тел: 8 (800) 500-7775 (По России звонок

бесплатный, в будние дни с 8⁰⁰ до 19⁰⁰)

E-mail: home_comfort@home-comfort.ru

Адрес для писем:

125493, г. Москва, а/я 310

Адрес в Интернет: www.home-comfort.ru

Модель	Серийный номер
Дата покупки	
Штамп продавца	
Дата пуска в эксплуатацию	
Штамп организации, производившей пуск в эксплуатацию	

Подробная информация о сервисных центрах, уполномоченных осуществлять ремонт и техническое обслуживание изделия, прилагается отдельным списком и/или находится на сайте. Производитель оставляет за собой право вносить изменения в конструкцию, комплектацию или технологию изготовления изделия, с целью улучшения его технологических характеристик.

Такие изменения вносятся в изделие без предварительного уведомления Покупателя и не влекут за собой обязательств по изменению/улучшению ранее выпущенных изделий.

Убедительно просим Вас во избежание недоумений до установки/эксплуатации изделия внимательно изучить его инструкцию по эксплуатации. Запрещается вносить в Гарантийный талон какие-либо изменения, а также стирать или переписывать какие-либо указанные в нем данные.

Срок действия гарантии

Настоящая гарантия имеет силу, если Гарантийный талон правильно/четко заполнен и в нем указаны: наименование и модель изделия, его серийные номера, дата продажи, а также имеется подпись уполномоченного лица и штамп Продавца. Для газовых котлов обязательным также является указание даты пуска в эксплуатацию и штамп авторизованной организации, производившей пуск в эксплуатацию.

Гарантия на кондиционеры, требующие специального монтажа (кроме мобильных), будет составлять 3 года, если монтаж кондиционера выполнен одной из Авторизованной Монтажной Организацией, и 1 год в случае, если монтаж кондиционера проведен неуполномоченной организацией.

Гарантийные обязательства на монтаж таких кондиционеров несет на себе монтажная организация. Гарантия на мобильные кондиционеры 2 года. Гарантийный срок на электрические конвекторы составляет 36 (тридцать шесть) месяцев со дня продажи Покупателю. Гарантийный срок на увлажнители воздуха составляет 24 (двадцать четыре) месяца со дня продажи изделия Покупателю. Гарантийный срок на маслянонаполненные радиаторы составляет 12 (двенадцать) месяцев со дня продажи изделия Покупателю. Гарантийный срок на электрорепелленторы составляет 12 (двенадцать) месяцев со дня продажи изделия Покупателю.

Гарантийный срок на изделия (водонагревательные приборы) серий EWH 3L, EWH S, EWH R, EWH Digital определяется следующим образом: на водосодержащую емкость (стальной бак) гарантийный срок на повреждение от коррозии составляет 96 (девяносто шесть) месяцев, а на остальные элементы изделия гарантийный срок составляет 24 (двадцать четыре) месяца. На изделия серий EWH Centurio, EWH Centurio H, EWH Centurio Silver, EWH Centurio Silver H, EWH Centurio Digital, EWH Centurio Digital H,

EWH Centurio Digital Silver, EWH Centurio Digital Silver H, EWH Centurio DL, EWH Centurio DL H, EWH Centurio DL Silver, EWH Centurio DL Silver H, EWH Royal, EWH Royal H, EWH Royal Silver, EWH Royal Silver H, EWH Fotobox, EWH Fotobox DL, EWH Serie O/U, EWH Interio на водосодержащую емкость (бак) гарантийный срок составляет 84 (восемьдесят четыре) месяца, а на остальные элементы изделия – 24 (двадцать четыре) месяца.

На изделия серий EWH Heatonix, EWH Heatonix Slim, EWH Heatonix DL, EWH Heatonix DL Slim, EWH AXIOmatic Slim, EWH AXIOmatic на водосодержащую емкость (бак) гарантийный срок составляет 60 (шестьдесят) месяцев, а на остальные элементы изделия – 24 (двадцать четыре) месяца. Гарантия на нагревательный элемент в моделях AXIOmatic Slim, AXIOmatic Advanced Heater Shield – инновационная технология защиты нагревательного элемента – специальное эмалевое покрытие. Гарантия на нагревательный элемент составляет 15 лет с момента продажи, при условии проведения своевременного технического обслуживания. Периодичность проведения обслуживания не реже одного раза в год. Техническое обслуживание должно в обязательном порядке состоять из проверки состояния магниевого анода (при значительном износе – анод подлежит замене), а также очистки внутренней полости бака и нагревательного элемента от известкового налета. Гарантийный срок на прочие изделия составляет 24 (двадцать четыре) месяца.

Гарантийный срок на комплектующие изделия или составные части (детали которые могут быть сняты с изделия без применения каких-либо инструментов, т.е. ящики, полки, решетки, корзины, насадки, щетки, трубки, шланги, корзинки горелок и др. подобные комплектующие) составляет 3 (три) месяца.

Гарантийный срок на новые комплектующие изделия или составные части, установленные на изделие при гарантийном или платном ремонте, либо приобретенные отдельно от изделия, составляет три месяца со дня выдачи Покупателю изделия по окончании ремонта, либо продажи последнему этих комплектующих/составных частей. Срок службы 10 лет, если не указано иное.

Действительность гарантии

Настоящая гарантия действительна только на территории РФ на изделия, купленные на территории РФ. Гарантия распространяется на производственный или конструкционный дефект изделия. Настоящая гарантия включает в себя выполнение уполномоченным сервисным центром ремонтных работ и замену дефектных деталей изделия в сервисном центре или у Покупателя (по усмотрению сервисного центра). Гарантийный ремонт изделия выполняется в срок не более 45 (сорока пяти) дней.

Настоящая гарантия не дает права на возмещение и покрытие ущерба, произошедшего в результате переделки и регулировки изделия, без предварительного письменного согласия изготовителя, с целью приведения его в соответствие с национальными или местными техническими стандартами и нормами безопасности. Также обращаем внимание Покупателя на то, что в соответствии с Жилищным Кодексом РФ Покупатель обязан согласовать монтаж купленного оборудования с эксплуатирующей организацией и компетентными органами исполнительной власти субъекта Российской Федерации. Продавец и Изготовитель не несут ответственности за любые неблагоприятные последствия, связанные с использованием Покупателем купленного изделия надлежащего качества без утвержденного плана монтажа и разрешения вышеуказанных организаций.

НАСТОЯЩАЯ ГАРАНТИЯ НЕ РАСПРОСТРАНЯЕТСЯ НА:

- периодическое обслуживание и сервисное обслуживание изделия (чистку, замену фильтров);
 - любые адаптации и изменения изделия, в т.ч. с целью усовершенствования и расширения обычной сферы его применения, которая указана в Инструкции по эксплуатации изделия, без предварительного письменного согласия изготовителя.
- ## НАСТОЯЩАЯ ГАРАНТИЯ НЕ ПРЕДОСТАВЛЯЕТСЯ В СЛУЧАЯХ:
- если бюджет полностью/частично изменен, стерт, удален или будет неразборчив серийный номер изделия;
 - использования изделия не по его прямому назначению, не в соответствии с его Инструкцией по эксплуатации, в том числе, эксплуатации изделия с перегрузкой или совместно со вспомогательным оборудованием, не рекомендуемым Продавцом (изготовителем);
 - наличия на изделии механических повреждений (сколов, трещин, и т.д.), воздействий на изделие чрезмерной влаги, химически агрессивных веществ, высоких температур, повышенной влажности/запыленности, концентрированных паров, если что-либо из перечисленного стало причиной несправности изделия;
 - ремонта/наладки/инсталляции/адаптации/пуска в эксплуатацию изделия не уполномоченными на то организациями/лицами;
 - стихийных бедствий (пожар, наводнение и т.д.) и других причин находящегося вне контроля Продавца (изготовителя) и Покупателя, которые причинили вред изделию;
 - неправильного подключения изделия к электрической, газовой или водопроводной сети, а также неисправностей (не соответствия рабочим параметрам и безопасности) электрической, газовой или водопроводной сети и прочих внешних сетей;
 - дефектов, возникших вследствие попадания внутрь изделия посторонних предметов, жидкостей, насекомых и продуктов их жизнедеятельности, и т.д.
 - неправильного хранения изделия;
 - необходимости замены расходных материалов: ламп, фильтров, элементов питания, аккумуляторов, предохранителей, а также стальных/фарфоровых/матерчатых и перемешивающих вращуных деталей и других дополнительных быстроизнашивающихся /вспомогательных (комплектующих) изделия, которые имеют собственный ограниченный период работоспособности, в связи с их естественным износом, или если такая замена предусмотрена конструкцией и не связана с разборкой изделия;
 - дефектов системы, в которой изделие использовалось как элемент этой системы.

Особые условия гарантийного обслуживания газовых проточных водонагревателей

Настоящая гарантия имеет силу только в случае пуска их в эксплуатацию системы специализированной и уполномоченной на то авторизованной организации с составлением соответствующего Акта о пуске в эксплуатацию, с обязательным указанием даты пуска и штампа организации, производившей пуск в эксплуатацию.

ВНИМАНИЕ!

В целях Вашей безопасности установка (подключение) изделий, работающих на газе, допускаются специалистами и организациями, имеющими лицензию на данный вид работ. Продавец (изготовитель) не несет ответственности за недостатки изделия, возникшие вследствие его неправильной установки (подключения), либо по причине эксплуатации в составе с магистралями водяного/газового снабжения и отвода продуктов горения, неспособных обеспечить бесперебойную работу газового проточного водонагревателя.

Особые условия гарантийного обслуживания кондиционеров

Настоящая гарантия не распространяется на недостатки работы изделия в случае, если Покупатель по своей инициативе (без учета соответствующей информации Продавца) выбрал и купил кондиционер надлежащего качества, но по своим техническим характеристикам не предназначенный для помещения, в котором он был впоследствии установлен Покупателем. **УВАЖАЕМЫЙ ПОКУПАТЕЛЬ!**

Напомним, что некавалифицированный монтаж кондиционеров может привести его к неправильной работе и как следствие к выходу изделия из строя. Монтаж данного оборудования должен производиться согласно документу СТО НОСТРОЙ 25 о «МОНТАЖЕ И ПУСКОНАЛАДКЕ ИСПАРИТЕЛЬНЫХ КОМПРЕССОРНО-КОНДЕНСАТОРНЫХ БЛОКОВ БЫТОВЫХ СИСТЕМ КОНДИЦИОНИРОВАНИЯ В ЗДАНИЯХ И СООРУЖЕНИЯХ». Гарантию на монтажные работы и связанные с ними недостатки в работе изделия несет монтажная организация. Производитель (продавец) вправе отказать в гарантии на изделие смонтированное и введенное в эксплуатацию с нарушением стандартов и инструкций.

Гарантию на кондиционеры, требующие специального монтажа (кроме мобильных), будет составлять 3 года, если монтаж кондиционера выполнен одной из Авторизованной Монтажной Организацией, и 1 год, в случае, если монтаж кондиционера проведен неуполномоченной организацией. Гарантийные обязательства на монтаж таких кондиционеров несет на себе монтажная организация.

Особые условия гарантийного обслуживания водонагревательных приборов

Настоящая гарантия не предоставляется, если неисправности в водонагревательных приборах возникли в результате: замерзания или всего лишь однократного превышения максимально допустимого давления воды, указанного на заводской табличке с характеристиками водонагревательного прибора; эксплуатации без защитных устройств или устройств не соответствующих техническим характеристикам водонагревательных приборов; использовании коррозионно-активной воды; коррозии от электрохимической реакции, несвоевременного технического обслуживания водонагревательных приборов в соответствии с инструкцией по эксплуатации (в том числе: несоблюдение установленных инструкцией периодичности и сроков проведения технического обслуживания, в объеме, указанном в инструкции).

Особые условия гарантийного обслуживания увлажнителей воздуха

В обязательном порядке при эксплуатации ультразвуковых увлажнителей воздуха следует использовать оригинальный фильтр-картридж для умягчения воды. При наличии фильтра-картриджа рекомендуется использовать водопроводную воду без предварительной обработки или очистки. Срок службы фильтра-картриджа зависит от степени жесткости используемой воды и может не прогнозируемо уменьшаться, в результате чего возможно образование белого осадка вокруг увлажнителя воздуха и на мембране самого увлажнителя воздуха (данный осадок может не удаляться и при помощи прилагаемой к увлажнителю воздуха щеткой). Для снижения вероятности возникновения такого осадка фильтр-картридж требует периодической своевременной замены. Вследствие выработки ресурса фильтров у увлажнителей воздуха может снижаться производительность выхода влаги, что требует регулярной периодической замены фильтров в соответствии с инструкцией по эксплуатации. За перечисленные в настоящем пункте последствия несоблюдения Покупателем инструкций и рекомендаций Продавец, Импортёр, Изготовитель ответственности не несут и настоящая гарантия на такие последствия не распространяется. При эксплуатации увлажнителей воздуха рекомендуется использовать только оригинальные аксессуары производителя.

Особые условия гарантийного обслуживания кондиционеров

Настоящая гарантия не распространяется на недостатки работы изделия в случае, если Покупатель по своей инициативе (без учета соответствующей информации Продавца) выбрал и купил кондиционер надлежащего качества, но по своим техническим характеристикам не предназначенный для помещения, в котором он был впоследствии установлен Покупателем. **Уважаемый Покупатель!** Напоминаем, что некавалифицированный монтаж кондиционеров может привести к его неправильной работе и, как следствие, к выходу изделия из строя. Монтаж данного оборудования должен производиться согласно документу Сто Нострой № 25 о «Монтаже и пусконаладке испарительных компрессорно-конденсаторных блоков бытовых систем кондиционирования в зданиях и сооружениях». Гарантию на монтажные работы и связанные с ними недостатки в работе изделия несет монтажная организация. Производитель (продавец) вправе отказать в гарантии на изделие, смонтированное и введенное в эксплуатацию с нарушением стандартов и инструкций.

Покупатель-потребитель предупрежден о том, что в соответствии с п.11 "Перечня непродовольственных товаров надлежащего качества, не подлежащих возврату или обмену на аналогичный товар другого размера, формы, габарита, фазона, расцветки или комплектации" Пост. Правительства РФ от 19.01.1998. №55 он не вправе требовать обмена купленного изделия в порядке ст. 25 Закона "О защите прав потребителей" и ст. 502 ГК РФ. С момента подписания Покупателем Гарантийного талона считается, что:

- Вся необходимая информация о купленном изделии и его потребительских свойствах в соответствии со ст. 10 Закона "О защите прав потребителей" предоставлена Покупателю в полном объеме;
- Покупатель получил Инструкцию по эксплуатации купленного изделия на русском языке и
- Покупатель ознакомлен и согласен с условиями гарантийного обслуживания/особенностями эксплуатации купленного изделия;
- Покупатель претензий к внешнему виду/комплектности/

..... если изделие проверялось в присутствии Покупателя написать «работе»

купленного изделия не имеет.

Покупатель:

Подпись:

Дата:

ИЗЫМАЕТСЯ МАСТЕРОМ ПРИ ОБСЛУЖИВАНИИ/ВИЛУЧАЕТСЯ МАЙСТРОМ ПРИ ОБСЛУЖИВАНИИ

ОБСЛУЖИВАНИИ

**ТАЛОН НА ГАРАНТИЙНОЕ ОБСЛУЖИВАНИЕ/
ТАЛОН НА ГАРАНТИЙНОЕ ОБСЛУЖИВАНИЕ**



Electrolux

Модель/Модель:

Серийный номер/Серийный номер:

Дата покупки/Дата покупки:

Штамп продавца/Штамп продавца:

Дата пуска в эксплуатацию/Дата пуска в эксплуатацию:

Штамп организации, производившей пуск в эксплуатацию/Штамп организации, что робила пуск в эксплуатацию:

ИЗЫМАЕТСЯ МАСТЕРОМ ПРИ ОБСЛУЖИВАНИИ/ВИЛУЧАЕТСЯ МАЙСТРОМ ПРИ ОБСЛУЖИВАНИИ

ОБСЛУЖИВАНИИ

**ТАЛОН НА ГАРАНТИЙНОЕ ОБСЛУЖИВАНИЕ/
ТАЛОН НА ГАРАНТИЙНОЕ ОБСЛУЖИВАНИЕ**



Electrolux

Модель/Модель:

Серийный номер/Серийный номер:

Дата покупки/Дата покупки:

Штамп продавца/Штамп продавца:

Дата пуска в эксплуатацию/Дата пуска в эксплуатацию:

Штамп организации, производившей пуск в эксплуатацию/Штамп организации, что робила пуск в эксплуатацию:

Гарантійний талон

Дійсний документ не обмежує визначені законом права споживачів, але доповнює й уточнює обговорені законом зобов'язання, що припускають угоду сторін або договір.

Правильне заповнення гарантійного талона

Уважно ознайомтеся з гарантійним талоном і простежте, щоб він був правильно заповнений і має штамп Продавця. При відсутності штампа Продавця і дати продажу (або касового чека з датою продажу) гарантійний термін виробу відліковується з дати виробництва виробу. Для газових котлів, колонок, спліт-систем і фенкоїлов слід також обов'язково вказувати дату (також є обов'язковим є вказування дати) введення в експлуатацію і штамп авторизованої організації, що здійснювала введення в експлуатацію.

Зовнішній вигляд і комплектність виробу

Ретельно перевірте зовнішній вигляд виробу і його комплектність, усі претензії стосовно зовнішнього вигляду і комплектності виробу пред'являйте Продавцеві при покупці виробу.

Установка (підключення) виробу

З метою Вашої безпеки установка (підключення) виробів, що працюють на газі, допускається винятково фахівцями й організаціями, що мають ліцензії на даний вид робіт. Продавець (виготовлювач) не несе відповідальності за недоліки виробу, що виникли через його неправильну установку (підключення).

Для установки (підключення) електричних водонагрівачів рекомендуємо звертатися в наші сервісні центри. Ви можете скористатися послугами будь-яких інших кваліфікованих фахівців, однак Продавець (виготовлювач) не несе відповідальності за недоліки виробу, що виникли через його неправильну установку (підключення).

Установка (підключення) кондиціонерів типу спліт-система повинна виконуватися фахівцями компанії, авторизованих на продаж і/або монтаж і гарантійне обслуговування даного типу устаткування, що мають ліцензію на даний вид робіт. Продавець (виготовлювач) не несе відповідальності за недоліки виробу, що виникли через його неправильну установку (підключення).

Додаткову інформацію про цей і інші вироби ви можете одержати в Продавця.

Модель	Серійний номер
Дата покупки	
Штамп продавця	
Дата пуску в експлуатацію	
Штамп організації, що робила пуск в експлуатацію	

Вітаємо Вас із придбанням техніки відмінної якості!

У конструкцію, комплектацію або технологію виготовлення виробу, з метою поліпшення його технологічних характеристик, можуть бути внесені зміни. Такі зміни вносяться у виріб без попереднього повідомлення Покупця і не несуть зобов'язань по зміні/поліпшенню раніше випущених виробів.

Ф.І.О. покупателя/ П.І.Б. покупця:

Адрес/Адреса:

Телефон/ Телефон:

Код заказа:

Дата ремонта/ Код замовлення:

Сервіс-центр/Сервіс-центр:

Мастер/Мастер:

Ф.І.О. покупателя/ П.І.Б. покупця:

Адрес/Адреса:

Телефон/ Телефон:

Код заказа:

Дата ремонта/ Код замовлення:

Сервіс-центр/Сервіс-центр:

Мастер/Мастер:

Переконливо просимо Вас щоб уникнути непорозумінь до установи/експлуатації виробу уважно вивчити його інструкцію з експлуатації. Забороняється вносити в Гарантійний талон будь-які зміни, а також стирати або переписувати й безпечі зазначені в ньому дані. Дійсна гарантія має силу, якщо Гарантійний талон правильно/чітко заповнений і в ньому зазначені: найменування і модель виробу, його серійні номери, дата продажу, а також є підпис уповноваженої особи і штам Продавця.

Гарантійний термін на зволожувачі повітря і на мобільні кондиціонери складає 12 (дванадцять) місяців із дня продажу виробу Покупцеві.

Гарантійний термін на виробі (водонагрівальні прилади) серій EWH SL, EWH S, EWH R, EWH Digital, EWH Slim визначається в такий спосіб: на водомістку ємність (сталевий бак) гарантійний термін на ушкодження від корозії складає 96 (дев'яносто шість) місяців, а на інші елементи виробу гарантійний термін складає 24 (двадцять чотири) місяці.

Дійсна гарантія поширюється на виробничий або конструкційний дефект виробу. Дійсна гарантія містить у собі виконання уповноваженим сервісним центром ремонтних робіт і заміну дефектних деталей виробу в сервісному центрі або в Покупця (по розсуду сервісного центра). Гарантійний ремонт виробу виконується в терміні, передбачені Законом «Про захист прав споживача».

Зазначений вище гарантійний термін поширюється тільки на виробі, що використовуються в особистих, сімейних або домашніх цілях, не зв'язаних з підприємницькою діяльністю. У випадку використання виробу в підприємницькій діяльності, його гарантійний термін складає 3 (три) місяці. Гарантійний термін на комплектуючі виробі (деталі, які можуть бути зняті з виробу без застосування яких-небудь інструментів, тобто шухляди, полочки, ґрати, кошки, насадки, щітки, трубки, шланги, коронки пальників і ін. подібні комплектуючі) складає 3 (три) місяці.

Гарантійний термін на нові комплектуючі виробі або складові частини, установлені на виріб при гарантійному або платному ремонті, або придбані окремо від виробу, складає три місяці з дня видачі Покупцеві виробу по закінченні ремонту, або продажу останньому цих комплектуючих/складових частин.

Дійсна гарантія дійсна тільки на території України на виробі, куллени на території України.

Дійсна гарантія не дає права на відшкодування і покриття збитку, що відбувся в результаті переробки і регулювання виробу, без попередньої письмової згоди виготовлювача, з метою приведення його у відповідність з національними або місцевими технічними стандартами і нормами безпеки, що діють у будь-якій іншій країні, у якій цей виріб був спочатку проданий.

Продавець і Виготовлювач знімають із себе усяку відповідальність за будь-які несприятливі наслідки, зв'язані з використанням купленого виробу без затвердженого плану монтажу і дозволу відповідних організацій.

ДІЙСНА ГАРАНТІЯ НЕ ПОШИРЮЄТЬСЯ НА:

- періодичне обслуговування і сервісне обслуговування виробу (чищення, заміну фільтрів);

- будь-які адаптації і зміни виробу, у т.ч. з метою удосконалення і розширення звичайної сфери його застосування, що зазначена в Інструкції з експлуатації виробу, без попередньої письмової згоди виготовлювача.

ДІЙСНА ГАРАНТІЯ НЕ НАДАЄТЬСЯ У ВИПАДКАХ:

- якщо буде цілком /частково змінений, стертий, вилучений або буде нерозбірливий серійний номер виробу;

- використання виробу не по його прямому призначенню, не відповідно до його Інструкції по експлуатації, у тому числі, експлуатації виробу з переваженням або спільно з допоміжним устаткуванням, Продавцем, що не рекомендується, (виготовлювачем);

- наявності на виробі механічних ушкоджень (сколовши, тріщин, і т.д.), впливів на виріб надмірної сили, хімічно агресивних речовин, високих температур, підвищеної вологості/запильності, концентрованих парів, якщо що-небудь з перерахованого стало причиною несправності виробу ;

- ремонту/налагодження/інсталяції/адаптації/ пуску в експлуатацію виробу не уповноваженими на те організаціями/ особами;

- стихійних лих (пожежа, повінь і т.д.) і інших причин, що знаходяться поза контролем Продавця (виготовлювача) і

Покупця, що заподіяли шкоди виробові;

- неправильного підключення виробу до електричної, газової або водогіної мережі, а також несправностей (невідповідності робочим параметрам і безпечі) електричної, газової або водогіної мережі й інших зовнішніх мереж;

- дефектів, що виникли внаслідок влучення усередину виробу сторонніх предметів, рідин, комах і продуктів їхньої життєдіяльності, і т.д.

- неправильного збереження виробу;

- необхідності заміни ламп, фільтрів, елементів живлення, акумуляторів, запобіжників, а також скляних/порцелянових/ матер'яних і переміщуваних вручну деталей і інших додаткових деталей, що швидко зношуються, та змінних деталей (комплектуючих) виробу, що мають власний обмежений період працездатності, у зв'язку з їх природним зносом, або якщо така заміна передбачена конструкцією і не зв'язана з розбиранням виробу;

- дефектів системи, у якій виріб використовувався як елемент цієї системи.

Особливі умови гарантійного обслуговування водонагрівальних приладів

Дійсна гарантія не надається, якщо несправності у водонагрівальних приладах виникли в результаті: замерзання або всього лише однократного перевищення максимально допустимого тиску води, зазначеного на заводській таблиці з характеристиками водонагрівального приладу ; експлуатації без захисних пристроїв або пристроїв, що не відповідають технічним характеристикам водонагрівальних приладів ; використання корозійно-активної води, не призначеної для пиття; корозії від електрохімічної реакції, несвоєчасного технічного обслуговування водонагрівальних приладів відповідно до інструкції по експлуатації (наприклад: недотримання встановлених інструкцією термінів по заміні магнієвого анода і т.д.).

Особливі умови гарантійного обслуговування зволожувачів повітря

В обов'язковому порядку при експлуатації ультразвукових зволожувачів повітря необхідно використовувати оригінальний фільтр-картридж для зменшення води. Рекомендуються використовувати дистильовану або попередньо очищену воду. Термін служби фільтра-картриджа залежить від ступеня твердості використаної води і може не прогнозовано зменшуватися, в результаті чого можливе утворення білого осаду навколо зволожувача повітря і на мембрані самого зволожувача повітря (данний осад може не віддалятися і за допомогою прикладеної до зволожувача повітря щіткою). Для зниження ймовірності виникнення такого осаду фільтр-картридж вимагає періодичної своєчасної заміни. Внаслідок вироблення ресурсу фільтрів в зволожувачі повітря може знижуватися продуктивність виходу вологи, що вимагає регулярної періодичної заміни фільтрів відповідно до інструкції по експлуатації. За перерахованих в дійсному пункті несправності зволожувачів повітря і виниклий у зв'язку з такими несправностями який-небудь збиток у Покупця і третіх осіб Продавець, Імпортер, Виготовлювач відповідальності не несуть і дійсна гарантія на такі несправності зволожувачів повітря не поширюється. При експлуатації зволожувачів повітря рекомендується використовувати тільки оригінальні аксесуари виробника.

З моменту підписання Покупцем Гарантійного талона вважається, що:

- Уся необхідна інформація про куллений виріб і його споживчі властивості у відповідності зі ст. 15 Закону «Про захист прав споживачів» надана Покупцеві в повному обсязі;

- Покупець одержав Інструкцію з експлуатації купленого виробу російською та мовою;

- Покупець ознайомлений і згодний з умовами гарантійного обслуговування/особливостями експлуатації купленого виробу;

- Покупець претензій до зовнішнього вигляду/комплектності купленого товару не має.

якщо виріб перевірявся в присутності Покупця написати «роботи»

Покупець:

Підпис:

Дата:





сплит-системы



мобильные кондиционеры



маслонаполненные радиаторы



накопительные водонагреватели



проточные водонагреватели



газовые колонки



электрические камины



конвекторы-трансформеры



тепловентиляторы



сушилки для рук



увлажнители



мойки воздуха

В тексте и цифровых обозначениях инструкции могут быть допущены технические ошибки и опечатки. Изменения технических характеристик и ассортимента могут быть произведены без предварительного уведомления.

У тексті та цифрових позначеннях інструкції можуть бути допущені технічні помилки і друкарські помилки. Зміни технічних характеристик та асортименту можуть бути змінені без попереднього повідомлення.

Electrolux is a registered trademark used under license from AB Electrolux (publ).

Електролюкс – зарегистрированная торговая марка, используемая в соответствии с лицензией Electrolux AB (публ.).

www.home-comfort.ru
www.home-comfort.in.ua
www.electrolux.ru



104



IPX0

