



- da** Brugsanvisning Robotstøvsuger
- no** Bruksanvisning Robotstøvsuger
- sv** Bruksanvisning Robotdammsugare
- fi** Käyttöohje robotti-imuri
- ru** Инструкция по эксплуатации и гарантия качества
Робот-пылесос (RU, UA, KZ)

SJQL0

HS17

da	5
no	32
sv	59
fi	87
ru	114

Råd om sikkerhed og advarsler	5
Beskrivelse af robotstøvsuger	10
Miljøbeskyttelse	12
Robotstøvsugerens funktion og egenskaber	13
Medfølgende tilbehør	13
Inden brug	13
Sidebørster sættes på	13
Beskyttelsesfolier fjernes	13
Batterier sættes i fjernbetjeningen	13
Robotstøvsuger tændes	13
Basisstation tilsluttes	13
Batteri oplades	14
Klokkeslæt indstilles	14
Støvsugningsområde afgrænses	15
Brug	15
Tænd/Sluk	15
Rengøring startes.....	15
Rengøring startet fra basisstationen afsluttes	15
Rengøring startet frit i rummet afsluttes	15
Manuelt styret rengøring	16
Rengøring afbrydes.....	16
Manuel navigering (uden rengøring).....	16
Aktivering af basisstationen	16
Rengøring afsluttes manuelt	16
Rengøringsmodi.....	16
Rengøringsmodus vælges	17
Timer indstilles	17
Timer deaktiveres.....	18
Akustiske signaler deaktiveres.....	19
Maks. overkøringshøjde reduceres.....	19
Vedligeholdelse	19
Hvor kan tilbehør købes?	19
Hvilket tilbehør er rigtigt?	19
Støvboks tømmes	19
Støvboks rengøres	20
Udblæsningsluftfilter udskiftes	20
Børstevalse rengøres	20

da - Indhold

Sidebørster rengøres	21
Støvboksens tætningslæbe rengøres	22
Støvboksens tætningslæbe udskiftes	22
Forreste hjul rengøres	22
Sensorer rengøres.....	22
Batterier i fjernbetjeningen udskiftes	23
Batteri udskiftes	23
Opbevaring	23
Rengøring	23
Småfejl udbedres	24
Fejlmeldinger	27
Miele Teknisk Service	28
Garantibetingelser	28
Ophavsrettigheder og licenser	29

Denne robotstøvsuger overholder de foreskrevne sikkerhedsbestemmelser. U hensigtsmæssig brug kan dog medføre skader på personer og ting.

Læs venligst brugsanvisningen, inden robotstøvsugeren tages i brug. Den giver vigtige oplysninger om sikkerhed, brug og vedligeholdelse af robotstøvsugeren. Derved undgås skader på både personer og robotstøvsuger.

Gem venligst brugsanvisningen, og giv den videre til en eventuel senere ejer af robotstøvsugeren.

Retningslinjer vedrørende brugen

- ▶ Denne robotstøvsuger er beregnet til støvsugning af gulve i private husholdninger eller på lignende steder.
- ▶ Denne robotstøvsuger er ikke beregnet til udendørs brug.
- ▶ Anvend kun robotstøvsugeren til støvsugning af tørt snavs. Anden anvendelse eller eventuel ombygning/ændring af støvsugeren sker på egen risiko og kan muligvis være farlig.
- ▶ Personer, der på grund af begrænsninger i fysisk eller psykisk formåen eller på grund af manglende erfaring eller uvidenhed ikke er i stand til at betjene robotstøvsugeren sikkert, må ikke anvende den uden opsyn eller vejledning fra en ansvarlig person.

Børn i huset

- ▶ Børn under 8 år skal holdes væk fra robotstøvsugeren, medmindre der holdes konstant opsyn med dem.
- ▶ Børn på 8 år eller derover må kun bruge robotstøvsugeren uden opsyn, hvis de er informeret om dens funktioner, så de kan betjene den korrekt, og hvis de forstår de farer, der kan opstå ved forkert betjening.
- ▶ Børn må ikke rengøre eller vedligeholde robotstøvsugeren uden opsyn.

da - Råd om sikkerhed og advarsler

- ▶ Hold altid øje med børn, der opholder sig i nærheden af robotstøvsugeren. Lad dem aldrig lege med robotstøvsugeren.
- ▶ Robotstøvsugerens batteri og batterierne i fjernbetjeningen må ikke komme i børnehænder.

Teknisk sikkerhed

- ▶ Robotstøvsugeren drives af et 14,8 V batteri.



Robotstøvsugeren er et produkt i beskyttelsesklasse III. Produkt, hvor beskyttelse mod elektrisk stød er sikret ved tilslutning til sikkerhedslavspænding, og i hvilket der ikke dannes spændinger, der er højere end sikkerhedslavspændingen.

- ▶ Kontroller robotstøvsugeren og de medleverede dele for synlige skader før brug. Tag aldrig beskadigede dele i brug.
- ▶ Kontroller, at tilslutningsforholdene i huset stemmer overens med angivelserne på typeskiltet på robotstøvsugeren og ladestationen (netspænding og frekvens). Disse data skal stemme overens.
- ▶ Sikringen skal være 16 A eller 10 A.
- ▶ Pålidelig og sikker drift af robotstøvsugeren er kun sikret, når ladestationen er tilsluttet et offentligt elnet.
- ▶ Reparation inden garantiens udløb bør kun foretages af Miele Teknisk Service, da eventuelle efterfølgende skader ellers ikke er omfattet af Mieles garanti.
- ▶ Reparation bør kun udføres af Miele Teknisk Service. Reparation foretaget af ukyndige kan medføre betydelig fare for brugeren.
- ▶ Sørg for, at netledningen ikke beskadiges, bøjes eller vrides. Stil aldrig tunge genstande på den.
- ▶ Lad ikke robotstøvsugeren køre over netledninger eller andre ledninger.

- ▶ Sluk robotstøvsugeren før hver rengøring/vedligeholdelse. Afbryderkontakten **OFF** sidder på siden af robotstøvsugeren. Sluk den ligeledes i tilfælde af unormal funktion.
- ▶ Anvend kun de medleverede dele (netledning, strømforsyning og basisstation), når batteriet skal oplades.
- ▶ Batterier kan blive utætte. Undgå øjen- og hudkontakt med den ætsende væske. Skyl med vand i tilfælde af øjen- eller hudkontakt, og søg lægehjælp.
- ▶ Klæb ikke mærkater på den infrarøde sender på basisstationen, og stil ikke genstande foran den.
- ▶ Dæk ikke robotstøvsugerens sensorer og kameraet i displayet til.
- ▶ Robotstøvsugeren og de medleverede dele må aldrig komme i vand. Rengør alle dele uden vand eller med en let fugtig klud.

Den daglige brug

- ▶ Anvend aldrig robotstøvsugeren uden udblæsningsluftfilter.
- ▶ Fjern alle skrøbelige og lette genstande fra gulvet, og sørg for, at robotstøvsugeren ikke kan sætte sig fast i snore, gardiner, frynser o.l.
- ▶ Husdyr skal holdes væk fra robotstøvsugeren. Lad heller ikke husdyr stå eller sidde på robotstøvsugeren.
- ▶ Brug aldrig robotstøvsugeren til brændende eller glødende genstande, fx cigaretter og aske eller kul, der tilsyneladende er gået ud. Anvend den ikke i nærheden af åbne kaminer/pejse.
- ▶ Brug aldrig robotstøvsugeren til at støvsuge væske eller fugtigt snavs op. Rensede og vaskede små tæpper og væg til væg-tæpper skal være helt tørre, før de støvsuges.
- ▶ Brug aldrig robotstøvsugeren til tonerstøv. Toner fra fx printere og kopimaskiner kan være elektrisk ledende.

da - Råd om sikkerhed og advarsler

▶ Brug ikke robotstøvsugerens til letantændelige eller eksplosive stoffer eller gasser og ikke på steder, hvor sådanne stoffer opbevares.

▶ Sørg for, at langt hår og løst tøj ikke kommer i nærheden af børstevalsen eller andre af robotstøvsugerens bevægelige dele.

Håndtering af robotstøvsugerens batteri og batterierne i fjernbetjeningen

▶ Robotstøvsugerens batteri må ikke falde ned eller kastes. Et batteri, der er faldet ned eller blevet beskadiget, må af sikkerhedsmæssige grunde ikke længere anvendes.

▶ Batterierne må ikke komme i kontakt med åben ild eller andre varmekilder. Batterierne må ikke opvarmes eller udsættes for direkte solstråling.

▶ Robotstøvsugerens batteri må ikke skilles ad.

▶ Batterierne må ikke kortsluttes; sørg for, at der ikke dannes en lus mellem kontakterne, hverken med vilje eller ved en fejltagelse.

▶ Sørg for, at batterierne ikke kommer i berøring med væsker.

▶ Fortsæt under ingen omstændigheder med at bruge robotstøvsugerens batteri, hvis der kommer en usædvanlig lugt fra det, der trænger væske ud, det opvarmes kraftigt eller misfarves eller deformeres. Kasser det da straks.

▶ Batterierne i fjernbetjeningen må aldrig oplades.

▶ Bortskaffelse af batterierne: Isoler metalliske kontakter inden bortskaffelsen for at undgå kortslutninger. Tag robotstøvsugerens batteri og batterierne i fjernbetjeningen ud. Bortskaf batterierne via det offentlige indsamlingssystem. Smid ikke batterierne ud sammen med husholdningsaffald.

Tilbehør

▶ Brug kun tilbehør med det originale Miele-logo. Kun ved brug af originale dele kan producenten garantere for sikkerheden.

da - Råd om sikkerhed og advarsler

Miele kan ikke gøres ansvarlig for skader, der måtte opstå som følge af forkert anvendelse, fejlbetjening eller tilsidesættelse af ovennævnte råd om sikkerhed og advarsler.

da - Beskrivelse af robotstøvsugeren

Illustrationerne A, B og C til dette afsnit findes på folde-ud-sider sidst i denne brugsanvisning.

A - Robotstøvsuger og basisstation

Robotstøvsugerens overside

- ① Kamera
- ② Display
- ③ Sensorer (beskyttelse mod kollision)
- ④ Beskyttelse mod påstødning
- ⑤ Kontakt Tænd/Sluk (**ON/OFF**)
- ⑥ Bøsning til strømforsyning
- ⑦ Støvboks
- ⑧ Låseknop til åbning af støvboks

Robotstøvsugerens underside

- ⑨ Sidebørster
- ⑩ Batterirum
- ⑪ Forreste hjul
- ⑫ Sensorer (beskyttelse mod styrt)
- ⑬ Opladekontakter
- ⑭ Drivhjul
- ⑮ Typeskilt
- ⑯ Holder til børstevalse
- ⑰ Børstevalse
- ⑱ Tætningslæbe på støvboks

Basisstation

- ① Opbevaringsrum til strømforsyning
- ② Bøsning til strømforsyning (ikke synlig på illustrationen)
- ③ Infrarød sender
- ④ Opladekontakter

- ⑤ Opbevaringsrum til rengøringsbørste
- ⑥ Kontaktindikator

B og C - Fjernbetjening og display

B - Fjernbetjening

- ① Tast Start/Pause (▶ ||)
- ② Tast **Timer**
- ③ Tast rengøringsmodus **Spot**
- ④ Tast rengøringsmodus **Corner**
- ⑤ Tast **Base**
- ⑥ Bekræftelsestast **OK** med retningstaster rundt om
- ⑦ Tast rengøringsmodus **Turbo**
- ⑧ Tast standard-rengøringsmodus **Auto**
- ⑨ Tast **Clock**
- ⑩ Tast **Power**
- ⑪ Dæksel på batterirum

C - Display

- ① Kamera
- ② Indikator for opladningstilstand
- ③ Tidsdisplay
- ④ Indikator for rengøringsmodus Spot
- ⑤ Indikator for rengøringsmodus Corner
- ⑥ Sensorfelt til valg af rengøringsmodus
- ⑦ Sensorfelt Start/Pause
- ⑧ Indikator for rengøringsmodus Turbo
- ⑨ Indikator for standard-rengøringsmodus Auto
- ⑩ Timerindikator

da - Miljøbeskyttelse

Bortskaffelse af emballagen

Emballagen beskytter robotstøvsugeren mod transportskader. Emballagematerialerne er valgt ud fra miljø- og affaldstekniske hensyn og kan således genbruges.

Genbrug af emballage sparer råstoffer og mindsker affaldsproblemerne.

Bortskaffelse af et gammelt produkt

Gamle elektriske og elektroniske produkter indeholder stadig værdifulde materialer. De indeholder imidlertid også skadelige stoffer, som er nødvendige for deres funktion og sikkerhed. Hvis disse bortskaffes sammen med husholdningsaffaldet eller behandles forkert, kan det skade den menneskelige sundhed og miljøet. Bortskaf derfor ikke det gamle produkt med husholdningsaffaldet.

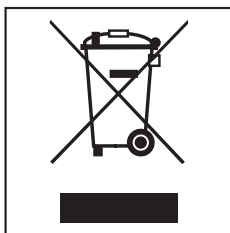

Aflever i stedet for den gamle støvsuger på nærmeste opsamlingssted eller den lokale genbrugsstation, så delene kan blive genanvendt.

Lithium-ion-batteriet sidder i batterirummet på undersiden af robotstøvsugeren. Tag batterierne ud af robotstøvsugeren og af fjernbetjeningen. Bortskaf batterierne via det offentlige indsamlingssystem.

Sørg for, at det gamle produkt opbevares utilgængeligt for børn, indtil det bortskaffes.

Robotstøvsugerens funktion og egenskaber

Robotstøvsugeren er velegnet til den daglige støvsugning af kortluvede tæpper, væg til væg-tæpper og hårde gulve.

Først og fremmest bør rengørings- og plejeanvisningerne fra producenten af gulvbelægningen overholdes.

Robotstøvsugeren er udstyret med et kamera og diverse sensorer. Under støvsugningen registreres en plan over rummet og de genstande, der er i rummet. Hermed beregner robotstøvsugeren en effektiv rengøringsplan for de flader, den selv rengør.

Medfølgende tilbehør

- 2 sidebørster
- 2 ekstra udblæsningsluftfiltre
- Fjernbetjening / 2 batterier
- Basisstation, inkl. rengøringsbørste
- Strømforsyning med stik
- Netledning med netstik
- Magnetbånd

Inden brug

Illustrationerne 1 - 13 i dette afsnit findes på den sidste folde-ud-side sidst i denne brugsanvisning.

Sidebørster sættes på (ill. 01)

- Læg robotstøvsugeren med undersiden opad på en lige, ren flade.

Løft ikke robotstøvsugeren i området omkring støvboksen, da denne kan løse sig.

- Tryk de to medfølgende sidebørster præcist og kraftigt på de dertil beregnede tappe. Sørg for, at markeringerne **L** og **R** stemmer overens.

Beskyttelsesfolier fjernes (ill. 02)

- Fjern beskyttelsesfolien fra basisstationen og fra robotstøvsugerens overside.

Batterier sættes i fjernbetjeningen (ill. 03)

- Tag dækslet af batterirummet.
- Sæt de to medfølgende batterier i. Sørg for, at polerne vender rigtigt.

Robotstøvsugeren tændes (ill. 04)

- Tryk på tasten **ON** på siden af robotstøvsugeren.

I displayet lyser indikatorerne for opladningstilstand og standard-rengøringsmodus Auto.

Efter ca. 60 sekunder skifter robotstøvsugeren til standby; indikatoren for opladningstilstand lyser stadig.

Robotstøvsugeren kan aktiveres igen ved tryk på en vilkårlig tast på fjernbetjeningen eller på et af de to sensorfelter i displayet.

Basisstation tilsluttes (ill. 05 - 09)

- Åbn opbevaringsrummet på bagsiden af basisstationen (ill. 05).
- Sæt den medfølgende strømforsynings stik ind i bøsningen øverst i opbevaringsrummet (ill. 06).

- Sæt den medfølgende netledning ind i strømforsyningen, og sæt netstikket i stikkontakten (ill. 07).

Kontaktindikatoren på basisstationen lyser rødt.

- Anbring strømforsyningen i basisstationens opbevaringsrum, og før netledningen igennem åbningen (ill. 08).
- Stil basisstationen på et lige underlag op ad en fri væg. Sørg for, at der er en barrierefri afstand på min. 1,5 m fortil og min. 0,5 m til højre og venstre (ill. 09).

Batteri oplades (ill. 10)

Batteriet er ikke helt opladet ved levering. Det skal oplades helt inden første ibrugtagning.

Batteriet kan også oplades, mens robotstøvsugeren er slukket (kontakt **OFF**); i så fald vil indikatorerne dog ikke lyse.

- Anbring robotstøvsugeren på den tilsluttede basisstation. Sørg for, at den er placeret rigtigt på ladekontakterne.

Løft ikke robotstøvsugeren i området omkring støvboksen, da denne kan løsne sig.

Kontaktindikatoren på basisstationen slukker, så snart robotstøvsugeren er anbragt rigtigt. Batteriet oplades, og indikatoren for opladningstilstand blinker i displayet.

Opladningsprocessen varer op til 120 minutter; den er afsluttet, når indikatoren for opladningstilstand lyser grønt i displayet. Derefter kan der støvsuges i op til 2 timer.

Batteriet kan også oplades direkte via strømforsyningen uden brug af basisstationen.

- Sæt strømforsyningens stik ind i bøsningen på siden af robotstøvsugeren (ill. 11).
- Sæt netledningen i strømforsyningen, og sæt netstikket i stikkontakten (ill. 07).

Indikator for opladningstilstand i displayet

Rød	Opladningskapacitet ca. 0% - 20%
Orange	Opladningskapacitet ca. 20% - 50%
Grøn	Opladningskapacitet ca. 50% - 100%

Klokkeslæt indstilles (ill. 12)

Anvend fjernbetjeningen, når klokkeslættet skal indstilles.

- Tryk på tasten **Clock** i 3 sekunder. Timevisningen blinker i tidsdisplayet.
- Tryk på retningstasten + eller - for at indstille den aktuelle time.
- Tryk på tasten **OK** for at bekræfte valget. Minutvisningen blinker i tidsdisplayet.
- Tryk på retningstasten + eller - for at indstille det aktuelle minut.
- Tryk på tasten **OK** for at bekræfte valget.

Anvend samme fremgangsmåde, hvis klokkeslættet skal ændres.

Støvsugningsområde afgrænses (ill. 13)

Robotstøvsugeren er 88 mm høj. De genstande, der skal støvsuges under, skal derfor have en afstand på min. 90 mm til gulvet.

Hvis der er et område, som robotstøvsugeren ikke skal anvendes på, kan dette afgrænses.

- Læg det medfølgende magnetbånd på gulvet med rillen nedad.

Robotstøvsugeren vil ikke køre hen over magnetbåndet.

De medfølgende klæbestrimler kan anvendes til at fastgøre magnetbåndet permanent.

Yderligere magnetbånd kan købes via Miele's webshop (www.miele-shop.dk).

Brug

Hold altid øje med robotstøvsugeren, første gang den anvendes i nye omgivelser. Således kan man opdage problematiske forhindringer og fjerne disse eller afgrænse området omkring dem med magnetbåndet.

Tænd/Sluk

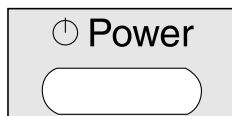

- Tryk på tasten **Power** på fjernbetjeningen.

Displayet aktiveres.

Rengøring startes

Rengøringen i standard-rengøringsmodus **Auto** kan startes på to måder.

Mulighed 1 (fjernbetjening)



- Tryk på tasten ▶ II.

Mulighed 2 (display)



- Tryk på sensorfeltet ▶ II i displayet.

Fladen, der skal rengøres, støvsuges.

Rengøring startet fra basisstationen afsluttes

Robotstøvsugeren kører automatisk tilbage til basisstationen og lader op.

Robotstøvsugeren kører også automatisk tilbage til basisstationen og lader op, når der kun er lidt batterikapacitet tilbage. I tidsdisplayet vises II. Derefter fortsætter robotstøvsugeren rengøringen derfra, hvor den var nået til.

Rengøring startet frit i rummet afsluttes

Robotstøvsugeren kører tilbage til startstedet og skifter til standby-tilstand.

Hvis der er for lidt batterikapacitet tilbage, bliver robotstøvsugeren stående. Lad den op.

Manuelt styret rengøring

Hvis kun et bestemt område af rummet skal rengøres, skal retningstasterne på fjernbetjeningen anvendes.

- Hold en af retningstasterne inde under rengøringen.

Robotstøvsugeren vender sig i den ønskede retning.

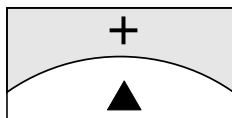

- Hold retningstasten + inde.

Robotstøvsugeren kører i den ønskede retning, mens den fortsætter rengøringen.

Rengøring afbrydes



- Tryk på tasten ▶ || på fjernbetjeningen.

Rengøringen kan fortsættes ved nyt tryk på tasten.

Manuel navigering (uden rengøring)

Hvis der skal køres hen til et bestemt område af rummet, skal retningstasterne på fjernbetjeningen anvendes.

- Hold en af retningstasterne inde.

Robotstøvsugeren kører i den ønskede retning uden at rengøre.

Robotstøvsugeren kan ikke navigeres manuelt op på basisstationen til opladning.

Aktivering af basisstationen

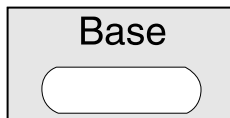

- Tryk på tasten **Base** på fjernbetjeningen.

Robotstøvsugeren kører til basisstationen og lader op. Kontaktindikatoren på basisstationen slukker.

Rengøring afsluttes manuelt

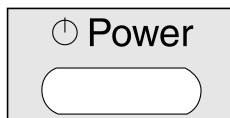

- Tryk på tasten **Power** på fjernbetjeningen.

Robotstøvsugeren skifter automatisk til standby efter ca. 60 sekunder. Displayet deaktiveres; indikatoren for opladningstilstand lyser stadig.

Ved nyt tryk på tasten **Power** kan robotstøvsugeren bringes til standby-tilstand inden udløb af de 60 sekunder.

Robotstøvsugeren kan aktiveres igen ved tryk på en vilkårlig tast på fjernbetjeningen eller på et af de to sensorfelter i displayet.

Rengøringsmodi

Der er 4 forskellige rengøringsmuligheder:

Auto



Standard-rengøringsmodus til normalt snavsede gulve.

Spot Målettet rengøring af en flade på ca. 1,8 m x 1,8 m rundt om det valgte startpunkt.



Corner Rengøring af normalt snavsede gulve (se **Auto**). Efter tilbagevenden til startpunktet yderligere støvsugning langs kanterne.



Turbo Rengøring af let snavsede gulve på reduceret rengøringstid.

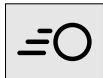

Rengøringsmodus vælges

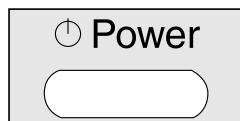

- Tryk på tasten **Power** på fjernbetjeningen.

Rengøringsmodus kan vælges på to måder.

Mulighed 1 (fjernbetjening)

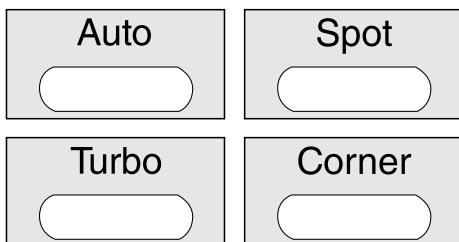

- Tryk på tasten for den ønskede rengøringsmodus. Symbolet for den pågældende rengøringsmodus lyser i displayet.

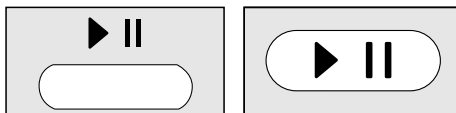

- Tryk på tasten ▶ || på fjernbetjeningen eller på sensorfeltet ▶ || i displayet for at starte rengøringen.

Mulighed 2 (display)

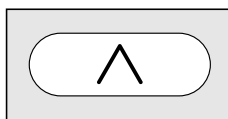

- Tryk på sensorfeltet ^ så mange gange, at symbolet for den ønskede rengøringsmodus lyser.

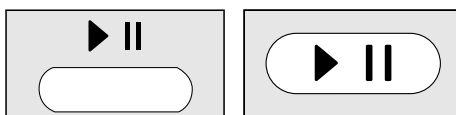

- Tryk på tasten ▶ || på fjernbetjeningen eller på sensorfeltet ▶ || i displayet for at starte rengøringen.

Timer indstilles

(kun muligt, når klokkeslæt er indstillet)

Hvis robotstøvsugeren skal startes hver dag på samme tid, kan den ønskede starttid og den ønskede rengøringsmodus gemmes.

Robotstøvsugeren kan også anvendes i mørke. Man skal dog være opmærksom på, at rengøringen da kan blive lidt mindre grundig. Kameraet har brug for lys for at kunne navigere fuldstændigt.

Anvend fjernbetjeningen, når timeren skal indstilles.

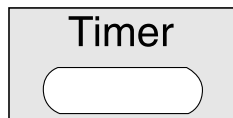

- Tryk på tasten **Timer** i min. 3 sekunder.

I displayet blinker timerindikatoren ⊕ og timevisningen.

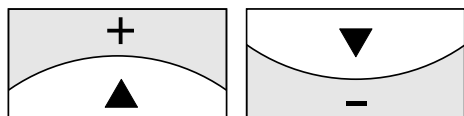

- Tryk på retningstasten + eller - for at indstille den ønskede time.



- Tryk på tasten **OK** for at bekræfte valget.

I displayet blinker timerindikatoren ⊕ og minutvisningen.

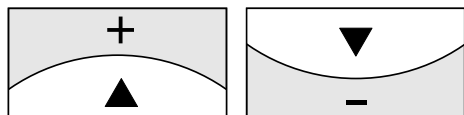

- Tryk på retningstasten + eller - for at indstille det ønskede minut.



- Tryk på tasten **OK** for at bekræfte valget.

- Tryk på fjernbetjeningen på tasten for den ønskede rengøringsmodus eller retningstasterne, indtil symbolet for den ønskede rengøringsmodus blinker.



- Tryk på tasten **OK** for at bekræfte valget.

Indstillingerne vises i endnu ca. 3 sekunder i displayet. Robotstøvsugeren vil starte rengøringen hver dag på det ønskede starttidspunkt.

Lys i timerindikatoren ⊕ viser, at timeren er aktiveret.

Anvend samme fremgangsmåde, hvis indstillingerne skal ændres.

Timer deaktiveres

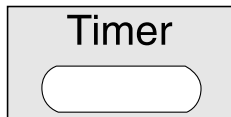

- Tryk kortvarigt på tasten **Timer** på fjernbetjeningen.

Timerindikatoren ⊕ slukker.

Timer aktiveres / Indstillet starttid vises



- Tryk kortvarigt på tasten **Timer** på fjernbetjeningen.

Timerindikatoren  lyser, den indstillede starttid vises kortvarigt, og robotstøvsugerens vil starte rengøringen på det indstillede tidspunkt.

Akustiske signaler deaktiveres

Ved levering er akustiske signaler indstillet. De kan deaktiveres og aktiveres igen.



- Tryk på tasten **OK** på fjernbetjeningen i min. 3 sekunder.

I tidsdisplayet vises kortvarigt **OFF**.

Akustiske signaler ved fejlmeldinger kan ikke deaktiveres.

Maks. overkøringshøjde reduceres

Robotstøvsugerens er ved levering indstillet til at kunne køre over højder på op til 20 mm. Den kan således rengøre tæpper, køre over dørtrin og lign.

Hvis denne højde ønskes reduceret (til ca. 6 mm), fx for at beskytte stole- og bordben og lampefodder, kan standardindstillingen deaktiveres.

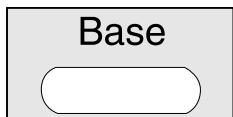

- Tryk på tasten **Base** på fjernbetjeningen i min. 3 sekunder.

I tidsdisplayet vises **LO**.

Den maksimale overkøringshøjde på 20 mm kan aktiveres igen ved nyt tryk på tasten **Base** i min. 3 sekunder. Tidsdisplayet viser **HI**.

Vedligeholdelse

 Sluk robotstøvsugerens inden vedligeholdelse ved tryk på kontakten **OFF** på siden af støvsugerens.

Vi anbefaler, at der kun anvendes tilbehør med det originale Miele-logo; herved sikres, at man udnytter robotstøvsugerens sugestyrke optimalt og opnår det bedst mulige rengøringsresultat.

Hvor kan tilbehør købes?

Originalt Miele tilbehør kan købes hos Miele-forhandlere, ved telefonisk henvendelse til vores reservedelsekspedition på tlf. 43 27 13 50 eller via Miele online-shop (www.miele-shop.dk).



Hvilket tilbehør er rigtigt?

Originalt Miele tilbehør kan kendes på logoet "Original Miele" på emballagen.

ORIGINAL
Miele

Støvboks tømmes

Tøm støvboksen, hver gang robotstøvsugerens har været i brug.

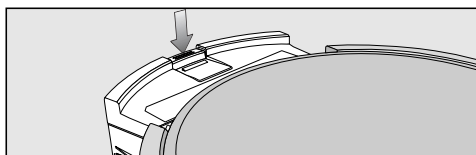

- Tryk på låseknappen til støvboksen, og tag denne ud.

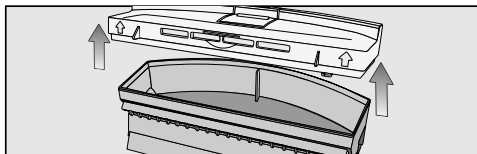

- Tag støvboksens låg af.
- Tøm støvboksen.

Indholdet kan smides ud med husholdningsaffaldet, medmindre robotstøvsugeren har været brugt til snavs, der ikke er tilladt i almindeligt husholdningsaffald.

Støvboks rengøres

Rengør støvboksen, hver gang robotstøvsugeren har været i brug.

Øverst på basisstationen er der et opbevaringsrum til rengøringsbørsten.

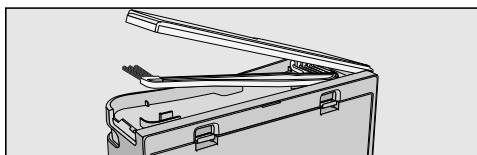

- Åbn opbevaringsrummet, og tag rengøringsbørsten ud.

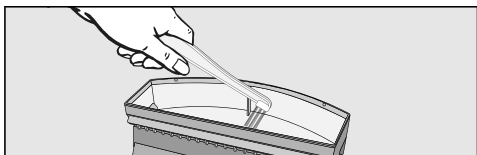

- Rengør støvboksen med rengøringsbørstens børsteende.

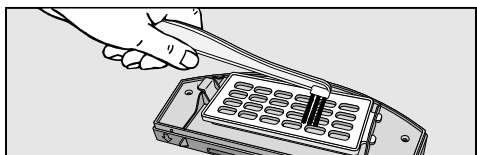

- Rengør undersiden af låget og filtergitteret med rengøringsbørstens børsteende.

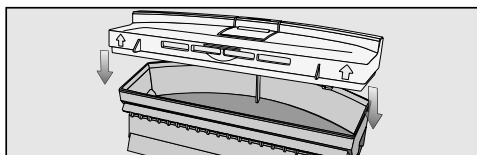

- Luk støvboksen. Der skal lyde et klik.
- Sæt støvboksen på plads i robotstøvsugeren. Der skal lyde et klik.

Udblæsningsluftfilter udskiftes

Udskift udblæsningsluftfilteret ca. hver 3. måned. Der medfølger to ekstra filtre.

Udblæsningsluftfilteret sidder på undersiden af støvboksens låg.

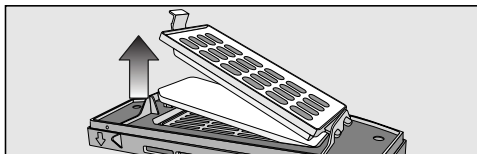

- Åbn filtergitteret, og udskift udblæsningsluftfilteret.
- Luk filtergitteret. Der skal lyde et klik.

Børstevalse rengøres

- Tag støvboksen ud, og læg robotstøvsugeren med undersiden opad på en lige, ren flade.

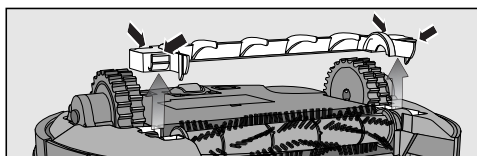

- Tag børstevalsens afdækning af.

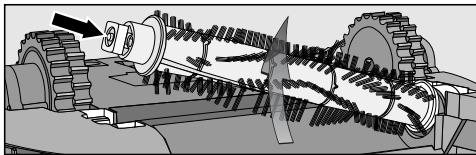

- Tag børstevalsen af; sørg for, at den kvadratiske indføringstap ikke forsvinder.

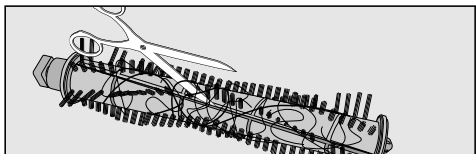

- Klip tråde og hår, der har viklet sig om børstevalsen, over med en saks. Før saksen via rillen i valsen.

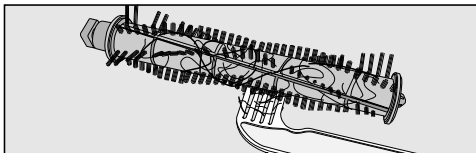

- Fjern tråde og hår med rengøringsbørstens kamende.

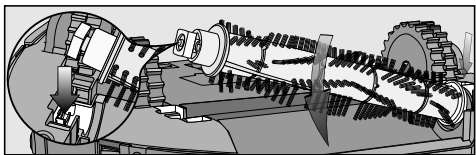

- Sæt børstevalsen på igen. Sørg for, at den sidder i rigtig position, og at den kvadratiske indføringstap er sat på.

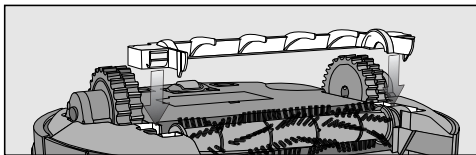

- Sæt afdækningen på plads. Der skal lyde et klik.

- Sæt støvboksen på plads i robotstøvsugeren. Der skal lyde et klik.

Udskift børstevalsen med en ny efter ca. 2 år for at opnå det bedst mulige rengøringsresultat.

Sidebørster rengøres

- Læg robotstøvsugeren med undersiden opad på en lige, ren flade.

Løft ikke robotstøvsugeren i området omkring støvboksen, da denne kan løsne sig.

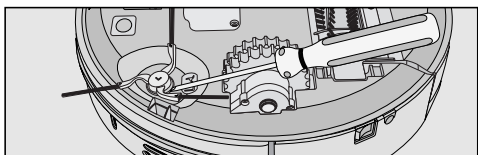

- Løft sidebørsterne af, fx med en kærnskruetrækker.
- Fjern tråde og hår med rengøringsbørstens kamende.

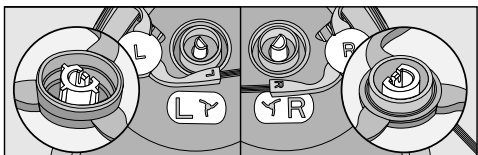

- Tryk de to sidebørster præcist og kraftigt på de dertil beregnede tappe. Sørg for, at markeringerne **L** og **R** stemmer overens.

Udskift sidebørsterne med nye efter ca. 1 år for at opnå det bedst mulige rengøringsresultat.

Støvboxens tætningslæbe rengøres

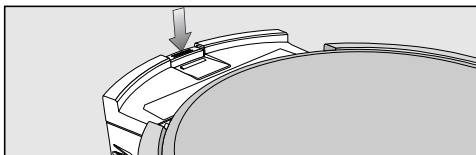

- Tryk på låseknappen til støvboksen, og tag denne ud.
- Rengør tætningslæben på undersiden af støvboksen med en fugtig klud.
- Sæt støvboksen på plads i robotstøvsugeren. Der skal lyde et klik.

Udskift tætningslæben med en ny efter ca. 1 år for at opnå det bedst mulige rengøringsresultat.

Støvboxens tætningslæbe udskiftes

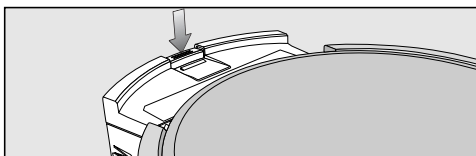

- Tryk på låseknappen til støvboksen, og tag denne ud.

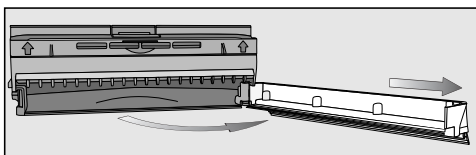

- Åbn tætningslæben på støvboksen, og sving den forsigtigt så meget op, at den frigøres fra støvboksen.

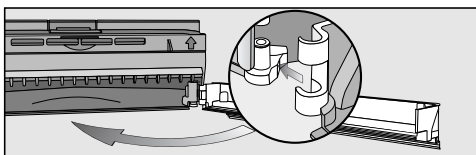

- Sæt den nye tætningslæbe på i siden, og lås den fast.
- Sæt støvboksen på plads i robotstøvsugeren. Der skal lyde et klik.

Forreste hjul rengøres

- Læg robotstøvsugeren med undersiden opad på en lige, ren flade.

Løft ikke robotstøvsugeren i området omkring støvboksen, da denne kan løsne sig.



- Frigør afdækningen.
- Tag det forreste hjul af.

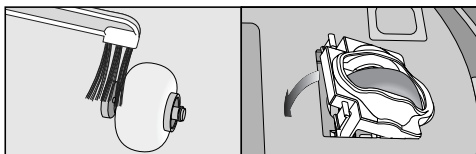

- Fjern tråde og hår, og rengør det forreste hjul med rengøringsbørstens børsteende.
- Sæt det forreste hjul på igen, og luk afdækningen. Der skal lyde et klik.

Sensorer rengøres

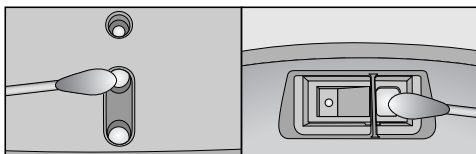

- Rengør sensorerne på siden og på undersiden af robotstøvsugeren forsigtigt med en tør vatpind.

Batterier i fjernbetjeningen udskiftes

Hav to 1,5 V batterier (type AAA) klar.

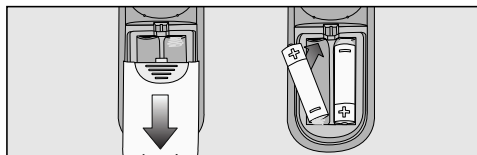

- Tag dækslet af batterirummet.
- Udskift batterierne. Vær opmærksom på polariteten.

Batteri udskiftes

Hav et originalt Miele lithium-ion-batteri parat til Scout RX 1 robotstøvsuger.

- Læg robotstøvsugeren med undersiden opad på en lige, ren flade.

Løft ikke robotstøvsugeren i området omkring støvboksen, da denne kan løsne sig.

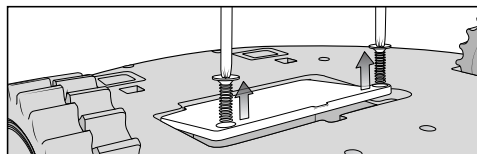

- Frigør afdækningen på batterirummet i begge sider med en stjerneskrue-trækker.

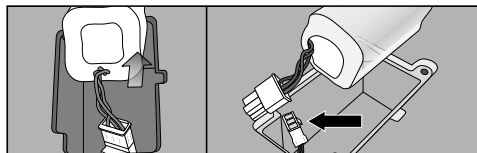

- Tag batteriet forsigtigt ud. Tryk på tappen på stikforbindelsen for at frigøre stikket.

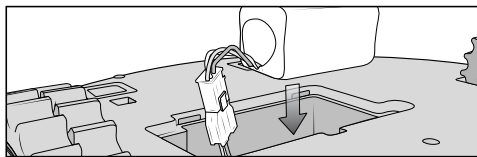

- Sæt det nye batteri i.
- Luk batterirummets afdækning, og stram skruerne.
- Bortskaf det gamle batteri via det offentlige indsamlingsystem.

Opbevaring

⚠ Sluk robotstøvsugeren inden opbevaring ved tryk på kontakten **OFF** på siden af støvsugeren.

Hvis robotstøvsugeren ikke skal anvendes i længere tid, bør den opbevares et godt ventileret, køligt sted.

Rengøring

Rengøring af robotstøvsugeren og dens tilbehør

⚠ Sluk robotstøvsugeren inden rengøring ved tryk på kontakten **OFF** på siden af støvsugeren.

Robotstøvsugeren og alle tilbehørsdele af plast kan rengøres med et almindeligt rengøringsmiddel til plast.

⚠ Brug aldrig skurepulver, glas- eller universalrengøringsmidler eller olieholdige plejemidler!

⚠ Robotstøvsugeren og de medleverede dele må aldrig komme i vand!

Småfejl udbedres

 Inden afhjælpning af fejl skal robotstøvsugeren slukkes ved tryk på kontakten **OFF** på siden af støvsugeren.

Fejl	Årsag og udbedring
Robotstøvsugeren slukker, når den er blevet tændt med tasten Power.	Batteriet er ikke tilstrækkeligt opladet. ■ Oplad batteriet.
Robotstøvsugeren reagerer ikke.	Robotstøvsugeren er slukket. ■ Tænd den (tryk på tasten ON på siden af robotstøvsugeren). Batterierne i fjernbetjeningen er lagt forkert i. ■ Sørg for, at polerne vender rigtigt. Batterierne i fjernbetjeningen er flade. ■ Udskift batterierne. Forbindelsen fra robotstøvsugerens infrarøde sender til fjernbetjeningen er afbrudt. ■ Rengør begge dele forsigtigt med en blød, tør klud, og sørg for, at ingen genstande generer forbindelsen. Fjernbetjeningen er for tæt på eller for langt fra robotstøvsugeren. ■ Tilpas afstanden, og ret fjernbetjeningen mod robotstøvsugeren, når den anvendes.

Fejl	Årsag og udbedring
Rengøringsresultatet er dårligt.	Støvboksen er fuld. ■ Tøm og rengør støvboksen.
	Børstevalsen er snavset. ■ Rengør børstevalsen.
	Støvboksens tætningslæbe er tilsmudset. ■ Rengør tætningslæben.
	Udblæsningsluftfilteret er snavset. ■ Udskift udblæsningsluftfilteret.
	Børstevalsen er slidt. ■ Udskift børstevalsen.
	Støvboksens tætningslæbe er slidt. ■ Udskift tætningslæben.
	Sidebørsterne er slidte. ■ Udskift sidebørsterne.
Robotstøvsugeren oplades ikke.	Basisstationen / robotstøvsugeren er ikke sluttet rigtigt til strømnettet. ■ Tilslut basisstationen præcis som beskrevet i denne brugsanvisning. Dette gælder også robotstøvsugeren, se afsnittet Inden brug - Batteri oplades.

Fejl	Årsag og udbedring
Robotstøvsugeren kører ikke tilbage til basisstationen efter brug.	Standard-rengøringsmodus Auto er startet frit i rummet. ■ Robotstøvsugeren kører tilbage til startstedet.
	Der er valgt rengøringsmodus Spot . ■ Robotstøvsugeren kører tilbage til startstedet.
	Robotstøvsugeren mangler lys til ubegrænset navigation. ■ Sørg for tilstrækkelig belysning.
	Basisstationen er ikke korrekt tilsluttet. ■ Tilslut basisstationen præcis som beskrevet i denne brugsanvisning.
	Robotstøvsugerens sensorer er snavsede. ■ Rengør sensorerne forsigtigt med en tør vatpind.
	Forbindelsen fra basisstationens infrarøde sender til robotstøvsugeren er afbrudt. ■ Rengør delene forsigtigt med en blød, tør klud, og sørg for, at ingen genstande generer forbindelsen.
	Forhindringer på fladen, der skal rengøres, hæmmer navigationen. ■ Observer robotstøvsugeren under rengøringen. ■ Fjern eventuelle forhindringer. ■ Afgræns et problematisk område med magnetbåndet. ■ Reducer robotstøvsugerens overkøringshøjde, se afsnittet Brug - Maks. overkøringshøjde reduceres".

Fejlmeldinger

 Inden afhjælpning af fejl skal robotstøvsugerens slukkes ved tryk på kontakten **OFF** på siden af støvsugerens.

Fejlmeldinger vises i robotstøvsugerens tidsdisplay.

Fejl	Årsag og udbedring
F 1	Fejl "Hjul løftet" <ul style="list-style-type: none"> ■ Stil robotstøvsugerens på et jævnt underlag.
F 2	Fejl "Sensorer tilsmudsede" <ul style="list-style-type: none"> ■ Rengør sensorerne. Denne fejlmelding vises også, når sidebørsterne ikke er sat på. Sæt da sidebørsterne på.
F 3	Fejl "Støvboks" <ul style="list-style-type: none"> ■ Sæt støvboksen på plads i robotstøvsugerens. Der skal lyde et klik.
F 4	Fejl "Overbelastning drivhjul" <ul style="list-style-type: none"> ■ Kontroller, om der har sat sig snavs på drivhjulene. Fjern tråde og hår.
F 5	Fejl "Overbelastning børster" <ul style="list-style-type: none"> ■ Kontroller, om der har sat sig snavs på børstevalsen og sidebørsterne. Rengør børstevalsen og sidebørsterne.
F 6	Fejl "Overbelastning motor" <ul style="list-style-type: none"> ■ Tøm og rengør støvboksen. Udskift udblæsningsluftfilteret.
F 7	Intern systemfejl <ul style="list-style-type: none"> ■ Sluk robotstøvsugerens, og tænd den igen (tryk på kontakten ON/OFF på siden af robotstøvsugerens).
F 8	Fejl "Forreste hjul tilsmudset" <ul style="list-style-type: none"> ■ Kontroller, om der har sat sig snavs på det forreste hjul. Fjern tråde og hår, og rengør det forreste hjul.

Miele Teknisk Service

Hvis der skulle blive behov for service, kan der rettes henvendelse til Miele-forhandleren eller Miele A/S.

Garantibetingelser

Der ydes 2 års garanti på fabriksnye robotstøvsugere.

Nærmere oplysninger vedrørende garantibetingelserne fås ved henvendelse til Miele A/S.

Tilbehør

Ophavsrettigheder og licenser

Miele anvender software til betjening og styring af robotstøvsugeren.

Mieles og andre involverede softwareleverandørers ophavsrettigheder skal respekteres.

Miele og vores leverandører forbeholder sig enhver ret til softwarekomponenterne.

Specielt er følgende ikke tilladt:

- Kopiering og udbredelse.
- Foretagelse af ændringer og udfærdigelse af andre versioner
- Dekompilering, omvendt konstruktion, demontering og andre ændringer i softwaren.

Softwaren indeholder også komponenter hørende under GNU General Public License og andre open source-licenser.

En oversigt over de integrerede open source-komponenter samt en kopi af den pågældende licens kan findes på www.miele.com/device-software-licences.

Miele udleverer kildekoden til alle komponenter i den under GNU General Public License og sammenlignelige open source-licenser licenserede software.

En sådan kildekode fås ved at sende en e-mail til info@miele.com.

no - Innhold

Sikkerhetsregler	32
Beskrivelse av støvsugeren	37
Aktivt miljøvern	39
Støvsugerens funksjon og egenskaper	40
Medfølgende tilbehør	40
Før bruk	40
Innsetting av sidebørster	40
Fjerning av beskyttelsesfolie	40
Innlegging av batterier i fjernkontrollen	40
Innkobling av støvsugeren	40
Tilkobling til basestasjonen	40
Lading av det oppladbare batteriet	41
Innstilling av klokkeslett	41
Avgrensning av det området som skal støvsuges	42
Bruk	42
Inn- og utkobling	42
Starte støvsugingen	42
Avslutning av støvsugingen ved start fra basestasjonen	42
Avslutning av støvsugingen ved start fritt i rommet	42
Manuell styrt støvsuging	43
Avbryte støvsugingen	43
Manuell navigering (uten støvsuging)	43
Styring mot basestasjonen	43
Avslutte manuell støvsuging	43
Rengjøringsmodus	43
Valg av rengjøringsmodus	44
Innstille timer	44
Deaktivere timer	45
Deaktivere akustiske signaler	45
Reduksjon av maksimal overkjøringshøyde	46
Vedlikehold	46
Hvor får jeg kjøpt tilbehørsdeler?	46
Hvilke tilbehørsdeler er riktige?	46
Tømming av støvboksen	46
Rengjøring av støvboksen	47
Utskiftning av utblåsningsfilteret	47
Rengjøring av børstevalsen	47

Rengjøring av sidebørstene	48
Rengjøring av tetningsleppen på støvboksen.....	48
Utskiftning av tetningsleppen på støvboksen.....	49
Rengjøring av forhjulet	49
Rengjøring av sensorene	49
Utskiftning av batteriet på fjernkontrollen	49
Utskiftning av det oppladbare batteriet	50
Oppbevaring	50
Vedlikehold	50
Hvis feil oppstår	51
Feilmeldinger	54
Service	55
Garantibetingelser	55
Opphavsrett og lisenser	56

no - Sikkerhetsregler

Denne støvsugeren oppfyller de påbudte sikkerhetskrav. Hvis den ikke brukes forskriftsmessig, kan det likevel føre til skade på personer og gjenstander.

Les bruksanvisningen nøye før du begynner å bruke støvsugeren. Den inneholder viktige opplysninger om sikkerhet, bruk og vedlikehold av støvsugeren. Du beskytter deg selv og andre og unngår skader på støvsugeren.

Ta vare på bruksanvisningen og gi den videre til en eventuell senere eier.

Forskriftsmessig bruk

- ▶ Denne støvsugeren er bestemt for bruk i husholdningen og husholdningsliknende steder.
- ▶ Denne støvsugeren er ikke beregnet for utendørs bruk.
- ▶ Denne støvsugeren skal kun brukes til støvsuging av tørt støv. Andre bruksmåter, ombygginger eller forandringer av støvsugeren er ikke tillatt.
- ▶ Personer, som på grunn av sin psykiske eller fysiske tilstand eller pga. sin uerfarenhet eller uvitenhet ikke er i stand til å betjene støvsugeren på en sikker måte, må ikke bruke denne støvsugeren uten tilsyn eller veiledning fra en ansvarlig person.

Barn i husholdningen

- ▶ Barn under åtte år må holdes vekk fra støvsugeren, med mindre de er under konstant tilsyn.
- ▶ Barn over åtte år, får bare betjene støvsugeren uten tilsyn, dersom støvsugerens funksjon er forklart slik at de kan betjene den på en sikker måte. Barn må kunne se og forstå mulige farer ved feil betjening.
- ▶ Barn må ikke rengjøre eller vedlikeholde støvsugeren uten tilsyn.

- ▶ Hold øye med barn som befinner seg i nærheten av støvsugeren. Ikke la barn leke med støvsugeren.
- ▶ Barn må ikke få tak i det oppladbare batteriet og batteriene til fjernkontrollen.

Teknisk sikkerhet

- ▶ Støvsugeren drives med et 14,8V batteri.



Robotsøvsugeren er et apparat i beskyttelsesklasse III. Apparat, hvor beskyttelsen mot elektrisk støt er sikret ved tilkobling til lavspenning og hvor det ikke produseres spenninger som er høyere enn dette.

- ▶ Kontroller at støvsugeren og de medfølgende delene ikke har synlige skader før bruk. Skadede deler må ikke tas i bruk.
- ▶ Tilkoblingsdataene (spenning og frekvens) på typeskiltet til støvsugeren og ladestasjonen må stemme overens med dataene for el-nettet.
- ▶ Sikringen skal være 16 A eller 10 A.
- ▶ Pålitelig og sikker drift av robotstøvsugeren er kun sikret, når ladestasjonen er koblet til det offentlige strømnettet.
- ▶ Reparasjon av støvsugeren i garantitiden skal bare utføres av servicefolk som er autorisert av Miele, ellers gjelder ikke noe garantiansvar ved påfølgende skader.
- ▶ Reparasjon av støvsugeren skal bare utføres av fagfolk som er autorisert av Miele. Ukyndig utførte reparasjoner kan føre til betydelig fare for brukeren.
- ▶ Pass på at nettkabelen ikke blir skadet, bøyd eller vridd. Ikke plasser tunge gjenstander på den.
- ▶ Ikke la støvsugeren kjøre over nettkabelen eller andre ledninger.

no - Sikkerhetsregler

- ▶ Slå alltid av støvsugeren med bryteren **OFF** på siden av støvsugeren før rengjøring / vedlikehold. Gjør også dette hvis det skulle oppstå uvanlige situasjoner.
- ▶ Bruk kun de vedlagte delene for å lade det oppladbare batteriet (nettkabel, adapter og basestasjon).
- ▶ Batterier kan lekke. Den etsende væsken må ikke komme i kontakt med øynene og huden. I nødsfall skal øynene skylles med vann og lege kontaktes.
- ▶ Ikke fest klistremerker på den infrarøde senderen til basestasjonen. Ikke sett gjenstander foran den.
- ▶ Ikke dekk til støvsugerens sensorer og kameraet i displayet.
- ▶ Støvsugeren og de medfølgende delene må ikke dyppes i vann. Rengjør alle delene kun med en tørr eller litt fuktig klut.

Bruk

- ▶ Ikke bruk støvsugeren uten utblåsningsfilter.
- ▶ Ta alle skjøre og lette gjenstander vekk fra gulvet, og pass på at støvsugeren ikke kan sette seg fast i snorer, gardiner, frynser osv.
- ▶ Hold husdyr vekk fra støvsugeren. Ikke la husdyr stå eller sitte på støvsugeren.
- ▶ Ikke støvsug brennende eller glødende gjenstander, f.eks. sigaretter eller tilsynelatende sloknet aske eller kull. Ikke bruk den i nærheten av en åpen peis.
- ▶ Ikke bruk støvsugeren til å suge opp væsker eller fuktig smuss. Teppet og teppegulv som er våtrenset eller behandlet med sjampo, må tørke helt før de støvsuges.
- ▶ Tonerstøv må ikke støvsuges! Toner som brukes f.eks. til skrivere eller kopimaskiner, kan ha elektrisk ledende evne.
- ▶ Ikke støvsug lettantennelige eller eksplosive stoffer eller gasser og ikke støvsug på steder hvor slike stoffer oppbevares.

▶ Løstsittende tøy og langt hår må ikke komme i nærheten av børstevalsen og andre bevegelige deler av støvsugeren.

Omgang med det oppladbare batteriet og batteriene til fjernkontrollen:

▶ Det oppladbare batteriet må ikke falle ned eller kastes. Et oppladbart batteri som har falt ned eller er skadet, skal av sikkerhetsgrunner ikke brukes mer.

▶ Det oppladbare batteriet eller de andre batteriene må ikke komme i kontakt med åpen flamme eller andre varmekilder. De må ikke varmes opp eller plasseres i direkte sollys.

▶ Ikke ta det oppladbare batteriet fra hverandre.

▶ Ikke kortslutt det oppladbare batteriet eller de andre batteriene, ved at du av vanvare eller med hensikt kobler kontaktene i bro.

▶ Det oppladbare batteriet eller de andre batteriene må ikke komme i kontakt med væske.

▶ Du må ikke fortsette å bruke det oppladbare batteriet, dersom du merker en uvanlig lukt, det kommer ut væske, det blir svært varmt, misfarget eller deformert. Da skal det oppladbare batteriet kasseres omgående.

▶ Batteriene til fjernkontrollen skal ikke lades opp.

▶ Kassering av det oppladbare batteriet og batteriene til fjernkontrollen: Isoler metallkontaktene før du kaster batteriet, for å unngå kortslutning. Kast det oppladbare batteriet og batteriene til fjernkontrollen på gjenvinningsstasjonen eller i butikker som tar i mot slikt avfall. Ikke kast dem som husholdningsavfall.

Tilbehør

▶ Bruk bare tilbehør med "Original Miele"-logo. Produsenten kan bare garantere sikkerheten for disse.

no - Sikkerhetsregler

Miele kan ikke gjøres ansvarlig for skader som skyldes ikke forskriftsmessig bruk, feil betjening eller at sikkerhetsreglene ikke er fulgt.

Bildene A, B og C i dette kapitlet finner du på utbrettssidene bak i bruksanvisningen.

A - Støvsuger og basestasjon

Støvsugerens overside

- ① Kamera
- ② Display
- ③ Sensorer (beskyttelse mot kollisjon)
- ④ Støtbeskyttelse
- ⑤ På/av-bryter (**ON/OFF**)
- ⑥ Tilkobling for adapter
- ⑦ Støvboks
- ⑧ Utløsertast for støvboks

Støvsugerens underside

- ⑨ Sidebørster
- ⑩ Batterirom
- ⑪ Forhjul
- ⑫ Sensorer (beskyttelse mot utforkjøring)
- ⑬ Ladekontakter
- ⑭ Drivhjul
- ⑮ Typeskilt
- ⑯ Holder for børstevalse
- ⑰ Børstevalse
- ⑱ Tetningsleppe for støvboks

Basestasjon

- ① Oppbevaringsrom for adapter
- ② Tilkobling for adapter (ikke synlig på bildet)
- ③ Infrarød sender
- ④ Ladekontakter

no - Beskrivelse av støvsugeren

- ⑤ Oppbevaringsrom for rengjøringsbørste
- ⑥ Indikator kontakt

B og C - Fjernkontroll og display

B - Fjernkontroll

- ① Tast Start / Pause (▶ ||)
- ② Tast **Timer**
- ③ Tast rengjøringsmodus **Spot**
- ④ Tast rengjøringsmodus **Corner**
- ⑤ Tast **Base**
- ⑥ Bekreftelsestast **OK** med retningstaster rundt
- ⑦ Tast rengjøringsmodus **Turbo**
- ⑧ Tast standard rengjøringsmodus **Auto**
- ⑨ Tast **Clock**
- ⑩ Tast **Power**
- ⑪ Lokk til batterirom

C - Display

- ① Kamera
- ② Indikator for batteriets ladetilstand
- ③ Display for klokkeslett
- ④ Indikator for rengjøringsmodus Spot
- ⑤ Indikator for rengjøringsmodus Corner
- ⑥ Sensorfelt for valg av rengjøringsmodus
- ⑦ Sensorfelt Start / Pause
- ⑧ Indikator for rengjøringsmodus Turbo
- ⑨ Indikator for standard rengjøringsmodus Auto
- ⑩ Indikator for timer

Kassering av salgsemballasjen

Emballasjen beskytter støvsugeren mot transportskader. Emballasjematerialene er valgt med sikte på miljøvennlighet og avfallsbehandling og kan derfor gjenvinnes.

Tilbakeføringen av emballasjen til materialkretsløpet sparer råstoff og bidrar til mindre avfall. Ikke kast forpakningen i restavfallet.

Kassering av gamle apparater

Gamle elektriske og elektroniske apparater inneholder ofte verdifulle materialer. De inneholder imidlertid også skadelige stoffer, som har vært nødvendige for apparatets funksjon og sikkerhet. I restavfallet eller ved feil behandling, kan disse stoffene være helseskadelige og skade miljøet. Kast derfor aldri apparatet som restavfall.

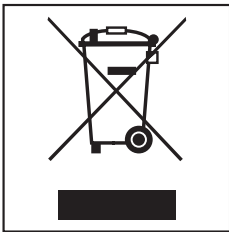

Apparatet kan leveres gratis til forhandlere av samme type produkter eller til en kommunal gjenbruksstasjon. For mer informasjon, se www.miele.no

Det oppladbare litium-ion-batteriet befinner seg i batterirommet på undersiden av støvsugeren. Ta det oppladbare batteriet ut av støvsugeren og batteriene ut av fjernkontrollen. Kast det opp-

ladbare batteriet og batteriene til fjernkontrollen på gjenvinningsstasjonen eller i butikker som tar i mot slikt avfall.

Sørg for at støvsugeren oppbevares utilgjengelig for barn frem til den kastes.

Støvsugerens funksjon og egenskaper

Støvsugeren er egnet for daglig støvsugning av kortflossede tepper, teppegulv og parkett/harde gulv.

Følg i første rekke gulvbeleggprodu-sentens råd angående rengjøring og stell.

Støvsugeren er utstyrt med kamera og diverse sensorer. Under drift lagres en romplan, og også de gjenstandene som befinner seg i rommet. På den måten lager støvsugeren en effektiv rengjøringsplan for de flatene den støvsuger selvstendig.

Medfølgende tilbehør

- to sidebørster
- to ekstra utblåsningsfiltre
- fjernkontroll / to batterier
- basestasjon inkl. rengjøringsbørste
- Adapter med støpsel
- Nettkabel med støpsel
- Magnetbånd

Før bruk

Bildene 1 - 13 i dette kapitlet finner du på den siste utbrettssiden bak i bruksanvisningen.

Innsetting av sidebørster (bilde 01)

- Legg støvsugeren med undersiden opp på en jevn og ren flate.

Pass på at du ikke løfter støvsugeren i området der støvboksen befinner seg. Den kan løsne.

- Trykk de to vedlagte sidebørstene nøyaktig og kraftig inn på tappene. Pass på at markeringene **L** og **R** stemmer overens.

Fjerning av beskyttelsesfolie (bilde 02)

- Fjern beskyttelsesfolien fra basestasjonen og fra støvsugerens overflate.

Innlegging av batterier i fjernkontrollen (bilde 03)

- Ta av lokket til batterirommet.
- Sett inn de to vedlagte batteriene. Pass på polariteten.

Innkobling av støvsugeren (bilde 04)

- Trykk på bryteren **ON** på siden av støvsugeren.

I displayet lyser indikatoren for batteriets ladetilstand og indikatoren for standard rengjøringsmodus Auto.

Støvsugeren går automatisk over i standby etter ca. 60 sekunder. Indikatoren for batteriets ladetilstand fortsetter å lyse.

Støvsugeren aktiveres igjen ved å trykke en vilkårlig tast på fjernkontrollen eller en av de to sensorfeltene i displayet.

Tilkobling til basestasjonen (bilde 05 - 09)

- Åpne oppbevaringsrommet på baksiden av basestasjonen (bilde 05).

- Stikk støpselet til den vedlagte adapteren i tilkoblingen, som befinner seg øverst i oppbevaringsrommet (bilde 06).
- Stikk den vedlagte nettkabelen inn i adapteren og støpselet i en stikkontakt (bilde 07).

Indikatoren Kontakt på basestasjonen lyser rødt.

- Legg adapteren i oppbevaringsrommet til basestasjonen og før nettleddningen gjennom hakket (bilde 08).
- Sett basestasjonen på et jevnt underlag inntil en vegg. Pass på at det ikke står noe i veien minst 1,5 m foran basestasjonen og at det er en avstand på minst 0,5 m til høyre og venstre (bilde 09).

Lading av det oppladbare batteriet (bilde 10)

Det oppladbare batteriet er ikke fullstendig ladet ved levering. Før første gangs bruk må det lades fullstendig.

Det oppladbare batteriet kan også lades når støvsugeren er slått av (bryter **OFF**), men da reagerer ikke indikatorene til støvsugeren.

- Sett støvsugeren riktig på ladekontaktene til den tilkoblede basestasjonen.

Pass på at du ikke løfter støvsugeren i området der støvboksen befinner seg. Den kan løsne.

Indikatoren Kontakt på basestasjonen slokner, så snart støvsugeren er plassert riktig på basestasjonen. Det oppladbare batteriet lades, indikatoren for batteriets ladetilstand blinker.

Ladingen varer i inntil 120 minutter og er ferdig, når indikatoren for batteriets ladetilstand lyser grønt i displayet. Deretter kan det støvsuges i inntil to timer.

Du kan også lade det oppladbare batteriet direkte via adapteren, uten bruk av basestasjonen.

- Stikk adapterens støpsel inn i tilkoblingen på siden av støvsugeren (bilde 11).
- Stikk nettkabelen inn i adapteren og støpselet i en stikkontakt (bilde 07).

Indikator for batteriets ladetilstand i displayet

rød	ladekapasitet ca. 0 % - 20 %
oransje	ladekapasitet ca. 20 % - 50 %
grønn	ladekapasitet ca. 50 % - 100 %

Innstilling av klokkeslett (bilde 12)

Bruk fjernkontrollen til å stille klokken.

- Hold tasten **Clock** inne i tre sekunder.

Timene blinker i displayet.

- Trykk tasten + eller - for å innstille timen.
- Trykk tasten **OK** for å bekrefte valget. Minuttene blinker.

- Trykk tasten + eller - for å innstille minuttene.
- Trykk tasten **OK** for å bekrefte valget.

Gå frem som beskrevet over hvis du vil endre klokkeslettet.

Avgrensning av det området som skal støvsuges (bilde 13)

Robotstøvsugeren er 88 mm høy. Gjenstander som robotstøvsugeren skal støvsuge under, må derfor ha en minimumsavstand på 90 mm til gulvet.

Dersom det er et område som ikke skal støvsuges, kan du avgrense dette.

- Legg det vedlagte magnetbåndet med rillen ned på gulvet.

Støvsugeren vil ikke kjøre over magnetbåndet.

Det følger med tape for å feste magnetbåndet permanent.

Flere magnetbånd kan kjøpes i Miele's nettbutikk (www.mieleshop.no).

Bruk

Følg alltid med på støvsugeren ved første rengjøring av et nytt område. Da kan du se problematiske hindringer og fjerne dem, eller avgrense disse områdene med magnetbåndet.

Inn- og utkobling

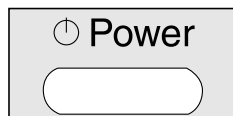

- Trykk tasten **Power** på fjernkontrollen.

Displayet blir aktivert.

Starte støvsugingen

Det er to måter å starte støvsugingen på i standard rengjøringsmodus **Auto**.

Mulighet 1 (fjernkontroll)



- Trykk tasten ▶ ||.

Mulighet 2 (display)



- Trykk på sensorfeltet ▶ || i displayet.

Det området som skal støvsuges blir nå rengjort.

Avslutning av støvsugingen ved start fra basestasjonen

Støvsugeren returnerer automatisk til basestasjonen og lades.

Ved lav batterikapasitet returnerer også støvsugeren automatisk til basestasjonen og lades.

I tidsdisplayet vises **II**. Deretter fortsetter støvsugeren å støvsuge fra det stedet støvsugingen ble avbrutt.

Avslutning av støvsugingen ved start fritt i rommet

Støvsugeren returnerer til startstedet og går over i standby.

Ved for lav batterikapasitet, blir støvsugeren stående. Da må du lade den.

Manuell styrt støvsuging

Hvis du vil støvsuge et spesifikt område av rommet, bruk retningstastene på fjernkontrollen.

- Hold en av retningstastene inne under støvsugingen.

Støvsugeren dreier seg i ønsket retning.

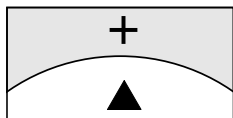

- Hold retningstasten + inne.

Støvsugeren kjører i ønsket retning og fortsetter støvsugingen.

Avbryte støvsugingen



- Trykk tasten ▶ || på fjernkontrollen.

Støvsugingen fortsetter ved et nytt trykk på tasten.

Manuell navigering (uten støvsuging)

Hvis du vil styre mot et spesifikt område av rommet, bruk retningstastene på fjernkontrollen.

- Hold en av retningstastene inne.

Støvsugeren kjører i ønsket retning, uten å støvsuge.

Støvsugeren kan ikke navigeres manuelt for lading på basestasjonen.

Styring mot basestasjonen

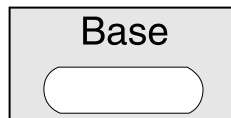

- Trykk tasten **Base** på fjernkontrollen.

Støvsugeren kjører til basestasjonen og lades. Indikatoren Kontakt på basestasjonen slukner.

Avslutte manuell støvsuging



- Trykk tasten **Power** på fjernkontrollen.

Støvsugeren går automatisk over i standby etter ca. 60 sekunder. Displayet blir deaktivert, indikatoren for batteriets ladetilstand fortsetter å lyse.

Ved et nytt trykk på tasten **Power**, kan du sette støvsugeren i standby før de 60 sekundene har gått.

Støvsugeren aktiveres igjen ved å trykke en vilkårlig tast på fjernkontrollen eller en av de to sensorfeltene i displayet.

Rengjøringsmodus

Det finnes fire forskjellige rengjøringsmuligheter.

Auto



Standard rengjøringsmodus for normalt skitne gulv.

Spot

For spesifikk rengjøring av en flate på ca. 1,8 m x 1,8 m rundt det valgte startstedet til støvsugeren.

Corner

For rengjøring av normalt skitne gulv (se **Auto**). Ekstra støvsuging i kantene etter retur til startstedet.

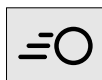
Turbo

For rengjøring av litt skitne gulv med redusert rengjørings-
ringstid.

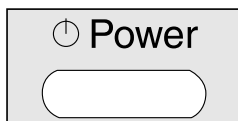
Valg av rengjøringsmodus

- Trykk tasten **Power** på fjernkontrollen.

Det er to måter å velge rengjøringsmodus på.

Mulighet 1 (fjernkontroll)

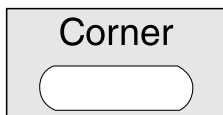
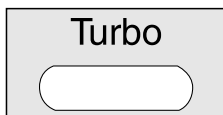
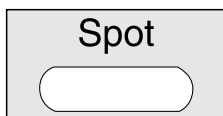
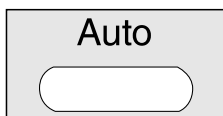

- Trykk tasten for ønsket rengjøringsmodus. Tilhørende symbol for rengjøringsmodusen lyser i displayet.



- Trykk tasten ▶ || på fjernkontrollen eller sensorfeltet ▶ || i displayet, for å starte støvsugingen.

Mulighet 2 (display)

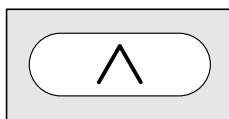

- Trykk så mange ganger på sensorfeltet ^, at symbolet for ønsket rengjøringsmodus lyser.



- Trykk tasten ▶ || på fjernkontrollen eller sensorfeltet ▶ || i displayet, for å starte støvsugingen.

Innstille timer

(kun mulig når klokkeslettet er innstilt)

Hvis du vil starte støvsugeren til samme tidspunkt hver dag, kan du lagre ønsket starttid og ønsket rengjøringsmodus.

Du kan også støvsuge når det er mørkt. Vær imidlertid oppmerksom på, at det ikke er sikkert at støvsugingen blir like grundig. Kameraet trenger lys, for å kunne navigere ubegrenset.

Bruk fjernkontrollen for å innstille timeren.

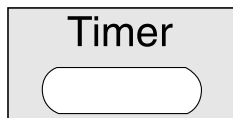

- Hold tasten **Timer** inne i minst tre sekunder.

I displayet blinker indikatoren Timer  og timene.

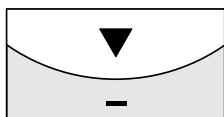
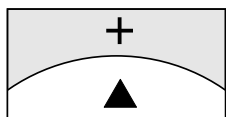

- Trykk tasten + eller - for å innstille ønsket time.



- Trykk tasten **OK** for å bekrefte valget.

I displayet blinker indikatoren Timer  og minuttene.

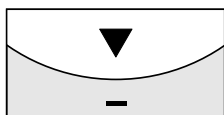
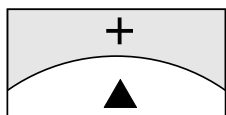

- Trykk tasten + eller - for å innstille de ønskede minuttene.



- Trykk tasten **OK** for å bekrefte valget.

- Trykk tasten for ønsket rengjøringsmodus på fjernkontrollen eller retningstastene, til symbolet for ønsket rengjøringsmodus blinker.



- Trykk tasten **OK** for å bekrefte valget.

Innstillingen vises fortsatt i ca. tre sekunder i displayet. Støvsugeren starter daglig til ønsket starttid.

Når indikatoren Timer  lyser, betyr det at timeren er aktivert.

Gå frem som beskrevet over, dersom du vil endre innstillingene.

Deaktivere timer



- Trykk kort på tasten **Timer** på fjernkontrollen.

Indikatoren Timer  slokner.

Aktivering av timeren/visning av innstilt starttid

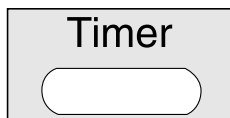

- Trykk kort på tasten **Timer** på fjernkontrollen.

Indikatoren Timer  lyser, den innstilte starttiden vises kort og støvsugeren starter rengjøringen til innstilt starttid.

Deaktivere akustiske signaler

På fabrikken er det innstilt akustiske signaler. Disse kan deaktiveres og aktiveres igjen.



- Hold tasten **OK** på fjernkontrollen inne i minst tre sekunder.

"LO" vises i displayet.

Akustiske signaler ved feilmeldinger kan ikke deaktiveres.

Reduksjon av maksimal overkjøringshøyde

Fra fabrikk er støvsugeren innstilt slik, at den kan kjøre over høyder på inntil 20 mm. Dermed kan den støvsuge tepper, kjøre over dørterskler osv.

Hvis du vil redusere denne høyden (til ca. 6 mm), for å beskytte f.eks. stol-, bordben eller lampeføtter, kan du deaktivere fabrikkinnstillingen.

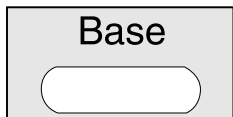

- Hold tasten **Base** på fjernkontrollen inne i minst tre sekunder.

I displayet for klokkeslettet vises **LO**.

Hvis du vil aktivere høyden på 20 mm igjen, hold tasten **Base** inne i minst tre sekunder på nytt. I displayet vises "**HI**".

Vedlikehold

⚠ Slå av støvsugeren før vedlikehold med bryteren **OFF** på siden av støvsugeren.

Vi anbefaler at du kun bruker tilbehørsdeler med "Original Miele"-logo. Da kan du være sikker på at støvsugerens sugekraft utnyttes optimalt og best mulig rengjøringseffekt nås.

Hvor får jeg kjøpt tilbehørsdeler?

Originale tilbehørsdeler får du kjøpt hos en Miele-forhandler, i Miele's deleavdeling eller i Miele's nettbutikk.



Hvilke tilbehørsdeler er riktige?

Originale Miele tilbehørsdeler gjenkjenner du ved "Original Miele"-logo på pakken.

ORIGINAL
Miele

Tømming av støvboksen

Tøm støvboksen hver gang du har brukt støvsugeren.

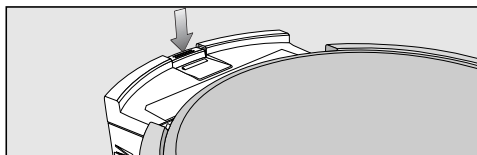

- Trykk på utløsertasten for støvboksen og ta ut støvboksen.

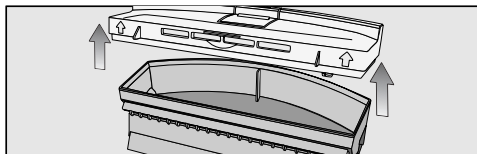

- Ta av lokket til støvboksen.

- Tøm støvboksen.

Innholdet kan kastes som husholdningsavfall, dersom det ikke inneholder forbudte avfallsstoffer.

Rengjøring av støvboksen

Rengjør støvboksen hver gang du har brukt støvsugeren.

Øverst på basestasjonen er det et oppbevaringsrom for rengjøringsbørsten.

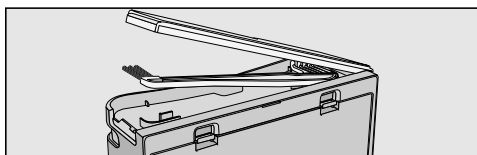

- Åpne oppbevaringsrommet og ta ut børsten.

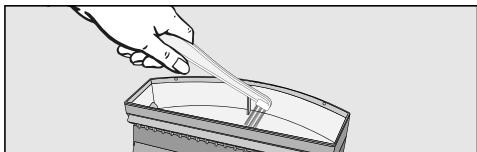

- Rengjør støvboksen med børsteenden til rengjøringsbørsten.

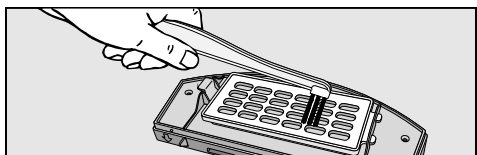

- Rengjør undersiden av lokket samt filtergitteret med børsteenden til rengjøringsbørsten.

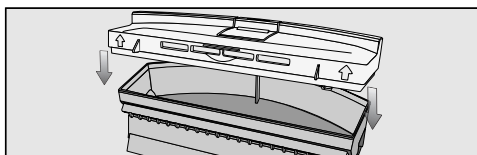

- Lukk støvboksen til den tydelig fester seg.

- Sett støvboksen inn i støvsugeren igjen, til den tydelig fester seg.

Utskiftning av utblåsningsfilteret

Bytt utblåsningsfilter etter ca. tre måneder. To ekstra filtre er vedlagt.

På undersiden av lokket til støvboksen finner du utblåsningsfilteret.

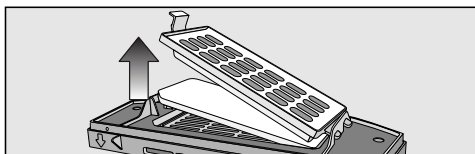

- Løsne filtergitteret og skift utblåsningsfilteret.
- Lukk filtergitteret til det tydelig fester seg.

Rengjøring av børstevalsen

- Ta ut støvboksen og legg støvsugeren med undersiden opp på en jevn og ren flate.

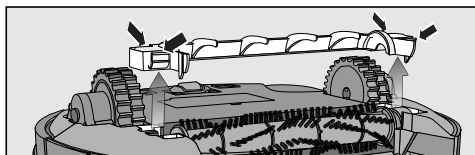

- Ta av dekslet til børstevalsen.

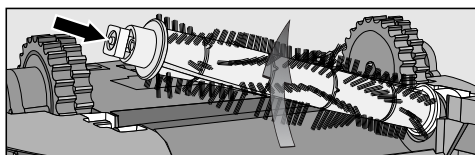

- Ta ut børstevalsen, og pass på at den kvadratiske innføringsdelen ikke blir borte.

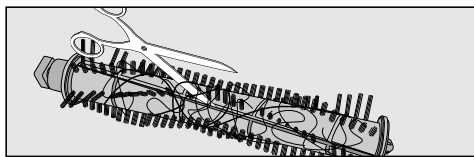

- Klipp av tråder og hår som har viklet seg rundt børstevalsen, med en saks. For føring av saksen er det et føringsspor i valsen.

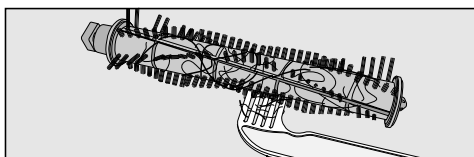

- Fjern tråder og hår med den enden av rengjøringsbørsten som har kam.

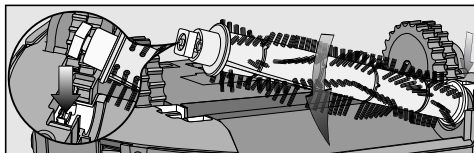

- Sett børstevalsen inn igjen. Pass på at den er posisjonert riktig og at den kvadratiske innføringsdelen er satt på.

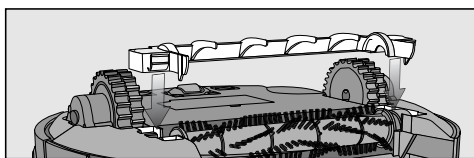

- Lås lokket, slik at det tydelig fester seg.
- Sett støvboksen inn i støvsugeren igjen, til den tydelig fester seg.

Skift børstevalsen med en ny etter ca. to år, for å få best mulig rengjøringsresultat.

Rengjøring av sidebørstene

- Legg støvsugeren med undersiden opp på en jevn og ren flate.

Pass på at du ikke løfter støvsugeren i området der støvboksen befinner seg. Den kan løsne.

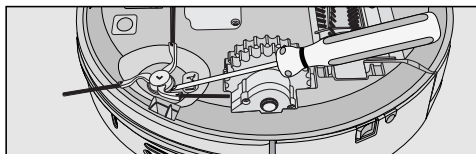

- Løft sidebørstene, f.eks. med en vanlig skrutrekker.
- Fjern tråder og hår med den enden av rengjøringsbørsten som har kam.

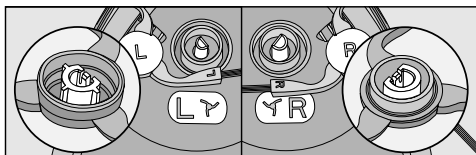

- Trykk de to sidebørstene nøyaktig og kraftig på tappene. Pass på at markeringene **L** og **R** stemmer overens.

Skift sidebørstene med nye børster etter ca. ett år, for å få best mulig rengjøringsresultat.

Rengjøring av tetningsleppen på støvboksen

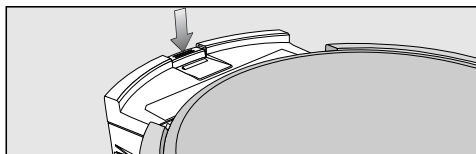

- Trykk på utløsertasten for støvboksen og ta ut støvboksen.

- Rengjør tetningsleppen på undersiden av støvboksen med en fuktig klut.
- Sett støvboksen inn i støvsugeren igjen, til den tydelig fester seg.

Skift tetningsleppen med en ny etter ca. ett år, for å få best mulig rengjøringsresultat.

Utskiftning av tetningsleppen på støvboksen

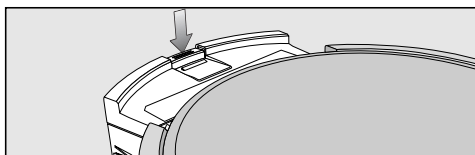

- Trykk på utløsertasten for støvboksen og ta ut støvboksen.

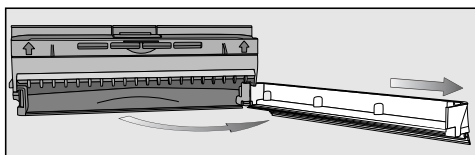

- Løsne tetningsleppen på undersiden av støvboksen og sving tetningsleppen forsiktig så langt ut, at den løsner fra støvboksen.

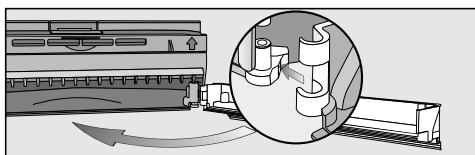

- Sett den nye tetningsleppen inn på siden og lås den.
- Sett støvboksen inn i støvsugeren igjen, til den tydelig fester seg.

Rengjøring av forhjulet

- Legg støvsugeren med undersiden opp på en jevn og ren flate.

Pass på at du ikke løfter støvsugeren i området der støvboksen befinner seg. Den kan løsne.

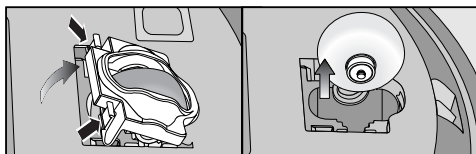

- Løsne dekselet.
- Ta ut forhjulet.

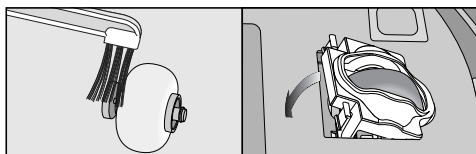

- Fjern tråder og hår og rengjør forhjulet med børsteenden til rengjøringsbørsten.
- Sett forhjulet inn igjen og lukk dekselet til det tydelig fester seg.

Rengjøring av sensorene

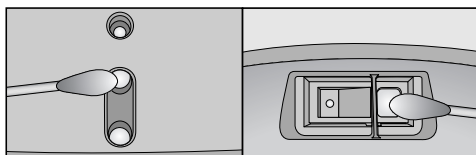

- Rengjør sensorene på sidene og under støvsugeren forsiktig med en tørr vattpinne.

Utskiftning av batteriet på fjernkontrollen

Du trenger to 1,5 V batterier (type AAA).

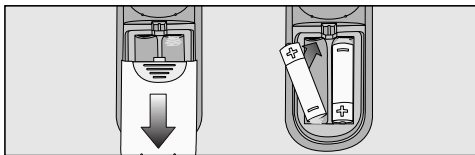

- Ta av lokket til batterirommet.
- Skift batterier. Pass på polariteten.

Utskiftning av det oppladbare batteriet

Du trenger et originalt Miele litium-ion-batteri for robotstøvsugeren Scout RX 1.

- Legg støvsugeren med undersiden opp på en jevn og ren flate.

Pass på at du ikke løfter støvsugeren i området der støvboksen befinner seg. Den kan løsne.

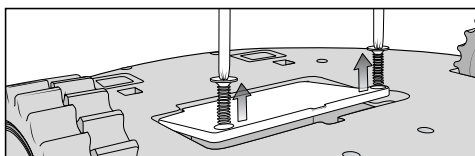

- Løsne lokket til batterirommet på begge sider med en stjerneskrutrekker.

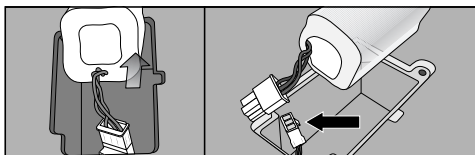

- Ta forsiktig ut batteriet. Trykk på festehaken til støpsel­forbindelsen, for å løsne støpset.

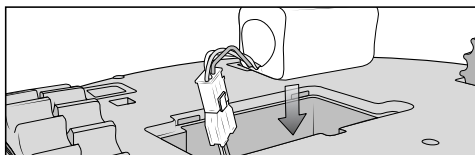

- Sett inn det nye batteriet.
- Lukk lokket til batterirommet og skru skruene godt fast.
- Kast det gamle batteriet på gjenvinningsstasjonen eller i butikker som tar i mot slikt avfall.

Oppbevaring

⚠ Slå alltid av støvsugeren med bryteren **OFF** på siden av støvsugeren, før du setter den vekk for oppbevaring.

Hvis du ikke skal bruke støvsugeren på en stund, bør du oppbevare den på et godt ventilert og kjølig sted.

Vedlikehold

Vedlikehold av støvsugeren og tilbehørsdelene

⚠ Slå alltid av støvsugeren med bryteren **OFF** på siden av støvsugeren, før rengjøring.

Støvsugeren og alle tilbehørsdeler av kunststoff kan rengjøres med et vanlig rengjøringsmiddel for plast.

⚠ Ikke bruk skuremidler og ikke glass- eller universalrengjøringsmidler og heller ikke rengjøringsmidler som inneholder olje.

⚠ Støvsugeren og de medfølgende delene må ikke dypes i vann!

Hvis feil oppstår

 Slå alltid av støvsugeren med bryteren **OFF** på siden av støvsugeren, før du retter på feil.

Problem	Årsak og retting
Støvsugeren slår seg av etter at den har blitt slått på med tasten Power.	Det oppladbare batteriet er ikke tilstrekkelig ladet. <ul style="list-style-type: none"> ■ Lad det oppladbare batteriet.
Støvsugeren reagerer ikke.	Støvsugeren er slått av. <ul style="list-style-type: none"> ■ Slå på støvsugeren (trykk på bryteren ON på siden av støvsugeren). Batteriene til fjernkontrollen er lagt inn feil. <ul style="list-style-type: none"> ■ Pass på polariteten. Batteriene på fjernkontrollen er utbrukt. <ul style="list-style-type: none"> ■ Skift batteriene. Forbindelsen fra den infrarøde senderen på støvsugeren til fjernkontrollen er brutt. <ul style="list-style-type: none"> ■ Rengjør begge deler forsiktig med en myk og tørr klut, og pass på at ingen gjenstander forstyrrer forbindelsen. Fjernkontrollen befinner seg for nær eller for langt fra støvsugeren. <ul style="list-style-type: none"> ■ Tilpass avstanden og rett fjernkontrollen mot støvsugeren under bruk.

Problem	Årsak og retting
Rengjoringseffekten er dårlig.	Støvboksen er full. ■ Tøm og rengjør støvboksen.
	Børstevalsen er skitten. ■ Rengjør børstevalsen
	Tetningsleppen på støvboksen er skitten. ■ Rengjør tetningsleppen.
	Utblåsningsfilteret er skittent. ■ Skift utblåsningsfilteret.
	Børstevalsen er slitt. ■ Skift børstevalsen.
	Tetningsleppen på støvboksen er slitt. ■ Skift tetningsleppen.
	Sidebørstene er slitt. ■ Skift sidebørstene.
Støvsugeren lader ikke.	Basestasjonen /støvsugeren er ikke koblet forskriftsmessig til strømmettet. ■ Koble til basestasjonen nøyaktig som beskrevet i denne bruksanvisningen. Det samme gjelder støvsugeren, se kapittel "Før bruk - lading av det oppladbare batteriet"

Problem	Årsak og retting
Støvsugeren returnerer ikke til basestasjonen etter støvsugingen.	Standard rengjøringsmodus Auto ble startet fritt i rommet. ■ Støvsugeren returnerer til startstedet.
	Rengjøringsmodus Spot er valgt. ■ Støvsugeren returnerer til startstedet.
	Det er ikke nok lys for navigering. ■ Sørg for skikkelig belysning.
	Basestasjonen er ikke koblet til forskriftsmessig. ■ Koble til basestasjonen nøyaktig som beskrevet i denne bruksanvisningen.
	Sensorene til støvsugeren er skitne. ■ Rengjør sensorene forsiktig med en tørr vattpinne.
	Forbindelsen fra den infrarøde senderen til støvsugerens basestasjon er brutt. ■ Rengjør delene forsiktig med en myk og tørr klut, og pass på at ingen gjenstander forstyrrer forbindelsen.
	Hindringer på den flaten som skal støvsuges begrenser navigasjonen. ■ Følg med på robotstøvsugeren under støvsugingen. ■ Fjern hindringer. ■ Avgrens et problematisk område med magnetbåndet. ■ Redusere overkjøringshøyden til robotstøvsugeren. Se kapittel "Bruk - Reduksjon av maksimal overkjøringshøyde".

Feilmeldinger

 Slå alltid av støvsugeren med bryteren **OFF** på siden av støvsugeren, før du retter på feil.

Feilmeldinger vises i tidsdisplayet til støvsugeren.

Problem	Årsak og retting
F 1	Feil "Hjulet er løftet" <ul style="list-style-type: none"> ■ Sett støvsugeren på et jevnt gulv.
F 2	Feil "Skitne sensorer" <ul style="list-style-type: none"> ■ Rengjør sensorene. Denne feilmeldingen vises også, dersom sidebørstene ikke er satt inn. Da må du sette inn sidebørstene.
F 3	Feil "Støvboks" <ul style="list-style-type: none"> ■ Sett støvboksen inn i støvsugeren til den tydelig fester seg.
F 4	Feil "Overbelastning drivhjul" <ul style="list-style-type: none"> ■ Kontroller om det er smuss på drivhjulene. Fjern tråder og hår.
F 5	Feil "Overbelastning børster" <ul style="list-style-type: none"> ■ Kontroller om det er smuss på børstevalsen og sidebørstene. Rengjør børstevalsen og sidebørstene.
F 6	Feil "Overbelastning motor" <ul style="list-style-type: none"> ■ Tøm og rengjør støvboksen. Skift utblåsningsfilteret.
F 7	Intern systemfeil <ul style="list-style-type: none"> ■ Slå støvsugeren av og deretter på igjen (trykk på bryteren ON/OFF på siden av støvsugeren).
F 8	Feil "Skittent forhjul" <ul style="list-style-type: none"> ■ Kontroller om det er smuss på forhjulet. Fjern tråder og hår og rengjør forhjulet.

Service

Hvis du har behov for service, kontakt Miele-forhandleren eller Miele's service-avdeling. Telefonnummeret til Miele finner du mot slutten av denne bruksanvisningen.

Garantibetingelser

Garantitiden til støvsugeren er 2 år.

Nærmere opplysninger om garantibetingelser i finner du på www.miele.no

Tilbehør

Opphavsrett og lisenser

Miele bruker programvare til betjening og styring av støvsugeren.

Miele og andre berørte programvareleverandører sine opphavsretter skal respekteres.

Miele og Miele's leverandører forbeholder seg enhver rett til programvarekomponenter.

Spesielt er følgende forbudt:

- kopiering og distribusjon,
- modifikasjoner og derivasjon,
- dekompilering, reverse engineering, deassemblering og annen reduksjon av programvaren.

Komponenter som hører inn under GNU General Public License og andre Open Source lisenser er integrert i programvaren.

En oversikt over de integrerte Open Source komponentene og en kopi av nåværende lisenser kan skaffes hos www.miele.com/device-software-licences.

Miele vil skaffe kildekode for alle programvarekomponenter som er lisensiert i GNU General Public License og sammenlignbare Open Source lisenser.

For å søke om en slik kildekode, send en e-post til info@miele.com.

Säkerhetsanvisningar och varningar	59
Beskrivning av robotdammsugaren	64
Bidra till att skona miljön	66
Robotdammsugarens funktion och egenskaper	67
Medföljande tillbehör	67
Innan du använder dammsugaren	67
Sätta in sidoborstar	67
Ta bort skyddsfilmerna	67
Sätta in batterier i fjärrkontrollen	67
Koppla in robotdammsugaren	67
Ansluta basenheten	67
Ladda batteriet	68
Ställa klockan	68
Avgränsa området för dammsugning	69
Använda robotdammsugaren	69
Koppla in och stänga av dammsugaren	69
Starta dammsugning.....	69
Avslutning av dammsugning vid start från basenheten	69
Avslutning av dammsugning vid start i rummet.....	70
Manuellt startad dammsugning	70
Avbryta dammsugning	70
Manuell navigering (utan dammsugning)	70
Till basenheten.....	70
Avsluta dammsugning manuellt	70
Rengöringslägen	71
Välja rengöringsläge	71
Ställa in timern	71
Avaktivera timern.....	72
Avaktivera akustiska signaler	73
Minska maximal överåkningshöjd.....	73
Underhåll	73
Var hittar och köper jag tillbehör?	73
Vilka tillbehör ska jag använda?.....	73
Tömma dammboxen	74
Rengöra dammboxen	74
Byta utblåsningsfilter	74
Rengöra borstvalsen	75

sv - Innehåll

Rengöra sidoborstarna	75
Rengöra dammboxens dammupptagningslist	76
Byta dammboxens dammupptagningslist	76
Rengöra framhjulet	76
Rengöra sensorerna	77
Batteribyte i fjärrkontrollen	77
Byta batteri	77
Förvaring	78
Skötsel	78
Hur du klarar av mindre fel själv	79
Felmeddelanden	82
Miele service	83
Garanti	83
Upphovsrätt och licenser	84

Denna robotdammsugare uppfyller gällande säkerhetskrav. Felaktig användning kan medföra person- och saksador.

Läs bruksanvisningen innan du tar robotdammsugaren i bruk. Den innehåller viktig information om säkerhet, användning och underhåll. På så vis undviker du personskador samt skador på dammsugaren.

Spara bruksanvisningen och överlämna den vid eventuellt ägarbyte.

Användningsområde

- ▶ Robotdammsugaren är avsedd för dammsugning i hushåll och hushållsliknande miljöer.
- ▶ Robotdammsugaren är inte avsedd att användas utomhus.
- ▶ Dammsug endast torrt damm/torr smuts med robotdammsugaren. Alla andra användningsområden samt ombyggnader och ändringar av dammsugarens konstruktion är inte tillåtna.
- ▶ Personer, som på grund av sina fysiska, sensoriska eller mentala förmågor eller på grund av oerfarenhet eller okunskap inte kan använda robotdammsugaren på ett säkert sätt, får endast använda den under uppsikt eller anvisning av en ansvarig person.

Om det finns barn i hemmet

- ▶ Barn under åtta år bör hållas borta från robotdammsugaren. De får endast använda den under uppsikt.
- ▶ Barn från åtta år och uppåt får endast använda robotdammsugaren utan uppsikt under förutsättning att de känner till hur man använder den på ett säkert sätt. Barn måste kunna se och förstå riskerna med en felaktig användning.
- ▶ Barn får inte rengöra eller göra underhåll på robotdammsugaren utan uppsikt.

sv - Säkerhetsanvisningar och varningar

- ▶ Håll uppsikt över barn som befinner sig i närheten av robotdammsugaren. Låt inga barn leka med den.
- ▶ Se till att barn inte får tag i robotdammsugarens batteri samt batterierna i fjärrkontrollen.

Teknisk säkerhet

- ▶ Robotdammsugaren drivs med 14,8 volt.



Det är en maskin i skyddsklass III.

En maskin för vilken skydd mot elektriska stötar är given genom anslutning till säkerhetsklenspänning, och i vilken spänning högre än säkerhetsklenspänning inte genereras.

- ▶ Kontrollera robotdammsugaren och medföljande delar med avseende på synliga yttre skador innan du använder den. Använd aldrig en skadad robotdammsugare.
- ▶ Jämför anslutningsuppgifterna (nätspänning och frekvens) på robotdammsugarens och laddningsstationens typskylt med dem som gäller för elnätet. Dessa data måste överensstämma.
- ▶ Eluttaget måste ha en säkring av typen 16 A eller 10 A.
- ▶ Säker drift för robotdammsugaren garanteras endast när laddningsstationen är ansluten till det vanliga elnätet.
- ▶ Under den lagstadgade reklamationsfristen får reparationer endast utföras av Miele service eller av Miele auktoriserad serviceverkstad, annars kan garantibestämmelserna inte åberopas om det skulle uppstå fel på robotdammsugaren vid senare tillfälle.
- ▶ Reparation av dammsugaren ska endast utföras av Miele service eller av Miele auktoriserad serviceverkstad. Ej fackmässigt utförda reparationer kan medföra avsevärda risker för användaren.
- ▶ Se till att inte skada nätkabeln. Ställ inga tunga föremål på den.
- ▶ Låt inte robotdammsugaren köra över nätkabeln eller andra kablar.

- ▶ Stäng alltid av robotdammsugaren med knappen **OFF** före rengöring och underhåll likaså om den skulle bete sig annorlunda.
- ▶ Använd endast de medföljande delarna (nätkabel, nätdel och basenhet) för att ladda batteriet.
- ▶ Batterier kan läcka. Se till att den frätande batterisyran inte kommer i kontakt med ögon och hud. Om batterisyran ändå kommer i kontakt med hud eller ögon, skölj med vatten och kontakta sjukvården.
- ▶ Sätt inga klistermärken på basenhetens infrarödsändare. Och ställ inga föremål framför.
- ▶ Täck inte för robotdammsugarens sensorer och kameran i displayen.
- ▶ Doppa aldrig robotdammsugaren och de medföljande delarna i vatten och rengör dem endast med en torr eller lätt fuktig trasa.

Användning

- ▶ Använd inte robotdammsugaren utan utblåsningsfilter.
- ▶ Ta bort alla ömtåliga och lätta föremål från golvet och se till att robotdammsugaren inte kan trassla in sig i gardiner, fransar och liknande.
- ▶ Husdjur måste hållas borta från robotdammsugaren. Låt inte husdjur sitta eller stå på robotdammsugaren.
- ▶ Låt inte robotdammsugaren dammsuga föremål som brinner eller glöder som exempelvis cigaretter eller aska som ser ut att ha slocknat eller kol. Låt den inte heller dammsuga i närheten av kaminer och öppna spisar.
- ▶ Låt inte robotdammsugaren dammsuga vätskor eller annan fuktig smuts. Låt våta eller schamponerade mattor torka helt innan de dammsugs.
- ▶ Låt inte robotdammsugaren dammsuga tonerpulver. Toner som används i skrivare eller kopieringsmaskiner kan leda ström.

sv - Säkerhetsanvisningar och varningar

- ▶ Låt inte robotdammsugaren dammsuga lättantändligt eller explosivt material eller gaser och låt den inte heller dammsuga på platser där sådana ämnen finns.
- ▶ Låt inte långt hår och kläder som sitter löst komma nära borstvalsen och andra rörliga delar av robotdammsugaren.

Handhavande av robotdammsugarens batteri och batterierna i fjärrkontrollen

- ▶ Se till att inte tappa batteriet i golvet och kasta inte omkring det. Ett skadat batteri eller ett batteri som tappats i golvet får av säkerhetsskäl inte användas.
- ▶ Låt inte batterierna komma i kontakt med öppen eld eller andra värmekällor. Värm inte upp batterierna. Låt dem heller inte ligga direkt i solen.
- ▶ Ta inte isär batteriet.
- ▶ Se till att inte kortsluta batterierna genom att avsiktligt eller oavsiktligt förstöra kontakterna.
- ▶ Låt inte batterierna komma i kontakt med vätska.
- ▶ Använd aldrig batteriet om du märker att det luktar konstigt, att det kommer ut vätska, att det blir väldigt varmt eller att det missfärgas eller missformas. Kasta batteriet omgående.
- ▶ Ladda aldrig batterierna till fjärrkontrollen.
- ▶ Hantering av batterierna: Ta ut batterierna ur robotdammsugaren och fjärrkontrollen. Isolera metallkontakterna innan du slänger dem för att undvika kortslutning. Lämna dem i batteriåtervinningen. Kasta aldrig batterier i hushållssoporna.

Tillbehör

- ▶ Använd bara tillbehör med Original Miele-logo. Endast med dessa kan tillverkaren garantera säkerheten.

sv - Säkerhetsanvisningar och varningar

Miele ansvarar inte för skador som har uppstått på grund av att dammsugaren har använts på annat sätt än den är avsedd för, har använts på ett felaktigt sätt och/eller att säkerhetsanvisningarna och varningarna inte har följts.

sv - Beskrivning av robotdammsugaren

Bilderna A, B och C i detta kapitel hittar du på de utvikbara sidorna i slutet av bruksanvisningen.

A - Robotdammsugare och basenhet

Robotdammsugarens ovansida

- ① Kamera
- ② Display
- ③ Sensorer (skydd mot kollisioner)
- ④ Stötskydd
- ⑤ Till/Frånknapp (**ON/OFF**)
- ⑥ Anslutning för nätdel
- ⑦ Dammbox
- ⑧ Låsknapp för dammbox

Robotdammsugarens undersida

- ⑨ Sidoborstar
- ⑩ Batterifack
- ⑪ Framhjul
- ⑫ Sensorer (skydd mot fall)
- ⑬ Laddningskontakter
- ⑭ Drivhjul
- ⑮ Typskylt
- ⑯ Hållare för borstvalsens
- ⑰ Borstvals
- ⑱ Dammboxens dammupptagningslist

Basenhet

- ① Förvaringsfack för nätdel
- ② Anslutning för nätdel (syns inte på bilden)
- ③ Infrarödsändare
- ④ Laddningskontakter

- ⑤ Förvaringsfack för rengöringsborste
- ⑥ Visning kontakt

B och C - Fjärrkontroll och display

B - Fjärrkontroll

- ① Knapp Start/Paus (▶ ||)
- ② Knapp **Timer**
- ③ Knapp rengöringsläge **Spot**
- ④ Knapp rengöringsläge **Corner**
- ⑤ Knapp **Base**
- ⑥ Bekräftelseknapp **OK** med pilknappar
- ⑦ Knapp rengöringsläge **Turbo**
- ⑧ Knapp standardrengöringsläge **Auto**
- ⑨ Knapp **Clock**
- ⑩ Knapp **Power**
- ⑪ Lock till batterifacket

C - Display

- ① Kamera
- ② Laddningsindikator
- ③ Tidsvisning
- ④ Visning rengöringsläge Spot
- ⑤ Visning rengöringsläge Corner
- ⑥ Touchknapp för att välja rengöringsläge
- ⑦ Touchknapp Start/Paus
- ⑧ Visning rengöringsläge Turbo
- ⑨ Visning standardrengöringsläge Auto
- ⑩ Visning Timer

Hantering av förpackning

Förpackningen skyddar robotdammsugaren mot transportskador. Förpackningsmaterialen är valda med hänsyn till miljön och är därför återvinningsbara.

Förpackning/emballage som återförs till materialkretsloppet innebär minskad råvaruförbrukning och mindre mängder avfall.

Hantering av uttjänt robotdammsugare

Uttjänta elektriska och elektroniska produkter innehåller i många fall material som kan återanvändas. Men de innehåller även skadliga ämnen som är nödvändiga för dess funktion och säkerhet. Om sådana ämnen hamnar i hushållsavfallet eller hanteras på fel sätt kan det medföra skador på människors hälsa och på miljön. Kasta därför på inga villkor den uttjänta robotdammsugaren i hushållsavfallet.

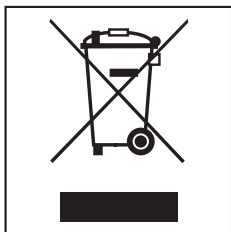

Lämna därför in uttjänta elektriska och elektroniska maskiner till en återvinningsstation.

Litiumjonbatteriet finns i batterifacket på robotdammsugarens undersida. Ta ut batteriet från robotdammsugaren samt batterierna ur fjärrkontrollen. Lämna batterierna i batteriåtervinningen.

Se till att den uttjänta robotdammsugaren förvaras barnsäkert tills den lämnas in för omhändertagande.

Robotdammsugarens funktion och egenskaper

Robotdammsugaren är avsedd för daglig rengöring av mattor med kort lugg, heltäckningsmattor och hårda golv.

Beakta i första hand rengörings- och skötselansvisningarna från tillverkaren av golvet eller underlaget som ska dammsugas.

Robotdammsugaren är utrustad med en kamera och diverse sensorer. När den är i drift sparas en skiss av rummet och de föremål som finns i det. På så vis har robotdammsugaren en karta över det som ska dammsugas.

Medföljande tillbehör

- två sidoborstar
- två utblåsningsfilter
- fjärrkontroll och två batterier
- basenhet inklusive rengöringsborste
- nätdel med kontakt
- nätkabel med kontakt
- magnetband

Innan du använder dammsugaren

Bilderna 1–13 i detta kapitel hittar du på de utvikbara sidorna i slutet av bruksanvisningen.

Sätta in sidoborstar (bild 01)

- Lägg robotdammsugaren upp och ner, alltså med undersidan uppåt, på ett plant och rent underlag.

Se till att du inte lyfter robotdammsugaren i dammboxen eller i närheten av den eftersom den kan lossna då.

- Tryck fast de båda medföljande sidoborstarna med kraft på de därför avsedda stiften. Beakta markeringarna **L** och **R** så att de överensstämmer med sidoborstarna.

Ta bort skyddsfilm (bild 02)

- Ta bort skyddsfilm från basenheten och robotdammsugarens ovansida.

Sätta in batterier i fjärrkontrollen (bild 03)

- Ta loss locket till batterifacket.
- Sätt in de två medföljande batterierna. Beakta polariteten.

Koppla in robotdammsugaren (bild 04)

- Tryck på knappen **ON** på sidan av robotdammsugaren.

I displayen lyser batteriets laddningsindikator och standardrengöringsläget auto.

Efter cirka 60 sekunder kopplar robotdammsugaren till standbyläge. Laddningsindikatorn fortsätter att lysa.

Robotdammsugaren aktiveras igen genom att du trycker på valfri knapp på fjärrkontrollen eller på någon av touchknapparna i displayen.

Ansluta basenheten (bild 05–09)

- Öppna förvaringsfacket på baksidan av basenheten (bild 05).

- Sätt kontakten i medföljande nätdel i anslutningen som finns uppe i förvaringsfacket (bild 06).
- Sätt nätkabeln i nätdelen och stickproppen i ett vägguttag (bild 07).

Indikeringen för kontakt på basenheten lyser rött.

- Förvara nätdelen i basenhetens förvaringsfack och lägg nätkabeln i ursparningen (bild 08).
- Ställ basenheten på ett jämnt underlag och mot en vägg. Se till att det inte finns något 1,5 meter framför basenheten och 0,5 meter åt vänster och höger (bild 09).

Ladda batteriet (bild 10)

Batteriet är inte helt laddat vid leverans. Det måste laddas helt innan du börjar använda robotdammsugaren.

Batteriet kan även laddas när robotdammsugaren är avstängd (knapp **OFF**) men då utan visning.

- Sätt robotdammsugaren på laddningskontaktarna på den anslutna basenheten.

Se till att du inte lyfter robotdammsugaren i dammboxen eller i närheten av den eftersom den kan lossna då.

Visningen för kontakt på basenheten slocknar när robotdammsugaren är i rätt läge. Batteriet laddas och laddningsindikatorn i displayen blinkar.

Laddningen av batteriet kan ta upp till två timmar och är avslutad när laddningsindikatorn i displayen lyser grönt. Sedan kan robotdammsugaren dammsuga i upp till två timmar.

Det går även bra att ladda batteriet direkt via nätdelen utan basenheten.

- Sätt nätdelens kontakt direkt i anslutningen på sidan av robotdammsugaren (bild 11).
- Sätt nätkabeln i nätdelen och stickproppen i ett vägguttag (bild 07).

Laddningsindikator i displayen

rött	laddningskapacitet cirka 0 %–20 %
orange	laddningskapacitet cirka 20 %–50 %
grönt	laddningskapacitet cirka 50 %–100 %

Ställa klockan (bild 12)

Använd fjärrkontrollen för att ställa klockan.

- Tryck på knappen **Clock** i tre sekunder.

I tidsvisningen i displayen blinkar timvisningen.

- Tryck på pilknappen + eller - för att ställa in timme.
- Tryck på knappen **OK** för att bekräfta ditt val.

I tidsvisningen i displayen blinkar minutvisningen.

- Tryck på pilknappen + eller - för att ställa in minuter.

- Tryck på knappen **OK** för att bekräfta ditt val.

Om du vill ändra tiden så gör du såsom beskrivet ovan.

Avgränsa området för dammsugning (bild 13)

Robotdammsugaren är 88 mm hög. Föremål under vilken den ska dammsuga bör därför ha ett minsta avstånd på 90 mm till golvet.

Om det finns ställen där robotdammsugaren inte ska dammsuga, kan du avgränsa dessa.

- Lägg det medföljande magnetbandet med spåret neråt på golvet.

Robotdammsugaren kör inte över magnetbandet.

För att det ska sitta fast ordentligt medföljer klisterremсор.

Om du behöver kan du köpa fler magnetband i vår webbshop (www.miele-shop.se).

Använda robotdammsugaren

Var alltid med och titta när robotdammsugaren dammsuger nya ställen första gången. På så vis kan du se problematiska hinder, ta bort dessa eller avgränsa dem med magnetband.

Koppla in och stänga av dammsugaren

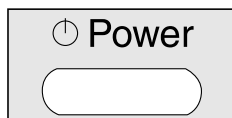

- Tryck på knappen **Power** på fjärrkontrollen.

Displayen aktiveras.

Starta dammsugning

Det finns två möjligheter att starta robotdammsugaren på standardrengöringsläget **Auto**.

Möjlighet 1 (fjärrkontroll)



- Tryck på knappen ▶ ||.

Möjlighet 2 (display)



- Tryck på touchknappen ▶ || i displayen.

Ytan som ska dammsugas blir dammsugen.

Avslutning av dammsugning vid start från basenheten

Robotdammsugaren kör automatiskt tillbaka till basenheten och laddas upp.

Robotdammsugaren kör även automatiskt tillbaka till basenheten för att laddas när batterikapaciteten är låg. I tidsvisningen i displayen visas **II**. Efter det fortsätter robotdammsugaren att dammsuga där den tidigare avbröt dammsugningen.

Avslutning av dammsugning vid start i rummet

Robotdammsugaren kör tillbaka till det ställe där den startade och kopplar om till standbyläge.

Om batterikapaciteten är låg, stannar robotdammsugaren. Se då till att den laddas.

Manuellt startad dammsugning

Om du vill att robotdammsugaren bara ska dammsuga ett visst ställe i rummet, så använder du pilknapparna på fjärrkontrollen.

- Håll en av pilknapparna intryckt under dammsugningen.

Robotdammsugaren kör i önskad riktning.

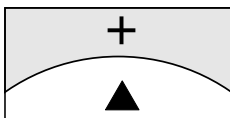

- Håll pilknappen + intryckt.

Robotdammsugaren kör i önskad riktning och fortsätter att dammsuga.

Avbryta dammsugning



- Tryck på knappen ▶ || på fjärrkontrollen.

Dammsugningen fortsätter när du trycker på knappen igen.

Manuell navigering (utan dammsugning)

Om du vill köra dammsugaren till ett särskilt ställe i rummet, så använder du pilknapparna på fjärrkontrollen.

- Håll en av pilknapparna intryckt.

Robotdammsugaren kör i önskad riktning utan att dammsuga.

Det går inte att navigera robotdammsugaren manuellt till basenheten för uppladdning.

Till basenheten

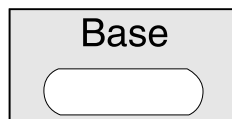

- Tryck på knappen **Base** på fjärrkontrollen.

Robotdammsugaren kör till basenheten och laddas. Visningen för kontakt på basenheten slocknar.

Avsluta dammsugning manuellt



- Tryck på knappen **Power** på fjärrkontrollen.

Robotdammsugaren kopplar automatiskt om till standbyläge efter cirka 60 sekunder. Displayen avaktiveras. Laddningsindikatorn fortsätter att lysa.

Genom att trycka på knappen **Power** igen, kan du koppla in standbyläget innan de 60 sekunderna har gått.

Robotdammsugaren aktiveras igen genom att du trycker på valfri knapp på fjärrkontrollen eller på någon av touchknapparna i displayen.

Rengöringslägen

Det finns fyra olika rengöringslägen.

Auto



Standardrengöringsläge för normalt smutsade golv.

Spot



För dammsugning av en yta på cirka 1,8 x 1,8 meter utifrån den valda startpunkten.

Corner



Dammsugning av normalt smutsat golv (se **Auto**). När dammsugaren har kommit tillbaka till startpunkten fortsätter den med kantdammsugning.

Turbo

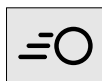

Dammsugning av lätt smutsade golv på kortare tid.

Välja rengöringsläge

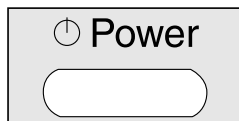

- Tryck på knappen **Power** på fjärrkontrollen.

Det finns två möjligheter att välja rengöringsläge.

Möjlighet 1 (fjärrkontroll)

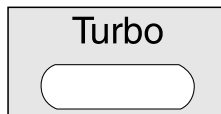
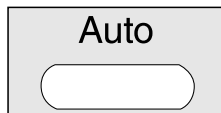

- Tryck på knappen för önskat rengöringsläge. Motsvarande symbol lyser i displayen.



- Tryck på knappen ▶ || på fjärrkontrollen eller på touchknappen ▶ || i displayen för att starta dammsugningen.

Möjlighet 2 (display)

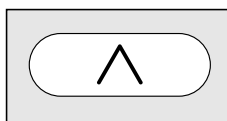

- Tryck på touchknappen ^ upprepade gånger tills symbolen på önskat rengöringsläge lyser.



- Tryck på knappen ▶ || på fjärrkontrollen eller på touchknappen ▶ || i displayen för att starta dammsugningen.

Ställa in timern

(endast möjligt när klockan är ställd)

Om du vill att robotdammsugaren ska dammsuga samma tid varje dag, så kan du spara önskad starttid och rengöringsläge.

Du kan även låta robotdammsugaren dammsuga när det är mörkt. Tänk dock på att den kanske inte dammsuger lika noggrant då. Kameran behöver ljus för att navigera rätt.

Använd fjärrkontrollen för att ställa in timern.



- Tryck minst tre sekunder på knappen **Timer**.

I displayen blinkar visningen för timer ⌚ och timvisningen.

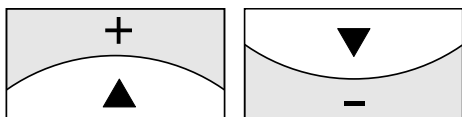

- Tryck på pilknappen + eller - för att ställa in önskad timme.

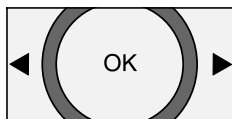

- Tryck på knappen **OK** för att bekräfta ditt val.

I displayen blinkar visningen för timer ⌚ och minutvisningen.

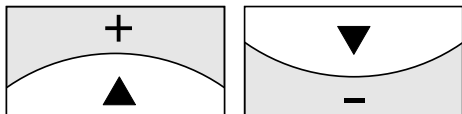

- Tryck på pilknappen + eller - för att ställa in önskad minut.



- Tryck på knappen **OK** för att bekräfta ditt val.
- Tryck på knappen för önskat rengöringsläge på fjärrkontrollen eller på pilknapparna tills symbolen för önskat rengöringsläge blinkar.



- Tryck på knappen **OK** för att bekräfta ditt val.

Inställningarna visas i displayen i cirka tre sekunder. Robotdammsugaren börjar dammsuga önskad starttid varje dag.

Att visningen för timer ⌚ lyser visar att timern är aktiverad.

Om du vill ändra något, gör du såsom beskrivs ovan.

Avaktivera timern

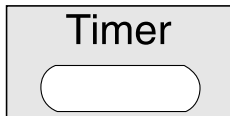

- Tryck kort på knappen **Timer** på fjärrkontrollen.

Visningen för timer ⌚ slocknar.

Aktivera timern samt visa inställd starttid

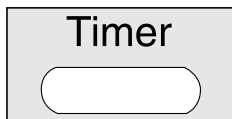

- Tryck kort på knappen **Timer** på fjärrkontrollen.

Visningen Timer  lyser, den inställda starttiden visas kort och robotdammsugaren börjar dammsuga vid inställd starttid.

Avaktivera akustiska signaler

Vid leverans är de akustiska signalerna inställda. Du kan avaktivera dem och aktivera dem sedan igen.



- Tryck minst tre sekunder på knappen **OK** på fjärrkontrollen.

I tidsvisningen i displayen visas **OFF** kort.

De akustiska signalerna vid felmeddelanden kan inte avaktiveras.

Minska maximal överåkningshöjd

Robotdammsugaren är inställd så att den kan köra över saker som är upp till 20 mm höga.

På så vis kan den köra över mattor, trösklar med mer.

Vill du minska denna (till cirka 6 mm) för att till exempel skydda stol- och bordsben och lampfötter, så kan du avaktivera leveransinställningen.

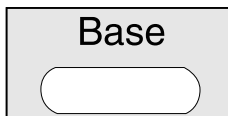

- Tryck minst tre sekunder på knappen **Base** på fjärrkontrollen.

I tidsvisningen visas **LO**.

Om du vill aktivera den maximala överåkningshöjden från 20 mm igen, så trycker du minst tre sekunder på knappen **Base** igen. I tidsvisningen i displayen visas **HI**.

Underhåll

 Stäng av robotdammsugaren med knappen **OFF** på sidan varje gång du ska göra underhåll på den.

Använd endast tillbehör med original Miele-logon. Endast på så vis kan robotdammsugarens optimala sugeffekt utnyttjas och bästa möjliga rengöringsresultat uppnås.

Var hittar och köper jag tillbehör?

Mieles originaltillbehör kan du köpa hos din återförsäljare, hos Miele's reservdelsbutik och reservdelsavdelning samt i vår webbshop (www.miele-shop.se).



Vilka tillbehör ska jag använda?

Mieles originaltillbehör känner du igen på original Miele-logon på förpackningen.

ORIGINAL
Miele

Tömma dammboxen

Töm dammboxen efter varje dammsugning.

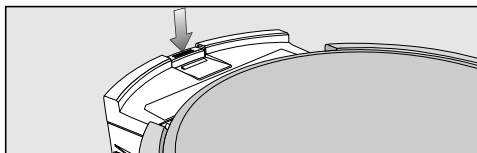

- Tryck på dammboxens låsknapp och ta loss dammboxen.

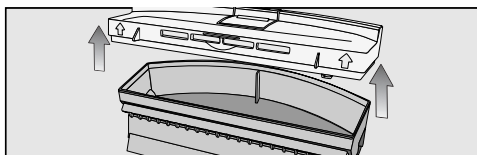

- Ta bort locket till dammboxen.
- Töm dammboxen.

Innehållet kan du slänga i hushållssoporna under förutsättning att de inte innehåller något som inte får slängas i dem.

Rengöra dammboxen

Rengör dammboxen efter varje dammsugning.

Upptill på basenheten finns ett förvaringsfack för rengöringsborsten.

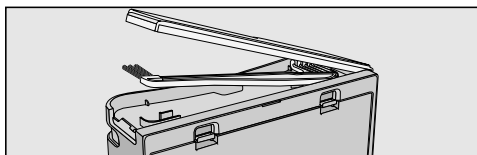

- Öppna förvaringsfacket och ta ut rengöringsborsten.

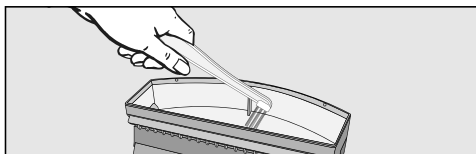

- Rengör dammboxen.

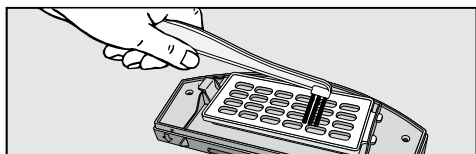

- Rengör locket undersida samt filterramen med rengöringsborsten.

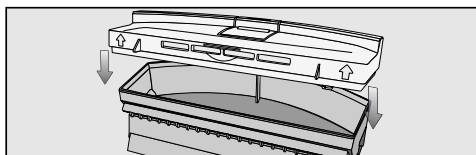

- Stäng dammboxen tills du hör att locket snäpper till.
- Sätt in dammboxen i robotdammsugaren tills du hör att den snäpper fast.

Byta utblåsningsfilter

Byt utblåsningsfilter ungefär var tredje månad. Två filter medföljer.

Utblåsningsfiltret sitter på undersidan av locket till dammboxen.

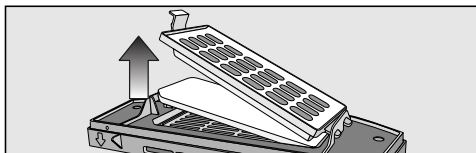

- Öppna filterramen och byt utblåsningsfilter.
- Stäng filterramen tills du hör att den snäpper till.

Rengöra borstvalsen

- Ta loss dammboxen och lägg robotdammsugaren upp och ner på ett jämnt och rent underlag.

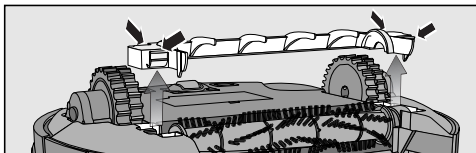

- Ta bort locket från borstvalsen.

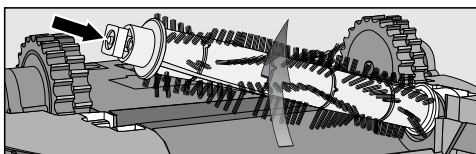

- Ta bort borstvalsen och se till att den fyrkantiga insättningshylsan inte försvinner.

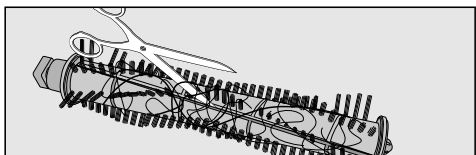

- Klipp loss trådar och hårstrån som har lindats upp runt borstvalsen med en sax. För att veta var du ska klippa med saxen finns ett styrspår på borstvalsen.

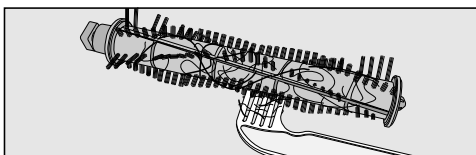

- Ta bort trådarna och hårstråna med hjälp av rengöringsborsten.

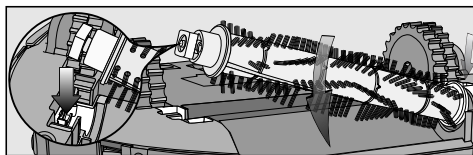

- Sätt tillbaka borstvalsen igen. Se till att den hamnar i rätt läge och att den fyrkantiga insättningshylsan är fastsatt.

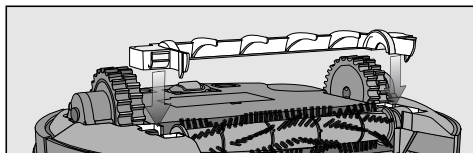

- Sätt tillbaka locket tills du hör att det snäpper fast.
- Sätt in dammboxen i robotdammsugaren tills du hör att den snäpper fast.

Byt ut borstvalsen mot en ny efter ungefär två år för bästa möjliga rengöringsresultat.

Rengöra sidoborstarna

- Lägg robotdammsugaren upp och ner, alltså med undersidan uppåt, på ett plant och rent underlag.

Se till att du inte lyfter robotdammsugaren i dammboxen eller i närheten av den eftersom den kan lossna då.

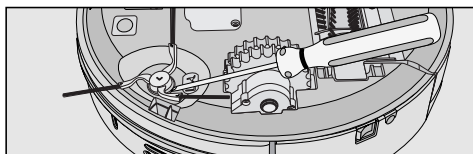

- Lyft upp sidoborstarna med till exempel en spårskruvmejsel.

- Ta bort trådarna och hårstråna med hjälp av rengöringsborsten.

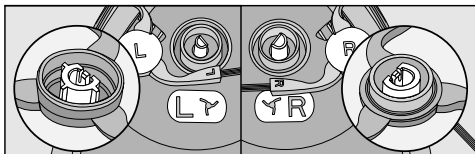

- Tryck fast de båda sidoborstarna med kraft på de därför avsedda stiften. Beakta att markeringarna **L** och **R** överensstämmer.

Byt ut sidoborstarna mot nya efter cirka ett år för att uppnå bästa möjliga rengöringsresultat.

Rengöra dammboxens dammupptagningslist

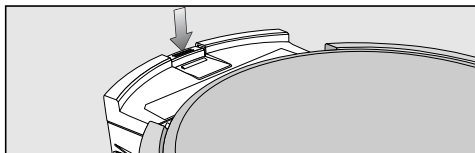

- Tryck på dammboxens låsknapp och ta loss dammboxen.
- Rengör dammupptagningslisten på undersidan av dammboxen med en fuktig trasa.
- Sätt in dammboxen i robotdammsugaren tills du hör att den snäpper fast.

Byt ut dammupptagningslisten mot en ny efter ungefär ett år för att uppnå bästa möjliga rengöringsresultat.

Byta dammboxens dammupptagningslist

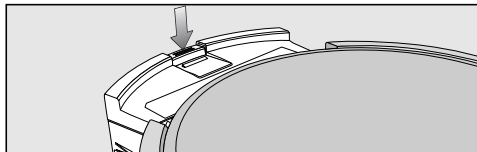

- Tryck på dammboxens låsknapp och ta loss dammboxen.

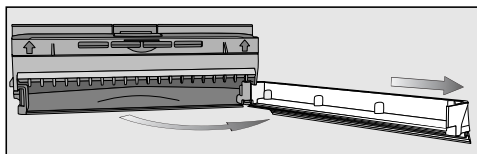

- Lossa dammupptagningslisten från dammboxen och vinkla försiktigt ut den så långt att den lossnar.

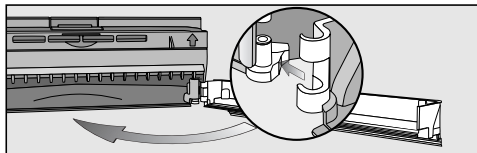

- Sätt fast den nya dammupptagningslisten på sidan och lås fast den.
- Sätt in dammboxen i robotdammsugaren tills du hör att den snäpper fast.

Rengöra framhjulet

- Lägg robotdammsugaren upp och ner, alltså med undersidan uppåt, på ett plant och rent underlag.

Se till att du inte lyfter robotdammsugaren i dammboxen eller i närheten av den eftersom den kan lossna då.



- Ta loss täckskyddet.
- Ta bort framhjulet.

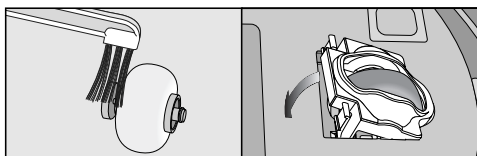

- Ta bort trådar och hårstrån och rengör framhjulet med rengöringsborsten.
- Sätt tillbaka framhjulet och sätt tillbaka täckskyddet tills du hör att det snäpper till.

Rengöra sensorerna

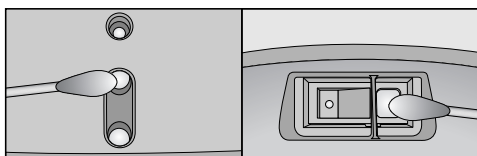

- Rengör sensorerna på sidan av och under robotdammsugaren försiktigt med en torr tops.

Batteribyte i fjärrkontrollen

Du behöver två 1,5 V-batterier (typ AAA).

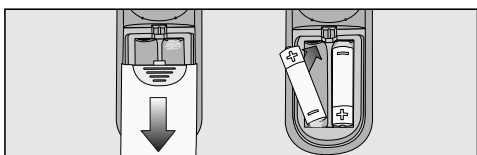

- Ta loss locket till batterifacket.
- Byt batterier och beakta polariteten.

Byta batteri

Du behöver ett Miele originallitiumjonbatteri till din Scout RX 1.

- Lägg robotdammsugaren upp och ner, alltså med undersidan uppåt, på ett plant och rent underlag.

Se till att du inte lyfter robotdammsugaren i dammboxen eller i närheten av den eftersom den kan lossna då.

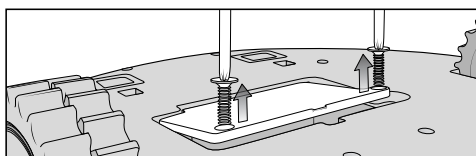

- Lossa locket till batterifacket på båda sidor med hjälp av en spårskruvmejsel.

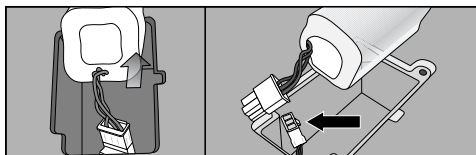

- Ta försiktigt ut batteriet. Tryck på kontaktens spärr för att lossa kontakten.

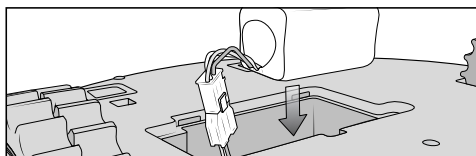

- Sätt i det nya batteriet.
- Sätt tillbaka locket till batterifacket och dra åt skruvarna.
- Lämna batteriet till batteriåtervinnningen.

Förvaring

⚠ Stäng av robotdammsugaren med knappen **OFF** på sidan innan du ställer undan den för förvaring.

Om du inte ska använda robotdammsugaren under en längre period så förvara den på en kylig och välventilerad plats.

Skötsel

Skötsel av robotdammsugaren och tillbehören

⚠ Stäng av robotdammsugaren med knappen **OFF** på sidan innan du rengör den.

Du kan rengöra robotdammsugaren och alla tillbehör av plast med ett vanligt rengöringsmedel för plast.

⚠ Använd inga skur-, fönsterputs- eller allrengöringsmedel. Inte heller rengöringsmedel som innehåller olja.

⚠ Doppa aldrig robotdammsugaren och de medföljande tillbehören i vatten!

Hur du klarar av mindre fel själv

 Stäng av robotdammsugaren med knappen **OFF** på sidan varje gång du ska åtgärda en störning.

Problem	Orsak och åtgärd
Robotdammsugaren stänger av sig efter det att den kopplats in med knappen Power.	Batteriet är inte tillräckligt uppladdat. <ul style="list-style-type: none"> ■ Ladda batteriet.
Robotdammsugaren reagerar inte.	Robotdammsugaren är avstängd. <ul style="list-style-type: none"> ■ Koppla in robotdammsugaren (tryck på knappen ON på sidan av robotdammsugaren). Batterierna i fjärrkontrollen har lagts in fel. <ul style="list-style-type: none"> ■ Beakta polariteten. Batterierna i fjärrkontrollen är slut. <ul style="list-style-type: none"> ■ Byt batterier. Förbindelsen från robotdammsugarens infrarödsändare till fjärrkontrollen är bruten. <ul style="list-style-type: none"> ■ Rengör båda försiktigt med en mjuk och torr trasa och se till att inga föremål stör förbindelsen. Fjärrkontrollen är för nära eller för långt från robotdammsugaren. <ul style="list-style-type: none"> ■ Anpassa avståndet och rikta fjärrkontrollen mot robotdammsugaren när du använder den.

Problem	Orsak och åtgärd
Rengöringseffekten är inte bra.	Dammboxen är full. ■ Töm och rengör dammboxen.
	Borstvalsen är smutsig. ■ Rengör borstvalsen.
	Dammboxens dammupptagningslist är smutsig. ■ Rengör dammupptagningslisten.
	Utblåsningsfiltret är smutsigt. ■ Byt utblåsningsfilter.
	Borstvalsen är utnött. ■ Byt borstvals.
	Dammboxens dammupptagningslist är utnött. ■ Byt dammupptagningslist.
	Sidoborstarna är utnötta. ■ Byt sidoborstar.
Robotdammsugaren laddar inte.	Basenheten/robotdammsugaren är inte korrekt ansluten till elnätet. ■ Anslut basenheten exakt såsom beskrivet i denna bruksanvisning. Likaså robotdammsugaren, se avsnittet "Innan du använder robotdammsugaren - Ladda batteriet".

Problem	Orsak och åtgärd
<p>Robotdammsugaren kör inte tillbaka till basenheten efter dammsugning.</p>	<p>Standardrengöringsläget Auto startades fritt i rummet.</p> <ul style="list-style-type: none"> ■ Robotdammsugaren kör tillbaka till det ställe där den startade.
	<p>Rengöringsläget Spot valdes.</p> <ul style="list-style-type: none"> ■ Robotdammsugaren kör tillbaka till det ställe där den startade.
	<p>Det saknas tillräckligt med ljus för bra navigering.</p> <ul style="list-style-type: none"> ■ Se till att belysningen är tillräcklig.
	<p>Basenheten är inte korrekt ansluten.</p> <ul style="list-style-type: none"> ■ Anslut basenheten exakt så som beskrivs i denna bruksanvisning.
	<p>Robotdammsugarens sensorer är smutsiga.</p> <ul style="list-style-type: none"> ■ Rengör sensorerna försiktigt med en torr tops.
	<p>Förbindelsen från basenhetens infrarödsändare till robotdammsugaren är bruten.</p> <ul style="list-style-type: none"> ■ Rengör båda försiktigt med en mjuk och torr trasa och se till att inga föremål stör förbindelsen.
	<p>Hinder på ytan som ska dammsugas begränsar navigationen.</p> <ul style="list-style-type: none"> ■ Beakta robotdammsugaren när den dammsuger. ■ Ta bort hindren. ■ Avgränsa problematiska områden med magnetremsa. ■ Minska robotdammsugarens överåkningshöjd, se avsnittet "Använda robotdammsugaren - Maximal överåkningshöjd".

Felmeddelanden

 Stäng av robotdammsugaren med knappen **OFF** på sidan innan du åtgärdar störningar.

Felmeddelanden visas i robotdammsugarens display, i tidsdisplayen.

Problem	Orsak och åtgärd
F 1	Fel: Hjul upplyft <ul style="list-style-type: none"> ■ Ställ robotdammsugaren på ett jämnt underlag.
F 2	Fel: Smutsiga sensorer <ul style="list-style-type: none"> ■ Rengör sensorerna. Detta felmeddelande visas även när sidoborstarna inte är insatta. Sätt fast sidoborstarna.
F 3	Fel: Dammbox <ul style="list-style-type: none"> ■ Sätt in dammboxen i robotdammsugaren tills du hör att den snäpper fast.
F 4	Fel: Överbelastning drivhjul <ul style="list-style-type: none"> ■ Kontrollera om det finns smuts på drivhjulen. Ta bort trådar och hårstrån.
F 5	Fel: Överbelastning borstar <ul style="list-style-type: none"> ■ Kontrollera om det har fastnat smuts på borstvalsen och sidoborstarna. Rengör borstvalsen och sidoborstarna.
F 6	Fel: Överbelastning motor <ul style="list-style-type: none"> ■ Töm och rengör dammboxen. Byt utblåsningsfilter.
F 7	Internt systemfel <ul style="list-style-type: none"> ■ Stäng av robotdammsugaren och koppla in den igen (tryck på knappen ON/OFF på sidan av robotdammsugaren).
F 8	Fel: Smutsigt framhjul <ul style="list-style-type: none"> ■ Kontrollera om det har fastnat smuts på framhjulet. Ta bort trådar och hårstrån och rengör framhjulen.

Miele service

Om du behöver service vänder du dig till din återförsäljare eller Miele service. Telefonnummer finns på baksidan av bruksanvisningen.

Garanti

Vid sidan av gällande lagstiftning tillämpas EHL:s konsumentbestämmelser.

Tillbehör

Upphovsrätt och licenser

För användning och styrning av robotdammsugaren använder sig Miele av en mjukvara.

Mieles upphovsrättsliga befogenheter och mjukvarutillverkarens föreskrifter ska följas och respekteras.

Miele och dess leverantörer rättar sig efter varje rättslig föreskrift från mjukvarutillverkaren.

Det är förbjudet att:

- kopiera och distribuera materialet
- förändra och
- dekompilera, återutveckla och ta isär mjukvaran.

Miele överlämnar källkoden för alla komponenter till GNU General Public License jämförbara Open Source licenser.

Det går att få en översikt över de integrerade Open Source komponenterna samt en kopia på respektive licens på www.miele.com/device-software-licences efter att ha angett korrekt produktnamn.

Miele överlämnar källkoden för alla komponenter till GNU General Public License jämförbara Open Source licenser.

För att få en sådan källkod skickar du ett mejl till info@miele.com.

Tärkeitä turvallisuusohjeita	87
Laitteen osat	92
Pidä huolta ympäristöstäsi	94
Robotti-imurin toiminta ja ominaisuudet	95
Vakiovarusteet	95
Ennen käyttöönottoa	95
Sivuharjojen asennus	95
Suojamuovien poistaminen	95
Kaukosäätimen paristojen asennus	95
Robotti-imurin kytkeminen päälle	95
Latausaseman liittäminen	95
Akun lataaminen	96
Kellonajan asettaminen	96
Imuroitavan alueen rajaaminen	97
Käyttö	97
Kytkeminen päälle ja pois päältä	97
Imuroinnin aloittaminen.....	97
Imuroinnin jälkeen, kun imurointi on aloitettu latausasemasta	97
Imuroinnin jälkeen, kun imurointi on aloitettu muualta huoneesta.....	97
Imuroinnin ohjaus käsin	98
Imuroinnin keskeyttäminen	98
Robotti-imurin liikuttaminen (ilman imurointia).....	98
Robotti-imurin ohjaaminen latausasemaan	98
Imuroinnin lopettaminen käsin	98
Imurointitoiminnot	98
Imurointitoiminnon valinta	99
Ajastimen asetus.....	99
Ajastimen kytkeminen pois päältä	100
Merkkiänten kytkeminen pois päältä	101
Esteiden ylityskorkeuden madaltaminen	101
Huoltotoimet	101
Mistä saan lisävarusteita ja varaosia?.....	101
Mistä tunnistan oikeat lisävarusteet?.....	101
Pölysäiliön tyhjennys	101
Pölysäiliön puhdistus	102
Poistoilmasuodattimen vaihto	102
Harjatelan puhdistus	102

fi - Sisältö

Sivuharjojen puhdistus.....	103
Pölysäiliön tiivistereunuksen puhdistus	104
Pölysäiliön tiivistereunuksen vaihto.....	104
Etupyörän puhdistus	104
Anturien puhdistus.....	104
Kaukosäätimen paristojen vaihto.....	105
Akun vaihto	105
Säilytys	105
Hoito	105
Vianetsintä	106
Virheilmoitukset	109
Huolto.....	110
Takuuehdot	110
Tekijänoikeudet ja lisenssit	111

Tämä robotti-imuri täyttää asetetut turvallisuusmääräykset. Imurin asiaton käyttö voi kuitenkin johtaa henkilö- ja esinevahinkoihin.

Lue tämä käyttöohje ennen kuin alat käyttää robotti-imuria. Käyttöohje sisältää tärkeää tietoa imurin turvallisuudesta, käytöstä ja huollosta. Perehtymällä käyttöohjeeseen vältät mahdolliset vahingot ja imurin rikkoontumisen.

Säilytä tämä käyttöohje! Jos luovutat laitteen uudelle omistajalle, muista antaa käyttöohje laitteen mukana.

Määräystenmukainen käyttö

- ▶ Tämä robotti-imuri on tarkoitettu käytettäväksi lattioiden puhdistukseen kotitalouksissa ja kotitalouksien kaltaisissa ympäristöissä.
- ▶ Tätä robotti-imuria ei ole tarkoitettu käytettäväksi ulkotiloissa.
- ▶ Robotti-imuria saa käyttää vain kuivien pintojen imurointiin. Sillä ei saa imuroida ihmisiä eikä eläimiä. Imurin käyttäminen kaikkiin muihin tarkoituksiin on kiellettyä. Imuriin ei myöskään saa tehdä muutoksia tai lisäyksiä.
- ▶ Henkilöt, jotka eivät pysty käyttämään robotti-imuria turvallisesti fyysisten, aistillisten tai henkisten kykyjensä puutteellisuuden vuoksi tai jotka ovat kokemattomia ja tietämättömiä imurin toiminnasta, eivät saa käyttää tätä imuria ilman vastuullisen henkilön valvontaa tai opastusta.

Jos kotonasi on lapsia

- ▶ Älä päästä alle 8-vuotiaita lapsia robotti-imurin lähelle, ellet pidä heitä jatkuvasti silmällä.
- ▶ Yli 8-vuotiaat lapset saavat käyttää robotti-imuria ilman valvontaa ainoastaan, jos heitä on opastettu laitteen toimintaan siten, että he osaavat käyttää laitetta turvallisesti ja että he tunnistavat laitteen vääränlaiseen käyttöön liittyvät vaaratilanteet.
- ▶ Älä anna lasten puhdistaa tai huoltaa robotti-imuria ilman valvontaa.

fi - Tärkeitä turvallisuusohjeita

- ▶ Valvo laitteen läheisyydessä oleskelevien lasten toimintaa. Älä koskaan anna lasten leikkiä laitteella.
- ▶ Älä anna akun ja paristojen joutua lasten käsiin.

Tekninen turvallisuus

- ▶ Robotti-imurin käyttöjännite on 14,8 V.



Robotti-imuri on suojausluokan III laite.

Tässä laitteessa on sähköiskuilta suojaava suojapienjännite eikä laite tuota suojapienjännitettä suurempia jännitteitä.

- ▶ Tarkasta robotti-imuri ja kaikki sen mukana toimitetut varusteet ennen jokaista käyttökertaa näkyvien vaurioiden varalta. Älä käytä vaurioituneita varusteita.
- ▶ Varmista että sähköverkon jännite ja taajuus vastaavat robotti-imurin arvokilvessä ilmoitettuja jännitettä ja taajuutta, ennen kuin liität pistotulpan pistorasiaan. Näiden tietojen on ehdottomasti vastattava toisiaan, muuten imuri saattaa vahingoittua.
- ▶ Pistorasian on oltava suojattu joko 16 A:n tai 10 A:n hitaalla sulakkeella.
- ▶ Robotti-imurin luotettava ja varma toiminta on taattu ainoastaan silloin, kun sen latausasema on liitetty julkiseen sähköverkkoon.
- ▶ Robotti-imurin takuuaikana tehtävät korjaukset on jätettävä aina Mielen valtuuttaman huoltoliikkeen tehtäväksi, muuten takuu ei enää korvaa korjauksen jälkeen ilmeneviä vikoja.
- ▶ Pölynimuria saa korjata ainoastaan Mielen valtuuttama huoltoliike. Asiattomista korjauksista voi aiheutua vaaratilanteita laitteen käyttäjälle!
- ▶ Huolehdi siitä, ettei laitteen liitäntäjohto vahingoitu, joudu puristuksiin tai tule liian kireälle. Älä aseta mitään raskaita esineitä johdon päälle.

- ▶ Huolehdi siitä, ettei robotti-imuri pääse ajamaan oman liitäntäjohtonsa tai muiden johtojen yli.
- ▶ Ennen kuin alat puhdistaa robotti-imuria kytke se pois päältä painamalla imurin sivulla oleva virtakytkin **OFF**-asentoon. Toimi näin myös silloin, jos imuri alkaa käyttäytyä oudosti.
- ▶ Käytä robotti-imurin akun lataamiseen vain laitteen mukana toimitettuja osia (liitäntäjohto, verkkovirtamuunnin ja latausasema).
- ▶ Akut voivat alkaa vuotaa. Vältä syövyttävän akkunesteen joutumista silmiin tai iholle. Jos nestettä joutuu silmiin tai iholle, huuhtele silmät ja altistunut iho runsaalla vedellä ja käänny lääkärin puoleen.
- ▶ Älä peitä latausaseman infrapunalähetintä teipillä tai tarroilla. Älä aseta mitään esineitä sen eteen.
- ▶ Älä peitä robotti-imurin antureita tai sen näytössä olevaa kameraa.
- ▶ Älä koskaan upota robotti-imuria tai sen osia veteen. Puhdista kaikki osat ainoastaan kuivalla tai kevyesti kostutetulla liinalla.

Asianmukainen käyttö

- ▶ Älä koskaan käytä robotti-imuria ilman poistoilmansuodatinta.
- ▶ Nosta kaikki helposti hajoavat ja kevyet esineet pois lattialta ennen imurointia ja huolehdi siitä, ettei robotti-imuri pääse sotkeutumaan nyöreihin, verhoihin, hapsuihin yms.
- ▶ Pidä lemmikkieläimet loitolla robotti-imurista. Huolehdi siitä, etteivät lemmikkieläimet pääse istumaan tai astumaan robotti-imurin päälle.
- ▶ Älä anna robotti-imurin imuroida hehkuvaa tuhkaa tai hiiliä, esimerkiksi savukkeentumpeja tai kytevää tuhkaa. Älä käytä robotti-imuria avotakan läheisyydessä.
- ▶ Älä anna robotti-imurin imuroida nesteitä tai märkää likaa. Kun puhdistat kokolattiamattoja vaahtopesuaineella, anna pesuaineen kuivua täysin ennen imurointia.

fi - Tärkeitä turvallisuusohjeita

- ▶ Älä anna robotti-imurin imuroida värikasettien värijauhetta. Värijauhe, jota käytetään esimerkiksi lasertulostimissa tai kopiokoneissa, voi johtaa sähköä.
- ▶ Älä anna robotti-imurin imuroida helposti syttyviä tai räjähtäviä nesteitä tai kaasuja. Älä myöskään käytä sitä tiloissa, jossa säilytetään tällaisia aineita.
- ▶ Huolehdi siitä, etteivät löysät vaatteesi tai pitkät hiuksesi joudu liian lähelle robotti-imurin harjatelaa tai muita liikkuvia osia.

Robotti-imurin akku ja kaukosäätimen paristot

- ▶ Älä päästä akkua putoamaan tai heittele sitä. Lopeta pudonneen tai vahingoittuneen akun käyttö välittömästi turvallisuussyistä.
- ▶ Huolehdi siitä, etteivät akku ja paristot joudu kosketuksiin avotulen tai muiden lämmönlähteiden kanssa. Älä kuumenna akkua tai paristoja. Älä pidä niitä paikassa, jossa ne ovat alttiina suoralle aurin-
gonpaisteelle.
- ▶ Älä pura akkua osiin.
- ▶ Älä kytke akkua tai paristoja oikosulkuun siltakytkemällä niiden napoja tarkoituksellisesti tai epähuomiossa.
- ▶ Älä päästä akkua tai paristoja kosketuksiin nesteiden kanssa.
- ▶ Älä missään tapauksessa käytä akkua, jos siitä lähtee epätavallinen haju, jos siitä vuotaa nestettä tai jos se kuumenee voimakkaasti, on muuttanut väriä tai vääntynyt. Hävitä tällainen akku välittömästi.
- ▶ Älä lataa kaukosäätimen paristoja.
- ▶ Akun ja paristojen hävittäminen: Ota akku ulos robotti-imurista ja paristot kaukosäätimestä. Eristä metalliset navat oikosulkujen välttämiseksi. Vie akku ja paristot paristojen keräyspisteeseen. Älä hävitä akkua ja paristoja tavallisen talousjätteen mukana.

Lisävarusteet

► Käytä ainoastaan lisävarusteita, joissa on "Original Miele" -logo. Valmistaja voi taata ainoastaan alkuperäisten Miele-varaosien moitteettoman toiminnan.

Miele ei ole vastuussa vahingoista, jotka aiheutuvat laitteen asiantomasta tai vääränlaisesta käytöstä tai turvallisuusohjeiden noudattamatta jättämisestä.

fi - Laitteen osat

Kuvat A, B ja C, joihin tekstissä viitataan, löytyvät käyttöohjeen lopussa olevilta auki taitettavilta sivuilta.

A - Robotti-imuri ja latausasema

Robotti-imurin yläpuoli

- ① Kamera
- ② Näyttö
- ③ Anturit (törmäyksen esto)
- ④ Törmäyssuoja
- ⑤ Virtakytkin (**ON/OFF**)
- ⑥ Verkkovirtamuuntimen liitäntä
- ⑦ Pölysäiliö
- ⑧ Pölysäiliön aukaisupainike

Robotti-imurin pohja

- ⑨ Sivuharjat
- ⑩ Akkukotelo
- ⑪ Etupyörä
- ⑫ Anturit (putoamisen esto)
- ⑬ Latausnastat
- ⑭ Vetopyörät
- ⑮ Arvokilpi
- ⑯ Harjatelan pidike
- ⑰ Harjatela
- ⑱ Pölysäiliön tiivistereunus

Latausasema

- ① Verkkovirtamuuntimen säilytyslokero
- ② Muuntimen liitäntä (ei näy kuvassa)
- ③ Infrapunalähetin
- ④ Latausnastat

- ⑤ Puhdistusharjan säilytyslokero
- ⑥ Virran merkkivalo

B ja C - Kaukosäädin ja näyttö

B - Kaukosäädin

- ① Käynnistys-/taukopainike (▶ ||)
- ② Ajastinpainike **Timer**
- ③ Täsmäimuroinnin painike **Spot**
- ④ Nurkasta nurkkaan -imuroinnin painike **Corner**
- ⑤ Latausasemapainike **Base**
- ⑥ **OK**-painike ja nuolipainikkeet
- ⑦ Turbotoiminnon painike **Turbo**
- ⑧ Automaattitoiminnon painike **Auto**
- ⑨ Kellonaikapainike **Clock**
- ⑩ Virtapainike **Power**
- ⑪ Paristokotelon kansi

C - Näyttö

- ① Kamera
- ② Akun lataustilan osoitin
- ③ Kellonaikanäyttö
- ④ Täsmäimuroinnin merkkivalo
- ⑤ Nurkasta nurkkaan -imuroinnin merkkivalo
- ⑥ Imurointitoiminnon valinnan hipaisupainike
- ⑦ Käynnistys-/tauco-hipaisupainike
- ⑧ Turboimuroinnin merkkivalo
- ⑨ Automaattitoiminnon merkkivalo
- ⑩ Ajastimen merkkivalo

fi - Pidä huolta ympäristöstäsi

Myyntipakkauksen hävittäminen

Pakkaus suojaa robotti-imuria vaurioilta kuljetuksen aikana. Pakkaukset on valmistettu luonnossa hajoavista ja uusio- käyttöön soveltuvista materiaaleista.

Kun palautat pakkausmateriaalin kiertoon, säästät raaka-aineita ja vähennät syntyvien jätteiden määrää.

Vanhan laitteen käytöstä poistaminen

Käytöstä poistettavat sähkö- ja elektroniikkalaitteet sisältävät usein arvokkaita, kierrätyskelpoisia materiaaleja. Kuitenkin ne sisältävät usein myös haitallisia aineita, jotka ovat olleet tärkeitä laitteiden toiminnalle ja turvallisuudelle. Sekajätteisiin heitettyinä tai väärän käsittelyn seurauksena nämä voivat olla terveydelle haitallisia ja vahingoittaa ympäristöä. Älä siksi koskaan hävitä käytöstä poistettavia laitteita sekajätteen mukana.

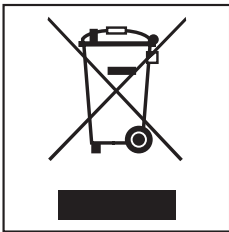

Vie sen sijaan vanha laite sähkö- ja elektroniikkaromun (SER) keräyspisteeseen oman kuntasi jäteasemalle tai kierrätyskeskukseen. Kysy tarvittaessa lisätietoja kauppiaaltaasi.

Litiumioniakku sijaitsee akkukotelossa robotti-imurin pohjassa. Ota akku ja kaukosäätimen paristot pois laitteesta. Vie akku ja paristot paristojen keräyspisteeseen.

Muista säilyttää laite poissa lasten ulottuvilta kunnes viet sen keräyspisteeseen.

Robotti-imurin toiminta ja ominaisuudet

Robotti-imuri soveltuu lyhytnukkaisten mattojen, kokolattiamattojen sekä kovien lattiapintojen päivittäiseen imurointiin.

Noudata ensisijaisesti imuroitavan pinnan valmistajan puhdistus- ja hoito-ohjeita.

Robotti-imuri on varustettu kameralla ja erilaisilla antureilla. Robotti tallentaa imuroinnin aikana huoneen pohjakaaavan, johon kuuluvat myös huoneessa olevat kalusteet ja muut esteet. Siten robotti-imuri laatii tehokkaan imurointisuunnitelman alueista, jotka se pystyy imuroimaan itsenäisesti.

Vakiovarusteet

- kaksi sivuharjaa
- kaksi varasuodatinta (poistoilman suodattimet)
- kaukosäädin + 2 paristoa
- latausasema ja puhdistusharja
- verkkovirtamuunnin, jossa pistoke
- liitäntäjohto, jossa pistotulppa
- magneettinauha

Ennen käyttöönottoa

Kuvat 1–13, joihin tekstissä viitataan, löytyvät käyttöohjeen lopussa olevilta auki taitettavilta sivuilta.

Sivuharjojen asennus (kuva 01)

- Aseta robotti-imuri tasaiselle ja puhtaalle alustalle pohja ylöspäin.

Älä nosta robotti-imuria pölysäiliöstä, se voi irrota.

- Paina laitteen mukana toimitetut sivuharjat tarkasti ja voimakkaasti pidikeisiinsä. Noudata merkintöjä **L** (vasen) ja **R** (oikea).

Suojamuovien poistaminen (kuva 02)

- Poista suojamuovit latausasemasta ja robotti-imurin yläpinnalta.

Kaukosäätimen paristojen asennus (kuva 03)

- Irrota paristokotelon kansi.
- Aseta laitteen mukana toimitetut paristot koteloon. Varmista, että asennat paristot oikein päin.

Robotti-imurin kytkeminen päälle (kuva 04)

- Paina imurin sivulla oleva virtakytkin **ON**-asentoon.

Akun lataustilan osoitin ja Automaatti-toiminnon merkkivalo Auto syttyvät näyttöön.

Noin 60 sekunnin kuluttua robotti-imuri siirtyy valmiustilaan, akun lataustilan osoitin palaa edelleen.

Voit aktivoida imurin painamalla mitä tahansa kaukosäätimen painiketta tai jompaakumpaa näytön hipaisupainiketta.

Latausaseman liittäminen (kuvat 05 - 09)

- Avaa latausaseman takapuolella olevan säilytyslokeroon kansi (kuva 05).

- Liitä mukana toimitetun verkkovirtamuuntimen pistoke liitäntään, joka sijaitsee ylhäällä säilytyslokerossa (kuva 06).
- Liitä muuntimen johdon toinen pää muuntimeen ja mukana toimitetun verkkoliitäntäjohdon pistotulppa pistorasiaan (kuva 07).

Latausaseman virran merkkivalo palaa punaisena.

- Aseta verkkovirtamuunnin latausaseman säilytyslokeroon ja vie verkkoliitäntäjohto loven kautta ulos lokerosta (kuva 08).
- Aseta latausasema seinän viereen tasiselle alustalle. Valitse sijoituspaikka niin, että sen edessä on vähintään 1,5 m ja kummallakin sivulla vähintään 0,5 m vapaata tilaa (kuva 09).

Akun lataaminen (kuva 10)

Akkua ei ole ladattu valmiiksi täyteen. Se on ladattava täyteen ennen ensimmäistä käyttöä.

Voit ladata akkua myös robotti-imurin ollessa kytkettynä pois päältä (virta-kytkin asennossa **OFF**), mutta tällöin imurin näytössä oleva Akun lataustilan osoitin ei luonnollisesti vilku merkkinä siitä, että lataus on käynnissä.

- Aseta robotti-imuri latausasemaan niin, että latausnastat osuvat kohdakkain.

Älä nosta robotti-imuria pölysäiliöstä, se voi irrota.

Latausaseman virran merkkivalo sammuu heti, kun robotti-imuri on liitetty asemaan oikein. Akku alkaa latautua ja robotti-imurin näytön Akun lataustilan osoitin sykkii.

Lataus kestää enintään 120 minuuttia ja on valmis, kun imurin näytön Akun latauksen osoitin alkaa palaa vihreänä. Kun akku on ladattu täyteen, robotti-imuri voi imuroida jopa kaksi tuntia.

Voit ladata robotti-imuria myös suoraan verkkovirtamuuntimen välityksellä ilman latausasemaa.

- Liitä tällöin verkkovirtamuuntimen pistoke imurin sivulla olevaan liitäntään (kuva 11).
- Liitä muuntimen johdon toinen pää muuntimeen ja verkkoliitäntäjohdon pistotulppa pistorasiaan (kuva 07).

Akun lataustilan osoitin näytössä

punainen	virtaa jäljellä n. 0–20 %
oranssi	virtaa jäljellä n. 20–50 %
vihreä	virtaa jäljellä n. 50–100 %

Kellonajan asettaminen (kuva 12)

Aseta kellonaika kaukosäätimellä.

- Paina **Clock**-painiketta kolmen sekunnin ajan.

Kellonajan tunnit alkavat vilkkua näytössä.

- Muuta lukemaa nuolipainikkeilla + ja -.

- Vahvasta valintasi painamalla **OK**.

Kellonajan minuutit alkavat vilkkua näytössä.

- Muuta lukemaa nuolipainikkeilla + tai -.
- Vahvasta valintasi painamalla **OK**.

Jos haluat myöhemmin muuttaa kellon-aikaa, toimi kuten edellä.

Imuroitavan alueen rajaaminen (kuva 13)

Robotti-imurin korkeus on 88 mm. Kohteiden, joiden alta haluat imuroida, on siten oltava vähintään 90 mm:n korkeudella lattiasta.

Ellet halua robotti-imurin menevän tietylle alueelle, voit rajata sen pois imuroitavasta alueesta.

- Aseta laitteen mukana toimitettu magneettinauha lattialle urapuoli alaspäin.

Robotti-imuri ei ylitä magneettinauhaa.

Jos haluat rajata alueen pysyvästi, kiinnitä magneettinauha lattiaan mukana toimitetuilla tarroilla.

Voit hankkia magneettinauhoja Mielen verkkokaupasta (www.mieleshop.fi).

Käyttö

Kun käytät imuria ensimmäistä kertaa uudessa tilassa, tarkkaile sen toimintaa. Näin pystyt tunnistamaan ongelmakohdat, poistamaan ne tai rajaamaan ne imuroitavan alueen ulkopuolelle magneettinauhan avulla.

Kytkeminen päälle ja pois päältä

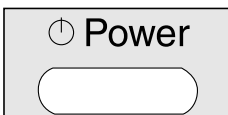

- Paina kaukosäätimen **Power**-painiketta.

Robotti-imurin näyttö kytkeytyy päälle.

Imuroinnin aloittaminen

Voit käynnistää **Auto**-perusimurointitoinnin kahdella tavalla.

Vaihtoehto 1 (kaukosäädin)



- Paina painiketta ▶ II.

Vaihtoehto 2 (imurin näyttö)

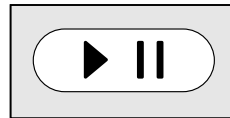

- Paina näytön hipaisupainiketta ▶ II.

Robotti-imuri alkaa imuroida huonetta.

Imuroinnin jälkeen, kun imurointi on aloitettu latausasemasta

Robotti-imuri palaa imuroinnin päätteeksi automaattisesti takaisin latausasemaan.

Robotti-imuri palaa automaattisesti latausasemaan myös silloin, kun akku on lähes tyhjä, ja lataa itsensä. Kellonaikänäyttöön ilmestyy II. Kun lataus on valmis, robotti-imuri jatkaa imurointia.

Imuroinnin jälkeen, kun imurointi on aloitettu muualta huoneesta

Robotti-imuri palaa imuroinnin päätteeksi takaisin aloituspaikkaan ja siirtyy valmiustilaan.

Jos akku tyhjenee kesken imuroinnin, imuri jää paikalleen. Lataa se.

Imuroinnin ohjaus käsin

Jos haluat imuroida tietyn kohdan huoneesta, ohjaa robotti-imuria kaukosäätimen nuolipainikkeilla.

- Pidä imuroinnin aikana jotain nuolipainiketta painettuna.

Robotti-imuri liikkuu nuolen osoittamaan suuntaan.

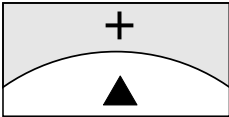

- Pidä nuolipainiketta + painettuna.

Robotti-imuri liikkuu nuolen osoittamaan suuntaan ja imuroi.

Imuroinnin keskeyttäminen



- Paina kaukosäätimen painiketta ▶ ||.

Voit jatkaa imurointia painamalla painiketta uudelleen.

Robotti-imurin liikuttaminen (ilman imurointia)

Jos haluat siirtää robotti-imuria, ohjaa sitä kaukosäätimen nuolipainikkeilla.

- Pidä jotain nuolipainiketta painettuna.

Robotti-imuri liikkuu nuolen osoittamaan suuntaan imuroimatta.

Et kuitenkaan voi ohjata robotti-imuria latausasemaan nuolipainikkeiden avulla.

Robotti-imurin ohjaaminen latausasemaan

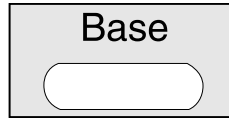

- Paina kaukosäätimen **Base**-painiketta.

Robotti-imuri siirtyy latausasemaan ja lataus käynnistyy. Latausaseman virran merkkivalo sammuu.

Imuroinnin lopettaminen käsin

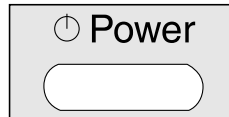

- Paina kaukosäätimen **Power**-painiketta.

Robotti-imuri siirtyy automaattisesti valmiustilaan n. 60 sekunnin kuluttua.

Näyttö sammuu, mutta akun lataustilan osoitin palaa.

Voit kytkeä robotti-imurin valmiustilaan ennen 60 sekunnin päättymistä painamalla **Power**-painiketta uudelleen.

Voit aktivoida imurin painamalla mitä tahansa kaukosäätimen painiketta tai jompaakumpaa näytön hipaisupainiketta.

Imurointitoiminnot

Robotti-imurissa on neljä erilaista imurointitoimintoa.

Auto



Perusimurointitoiminto normaaliikaisten lattioiden imurointiin.

Spot

Noin 1,8 m x 1,8 m alueen täsmäimurointiin valitun aloituskohdan ympäriltä.

Corner

Normaaliliikaisten lattioiden imurointiin (ks. **Auto**). Kun imuri on palannut takaisin aloituskohtaan, se imuroi vielä nurkat.

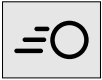
Turbo

Kevyesti likaisten lattioiden imurointiin tavallista lyhyemmässä ajassa.



- Käynnistä imurointi painamalla kaukosäätimen painiketta ▶ II tai näytön hipaisupainiketta ▶ II.

Vaihtoehto 2 (imurin näyttö)

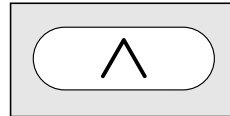

- Paina hipaisupainiketta ^ niin monta kertaa, että haluamasi puhdistustoiminnon symboli syttyy.

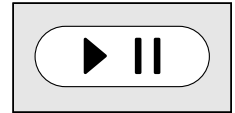

- Käynnistä imurointi painamalla kaukosäätimen painiketta ▶ II tai näytön hipaisupainiketta ▶ II.

Imurointitoiminnon valinta

- Paina kaukosäätimen **Power**-painiketta.

Voit valita imurointitoiminnon kahdella tapaa.

Vaihtoehto 1 (kaukosäädin)

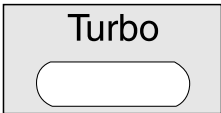
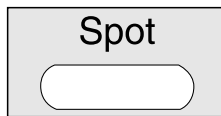
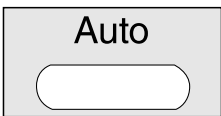

- Paina haluamasi imurointitoiminnon painiketta. Kyseisen toiminnon symboli syttyy näyttöön.

Ajastimen asetus

(onnistuu vain, kun laitteen kellonaika on asetettu)

Jos haluat käynnistää robotti-imurin joka päivä samaan aikaan, voit tallentaa haluamasi käynnistysajan ja puhdistustoiminnon.

Imurointi onnistuu myös pimeässä. Muista kuitenkin, että imurointitulokset voi silloin olla aavistuksen heikompi. Kamera tarvitsee valoa voidakseen auttaa laitetta suunnistamaan rajoituksetta.

Suorita ajastus kaukosäätimellä.

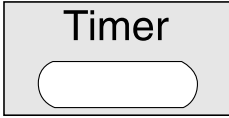

- Paina **Timer**-painiketta kolmen sekunnin ajan.

Ajastimen merkkivalo ⌚ ja kellonajan tunnint alkavat vilkkua näytössä.

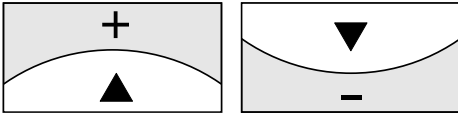

- Muuta lukemaa nuolipainikkeilla + ja -.



- Vahvasta valintasi painamalla **OK**.

Ajastimen merkkivalo ⌚ ja kellonajan minuutit vilkkuvat näytössä.

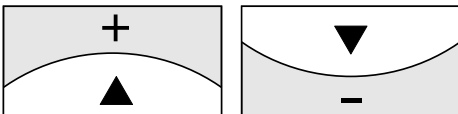

- Muuta lukemaa nuolipainikkeilla + ja -.



- Vahvasta valintasi painamalla **OK**.
- Paina kaukosäätimestä haluamasi imurointitoiminnon painiketta tai paina nuolipainikkeita, kunnes haluamasi imurointitoiminnon symboli alkaa vilkkua.

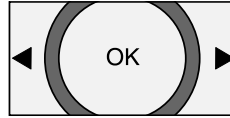

- Vahvasta valintasi painamalla **OK**.

Tekemäsi asetukset näkyvät näytössä vielä noin 3 sekunnin ajan. Laite aloittaa imuroinnin joka päivä määrittelemäsi kellonaikaan.

Ajastimen merkkivalo ⌚ palaa merkiksi siitä, että ajastin on käytössä.

Jos haluat myöhemmin muuttaa ajastimen kellonaikaa tai imurointitoimintoa, toimi kuten edellä.

Ajastimen kytkeminen pois päältä

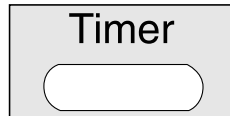

- Paina lyhyesti kaukosäätimen **Timer**-painiketta.

Ajastimen merkkivalo ⌚ sammuu.

Ajastimen aktivointi / Asetetun aloitusajan näyttö



- Paina lyhyesti kaukosäätimen **Timer**-painiketta.

Ajastimen merkkivalo ⌚ syttyy, asettamasi aloitus aika tulee hetkeksi näkyviin näyttöön ja robotti-imuri aloittaa imuroinnin ajastimeen asetettuun kellonaikaan.

Merkkiäänten kytkeminen pois päältä

Tehdasasetuksena merkkiäänet on kytketty päälle. Voit kytkeä ne pois päältä ja myöhemmin jälleen uudelleen päälle.

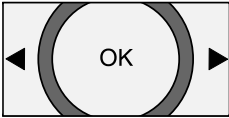

- Paina kaukosäätimen **OK**-painiketta vähintään kolmen sekunnin ajan.

Kellonaikanäyttöön ilmestyy hetkeksi teksti **OFF**.

Virheilmoitusten merkkiääniä ei voi kytkeä pois päältä.

Esteiden ylityskorkeuden madaltaminen

Robotti-imuri on tehtaalla säädetty niin, että se pystyy ylittämään jopa 20 mm:n esteet. Tällöin se imuroi myös matot, ylittää kynnykset jne.

Jos haluat madaltaa esteiden ylityskorkeutta (noin 6 mm:iin) esim. suojellaksesi tuolin-, pöydän- tai lampunjalkoja, voit kytkeä tehdasasetuksen pois päältä.

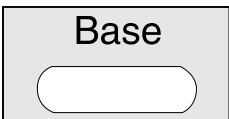

- Paina kaukosäätimen **Base**-painiketta vähintään kolmen sekunnin ajan.

Kellonaikanäyttöön ilmestyy teksti **LO** (matala).

Jos haluat ottaa tehdasasetuksen jälleen käyttöön, paina taas **Base**-painiketta vähintään kolmen sekunnin ajan. Kellonaikanäyttöön ilmestyy teksti **HI** (korkea).

Huoltotoimet

 Kytke robotti-imuri pois päältä painamalla imurin sivulla oleva virta-kytkin **OFF**-asentoon.

Käytä vain lisävarusteita, joissa on "Original Miele" -logo. Vain tällä tavoin voit hyödyntää robotti-imurisi koko imutehon ja saavuttaa parhaan mahdollisen puhdistustuloksen.

Mistä saan lisävarusteita ja varaosia?

"Original Miele" -lisävarusteita voit ostaa Miele-kauppiaaltasi, valtuutetusta Miele-huollosta tai verkkokaupastamme www.mieleshop.fi.



Mistä tunnistan oikeat lisävarusteet?

Alkuperäiset Mielen lisävarusteet tunnustavat pakkauksen "Original Miele" -logosta.



Pölysäiliön tyhjennys

Tyhjennä pölysäiliö robotti-imurin jokaisen käyttökerran jälkeen.

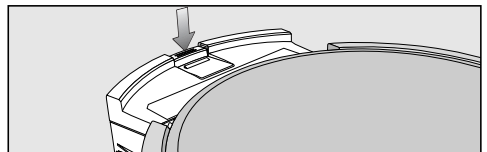

- Paina pölysäiliön aukaisupainiketta ja ota pölysäiliö pois imurista.

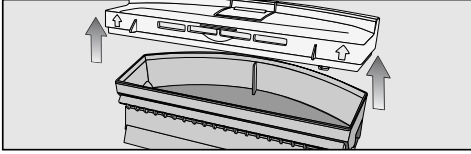

- Ota pölysäiliön kansi pois paikaltaan.
- Tyhjennä pölysäiliö.

Voit hävittää sisällön tavallisen talousjätteen mukana edellyttäen, ettet olet imuroinut mitään ongelmajätteeksi luokiteltavia aineita.

Pölysäiliön puhdistus

Puhdista pölysäiliö robotti-imurin jokaisen käyttökerran jälkeen.

Robotti-imurin mukana toimitetaan puhdistusharja, jonka löydät latausaseman päällä olevasta säilytyslokerosta.

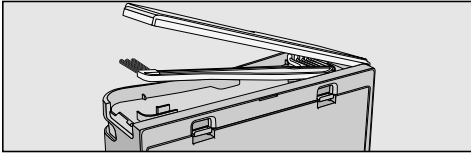

- Avaa säilytyslokeron ja ota puhdistusharja esiin.

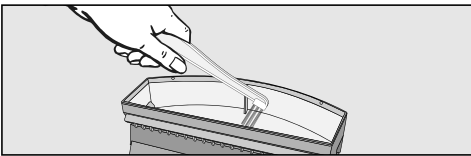

- Puhdista pölysäiliö puhdistusharjan harjapäällä.

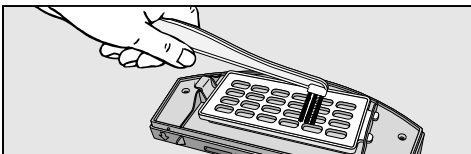

- Puhdista myös kannen sisäpuoli ja suodattimen ritilä puhdistusharjan harjapäällä.

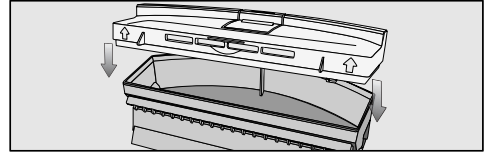

- Sulje pölysäiliön kansi niin, että se napsahtaa kuuluvasti kiinni.
- Aseta pölysäiliö takaisin imuriin niin, että se napsahtaa kuuluvasti paikalleen.

Poistoilmasuodattimen vaihto

Vaihda poistoilmasuodatin noin kolmen kuukauden välein. Robotti-imurin mukana toimitetaan kaksi varasuodatinta.

Suodatin sijaitsee pölysäiliön kannen sisäpuolella.

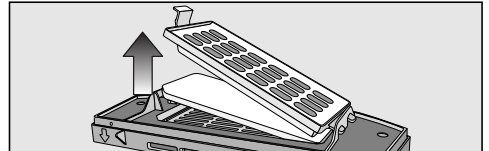

- Vapauta poistoilmasuodattimen ritilän lukitus ja vaihda suodatin.
- Sulje suodattimen ritilä niin, että se napsahtaa kuuluvasti paikalleen.

Harjatan puhdistus

- Irrota pölysäiliö ja aseta robotti-imuri tasaiselle ja puhtaalle alustalle pohja ylöspäin.

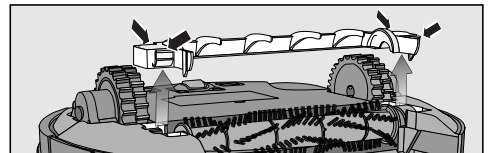

- Irrota harjatelan suojus.

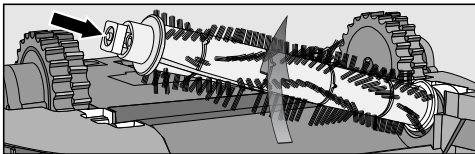

- Irrota harjatela ja varo, ettei nelikulmainen kohdistuskappale joudu hukkaan.

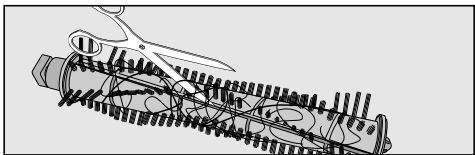

- Leikkaa harjatelan ympärille kiertyneet langat ja hiukset poikki saksilla. Telassa on tätä varten ura, jota pitkin voit ohjata saksia.

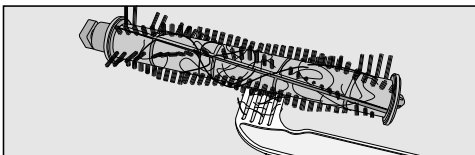

- Poista langat ja hiukset puhdistusharjan kampapäällä.

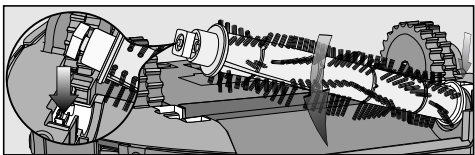

- Aseta harjatela takaisin paikalleen. Varmista, että se tulee oikeaan kohtaan ja että nelikulmainen kohdistuskappale on paikallaan.

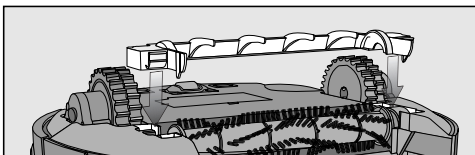

- Asenna harjatelan suojus takaisin niin, että se napsahtaa selvästi paikalleen.

- Aseta pölysäiliö takaisin imuriin niin, että se napsahtaa kuuluvasti paikalleen.

Vaihda harjatela uuteen noin kahden vuoden käytön jälkeen, niin saat parhaan puhdistustuloksen.

Sivuharjojen puhdistus

- Aseta robotti-imuri tasaiselle ja puhtaalle alustalle pohja ylöspäin.

Älä nosta robotti-imuria pölysäiliöstä, se voi irrota.

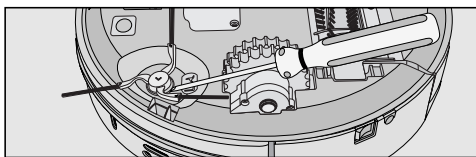

- Nosta sivuharjat pois paikoiltaan esim. tavallisen uraruuvitaltan avulla.

- Poista langat ja hiukset puhdistusharjan kampapäällä.

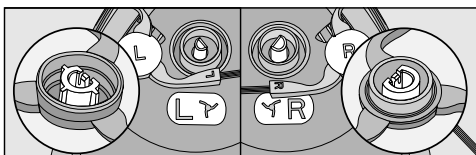

- Paina molemmat sivuharjat tarkasti ja voimakkaasti takaisin pidikkeisiinsä. Noudata merkintöjä **L** (vasen) ja **R** (oikea).

Vaihda sivuharjat uusiin noin vuoden käytön jälkeen, niin saat parhaan puhdistustuloksen.

Pölysäiliön tiivistereunuksen puhdistus

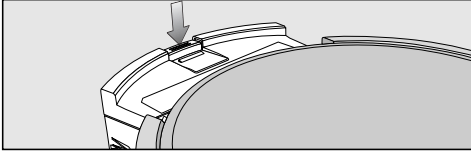

- Paina pölysäiliön aukaisupainiketta ja ota pölysäiliö pois imurista.
- Puhdista pölysäiliön pohjassa oleva tiivistereunus kostealla liinalla.
- Aseta pölysäiliö takaisin imuriin niin, että se napsahtaa kuuluvasti paikalleen.

Vaihda tiivistereunus uuteen noin vuoden käytön jälkeen, niin saat parhaan puhdistustuloksen.

Pölysäiliön tiivistereunuksen vaihto

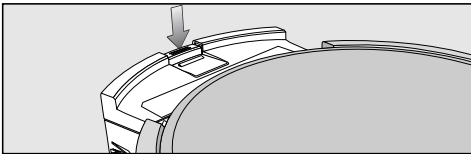

- Paina pölysäiliön aukaisupainiketta ja ota pölysäiliö pois imurista.

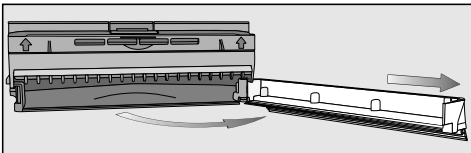

- Vapauta tiivistereunus pölysäiliöstä ja heiluta sitä varovasti, kunnes se irtoa pölysäiliöstä.

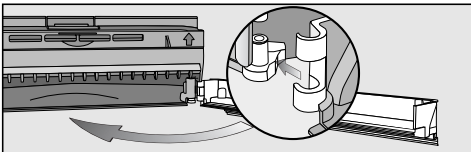

- Asenna uusi tiivistereunus ja lukitse se paikalleen.
- Aseta pölysäiliö takaisin imuriin niin, että se napsahtaa kuuluvasti paikalleen.

Etupyörän puhdistus

- Aseta robotti-imuri tasaiselle ja puhtaalle alustalle pohja ylöspäin.

Älä nosta robotti-imuria pölysäiliöstä, se voi irrota.



- Irrota suojus.
- Ota etupyörä pois paikaltaan.

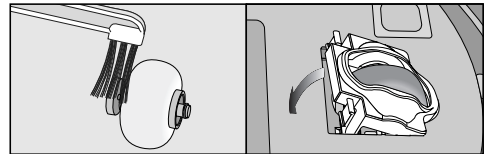

- Poista langat ja hiukset ja puhdista etupyörä puhdistusharjan harjapäällä.
- Aseta etupyörä takaisin paikalleen ja sulje suojus niin, että se napsahtaa kunnolla paikalleen.

Anturien puhdistus

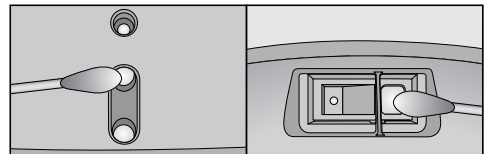

- Puhdista robotti-imurin sivuilla ja pohjassa olevat anturit varovasti kuivalla vanupuikolla.

Kaukosäätimen paristojen vaihto

Hanki tätä varten varastoon kolme 1,5 V:n paristoa (tyyppi AAA).

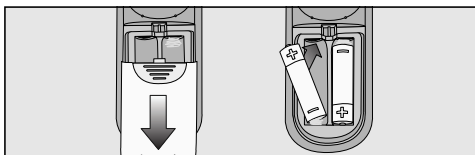

- Irrota paristokotelon kansi.
- Vaihda paristot. Varmista, että asennat paristot oikein päin.

Akun vaihto

Hanki Scout RX 1 robotti-imuriasi varten alkuperäinen "Original Miele" litiumioniakku.

- Aseta robotti-imuri tasaiselle ja puhtaalle alustalle pohja ylöspäin.
- Älä nosta robotti-imuria pölysäiliöstä, se voi irrota.

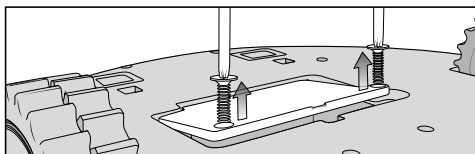

- Irrota akkukotelon suojus avaamalla sen ruuvit ristiuraruuvitaltalla.

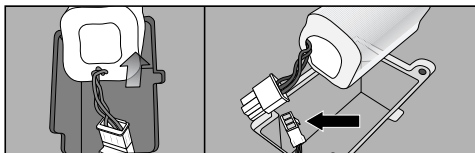

- Irrota akku varovasti. Paina pistokeliitäntän lukitsinta ja irrota pistoke.

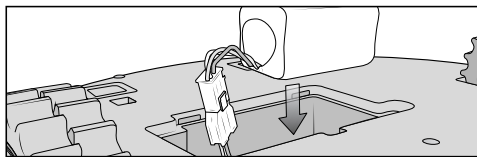

- Aseta uusi akku paikalleen.
- Aseta akkukotelon kansi takaisin paikalleen ja kiristä kiinnitysruuvit.
- Vie vanha akku asianmukaiseen keräyspisteeseen.

Säilytys

⚠ Kytke robotti-imuri ennen säilytykseen viemistä pois päältä painamalla imurin sivulla oleva virtakytkin **OFF**-asentoon.

Jos et aio käyttää robotti-imuria pitkään aikaan, säilytä sitä viileässä tilassa, jossa on hyvä ilmanvaihto.

Hoito

Robotti-imurin ja varusteiden hoito

⚠ Kytke robotti-imuri pois päältä painamalla imurin sivulla oleva virtakytkin **OFF**-asentoon ennen kuin aloitat imurin puhdistamisen.

Voit puhdistaa robotti-imurin ja sen kaikki muoviset varusteet muovin puhdistukseen tarkoitetulla puhdistusainella.

⚠ Älä koskaan käytä hankausainetta, lasinpesu- tai yleispuhdistusainetta äläkä öljypitoisia hoitoaineita!

⚠ Älä koskaan upota robotti-imuria tai sen osia veteen!

Vianetsintä

 Kytke robotti-imuri pois päältä painamalla imurin sivulla oleva virtakytkin **OFF**-asentoon, ennen kuin ryhdyt selvittämään toimintahäiriön syytä.

Ongelma	Syy ja toimenpide
Robotti-imuri kytkeytyy pois päältä heti kun olet kytkenyt sen päälle virtakytkimellä.	Akkua ei ole ladattu riittävästi. <ul style="list-style-type: none"> ■ Lataa akku.
Robotti-imuri ei reagoi kauko-ohjaukseen.	Robotti-imuri on kytketty pois päältä. <ul style="list-style-type: none"> ■ Kytke se päälle (paina laitteen sivulla oleva virtakytkin ON-asentoon).
	Kaukosäätimen paristot on asennettu paikalleen väärin päin. <ul style="list-style-type: none"> ■ Aseta paristot paikoilleen oikein päin.
	Kaukosäätimen paristot ovat tyhjä. <ul style="list-style-type: none"> ■ Vaihda paristot.
	Kaukosäätimen ja robotti-imurin välinen infrapunayhteys ei toimi. <ul style="list-style-type: none"> ■ Puhdista lähetin ja anturi varovasti pehmeällä, kuivalla liinalla ja varmista, ettei kaukosäätimen ja imurin välissä ole mitään yhteyden estäviä esineitä.
	Pidät kaukosäädintä liian lyhyen tai pitkän etäisyyden päässä robotti-imurista. <ul style="list-style-type: none"> ■ Kokeile viedä kaukosäädintä kauemmas tai lähemmäs, niin että yhteys alkaa toimia.

Ongelma	Syy ja toimenpide
Imurointitulokko on huono.	Pölysäiliö on täynnä. ■ Tyhjennä ja puhdista se.
	Harjatela on likainen. ■ Puhdista se.
	Pölysäiliön tiivistereunus on likainen. ■ Puhdista se.
	Poistoilmansuodatin on likainen. ■ Vaihda se uuteen.
	Harjatela on kulunut. ■ Vaihda se uuteen.
	Pölysäiliön tiivistereunus on kulunut. ■ Vaihda se uuteen.
	Sivuharjat ovat kuluneet. ■ Vaihda ne uusiin.
Robotti-imuri ei lataa.	Latausasemaa / robotti-imuria ei ole liitetty asianmukaisesti sähköverkkoon. ■ Liitä latausasema / robotti-imuri sähköverkkoon tässä käyttöohjeessa neuvotulla tavalla, ks. kapale Ennen käyttöönottoa – Akun lataaminen.

Ongelma	Syy ja toimenpide
Robotti-imuri ei palaa imuroinnin päätteeksi takaisin latausasemaan.	Olet käynnistänyt perusimurointitoiminnon Auto imurin ollessa muualla huoneessa. ■ Robotti-imuri palaa tällöin takaisin aloituskohtaan.
	Olet käynnistänyt täsmäimurointitoiminnon Spot . ■ Robotti-imuri palaa tällöin takaisin aloituskohtaan.
	Huoneessa ei ole tarpeeksi valoa suunnistusta varten. ■ Huolehdi riittävästä valaistuksesta.
	Latausasemaa ei ole liitetty asianmukaisesti. ■ Liitä latausasema tässä käyttöohjeessa neuvotulla tavalla.
	Robotti-imurin anturit ovat likaantuneet. ■ Puhdista ne varovasti kuivalla vanupuikolla.
	Latausaseman ja robotti-imurin välinen infrapunayhteys ei toimi. ■ Puhdista lähetin ja anturi varovasti pehmeällä, kuivalla liinalla ja varmista, ettei latausaseman ja imurin välissä ole mitään yhteyden estäviä esineitä.
	Imuroitavalla alueella olevat esteet estävät imurin liikumisen. ■ Tarkkaile imuria imuroinnin aikana. ■ Poista esteet. ■ Rajaa ongelmakohdat magneettinauhalla. ■ Madalla robotti-imurin esteiden ylityskorkeutta, ks. kappale Esteiden ylityskorkeuden madaltaminen.

Virheilmoitukset

 Kytke robotti-imuri pois päältä painamalla imurin sivulla oleva virtakytkin **OFF**-asentoon, ennen kuin ryhdyt selvittämään toimintahäiriön syytä.

Virheilmoitukset tulevat näkyviin robottiimurin kellonaikanäyttöön.

Ongelma	Syy ja toimenpide
F 1	Häiriö "Pyörä ilmassa" <ul style="list-style-type: none"> ■ Aseta robotti-imuri tasaiselle alustalle.
F 2	Häiriö "Anturit likaiset" <ul style="list-style-type: none"> ■ Puhdista anturit. Tämä virheilmoitus tulee näkyviin myös, jos sivuharjat eivät ole paikallaan. Aseta sivuharjat paikalleen.
F 3	Häiriö "Pölysäiliö" <ul style="list-style-type: none"> ■ Aseta pölysäiliö imuriin niin että se napsahtaa kuu- luvasti paikalleen.
F 4	Häiriö "Vetopyörien ylikuormitus" <ul style="list-style-type: none"> ■ Varmista, ettei vetopyöriin ole kertynyt likaa. Poista langat ja hiukset.
F 5	Häiriö "Harjojen ylikuormitus" <ul style="list-style-type: none"> ■ Varmista, ettei harjatelaan ja sivuharjoihin ole ker- tynyt likaa. Puhdista harjatela ja sivuharjat.
F 6	Häiriö "Moottorin ylikuormitus" <ul style="list-style-type: none"> ■ Tyhjennä ja puhdista pölysäiliö. Vaihda poistoil- mansuodatin.
F 7	Sisäinen järjestelmävirhe <ul style="list-style-type: none"> ■ Kytke robotti-imuri pois päältä ja uudelleen takai- sin päälle (Paina imurin sivulla olevaa ON/OFF-vir- takytkintä).
F 8	Häiriö "Etupyörä likainen" <ul style="list-style-type: none"> ■ Varmista, ettei etupyörään ole kertynyt likaa. Pois- ta langat ja hiukset ja puhdista etupyörä.

Huolto

Jos imurissa on toimintahäiriö, jota et voi korjata itse, ota yhteyttä Miele-kauppiaaseen tai Miele-huoltoliikkeen. Tietoja lähimmästä valtuutetusta Miele-huoltoliikkeestä saat tämän käyttöohjeen takasivulla mainitusta puhelinnumerosta.

Takuuehdot

Tälle robotti-imurille on myönnetty kahden (2) vuoden takuu.

Lisätietoja takuuehdoista saat yllä mainitusta puhelinnumerosta. Samasta puhelinnumerosta voit pyytää takuuehdot myös kirjallisina.

Lisävarusteet

Tekijänoikeudet ja lisenssit

Miele käyttää erilaisia ohjelmistoja robotti-imurien käyttöön ja ohjaukseen.

Mielen ja muiden ohjelmistotoimittajien tekijänoikeuksia on kunnioitettava.

Kaikkien ohjelmistokomponenttien oikeudet kuuluvat Mielelle ja kyseisten ohjelmistojen toimittajille.

Etenkin seuraavat toimenpiteet ovat kiellettyjä:

- ohjelmien kopioiminen ja levittäminen,
- ohjelmiston tai sen osan muuntaminen ja sulauttaminen muihin ohjelmiin,
- ohjelmiston purkaminen, hajottaminen, valmistustavan selvittäminen ja muunlainen osiin pilkkominen.

Ohjelmisto sisältää myös GNU GPL -lisenssin ja muiden Open Source -lisenssien alaisia komponentteja.

Integroitujen Open Source -komponenttien selostukset löydät tarkan tuotenimen antamalla kulloisenkin lisenssin kopion vierestä osoitteesta www.miele.com/device-software-licences.

Miele toimittaa pyynnöstä kaikkien GNU GPL -lisenssin ja vastaavien Open Source -lisenssien alaisten ohjelmistojen komponenttien lähdekoodit.

Jos haluat tällaisen lähdekoodin, lähetä sähköpostia osoitteeseen info@miele.com.

ru - Содержание

Указания по безопасности и предупреждения	114
Описание прибора	120
Ваш вклад в охрану окружающей среды	122
Работа робота-пылесоса и его особенности	123
Принадлежности, входящие в комплект	123
Перед эксплуатацией	123
Вставить боковые щетки	123
Удалить защитную пленку	123
Вставить батарейки в пульт дистанционного управления	123
Включить робот-пылесос	123
Подключить базовую станцию	124
Зарядить аккумулятор	124
Установить текущее время	125
Ограничить область уборки	125
Эксплуатация	125
Включение и выключение.....	125
Начать уборку.....	126
Окончание уборки, начатой от базовой станции	126
Окончание уборки, начатой с любого места в помещении	126
Управление уборкой вручную	126
Прервать уборку	126
Навигация вручную (без уборки)	127
Настройка прибора на базовую станцию	127
Завершить уборку вручную	127
Режимы уборки	127
Выбрать режим уборки	127
Настройка таймера	128
Выключение таймера.....	129
Выключение звуковых сигналов.....	129
Уменьшение максимальной высоты при преодолении препятствий.....	130
Техобслуживание	130
Где приобрести принадлежности?	130
Какие принадлежности являются оригинальными?	130
Удаление пыли из пылесборника.....	130
Очистка пылесборника.....	131
Замена фильтра выходящего воздуха	131
Очистка щетки-валика.....	131

Очистка боковых щеток	132
Очистка планки с уплотнителем для пылесборника.....	133
Замена планки с уплотнителем для пылесборника	133
Очистка переднего колеса	133
Очистка сенсоров	134
Замена батареек в пульте дистанционного управления.....	134
Замена аккумулятора	134
Хранение	135
Чистка и уход	135
Что делать, если . . . ?	136
Сообщения о неисправностях	139
Сервисная служба	140
Гарантийные условия.....	140
Сертификат соответствия	140
Технические характеристики	140
Дата изготовления/Условия хранения и транспортировки	140
Дата изготовления	140
Условия транспортировки и хранения	140
Авторские права и лицензии.....	141
Гарантия качества товара.....	142
Контактная информация о Miele.....	146

ru - Указания по безопасности и предупреждения

Этот робот-пылесос соответствует положениям о технической безопасности. Однако, его ненадлежащая эксплуатация может привести к травмам пользователей и материальному ущербу.

Перед первым использованием робота-пылесоса внимательно прочитайте данную инструкцию по эксплуатации. В ней содержатся важные сведения по технике безопасности, эксплуатации и техобслуживанию робота-пылесоса. Вы обезопасите себя и избежите повреждений прибора.

Сохраните эту инструкцию по эксплуатации и по возможности передайте ее следующему владельцу прибора.

Надлежащее использование

- ▶ Этот робот-пылесос предназначен для ухода за полом в домашних хозяйствах или подобных бытовых условиях.
- ▶ Этот робот-пылесос не предназначен для использования вне помещений.
- ▶ Используйте робот-пылесос только для удаления сухой пыли. Другие области применения, реконструкция прибора и любые изменения недопустимы.
- ▶ Лицам, которые по состоянию здоровья или из-за отсутствия опыта и соответствующих знаний не могут уверенно управлять роботом-пылесосом, не рекомендуется его эксплуатация без присмотра или руководства со стороны ответственного лица.

Если у Вас есть дети

- ▶ Детей младше восьми лет не следует допускать близко к роботу-пылесосу, или они должны быть при этом под постоянным присмотром.

- ▶ Дети старше восьми лет могут пользоваться роботом-пылесосом без надзора взрослых, если они настолько освоили управление им, что могут это делать с уверенностью. Дети должны осознавать возможную опасность, связанную с неправильной эксплуатацией прибора.
- ▶ Не разрешайте детям проводить чистку и техобслуживание робота-пылесоса без Вашего присмотра.
- ▶ Не оставляйте без надзора детей, если они находятся вблизи робота-пылесоса. Никогда не позволяйте детям играть с ним.
- ▶ Аккумулятор и батарейки пульта дистанционного управления должны быть недоступны для детей.

Техническая безопасность

- ▶ Робот-пылесос работает от аккумуляторной батареи, напряжение которой обычно составляет 14,8 В.



Прибор относится к классу защиты III.

У такого электрооборудования защита от поражения электрическим током основана на питании от источника безопасного сверхнизкого напряжения, и при этом не возникают напряжения выше безопасного сверхнизкого напряжения.

- ▶ Перед использованием проверяйте, что у робота-пылесоса и прилагаемых к нему принадлежностей нет видимых повреждений. Не пользуйтесь поврежденными деталями.
- ▶ Перед эксплуатацией сравните указанные на типовой табличке параметры подключения робота-пылесоса и зарядной станции (сетевое напряжение и частота) с данными электросети. Они должны обязательно совпадать.
- ▶ Сетевая розетка должна быть защищена предохранителем с номиналом 16 А или 10 А.

ru - Указания по безопасности и предупреждения

- ▶ Надежная и безопасная работа робота-пылесоса гарантирована лишь в том случае, если его зарядная станция подключена к централизованной электросети.
- ▶ Гарантийный ремонт робота-пылесоса имеет право производить только авторизованная компанией Miele сервисная служба, в противном случае при последующей неисправности право на гарантийное обслуживание теряется.
- ▶ Ремонтные работы имеют право производить только авторизованные фирмой Miele специалисты. Вследствие неправильно выполненных ремонтных работ может возникнуть серьезная опасность для пользователя.
- ▶ Следите за тем, чтобы сетевой кабель не был поврежден, деформирован или перекручен. Не ставьте на него никакие тяжелые предметы.
- ▶ Не допускайте, чтобы робот-пылесос переезжал через сетевой кабель и другие электрические кабели.
- ▶ Перед каждой чисткой / техобслуживанием выключайте робот-пылесос выключателем **OFF**, расположенным сбоку. Таким же образом поступайте при необычной работе робота-пылесоса.
- ▶ Для зарядки аккумулятора пользуйтесь только принадлежностями, входящими в комплект (сетевой кабель, сетевой блок и базовая станция).
- ▶ Аккумулятор может потечь. Избегайте контакта вытекшей едкой жидкости с глазами и кожей. В случае контакта промойте их водой и обратитесь за медицинской помощью.
- ▶ Не прикрепляйте никакие наклейки на инфракрасный передатчик базовой станции. Не ставьте перед ним никакие предметы.
- ▶ Не накрывайте чем-либо сенсоры робота-пылесоса и камеру в дисплее.

▶ Никогда не погружайте робот-пылесос и прилагаемые к нему детали в воду. Чистите все детали только сухой или слегка влажной салфеткой.

Правильная эксплуатация

▶ Не пользуйтесь роботом-пылесосом без фильтра выходящего воздуха.

▶ Убирайте с пола все хрупкие и легкие предметы и следите за тем, чтобы робот-пылесос не мог запутаться в веревках, гардинах, бахромах и т.п.

▶ Не подпускайте домашних животных близко к роботу-пылесосу. Не позволяйте домашним животным стоять или сидеть на роботе-пылесосе.

▶ Не допускайте, чтобы прибор пылесосил горящие или тлеющие предметы, например, сигареты или еще не погасшую золу или угли. Не пользуйтесь роботом-пылесосом вблизи открытого камина.

▶ Не допускайте, чтобы прибор пылесосил жидкости и влажную грязь. Ковры и ковровые покрытия после влажной чистки или обработки шампунем можно пылесосить только после полного высыхания.

▶ Не допускайте, чтобы прибор пылесосил пыль от тонера. Тонер, который используется, напр., в принтерах или копировальных аппаратах, может обладать электропроводностью.

▶ Не допускайте, чтобы прибор пылесосил легко воспламеняющиеся или взрывоопасные вещества или газы, и не пользуйтесь им в местах, где хранятся такого рода вещества.

▶ Длинные волосы и свободная одежда не должны быть вблизи щетки-валика и других движущихся частей робота-пылесоса.

ru - Указания по безопасности и предупреждения

Обращение с аккумулятором робота-пылесоса и батарейками пульта дистанционного управления

- ▶ Не допускайте случайного падения аккумулятора и не бросайте его. В целях безопасности не разрешается дальнейшее использование аккумулятора после его падения или повреждения.
- ▶ Не допускайте контакта аккумулятора или батареек с открытым огнем или другими источниками тепла. Не нагревайте аккумулятор или батарейки. Не подвергайте его/их воздействию прямых солнечных лучей.
- ▶ Не разбирайте аккумулятор.
- ▶ Не вызывайте короткое замыкание аккумулятора или батареек с помощью случайного или намеренного замыкания контактов.
- ▶ Не допускайте контакта аккумулятора или батареек с жидкостями.
- ▶ Ни в коем случае не пользуйтесь аккумулятором, если при этом Вы замечаете появление неприятного запаха, выделение жидкости, сильный нагрев аккумулятора, изменение его цвета или деформацию. В этом случае аккумулятор следует срочно утилизировать.
- ▶ Никогда не заряжайте батарейки пульта дистанционного управления.
- ▶ Утилизация аккумулятора и батареек: выньте аккумулятор из робота-пылесоса и батарейки из пульта дистанционного управления. Перед утилизацией изолируйте металлические контакты, чтобы избежать короткого замыкания. Утилизируйте аккумулятор и батарейки, сдав их в специализированный пункт сбора и утилизации материалов. Не выбрасывайте аккумулятор и батарейки вместе с бытовым мусором.

Принадлежности

► Используйте только принадлежности с логотипом "Original Miele". Лишь в этом случае производитель может гарантировать безопасную эксплуатацию прибора.

Компания Miele не несет ответственности за повреждения, вызванные несанкционированным применением, неправильной эксплуатацией и несоблюдением указаний по безопасности и предупреждений.

ru - Описание прибора

Рисунки А, В и С, упоминаемые в этой главе, Вы найдете на раскрывающихся страницах в конце инструкции.

А - Робот-пылесос и базовая станция

Робот-пылесос - вид сверху

- ① Цифровая камера
- ② Дисплей
- ③ Сенсоры (защита от столкновений)
- ④ Бампер для защиты от ударов
- ⑤ Выключатель Вкл / Выкл (**ON/OFF**)
- ⑥ Гнездо для подключения блока питания
- ⑦ Пылесборник
- ⑧ Клавиша разблокировки пылесборника

Робот-пылесос - вид снизу

- ⑨ Боковые щетки
- ⑩ Аккумуляторный отсек
- ⑪ Переднее колесо
- ⑫ Сенсоры (защита от падения)
- ⑬ Зарядные контакты
- ⑭ Ведущие колеса
- ⑮ Типовая табличка
- ⑯ Держатель щетки-валика
- ⑰ Щетка-валик
- ⑱ Планка с уплотнителем для пылесборника

Базовая станция

- ① Отсек для хранения блока питания
- ② Гнездо для подключения блока питания (не отображено на рисунке)
- ③ Инфракрасный передатчик
- ④ Зарядные контакты

- ⑤ Отсек для хранения щеточки для чистки
- ⑥ Индикатор контакта

В и С - пульт дистанционного управления и дисплей

В - пульт дистанционного управления

- ① Кнопка Старт / Пауза (▶ ||)
- ② Кнопка таймера **Timer**
- ③ Кнопка режима локальной уборки **Spot**
- ④ Кнопка режима уборки углов **Corner**
- ⑤ Кнопка базовой станции **Base**
- ⑥ Кнопка подтверждения **OK** с расположенными вокруг кнопками управления
- ⑦ Кнопка режима быстрой уборки **Turbo**
- ⑧ Кнопка стандартной автоматической уборки **Auto**
- ⑨ Кнопка времени **Clock**
- ⑩ Кнопка питания **Power**
- ⑪ Крышка батарейного отсека

С - дисплей

- ① Цифровая камера
- ② Индикатор заряда аккумулятора
- ③ Индикатор времени
- ④ Индикатор режима уборки Spot
- ⑤ Индикатор режима уборки Corner
- ⑥ Сенсорная кнопка выбора режима уборки
- ⑦ Сенсорная кнопка Старт / Пауза
- ⑧ Индикатор режима уборки Turbo
- ⑨ Индикатор стандартного режима уборки Auto
- ⑩ Индикатор таймера

Утилизация упаковки

Упаковка защищает робот-пылесос от повреждений при транспортировке. Материалы упаковки безопасны для окружающей среды и легко утилизируются, поэтому они подлежат переработке.

Возврат упаковки в систему переработки материалов позволяет экономить сырье и уменьшает количество отходов. По возможности сдайте упаковку в компанию по утилизации отходов.

Утилизация прибора

Отслужившие электрические и электронные приборы часто содержат ценные компоненты. В то же время материалы приборов содержат вредные вещества, необходимые для работы и безопасности техники. При неправильном обращении с отслужившими приборами или их попадании в бытовой мусор такие вещества могут нанести вред здоровью человека и окружающей среде. Поэтому никогда не выбрасывайте отслужившие приборы вместе с обычным бытовым мусором.

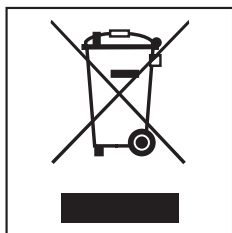

Используйте вместо этого специально оборудованное место для сбора и утилизации старых электрических и

электронных приборов. Получите информацию об этом в администрации Вашего населенного пункта.

Литий-ионный аккумулятор находится в специальном отсеке с нижней стороны робота-пылесоса. Выньте аккумулятор из робота-пылесоса и батарейки из пульта дистанционного управления. Утилизируйте аккумулятор и батарейки через централизованный пункт утилизации материалов.

До утилизации отслуживший прибор следует хранить в недоступном для детей месте.

Работа робота-пылесоса и его особенности

Робот-пылесос подходит для ежедневной чистки ковров с коротким ворсом, ковровых покрытий и твердых полов.

Учитывайте, прежде всего, рекомендации по чистке и уходу, которые дает производитель Вашего покрытия пола.

Робот-пылесос оснащен цифровой камерой и различными сенсорами. В процессе работы он запоминает план помещения и, кроме того, находящиеся в помещении предметы. Таким образом робот-пылесос составляет себе эффективный план уборки поверхностей, которые он может самостоятельно очистить.

Принадлежности, входящие в комплект

- две боковые щетки
- два фильтра выходящего воздуха для замены
- пульт дистанционного управления / две батарейки
- базовая станция, вкл. щеточку для очистки
- блок питания со штекером
- сетевой кабель с вилкой
- магнитная лента

Перед эксплуатацией

Рисунки 1 - 13 этой главы находятся на последней раскрывающейся странице в конце данной инструкции.

Вставить боковые щетки (Рис. 01)

- Положите робот-пылесос нижней стороной вверх на ровную чистую поверхность.

Следите за тем, чтобы не поднимать робот-пылесос, берясь за него в области пылесборника, т.к. он может открыться.

- Насадите с усилием обе прилагаемые боковые щетки точно на предусмотренные для этого штифты. При этом обращайте внимание на соответствие маркировок **L** и **R**.

Удалить защитную пленку (Рис. 02)

- Снимите защитную пленку с базовой станции и с поверхности робота-пылесоса.

Вставить батарейки в пульт дистанционного управления (Рис. 03)

- Снимите крышку с отсека для батареек.
- Вставьте две прилагаемые батарейки, соблюдая полярность.

Включить робот-пылесос (Рис. 04)

- Нажмите на выключатель **ON** сбоку на корпусе робота-пылесоса.

На дисплее загорятся индикаторы заряда аккумулятора и стандартного режима автоматической уборки Auto.

Прим. через 60 секунд робот-пылесос включается в режим ожидания, индикатор заряда аккумулятора продолжает гореть.

Робот-пылесос можно снова активизировать нажатием любой кнопки на пульте дистанционного управления или касанием любой из сенсорных кнопок на дисплее.

Подключить базовую станцию (Рис. 05 - 09)

- Откройте отсек для хранения с обратной стороны базовой станции (Рис. 05).
- Вставьте штекер прилагаемого блока питания в гнездо, которое находится сверху в отсеке для хранения (Рис. 06).
- Подсоедините прилагаемый сетевой кабель к блоку питания и вставьте сетевую вилку в розетку (Рис. 07).

Индикатор контакта на базовой станции загорится красным цветом.

- Уберите блок питания в отсек для хранения базовой станции и проведите кабель через выемку (Рис. 08).
- Поставьте базовую станцию на ровное основание у свободной стены. Проследите за тем, чтобы перед станцией был свободный промежуток размером минимум 1,5 м, а справа и слева от нее - минимум по 0,5 м (Рис. 09).

Зарядить аккумулятор (Рис. 10)

При поставке аккумулятор заряжен не полностью. Перед первым использованием прибора его нужно полностью зарядить.

Аккумулятор можно заряжать также при выключенном роботе-пылесосе (выключатель **OFF**), при этом реакции его индикаторов не будет.

- Установите робот-пылесос на зарядные контакты подключенной к сети базовой станции.

Следите за тем, чтобы не поднимать робот-пылесос, берясь за него в области пылесборника, т.к. он может открыться.

Индикатор контакта на базовой станции погаснет, как только робот-пылесос займет правильное положение. Аккумулятор будет заряжаться, и индикатор заряда аккумулятора на дисплее начнет мигать.

Процесс заряда длится до 120 минут и завершается, когда индикатор заряда аккумулятора на дисплее загорается зеленым цветом. Полного заряда может хватить на уборку в течение двух часов.

Вы можете также заряжать аккумулятор без использования базовой станции, непосредственно через блок питания.

- Вставьте штекер блока питания в гнездо сбоку на корпусе робота-пылесоса (Рис. 11).
- Подсоедините сетевой кабель к блоку питания и вставьте вилку кабеля в сетевую розетку (Рис. 07).

Индикатор заряда аккумулятора на дисплее

красный	зарядная емкость ок. 0% - 20%
оранжевый	зарядная емкость ок. 20% - 50%
зеленый	зарядная емкость ок. 50% - 100%

Установить текущее время (Рис. 12)

Для установки времени используйте пульт дистанционного управления.

- Нажимайте три секунды кнопку времени **Clock**.

На индикаторе времени на дисплее мигает индикация часов.

- Нажимайте кнопку + или -, чтобы выставить показание текущего часа.

- Нажмите кнопку **OK** для подтверждения Вашего выбора.

На индикаторе времени на дисплее мигает индикация минут.

- Нажимайте кнопку + или -, чтобы выставить значение минут.

- Нажмите кнопку **OK** для подтверждения Вашего выбора.

Если Вы хотите изменить показание времени, действуйте, как описано выше.

Ограничить область уборки (Рис. 13)

Высота робота-пылесоса составляет 88 мм. Поэтому предметы, под которыми пылесосу нужно будет очистить поверхность, должны иметь минимальное расстояние до пола 90 мм.

Если существует область помещения, которую робот-пылесос не должен убирать, то Вы можете ее ограничить.

- Положите прилагаемую магнитную ленту на пол желобком вниз.

Робот-пылесос не сможет переехать магнитную ленту.

Для закрепления ленты на длительный срок используются прилагаемые к прибору клейкие ленты.

Дополнительные магнитные ленты Вы сможете приобрести в интернет-магазине Miele (www.miele-shop.ru).

Эксплуатация

Всегда наблюдайте за роботом-пылесосом при первой уборке в новой обстановке. Так Вы сможете обнаружить проблемные препятствия, устранить их или ограничить эти места с помощью магнитной ленты.

Включение и выключение

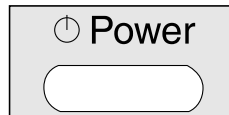

- Нажмите кнопку **Power** на пульте дистанционного управления.

Дисплей включается.

Начать уборку

У Вас есть две возможности начать уборку в стандартном автоматическом режиме **Auto**.

Возможность 1 (пульт дистанционного управления)



- Нажмите кнопку ▶ ⏻.

Возможность 2 (дисплей)



- Нажмите сенсорную кнопку ▶ ⏻ на дисплее.

Начнется очистка пылесосом поверхности.

Окончание уборки, начатой от базовой станции

Робот-пылесос автоматически возвращается к базовой станции и заряжается.

При пониженной емкости аккумулятора робот-пылесос также автоматически возвращается к базовой станции и заряжается. На индикаторе времени на дисплее появляется **II**. Затем робот-пылесос продолжает уборку в том месте, где она была прервана.

Окончание уборки, начатой с любого места в помещении

Робот-пылесос возвращается к месту начала уборки и включается в режим ожидания.

При пониженной емкости аккумулятора робот-пылесос останавливается. Зарядите его.

Управление уборкой вручную

Если Вам хотелось бы убрать определенную область помещения, используйте для этого кнопки направления на пульте дистанционного управления.

- Во время уборки держите нажатой одну из кнопок направления.

Робот-пылесос поворачивается в нужном направлении.

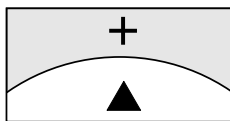

- Держите нажатой кнопку +.

Робот-пылесос перемещается в нужном направлении и продолжает уборку.

Прервать уборку



- Нажмите кнопку ▶ ⏻ на пульте дистанционного управления.

Уборка будет продолжена при повторном нажатии на кнопку.

Навигация вручную (без уборки)

Если Вам хотелось бы направить прибор к определенной области помещения, то используйте для этого кнопки направления на пульте дистанционного управления.

- Нажмите и держите нажатой одну из кнопок направления.

Робот-пылесос движется в нужном направлении, не выполняя уборку.

Робот-пылесос невозможно направить вручную к базовой станции для заряда.

Настройка прибора на базовую станцию

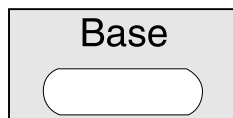

- Нажмите кнопку **Base** на пульте дистанционного управления.

Робот-пылесос движется к базовой станции и заряжается. Индикатор контакта на базовой станции гаснет.

Завершить уборку вручную

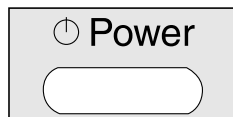

- Нажмите кнопку **Power** на пульте дистанционного управления.

Прим. через 60 секунд робот-пылесос автоматически включается в режим ожидания. Дисплей выключается, индикатор заряда аккумулятора продолжает гореть.

Снова нажав кнопку **Power**, Вы сможете перевести робот-пылесос в режим ожидания до истечения 60 секунд.

Робот-пылесос можно снова активизировать нажатием любой кнопки на пульте дистанционного управления или касанием любой из сенсорных кнопок на дисплее.

Режимы уборки

У Вас есть четыре разных возможности уборки.

Auto



Стандартный режим для уборки нормально загрязненных полов.

Spot



Целенаправленная уборка поверхности площадью прим. 1,8 x 1,8 м вокруг выбранного места начала уборки.

Corner



Уборка нормально загрязненных полов (см. **Auto**). После возвращения в точку начала уборки происходит дополнительная уборка по краям.

Turbo



Уборка слабо загрязненных полов при сокращенной длительности уборки.

Выбрать режим уборки

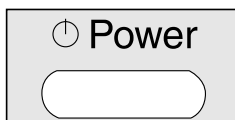

- Нажмите кнопку **Power** на пульте дистанционного управления.

Выбрать режим уборки можно двумя способами.

Возможность 1 (пульт дистанционного управления)



- Нажмите кнопку нужного режима уборки. Соответствующий символ режима уборки загорится на дисплее.

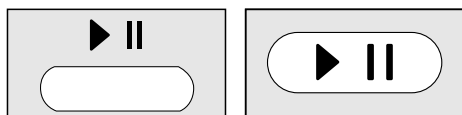

- Нажмите кнопку ▶ || у пульта управления или сенсорную кнопку ▶ || на дисплее, чтобы начать уборку.

Возможность 2 (дисплей)

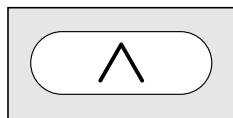

- Нажимайте сенсорную кнопку ^ так часто, пока не загорится символ нужного режима уборки.

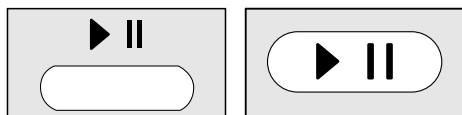

- Нажмите кнопку ▶ || у пульта управления или сенсорную кнопку ▶ || на дисплее, чтобы начать уборку.

Настройка таймера

(возможно только при установленном времени)

Если Вам хотелось бы, чтобы робот-пылесос начинал свою работу ежедневно в одно и то же время, то Вы можете сохранить нужное время начала уборки и выбранный режим уборки.

Вы можете оставить робот-пылесос убираться в темноте. Однако, помните, что в этом случае качество уборки может немного снизиться. Для камеры прибора требуется свет, чтобы он мог перемещаться без ограничений.

Для настройки таймера используйте пульт дистанционного управления.



- Нажимайте кнопку **Timer** не менее трех секунд.

На дисплее мигают индикатор таймера ☺ и индикация часов.

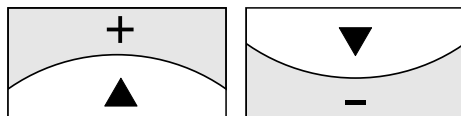

- Нажимайте кнопку + или -, чтобы установить нужное показание часов.

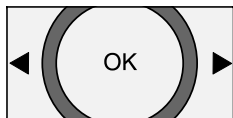

- Нажмите кнопку **OK** для подтверждения Вашего выбора.

На дисплее мигают индикатор таймера ⌚ и индикация минут.

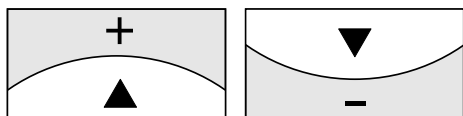

- Нажимайте кнопку + или -, чтобы установить нужное показание минут.



- Нажмите кнопку **OK** для подтверждения Вашего выбора.
- Нажмите на пульте дистанционного управления кнопку нужного режима уборки или кнопки направления, пока не замигает символ нужного режима уборки.



- Нажмите кнопку **OK** для подтверждения Вашего выбора.

Установки отображаются на дисплее в течение прим. трех секунд. Робот-пылесос будет ежедневно начинать уборку в нужное время.

Загорание индикатора таймера ⌚ показывает, что таймер включен.

Если Вы захотите изменить заданные настройки, действуйте, как описано выше.

Выключение таймера

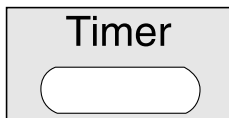

- Нажмите кратко кнопку **Timer** на пульте дистанционного управления.

Индикатор таймера ⌚ погаснет.

Включение таймера / индикация установленного времени начала работы

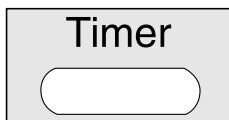

- Нажмите кратко кнопку **Timer** на пульте дистанционного управления.

Загорится индикатор таймера ⌚, отобразится установка времени, и робот-пылесос начнет уборку в установленное время.

Выключение звуковых сигналов

На заводе-изготовителе у прибора настроены звуковые сигналы. Вы можете их выключить и снова включить.



- Нажимайте в течение минимум трех секунд кнопку **OK** на пульте дистанционного управления.

На индикаторе времени у дисплея на короткое время высветится **OFF**.

Звуковые сигналы, сопровождающие сообщения об ошибках, выключить невозможно.

Уменьшение максимальной высоты при преодолении препятствий

Робот-пылесос настроен на заводе таким образом, что он может преодолевать препятствия высотой до 20 мм. Таким образом, он может заезжать на ковры и чистить их, переезжать дверные пороги и т.д.

Если Вы хотите уменьшить эту высоту (прим. до 6 мм), чтобы, например, защитить ножки стульев, столов, торшеров, то Вы можете отключить заводскую настройку.

Base

- Нажимайте в течение минимум трех секунд кнопку **Base** на пульте дистанционного управления.

На индикаторе времени на дисплее появляется индикация **LO**.

Если Вы захотите восстановить максимальную высоту преодоления препятствий 20 мм, то снова нажмите в течение минимум трех секунд кнопку **Base**. На индикаторе времени на дисплее появится индикация **HI**.

Техобслуживание

 Перед каждым проведением техобслуживания выключайте робот-пылесос выключателем **OFF**, расположенным сбоку на корпусе.

Рекомендуем Вам использовать только принадлежности с логотипом "Original Miele". Только тогда Вы сможете быть уверены в том, что мощность всасывания робота-пылесоса используется оптимально и достигается наилучший результат уборки.

Где приобрести принадлежности?

Оригинальные принадлежности Miele Вы можете приобрести в торговой сети или в сервисной службе Miele, а также в интернет-магазине Miele.



Какие принадлежности являются оригинальными?

Оригинальные принадлежности Miele Вы узнаете по логотипу "Original Miele" на их упаковке.

ORIGINAL
Miele

Удаление пыли из пылесборника

Освобождайте пылесборник от содержимого после каждого использования робота-пылесоса.

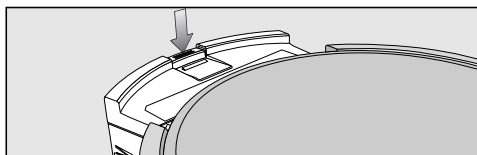

- Нажмите кнопку разблокировки пылесборника и выньте его.

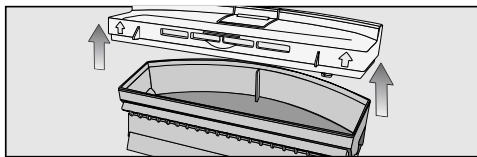

- Снимите крышку пылесборника.
- Удалите содержимое из пылесборника.

Содержимое можно выбросить вместе с бытовым мусором, если в нем нет запрещенных для такой утилизации компонентов.

Очистка пылесборника

Очищайте пылесборник после каждого использования робота-пылесоса.

На базовой станции сверху находится отсек для хранения щеточки для очистки.

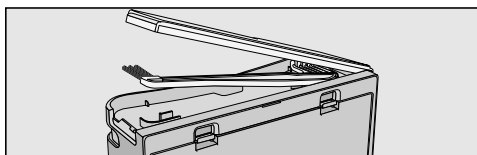

- Откройте отсек и достаньте щеточку для очистки.

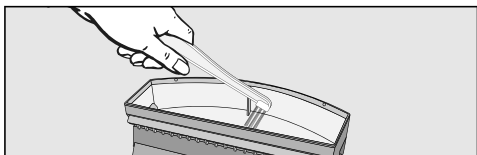

- Почистите пылесборник щеточкой.

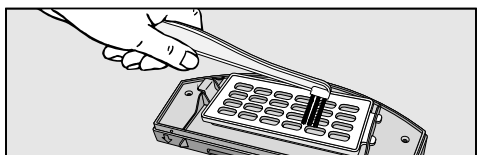

- Почистите нижнюю сторону крышки вместе с решеткой фильтра щеточкой.

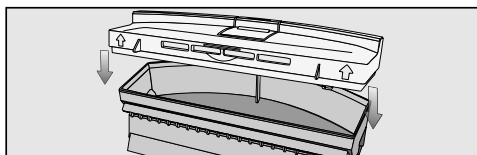

- Закройте пылесборник до фиксации.
- Вставьте пылесборник обратно в робот-пылесос до отчетливой фиксации.

Замена фильтра выходящего воздуха

Заменяйте установленный фильтр выходящего воздуха прим. через каждые три месяца. Два фильтра для замены прилагаются.

Фильтр выходящего воздуха установлен с нижней стороны крышки пылесборника.

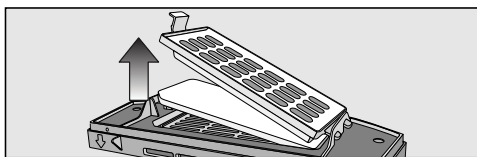

- Разблокируйте решетку фильтра и замените его.
- Закройте решетку фильтра до отчетливой фиксации.

Очистка щетки-валика

- Выньте пылесборник и положите робот-пылесос нижней стороной вверх на ровную чистую поверхность.

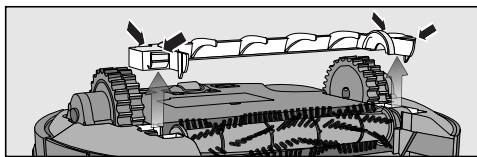

- Снимите крышку щетки-валика.

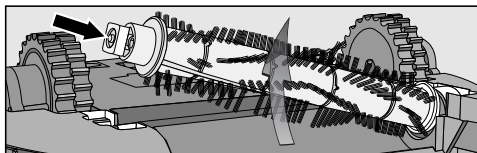

- Выньте щетку-валик, проследив за тем, чтобы не потерялась квадратная вспомогательная деталь.

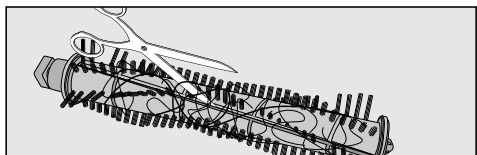

- Разрежьте ножницами нитки и волосы, намотавшиеся вокруг щетки-валика. На валике имеется специальный направляющий паз для ножниц.

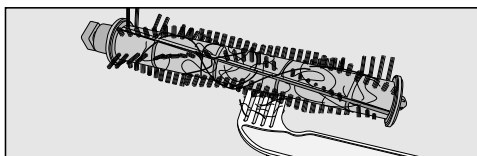

- Удалите нитки и волосы с помощью гребенки на конце щеточки для очистки.

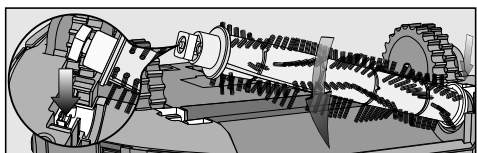

- Вставьте щетку-валик обратно. Следите при этом за ее правильным положением и за фиксацией квадратной вспомогательной детали.

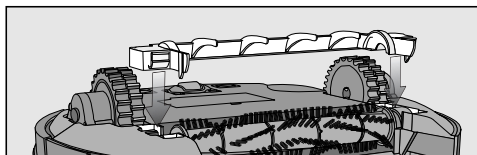

- Закройте крышку до отчетливой фиксации.
- Вставьте пылесборник обратно в робот-пылесос до отчетливой фиксации.

Заменяйте щетку-валик на новую прим. через каждые два года для достижения наилучших результатов уборки.

Очистка боковых щеток

- Положите робот-пылесос нижней стороной вверх на ровную чистую поверхность.

Следите за тем, чтобы не поднимать робот-пылесос, берясь за него в области пылесборника, т.к. он может открыться.

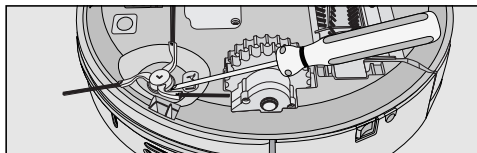

- Приподнимите боковые щетки, например, с помощью отвертки.
- Удалите нитки и волосы с помощью гребенки на конце щеточки для очистки.

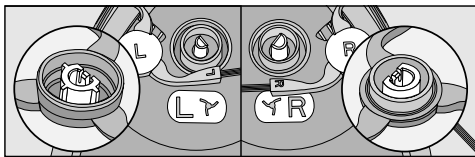

- Насадите с усилием обе боковые щетки точно на предусмотренные для этого штифты. При этом обращайте внимание на соответствие маркировок **L** и **R**.

Заменяйте боковые щетки на новые прим. через год для достижения наилучших результатов уборки.

Очистка планки с уплотнителем для пылесборника

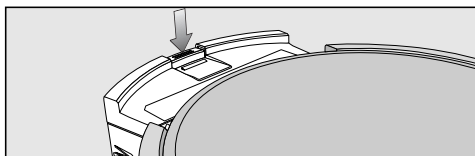

- Нажмите кнопку разблокировки пылесборника и выньте его.
- Очистите планку с уплотнителем на нижней стороне пылесборника с помощью влажной салфетки.
- Вставьте пылесборник обратно в робот-пылесос до отчетливой фиксации.

Заменяйте планку с уплотнителем на новую прим. через год для достижения наилучших результатов уборки.

Замена планки с уплотнителем для пылесборника

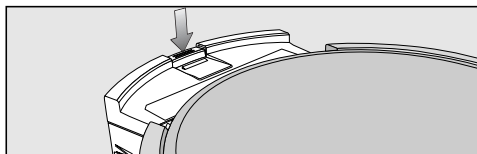

- Нажмите кнопку разблокировки пылесборника и выньте его.

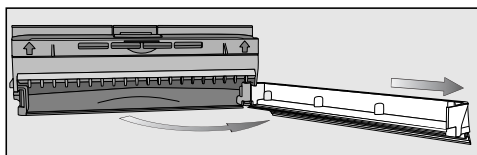

- Разблокируйте планку с уплотнителем у пылесборника и осторожно поверните планку так, чтобы она отделилась от пылесборника.

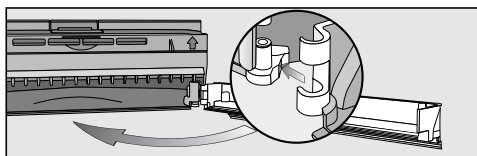

- Вставьте новую планку с уплотнителем сбоку и зафиксируйте ее.
- Вставьте пылесборник обратно в робот-пылесос до отчетливой фиксации.

Очистка переднего колеса

- Положите робот-пылесос нижней стороной вверх на ровную чистую поверхность.

Следите за тем, чтобы не поднимать робот-пылесос, берясь за него в области пылесборника, т.к. он может открыться.



- Разблокируйте крышку.
- Выньте переднее колесо

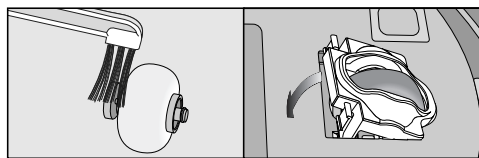

- Удалите нитки и волосы и очистите переднее колесо щеточкой для чистки.
- Вставьте переднее колесо обратно и закройте крышку до отчетливой фиксации.

Очистка сенсоров

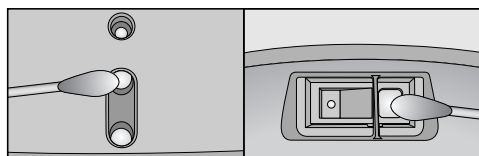

- Осторожно очистите сенсоры с боковых сторон и нижней стороны робота-пылесоса с помощью сухой ватной палочки.

Замена батареек в пульте дистанционного управления

Подготовьте две батарейки напряжением 1,5 В (тип AAA).

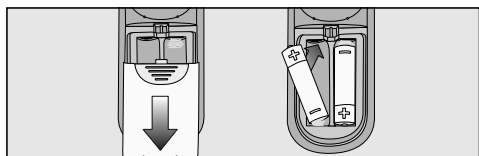

- Снимите крышку с отсека для батареек.
- Замените батарейки, соблюдая полярность.

Замена аккумулятора

Подготовьте для этого оригинальный литий-ионный аккумулятор Miele для робота-пылесоса Scout RX 1.

- Положите робот-пылесос нижней стороной вверх на ровную чистую поверхность.

Следите за тем, чтобы не поднимать робот-пылесос, берясь за него в области пылесборника, т.к. он может открыться.

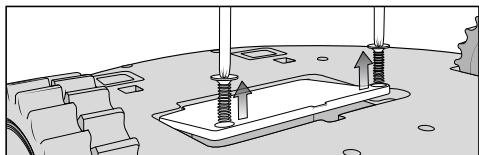

- Откройте крышку отсека для аккумулятора, отвинтив его с обеих сторон отверткой.

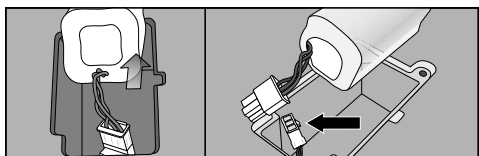

- Осторожно выньте аккумулятор. Нажмите на защелку у штекерного соединения, чтобы отсоединить штекер.

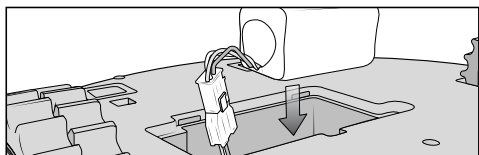

- Вставьте новый аккумулятор.

- Закройте крышку отсека и туго затяните шурупы.
- Утилизируйте старый аккумулятор через централизованную систему сбора и переработки отходов.

Хранение

 Каждый раз перед тем, как убрать робот-пылесос на хранение, отключайте его выключателем **OFF**, расположенным сбоку.

Если робот-пылесос не понадобится Вам в течение более длительного срока, то храните его в хорошо проветриваемом, прохладном месте.

Чистка и уход

Уход за роботом-пылесосом и его принадлежностями

 Перед каждой чисткой выключайте робот-пылесос выключателем **OFF**, расположенным сбоку.

Для ухода за роботом-пылесосом и всеми пластиковыми принадлежностями можно использовать обычное чистящее средство для пластмасс.

 Не применяйте никакие абразивные средства, универсальные очистители, стеклоочистители и средства для ухода с содержанием масел!

 Никогда не погружайте робот-пылесос и прилагаемые принадлежности в воду!

Что делать, если . . . ?

 Перед каждым устранением неисправности выключайте робот-пылесос выключателем **OFF**, расположенным сбоку.

Проблема	Причина и устранение
Робот-пылесос выключается после его включения кнопкой питания Power .	<p>Аккумулятор недостаточно заряжен.</p> <ul style="list-style-type: none"> ■ Зарядите аккумулятор.
Робот-пылесос не реагирует на управление им.	<p>Робот-пылесос выключен.</p> <ul style="list-style-type: none"> ■ Включите его (нажать выключатель ON сбоку у робота-пылесоса).
	<p>Батарейки пульта дистанционного управления вложены неправильно.</p> <ul style="list-style-type: none"> ■ Обратите внимание на полярность.
	<p>Батарейки пульта дистанционного управления разрядились.</p> <ul style="list-style-type: none"> ■ Замените батарейки на новые.
	<p>Прервана связь инфракрасного передатчика робота-пылесоса с пультом дистанционного управления.</p> <ul style="list-style-type: none"> ■ Осторожно очистите обе части мягкой, сухой салфеткой и проследите, чтобы никакие предметы не мешали соединению.
<p>Пульт дистанционного управления находится слишком близко к роботу-пылесосу или слишком от него удален.</p> <ul style="list-style-type: none"> ■ Отрегулируйте дистанцию и направьте пульт дистанционного управления при использовании на робот-пылесос. 	

Проблема	Причина и устранение
Плохая эффективность уборки	Пылесборник заполнен. ■ Освободите пылесборник от содержимого и очистите его.
	Щетка-валик загрязнена. ■ Очистите щетку-валик.
	Планка с уплотнителем пылесборника загрязнена. ■ Очистите планку.
	Фильтр выходящего воздуха загрязнен. ■ Замените фильтр выходящего воздуха.
	Щетка-валик изношена. ■ Замените щетку-валик.
	Планка с уплотнителем изношена. ■ Замените планку.
	Боковые щетки износились. ■ Замените боковые щетки.
Робот-пылесос не заряжается.	Базовая станция / робот-пылесос неправильно подключены к сети электропитания. ■ Подключите базовую станцию точно, как описано в этой инструкции по эксплуатации. То же касается робота-пылесоса, см. главу "Перед эксплуатацией - зарядить аккумулятор").

Проблема	Причина и устранение
<p>После уборки робот-пылесос не возвращается к базовой станции.</p>	<p>Работа прибора в режиме стандартной автоматической уборки Auto была начата с какого-либо места в помещении.</p> <ul style="list-style-type: none"> ■ Робот-пылесос возвращается к точке начала уборки.
	<p>Был выбран режим уборки Spot.</p> <ul style="list-style-type: none"> ■ Робот-пылесос возвращается к точке начала уборки.
	<p>Роботу-пылесосу не хватает света для неограниченной навигации.</p> <ul style="list-style-type: none"> ■ Обеспечьте достаточную освещенность.
	<p>Базовая станция подключена неправильно.</p> <ul style="list-style-type: none"> ■ Подключите базовую станцию точно, как описано в этой инструкции по эксплуатации.
	<p>Сенсоры робота-пылесоса загрязнились.</p> <ul style="list-style-type: none"> ■ Осторожно очистите сенсоры с помощью сухой ватной палочки.
	<p>Прервана связь инфракрасного передатчика базовой станции с роботом-пылесосом.</p> <ul style="list-style-type: none"> ■ Осторожно очистите обе части мягкой, сухой салфеткой и проследите за тем, чтобы никакие предметы не мешали связи.
	<p>Препятствия на поверхности, которую нужно очистить, ограничивают навигацию.</p> <ul style="list-style-type: none"> ■ Наблюдайте за роботом-пылесосом во время уборки. ■ Устраните препятствия. ■ Отделите проблемную зону с помощью магнитной ленты. ■ Уменьшите высоту преодоления препятствий, см. главу "Эксплуатация - уменьшение максимальной высоты преодоления препятствий".

Сообщения о неисправностях

 Выключайте робот-пылесос перед каждым устранением неисправностей выключателем **OFF**, расположенным сбоку на корпусе.

Сообщения о неисправностях будут появляться на дисплее робота-пылесоса в окне индикатора времени.

Проблема	Причина и устранение
F 1	Ошибка "Поднято колесо" <ul style="list-style-type: none"> ■ Поставьте робот-пылесос на ровный пол.
F 2	Ошибка "Загрязнение сенсоров" <ul style="list-style-type: none"> ■ Очистите сенсоры. Это сообщение о неполадке также появляется, если не вставлены боковые щетки. В этом случае установите их.
F 3	Ошибка "Пылесборник" <ul style="list-style-type: none"> ■ Вставьте пылесборник в робот-пылесос до отчетливой фиксации.
F 4	Ошибка "Перегрузка ведущих колес" <ul style="list-style-type: none"> ■ Проверьте, нет ли отложений загрязнений на ведущих колесах. Удалите нитки и волосы.
F 5	Ошибка "Перегрузка щеток" <ul style="list-style-type: none"> ■ Проверьте, нет ли отложений загрязнений на щетке-валике и боковых щетках. Очистите эти щетки.
F 6	Ошибка "Перегрузка двигателя" <ul style="list-style-type: none"> ■ Освободите от содержимого и очистите пылесборник. Замените фильтр выходящего воздуха.
F 7	Внутренняя системная ошибка <ul style="list-style-type: none"> ■ Выключите робот-пылесос и включите его снова (нажать выключатель ON/OFF сбоку на корпусе).
F 8	Ошибка "Переднее колесо загрязнено" <ul style="list-style-type: none"> ■ Проверьте, нет ли отложений грязи на переднем колесе. Удалите нитки и волосы, очистите колесо.

Сервисная служба

Если необходимо сервисное обслуживание, то обратитесь, пожалуйста, по телефону:

- 8 800 200 2900

- (495) 745 89 90

Гарантийные условия

Гарантийный срок на робот-пылесос составляет 2 года.

Более подробную информацию о гарантийных условиях Вы найдете в главе "Гарантия качества товара" в конце данной инструкции.

Нижеследующая информация актуальна только для Украины:

соответствует требованиям "Технического регламента ограничения использования некоторых небезопасных веществ в электрическом и электронном оборудовании (2002/95/ЕС)"

Постановление Кабинета Министров Украины от 03.12.2008 № 1057

Сертификат соответствия

RU C-DE.ME10.B.03122 с 17.03.2015 по 16.03.2020

Соответствует требованиям Технического регламента Таможенного союза

ТР ТС 004/2011 "О безопасности низковольтного оборудования";

ТР ТС 020/2011 "Электромагнитная совместимость технических средств"

Технические характеристики

Напряжение	230В/ 50 Гц
Мощность пылесоса	14,8 В, постоянный ток / 11 Вт
Мощность базовой станции	19 В / 2,5 А
Предохранитель	16А или 10А инерционный
Класс защиты	III

Дата изготовления/Условия хранения и транспортировки

Дата изготовления

Дата изготовления указана на типовой табличке в формате месяц/год.

Условия транспортировки и хранения

- При температуре от -25°C до $+55^{\circ}\text{C}$, а также кратковременно, не более 24 часов, до $+70^{\circ}\text{C}$
- Относительная влажность воздуха максимум 85% (без образования конденсата)

Авторские права и лицензии

Для управления роботом-пылесосом фирма Miele использует программное обеспечение.

Необходимо соблюдать авторско-правовые полномочия фирмы Miele и соответствующих поставщиков программного обеспечения.

Miele и его поставщики сохраняют за собой любые права на компоненты программного обеспечения.

В особенности, запрещены:

- копирование и распространение,
- выпуск изменений и производных программных продуктов,
- декомпиляция, преобразование, разделение на части и прочие изменения содержания программного обеспечения.

В программное обеспечение интегрированы также компоненты, на которые распространяется Универсальная общественная лицензия (GNU), а также другие лицензии Open Source.

Вы можете получить обзор интегрированных компонентов Open Source вместе с копией соответствующей лицензии на сайте <http://www.miele.com/device-software-licences>.

Фирма Miele передает исходный код для всех компонентов программного обеспечения, имеющего Универсальную общественную лицензию GNU и сопоставимые лицензии Open Source.

Для получения такого исходного кода отправьте электронное сообщение по адресу info@miele.com.

ru - Гарантия качества товара

Уважаемый покупатель!

Гарантийный срок на бытовую технику, ввезенную на территорию страны приобретения через официальных импортеров составляет 24 месяца, при условии использования изделия исключительно для личных, семейных, домашних и иных нужд, не связанных с осуществлением предпринимательской деятельности.

На аксессуары и запасные части, приобретаемые отдельно, не в составе основного товара, гарантийный срок не устанавливается.

Гарантийный срок исчисляется с даты передачи товара покупателю. Пожалуйста, во избежание недоразумений, сохраняйте документы, подтверждающие передачу товара (товарные накладные, товарные чеки и иные документы, подтверждающие передачу товара в соответствии с требованиями действующего законодательства) и предъявляйте их сервисным специалистам при обращении за гарантийным обслуживанием.

В течение гарантийного срока Вы можете реализовать свои права на безвозмездное устранение недостатков изделия и удовлетворение иных установленных законодательством требований потребителя в отношении качества изделия, при условии использования изделия по назначению и соблюдения требований по установке, подключению и эксплуатации изделия, изложенных в настоящей инструкции.

В случае выполнения подключения третьими лицами сохраняйте документы, свидетельствующие об оплате и выполнении услуг по установке и подключению.

Внимание! Каждое изделие имеет уникальный заводской номер. Заводской номер позволяет установить дату производства изделия и его комплектацию. Называйте заводской номер изделия при обращении в сервисную службу Miele, это позволит Вам получить более быстрый и качественный сервис.

В случае устранения сервисной службой Miele неполадок оборудования в период действия гарантийного срока посредством замены детали указанного оборудования, клиент обязан вернуть представителю сервисной службы демонтированную деталь по окончании ремонта (в момент устранения неполадки оборудования).

Сервисная служба Miele оставляет за собой право отказать в гарантийном обслуживании в случаях:

В случае устранения сервисной службой Miele неполадок оборудования в период действия гарантийного срока посредством замены детали указанного оборудования, клиент обязан вернуть представителю сервисной службы демонтированную деталь по окончании ремонта (в момент устранения неполадки оборудования).

Гарантийное обслуживание не производится в случаях:

- Обнаружения механических повреждений товара;
- Неправильного хранения и/или небрежной транспортировки;
- Обнаружения повреждений, вызванных недопустимыми климатическими условиями при транспортировке, хранении и эксплуатации;
- Обнаружения следов воздействия химических веществ и влаги;
- Несоблюдения правил установки и подключения;
- Несоблюдения требований инструкции по эксплуатации;
- Обнаружения повреждений товара в результате сильного загрязнения;
- Обнаружения повреждений в результате неправильного применения моющих средств и расходных материалов или использования не рекомендованных производителем средств по уходу;
- Обнаружения признаков разборки, ремонта и иных вмешательств лицами, не имеющими полномочий на оказание данных услуг;
- Включения в электрическую сеть с параметрами, не соответствующими ГОСТу, ДСТУ;
- Повреждений товара, вызванных животными или насекомыми;
- Противоправных действий третьих лиц;

ru - Гарантия качества товара

- Действий непреодолимой силы (пожара, залива, стихийных бедствий и т.п.);
- Нарушения функционирования товара вследствие попадания во внутренние рабочие объемы посторонних предметов, животных, насекомых и жидкостей.

Гарантийное обслуживание не распространяется на:

- работы по регулировке, настройке, чистке и прочему уходу за изделием, оговоренные в настоящей Инструкции по эксплуатации;
- работы по замене расходных материалов (элементов питания, фильтров, лампочек освещения, мешков-пылесборников, и т.д.), оговоренные в настоящей Инструкции по эксплуатации.

Недостатками товара не являются:

- запах нового пластика или резины, издаваемый товаром в течение первых дней эксплуатации;
- изменение оттенка цвета, глянца частей оборудования в процессе эксплуатации;
- шумы (не выходящие за пределы санитарных норм), связанные с принципами работы отдельных комплектующих изделий, входящих в состав товара:
 - вентиляторов
 - масляных/воздушных доводчиков дверей
 - водяных клапанов
 - электрических реле
 - электродвигателей
 - ремней
 - компрессоров
- шумы, вызванные естественным износом (старением) материалов:
 - потрескивания при нагреве/охлаждении
 - скрипы
 - незначительные стуки подвижных механизмов
- необходимость замены расходных материалов и быстроизнашивающихся частей, пришедших в негодность в результате их естественного износа.

Сервисные центры Miele

Сервисная сеть Miele включает в себя собственные сервисные центры в Москве, Санкт-Петербурге, Киеве и Алматы, региональных сервисных специалистов Miele и партнерские сервисные центры в регионах. Со списком городов, в которых представлен сервис Miele, Вы можете ознакомиться на интернет-сайте компании:

для России: www.miele.ru

для Украины: www.miele.ua

для Казахстана: www.miele.kz

В случае необходимости сервисной поддержки просим обращаться по телефонам “Горячей линии”, указанным на странице **Контактная информация о Miele**.

ru - Гарантия качества товара

Сведения о продаже

Фирма-продавец: _____

Название магазина и его адрес: _____

Дата покупки: _____

Вскрыл упаковку, проверил комплектность: _____

Подпись продавца и штамп магазина

Подтверждаю получение исправного изделия,
претензий по внешнему виду и комплектности
не имею, с условиями гарантии ознакомлен: _____

Подпись покупателя

Сведения об установке

Фирма-установщик: _____

Дата установки и подключения: _____

За качество выполненных работ отвечаю: _____

ФИО и подпись мастера

Работу принял, качеством работы удовлетворен: _____

Подпись покупателя

ru - Контактная информация о Miele

По всем вопросам, связанным с приобретением техники, приобретением дополнительных принадлежностей и расходных материалов, а также в случае необходимости сервисной поддержки просим обращаться по телефону "Горячей линии".

Российская Федерация

Горячая линия для РФ 8-800-200-29-00 (звонок бесплатный на всей территории РФ)

E-mail: service@miele.ru

Internet: www.miele.ru

Адрес ООО Миле СНГ

125284 Москва,

Ленинградский проспект, 31А, стр.1

Адрес филиала ООО Миле СНГ в г. Санкт-Петербурге

197046 Санкт-Петербург

Петроградская наб., 18 а

Украина

ООО "Миле"

ул. Жилианская 48, 50А, Киев, 01033 БЦ "Прайм"

Тел. 0 800 500290 (звонок со стационарного телефона на территории Украины бесплатный)

(044) 496 03 00

Факс (044) 494 22 85

E-mail: info@miele.ua

Internet: www.miele.ua

Республика Казахстан

ТОО "Миле"

050059, г. Алматы Проспект Аль-Фараби, 13

Тел. (727) 311 11 41

Факс (727) 311 10 42

Горячая линия 8-800-080-53-33

E-mail: info@miele.kz

Internet: www.miele.kz

Другие страны СНГ

По всем вопросам приобретения дополнительных принадлежностей и расходных материалов, а также в случае необходимости сервисной поддержки, просим обращаться к продавцу, у которого Вы приобрели это изделие.

Внимание!

Условия гарантии в данных странах (в силу местного законодательства) могут быть иными.

Уточнить условия гарантии можно у продавца.

Контактные данные продавцов в странах СНГ можно получить в контактном центре

ООО Миле СНГ

Тел. +7 (495) 745 89 90

Факс + 7 (495) 745 89 84

E-mail: info@miele.ru

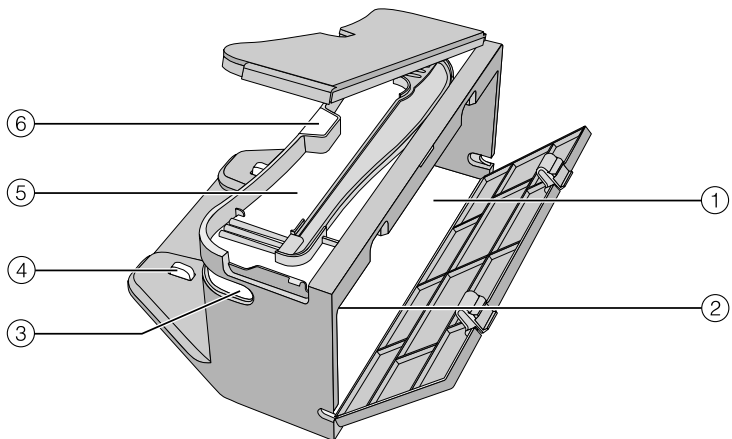
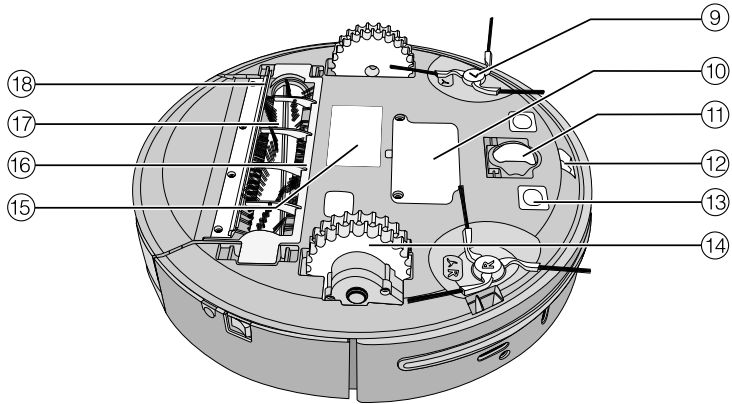
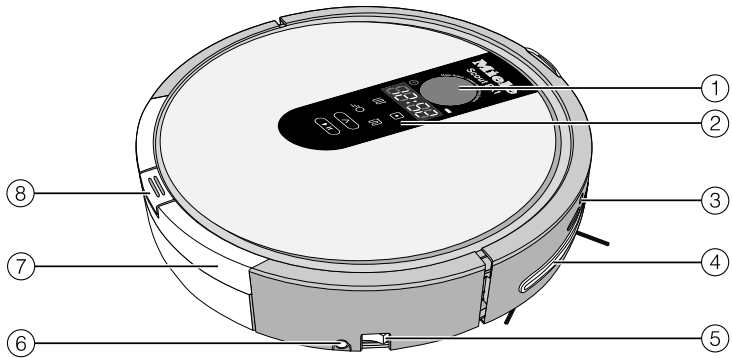

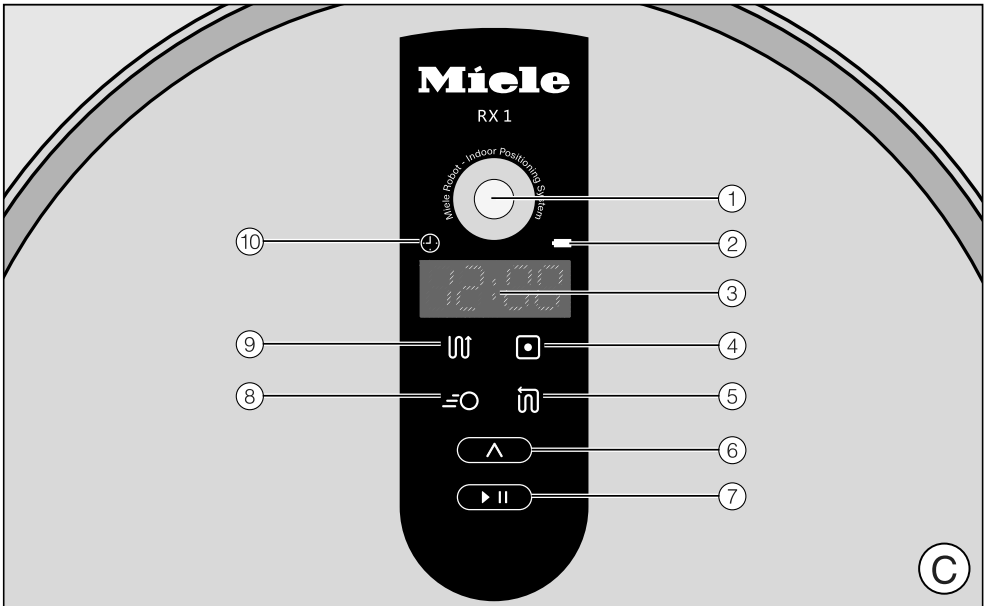
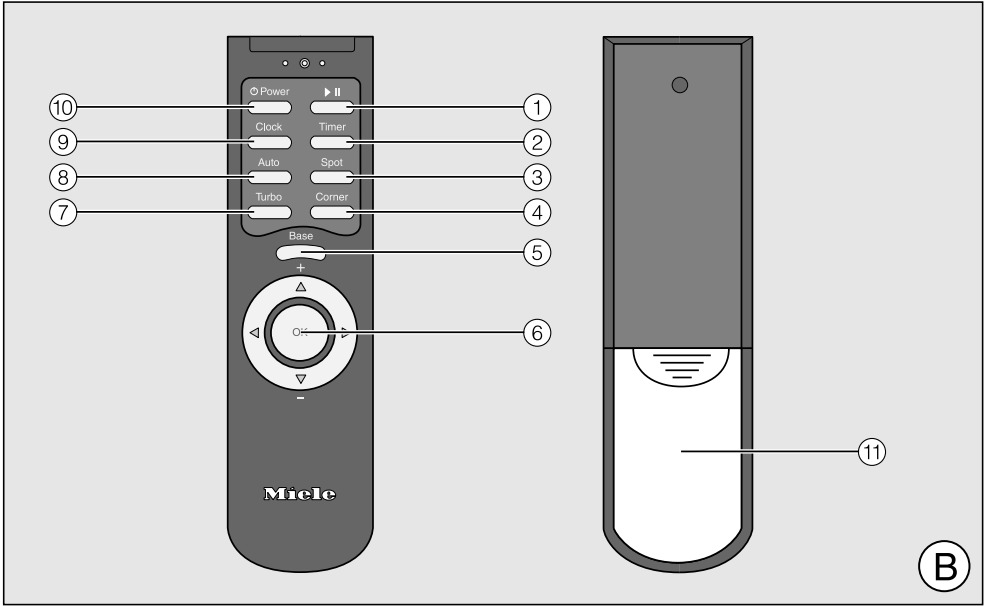

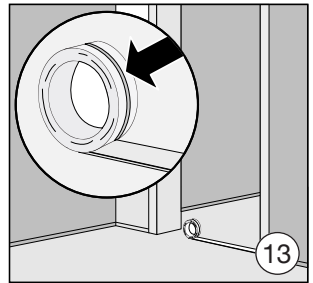
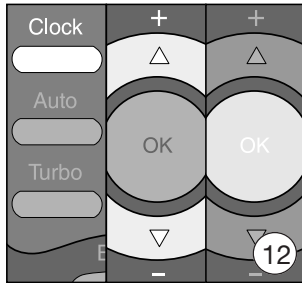
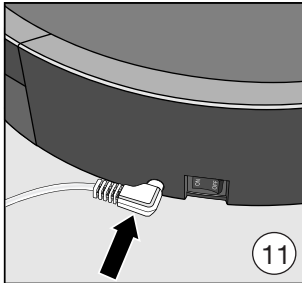
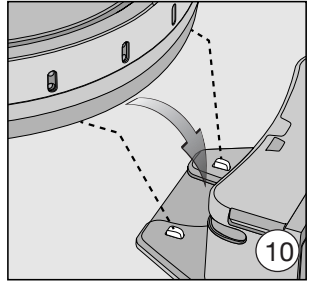
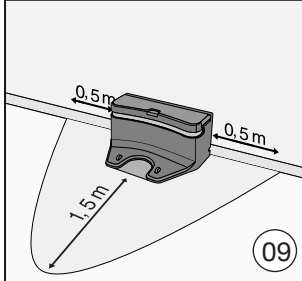
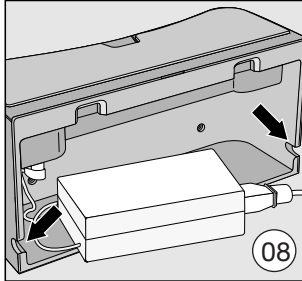
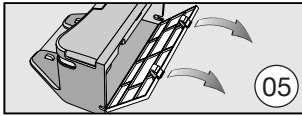
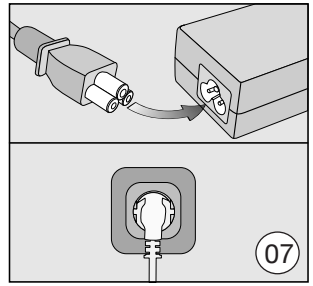
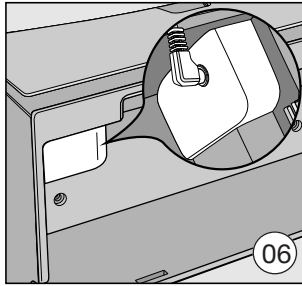
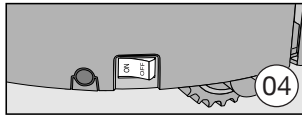
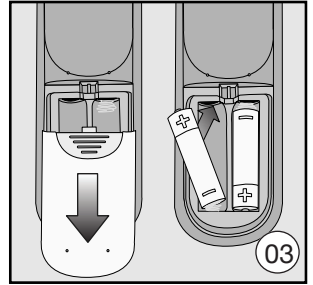
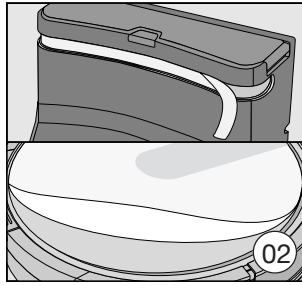
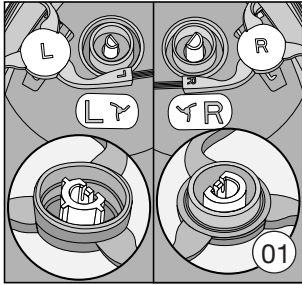

Danmark:

Miele A/S
Erhvervsvej 2, Postboks 1371
DK - 2600 Glostrup
Tlf. 43 27 11 00
Hovedtelefaks 43 27 11 09
Reservedelsafd. telefaks 43 27 13 69
Miele Teknisk Service telefaks 43 27 13 09
Internet: www.miele.dk
E-mail: info@miele.dk

Norge:

Miele AS
Nesbruveien 71, 1394 NESBRU
Postboks 194, 1378 NESBRU
Telefon 67 17 31 00, Telefaks 67 17 31 10
Internett: www.miele.no
Foretaksnr. NO 919 157 089 MVA

Suomi:

Miele Oy
Porttikaari 6, Porttipuisto, 01200 Vantaa
Puhelin: (09) 875 970, Faksi: (09) 875 97399
Sähköposti: info@miele.fi
Internet: www.miele.fi

Sverige:

Miele AB
Industrivägen 20, Box 1397, 171 27 Solna
Tel 08-562 29 000, Fax 08-562 29 209
Serviceanmälan: 077 077 00 20
Internet: www.miele.se

Germany:

Miele & Cie. KG
Carl-Miele-Straße 29
33332 Gütersloh



Miele

Производитель:

Миле & Ци. КГ, Карл-Миле-Штраسه, 29, 33332 Гютерсло, Германия
Miele & Cie. KG, Carl-Miele-Straße 29, 33332 Gütersloh, Deutschland

Изготовлено на заводе:

Юджин Робот Ко., Лтд., Технопарк Пучхон 401-1001,
655, Пёнгчхон-ро Вонми-гу Пучхон, Кёнгидо, Юж. Корея
Yujin Robot Co., Ltd., Bucheon Technopark 401-1001,
655, Pyeongcheon-ro Wonmi-gu Bucheon-si, Gyeonggi-do, Korea

Импортеры:

ООО Миле СНГ
Российская Федерация и страны СНГ
125284 Москва,
Ленинградский пр-т, д. 31а, стр. 1
Телефон: (495) 745 8990
8 800 200 2900
Телефакс: (495) 745 8984

Internet: www.miele.ru
E-mail: info@miele.ru

ТОО Миле
Казахстан
050059, г. Алматы
Проспект Аль-Фараби, 13
Тел. (727) 311 11 41
8-800-080-53-33
Факс (727) 311 10 42

ООО "Миле"
ул. Жилианская 48, 50А
01033 Киев, Украина
Телефон: + 38 (044) 496 0300
Телефакс: + 38 (044) 494 2285

Internet: www.miele.ua
E-mail: info@miele.ua



www.miele-shop.com

EAC

Scout RX1 / 3115

M.-Nr. 09 854 884 / 00

CE