

РУКОВОДСТВО ПО ЭКСПЛУАТАЦИИ

ШВЕЙНАЯ МАШИНА VLK NAPOLI 2100



КОМПЛЕКТАЦИЯ

Швейная машина - 1 шт.
Шпуля - 2 шт.
Игла - 1 шт.
Инструмент для подводки нити - 1 шт.
Руководство по эксплуатации - 1 шт.
Гарантийный талон - 1 шт.

ТЕХНИЧЕСКИЕ ХАРАКТЕРИСТИКИ

Модель: Napoli-2100
Питание: батарейки тип AA 1.5 В, 4шт. (не входят в комплект)
Размеры без упаковки: 14,5*10*16,5 см
Вес: 0,5 кг
Цвет: белый

ФУНКЦИОНАЛЬНЫЕ ОСОБЕННОСТИ

Однониточная портативная швейная машина с прямой строчкой.

Питание от батарей или от сетевого блока питания DC 6V/800mA.

ПРОИЗВОДИТЕЛЬ ИМЕЕТ ПРАВО НА ВНЕСЕНИЕ ИЗМЕНЕНИЙ В ДИЗАЙН, КОМПЛЕКТАЦИЮ, А ТАКЖЕ В ТЕХНИЧЕСКИЕ ХАРАКТЕРИСТИКИ ИЗДЕЛИЯ В ХОДЕ ПОСТОЯННОГО СОВЕРШЕНСТВОВАНИЯ СВОЕЙ ПРОДУКЦИИ БЕЗ ДОПОЛНИТЕЛЬНОГО УВЕДОМЛЕНИЯ ОБ ЭТИХ ИЗМЕНЕНИЯХ.

УСТРОЙСТВО МОДЕЛИ

1. Регулирующий ролик для плотности нити
2. Фиксирующий винт иглы
3. Машинная игла
4. Прижимная лапка
5. Маховое колесо
6. Моток нити
7. Кнопка включения

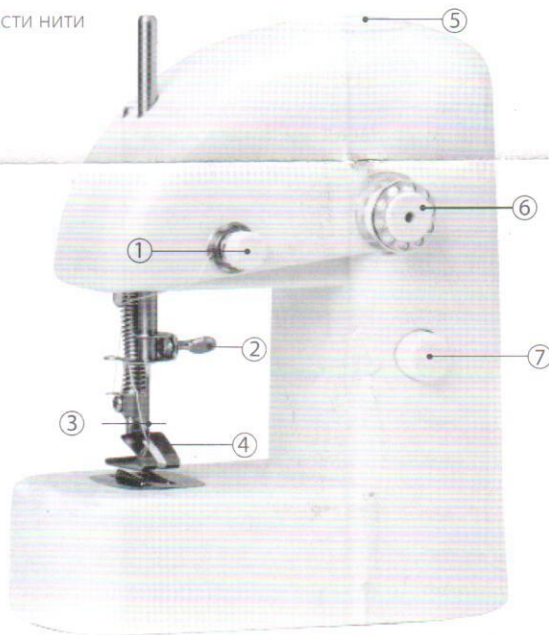

УВАЖАЕМЫЙ ПОКУПАТЕЛЬ!

Благодарим Вас за то, что Вы отдали предпочтение продукции компании VLK (Италия).

Секрет успеха торговой марки VLK кроется в высоком качестве продукции, соответствующем международным и российским стандартам, а также в доступной цене, ориентированной на самого широкого потребителя. Имея богатый опыт производства с использованием передовых инновационных технологий, мы придаем особое значение качеству нашей продукции. Поэтому, тщательно контролируем используемые материалы и весь технологический процесс при изготовлении каждой партии. Это позволяет создавать более долговечные изделия.

Известный всему миру итальянский дизайн – одна из главных особенностей продукции VLK. Это, прежде всего, лаконичность форм, продуманность деталей, чувство меры. Его выбирают истинные приверженцы традиций и качества.

Приобретая швейную машину, Вы сможете не только ремонтировать одежду, но и без труда сшить любую необходимую вещь. Швейная машина VLK Napoli 2100 станет Вашим незаменимым помощником, превратив шитье в творческий и увлекательный процесс.

Мы надеемся, что и в будущем Вы будете выбирать изделия нашей Компании.

УСТАНОВКА БАТАРЕЙ

1. Батареи устанавливаются в нижнюю часть машины.
2. Откройте нижнюю крышку машины и установите 4 щелочных батареи «AA» в отделение для батарей, соблюдая полярность.
3. Закройте крышку отсека для батарей.

ВНИМАНИЕ!!! Перед установкой батарей, убедитесь, что переключатель находится в положении **OFF**. Если устанавливать батареи при положении переключателя **ON**, машина может внезапно включиться, что вызовет риск получения травмы.

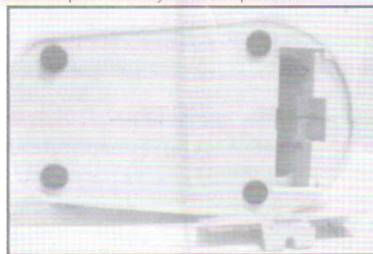

ЗАПРАВКА НИТИ

При заправке нитки кнопка включения должна быть в выключенном состоянии.

1. Установить моток нити на машину.
2. Вытянуть нитку из мотка и провести ее по шагам 1-2-3-4-5-6, как показано на рисунке выше.

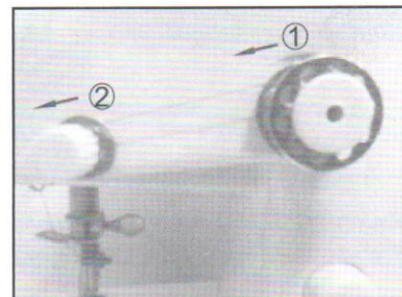
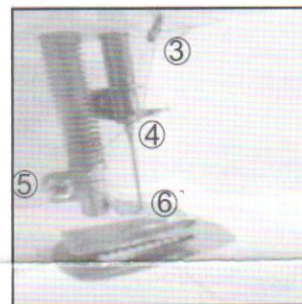

ПРОЦЕСС ШИТЬЯ

1. Поворачивайте маховое колесо и поднимите иглу до самого высокого положения, как показано на рисунке. Затем передвиньте вверх рычаг подъема прижимной лапки, поставьте ткань под лапку и опустите рычаг.



2. Нажмите кнопку включения и начните шитье. Во время шитья не следует тянуть ткань с силой.



3. После завершения работы снова нажмите на кнопку включения и машина остановится.

4. Поверните маховое колесо, пока игла не встанет в самое высокое положение. Затем поднимите рычаг прижимной лапки, вытащите ткань и обрежьте нить.

ПРИМЕЧАНИЕ!!!

Данная машина не может использоваться при работе с махровой тканью, шерстью, тканью стретч, нижним бельем и всеми видами эластичной ткани.

ЗАКРЕПЛЕНИЕ НИТИ

После окончания работы выньте ткань и пропустите конец нити с лицевой стороны ткани, как показано на рисунке, в петлю на обратной стороне ткани и затяните ее.

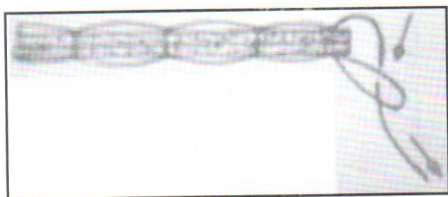

ВНИМАНИЕ!!! Обязательно закрепите нить шитья, иначе шов может легко разойтись.

КАК РЕГУЛИРОВАТЬ ЛИНИЮ НИТИ

1. Правильная линия нити сверху ткани показана на рисунке А, снизу ткани – на рисунке В.

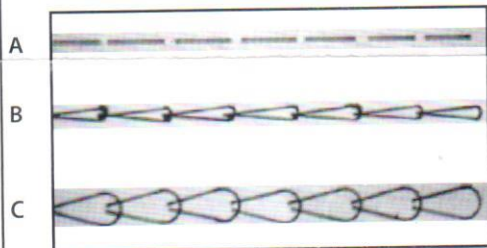

2. Если нитка не натянута, как на рисунке С, поверните винт регулировки по часовой стрелке и отрегулируйте наилучшее положение строчки.

Или наоборот, поверните винт регулировки против часовой стрелки, чтобы ослабить натяжение нити.

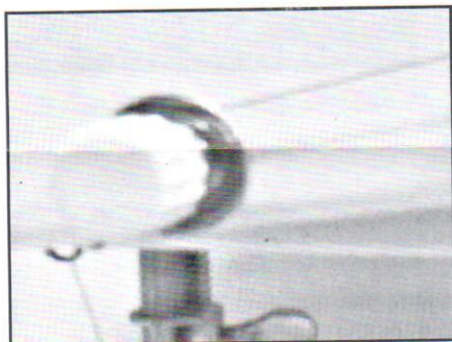

НЕИСПРАВНОСТИ И ИХ УСТРАНЕНИЕ

1. После нажатия кнопки включения машина все еще не включается.

- Если батареи установлены неправильно, поменяйте их положение на верное.

2. Машина работает слишком медленно.

- Замените батарейки на новые.
- Возможно вы используете слишком толстую ткань - помните, что толщина ткани, которую можно использовать для шитья, ограничена.

3. Если получается неправильная строчка:

- Не тяните сильно ткань во время работы.
- Не делайте слишком маленький радиус поворота ткани.

ГАРАНТИЙНЫЕ ОБЯЗАТЕЛЬСТВА

На данное изделие предоставляется гарантия 12 месяцев со дня продажи. Гарантия распространяется на дефекты материала и недостатки при изготовлении. В рамках настоящей гарантии изготовитель обязуется отремонтировать или заменить любую деталь, которая была признана неисправной, при условии отправки изделия в адрес продавца. Настоящая гарантия признается лишь в том случае, если изделие применялось в соответствии с данной инструкцией, в него не были внесены изменения, оно не ремонтировалось, не разбиралось неуполномоченными на то специалистами, и не было повреждено в результате неправильного обращения с ним. А также сохранена полная комплектность изделия.

Данная гарантия не распространяется на естественный износ изделия, а также на механические повреждения; воздействие внешней или агрессивной среды; повреждения, вызванные избыточным напряжением сети. Гарантия вступает в силу только в том случае, если дата покупки подтверждена печатью и подписью продавца на гарантийном талоне. Гарантийный ремонт не влияет на продление гарантийного срока и не инициирует начало новой гарантии.

Согласно п. 2 ст. 5 Федерального закона РФ «О защите прав потребителей», производителем установлен минимальный срок службы для данного изделия, который составляет не менее 2 лет с момента производства при условии, что эксплуатация изделия производится в строгом соответствии с настоящей инструкцией и предъявляемыми техническими требованиями.

УТИЛИЗАЦИЯ

Упаковочные материалы являются экологически чистыми и могут быть переработаны.

Товары с указанным символом не должны утилизироваться вместе с обычными бытовыми отходами. Для дальнейшей переработки этих продуктов, необходимо сдать их на специализированный сборный пункт.

С адресами и телефонами авторизованных сервисных центров и полным ассортиментом продукции вы можете ознакомиться на сайтах:

www.vlkgroup.it
www.kromax.ru

8(800) 5555-88-3

ПРОИЗВОДИТЕЛЬ: Компания VLK srl., via Risorgimento, 21 - 38070 Stenico (TN) Italy / Рисоргименто, 21, Стенико, Тренто, Трентино-Альто Адидже, Италия

ИЗГОТОВИТЕЛЬ: Evolution Technology Co., Ltd. / Эволюшен Технолоджи Ко Лтд, Китай, Шанхай, Мейшенг, 177, стр.3

ИМПОРТЕР: ООО «КР-Логистик», 109202, г. Москва, ш. Фрезер, д. 5/1, пом. I, комн. 121

