



# **MX310 и MX317**

## **Руководство пользователя**

**Ноябрь 2017 г.**

**[www.lexmark.com](http://www.lexmark.com)**

---

Тип(ы) машины:

7015

Модель(и):

270

# Содержимое

<b>Информация по технике безопасности.....</b>	<b>6</b>
Условные обозначения.....	6
<b>Информация о принтере.....</b>	<b>9</b>
Поиск сведений о принтере.....	9
Выбор места для установки принтера.....	10
Конфигурации принтера.....	11
Основные функции сканера.....	12
Общие сведения о УАПД и стекле экспонирования сканера.....	13
Использование панели управления принтера.....	14
Знакомство с цветами света кнопки перехода в спящий режим и цветами индикатора...	14
<b>Дополнительная настройка принтера.....</b>	<b>16</b>
Установка внутренних дополнительных устройств.....	16
Установка дополнительных аппаратных модулей.....	19
Подключение кабелей.....	23
Установка ПО принтера.....	24
Сеть.....	25
Проверка установки принтера.....	28
<b>Загрузка бумаги и специальных материалов для печати.....</b>	<b>30</b>
Задание формата и типа бумаги.....	30
Настройка параметров для бумаги формата Universal.....	30
Загрузка бумаги в лотки.....	31
Загрузка многоцелевого устройства подачи.....	35
Связывание лотков и исключение лотков из цепочки связи.....	39
<b>Инструкции по работе с бумагой и специальными материалами для печати.....</b>	<b>42</b>
Использование специальной бумаги.....	42
Инструкции по использованию бумаги.....	44
Поддерживаемые форматы, типы и плотность бумаги.....	49
<b>Печать.....</b>	<b>53</b>
Печать документа.....	53

Печать с мобильного устройства.....	54
Печать конфиденциальных и других отложенных заданий.....	55
Печать информационных страниц.....	57
Отмена задания на печать.....	57
<b>Копирование.....</b>	<b>59</b>
Получение копий.....	59
Копирование фотографий.....	60
Копирование на специальные материалы для печати.....	61
Настройка параметров копирования.....	62
Размещение информации на копиях.....	68
Отмена задания на копирование.....	69
Сведения о параметрах копирования.....	69
<b>Передача по электронной почте.....</b>	<b>72</b>
Настройка принтера для отправки электронной почты.....	72
Создание кода быстрого доступа для электронной почты.....	73
Отправка документа по электронной почте.....	73
Отмена передачи сообщения электронной почты.....	74
<b>Работа с факсом.....</b>	<b>75</b>
Настройка принтера для отправки факса.....	75
Передача факса.....	90
Создание кода быстрого доступа для назначения факса с использованием встроенного веб-сервера.....	92
Настройка параметров факса.....	92
Отмена исходящего факса.....	94
Откладывание и пересылка факсов.....	95
Сведения о параметрах факсимильной передачи.....	96
<b>Сканирование.....</b>	<b>98</b>
Сканирование с передачей по адресу FTP.....	98
Сканирование на компьютер.....	99
<b>Структура меню.....</b>	<b>101</b>
Список меню.....	101
Меню "Бумага".....	102
Меню "Отчеты".....	111

Меню "Сеть/Порты".....	112
Меню "Безопасность".....	119
Меню "Параметры".....	120
меню "Справка".....	153
<b>Экономия денег с заботой об окружающей среде.....</b>	<b>155</b>
Экономия бумаги и тонера.....	155
Экономия энергии.....	156
Утилизация.....	158
<b>Обеспечение безопасности принтера.....</b>	<b>160</b>
Заявление об энергозависимости.....	160
Очистка энергозависимой памяти.....	160
Очистка энергонезависимой памяти.....	160
Поиск сведений о безопасности принтера.....	161
<b>Обслуживание принтера.....</b>	<b>162</b>
Чистка деталей принтера.....	162
Проверка состояния компонентов и расходных материалов.....	164
Предполагаемое количество оставшихся страниц.....	164
Заказ расходных материалов.....	165
Хранение расходных материалов.....	167
Замена расходных материалов.....	168
Перемещение принтера.....	172
<b>Управление принтером.....</b>	<b>173</b>
Поиск расширенной информации о сети и данных для администратора.....	173
Доступ к удаленной панели управления.....	173
Настройка электронных уведомлений.....	173
Просмотр отчетов.....	174
Настройка уведомлений о расходных материалах из встроенного веб-сервера.....	174
Восстановление значений по умолчанию, заданных изготовителем.....	175
<b>Устранение замятий.....</b>	<b>176</b>
Предотвращение замятия материалов для печати.....	176
Определение местоположения замятия.....	177
Замятие бумаги в передней дверце.....	178
Замятие бумаги в задней дверце.....	180

Замятие бумаги в стандартном приемном лотке.....	181
Замятие бумаги в устройстве двусторонней печати.....	182
Замятие бумаги в лотках.....	183
Замятие в многоцелевом устройстве подачи.....	183
Замятие бумаги в устройстве автоматической подачи документов.....	185
<b>Поиск и устранение неисправностей.....</b>	<b>186</b>
Значение сообщений принтера.....	186
Устранение неполадок печати.....	203
Устранение проблем печати.....	210
Устранение неполадок копирования.....	236
Устранение неполадок передачи факса.....	240
Устранение неполадок сканера.....	247
Встроенный веб-сервер не открывается.....	251
Обращение в службу технической поддержки.....	253
<b>Уведомления.....</b>	<b>254</b>
Информация по продукту.....	254
Уведомление о редакции.....	254
Потребляемая мощность.....	259
<b>Указатель.....</b>	<b>262</b>

# Информация по технике безопасности











## Условные обозначения

**Примечание:** В *примечаниях* приводятся важные для пользователя сведения.

**Предупреждение:** *Предупреждения* указывают на опасность повреждения аппаратного или программного обеспечения устройства.

**ВНИМАНИЕ:** Надписи *Внимание* указывает на возникновение потенциально опасной ситуации, в ходе которой есть риск получить травму.

Ниже представлены различные типы предупреждений о необходимости проявить внимательность.

-  **ВНИМАНИЕ – ВОЗМОЖНОСТЬ ТРАВМЫ!** Риск получения травмы.
-  **ВНИМАНИЕ – ОПАСНОСТЬ ПОРАЖЕНИЯ ЭЛЕКТРИЧЕСКИМ ТОКОМ!** Риск поражения электрическим током.
-  **ВНИМАНИЕ – ГОРЯЧАЯ ПОВЕРХНОСТЬ!** Риск получить ожог в случае прикосновения.
-  **ВНИМАНИЕ – ОПАСНОСТЬ ОПРОКИДЫВАНИЯ!** Опасность опрокидывания устройства.
-  **ВНИМАНИЕ – ОПАСНОСТЬ ЗАЩЕМЛЕНИЯ!** Риск защемления между подвижными частями.
-  **ВНИМАНИЕ – ВОЗМОЖНОСТЬ ТРАВМЫ!** Во избежание возгорания или поражения электрическим током подключайте кабель питания к заземленной электророзетке с соответствующими характеристиками, доступ к которой не затруднен.
-  **ВНИМАНИЕ – ВОЗМОЖНОСТЬ ТРАВМЫ!** Не используйте с устройством удлинители, сетевые фильтры с несколькими розетками, удлинители с несколькими розетками или ИБП. Максимально допустимая нагрузка такого типа оборудования может быть превышена лазерным принтером и стать причиной возгорания, повреждения имущества или понижения производительности принтера.
-  **ВНИМАНИЕ – ВОЗМОЖНОСТЬ ТРАВМЫ!** Устройство можно использовать только со встроенным стабилизатором напряжения Lexmark, правильно подключенным к сети между принтером и фирменным кабелем питания. Использование стабилизаторов напряжения, произведенных не компанией Lexmark, может стать причиной возгорания, повреждения оборудования или понижения производительности принтера.
-  **ВНИМАНИЕ – ОПАСНОСТЬ ПОРАЖЕНИЯ ЭЛЕКТРИЧЕСКИМ ТОКОМ!** Во избежание поражения электрическим током не устанавливайте и не используйте данное устройство рядом с водой или в местах с высокой влажностью.
-  **ВНИМАНИЕ – ОПАСНОСТЬ ПОРАЖЕНИЯ ЭЛЕКТРИЧЕСКИМ ТОКОМ!** Во избежание поражения электрическим током не устанавливайте устройство и не выполняйте никаких электрических или кабельных соединений (питания, факса или телефонной линии) во время грозы.
-  **ВНИМАНИЕ – ОПАСНОСТЬ ПОРАЖЕНИЯ ЭЛЕКТРИЧЕСКИМ ТОКОМ!** Во избежание поражения электрическим током не работайте с факсом во время грозы.

 **ВНИМАНИЕ – ВОЗМОЖНОСТЬ ТРАВМЫ!** Для уменьшения риска нестабильной работы оборудования загружайте каждый лоток отдельно. Остальные устройства подачи или лотки держите закрытыми.

Обслуживание и ремонт, не описанные в документации пользователя, должны производиться опытным специалистом по поддержке.

Это устройство разработано, проверено и признано соответствующим строгим международным стандартам при использовании определенных компонентов данного изготовителя. Обеспечивающие безопасность конструктивные особенности некоторых деталей не всегда являются очевидными. Изготовитель не несет ответственности за последствия применения других запасных частей.

 **ВНИМАНИЕ – ОПАСНОСТЬ ПОРАЖЕНИЯ ЭЛЕКТРИЧЕСКИМ ТОКОМ!** Во избежание поражения электрическим током убедитесь в том, что все внешние подключения (например, подключение сети Ethernet или телефона) установлены правильно с использованием соответствующих портов.

 **ВНИМАНИЕ – ВОЗМОЖНОСТЬ ТРАВМЫ!** В изделии используется лазерное излучение. Использование органов управления, выполнение регулировок или любых других действий, не описанных в «Руководстве пользователя», может привести к опасному облучению.

Процесс печати в данном изделии связан с нагреванием материала для печати, что может привести к выделению из материала вредных веществ. Во избежание опасных последствий изучите раздел руководства, содержащий рекомендации по выбору материалов для печати.

 **ВНИМАНИЕ – ГОРЯЧАЯ ПОВЕРХНОСТЬ!** Внутренние детали принтера могут сильно нагреваться. Для снижения вероятности травмы, вызванной прикосновением к горячей поверхности, подождите, пока поверхность остынет.

 **ВНИМАНИЕ – ВОЗМОЖНОСТЬ ТРАВМЫ!** Литиевая батарейка в данном устройстве не подлежит замене. При неправильном выполнении замены существует опасность взрыва литиевой батарейки. Не перезаряжайте, не разбирайте и не сжигайте литиевую батарейку. Утилизируйте использованные литиевые батарейки в соответствии с указаниями изготовителя батарейки или местными предписаниями.

 **ВНИМАНИЕ – ВОЗМОЖНОСТЬ ТРАВМЫ!** Для снижения опасности возгорания при подключении данного устройства к телефонной сети общего пользования используйте только телекоммуникационный кабель 26 AWG (RJ-11) или большего сечения. При использовании в Австралии кабель должен быть сертифицирован Австралийским управлением связи и СМИ.

 **ВНИМАНИЕ – ВОЗМОЖНОСТЬ ТРАВМЫ!** Не скручивайте, не сгибайте, не ударяйте и не ставьте тяжелые предметы на кабель питания. Не подвергайте кабель питания нагрузке и не допускайте его перетирания. Не заземляйте кабель питания между предметами мебели и стенами. В противном случае возможно возгорание или поражение электрическим током. Регулярно проверяйте кабель питания на наличие признаков подобных проблем. Перед осмотром отключайте кабель питания от электрической розетки.

 **ВНИМАНИЕ – ОПАСНОСТЬ ПОРАЖЕНИЯ ЭЛЕКТРИЧЕСКИМ ТОКОМ!** Во избежание поражения электрическим током при чистке корпуса принтера, прежде чем продолжить, отсоедините кабель питания от электророзетки и отсоедините все кабели принтера.

 **ВНИМАНИЕ – ОПАСНОСТЬ ОПРОКИДЫВАНИЯ!** Конфигурации для напольной установки требуют установки дополнительных устройств. При использовании нескольких дополнительных устройств подачи необходимо устанавливать принтер на подставку или основание. Если вы приобрели многофункциональный принтер (МФП) с функциями сканирования, копирования и факсимильной передачи, вам могут потребоваться дополнительные приспособления. Дополнительные сведения см. на веб-сайте по адресу: [www.lexmark.com/multifunctionprinters](http://www.lexmark.com/multifunctionprinters).

 **ВНИМАНИЕ – ОПАСНОСТЬ ПОРАЖЕНИЯ ЭЛЕКТРИЧЕСКИМ ТОКОМ!** При доступе к плате контроллера или установке дополнительного оборудования или устройств памяти после настройки принтера, прежде чем продолжить, выключите принтер и отсоедините кабель питания от электрической розетки. Если к принтеру подключены другие устройства, отключите их, а затем отсоедините подключенные к принтеру кабели.

 **ВНИМАНИЕ – ВОЗМОЖНОСТЬ ТРАВМЫ!** Принтер весит более 18 кг, поэтому для его безопасного перемещения требуется не менее двух человек.

 **ВНИМАНИЕ – ВОЗМОЖНОСТЬ ТРАВМЫ!** При перемещении принтера, действуйте в соответствии с данными рекомендациями во избежание травм или повреждения принтера:

- Все дверцы и лотки должны быть закрыты.
- Выключите принтер, а затем отсоедините кабель питания от розетки.
- Отсоедините от принтера все кабели.
- Если принтер оснащен подставкой на колесиках, аккуратно откатите его на новое место. Следует соблюдать осторожность при пересечении порогов и других препятствий.
- Если принтер без подставки с колесиками, но с дополнительными лотками, снимите его с лотков. Не пытайтесь поднимать принтер и лотки одновременно.
- Чтобы поднять принтер, всегда удерживайте его за ручки.
- Габариты тележки, используемой для перемещения принтера, должны соответствовать габаритам основания принтера.
- Габариты тележки, используемой для перемещения дополнительных устройств, должны соответствовать габаритам этих устройств.
- Принтер следует удерживать в вертикальном положении.
- Необходимо избегать резких движений.
- Следите за тем, чтобы при опускании принтера ваши пальцы не оказались под принтером.
- Убедитесь, что вокруг принтера имеется свободное пространство.

 **ВНИМАНИЕ – ВОЗМОЖНОСТЬ ТРАВМЫ!** Во избежание поражения электрическим током следует использовать только кабель питания из комплекта поставки устройства или сменный кабель, одобренный изготовителем.

**СОХРАНИТЕ ЭТИ ИНСТРУКЦИИ.**



# Информация о принтере

## Поиск сведений о принтере

Какую информацию требуется найти?	Рекомендации по поиску
<p>Указания по первоначальной установке.</p> <ul style="list-style-type: none"> <li>• Подключение принтера</li> <li>• Установка программного обеспечения принтера</li> </ul>	<p>Документация по установке — документацию по установке, которая прилагается к принтеру, также можно загрузить с веб-сайта <a href="http://support.lexmark.com">http://support.lexmark.com</a>.</p>
<p>Дополнительные инструкции по установке и указания по использованию принтера:</p> <ul style="list-style-type: none"> <li>• Выбор и хранение бумаги и специальной бумаги</li> <li>• Загрузка бумаги</li> <li>• Настройка параметров принтера</li> <li>• Просмотр и печать документов и фотографий</li> <li>• Установка и использование программного обеспечения принтера</li> <li>• Настройка принтера в сети</li> <li>• Уход и обслуживание принтера</li> <li>• Поиск и устранение неполадок</li> </ul>	<p><i>Руководство пользователя</i> и <i>Краткое справочное руководство</i> — руководства можно скачать на веб-сайте <a href="http://support.lexmark.com">http://support.lexmark.com</a>.</p> <p><b>Примечание:</b> Также доступны руководства на других языках.</p>
<p>Информация о настройке и управлении параметрами доступа к функциям принтера</p>	<p><i>Руководство доступа Lexmark</i> — это руководство доступно по адресу <a href="http://support.lexmark.com">http://support.lexmark.com</a>.</p>
<p>Справка по использованию программного обеспечения принтера</p>	<p>Справка Windows или Mac — откройте программу принтера, а затем выберите <b>Справка</b>.</p> <p>Щелкните  для просмотра контекстной справки.</p> <p><b>Примечания.</b></p> <ul style="list-style-type: none"> <li>• Справка по программе устанавливается автоматически вместе с программным обеспечением принтера.</li> <li>• Программное обеспечение принтера находится в программной папке принтера или на рабочем столе, в зависимости от операционной системы.</li> </ul>

Какую информацию требуется найти?	Рекомендации по поиску
<p>Самая последняя вспомогательная информация, обновления и поддержка клиентов.</p> <ul style="list-style-type: none"> <li>• Документация</li> <li>• Файлы драйверов для загрузки</li> <li>• Поддержка путем общения через Интернет</li> <li>• Поддержка по электронной почте</li> <li>• поддержка голосовой связи</li> </ul>	<p>Веб-сайт Службы поддержки Lexmark — <a href="http://support.lexmark.com">http://support.lexmark.com</a></p> <p><b>Примечание:</b> Выберите страну или регион, а затем выберите продукт для просмотра соответствующего веб-узла поддержки.</p> <p>Номера телефонов поддержки и часы работы в вашей стране или регионе указаны на веб-сайте поддержки или на печатной гарантии из комплекта поставки принтера.</p> <p>Укажите следующие сведения (которые имеются в чеке продавца и на задней панели принтера) и будьте готовы предоставить их при обращении в службу поддержки. Эти сведения помогут быстрее ответить на вопрос:</p> <ul style="list-style-type: none"> <li>• Код типа механизма</li> <li>• Серийный номер</li> <li>• Дата покупки</li> <li>• Магазин, где был приобретен принтер</li> </ul>
<p>Сведения о гарантии</p>	<p>Сведения о гарантии отличаются в зависимости от страны или региона:</p> <ul style="list-style-type: none"> <li>• <b>В США</b> — см. Заявление об ограниченной гарантии из комплекта поставки принтера, или веб-сайт <a href="http://support.lexmark.com">http://support.lexmark.com</a>.</li> <li>• <b>В других странах и регионах</b> — см. печатную документацию по гарантийным обязательствам из комплекта поставки принтера.</li> </ul>

## Выбор места для установки принтера

 **ВНИМАНИЕ – ВОЗМОЖНОСТЬ ТРАВМЫ!** Принтер весит более 18 кг (40 фунтов), поэтому для его безопасного перемещения требуется не менее двух человек.

При выборе места для принтера, оставьте достаточное пространство для открывания лотков, крышек и дверец. Если планируется установить дополнительные устройства, предусмотрите также место и для них. Важно обеспечить выполнение следующих условий.

- Установите принтер рядом с надежно заземленной и легкодоступной розеткой.
- Убедитесь, что циркуляция воздуха отвечает требованиям стандарта ASHRAE в последней редакции или стандарту 156 технического комитета по стандартизации.
- Необходимо подготовить горизонтальную, прочную и устойчивую поверхность.
- Принтер следует содержать в следующих условиях:
  - в чистом состоянии, сухом и незапыленном месте;
  - в принтере не должно оставаться скрепок;
  - вдали от непосредственного воздействия воздушных потоков кондиционеров, нагревателей или вентиляторов;
  - не допуская воздействия прямого солнечного света, резких перепадов влажности или температуры;
- Соблюдайте рекомендуемый температурный режим и избегайте колебаний.

Окружающая температура	от 15,6 до 32,2°C (от 60 до 90°F)
Температура хранения	от -40 до 60°C (от -40 до 140°F)

- Обеспечьте наличие рекомендованного свободного пространства вокруг принтера для надлежащей вентиляции:

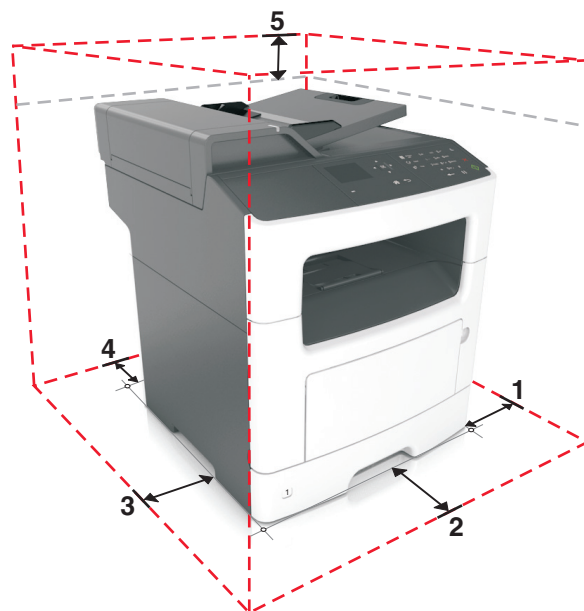

1	Правая сторона	300 мм (12")
2	Спереди	510 мм (20")
3	Левая сторона	200 мм (8")
4	Сзади	200 мм (8")
5	Верхний	540 мм (21")

## Конфигурации принтера

**⚠ ВНИМАНИЕ – ОПАСНОСТЬ ОПРОКИДЫВАНИЯ!** Конфигурации для напольной установки требуют установки дополнительных устройств для устойчивости. При использовании нескольких дополнительных устройств подачи необходимо устанавливать принтер на подставку или основание. Если вы приобрели многофункциональный принтер (МФП) с функциями сканирования, копирования и факсимильной передачи, вам могут потребоваться дополнительные приспособления. Дополнительные сведения см. на веб-сайте по адресу: [www.lexmark.com/multifunctionprinters](http://www.lexmark.com/multifunctionprinters).

**⚠ ВНИМАНИЕ – ВОЗМОЖНОСТЬ ТРАВМЫ!** Для уменьшения риска нестабильной работы оборудования загружайте каждый лоток отдельно. Остальные устройства подачи или лотки держите закрытыми.

Можно изменить конфигурацию принтера, установив дополнительный лоток на 250 или 50 листов. Инструкции по установке дополнительного лотка см. в разделе [“Установка дополнительных лотков”](#) на [стр. 20](#).

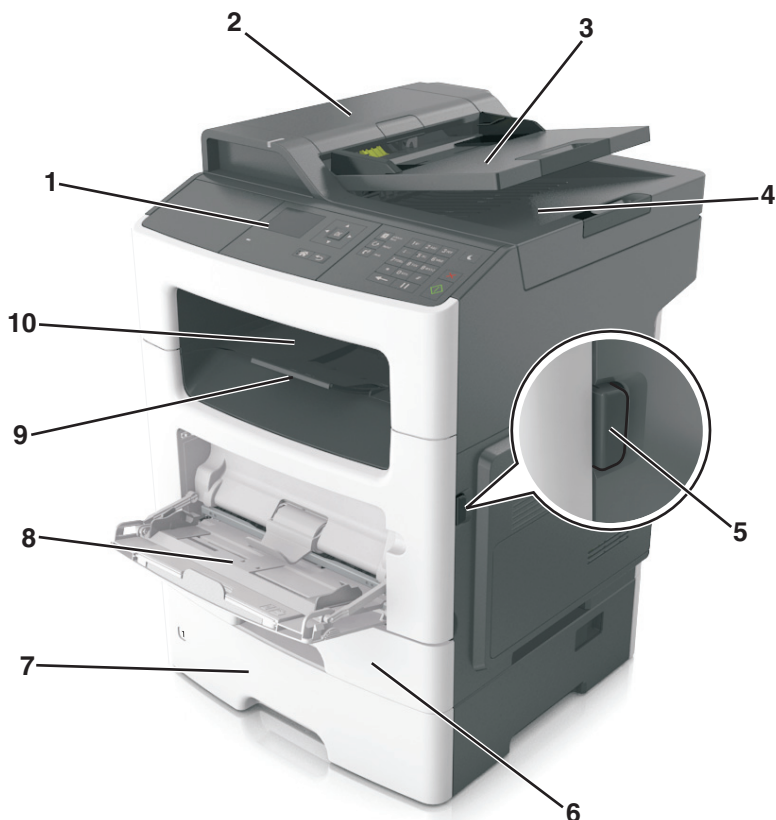

1	Панель управления принтера
2	Устройство автоматической подачи документов (УАП)
3	Лоток устройства автоматической подачи
4	Лоток УАП
5	Кнопка освобождения передней дверцы
6	Стандартный лоток на 250 листов
7	Дополнительный лоток на 250 или 550 листов
8	Многоцелевое устройство подачи на 100 листов
9	Фиксатор бумаги
10	Стандартный лоток

## Основные функции сканера

- Быстрое копирование или настройка принтера для выполнения специальных заданий на копирование.
- Отправка факса с помощью панели управления принтера.
- Одновременная передача факса нескольким получателям.
- Сканирование документов и передача их на компьютер, по адресу электронной почты или по адресу FTP.
- Сканирование документов и передача их на другой принтер (PDF через FTP).

## Общие сведения о УАПД и стекле экспонирования сканера

Устройство автоматической подачи документов (УАПД)	Стекло экспонирования сканера
 <p>При работе с многостраничными документами рекомендуется использовать УАПД.</p> <p><b>Примечание:</b> В УАПД сканируется только одна сторона листа.</p>	 <p>Стекло сканера используется для отдельных страниц, небольших документов (например, открыток или фотографий), прозрачных пленок, фотобумаги или тонких листов (например, вырезок из журналов).</p>

### Использование УАПД

- Загрузите исходный документ в УАПД лицевой стороной вверх, короткой стороной вперед.
- В устройство автоматической подачи можно загружать не более 50 листов обычной бумаги.
- Размеры сканируемых изображений шириной от 105 x 148 мм (4,1 x 5,8 ") до 216 x 368 мм (8,5 x 14,5 ").
- Плотность сканируемых документов от 52 до 120 г/м<sup>2</sup> (от 14 до 32 фунтов).
- Не загружайте в лоток УАПД почтовые открытки, фотокарточки, документы небольшого формата, прозрачные пленки, фотобумагу и документы на тонкой бумаге (например, вырезки из журналов). Помещайте такие документы на стекло экспонирования сканера.

### Использование стекла экспонирования сканера

Использование стекла экспонирования сканера.

- Поместите документ на стекло сканера лицевой стороной вниз в угол, помеченный зеленой стрелкой.
- Сканирование и копирование документов форматом до 216 x 296,9 мм (8,5 x 11,69").
- Можно копировать книги толщиной до 12,7 мм (0,5 ").

## Использование панели управления принтера

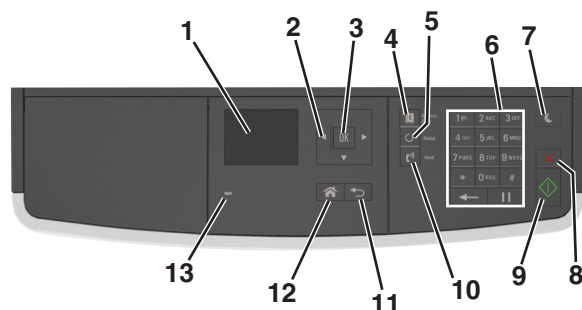

	Элемент	Назначение
1	Отобразить	<ul style="list-style-type: none"> <li>Просмотр состояния принтера и сообщений.</li> <li>Настройка и работа с принтером.</li> </ul>
2	кнопки со стрелками	Прокрутка списка меню вверх и вниз или влево и вправо.
3	кнопка "Выбрать"	<ul style="list-style-type: none"> <li>Выбор параметров меню.</li> <li>Сохранение настроек.</li> </ul>
4	Кнопка «Адресная книга»	Просмотр всех сохраненных адресов.
5	Кнопка «Повтор»	Просмотр последнего набранного номера.
6	Клавиатура	Введите числа, буквы или символы.
7	Кнопка «Сон»	<p>Переход в спящий режим или режим гибернации.</p> <p>Выполните следующие действия для вывода принтера из спящего режима.</p> <ul style="list-style-type: none"> <li>Нажмите любую кнопку.</li> <li>Откройте крышку или дверцу.</li> <li>Передайте задание на печать с компьютера.</li> <li>Выполнение сброса настроек по включению питания с помощью выключателя питания.</li> </ul>
8	кнопка "Отмена"	Отмена всех операций, выполняемых на принтере.
9	Кнопка «Пуск»	Запуск задания в зависимости от выбранного режима.
10	кнопка "Факс"	Отправка факсов.
11	кнопка "Назад"	Возврат к предыдущему экрану.
12	Кнопка "Домашняя"	Возвращение к начальному экрану.
13	Световой индикатор	Проверка состояния принтера.

## Знакомство с цветами света кнопки перехода в спящий режим и цветами индикатора

Цвета кнопки перехода в спящий режим и цвета индикатора на панели управления принтера обозначают состояние принтера.

Световой индикатор	Состояние принтера
Выкл	Принтер отключен или находится в режиме гибернации.
Мигает зеленым цветом	Принтер прогревается, обрабатывает данные или печатает.
Постоянно горит зеленым цветом	Принтер включен, но простаивает.
Мигает красным цветом	Требуется вмешательство пользователя.

Свет кнопки перехода в спящий режим	Состояние принтера
Выкл	Принтер выключен, находится в режиме ожидания или в состоянии готовности.
Постоянно горит желтым цветом	Принтер находится в режиме сна.
Мигает желтым	Принтер входит в или выходит из режима гибернации.
Мигает желтым 0,1 секунды, затем полностью перестает гореть в течение 1,9 секунды, и так попеременно.	Принтер находится в режиме гибернации.

# Дополнительная настройка принтера

## Установка внутренних дополнительных устройств

**⚠ ВНИМАНИЕ – ОПАСНОСТЬ ПОРАЖЕНИЯ ЭЛЕКТРИЧЕСКИМ ТОКОМ!** При доступе к плате контроллера или установке дополнительного оборудования или устройств памяти после настройки принтера, прежде чем продолжить, выключите принтер и отсоедините кабель питания от электрической розетки. Если к принтеру подключены другие устройства, отключите их, а также отсоедините кабели, идущие к принтеру.

**Предупреждение – Риск повреждения!** Электронные компоненты системной платы могут выйти из строя под действием статического электричества. Перед тем, как прикоснуться к какому-либо электронному компоненту системной платы или разъему, дотроньтесь рукой до какой-нибудь металлической детали принтера.

## Имеющиеся внутренние дополнительные устройства

### Карты памяти

- Флэш-память
- Шрифты

## Доступ к плате контроллера

**⚠ ВНИМАНИЕ – ОПАСНОСТЬ ПОРАЖЕНИЯ ЭЛЕКТРИЧЕСКИМ ТОКОМ!** При доступе к плате контроллера или установке дополнительного оборудования или устройств памяти после настройки принтера, прежде чем продолжить, выключите принтер и отсоедините кабель питания от электрической розетки. Если к принтеру подключены другие устройства, отключите их, а затем отсоедините подключенные к принтеру кабели.

- 1 Откройте дверцу доступа к плате контроллера.





2 Откройте защитный чехол платы контроллера, воспользовавшись зеленой рукояткой.

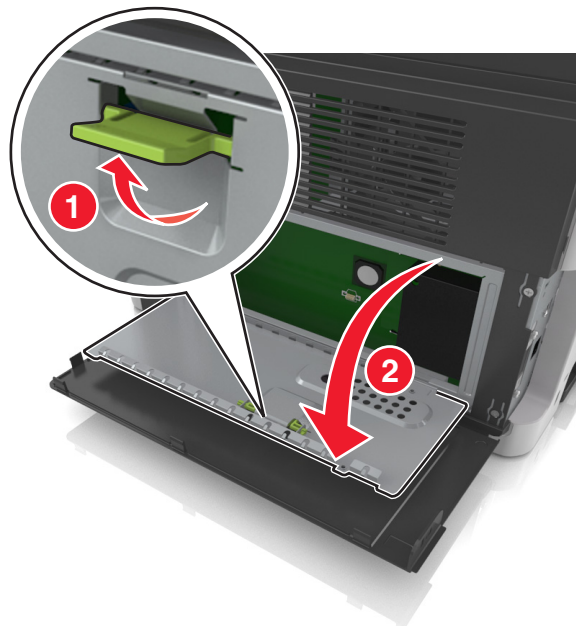

3 Для поиска разъёма дополнительной платы обратитесь к приведенному далее рисунку.

**Предупреждение – Риск повреждения!** Электронные компоненты системной платы могут выйти из строя под действием статического электричества. Перед тем как прикоснуться к какому-либо электронному компоненту платы контроллера или разъему, дотроньтесь рукой до какой-нибудь металлической детали принтера.

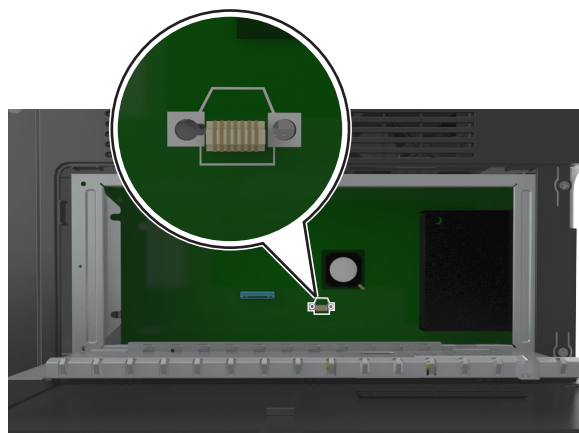

4 Закройте чехол, а затем закройте дверцу доступа.

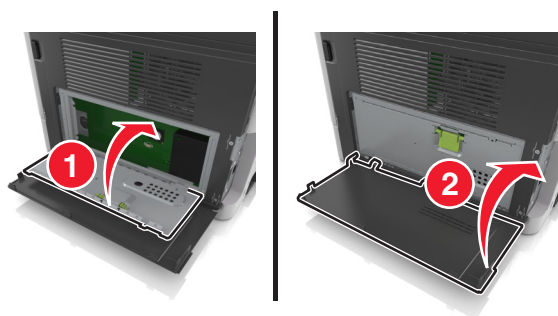

## Установка дополнительной платы

**⚠ ВНИМАНИЕ – ОПАСНОСТЬ ПОРАЖЕНИЯ ЭЛЕКТРИЧЕСКИМ ТОКОМ!** При доступе к плате контроллера или установке дополнительного оборудования или устройств памяти после настройки принтера, прежде чем продолжить, выключите принтер и отсоедините кабель питания от электрической розетки. Если к принтеру подключены другие устройства, отключите их, а также отсоедините кабели, идущие к принтеру.

**Предупреждение – Риск повреждения!** Электронные компоненты системной платы могут выйти из строя под действием статического электричества. Перед тем, как прикоснуться к какому-либо электронному компоненту системной платы или разъему, дотроньтесь рукой до какой-нибудь металлической детали принтера.

**1** Обеспечьте доступ к системной плате.

Подробнее см. [“Доступ к плате контроллера” на стр. 16.](#)

**2** Распакуйте дополнительную плату.

**Предупреждение – Риск повреждения!** Не прикасайтесь к контактам разъема вдоль края карты. Это может привести к повреждению.

**3** Возьмите плату за края и совместите пластмассовые штыри (1) платы с отверстиями (2) в системной плате.

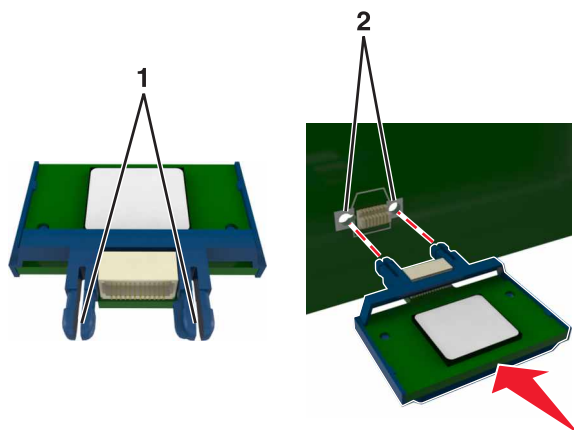

4 С усилием вставьте плату в разъем.

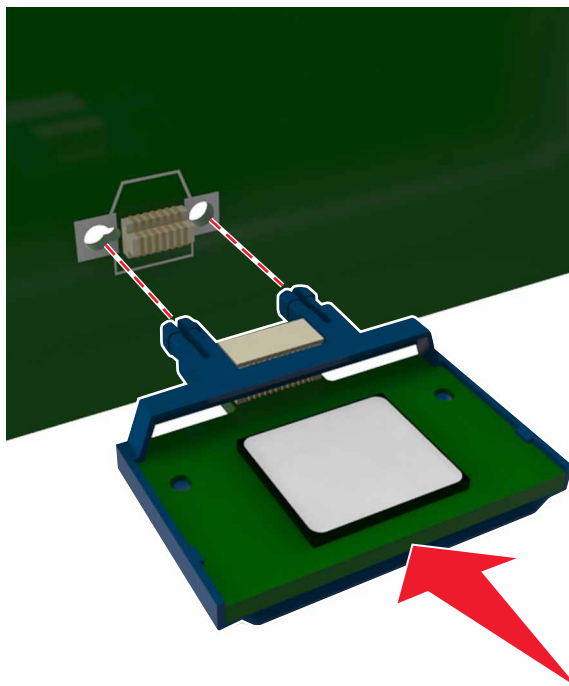

**Предупреждение – Риск повреждения!** Неправильная установка карты может привести к повреждению карты и системной платы.

**Примечание:** Весь разъем платы должен соприкоснуться и точно совпадать с платой контроллера.

## Установка дополнительных аппаратных модулей

### Порядок установки

-  **ВНИМАНИЕ – ВОЗМОЖНОСТЬ ТРАВМЫ!** Принтер весит более 18 кг (40 фунтов), поэтому для его безопасного перемещения требуется не менее двух человек.
-  **ВНИМАНИЕ – ОПАСНОСТЬ ПОРАЖЕНИЯ ЭЛЕКТРИЧЕСКИМ ТОКОМ!** При доступе к плате контроллера или установке дополнительного оборудования или устройств памяти после настройки принтера, прежде чем продолжить, выключите принтер и отсоедините кабель питания от электрической розетки. Если к принтеру подключены другие устройства, отключите их, а затем отсоедините подключенные к принтеру кабели.
-  **ВНИМАНИЕ – ОПАСНОСТЬ ОПРОКИДЫВАНИЯ!** Для устанавливаемых на полу конфигураций требуются дополнительные принадлежности в целях обеспечения устойчивости. При использовании нескольких дополнительных устройств подачи необходимо устанавливать принтер на подставку или основание. Если вы приобрели многофункциональный принтер (МФП) с функциями сканирования, копирования и факсимильной передачи, вам могут потребоваться дополнительные приспособления. Дополнительные сведения см. на веб-сайте по адресу: [www.lexmark.com/multifunctionprinters](http://www.lexmark.com/multifunctionprinters).

Установка принтера и дополнительных устройств производится в следующем порядке.

- Напольная подставка принтера
- Дополнительный лоток на 250 или 550 листов
- Принтер

Более подробная информация по установке подставки принтера, дополнительного лотка на 250 или 550 листов, или шайбы находится в инструкции по установке, поставляемой с конкретным устройством.

## Установка дополнительных лотков

- ⚠ ВНИМАНИЕ – ВОЗМОЖНОСТЬ ТРАВМЫ!** Принтер весит более 18 кг (40 фунтов), поэтому для его безопасного перемещения требуется не менее двух человек.
- ⚠ ВНИМАНИЕ – ОПАСНОСТЬ ПОРАЖЕНИЯ ЭЛЕКТРИЧЕСКИМ ТОКОМ!** При доступе к плате контроллера или установке дополнительного оборудования или устройств памяти после настройки принтера, прежде чем продолжить, выключите принтер и отсоедините кабель питания от электрической розетки. Если к принтеру подключены другие устройства, отключите их, а затем отсоедините подключенные к принтеру кабели.
- ⚠ ВНИМАНИЕ – ОПАСНОСТЬ ОПРОКИДЫВАНИЯ!** Для устанавливаемых на полу конфигураций требуются дополнительные принадлежности в целях обеспечения устойчивости. При использовании нескольких дополнительных устройств подачи необходимо устанавливать принтер на подставку или основание. Если вы приобрели многофункциональный принтер (МФП) с функциями сканирования, копирования и факсимильной передачи, вам могут потребоваться дополнительные приспособления. Дополнительные сведения см. на веб-сайте по адресу: [www.lexmark.com/multifunctionprinters](http://www.lexmark.com/multifunctionprinters).

- 1 Выключите принтер с помощью выключателем питания и отсоедините кабель питания от розетки электросети.

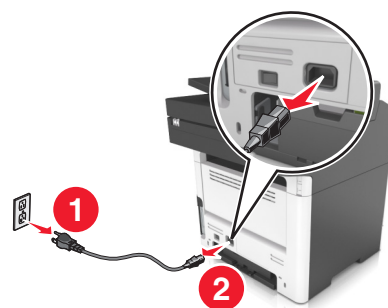
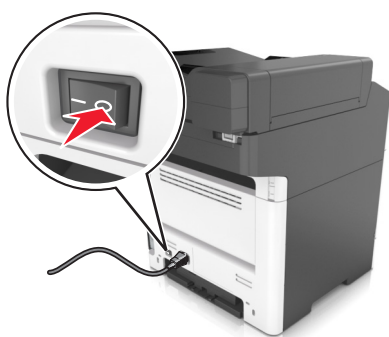

- 2 Извлеките лоток и удалите все упаковочные материалы.

**3** Извлеките лоток с основания.

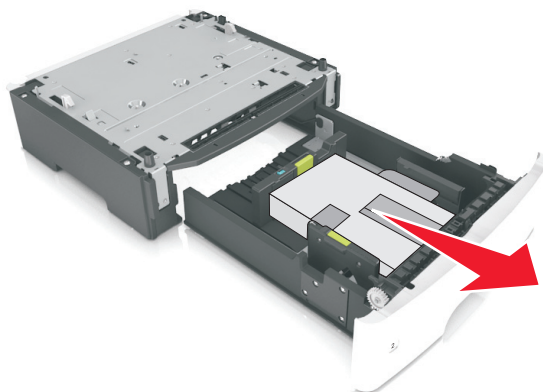

**4** Удалите упаковочный материал и ленту из лотка.

**5** Вставьте лоток в основание.

**6** Поместите лоток около принтера.

**7** Совместите принтер и лоток и медленно опустите принтер на свое место.

**Примечание:** При установке друг на друга дополнительные лотки защелкиваются.

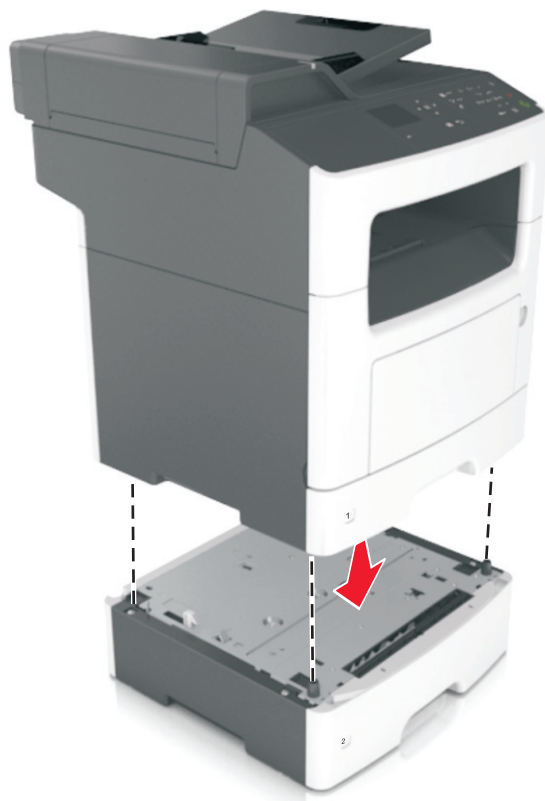

8 Подсоедините кабель питания к принтеру, затем к электрической розетке с правильным заземлением и включите принтер.

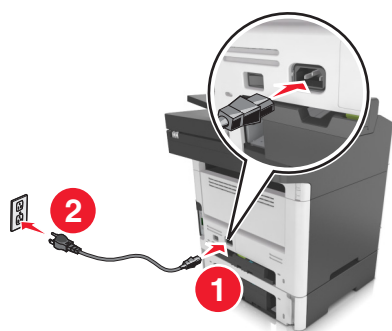

#### Примечания.

- После установки программного обеспечения принтера и всех дополнительных аппаратных устройств, возможно, потребуется вручную добавить дополнительные устройства в драйвере принтера, чтобы сделать их доступными для заданий печати. Для получения дополнительных сведений см. раздел [“Добавление доступных дополнительных модулей в драйвере печати” на стр. 24.](#)
- Чтобы удалить дополнительные лотки, сдвиньте фиксатор с правой стороны принтера в направлении передней панели принтера, пока не услышите щелчок, а затем снимайте установленные друг на друге лотки по одному сверху вниз.

## Подключение кабелей

**⚠ ВНИМАНИЕ – ОПАСНОСТЬ ПОРАЖЕНИЯ ЭЛЕКТРИЧЕСКИМ ТОКОМ!** Во избежание поражения электрическим током не устанавливайте устройство и не выполняйте никаких электрических или кабельных соединений (питания, факса или телефонной линии) во время грозы.

**⚠ ВНИМАНИЕ – ВОЗМОЖНОСТЬ ТРАВМЫ!** Во избежание возгорания или поражения электрическим током подключайте кабель питания к заземленной электророзетке с соответствующими характеристиками, доступ к которой не затруднен.

**⚠ ВНИМАНИЕ – ВОЗМОЖНОСТЬ ТРАВМЫ!** Во избежание поражения электрическим током следует использовать только кабель питания из комплекта поставки устройства или сменный кабель, одобренный изготовителем.

**⚠ ВНИМАНИЕ – ВОЗМОЖНОСТЬ ТРАВМЫ!** Для снижения опасности возгорания при подключении данного устройства к телефонной сети общего пользования используйте только телекоммуникационный кабель 26 AWG (RJ-11) или большего сечения. При использовании в Австралии кабель должен быть сертифицирован Австралийским управлением связи и СМИ.

**Предупреждение – Риск повреждения!** Во избежание потери данных или некорректной работы принтера не прикасайтесь к кабелю USB, сетевому беспроводному адаптеру, а также к указанным участкам на принтере, когда выполняется печать.

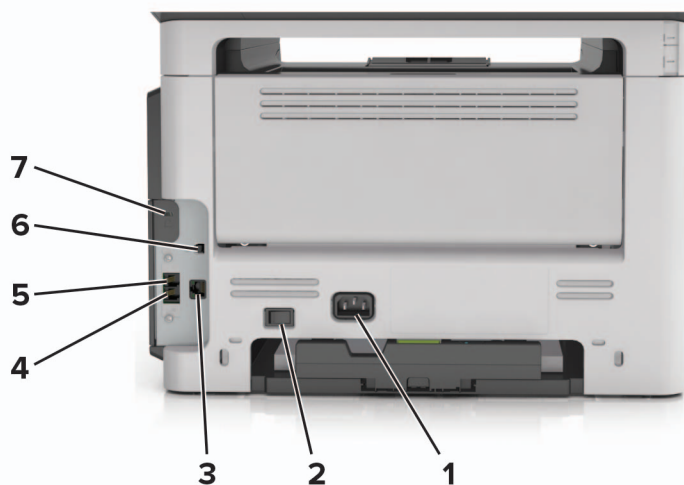

	Использовать	Назначение
1	Разъем кабеля питания	Подсоедините кабель питания к правильно заземленной электрической розетке.
2	Переключатель питания	Включение или выключение принтера.
3	порт Ethernet	Подключение принтера к сети Ethernet.
4	Порт EXT	Подключение дополнительных устройств (телефона или автоответчика) к принтеру и телефонной линии. Этот порт используется при отсутствии выделенной линии факса для принтера и только в том случае, если этот способ подключения поддерживается в вашей стране или регионе. <b>Примечание:</b> Для доступа к порту снимите заглушку адаптера.

	Использовать	Назначение
5	Порт LINE	Подключите принтер к рабочей телефонной линии через стандартную розетку (RJ-11), DSL фильтр, VoIP-адаптер или любой другой адаптер, который позволяет получить доступ к телефонной линии для передачи и приема факсов.
6	Порт USB принтера	Подключите принтер к компьютеру.
7	Замок безопасности	Прикрепите замок, чтобы закрепить принтер на месте.

## Установка ПО принтера

### Установка программного обеспечения принтера

- 1 Получите копию установочного пакета программы.
  - С компакт-диска с программным обеспечением из комплекта поставки принтера.
  - Перейдите на веб-сайт <http://support.lexmark.com>, затем выберите вашу модель принтера и операционную систему.
- 2 Запустите установочный пакет программы и следуйте указаниям на экране компьютера.
- 3 Для пользователей Macintosh: добавить принтер.

**Примечание:** В разделе TCP/IP меню "Сеть/Порты" проверьте IP-адрес принтера.

### Добавление доступных дополнительных модулей в драйвере печати

#### Для пользователей Windows

- 1 Откройте папку "Принтеры".
- 2 Выберите принтер, который нужно обновить, затем выполните следующее:
  - В системе Windows 7 или более поздних версиях выберите **Свойства принтера**.
  - В более ранних версиях выберите **Свойства**.
- 3 Перейдите на вкладку конфигурации и выберите **Обновить сейчас - Опрос принтера**.
- 4 Примените изменения.

#### Для пользователей Macintosh

- 1 Из пункта System Preferences (Настройки системы) меню Apple перейдите к своему принтеру, затем выберите **Options & Supplies (Дополнения и расходные материалы)**.
- 2 Перейдите к списку аппаратных модулей, затем добавьте все установленные модули.
- 3 Примените изменения.



## Сеть

### Примечания.

- Приобретите адаптер беспроводной сети <trademark registered="yes">MarkNet</trademark> N8352 перед тем, как настраивать принтер для работы в беспроводной сети. Для получения дополнительных сведений об установке адаптера беспроводной сети см. прилагаемые к нему инструкции.
- Имя SSID (Service Set Identifier) - это имя, назначаемое для беспроводной сети. Wired Equivalent Privacy (WEP), Wi-Fi Protected Access (WPA) и WPA2 — это типы защиты, которые используются в сети.

## Подготовка к настройке принтера в сети Ethernet

Чтобы настроить принтер для использования в сети Ethernet, соберите следующие сведения перед началом настройки:

**Примечание:** Если IP-адреса назначаются в сети компьютерам и принтерам автоматически, продолжите установку принтера.

- Допустимый уникальный IP-адрес, который должен использовать принтер в сети
- Сетевой шлюз
- Маска сети
- Псевдоним для принтера (необязательный)

**Примечание:** Псевдоним принтера упрощает идентификацию принтера в сети. Можно использовать псевдоним принтера по умолчанию или назначить легко запоминающееся имя.

Кроме того, потребуется кабель Ethernet для подключения принтера к сети и свободный порт, с помощью которого принтер можно физически подключить к сети. По возможности используйте новый сетевой кабель, чтобы предотвратить возможные проблемы, связанные с поврежденным кабелем.

## Подготовка к настройке принтера в беспроводной сети

### Примечания.

- Убедитесь в том, что адаптер беспроводной сети установлен в принтер и работает нормально. Для получения дополнительных сведений см. инструкции, прилагаемые к адаптеру беспроводной сети.
- Убедитесь в том, что точка доступа (беспроводной маршрутизатор) включена и работает.

Перед настройкой принтера в беспроводной сети убедитесь в наличии следующих данных.

- **SSID.** SSID также называют именем сети.
- **Беспроводной режим (или режим сети)** - это может быть либо одноранговый режим, либо режим инфраструктуры.
- **Канал (для одноранговых сетей).** Для сетей в режиме инфраструктуры по умолчанию канал выбирается автоматически.

В некоторых одноранговых сетях также необходимо использовать параметр автоматического выбора. Если вы сомневаетесь, какой канал следует выбрать, обратитесь к специалисту службы поддержки.

- **Способ защиты**—Существует четыре базовых варианта «Способа защиты»:
  - ключ WEP  
Если в беспроводной сети используется несколько ключей WEP, введите до четырех ключей в имеющихся полях. Выберите ключ, который в настоящее время используется в сети. Для этого выберите параметр «Ключ передачи WEP по умолчанию».
  - Предварительный ключ или фраза доступа WPA или WPA2  
В WPA используется шифрование в качестве дополнительного уровня безопасности. Возможные варианты: AES и TKIP. Необходимо выбрать один и тот же тип шифрования на маршрутизаторе и принтер. В противном случае обмен данными по сети будет невозможен для принтера.
  - 802.1X–RADIUS  
В случае установки принтера в сети 802.1X может потребоваться следующая информация:
    - Тип проверки подлинности
    - Тип внутренней проверки подлинности
    - Имя пользователя и пароль 802.1X
    - Сертификаты
  - Защита отсутствует  
Если в беспроводной сети не используется никакой тип защиты, никакие данные безопасности не потребуются.

**Примечание:** Не рекомендуется использовать беспроводные сети без защиты.

#### Примечания.

- Если имя SSID сети, к которой подключен компьютер, неизвестно, запустите программу настройки беспроводного соединения сетевого адаптера компьютера, чтобы узнать имя сети. Если не удастся найти имя SSID или сведения по безопасности для сети, обратитесь к документации, прилагаемой к беспроводной точке доступа, или к специалисту по поддержке системы.
- Чтобы найти предварительный ключ/фразу доступа WPA/WPA2 или фразу доступа для беспроводной сети, обратитесь к документации, прилагаемой к беспроводной точке доступа (беспроводному маршрутизатору), перейдите на встроенный сервер Embedded Web Server соответствующей точки доступа, или обратитесь к представителю службы поддержки.

## Подключение принтера с помощью мастера настройки беспроводной сети





Прежде чем начать, убедитесь в следующем.

- Адаптер беспроводной сети установлен в принтере, правильно подключен и работает. Для получения дополнительных сведений см. инструкции, прилагаемые к адаптеру беспроводной сети.
- Кабель Ethernet отсоединен от принтера.
- Для параметра «Активная сетевая плата» установлено значение «Авто». Для настройки значения «Авто» выполните следующие команды:

 > Параметры >  > Сеть/порты >  > Активная сетевая плата >  > Авто > 

**Примечание:** Убедитесь, что принтер выключен и приблизительно через 5 секунд снова включите его.

1 На панели управления принтера выберите:

 > Параметры >  > Сеть/порты >  > Сеть [x] >  > Сеть [x] Установка >  >  
Беспроводная связь >  > Настройка беспроводных сетей > 

2 Выберите «Настройка беспроводных сетей».

Параметр	Чтобы
Найти сети	Показать доступные беспроводные соединения. <b>Примечание:</b> Этот элемент меню показывает передаваемые защищенные или незащищенные имена SSID.
Введите имя сети	Выберите имя сети SSID вручную. <b>Примечание:</b> Убедитесь в правильности ввода имени SSID.
Настройка защищенной Wi-Fi	Подключите принтер к беспроводной сети с помощью функции настройки защищенной Wi-Fi.

3 Нажмите кнопку  и следуйте указаниям на дисплее принтера.









## Подключение принтера к беспроводной сети с помощью защищенной установки Wi-Fi (Wi-Fi Protected Setup)

Прежде чем начать, убедитесь в следующем.

- Убедитесь в том, что точка доступа (беспроводной маршрутизатор) совместима со стандартом настройки защищенной Wi-Fi (WPS). Подробнее см. прилагаемую к точке доступа документацию.
- Адаптер беспроводной сети установлен в принтере, правильно подключен и работает. Для получения дополнительных сведений см. инструкции, прилагаемые к адаптеру беспроводной сети.

### Использование метода настройки кнопки (PBC)









1 На панели управления принтера выберите:

 > Параметры >  > Сеть/Порты >  > Сеть [x] >  > Сеть [x] Настройка >  >  
Беспроводная >  > Настройка беспроводного соединения >  > Настройки  
защищенной Wi-Fi >  > Параметр "Настройка нажатием кнопки" > 

2 Следуйте указаниям на дисплее принтера.

### Воспользуйтесь методом личного идентификационного номера (PIN-кода)

1 На панели управления принтера выберите:

 > Параметры >  > Сеть/Порты >  > Сеть [x] >  > Сеть [x] Настройка >  >  
Беспроводная >  > Настройка беспроводного соединения >  > Настройки  
защищенной Wi-Fi >  > Запуск метода с PIN-кодом > 

2 Скопируйте PIN-код WPS, состоящий из 8 символов.

3 Откройте обозреватель и в поле адреса введите IP-адрес точки доступа.

**Примечания.**

- IP-адрес отображается в виде четырех наборов цифр, разделенных точками, например 123.123.123.123.
- Если используется прокси-сервер, временно отключите его, чтобы обеспечить правильную загрузку веб-страницы.

**4** Откройте параметры WPS: Подробнее см. прилагаемую к точке доступа документацию.

**5** Введите PIN-код из восьми цифр, и сохраните настройки.

## Подключение принтера к беспроводной сети с использованием встроенного веб-сервера

Прежде чем начать, убедитесь в следующем.

- Принтер временно подключен к сети Ethernet.
- Адаптер беспроводной сети установлен в принтер и работает нормально. Для получения дополнительных сведений см. инструкции, прилагаемые к адаптеру беспроводной сети.

**1** Откройте веб-браузер и в поле адреса введите IP-адрес принтера.

**Примечания.**

- IP-адрес принтера указан на панели управления принтера. IP-адрес отображается в виде четырех наборов цифр, разделенных точками, например 123.123.123.123.
- Если используется прокси-сервер, временно отключите его, чтобы обеспечить правильную загрузку веб-страницы.

**2** Нажмите **Параметры > Сети/Порты > Беспроводная**.

**3** Измените настройки, чтобы они соответствовали параметрам точки доступа (беспроводного маршрутизатора).

**Примечание:** Убедитесь в правильности ввода имени SSID, метода обеспечения безопасности, предварительного ключа или фразы доступа, режима сети и канала.

**4** Нажмите кнопку **Отправить**.

**5** Выключите принтер, а затем отсоедините кабель Ethernet. Затем приблизительно через 10 секунд снова включите его.

**6** Если принтер подключен к сети, для проверки сетевого соединения распечатайте страницу сетевых параметров. Далее, в разделе «Сетевая плата [x]», посмотрите, чтобы отображалось состояние «Подключен».

## Проверка установки принтера

### Печать страницы параметров меню

Печать страницы параметров меню используется для проверки текущих значений параметров принтера и правильности установки дополнительных устройств принтера.

**Примечание:** Если параметры меню не были изменены, то на странице настроек меню отображаются заводские настройки по умолчанию. После выбора и сохранения *пользовательских настроек* с помощью меню они используются вместо заводских настроек по умолчанию. Пользовательские параметры по умолчанию остаются действительными до выбора в меню и сохранения других значений.

На панели управления принтера выберите:

 > Параметры >  > Отчеты >  > Страница параметров меню > 

## Печать страницы сетевых параметров

Если принтер подключен к сети, распечатайте страницу сетевых параметров, чтобы проверить подключение к сети. Эта страница дополнительно содержит сведения, которые помогут настроить печать по сети.

**1** На панели управления принтера выберите:

 > Параметры >  > Отчеты >  > Страница сетевых параметров > 

**2** Проверьте первый раздел страницы сетевых параметров и убедитесь в том, что в поле «Состояние» указано значение Подключен.

Если в поле «Состояние» указано значение Не подключен, данная линия локальной сети не работает или неисправен сетевой кабель. Обратитесь за помощью к специалисту по поддержке, а затем распечатайте еще одну страницу настройки сети.

# Загрузка бумаги и специальных материалов для печати

Надежность печати документов зависит от выбора бумаги и специальных материалов для печати, а также от обращения с ними. Подробнее см. [“Предотвращение замятия материалов для печати” на стр. 176](#) или [“Хранение бумаги” на стр. 48](#).

## Задание формата и типа бумаги

1 На панели управления принтера выберите:

 > **Настройки** >  > **Меню «Бумага»** >  > **Меню «Формат и тип бумаги»** > 

2 Нажимайте кнопку со стрелкой вверх или вниз, чтобы выбрать нужный размер лотка или устройства подачи, а затем нажмите кнопку .

3 Нажимайте кнопку со стрелкой вверх или вниз, чтобы выбрать нужный формат бумаги, а затем нажмите кнопку .

4 Нажимайте кнопку со стрелкой вверх или вниз, чтобы выбрать нужный тип лотка или устройства подачи, а затем нажмите кнопку .

5 Нажимайте кнопку со стрелкой вверх или вниз, чтобы выбрать нужный тип бумаги, а затем нажмите кнопку .







## Настройка параметров для бумаги формата Universal

Формат бумаги Universal задается пользователем и позволяет печатать на бумаге, имеющей формат, не представленный в меню принтера.

### Примечания.

- Наименьший поддерживаемый формат Universal 76,2 x 76,2 мм (3 x 3 дюймов) загружается только в многоцелевое устройство подачи.
- Наибольший поддерживаемый формат Universal 215,9 x 359,92 мм (8,5 x 14,17 дюймов) загружается во все устройства для подачи бумаги.

1 На панели управления принтера выберите:

 > **Параметры** >  > **Меню «Бумага»** >  > **Настройка формата Universal** >  > **Единицы измерения** >  > выбрать единицу измерения > 

2 Выберите **Книжная - Ширина** или **Книжная - высота**, а затем нажмите .

- 3 С помощью кнопок со стрелками влево и вправо измените значение параметра и нажмите кнопку .

## Загрузка бумаги в лотки

 **ВНИМАНИЕ – ВОЗМОЖНОСТЬ ТРАВМЫ!** Для уменьшения риска нестабильной работы оборудования загружайте каждый лоток отдельно. Остальные устройства подачи или лотки держите закрытыми.

- 1 Полностью извлеките лоток.

**Примечание:** Не отсоединяйте лотки во время печати задания, а также при отображении на дисплее принтера сообщения **Занят**. Это может привести к замятию бумаги.



- 2 Сожмите, а затем передвиньте направляющую ширины в положение, соответствующее формату загружаемой бумаги.

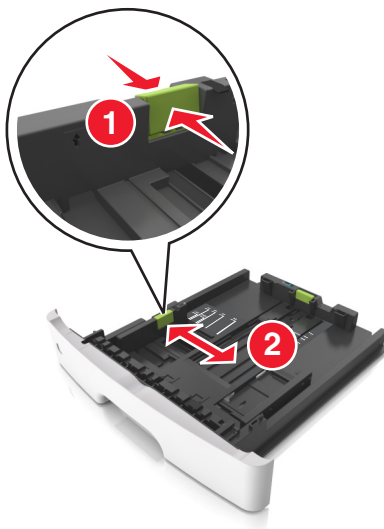

- 3 Сожмите, а затем передвиньте направляющую длины в положение, соответствующее формату загружаемой бумаги.

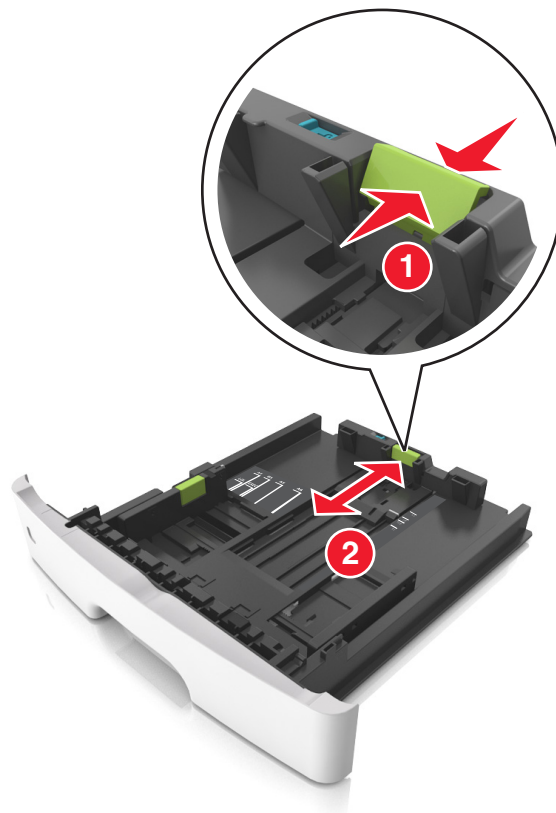

**Примечания.**

- Для некоторых форматов бумаги, таких как letter, legal и A4, сожмите и передвиньте направляющую назад, чтобы бумага уместилась по всей длине.
- При загрузке бумаги формата Legal направляющая длины выходит за пределы основания, подвергая бумагу воздействию пыли. Чтобы защитить бумагу от пыли, отдельно приобретите пылезащитный чехол. Для получения сведений обратитесь в службу поддержки клиентов.
- Если вы загружаете в стандартный лоток бумагу формата A6, сначала сожмите, а потом переместите направляющие длины в середину лотка в положение, соответствующее формату A6.
- Проверьте, чтобы направляющие ширины и длины для бумаги соответствовали индикаторам формата внизу лотка.



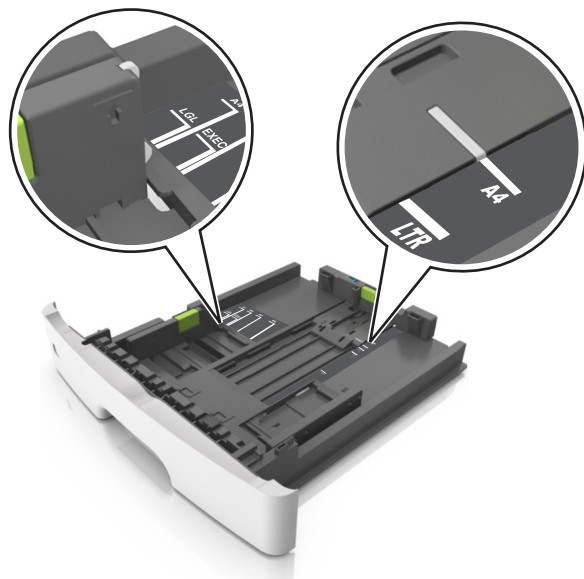

**4** Изогните стопку несколько раз в разные стороны для разделения листов, затем пролистайте ее. Не загружайте бумагу со складками и сгибами. Выровняйте края стопки на плоской поверхности.

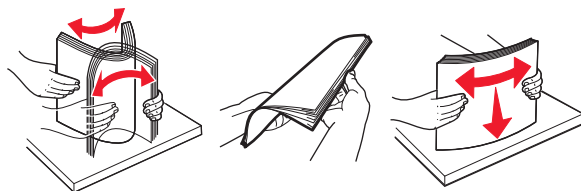

**5** Загрузите стопку бумаги.



**Примечания.**

- Загружайте бумагу из вторсырья или печатные бланки стороной для печати вниз.
- Загружайте бумагу с перфорированными отверстиями вверх страницы отверстиями к передней стороне лотка.

- Положите фирменные бланки лицевой стороной вниз и верхним краем листа к передней стенке лотка. Для выполнения двусторонней печати фирменные бланки следует загружать лицевой стороной вверх, нижним краем к передней части лотка.
- Убедитесь в том, что бумага не превышает максимальной высоты, отмеченной индикатором максимальной загрузки, расположенным на боку направляющей ширины.

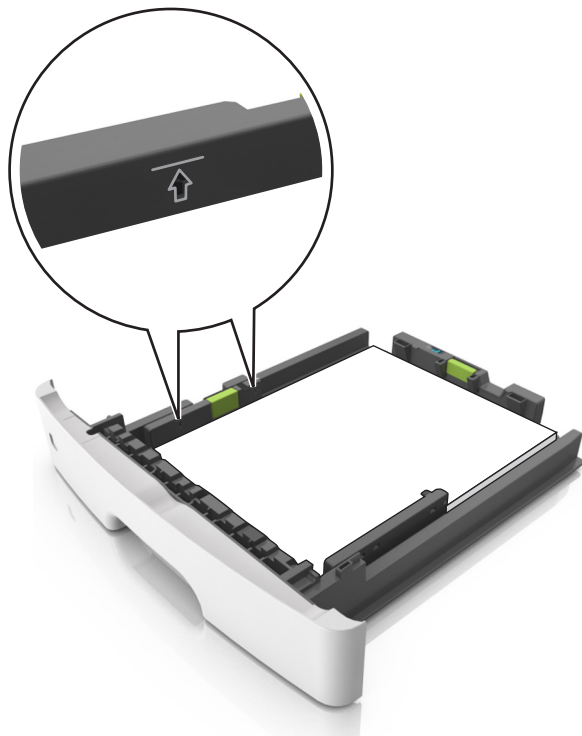

**6** Вставьте лоток.



**7** В меню «Бумага» на панели управления принтера задайте тип и формат бумаги в соответствии с загруженной в лоток бумагой.

**Примечание:** Укажите правильный формат и тип бумаги, чтобы избежать замятий бумаги и неполадок, связанных с качеством печати.

## Загрузка многоцелевого устройства подачи

Многоцелевое устройство подачи используется при печати на бумаге разных форматов и типов или на специальной бумаге, например, на карточках, прозрачных пленках, бумажных этикетках или конвертах. Можно также изменить значения параметров для выполнения отдельных заданий печати на фирменных бланках.

- 1 Откройте многоцелевое устройство подачи.



- a Извлеките раскладную часть многоцелевого устройства подачи.



- 6** Осторожно вытащите раскладную часть таким образом, чтобы полностью выдвинуть и открыть многоцелевое устройство подачи.

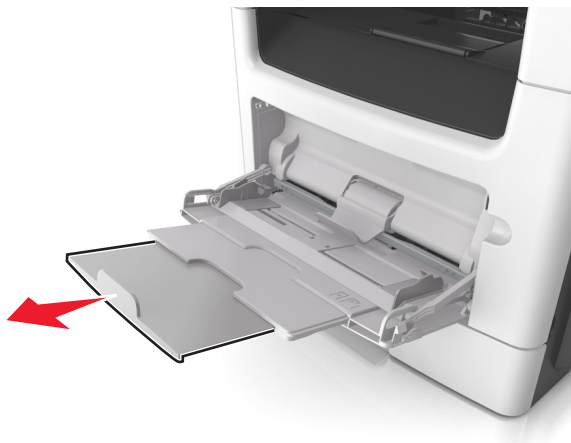

- 2** Прижмите язычок на левой направляющей ширины, а затем переместите направляющие в положение, соответствующее формату загружаемой бумаги.

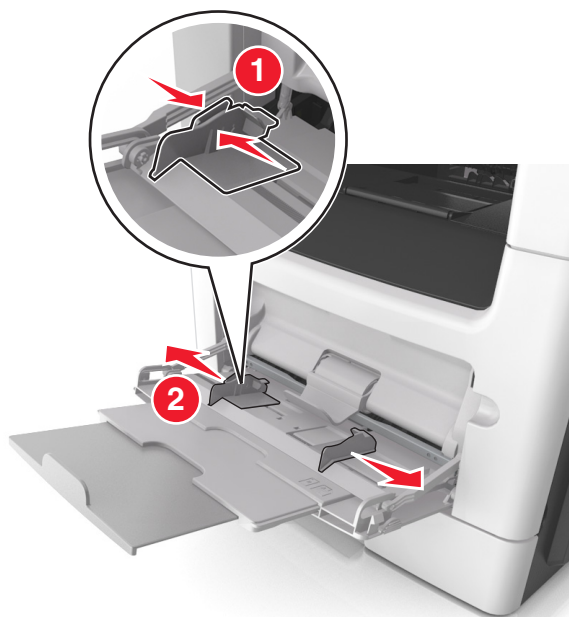

- 3** Подготовьте бумагу или специальный материал для загрузки.

- Изогните стопку бумаги несколько раз в разные стороны для разделения листов, затем пролистайте стопку. Не загружайте бумагу со складками и сгибами. Выровняйте края стопки на плоской поверхности.

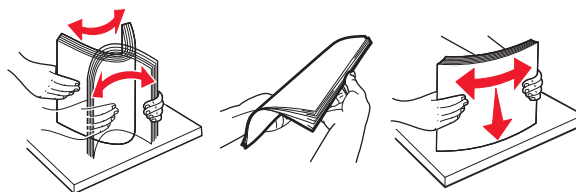

- Удерживайте стопку прозрачных пленок за края. Согните стопку прозрачных пленок, чтобы они не слипались, затем разверните ее веером. Выровняйте края стопки на плоской поверхности.

**Примечание:** Не дотрагивайтесь до рабочей стороны прозрачных пленок. Следите за тем, чтобы не поцарапать пленки.

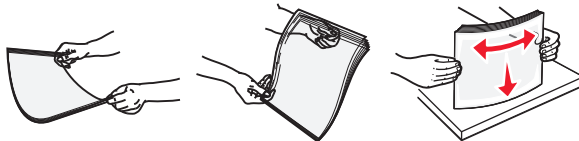

- Изогните стопку конвертов несколько раз в разные стороны для разделения конвертов, затем пролистайте стопку. Выровняйте края стопки на плоской поверхности.



#### 4 Загрузите бумагу или специальный материал для печати.

##### Примечания.

- Не прилагайте усилий при загрузке обычной или специальной бумаги в многоцелевое устройство подачи.
- Убедитесь в том, что толщина обычной или специальной бумаги ниже индикатора максимальной загрузки бумаги, размещенном на направляющих бумаги. Переполнение лотка может вызывать замятия бумаги.



- Бумагу, прозрачные пленки и карточки следует загружать стороной для печати вверх, верхним краем в принтер. Дополнительные сведения о загрузке прозрачных пленок см. на их упаковке.



**Примечание:** При загрузке бумаги формата А6 убедитесь, что раскладная часть многоцелевого устройства подачи слегка упирается в край бумаги, так что несколько последних листов бумаги остаются на своем месте.

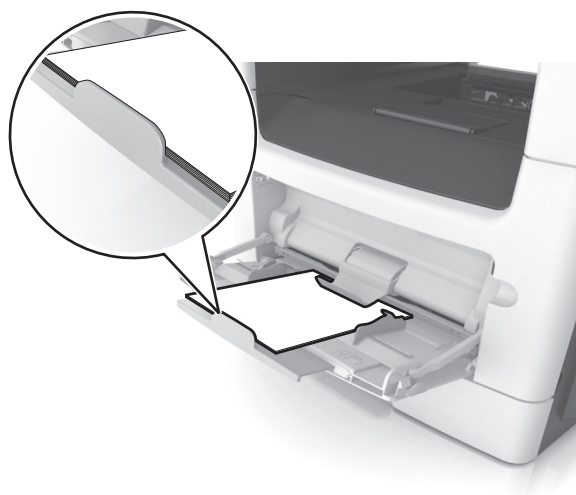

- Фирменные бланки следует загружать лицевой стороной вверх, верхним краем к принтеру. Для выполнения двусторонней печати фирменные бланки следует загружать лицевой стороной вниз, нижним краем к принтеру.



- Загрузите конверты в левую часть устройства подачи клапаном вниз.



**Предупреждение – Риск повреждения!** Не используйте конверты со штампами, зажимами, застёжками, окнами, подкладкой и самоклеющимися деталями. Использование таких конвертов может привести к серьёзному повреждению принтера.

- 5 С панели управления принтера откройте меню «Бумага» и установите формат и тип бумаги в соответствии с бумагой или специальной бумагой, загружаемой в многоцелевое устройство подачи.

## Связывание лотков и исключение лотков из цепочки связи

### Связывание лотков и исключение лотков из цепочки связи

**Примечание:** Эта функция действует только для сетевых принтеров.

- 1 Откройте веб-обозреватель и в поле адреса введите IP-адрес принтера.

**Примечания.**

- В разделе TCP/IP меню «Сеть/порты» проверьте IP-адрес принтера. IP-адрес отображается в виде четырех наборов цифр, разделенных точками, например 123.123.123.123.
- Если используется прокси-сервер, временно отключите его, чтобы обеспечить правильную загрузку веб-страницы.

- 2 Выберите **Параметры > меню «Бумага»**.

- 3 Изменение параметров лотков для указания формата и типа бумаги для данного лотка.

- Для связывания лотков проверьте, чтобы для другого лотка был указан такой же формат и тип бумаги.
- Для отмены связи между лотками проверьте, чтобы для лотков были указаны *разные* форматы и типы бумаги.

- 4 Нажмите кнопку **Отправить**.

**Предупреждение – Риск повреждения!** Загруженная в лоток бумага должны быть такого же типа, как и указанная в настройках принтера. Температура термоблока изменяется в зависимости от указанного типа бумаги. Если параметры не настроены надлежащим образом, при печати могут возникнуть проблемы.

## Создание пользовательского имени для типа бумаги

### Использование Embedded Web Server

1 Откройте веб-браузер и в поле адреса введите IP-адрес принтера.

#### Примечания.

- В разделе TCP/IP меню «Сеть/Порты» проверьте IP-адрес принтера. IP-адрес отображается в виде четырех наборов цифр, разделенных точками, например 123.123.123.123.
- Если используется прокси-сервер, временно отключите его, чтобы обеспечить правильную загрузку веб-страницы.

2 Выберите **Параметры > Меню «Бумага» > Пользовательские имена**.

3 Выберите пользовательское имя, затем введите новое имя пользовательского типа бумаги.

4 Нажмите кнопку **Отправить**.

5 Нажмите **Пользовательский тип**, затем убедитесь, что новое имя пользовательского типа бумаги заменило пользовательское имя.

### Использование панели управления принтера

1 На панели управления принтера выберите:

 > **Параметры** >  > **Меню "Бумага"** >  > **Пользовательские имена**

2 Выберите пользовательское имя, затем введите новое имя пользовательского типа бумаги.

3 Нажмите .

4 Нажмите **Пользовательский тип**, затем убедитесь, что новое имя пользовательского типа бумаги заменило пользовательское имя.

## Назначение пользовательского типа бумаги

### Использование Embedded Web Server

1 Откройте веб-браузер и в поле адреса введите IP-адрес принтера.

#### Примечания.

- В разделе TCP/IP меню «Сеть/Порты» проверьте IP-адрес принтера. IP-адрес отображается в виде четырех наборов цифр, разделенных точками, например 123.123.123.123.
- Если используется прокси-сервер, временно отключите его, чтобы обеспечить правильную загрузку веб-страницы.

2 Выберите **Параметры > меню «Бумага» > Пользовательские типы**.



3 Выберите имя пользовательского типа бумаги, затем выберите тип бумаги.

**Примечание:** По умолчанию для всех названий заданных пользователем пользовательских типов бумаги задано "Бумага".

4 Нажмите кнопку **Отправить**.

### Использование панели управления принтера

1 На панели управления принтера выберите:

 > **Параметры** >  > **Меню "Бумага"** >  > **Пользовательские типы**

2 Выберите имя пользовательского типа бумаги, затем выберите тип бумаги.

**Примечание:** По умолчанию для всех названий заданных пользователем пользовательских типов бумаги задано "Бумага".

3 Нажмите .

# Инструкции по работе с бумагой и специальными материалами для печати

## Примечания.

- Убедитесь, что формат и тип бумаги правильно указаны на компьютере или панели управления.
- Перед загрузкой аккуратно согните специальную бумагу и выровняйте края.
- Принтер может печатать на пониженной скорости в целях предотвращения повреждения термоблока.
- О печати на карточках и этикетках см. *Руководство по печати на карточках и этикетках* см. на веб-сайте <http://support.lexmark.com>.

## Использование специальной бумаги

### Советы по использованию фирменных бланков

- Используйте фирменные бланки, предназначенные специально для лазерных принтеров.
- Перед закупкой больших партий фирменных бланков обязательно выполните пробную печать.
- Во избежание слипания бланков изогните и выпрямите стопку перед загрузкой.
- При загрузке фирменных бланков для печати важно правильно выбрать ориентацию страниц. Дополнительные сведения о загрузке фирменных бланков см. в разделе
  - [“Загрузка бумаги в лотки” на стр. 31](#)
  - [“Загрузка многоцелевого устройства подачи” на стр. 35](#)

### Советы по печати на прозрачных пленках

- Перед закупкой больших партий прозрачных пленок обязательно выполните пробную печать на этих прозрачных пленках.
- Подача прозрачных пленок может выполняться из стандартного лотка или многоцелевого устройства подачи.
- Печатайте на прозрачных пленках, специально предназначенных для лазерных принтеров. Прозрачные пленки должны выдерживать нагревание до температуры 185°C (365°F) без оплавления, обесцвечивания, деформации и выделения вредных веществ.

**Примечание:** Если в меню «Бумага» для плотности прозрачной пленки установлена значение «Плотная», а для ее фактуры установлено значение «Шероховатая», то на прозрачных пленках можно печатать при температуре до 195° C (383° F).

- Во избежание ухудшения качества печати не оставляйте следы от пальцев на прозрачных пленках.
- Во избежание слипания прозрачных пленок изогните и выпрямите стопку перед загрузкой.

## Советы по использованию конвертов

Перед закупкой больших партий конвертов обязательно выполните пробную печать на этих конвертах.

- Печатайте на конвертах, специально предназначенных для лазерных принтеров. Уточните у изготовителя или поставщика, выдерживают ли конверты нагревание до температуры 230 °C (446 °F) без запечатывания, чрезмерного скручивания, образования складок и выделения вредных веществ.
- Для обеспечения наилучшей производительности используйте конверты, изготовленные из бумаги плотностью 90г/м<sup>2</sup> (24 фунта) или бумаги с содержанием хлопка 25%. Плотность конвертов со 100-процентным содержанием хлопка не должна превышать 75 г/м<sup>2</sup> (20 фунтов, для документов).
- Используйте только новые конверты из пакетов без повреждений.
- Для получения оптимальных результатов и снижения вероятности замятия бумаги не используйте следующие конверты:
  - чрезмерно скрученные или изогнутые;
  - слипшиеся или поврежденные;
  - с окнами, отверстиями, перфорацией, вырезами или тиснением;
  - с металлическими скрепками, проволочными стяжками или планками на сгибах;
  - с застежками и зажимами;
  - с наклеенными марками;
  - с выступающей клейкой полосой (при закрытом клапане);
  - с закругленными углами;
  - с грубой, волнистой или накладной отделкой.
- Установите направляющие ширины бумаги в соответствии с шириной конвертов.

**Примечание:** При высокой влажности (более 60 %) высокая температура печати может привести к образованию складок или запечатыванию конвертов.

## Советы по использованию этикеток

Перед закупкой больших партий этикеток обязательно выполните пробную печать на этих этикетках.

**Примечание:** Следует использовать только бумажные этикетки. Печать на виниловых этикетках, этикетках для фармацевтических препаратов и двусторонних этикетках не поддерживается.

Подробнее о печати на этикетках, их характеристиках и свойствах см. в разделе *Руководство по печати на карточках и этикетках* на веб-сайте <http://support.lexmark.com>.

При печати на этикетках соблюдайте следующие требования.

- Печатайте на этикетках, специально предназначенных для лазерных принтеров. Уточните у изготовителя или поставщика следующее.
  - Выдерживают ли этикетки температуру 240 °C (464 °F) без запечатывания, чрезмерного скручивания, образования складок и выделения вредных веществ.
  - Выдерживают ли клейкое вещество, сторона для печати и верхний слой давление до 172 кПа (25 фунтов на кв. дюйм) без расслоения, расплывания по краям или выделения опасных газов.
- Не печатайте на этикетках со скользкой подложкой.

- Используйте новые листы с наклейками. При использовании нецелых листов возможно отслаивание этикеток в процессе печати и образование замятий. Кроме того, неполные листы загрязняют принтер и картридж клеем, что является основанием для аннулирования гарантии на принтер и картридж с тонером.
- Не печатайте на этикетках с выступающим клеящим покрытием.
- Не печатайте на расстоянии менее 1 мм (0,04 дюйма) от края этикетки и зоны перфорации, а также между линиями отреза этикеток.
- Убедитесь, что клейкая подложка не достигает края листа. Рекомендуемая ширина промежутка между клеящим слоем и краями листа составляет не менее 1 мм (0,04 дюйма). Клей загрязняет механизм принтера, что является основанием для аннулирования гарантии.
- Если это невозможно, удалите полосу шириной 2 мм (0,08 дюйма) на передней и приводной кромке бумаги и используйте клей, который не течет.
- Рекомендуется книжная ориентация страниц, особенно при печати штрих-кодов.

## Советы по использованию карточек

Карточки - это плотный однослойный материал для печати. Он обладает целым набором свойств (например, содержание влаги, толщина и текстура), которые существенно влияют на качество печати.

- В меню "Бумага" на панели управления принтера задайте формат, тип, фактуру и плотность бумаги в соответствии с загруженными в лоток карточками.
- Обязательно проконтролируйте печать на образцах карточек, прежде чем закупать большие партии.
- В параметрах лотка укажите фактуру и плотность бумаги, которые соответствуют загруженной в лоток бумаге.
- Типографическая печать, перфорация и складки могут существенно ухудшить качество печати, вызвать неполадки при подаче и замятие бумаги.
- Перед загрузкой карточек в лоток изогните их вперед и назад для разделения. Выровняйте края стопки на плоской поверхности.

## Инструкции по использованию бумаги

Выбор подходящей бумаги или другого материала для печати снижает вероятность неполадок при печати. Для обеспечения оптимального качества печати перед закупкой больших партий материалов для печати рекомендуется выполнить пробную печать на одном листе предлагаемой бумаги или другого материала для печати.

## Характеристики бумаги

В этом разделе представлены характеристики бумаги, влияющие на качество и надежность печати. Приобретая новые партии бумаги, принимайте во внимание следующие характеристики.

## Плотность

С помощью лотков принтера возможна автоматическая подача бумаги с продольным расположением волокон плотностью до 120-г/м<sup>2</sup> (32-фт.). С многоцелевого устройства подачи возможна автоматическая подача бумаги с продольным расположением волокон плотностью до 163-г/м<sup>2</sup> (43-фт.). Бумага плотностью менее 60 г/м<sup>2</sup> (16 фунтов) может быть недостаточно жесткой для правильной подачи, и из-за этого могут возникать замятия. Для наилучшей производительности используйте бумагу с продольным расположением волокон плотностью 75-г/м<sup>2</sup> (20 фунтов). Бумага формата меньше, чем 182 x 257 мм (7,2 x 10,1 дюймов), должна иметь плотность 90 г/м<sup>2</sup> (24 фунта) или более.

**Примечание:** Для двусторонней печати принтер поддерживает только бумагу для документов плотностью 60 – 90 г/м<sup>2</sup> (16 – 24 фунта).

## Скручивание

Под скручиванием понимается подверженность материала для печати скручиванию по краям. Чрезмерное скручивание может приводить к неполадкам при подаче бумаги. Материал может скручиваться при прохождении через принтер в результате воздействия высоких температур. Вероятность скручивания перед печатью и неполадок при подаче возрастает при хранении бумаги без упаковки в условиях повышенной и пониженной температуры, а также повышенной и пониженной влажности (в том числе в лотке для бумаги).

## Гладкость

Степень гладкости бумаги напрямую влияет на качество печати. Если бумага слишком грубая, тонер может не закрепляться на ней. Если бумага слишком гладкая, возможны проблемы с подачей бумаги или качество печати. Используйте бумагу с гладкостью в диапазоне от 100 до 300 пунктов по Шеффилду; оптимальное качество печати обеспечивается при гладкости от 150 до 250 пунктов.

## Содержание влаги

Содержание влаги в бумаге влияет как на качество печати, так и на возможность ее правильной подачи в принтер. Не извлекайте бумагу из первоначальной упаковки до начала использования. Упаковка препятствует проникновению в бумагу влаги, снижающему ее качество.

Храните бумагу в течение 24-48 часов в первоначальной упаковке в условиях, идентичных условиям помещения, в котором установлен принтер. Если условия хранения или транспортировки бумаги значительно отличаются от условий, в которых работает принтер, следует увеличить этот срок на несколько суток. Для слишком плотной бумаги может потребоваться более длительный период подготовки.

## Направление волокон

Одной из характеристик бумаги является ориентация бумажных волокон на листе. Бумага может быть с *продольным расположением волокон* или *поперечным расположением волокон*.

Если плотность составляет 60-90 г/м<sup>2</sup> (16-24 фунтов), рекомендуется использовать бумагу с продольным расположением волокон.

## Содержание волокон

Бумага высшего качества для ксерокопирования изготавливается из 100% древесной целлюлозы. Такой состав обеспечивает высокую устойчивость бумаги, что способствует снижению частоты неполадок при подаче и повышению качества печати. Бумага, содержащая волокна другого вида (например, хлопковые), может иметь характеристики, затрудняющие работу с бумагой.

## Выбор бумаги

Использование надлежащей бумаги позволяет избежать замятий и обеспечить бесперебойную работу принтера.

Во избежание замятий бумаги и низкого качества печати:

- *Всегда* используйте новую неповрежденную бумагу.
- Перед загрузкой бумаги необходимо выяснить, какая сторона листов предназначена для печати. Эта информация обычно указывается на упаковке бумаги.
- *Не используйте* материалы, разрезанные или обрезанные вручную.
- *Не загружайте* в один лоток одновременно материалы различных форматов, плотности или типов – это вызывает замятие.
- *Не используйте* бумагу с покрытием, если она не предназначена для электрофотографической печати.

## Выбор готовых формуляров и бланков

При выборе формуляров и фирменных бланков руководствуйтесь следующими рекомендациями:

- При плотности бумаги от 60 до 90 г/м<sup>2</sup> (от 16 до 24 фунтов) используйте бумагу с продольным расположением волокон.
- Используйте только бланки, изготовленные способом офсетной печати с литографических или гравированных клише.
- Не используйте бумагу с шероховатой или тисненой поверхностью.

Используйте бланки, отпечатанные термостойкими красками и предназначенные для копировальных аппаратов. Краски должны выдерживать нагрев до температуры 230°C без оплавления или выделения вредных веществ. Следует использовать краски, которые не взаимодействуют со смолой, содержащейся в тонере. Краски, закрепляемые окислением, и краски на масляной основе удовлетворяют этим требованиям, латексные краски могут не удовлетворять им. С вопросами и затруднениями обращайтесь к поставщику бумаги.

Предварительно отпечатанная бумага (например, фирменные бланки) должна выдерживать нагрев до температуры 230°C без оплавления или выделения вредных веществ.

## Использование бумаги, изготовленной из вторсырья, и другой офисной бумаги

Поскольку компания Lexmark заботится о защите окружающей среды, она поддерживает использование офисной бумаги, изготовленной из вторсырья специально для лазерных (электрофотографических) принтеров.

Несмотря на то, что можно одинаково успешно использовать все виды бумаги, изготовленной из вторсырья, компания Lexmark постоянно проводит тестирование бумаги, представляющей собой бумагу меньшего формата, изготовленную из вторсырья, для копировальных аппаратов, которая предлагается на мировом рынке. Данное научное тестирование проводится строго и дисциплинированно. Учитываются многие факторы как отдельно, так и вместе взятые, включая следующие:

- Количество переработанных бытовых отходов (компания Lexmark производит тестирование материалов с содержанием переработанных бытовых отходов до 100%).
- Заданные условия по температуре и влажности (тестовые камеры имитируют климат по всему миру).
- Влажосодержание (в канцелярской бумаге должно быть низкое содержание влаги: 4–5%.)
- Изгибостойкость и надлежащая жесткость обеспечивают оптимальную подачу через принтер.
- Толщина (влияет на количество листов, которое можно загружать в лоток)
- Шероховатость поверхности (измеряется в единицах по шкале Шеффилда, влияет на четкость печати, а также на качество термозакрепления тонера на бумаге)
- Поверхностное трение (определяет, насколько легко отделяются листы друг от друга)
- Расположение и форма волокон (влияет на скручивание, что также влияет на механику поведения бумаги при прохождении ее через принтер)
- Яркость и текстура (внешний вид и восприятие)

Бумага, изготовленная из вторсырья, стала еще лучше; однако содержание переработанных отходов в бумаге влияет на степень контроля над наличием посторонних частиц. Несмотря на то, что бумага, изготовленная из вторсырья, позволяет выполнять печать с минимальным ущербом для окружающей среды, она все же не идеальная. При производстве энергии, которая необходима для удаления чернил и добавок, таких как красители и “клей”, в большинстве случаев выделяется больше парниковых газов, чем при обычном производстве бумаги. Однако переработка бумаги позволяет лучше распоряжаться ресурсами в целом.

Корпорация Lexmark проявляет заинтересованность к ответственному использованию бумаги в целом на основе оценки жизненного цикла своих продуктов. Чтобы лучше понять, какое воздействие оказывают принтеры на окружающую среду, компания провела несколько оценок жизненного цикла и выяснила, что бумага является главным источником (до 80%) выброса углекислого газа на всем протяжении жизненного цикла устройства (от его разработки до окончания срока службы). Это обусловлено тем, что процесс изготовления бумаги является очень энергозатратным.

Таким образом, компания Lexmark старается научить пользователей и партнеров сократить влияние бумаги. Один из способов сокращения подобного влияния заключается в использовании бумаги, изготовленной из вторсырья. Другой способ подразумевает сокращение излишнего и ненужного потребления бумаги. Компания Lexmark обладает всеми возможностями, чтобы сократить отходы, возникающие в процессе печати и копирования. Кроме того, компания рекомендует покупать бумагу у тех поставщиков, которые демонстрируют свое ответственное отношение к охране лесов.

Компания Lexmark не дает рекомендаций конкретных поставщиков, однако ведет список продуктов заменителей. Однако следующие рекомендации по выбору бумаги помогут уменьшить воздействие печати на экологию:

- 1 Сведите к минимуму потребление бумаги.
- 2 Обращайте внимание на происхождение древесного волокна. Приобретайте бумагу у поставщиков, обладающих сертификацией Совета по разумному использованию лесных ресурсов (FSC) или по программе по поддержке сертификации лесов (PEFC). Данные сертификации гарантируют, что изготовитель бумаги использует древесную массу от лесозаготовительных компаний, демонстрирующих ответственное экологическое и социальное отношение к лесам.
- 3 Выбирайте бумагу, которая лучше всего подходит для печати: обычная сертифицированная бумага плотностью 75 или 80 г/м<sup>2</sup>, бумага меньшей плотности или бумага, изготовленная из вторсырья.

## Примеры неподходящей бумаги

Результаты тестирования показали, что использование бумаги следующих типов на лазерных принтерах сопряжено с риском:

- Химически обработанная бумага, используемая для создания копий и не содержащая углерода, также называется *безуглеродной бумагой*
- Типографские бланки, содержащие вещества, которые могут загрязнить принтер
- Типографские бланки, которые могут быть испорчены при нагреве в термоблоке принтера
- Печатные бланки, требующие приводки (точного расположения печатного изображения на странице) толщиной более ±2,3 мм (±0,9 дюймов), например формы для оптического распознавания символов. В некоторых случаях для успешной печати таких бланков можно настроить функцию совмещения в программном приложении.
- Бумага с покрытием (бумага для машинописных работ со стираемым покрытием), синтетическая бумага, термобумага
- бумага с грубыми краями, с грубой поверхностью или с высоким тиснением, а также скрученная бумага;
- Бумага, изготовленная из вторсырья, которая не соответствует стандарту EN12281:2002 (европейского тестирования)
- Бумага плотностью менее 60 г/м<sup>2</sup> (16 фунтов)
- Несколько печатных бланков или документов

Дополнительную информацию о Lexmark можно найти на веб-сайте [www.lexmark.com](http://www.lexmark.com). Общие сведения, связанные с ответственным отношением к окружающей среде, можно найти, перейдя по ссылке **Забота об экологии**.

## Хранение бумаги

Во избежание замятий и неравномерного качества печати придерживайтесь приведенных ниже рекомендаций по хранению бумаги.

- Для обеспечения оптимального качества печати бумагу следует хранить при температуре около 21 С° (70°F) и относительной влажности 40%. Большинство производителей этикеток рекомендуют печатать при температуре от 18 до 24 С° (65 - 75 F°) и относительной влажности от 40 до 60%.
- Храните бумагу в картонных коробках на стеллажах или полках, но не на полу.
- Отдельные стопки храните на горизонтальной поверхности.



- Не кладите на стопки бумаги посторонние предметы.
- Доставляйте бумагу из картонных коробок или заводских упаковок непосредственно перед загрузкой в принтер. Картонные коробки и заводские упаковки помогают сохранить бумагу чистой, сухой и гладкой.

## Поддерживаемые форматы, типы и плотность бумаги

### Поддерживаемые форматы бумаги

Формат и размеры бумаги	Стандартный лоток на 250 листов	Дополнительный лоток на 250 или 550 листов	Многоцелевое устройство подачи	УАПД	Стекло экспонирования сканера	Двусторонняя печать
<b>Визитная карточка</b>	X	X	X	X	✓	X
<b>3 x 5 "</b>	X	X	✓ <sup>1</sup>	X	✓	X
<b>4 x 6 "</b>	X	X	✓ <sup>1</sup>	X	✓	X
<b>A4</b> 210 x 297 мм (8,27 x 11,7 ")	✓	✓	✓	✓	✓	✓
<b>A5</b> 148 x 210 мм (5,83 x 8,27 ")	✓	✓	✓	✓	✓	X
<b>A6</b> 105 x 148 мм (4,13 x 5,83 ")	✓	X	✓	✓	✓	X
<b>JIS B5</b> 182 x 257 мм (7,17 x 10,1 ")	✓	✓	✓	✓	✓	X
<b>Letter (по умолчанию)</b> 215,9 x 279,4 мм (8,5 x 11 ")	✓	✓	✓	✓	✓	✓
<b>Legal</b> 215,9 x 355,6 мм (8,5 x 14 ")	✓	✓	✓	✓	X	✓

<sup>1</sup> Бумага может использоваться только, если для формата бумаги задано значение Universal.

<sup>2</sup> Бумага может использоваться для двусторонней (дуплексной) печати только при ширине менее 210 мм (8,27 ") и длине менее 279,4 мм (11 "). Наименьший поддерживаемый формат Universal может использоваться только с многоцелевым устройством подачи.

<sup>3</sup> Бумага может использоваться только при ширине менее 215,9 мм (8,5 ") и длине менее 296,9 мм (11,7 ").

<sup>4</sup> Бумага может использоваться только при длине менее 296,9 мм (11,7 ").

Формат и размеры бумаги	Стандартный лоток на 250 листов	Дополнительный лоток на 250 или 550 листов	Многоцелевое устройство подачи	УАПД	Стекло экспонирования сканера	Двусторонняя печать
<b>Executive</b> 184,2 x 266,7 мм (7,25 x 10,5 ")	✓	✓	✓	✓	✓	✗
<b>Oficio (Мексика)</b> 215,9 x 340,4 мм (8,5 x 13,4 ")	✓	✓	✓	✓	✗	✓
<b>Folio</b> 215,9 x 330,2 мм (8,5 x 13 ")	✓	✓	✓	✓	✗	✓
<b>Statement</b> 139,7 x 215,9 мм (5,5 x 8,5 ")	✓	✓	✓	✓	✓	✗
<b>Universal<sup>2</sup></b> 76,2 x 127 мм (3 x 5 ") – 215,9 x 359,92 мм (8,5 x 14,17 ")	✓	✓	✓	✓	✓ <sup>3</sup>	✓
<b>Конверт (Monarch) 7 3/4</b> 98,4 x 190,5 мм (3,875 x 7,5 ")	✗	✗	✓	✗	✓	✗
<b>Конверт 9</b> 98,4 x 226,1 мм (3,875 x 8,9 ")	✗	✗	✓	✗	✓	✗
<b>10 Конверт</b> 104,8 x 241,3 мм (4,12 x 9,5 ")	✗	✗	✓	✗	✓	✗
<b>Конверт DL</b> 110 x 220 мм (4,33 x 8,66 ")	✗	✗	✓	✗	✓	✗
<b>Конверт C5</b> 162 x 229 мм (6,38 x 9,01 ")	✗	✗	✓	✗	✓	✗
<b>Конверт B5</b> 176 x 250 мм (6,93 x 9,84 ")	✗	✗	✓	✗	✓	✗

<sup>1</sup> Бумага может использоваться только, если для формата бумаги задано значение Universal.

<sup>2</sup> Бумага может использоваться для двусторонней (дуплексной) печати только при ширине менее 210 мм (8,27 ") и длине менее 279,4 мм (11 "). Наименьший поддерживаемый формат Universal может использоваться только с многоцелевым устройством подачи.

<sup>3</sup> Бумага может использоваться только при ширине менее 215,9 мм (8,5 ") и длине менее 296,9 мм (11,7 ").

<sup>4</sup> Бумага может использоваться только при длине менее 296,9 мм (11,7 ").

Формат и размеры бумаги	Стандартный лоток на 250 листов	Дополнительный лоток на 250 или 550 листов	Многоцелевое устройство подачи	УАПД	Стекло экспонирования сканера	Двусторонняя печать
<b>Другой конверт</b> от 85,7 x 165 мм до 215,9 x 355,6 мм (3,375 x 6,50 " до 8,5 x 14 ")	X	X	✓	X	✓ <sup>4</sup>	X

<sup>1</sup> Бумага может использоваться только, если для формата бумаги задано значение Universal.

<sup>2</sup> Бумага может использоваться для двусторонней (дуплексной) печати только при ширине менее 210 мм (8,27 ") и длине менее 279,4 мм (11 "). Наименьший поддерживаемый формат Universal может использоваться только с многоцелевым устройством подачи.

<sup>3</sup> Бумага может использоваться только при ширине менее 215,9 мм (8,5 ") и длине менее 296,9 мм (11,7 ").

<sup>4</sup> Бумага может использоваться только при длине менее 296,9 мм (11,7 ").

## Поддерживаемые типы и плотность бумаги

Стандартный лоток поддерживает бумагу плотностью 60–90-г/м<sup>2</sup> (16–24-фунта). Дополнительный лоток поддерживает бумагу плотностью 60–120 г/м<sup>2</sup> (16–32 фунта). Многоцелевое устройство подачи поддерживает бумагу плотностью 60-163-г/м<sup>2</sup> (16-43-фунтов).

Тип бумаги	лоток на 250 или 550 листов	Многоцелевое устройство подачи	Режим двусторонней печати	УАП	Стекло сканера
Обычная бумага	✓	✓	✓	✓	✓
Карточки	X	✓	X	✓	✓
Прозрачные пленки	✓	✓	X	✓	✓
Переработанный	✓	✓	✓	✓	✓
бумажные этикетки <sup>1</sup>	✓	✓	X	✓	✓
Фирменные бланки	✓	✓	✓	✓	✓
Конверт <sup>2</sup>	X	✓	X	X	✓
Грубый конверт	X	✓	X	X	✓
Бланки	✓	✓	✓	✓	✓
Печатный бланк	✓	✓	✓	✓	✓
Цветная бумага	✓	✓	✓	✓	✓

<sup>1</sup> Печать на односторонних бумажных этикетках, предназначенных для лазерных принтеров, возможна только в редких случаях. Мы рекомендуем распечатывать не более 20 бумажных этикеток в месяц. Печать на виниловых этикетках, этикетках для фармацевтических препаратов и двусторонних этикетках не поддерживается.

<sup>2</sup> Следует использовать только ровные плоские конверты. Это можно проверить, положив конверт на стол лицевой стороной вниз.

Тип бумаги	лоток на 250 или 550 листов	Многоцелевое устройство подачи	Режим двусторонней печати	УАП	Стекло сканера
Тонкая бумага	✓	✓	✓	✓	✓
Плотная бумага	✓	✓	✓	✓	✓
Шероховатая/ Хлопковая бумага	✓	✓	х	✓	✓
Пользовательский тип [x]	✓	✓	✓	✓	✓

<sup>1</sup> Печать на односторонних бумажных этикетках, предназначенных для лазерных принтеров, возможна только в редких случаях. Мы рекомендуем распечатывать не более 20 бумажных этикеток в месяц. Печать на виниловых этикетках, этикетках для фармацевтических препаратов и двусторонних этикетках не поддерживается.

<sup>2</sup> Следует использовать только ровные плоские конверты. Это можно проверить, положив конверт на стол лицевой стороной вниз.

# Печать

## Печать документа

### Печать с компьютера

**Примечание:** Для этикеток, открыток и конвертов перед отправкой задания печати следует установить формат и тип бумаги на принтере.

- 1 Из окна документа, предназначенного для печати, откройте диалоговое окно "Печать".
- 2 При необходимости настройте параметры.
- 3 Отправьте задание на печать.

### Настройка плотности тонера

#### Использование Embedded Web Server

- 1 Откройте веб-обозреватель и в поле адреса принтера введите IP-адрес.

**Примечания.**

- В разделе TCP/IP меню «Сеть/Порты» проверьте IP-адрес принтера. IP-адрес отображается в виде четырех наборов цифр, разделенных точками, например 123.123.123.123.
- Если используется прокси-сервер, временно отключите его, чтобы обеспечить правильную загрузку веб-страницы.

- 2 Нажмите **Настройки** > **Настройки печати** > **Меню «Качество»** > **Плотность тонера**.
- 3 Настройте плотность тонера, затем выберите **Отправить**.

#### Использование панели управления принтера

- 1 На панели управления принтера выберите:

 > **Настройки** >  > **Настройки** >  > **Настройки печати** >  > **Меню «Качество»** >   
> **Плотность тонера**

- 2 Настройте плотность тонера и нажмите .

## Печать с мобильного устройства

**Примечание:** Убедитесь, что принтер и мобильное устройство подключены к одной и той же беспроводной сети. Подробнее о настройке параметров беспроводной связи для мобильного устройства см. документацию, прилагаемую к мобильному устройству.

### Печать с мобильного устройства с помощью службы печати Moria

Служба печати Moria® – это решение мобильной печати для мобильных устройств с ОС Android версии 4.4 или выше. С ее помощью можно выполнять печать на любом принтере с поддержкой Moria.

**Примечание:** Перед печатью следует проверить, что служба печати Moria включена.

- 1 Находясь на начальном экране мобильного устройства откройте совместимое приложение.
- 2 Коснитесь **Печать**, затем выберите принтер.
- 3 Отправьте задание на печать.

### Печать с мобильного устройства с помощью службы Виртуальный принтер Google

Google Cloud Print™ (Виртуальный принтер Google) – это служба мобильной печати, с помощью которой можно выполнять печать с мобильных устройств (из совместимых приложений) на любом принтере с поддержкой службы Виртуальный принтер Google.

- 1 Находясь на начальном экране мобильного устройства откройте совместимое приложение.
- 2 Коснитесь **Печать**, затем выберите принтер.
- 3 Отправьте задание на печать.

### Печать с мобильного устройства с помощью AirPrint

AirPrint – это решение мобильной печати, которое позволяет выполнять печать непосредственно с устройства с Apple на любом принтере с поддержкой AirPrint.

**Примечания.**

- Это приложение совместимо только с некоторыми устройствами Apple.
  - Это приложение имеется только в некоторых моделях принтеров.
- 1 Находясь на начальном экране мобильного устройства откройте совместимое приложение.
  - 2 Выберите файл для печати, затем коснитесь значка совместного использования.
  - 3 Коснитесь **Печать**, затем выберите принтер.
  - 4 Распечатайте документ.

## Печать с мобильного устройства через сервис печати с мобильных устройств Lexmark

Lexmark™ Сервис печати с мобильных устройств позволяет отправлять документы и изображения напрямую на совместимый принтер Lexmark.

- 1 Откройте документ, затем отправьте документ (или используйте функцию «Поделиться») на сервис мобильной печати Lexmark.



**Примечание:** В некоторых приложениях сторонних разработчиков может не быть функции «Отправить» или «Поделиться». Для получения дополнительных сведений см. документацию, прилагаемую к приложению.

- 2 Выберите принтер.
- 3 Распечатайте документ.

## Печать конфиденциальных и других отложенных заданий

### Хранение заданий печати в принтере

- 1 На панели управления принтера выберите:

 > Параметры >  > Безопасность >  > Конфиденциальная печать > выберите тип задания печати

Тип задания печати	Описание
Максимальное число неверных попыток ввода PIN-кода	Ограничение количества попыток ввода неверного PIN-кода. <b>Примечание:</b> По достижении предельного значения выполняется удаление заданий печати для данного сочетания имени пользователя и PIN-кода.
Истечение срока действия конфиденциального задания	Позволяет задерживать задания печати на компьютере до ввода PIN-кода на панели управления принтера. <b>Примечание:</b> PIN-код задается на компьютере. PIN-код должен состоять из четырех цифр 0–9.
Срок действия повтор. задания	Позволяет повторять и сохранять задания печати в памяти принтера для повторной печати.

#### Примечания.

- Если для обработки на принтере других отложенных заданий требуется дополнительная память, то конфиденциальные задания, а также задания на печать с проверкой, резервированием или повтором могут быть удалены.
- Можно настроить принтер на хранение заданий печати в памяти принтера до запуска задания печати с панели управления принтера.
- Все задания на печать, которые могут быть инициированы пользователем на принтере, называются *отложенными заданиями*.

Тип задания печати	Описание
Проверьте срок действия задания	Позволяет распечатать одну копию задания печати, с задержкой принтером печати остальных копий. Это позволяет проверить качество первой копии. Задание печати автоматически удаляется из памяти принтера после печати всех копий.
Резерв. срок дейст. задания	Позволяет сохранить задание на печать и распечатать его позже. Задания печати хранятся до удаления из меню «Отложенные задания».
<p><b>Примечания.</b></p> <ul style="list-style-type: none"> <li>• Если для обработки на принтере других отложенных заданий требуется дополнительная память, то конфиденциальные задания, а также задания на печать с проверкой, резервированием или повтором могут быть удалены.</li> <li>• Можно настроить принтер на хранение заданий печати в памяти принтера до запуска задания печати с панели управления принтера.</li> <li>• Все задания на печать, которые могут быть инициированы пользователем на принтере, называются <i>отложенными заданиями</i>.</li> </ul>	

2 Нажмите кнопку .

## Печать отложенных заданий

- 1 Из окна документа, предназначенного для печати, откройте диалоговое окно "Печать".
- 2 Выберите принтер и выполните одно из следующего:
  - Пользователям Windows следует открыть **Свойства** или **Параметры** и выбрать **Отложенная печать**.
  - Пользователям Macintosh следует выбрать **Отложенная печать**.
- 3 Выберите тип задания печати.
- 4 Если необходимо, присвойте имя пользователя.
- 5 Отправьте задание на печать.
- 6 На начальном экране принтера выберите **Отложенные задания**.
- 7 Отправьте задание на печать.

## Изменение параметров конфиденциальной печати

**Примечание:** Эта функция доступна только для сетевых принтеров и для принтеров, подключенных к серверам печати.

- 1 Откройте веб-браузер и в поле адреса введите IP-адрес принтера.

### Примечания.

- В разделе TCP/IP меню «Сеть/порты» проверьте IP-адрес принтера. IP-адрес отображается в виде четырех наборов цифр, разделенных точками, например 123.123.123.123.
- Если используется прокси-сервер, временно отключите его, чтобы обеспечить правильную загрузку веб-страницы.

- 2 Выберите вкладку **Параметры**, затем > **Безопасность** > **Задать конфиденциальную печать**.



### 3 Изменение настроек

- Задайте максимальное количество попыток ввода PIN-кода. В случае превышения пользователем заданного числа попыток ввода PIN-кода все задания этого пользователя удаляются.
- Задайте время хранения заданий на конфиденциальную печать. Если пользователь не распечатывает задания в течение заданного периода времени, все задания этого пользователя удаляются.

### 4 Сохраните новые параметры.

## Печать информационных страниц

### Печать списка образцов шрифтов

1 На панели управления принтера выберите:

 > Параметры >  > Отчеты >  > Печать шрифтов

2 Нажимайте кнопку со стрелкой вверх или вниз, чтобы выбрать параметр шрифта.

3 Нажмите кнопку .

**Примечание:** Шрифты PPDS появятся, только когда активирован поток данных PPDS.

## Отмена задания на печать

### Отмена задания печати с помощью панели управления принтером

1 На панели управления принтера нажмите кнопку .

2 В отображенном списке заданий печати выделите задание, которое необходимо отменить, и нажмите .

3 Нажмите кнопку , чтобы вернуться на начальный экран.

### Отмена задания печати с компьютера

#### Для пользователей Windows

1 Откройте папку принтеров, затем выберите ваш принтер.

2 В окне очереди печати выберите задание, которое необходимо отменить, и удалите его.

**Для пользователей Macintosh**

- 1 Из пункта System Preferences (Настройки системы) меню Apple перейдите к вашему принтеру.
- 2 В окне очереди печати выберите задание, которое необходимо отменить, и удалите его.

# Копирование

Устройство автоматической подачи документов (УАПД)	Стекло экспонирования сканера
 <p>При работе с многостраничными документами рекомендуется использовать УАПД.</p> <p><b>Примечание:</b> Из УАПД сканируется только одна сторона листа.</p>	 <p>Для отдельных страниц или страниц книг, документов небольшого формата (например, почтовых открыток или фотографий), прозрачных пленок или документов на тонкой бумаге (например, вырезки из журналов) рекомендуется использовать стекло экспонирования сканера.</p>

## Получение копий

### Выполнение ускоренного копирования

- 1 Загрузите исходный документ лицевой стороной вверх, короткой стороной вперед в лоток УАПД или лицевой стороной вниз на стекло экспонирования сканера.

#### Примечания.

- Не загружайте в лоток УАПД почтовые открытки, фотокарточки, документы небольшого формата, прозрачные пленки, фотобумагу и документы на тонкой бумаге (например, вырезки из журналов). Помещайте такие документы на стекло экспонирования сканера.
- Когда бумага загружена правильно, загорится световой индикатор УАПД.

- 2 При загрузке документа в лоток УАПД отрегулируйте положение направляющих для бумаги.

**Примечание:** Во избежание обрезки изображения убедитесь, что формат исходного документа и бумаги для копирования совпадают.

- 3 На панели управления принтера нажмите кнопку .

### Копирование с использованием УАПД

- 1 Загрузите оригинал документа лицевой стороной вверх, короткой стороной вперед в лоток УАПД.

**Примечания.**

- Не загружайте в лоток УАПД почтовые открытки, фотокарточки, документы небольшого формата, прозрачные пленки, фотобумагу и документы на тонкой бумаге (например, вырезки из журналов). Поместите эти элементы на стекло сканера.
- Если бумага загружена правильно, загорается индикатор УАПД.

2 Регулировка направляющих для бумаги.

3 На панели управления принтера с помощью клавиатуры введите нужно число копий и нажмите кнопку .

## Копирование с помощью стекла сканера

1 Поместите оригинал документа лицевой стороной вниз в левый верхний угол стекла экспонирования сканера.

2 На панели управления принтера с помощью клавиатуры введите нужно число копий и нажмите кнопку .

**Примечание:** Если вы хотите сканировать другой документ, поместите его на стекло сканера, с помощью кнопок со стрелками влево и вправо выберите пункт **Сканировать следующую страницу**, а затем нажмите .

3 С помощью кнопок со стрелками влево или вправо выберите пункт **Завершить задание**, а затем нажмите кнопку .

## Копирование фотографий

1 Поместите фотографию в левый верхний угол на стекло сканера лицевой стороной вниз.

2 На панели управления принтера выберите:

 > **Копирование** >  > **Тип содержимого** > **Фото**

3 В меню **Источник содержимого** выберите настройку, которая больше подходит к копируемой исходной фотографии, затем нажмите .

**Примечание:** Если вы хотите скопировать другую фотографию, поместите ее на стекло сканера, с помощью кнопок со стрелками влево и вправо выберите пункт **Сканировать следующую страницу**, а затем нажмите .

4 С помощью кнопок со стрелками влево или вправо выберите пункт **Завершить задание**, а затем нажмите кнопку .

# Копирование на специальные материалы для печати

## Копирование на прозрачную пленку

- 1 Загрузите исходный документ лицевой стороной вверх, короткой стороной вперед в лоток УАПД или лицевой стороной вниз на стекло экспонирования сканера.

### Примечания.



- Не загружайте в лоток УАПД почтовые открытки, фотокарточки, документы небольшого формата, прозрачные пленки, фотобумагу и документы на тонкой бумаге (например, вырезки из журналов). Поместите эти элементы на стекло сканера.
- Если бумага загружена правильно, загорается индикатор УАПД.

- 2 При загрузке документа в лоток УАПД отрегулируйте положение направляющих для бумаги.

- 3 На панели управления принтера выберите:





 > **Копировать** >  > **Копировать из** > выбрать размер оригинала документа

- 4 Выберите:

**Копировать на** >  > выберите лоток, содержащий прозрачные пленки >  > выберите количество копий или нажмите цифру на клавиатуре > 

- 5 Если нет лотка с прозрачными пленками, выполните следующие действия.

### а Выберите:

**Копировать на** >  > **Устройство ручной подачи** >  > выберите формат загруженных прозрачных пленок >  > **Прозрачные пленки** > 

- б Загрузите прозрачные пленки в многоцелевое устройство подачи и нажмите .

**Примечание:** Если вы хотите скопировать другой документ, поместите его на стекло сканера, с помощью кнопок со стрелками влево и вправо выберите пункт **Сканировать следующую страницу**, а затем нажмите .

- 6 С помощью кнопок со стрелками влево или вправо выберите пункт **Завершить задание**, а затем нажмите кнопку .

## Копирование на фирменный бланк

- 1 Загрузите исходный документ лицевой стороной вверх, короткой стороной вперед в лоток УАПД или лицевой стороной вниз на стекло экспонирования сканера.

**Примечания.**



- Не загружайте в лоток УАПД почтовые открытки, фотокарточки, документы небольшого формата, прозрачные пленки, фотобумагу и документы на тонкой бумаге (например, вырезки из журналов). Поместите эти элементы на стекло сканера.
- Если бумага загружена правильно, загорается индикатор УАПД.

2 При загрузке документа в лоток УАПД отрегулируйте положение направляющих для бумаги.

3 На панели управления принтера выберите:

 > **Копировать** >  > **Копировать из** > выбрать размер оригинала документа

4 Выберите:

**Копировать на** >  > выберите лоток, содержащий фирменные бланки >  > выберите количество копий или нажмите цифру на клавиатуре > 

5 Если нет лотка с фирменными бланками, выполните следующие действия:

а Выберите:

**Копировать на** >  > **Устройство ручной подачи** >  > выберите формат фирменного бланка > **Фирменный бланк**

б Загрузите прозрачные пленки в многоцелевое устройство подачи .

**Примечание:** Если вы хотите скопировать другой документ, поместите его на стекло сканера, с помощью кнопок со стрелками влево и вправо выберите пункт **Сканировать следующую страницу**, а затем нажмите .

6 С помощью кнопок со стрелками влево или вправо выберите пункт **Завершить задание**, а затем нажмите кнопку .

## Настройка параметров копирования

### Копирование на другом формате

1 Загрузите исходный документ лицевой стороной вверх, короткой стороной вперед в лоток УАПД или лицевой стороной вниз на стекло экспонирования сканера.

**Примечания.**



- Не загружайте в лоток УАПД почтовые открытки, фотокарточки, документы небольшого формата, прозрачные пленки, фотобумагу и документы на тонкой бумаге (например, вырезки из журналов). Поместите эти элементы на стекло сканера.
- Если бумага загружена правильно, загорается индикатор УАПД.

2 При загрузке документа в лоток УАПД отрегулируйте положение направляющих для бумаги.

3 На панели управления принтера выберите:

 > **Копировать** >  > **Копировать из** > выбрать размер оригинала документа

4 Выберите:

**Копировать на** >  > выберите новый формат бумаги > выберите количество копий или нажмите цифру на клавиатуре > 

**Примечание:** Если вы хотите скопировать другой документ, поместите его на стекло сканера, с помощью кнопок со стрелками влево и вправо выберите пункт **Сканировать следующую**

**страницу**, а затем нажмите .

5 С помощью кнопок со стрелками влево или вправо выберите пункт **Завершить задание**, а затем нажмите кнопку .

## Создание копий с использованием бумаги из выбранного лотка

1 Загрузите исходный документ лицевой стороной вверх, короткой стороной вперед в лоток УАПД или лицевой стороной вниз на стекло экспонирования сканера.

### Примечания.



- Не загружайте в лоток УАПД почтовые открытки, фотокарточки, документы небольшого формата, прозрачные пленки, фотобумагу и документы на тонкой бумаге (например, вырезки из журналов). Поместите эти элементы на стекло сканера.
- Если бумага загружена правильно, загорается индикатор УАПД.

2 При загрузке документа в лоток УАПД отрегулируйте положение направляющих для бумаги.

3 На панели управления принтера выберите:





 > **Копировать** >  > **Копировать из** > выбрать размер оригинала документа

4 Выберите:

**Копировать на** >  > выберите лоток, содержащий формат бумаги, который необходимо использовать >  > выберите количество копий или нажмите цифру на клавиатуре > 

5 Если нет лотков, которые содержат формат бумаги, который необходимо использовать, выполните следующие действия:

а Выберите:

**Копировать на** >  > **Устройство ручной подачи** >  > выберите формат бумаги >  > выберите формат бумаги > 

б Загрузите бумагу необходимого формата и типа в многоцелевое устройство подачи .

**Примечание:** Если вы хотите скопировать другой документ, поместите его на стекло сканера, с помощью кнопок со стрелками влево и вправо выберите пункт **Сканировать следующую страницу**, а затем нажмите .

- 6 С помощью кнопок со стрелками влево или вправо выберите пункт **Завершить задание**, а затем нажмите кнопку .

## Уменьшение и увеличение копий

Копии могут масштабироваться от 25% до 400% в зависимости от формата исходного документа.



- 1 Загрузите исходный документ лицевой стороной вверх, короткой стороной вперед в лоток УАПД или лицевой стороной вниз на стекло экспонирования сканера.

### Примечания.

- Не загружайте в лоток УАПД почтовые открытки, фотокарточки, документы небольшого формата, прозрачные пленки, фотобумагу и документы на тонкой бумаге (например, вырезки из журналов). Поместите эти элементы на стекло сканера.
- Если бумага загружена правильно, загорается индикатор УАПД.

- 2 При загрузке документа в лоток УАПД отрегулируйте положение направляющих для бумаги.

- 3 На панели управления принтера выберите:

 > **Копировать** >  > **Масштаб** > настройте масштабирование > выберите количество копий или введите число на клавиатуре > 

**Примечание:** Если вы хотите скопировать другой документ, поместите его на стекло сканера, с помощью кнопок со стрелками влево и вправо выберите пункт **Сканировать следующую страницу**, а затем нажмите .

- 4 С помощью кнопок со стрелками влево или вправо выберите пункт **Завершить задание**, а затем нажмите кнопку .

## Получение более светлой или темной копии

- 1 Загрузите документ лицевой стороной вверх, короткой стороной вперед в лоток устройства автоматической подачи или лицевой стороной вниз на стекло экспонирования сканера.



### Примечания.

- Не загружайте в лоток УАПД почтовые открытки, фотокарточки, документы небольшого формата, прозрачные пленки, фотобумагу и документы на тонкой бумаге (например, вырезки из журналов). Поместите эти элементы на стекло сканера.
- Если бумага загружена правильно, загорается индикатор УАПД.

- 2 При загрузке документа в лоток УАПД отрегулируйте положение направляющих для бумаги.



3 На панели управления принтера выберите:

 > **Копировать** >  > **Плотность** > настройте параметр плотности тонера > выберите количество копий или введите число на клавиатуре > 

**Примечание:** Если вы хотите скопировать другой документ, поместите его на стекло сканера, с помощью кнопок со стрелками влево и вправо выберите пункт **Сканировать следующую**

**страницу**, а затем нажмите .

4 С помощью кнопок со стрелками влево или вправо выберите пункт **Завершить задание**, а затем нажмите кнопку .

## Настройка качества копии



1 Загрузите исходный документ лицевой стороной вверх, короткой стороной вперед в лоток УАПД или лицевой стороной вниз на стекло экспонирования сканера.

### Примечания.

- Не загружайте в лоток УАПД почтовые открытки, фотокарточки, документы небольшого формата, прозрачные пленки, фотобумагу и документы на тонкой бумаге (например, вырезки из журналов). Поместите эти элементы на стекло сканера.
- Если бумага загружена правильно, загорается индикатор УАПД.

2 При загрузке документа в лоток УАПД отрегулируйте положение направляющих для бумаги.

3 На панели управления принтера выберите:

 > **Копировать** >  > **Тип содержимого** > выберите тип содержимого оригинального документа

4 С помощью кнопок со стрелками влево или вправо выполните одно из следующих действий:

- **Текст**—содержимое исходного документа в основном текст или штриховой рисунок.
- **Текст/Фото**—исходный документ представляет собой сочетание текста, графики или фотографий.
- **Фото** — исходный документ в основном состоит из фотографий или изображений.
- **Графика** — исходный документ в основном состоит из графики делового типа, такой как круговые диаграммы, гистограммы и анимация.

5 Нажимайте клавиши "стрелка вверх" и "стрелка вниз" до появления **Источник содержимого**, и затем с помощью кнопок со стрелками влево или вправо выполните одно из следующих действий:

- **Цветной лазер**—исходный документ напечатан с помощью цветного лазерного принтера.
- **Струйный** — исходный документ напечатан с помощью струйного принтера.
- **Журнал**—исходный документ взят из журнала.
- **Нажмите**—Исходный документ является офсетной печатной газетой.
- **Черно-белый лазер**—исходный документ напечатан с помощью монохромного лазерного принтера.
- **Фотопленка**—исходный документ является фотографией с пленки.

- **Газета**—исходный документ взят из газеты.
- **Другое**—исходный документ напечатан с помощью другого или неизвестного принтера.

**6** Выберите количество копий или введите число на клавиатуре, а затем нажмите .

**Примечание:** Если вы хотите скопировать другой документ, поместите его на стекло сканера, с помощью кнопок со стрелками влево и вправо выберите пункт **Сканировать следующую страницу**, а затем нажмите .

**7** С помощью кнопок со стрелками влево или вправо выберите пункт **Завершить задание**, а затем нажмите .

## Использование разбора по копиям

При печати нескольких копий многостраничного документа можно распечатать каждую копию как набор (с разбором) или распечатать копии как группы страниц (без разбора по копиям).



Чтобы выбрать параметр разбора по копиям:



**1** Загрузите исходный документ лицевой стороной вверх, короткой стороной вперед в лоток УАПД или лицевой стороной вниз на стекло экспонирования сканера.

### Примечания.

- Не загружайте в лоток УАПД почтовые открытки, фотокарточки, документы небольшого формата, прозрачные пленки, фотобумагу и документы на тонкой бумаге (например, вырезки из журналов). Поместите эти элементы на стекло сканера.
- Если бумага загружена правильно, загорается индикатор УАПД.

**2** При загрузке документа в лоток УАПД отрегулируйте положение направляющих для бумаги.

**3** На панели управления принтера выберите:

 > **Копировать** >  > **Разбор по копиям** > выберите необходимые параметры разбора по копиям > выберите количество копий или введите число на клавиатуре > 

**Примечание:** Если вы хотите скопировать другой документ, поместите его на стекло сканера, с помощью кнопок со стрелками влево и вправо выберите пункт **Сканировать следующую страницу**, а затем нажмите .

**4** С помощью кнопок со стрелками влево или вправо выберите пункт **Завершить задание**, а затем нажмите .

## Добавление страниц-разделителей между копиями

- 1 Загрузите исходный документ лицевой стороной вверх, короткой стороной вперед в лоток УАПД или лицевой стороной вниз на стекло экспонирования сканера.

### Примечания.

- Не загружайте в лоток УАПД почтовые открытки, фотокарточки, документы небольшого формата, прозрачные пленки, фотобумагу и документы на тонкой бумаге (например, вырезки из журналов). Поместите эти элементы на стекло сканера.
- Если бумага загружена правильно, загорается индикатор УАПД.

- 2 При загрузке документа в лоток УАПД отрегулируйте положение направляющих для бумаги.

- 3 На панели управления принтера выберите:

 > Копировать >  > Страницы-разделители

- 4 Выберите **Между копиями**, **Между заданиями**, **Между страницами** или **Выкл..**

- 5 Выберите количество копий или введите число на клавиатуре, а затем нажмите .

**Примечание:** Если вы хотите скопировать другой документ, поместите его на стекло сканера, с помощью кнопок со стрелками влево и вправо выберите пункт **Сканировать следующую**

**страницу**, а затем нажмите .

- 6 С помощью кнопок со стрелками влево или вправо выберите пункт **Завершить задание**, а затем нажмите кнопку .

## Копирование нескольких страниц на один лист

С целью экономии бумаги предусмотрено копирование двух или четырех последовательных страниц многостраничного документа на одном листе бумаги.

### Примечания.

- Убедитесь в том, что для параметра «Формат бумаги» задано значение "Letter", "Legal", "A4" или "B5 JIS".
- Для параметра Copy Size ("Формат копии") необходимо задать значение "100%".

- 1 Загрузите исходный документ лицевой стороной вверх, короткой стороной вперед в лоток УАПД или лицевой стороной вниз на стекло экспонирования сканера.

### Примечания.

- Не загружайте в лоток УАПД почтовые открытки, фотокарточки, документы небольшого формата, прозрачные пленки, фотобумагу и документы на тонкой бумаге (например, вырезки из журналов). Поместите эти элементы на стекло сканера.
- Если бумага загружена правильно, загорается индикатор УАПД.

- 2 При загрузке документа в лоток УАПД отрегулируйте положение направляющих для бумаги.

- 3 На панели управления принтера выберите:

 > Копировать >  > Экономия бумаги > выберите необходимые настройки

4 Выберите **Выкл., 2 стр. книжная, 2 стр. альбомная, 4 стр. книжная** или **4 стр. альбомная**.

5 Выберите количество копий или введите число на клавиатуре, а затем нажмите .

**Примечание:** Если вы хотите скопировать другой документ, поместите его на стекло сканера, с помощью кнопок со стрелками влево и вправо выберите пункт **Сканировать следующую страницу**, а затем нажмите .

6 С помощью кнопок со стрелками влево или вправо выберите пункт **Завершить задание**, а затем нажмите .

## Размещение информации на копиях

### Размещение накладываемого сообщения на каждой странице

1 Загрузите исходный документ лицевой стороной вверх, короткой стороной вперед в лоток УАПД или лицевой стороной вниз на стекло экспонирования сканера.

#### Примечания.

- Не загружайте в лоток УАПД почтовые открытки, фотокарточки, документы небольшого формата, прозрачные пленки, фотобумагу и документы на тонкой бумаге (например, вырезки из журналов). Поместите эти элементы на стекло сканера.
- Если бумага загружена правильно, загорается индикатор УАПД.

2 При загрузке документа в лоток УАПД отрегулируйте положение направляющих для бумаги.

3 На панели управления принтера выберите:

 > **Копировать** >  > **Наложение** > выберите необходимое накладываемое сообщение

4 Выберите **Выкл., Конфиденциально, Копировать, Черновой, Срочный** или **Пользовательский**.



5 Выберите количество копий или введите число на клавиатуре, а затем нажмите .

**Примечание:** Если вы хотите скопировать другой документ, поместите его на стекло сканера, с помощью кнопок со стрелками влево и вправо выберите пункт **Сканировать следующую страницу**, а затем нажмите .

6 С помощью кнопок со стрелками влево или вправо выберите пункт **Завершить задание**, а затем нажмите .

## Отмена задания на копирование

### Отмена задания копирования с панели управления принтера

- 1 На панели управления принтера нажмите кнопку .
- 2 В отображенном списке заданий копирования выделите задание, которое необходимо отменить, и нажмите .
- 3 Нажмите кнопку , чтобы вернуться на начальный экран.



## Сведения о параметрах копирования

### Копии

Этот параметр позволяет задать количество распечатываемых копий.

### Копировать из

Эта функция открывает экран для выбора формата оригинального документа.

- Чтобы выбрать формат бумаги, соответствующий оригинальному документу, нажмите кнопку со стрелкой влево или вправо, а затем нажмите .
- Чтобы скопировать оригинальный документ, содержащий бумагу разных форматов одной ширины, с помощью кнопок со стрелкой влево или вправо и выберите пункт **Смешанный формат**, а затем нажмите .
- Чтобы принтер автоматически определял формат оригинального документа, с помощью кнопок со стрелкой влево или вправо выберите пункт **Автораспознавание формата**, а затем нажмите .

### Копировать на

Данная функция позволяет выбрать формат и тип бумаги, на которой должна производиться печать копий.

- Чтобы выбрать формат и тип бумаги, соответствующий бумаге, загруженной в лоток или устройство подачи, нажмите кнопку со стрелкой влево или вправо, а затем нажмите .
- Если значения параметров "Копировать с" и "Копировать на" отличаются, принтер автоматически настраивает параметр "Масштаб" для учета разницы.

- Если ни в один из лотков не загружена бумага требуемого типа или формата, с помощью кнопок со стрелкой влево или вправо выберите пункт **Устройство ручной подачи**, нажмите , а затем вручную загрузите бумагу в устройство ручной подачи или многоцелевое устройство подачи.
- Чтобы сопоставить каждую копию формату оригинального документа, для параметра «Копировать» выберите значение «Автовыбор формата». Если ни в одном из лотков не загружена бумага соответствующего формата, отображается сообщение **Бумага заданного формата не обнаружена** и предлагается загрузить бумагу в лоток, устройство ручной подачи или многоцелевое устройство подачи.

## Масштабирование

Данный параметр позволяет масштабировать документ от 25% до 400% от исходного размера документа. Также можно задать автоматическое масштабирование.

- При копировании на бумагу другого формата, например с формата Legal на формат Letter, задайте для форматов бумаги "Копировать с" и "Копировать на" автоматическое масштабирование сканированного изображения под формат бумаги, на который выполняется копирование.
- Для увеличения или уменьшения значения с шагом в один процент, воспользуйтесь кнопками со стрелкой влево или вправо на панели управления принтера. Для непрерывного изменения масштаба, нажмите и удерживайте кнопку более двух секунд.

## Плотность

Данный параметр позволяет задать уровень осветления или затемнения отсканированных документов по отношению к исходному документу.

## Разобрать

Эта функция при выполнении задания на печать обеспечивает сохранение порядка укладываемых страниц при печати нескольких копий документа.

## Тип содержимого

Данный параметр позволяет задать тип оригинала.

Выберите один из следующих типов содержимого:

- **Графика** — исходный документ в основном состоит из графики делового типа, такой как круговые диаграммы, гистограммы и анимация.
- **Фото** — исходный документ в основном состоит из фотографий или изображений.
- **Текст** — содержимое исходного документа в основном текст или штриховой рисунок.
- **Текст/Фото** — исходный документ представляет собой сочетание текста, графики и фотографий.

## Источник содержимого

Данный параметр позволяет задать источник оригинала.

Выберите один из следующих источников содержимого:

- **Цветной лазер** — исходный документ напечатан с помощью цветного лазерного принтера.
- **Черно-белый лазер** — исходный документ напечатан с помощью монохромного лазерного принтера.
- **Струйный** — исходный документ напечатан с помощью струйного принтера.
- **Фотопленка** — исходный документ является фотографией с пленки.
- **Журнал** — исходный документ взят из журнала.
- **Газета** — исходный документ взят из газеты.
- **Пресса** — исходный документ напечатан с помощью печатной прессы.
- **Другое** — исходный документ напечатан с помощью другого или неизвестного принтера.

## Наложение

Данная функция позволяет создать водяной знак или сообщение, которые накладываются на содержимое копии. Предусмотрены следующие типы наложений: «Конфиденциально», «Копия», «Черновик» и «Пользовательское». В поле «Введите налагаемый пользовательский текст и нажмите кнопку "ОК"» можно ввести текст пользовательского сообщения. Это сообщение будет бледно напечатано крупным шрифтом поперек каждой страницы.

## Страницы-разделители

Эта функция позволяет помещать пустые страницы бумаги между копиями, отпечатками, страницами, заданиями печати или копирования. Страницы-разделители могут выниматься из лотка, содержащего цветную бумагу, отличающуюся от бумаги, на которой печатаются копии.

## Экономия бумаги

Данная функция позволяет печатать две или большее количество страниц оригинала документа вместе на одной странице. Функцию «Экономия бумаги» также называют печатью *N-страниц*, где *N* — количество страниц. Например, режим "2 стр. на листе" означает печать двух страниц оригинала документа на одной странице, а "4 стр. на листе" - печать четырех страниц оригинала документа на одной странице.

## Передача по электронной почте

Устройство автоматической подачи документов (УАПД)	Стекло экспонирования сканера
 <p>При работе с многостраничными документами рекомендуется использовать УАПД.</p> <p><b>Примечание:</b> Из УАПД сканируется только одна сторона листа.</p>	 <p>Для отдельных страниц или страниц книг, документов небольшого формата (например, почтовых открыток или фотографий), прозрачных пленок или документов на тонкой бумаге (например, вырезки из журналов) рекомендуется использовать стекло экспонирования сканера.</p>

## Настройка принтера для отправки электронной почты

### Настройка функции электронной почты

- 1 Откройте веб-браузер и в поле адреса введите IP-адрес принтера.

**Примечания.**

- В разделе TCP/IP меню «Сеть/порты» проверьте IP-адрес принтера. IP-адрес отображается в виде четырех наборов цифр, разделенных точками, например 123.123.123.123.
- Если используется прокси-сервер, временно отключите его, чтобы обеспечить правильную загрузку веб-страницы.

- 2 Нажмите **Параметры > Параметры электронной почты/ FTP > Параметры электронной почты.**

- 3 Введите соответствующие данные и нажмите **Отправить.**

### Настройка параметров электронной почты

- 1 Откройте веб-браузер и в поле адреса введите IP-адрес принтера.



**Примечания.**

- В разделе TCP/IP меню «Сеть/порты» проверьте IP-адрес принтера. IP-адрес отображается в виде четырех наборов цифр, разделенных точками, например 123.123.123.123.
- Если используется прокси-сервер, временно отключите его, чтобы обеспечить правильную загрузку веб-страницы.

**2** Нажмите **Параметры > Параметры электронной почты/ FTP > Параметры электронной почты.**

**3** Введите соответствующие данные и нажмите **Отправить.**

## Создание кода быстрого доступа для электронной почты

### Создание группы кода быстрого доступа к электронной почте с использованием встроенного веб-сервера

**1** Откройте веб-браузер и в поле адреса введите IP-адрес принтера.

**Примечания.**

- В разделе TCP/IP меню «Сеть/порты» проверьте IP-адрес принтера. IP-адрес отображается в виде четырех наборов цифр, разделенных точками, например 123.123.123.123.
- Если используется прокси-сервер, временно отключите его, чтобы обеспечить правильную загрузку веб-страницы.

**2** Нажмите **Параметры > Управление кодами быстрого доступа > Настройка кодов быстрого доступа для электронной почты.**

**3** Введите имя кода быстрого доступа, а затем введите адрес электронной почты.

**Примечание:** При вводе нескольких адресов указывайте их через запятую (,).

**4** При необходимости настройте параметры сканирования.

**5** Введите код быстрого доступа, а затем нажмите кнопку **Добавить.**

Если ввести код, который уже используется, появится запрос на выбор другого кода.

## Отправка документа по электронной почте

### Передача сообщения электронной почты с использованием кода быстрого доступа

**1** Загрузите оригинал лицевой стороной вверх, короткой стороной вперед в лоток УАПД или лицевой стороной вниз на стекло сканера.

**Примечания.**

- Не загружайте в лоток УАПД почтовые открытки, фотокарточки, документы небольшого формата, прозрачные пленки, фотобумагу и документы на тонкой бумаге (например, вырезки из журналов). Поместите эти элементы на стекло сканера.
- Если бумага загружена правильно, загорается индикатор УАПД.

**2** При загрузке документа в лоток УАПД отрегулируйте положение направляющих для бумаги.

**3** Нажмите #, введите номер кода быстрого доступа с клавиатуры, а затем выберите .

**4** Нажмите .

## Отмена передачи сообщения электронной почты

На панели управления принтера нажмите кнопку .

## Работа с факсом

Устройство автоматической подачи документов (УАПД)	Стекло экспонирования сканера
 <p>При работе с многостраничными документами рекомендуется использовать УАПД.</p> <p><b>Примечание:</b> Из УАПД сканируется только одна сторона листа.</p>	 <p>Для отдельных страниц или страниц книг, документов небольшого формата (например, почтовых открыток или фотографий), прозрачных пленок или документов на тонкой бумаге (например, вырезки из журналов) рекомендуется использовать стекло экспонирования сканера.</p>

## Настройка принтера для отправки факса

### Примечания.

- В некоторых странах и регионах следующие методы подключения могут оказаться не применимыми.
- Во время начальной настройки принтера снимите метку с тех функций, которые планируете настроить позже, например "Факс", затем коснитесь **Продолжить**.
- Световой индикатор мигает красным, если функция передачи факса включена, но настроена не полностью.

**Предупреждение – Риск повреждения!** Во время приема или передачи факсов не дотрагивайтесь до кабелей или принтера в отмеченной области.



## Первоначальная настройка факса



Во многих странах существует требование, чтобы на всех исходящих факсах в верхнем или нижнем полях каждой передаваемой страницы или на первой странице из передаваемого набора содержалась следующая информация: имя факса (идентификатор предприятия, другого подразделения или лица, отправляющего сообщение) и номер факса (номер телефона передающего факсимильного аппарата, предприятия, другого подразделения или лица).

Для ввода данных настройки факса используйте панель управления принтера или войдите на сервер Embedded Web Server, используя обозреватель, и откройте меню «Настройка».

**Примечание:** Если протокол TCP/IP не настроен, то для ввода данных настройки факса необходимо использовать панель управления принтера.

### Использование панели управления принтера для настройки факса

При первом включении принтера отображается серия экранов запуска. Если на принтере имеется функция факса, появятся экраны «Имя факса» и «Имя станции» или «Номер факса»:

- 1 Когда появится **Имя факса** от **Имя станции**, введите имя, которое должно указываться на всех исходящих факсах и нажмите .
- 2 Когда появится **Номер факса** или **Номер станции**, введите номер факса принтера и затем нажмите .

### Использование встроенного веб-сервера для настройки факса

- 1 Откройте веб-браузер и в поле адреса введите IP-адрес принтера.

#### Примечания.

- В разделе TCP/IP меню «Сеть/порты» проверьте IP-адрес принтера. IP-адрес отображается в виде четырех наборов цифр, разделенных точками, например 123.123.123.123.
- Если используется прокси-сервер, временно отключите его, чтобы обеспечить правильную загрузку веб-страницы.

- 2 Нажмите **Параметры > Параметры факса > Настройка аналогового факса**.
- 3 В поле "Имя факса" или "Имя станции" введите имя, которое должно указываться на всех исходящих факсах в поле "Имя факса" или "Имя станции".
- 4 В поле "Номер факса" или "Номер станции", введите номер факса принтера.
- 5 Нажмите кнопку **Отправить**.

## Выбор типа подключения факса

### Настройка факса со стандартной телефонной линией

 **ВНИМАНИЕ – ОПАСНОСТЬ ПОРАЖЕНИЯ ЭЛЕКТРИЧЕСКИМ ТОКОМ!** Во избежание поражения электрическим током не устанавливайте устройство и не выполняйте никаких электрических или кабельных соединений (питания, факса или телефонной линии) во время грозы.

**⚠ ВНИМАНИЕ – ОПАСНОСТЬ ПОРАЖЕНИЯ ЭЛЕКТРИЧЕСКИМ ТОКОМ!** Во избежание поражения электрическим током не работайте с факсом во время грозы.

**⚠ ВНИМАНИЕ – ВОЗМОЖНОСТЬ ТРАВМЫ!** Для снижения опасности возгорания при подключении данного устройства к телефонной сети общего пользования используйте только телекоммуникационный кабель 26 AWG (RJ-11) или большего сечения. При использовании в Австралии кабель должен быть сертифицирован Австралийским управлением связи и СМИ.

### Настройка 1: Принтер подключен к выделенной линии факса

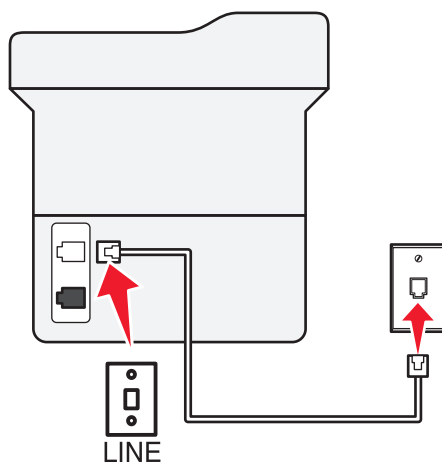

- 1 Подсоедините один конец телефонного кабеля к линейному порту принтера.
- 2 Подключите другой разъем кабеля к исправной аналоговой розетке.

#### Примечания.

- Принтер можно настроить на автоматический прием факсов (включить функцию автоответа) или на прием вручную (выключить функцию автоответа).
- Если требуется автоматический прием факсов, включите функцию автоответа. Затем можно настроить ответ после указанного числа звонков.

## Настройка 2: Принтер подключен к той же телефонной линии, что и автоответчик

**Примечание:** Если вы подписаны на услугу отличительного звонка, следует настроить соответствующий шаблон звонка для принтера. В противном случае принтер не будет принимать факсы, даже если настроен автоматический прием факсов.

### Подключение к той же телефонной розетке

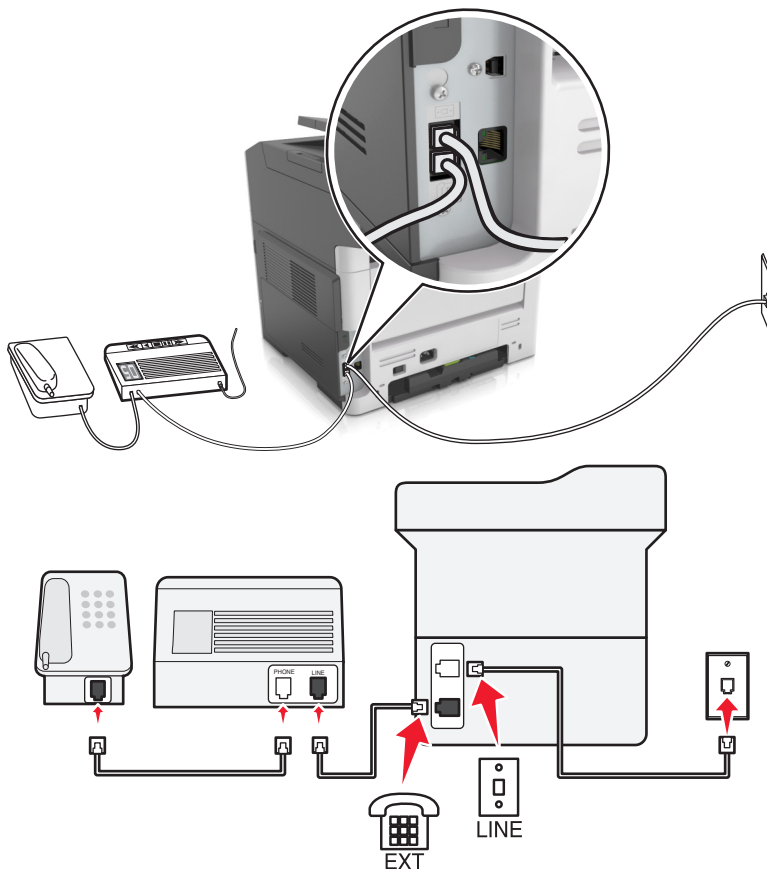

- 1 Подсоедините один конец телефонного кабеля к линейному порту принтера.
- 2 Подключите другой разъем кабеля к исправной аналоговой розетке.
- 3 Подключите автоответчик к телефонному порту принтера.

## Подключение к разным настенным розеткам

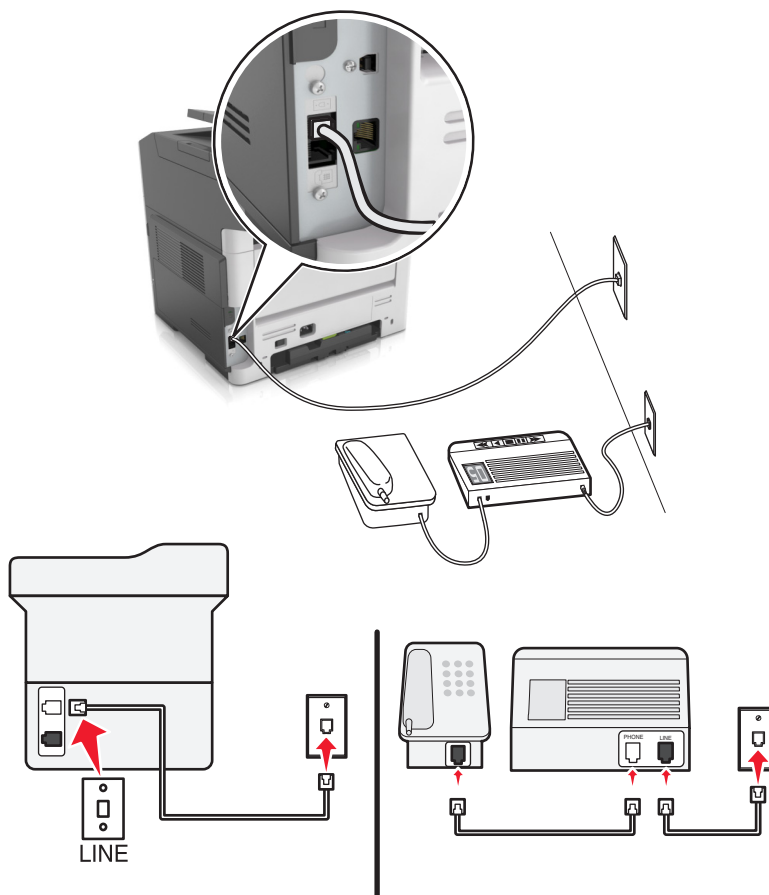

- 1 Подсоедините один конец телефонного кабеля к линейному порту принтера.
- 2 Подключите другой разъем кабеля к исправной аналоговой розетке.

### Примечания.

- Если на вашей линии только один телефонный номер, настройте принтер на автоматический прием факсов.
- Настройте принтер на прием вызовов после числа звонков, на два превышающего, указанное для автоответчика. Например, если автоответчик настроен на ответ через четыре звонка, настройте принтер так, чтобы он отвечал на вызовы после шести звонков.

### Настройка 3: Принтер подключен к телефонной линии, для которой подключена услуга голосовой почты.

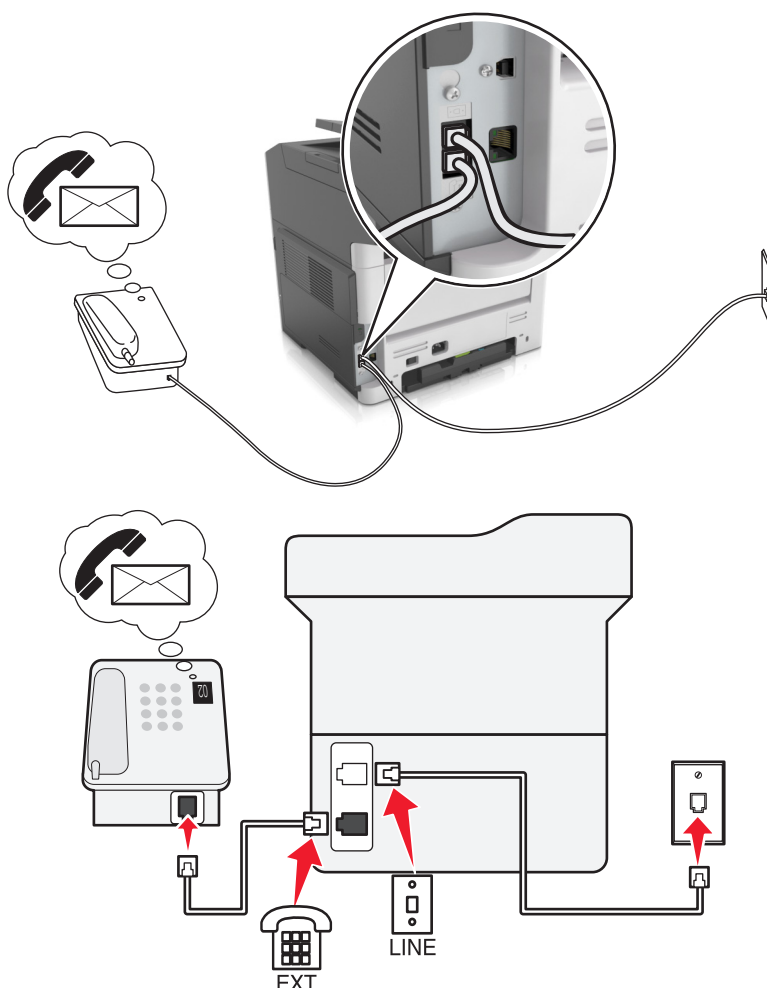

- 1 Подсоедините один конец телефонного кабеля к линейному порту принтера.
- 2 Подключите другой разъем кабеля к исправной аналоговой розетке.
- 3 Подключите телефон к телефонному порту принтера.

#### Примечания.

- Такой вариант настройки лучше всего подходит, если голосовая почта используется чаще факса, и подключена услуга специального звонка.
- Если вы разговариваете по телефону и слышите сигналы факса, для получения факса нажмите \*9\* или код ответа вручную на телефоне.
- Можно также настроить принтер на автоматический прием факсов, но следует отключить голосовую почту, когда ожидается факс.



## Настройка факса для использования с линией DSL

**⚠ ВНИМАНИЕ – ОПАСНОСТЬ ПОРАЖЕНИЯ ЭЛЕКТРИЧЕСКИМ ТОКОМ!** Во избежание поражения электрическим током не устанавливайте устройство и не выполняйте никаких электрических или кабельных соединений (питания, факса или телефонной линии) во время грозы.

**⚠ ВНИМАНИЕ – ОПАСНОСТЬ ПОРАЖЕНИЯ ЭЛЕКТРИЧЕСКИМ ТОКОМ!** Во избежание поражения электрическим током не работайте с факсом во время грозы.

**⚠ ВНИМАНИЕ – ВОЗМОЖНОСТЬ ТРАВМЫ!** Для снижения опасности возгорания при подключении данного устройства к телефонной сети общего пользования используйте только телекоммуникационный кабель 26 AWG (RJ-11) или большего сечения. При использовании в Австралии кабель должен быть сертифицирован Австралийским управлением связи и СММ.

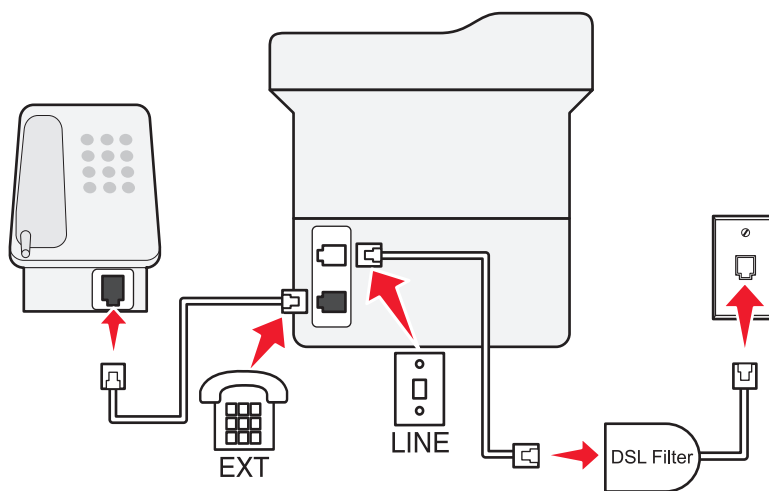
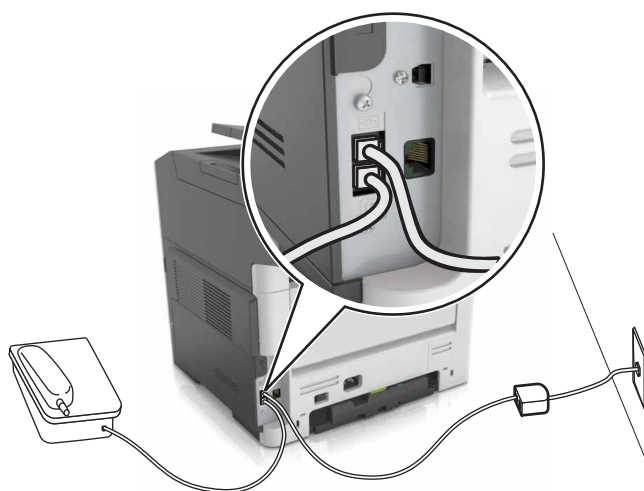

Линия DSL разделяет обычную телефонную линию на два канала: голосовой и Интернет. Сигналы телефона и факса передаются по голосовому каналу, а сигналы Интернета – по другому.

Чтобы минимизировать взаимные помехи между двумя каналами, обратитесь к своему DSL-провайдеру за DSL-фильтром.

- 1 Подсоедините линейный порт фильтра DSL к настенной розетке.
- 2 Подсоедините один конец телефонного кабеля к линейному порту принтера.

3 Подсоедините другой разъем кабеля к телефонному порту на фильтре DSL.

**Примечание:** Чтобы подсоединить телефон к принтеру, удалите защитную заглушку из порта принтера, затем подключите телефон к этому порту.

## Настройка факса с использованием сервиса VoIP

**⚠ ВНИМАНИЕ – ОПАСНОСТЬ ПОРАЖЕНИЯ ЭЛЕКТРИЧЕСКИМ ТОКОМ!** Во избежание поражения электрическим током не устанавливайте устройство и не выполняйте никаких электрических или кабельных соединений (питания, факса или телефонной линии) во время грозы.

**⚠ ВНИМАНИЕ – ОПАСНОСТЬ ПОРАЖЕНИЯ ЭЛЕКТРИЧЕСКИМ ТОКОМ!** Во избежание поражения электрическим током не работайте с факсом во время грозы.

**⚠ ВНИМАНИЕ – ВОЗМОЖНОСТЬ ТРАВМЫ!** Для снижения опасности возгорания при подключении данного устройства к телефонной сети общего пользования используйте только телекоммуникационный кабель 26 AWG (RJ-11) или большего сечения. При использовании в Австралии кабель должен быть сертифицирован Австралийским управлением связи и СМИ.

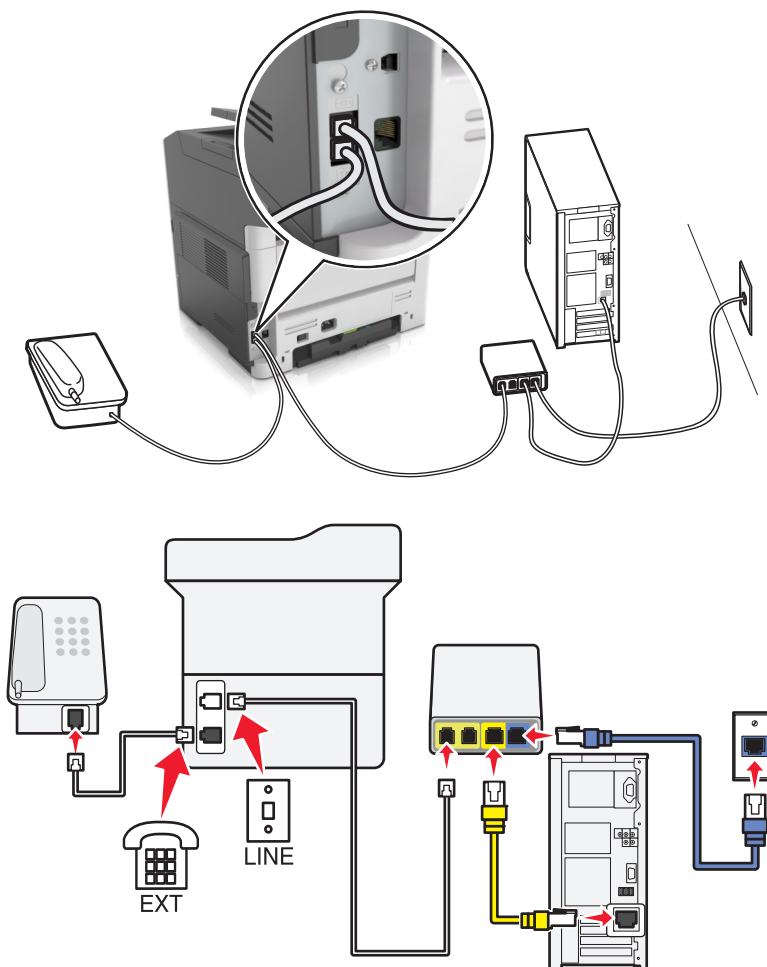

- 1 Подсоедините один конец телефонного кабеля к линейному порту принтера.
- 2 Подсоедините другой конец кабеля к порту с маркировкой **Phone Line 1** или **Phone Port** на адаптере VoIP.

**Примечание:** Порт **Phone Line 2** или **Fax Port** не всегда рабочий. Провайдеры VoIP могут взимать дополнительную плату за активацию второго телефонного порта.

- 3 Подключите телефон к телефонному порту принтера.

#### Примечания.

- Чтобы убедиться в исправности телефонного порта на адаптере VoIP, подключите аналоговый телефон к этому порту и убедитесь в наличии тонального сигнала.
- Если для вашего оборудования требуются два порта, но не хотите нести дополнительные расходы, используйте сплиттер. Подсоедините телефонный сплиттер к порту с маркировкой **Phone Line 1** или **Phone Port**, затем подсоедините принтер и телефон к сплиттеру.
- Чтобы проверить сплиттер, подключите к сплиттеру аналоговый телефон и проверьте наличие звука сигнала линии.

#### Настройка факса с использованием кабельного модема

 **ВНИМАНИЕ – ОПАСНОСТЬ ПОРАЖЕНИЯ ЭЛЕКТРИЧЕСКИМ ТОКОМ!** Во избежание поражения электрическим током не устанавливайте устройство и не выполняйте никаких электрических или кабельных соединений (питания, факса или телефонной линии) во время грозы.

 **ВНИМАНИЕ – ОПАСНОСТЬ ПОРАЖЕНИЯ ЭЛЕКТРИЧЕСКИМ ТОКОМ!** Во избежание поражения электрическим током не работайте с факсом во время грозы.

 **ВНИМАНИЕ – ВОЗМОЖНОСТЬ ТРАВМЫ!** Для снижения опасности возгорания при подключении данного устройства к телефонной сети общего пользования используйте только телекоммуникационный кабель 26 AWG (RJ-11) или большего сечения. При использовании в Австралии кабель должен быть сертифицирован Австралийским управлением связи и СМИ.

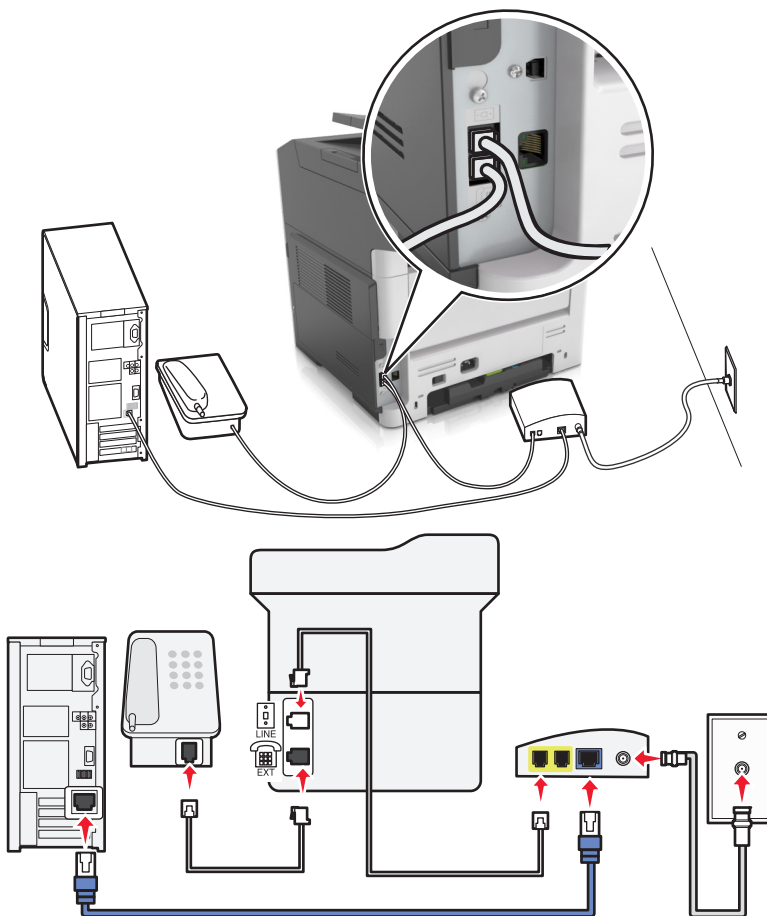
**Настройка 1: Принтер подключен напрямую к кабельному модему**

- 1 Подсоедините один конец телефонного кабеля к линейному порту принтера.
- 2 Подсоедините другой конец кабеля к порту с маркировкой **Phone Line 1** или **Phone Port** на кабельном модеме.
- 3 Подключите аналоговый телефон к телефонному порту принтера.

**Примечание:** Чтобы убедиться в исправности телефонного порта на кабельном модеме, подключите аналоговый телефон и убедитесь в наличии тонального сигнала.

## Настройка 2: Принтер подключен к стенной розетке; кабельный модем установлен в доме в другом месте

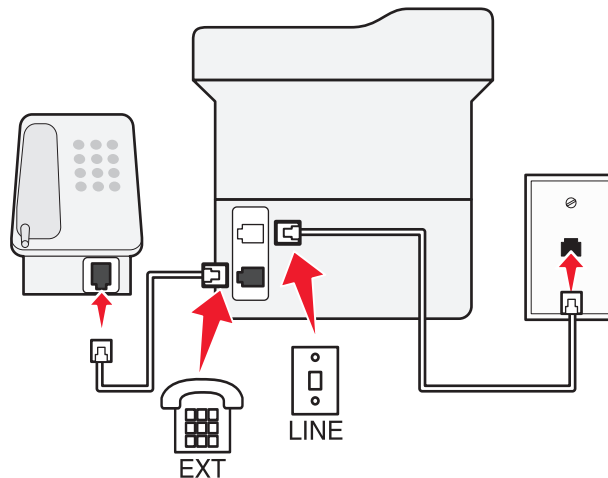
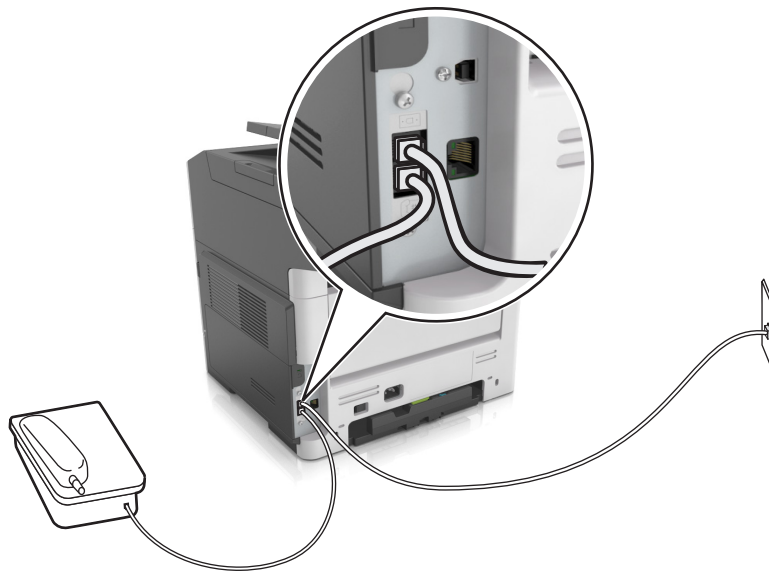

- 1 Подсоедините один конец телефонного кабеля к линейному порту принтера.
- 2 Подключите другой разъем кабеля к исправной аналоговой телефонной розетке.
- 3 Подключите аналоговый телефон к телефонному порту принтера.

## Настройка факса в странах или регионах с другим стандартом телефонных розеток и разъемов

**⚡ ВНИМАНИЕ – ОПАСНОСТЬ ПОРАЖЕНИЯ ЭЛЕКТРИЧЕСКИМ ТОКОМ!** Во избежание поражения электрическим током не устанавливайте устройство и не выполняйте никаких электрических или кабельных соединений (питания, факса или телефонной линии) во время грозы.

**⚡ ВНИМАНИЕ – ОПАСНОСТЬ ПОРАЖЕНИЯ ЭЛЕКТРИЧЕСКИМ ТОКОМ!** Во избежание поражения электрическим током не работайте с факсом во время грозы.

**⚠ ВНИМАНИЕ – ВОЗМОЖНОСТЬ ТРАВМЫ!** Для снижения опасности возгорания при подключении данного устройства к телефонной сети общего пользования используйте только телекоммуникационный кабель 26 AWG (RJ-11) или большего сечения. При использовании в Австралии кабель должен быть сертифицирован Австралийским управлением связи и СМИ.

RJ-11 – это стандартный разъем розетки, принятый в большинстве стран. Если розетка или оборудование в доме не совместимы с данным типом подключения, необходимо воспользоваться телефонным переходником (адаптером). Переходник для вашей страны или региона может не входить в комплект поставки принтера, возможно, его придется приобрести отдельно.

В порт принтера может быть установлена заглушка-адаптер. Не извлекайте заглушку-адаптер из порта принтера при подключении к последовательной или каскадной телефонной системе.

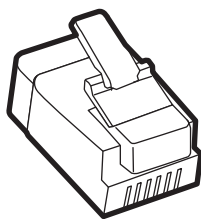

Наименование детали	Номер по каталогу
Заглушка-адаптер Lexmark	40X8519

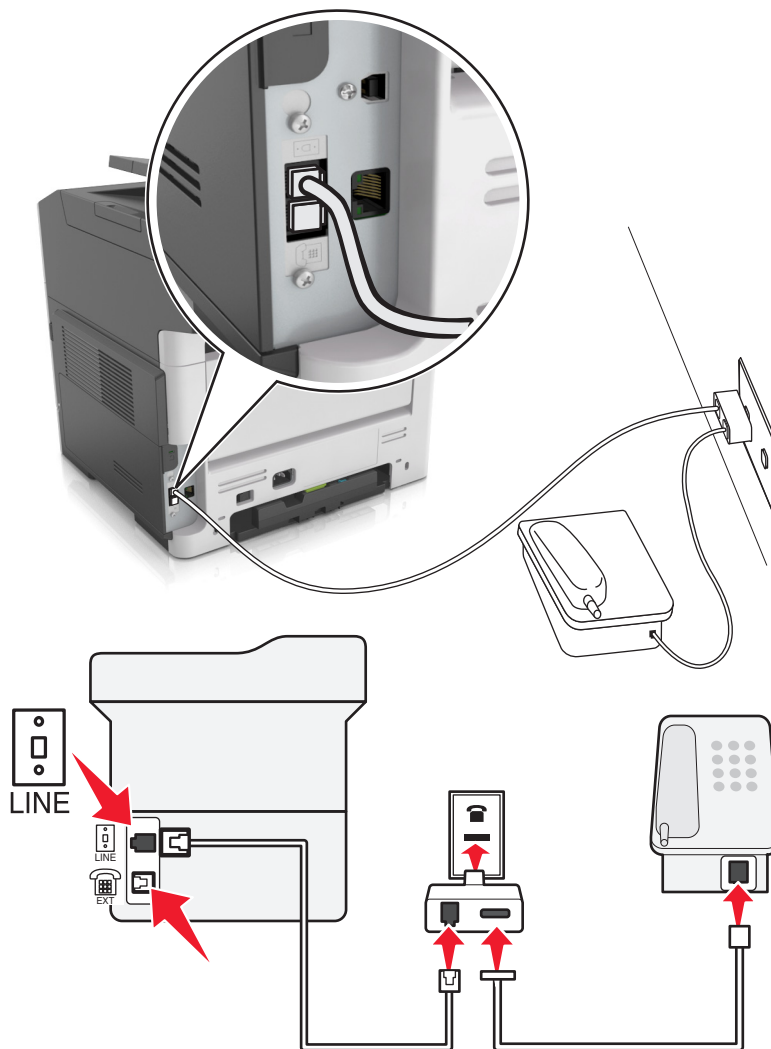
**Подключение принтера к настенной розетке, отличной от RJ-11**

- 1 Подсоедините один конец телефонного кабеля к линейному порту принтера.
- 2 Подключите другой разъем телефонного кабеля к переходнику RJ11, затем подсоедините адаптер к настенной розетке.
- 3 Если требуется подключить другое устройство с другим типом разъема (не RJ11) к той же настенной розетке, подключите его напрямую к телефонному переходнику.

## Подключение принтера к настенной розетке в Германии

В Германии в настенных розетках имеется два вида портов. Порты N предназначены для факсимильных аппаратов, модемов и автоответчиков. Порт F предназначен для телефонов. Подсоедините принтер к любому из портов N.

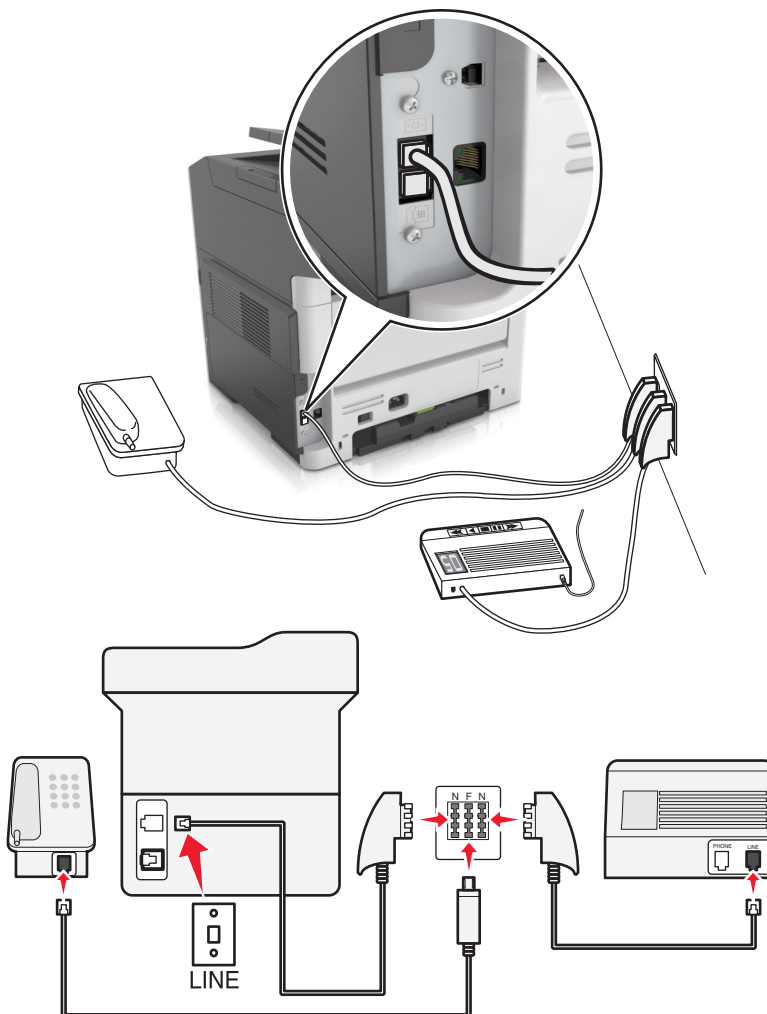

- 1 Подсоедините один конец телефонного кабеля к линейному порту принтера.
- 2 Подключите другой разъем кабеля к переходнику RJ-11, затем подключите переходник к порту N.
- 3 Если требуется подключить телефон или автоответчик к той же настенной розетке, подключите устройства, как показано на рисунке.

## Подключение к услуге специального звонка

Служба специальных звонков позволяет использовать несколько телефонных номеров на одной телефонной линии. Для каждого телефонного номера назначен свой шаблон звонка.

- 1 На начальном экране коснитесь **Параметры > Факс > Настройка аналогового факса > Параметры приема факсов > Средства управления администратора > Ответ включен.**
- 2 Выберите шаблон звонка.
- 3 Примените изменения.



## Настройка имени и номера исходящего факса или станции

1 Откройте веб-браузер и в поле адреса введите IP-адрес принтера.

### Примечания.

- В разделе TCP/IP меню «Сеть/порты» проверьте IP-адрес принтера. IP-адрес отображается в виде четырех наборов цифр, разделенных точками, например 123.123.123.123.
- Если используется прокси-сервер, временно отключите его, чтобы обеспечить правильную загрузку веб-страницы.

2 Нажмите **Параметры > Параметры факса > Настройка аналогового факса**.

3 В поле "Имя факса" или "Имя станции" введите имя, которое должно указываться на всех исходящих факсах в поле "Имя факса" или "Имя станции".

4 В поле "Номер факса" или "Номер станции", введите номер факса принтера.

5 Нажмите кнопку **Отправить**.

## Установка даты и времени

Предусмотрена возможность настройки даты и времени для печати на всех передаваемых факсах. В случае прекращения подачи питания, возможно, дату и время потребуется настроить снова.

1 Откройте веб-браузер и в поле адреса введите IP-адрес принтера.

### Примечания.

- В разделе TCP/IP меню «Сеть/порты» проверьте IP-адрес принтера. IP-адрес отображается в виде четырех наборов цифр, разделенных точками, например 123.123.123.123.
- Если используется прокси-сервер, временно отключите его, чтобы обеспечить правильную загрузку веб-страницы.

2 Нажмите **Параметры > Другая область параметров > Безопасность > Установка даты и времени**.

3 В поле «Установка даты и времени» & введите текущую дату и время.

4 Нажмите кнопку **Отправить**.

**Примечание:** Рекомендуется использовать сетевое время.

## Настройка принтера с учетом перехода на летнее время

Настройте автоматический перевод часов принтера на летнее время.

1 Откройте веб-браузер и в поле адреса введите IP-адрес принтера.

### Примечания.

- В разделе TCP/IP меню «Сеть/порты» проверьте IP-адрес принтера. IP-адрес отображается в виде четырех наборов цифр, разделенных точками, например 123.123.123.123.
- Если используется прокси-сервер, временно отключите его, чтобы обеспечить правильную загрузку веб-страницы.

2 Нажмите **Безопасность > Установка даты и времени**.

- 3 Поставьте флажок **Автопереход на летнее время**, затем введите даты перехода на летнее и зимнее время в разделе "Настройка часового пояса пользователя".
- 4 Нажмите кнопку **Отправить**.

## Передача факса





### Отправка факса с помощью панели управления принтера

- 1 Загрузите оригинал лицевой стороной вверх, короткой стороной вперед в лоток УАПД или лицевой стороной вниз на стекло сканера.

#### Примечания.

- Не загружайте в лоток УАПД почтовые открытки, фотокарточки, документы небольшого формата, прозрачные пленки, фотобумагу и документы на тонкой бумаге (например, вырезки из журналов). Поместите эти элементы на стекло сканера.
- Если бумага загружена правильно, загорается индикатор УАПД.

- 2 При загрузке документа в лоток УАПД отрегулируйте положение направляющих для бумаги.
- 3 На панели управления принтера выберите:

 > **Факс** >  > введите номер факса или кода быстрого доступа с клавиатуры >  > **Формат оригинала** > 

**Примечание:** Если вы хотите отправить по факсу другой документ, поместите его на стекло сканера, с помощью кнопок со стрелками влево и вправо выберите пункт **Сканировать следующую страницу**, а затем нажмите .

- 4 С помощью кнопок со стрелками влево или вправо выберите пункт **Завершить задание**, а затем нажмите кнопку .

## Передача факса с компьютера

### Для пользователей Windows

- 1 Из окна документа, предназначенного для передачи по факсу, откройте диалоговое окно "Печать".
- 2 Выберите принтер, затем нажмите **Свойства**, **Настройки**, **Параметры** или **Настройка**.
- 3 Щелкните **Факс** > **Включить факс**, затем введите номер или номера факса адресата.
- 4 При необходимости настройте другие параметры факса.
- 5 Примените изменения и отправьте задание факсимильной связи.

#### Примечания.

- Функцию факса можно использовать только с драйвером PostScript® или универсальным драйвером факса. За подробными сведениями обратитесь по адресу <http://support.lexmark.com>.

- Для использования факса с помощью драйвера PostScript настройте и включите его во вкладке Конфигурация.

### Для пользователей Macintosh

- 1 При открытом документе выберите **Файл > Печать**.
- 2 Выберите принтер.
- 3 Введите номер факса адресата, а затем при необходимости настройте другие параметры факса.
- 4 Отправьте задание факса.

## Передача по факсу с использованием кода быстрого доступа

Коды быстрого доступа для факса по функциональному назначению можно сравнить с номерами быстрого набора, сохраняемые в памяти телефона или факсимильного аппарата. Код быстрого доступа (1–999) может быть назначен для одного или нескольких получателей.

- 1 Загрузите оригинал лицевой стороной вверх, короткой стороной вперед в лоток УАПД или лицевой стороной вниз на стекло сканера.

#### Примечания.

- Не загружайте в лоток УАПД почтовые открытки, фотокарточки, документы небольшого формата, прозрачные пленки, фотобумагу и документы на тонкой бумаге (например, вырезки из журналов). Поместите эти элементы на стекло сканера.
- Если бумага загружена правильно, загорается индикатор УАПД.

- 2 При загрузке документа в лоток УАПД отрегулируйте положение направляющих для бумаги.
- 3 Нажмите **#**, а затем с помощью клавиатуры введите код быстрого доступа.

- 4 Нажмите .

## Передача факса в назначенное время





- 1 Загрузите исходный документ лицевой стороной вверх, короткой стороной вперед в лоток УАПД или лицевой стороной вниз на стекло экспонирования сканера.

#### Примечания.

- Не загружайте в лоток УАПД почтовые открытки, фотокарточки, документы небольшого формата, прозрачные пленки, фотобумагу и документы на тонкой бумаге (например, вырезки из журналов). Поместите эти элементы на стекло сканера.
- Когда бумага загружена правильно, загорается световой индикатор УАПД.

- 2 При загрузке документа в лоток УАПД отрегулируйте положение направляющих для бумаги.

3 На панели управления принтера выберите:

 > **Факс** >  > введите номер факса > **Отложенная передача** > **Отправить позже** > выберите желаемую дату отправки факса >  > выберите желаемое время отправки факса > 

4 Нажмите .

**Примечание:** Производится сканирование документа, а затем факс передается в назначенное время.

## Создание кода быстрого доступа для назначения факса с использованием встроенного веб-сервера

Назначьте код быстрого доступа для одного номера факса или для группы номеров факсов.

1 Откройте веб-браузер и в поле адреса введите IP-адрес принтера.

**Примечания.**

- В разделе TCP/IP меню «Сеть/порты» проверьте IP-адрес принтера. IP-адрес отображается в виде четырех наборов цифр, разделенных точками, например 123.123.123.123.
- Если используется прокси-сервер, временно отключите его, чтобы обеспечить правильную загрузку веб-страницы.

2 Нажмите **Параметры** > **Управление кодами быстрого доступа** > **Настройка кодов быстрого доступа факса**.

**Примечание:** Может потребоваться ввести пароль. Если вам не назначили имя пользователя и пароль, обратитесь к представителю службы поддержки.

3 Введите имя для кода быстрого доступа, а затем введите номер факса.

**Примечания.**

- Чтобы создать код быстрого доступа для нескольких номеров, введите номера факса для группы.
- Разделяйте номера факса в группе точкой с запятой (;).

4 Назначьте номер для кода быстрого доступа.

**Примечание:** Если ввести код, который уже используется, появится запрос на выбор другого кода.

5 Нажмите **Добавить**.

## Настройка параметров факса

### Изменение разрешения факса

1 Загрузите исходный документ лицевой стороной вверх, короткой стороной вперед в лоток УАПД или лицевой стороной вниз на стекло экспонирования сканера.

**Примечания.**

- Не загружайте в лоток УАПД почтовые открытки, фотокарточки, документы небольшого формата, прозрачные пленки, фотобумагу и документы на тонкой бумаге (например, вырезки из журналов). Поместите эти элементы на стекло сканера.
- Если бумага загружена правильно, загорается индикатор УАПД.

2 При загрузке документа в лоток УАПД отрегулируйте положение направляющих для бумаги.

3 На панели управления принтера выберите:

 > **Факс** >  > введите номер факса > **Разрешение** > выберите необходимое разрешение

**Примечание:** Можно выбрать задание значения разрешения в диапазоне от "Стандартное" (наивысшая скорость) до "Наивысшее" (наименьшая скорость и наивысшее качество).

4 Нажмите .

## Осветление или затемнение факса



1 Загрузите исходный документ лицевой стороной вверх, короткой стороной вперед в лоток УАПД или лицевой стороной вниз на стекло экспонирования сканера.

**Примечания.**

- Не загружайте в лоток УАПД почтовые открытки, фотокарточки, документы небольшого формата, прозрачные пленки, фотобумагу и документы на тонкой бумаге (например, вырезки из журналов). Поместите эти элементы на стекло сканера.
- Если бумага загружена правильно, загорается индикатор УАПД.

2 При загрузке документа в лоток УАПД отрегулируйте положение направляющих для бумаги.

3 На панели управления принтера выберите:

**Факс** >  > введите номер факса >  > **Плотность** > настройте плотность печати факса > 

## Просмотр журнала факсов

1 Откройте веб-браузер и в поле адреса введите IP-адрес принтера.

**Примечания.**

- В разделе TCP/IP меню «Сеть/порты» проверьте IP-адрес принтера. IP-адрес отображается в виде четырех наборов цифр, разделенных точками, например 123.123.123.123.
- Если используется прокси-сервер, временно отключите его, чтобы обеспечить правильную загрузку веб-страницы.

2 Нажмите **Параметры** > **Отчеты**.

3 Нажмите **Журнал заданий факсимильной связи** или **Журнал вызовов факсимильной связи**.

## Блокировка ненужных факсов

1 Откройте веб-браузер и в поле адреса введите IP-адрес принтера.

### Примечания.

- В разделе TCP/IP меню «Сеть/порты» проверьте IP-адрес принтера. IP-адрес отображается в виде четырех наборов цифр, разделенных точками, например 123.123.123.123.
- Если используется прокси-сервер, временно отключите его, чтобы обеспечить правильную загрузку веб-страницы.



2 Нажмите **Параметры > Параметры факса > Настройка аналогового факса > Блокировать факсы без имени**.

### Примечания.



- При помощи этого параметра блокируется прием входящих факсов, имеющих определенный персональный идентификатор отправителя или не имеющих имени факса.
- В поле "Список запрещенных факсов" введите номера телефонов или имена факсов тех отправителей, факсы которых требуется блокировать.

## Отмена исходящего факса

### Отмена задания факса во время сканирования оригиналов документов

- Если при использовании лотка УАПД отображается сообщение **Выполняется сканирование страницы**, нажмите кнопку .
- Если при использовании стекла сканера отображается сообщение **Выполняется сканирование страницы**, **Сканировать следующую страницу** или **Завершить задание**, нажмите кнопку .

### Отмена задания факса после сканирования оригиналов документов

- 1 На панели управления принтера нажмите кнопку .
- 2 С помощью кнопок со стрелками влево или вправо выберите задание, которое необходимо отменить.
- 3 Нажмите  > **Удаление выбранных заданий**.

## Откладывание и пересылка факсов

### Откладывание факсов

Данный режим позволяет задерживать печать принятых факсов до тех пор, пока факсы не будут разблокированы. Разблокирование отложенных факсов можно произвести вручную или в запланированный день и час.

- 1 Откройте веб-браузер и в поле адреса введите IP-адрес принтера.

#### Примечания.

- В разделе TCP/IP меню «Сеть/порты» проверьте IP-адрес принтера. IP-адрес отображается в виде четырех наборов цифр, разделенных точками, например 123.123.123.123.
- Если используется прокси-сервер, временно отключите его, чтобы обеспечить правильную загрузку веб-страницы.

- 2 Нажмите **Параметры > Параметры факса > Настройка аналогового факса > Отложенные факсы**.

- 3 В меню "Режим отложенной факсимильной связи" выберите **Выкл., Всегда включено, Ручная подача** или **Запланировано**.

- 4 Если выбран параметр "По расписанию", выполните следующие действия:

**а** Нажмите **Планировать откладывание факсов**.

**б** В меню "Действие" выберите **Отложенные факсы**.

**в** В меню "Время" выберите время, когда необходимо отправить отложенные факсы.

**г** В меню "Дни" выберите день, когда необходимо отправить отложенные факсы.

- 5 Нажмите **Добавить**.

### Пересылка факса

Данная функция позволяет печатать и пересылать принятые факсы на номер получателя факса, адрес электронной почты, адрес узла FTP или LDSS.

- 1 Откройте веб-браузер и в поле адреса введите IP-адрес принтера.

#### Примечания.

- В разделе TCP/IP меню «Сеть/порты» проверьте IP-адрес принтера. IP-адрес отображается в виде четырех наборов цифр, разделенных точками, например 123.123.123.123.
- Если используется прокси-сервер, временно отключите его, чтобы обеспечить правильную загрузку веб-страницы.

- 2 Нажмите **Параметры > Параметры факса**.

- 3 В меню "Переадресация факсов" выберите **Печать, Печать и пересылка** или **Пересылка**.

- 4 В меню "Переслать" выберите **Факс, Электронная почта, FTP, LDSS** или **eSF**.

5 В поле "Пересылка по коду быстрого доступа" введите код быстрого доступа для пересылки факсов.

**Примечание:** Код быстрого доступа должен соответствовать выбранным параметрам в меню "Пересылка".

6 Нажмите кнопку **Отправить**.

## Сведения о параметрах факсимильной передачи

### Размер оригинала

С помощью этого параметра можно выбрать размер документов, отправляемых по факсу.

1 В области "Факс" панели управления принтера нажмите кнопку **Параметры**.

Появится надпись **Размер оригинала**.

2 Нажмите кнопку .

3 С помощью кнопок со стрелками выберите размер оригинала документа, а затем нажмите кнопку

.

### Разрешение

Этот параметр позволяет задать качество выходного факса. Увеличение разрешения изображения приводит к увеличению размера файла и длительности сканирования оригинала документа. Уменьшение разрешения изображения приводит к уменьшению размера файла.

Выберите один из следующих параметров:

- **Стандартное** — используется для отправки по факсу большинства документов.
- **Высокое 200 точек/дюйм** — используйте для отправки по факсу документов с мелким шрифтом.
- **Сверхвысокое 300 точек/дюйм** — используйте для отправки по факсу документов с большим количеством мелких деталей.
- **Наивысшее 600 точек/дюйм** — рекомендуется для документов с рисунками или фотографиями.

### Плотность

Данный параметр позволяет задать уровень осветления или затемнения отправленных по факсу документов по отношению к исходному документу.

### Тип содержимого

Данный параметр позволяет задать тип оригинала.

Выберите один из следующих типов содержимого:

- **Графика** — исходный документ в основном состоит из графики делового типа, такой как круговые диаграммы, гистограммы и анимация.
- **Фото** — исходный документ в основном состоит из фотографий или изображений.



- **Текст** — содержимое исходного документа в основном текст или штриховой рисунок.
- **Текст/Фото** — исходный документ представляет собой сочетание текста, графики и фотографий.

## Источник содержимого

Данный параметр позволяет задать источник оригинала.

Выберите один из следующих источников содержимого:

- **Цветной лазер**—Исходный документ напечатан с помощью цветного лазерного принтера.
- **Черно-белый лазер**—Исходный документ напечатан с помощью монохромного лазерного принтера.
- **Струйный** — исходный документ напечатан с помощью струйного принтера.
- **Фото/Пленка**—Исходный документ является фотографией с пленки.
- **Журнал**—Исходный документ взят из журнала.
- **Газета**—Исходный документ взят из газеты.
- **Пресса**—Исходный документ напечатан с помощью печатной прессы.
- **Другое**—Исходный документ напечатан с помощью другого или неизвестного принтера.

## Ориентация

Данная функция позволяет указать ориентацию оригинала документа и изменить параметры «Стороны» и «Сшивание» в соответствии с ориентацией.

## Прошивка

Эта функция позволяет указать, по какой стороне сшит оригинал: по длинной или по короткой.

# Сканирование

## Сканирование с передачей по адресу FTP

Устройство автоматической подачи документов (УАПД)	Стекло экспонирования сканера
 <p>При работе с многостраничными документами рекомендуется использовать УАПД.</p> <p><b>Примечание:</b> Из УАПД сканируется только одна сторона листа.</p>	 <p>Для отдельных страниц или страниц книг, документов небольшого формата (например, почтовых открыток или фотографий), прозрачных пленок или документов на тонкой бумаге (например, вырезки из журналов) рекомендуется использовать стекло экспонирования сканера.</p>

Предусмотрено сканирование документов с непосредственной передачей их на сервер FTP. В рамках одной операции на сервер можно передать только один адрес FTP.

После настройки адреса FTP специалистом по обслуживанию системы этот адрес становится доступным в виде номера кода быстрого доступа или попадает в список профилей, открываемый с помощью значка "Отложенные задания". Адресатом FTP может быть также другой принтер PostScript.

## Создание кодов быстрого доступа

### Создание кода быстрого выбора FTP с использованием встроенного веб-сервера

- 1 Откройте веб-браузер и в поле адреса введите IP-адрес принтера.

#### Примечания.

- В разделе TCP/IP меню «Сеть/порты» проверьте IP-адрес принтера. IP-адрес отображается в виде четырех наборов цифр, разделенных точками, например 123.123.123.123.
- Если используется прокси-сервер, временно отключите его, чтобы обеспечить правильную загрузку веб-страницы.

- 2 Выберите

**Параметры** > Другая область параметров > **Управление кодами быстрого доступа** > **Настройка кодов быстрого доступа для FTP**

3 Введите соответствующие данные.

**Примечание:** Может потребоваться ввести пароль. Если вам не назначили имя пользователя и пароль, обратитесь к представителю службы поддержки.

4 Введите код быстрого доступа.

Если ввести код, который уже используется, появится запрос на выбор другого кода.

5 Нажмите **Добавить**.

## Сканирование с передачей по адресу FTP

### Сканирование на адрес FTP с использованием кода быстрого доступа

1 Загрузите оригинал лицевой стороной вверх, короткой стороной вперед в лоток УАПД или лицевой стороной вниз на стекло сканера.

**Примечания.**

- Не загружайте в лоток УАПД почтовые открытки, фотокарточки, документы небольшого формата, прозрачные пленки, фотобумагу и документы на тонкой бумаге (например, вырезки из журналов). Поместите эти элементы на стекло сканера.
- Если бумага загружена правильно, загорается индикатор УАПД.

2 При загрузке документа в лоток УАПД отрегулируйте положение направляющих для бумаги.

3 На панели управления принтера нажмите **#**, а затем введите номер кода быстрого доступа к FTP.

4 Нажмите .

## Сканирование на компьютер

### Сканирование на компьютер

1 Откройте веб-браузер и в поле адреса введите IP-адрес принтера.

**Примечания.**

- В разделе TCP/IP меню «Сеть/порты» проверьте IP-адрес принтера. IP-адрес отображается в виде четырех наборов цифр, разделенных точками, например 123.123.123.123.
- Если используется прокси-сервер, временно отключите его, чтобы обеспечить правильную загрузку веб-страницы.

2 Нажмите **Профиль сканирования > Создать профиль сканирования**.

3 Выберите параметры сканирования, а затем нажмите кнопку **Далее**.

4 На компьютере выберите папку, в которую требуется сохранять выходной файл, полученный в результате сканирования.

5 Введите имя сканированного изображения.

Имя сканирования - это имя, которое отображается в списке "Профиль сканирования" на дисплее.

6 Нажмите кнопку **Отправить**.

## 7 Просмотр указаний на экране «Профиль сканирования».

При нажатии кнопки **Отправить** профилю автоматически присваивается номер быстрого доступа. Этот номер кода быстрого доступа используется после подготовки документов для сканирования.

- а** Загрузите исходный документ лицевой стороной вверх, короткой стороной вперед в лоток УАПД или лицевой стороной вниз на стекло экспонирования сканера.

### Примечания.

- Не загружайте в лоток УАПД почтовые открытки, фотокарточки, документы небольшого формата, прозрачные пленки, фотобумагу и документы на тонкой бумаге (например, вырезки из журналов). Поместите эти элементы на стекло сканера.
- Когда бумага загружена правильно, загорается световой индикатор УАПД.

- б** При загрузке документа в лоток УАПД отрегулируйте положение направляющих для бумаги.

- в** На панели управления принтера нажмите **#**, а затем с помощью клавиатуры введите код быстрого доступа или с помощью кнопки со стрелкой вверх или вниз выберите пункт **Отложенные задания** и с помощью кнопки со стрелкой вверх или вниз выберите пункт **Профили**.

После ввода номера кода быстрого доступа на сканере запускается операция сканирования и документ передается в указанный пользователем каталог или приложение. Если выбран **Профили** на панели управления принтера, выберите код быстрого доступа в списке.

## 8 Просмотр файла с компьютера.

Результирующий файл сохраняется в указанном пользователем месте или открывается в указанной программе.

# Структура меню

## Список меню

Меню «Бумага»	Отчеты	Сеть/порты	Безопасность	Параметры
Устройство подачи по умолчанию	Страница настроек меню	Активная сетевая плата	Конфиденциальная печать	Общие настройки
Формат и тип бумаги	Статистика устройства	Стандартная сеть <sup>2</sup>	Журнал проверки безопасности	Параметры копирования
Конфигурация МУП	Страница сетевых параметров <sup>1</sup>	Настройка SMTP	Установка даты и времени	Параметры факса
Замена форматов	Список кодов быстрого доступа			Параметры электронной почты
Фактура бумаги	Журнал заданий факсимильной связи			Параметры FTP
Плотность бумаги	Журнал вызовов факсимильной связи			Параметры печати
Загрузка бумаги	Копирование кодов быстрого доступа			
Пользовательские типы	Коды быстрого доступа для электронной почты			
Пользовательские форматы сканирования	Коды быстрого доступа для факсов			
Универсальная настройка	Коды быстрого доступа для FTP			
	Список профилей			
	Печать шрифтов			
	Отчет по устройству			
<b>Справка</b>	<b>Управление кодами быстрого доступа</b>			
Печать всех руководств	Коды быстрого доступа для факсов			
Руководство по копированию	Коды быстрого доступа для электронной почты			
Руководство по электронной почте	Коды быстрого доступа для FTP			
Руководство по использованию факса	Копирование кодов быстрого доступа			
Руководство по использованию FTP	Коды быстрого доступа для профилей			
Руководство по устранению дефектов печати				
Информационный справочник				
Руководство по расходным материалам				

<sup>1</sup> В зависимости от настроек принтера этот пункт меню называется «Страница настройки сети» или «Страница настройки сети [x]».

<sup>2</sup> В зависимости от настроек принтера этот пункт меню называется «Стандартная сеть» или «Сеть [x]».

## Меню "Бумага"

### Меню "Устройство подачи по умолчанию"

Параметр	Чтобы
<b>Устройство подачи по умолчанию</b> Лоток [x] МУП Выбор бумаги вручную Конверт вручную	Определяет устройство подачи бумаги по умолчанию для всех заданий на печать.  <b>Примечания.</b> <ul style="list-style-type: none"> <li>• Значение по умолчанию, заданное изготовителем — "Лоток 1" (стандартный лоток).</li> <li>• Для отображения в меню параметра "МУП" необходимо в меню "Бумага" задать значение "Кассета" для параметра "Конфигурация МУП".</li> <li>• При загрузке бумаги одного и того же формата и типа в два лотка эти лотки автоматически связываются, если их параметры формата и типа бумаги совпадают. Когда в одном лотке закончится бумага, печать задания продолжится на бумаге из связанного лотка.</li> </ul>

### Меню «Формат и тип бумаги»

Элемент	Назначение
<b>Формат в лотке [x]</b> A4 A5 A6 JIS B5 Letter (по умолчанию) Legal Executive Oficio (Мексика) Folio Statement Универсальный	Указание формата бумаги, загруженной в каждый лоток.  <b>Примечания.</b> <ul style="list-style-type: none"> <li>• Значение по умолчанию, заданное изготовителем для США, — Letter. Международной заводской настройкой по умолчанию является значение «A4».</li> <li>• Если в оба лотка загружена бумага одинакового формата и типа, параметры формата и типа бумаги совпадают, то лотки автоматически связываются. Многоцелевое устройство подачи также может быть связано. При отсутствии бумаги в одном из лотков, бумага для задания на печать подается из связанного с ним лотка.</li> <li>• Формат бумаги A6 поддерживается только в лотке 1 и в многоцелевом устройстве подачи.</li> </ul>
<b>Тип в лотке [x]</b> Обычная бумага Прозрачные пленки Переработанный Этикетки Бумага для документов Бланки Печатный бланк Цветная бумага Тонкая бумага Плотная бумага Шерох./хлоп. бум. Пользовательский тип [x]	Указание типа бумаги, загруженной в каждый лоток.  <b>Примечания.</b> <ul style="list-style-type: none"> <li>• "Обычная бумага" — заводская настройка по умолчанию для Лотка 1. Пользовательский тип [x] — заводская настройка по умолчанию для всех остальных лотков.</li> <li>• При наличии пользовательского имени вместо значения "Польз. тип [x]" отображается это имя.</li> <li>• Этот пункт меню служит для настройки автоматического связывания лотков.</li> </ul>
<b>Примечание:</b> В этом меню отображаются только установленные лотки и устройства подачи.	

Элемент	Назначение
<p><b>МУП: формат</b></p> <ul style="list-style-type: none"> <li>A4</li> <li>A5</li> <li>A6</li> <li>JIS B5</li> <li>Letter</li> <li>Legal</li> <li>Executive</li> <li>Oficio (Мексика)</li> <li>Folio</li> <li>Statement</li> <li>Universal</li> <li>Конверты 7 3/4</li> <li>Конверты 9</li> <li>Конверт 10</li> <li>Конверты DL</li> <li>Конверт C5</li> <li>Конверт B5</li> <li>Другой конверт</li> </ul>	<p>Укажите формат бумаги, загруженной в многоцелевое устройство подачи.</p> <p><b>Примечания.</b></p> <ul style="list-style-type: none"> <li>• Значение по умолчанию, заданное изготовителем для США, — Letter. Международной заводской настройкой по умолчанию является значение «A4».</li> <li>• Для отображения в меню параметра "Формат в МУП" необходимо в меню "Бумага" задать значение "Кассета" для параметра "Конфигурация МУП".</li> <li>• В многоцелевом устройстве подачи бумаги не выполняется автоматическое определение формата бумаги. Необходимо задать формат бумаги.</li> </ul>
<p><b>МУП: тип</b></p> <ul style="list-style-type: none"> <li>Обычная бумага</li> <li>Открытки</li> <li>Прозрачные пленки</li> <li>Переработанный</li> <li>Этикетки</li> <li>Бумага для документов</li> <li>Конверт</li> <li>Грубый конверт</li> <li>Бланки</li> <li>Печатный бланк</li> <li>Цветная бумага</li> <li>Тонкая бумага</li> <li>Плотная бумага</li> <li>Шерох./хлоп. бум.</li> <li>Пользовательский тип [x]</li> </ul>	<p>Укажите формат бумаги, загруженной в многоцелевое устройство подачи.</p> <p><b>Примечания.</b></p> <ul style="list-style-type: none"> <li>• Заводской настройкой по умолчанию является значение «Обычная бумага».</li> <li>• В меню «Бумага» для параметра «Конфигурация МУП» необходимо задать значение «Кассета», чтобы параметр «Тип МУП» отображался в меню «Бумага».</li> </ul>
<p><b>Примечание:</b> В этом меню отображаются только установленные лотки и устройства подачи.</p>	

Элемент	Назначение
<b>Формат бумаги для подачи вручную</b> A4 A5 A6 JIS B5 Letter (по умолчанию) Legal Executive Oficio (Мексика) Folio Statement Универсальный	Указание формата загружаемой вручную бумаги. <b>Примечание:</b> Значение по умолчанию, заданное изготовителем для США, — Letter. Международной заводской настройкой по умолчанию является значение «A4».
<b>Тип бумаги для подачи вручную</b> Обычная бумага Открытки Прозрачная пленка Переработанный Этикетки Бумага для документов Бланки Печатный бланк Цветная бумага Тонкая бумага Плотная бумага Шерох./хлоп. бум. Пользовательский тип [x]	Указание типа загружаемой вручную бумаги. <b>Примечания.</b> <ul style="list-style-type: none"> <li>• Заводской настройкой по умолчанию является значение «Обычная бумага».</li> <li>• Для отображения в меню параметра «Тип в МУП» необходимо в меню «Бумага» задать значение «Вручную» для параметра «Подача бумаги вручную».</li> </ul>
<b>Загрузка конвертов вручную — формат</b> Конверты 7 3/4 Конверт 9 Конверт 10 Конверты DL Конверт C5 Конверт B5 Другой конверт	Указание формата загружаемого вручную конверта. <b>Примечание:</b> Заводской настройкой по умолчанию для США является «Конверт 10». Заводская настройка по умолчанию для других стран – Конверт DL.
<b>Загрузка конвертов вручную — тип</b> Конверт Грубый конверт Пользовательский тип [x]	Указание типа загружаемого вручную конверта. <b>Примечание:</b> Значение по умолчанию, заданное изготовителем — «Конверт».
<b>Примечание:</b> В этом меню отображаются только установленные лотки и устройства подачи.	



## Меню «Конфигурация МУП»

Компонент	Предназначение
<b>Конфигурация МУП</b> Кассета Ручная В первую очередь	Определяет условия, при выполнении которых подача бумаги в принтер выполняется из многоцелевого устройства подачи.  <b>Примечания.</b> <ul style="list-style-type: none"> <li>• Значение по умолчанию, заданное изготовителем — «Кассета». При выборе значения «Кассета» многоцелевое устройство подачи настраивается в качестве автоматического устройства подачи бумаги.</li> <li>• При выборе значения «Вручную» многоцелевое устройство подачи может использоваться только для заданий на печать с подачей бумаги вручную.</li> <li>• При выборе «Первый» многоцелевое устройство подачи настраивается в качестве первичного устройства подачи бумаги.</li> </ul>

## Меню «Замена форматов»

Компонент	Предназначение
<b>Замена форматов</b> Выкл. Statement/A5 Letter/A4 Все из списка	Служит для применения указанного формата бумаги в случае отсутствия запрашиваемого формата бумаги.  <b>Примечания.</b> <ul style="list-style-type: none"> <li>• Значение по умолчанию, заданное изготовителем — «Все из списка». Разрешается использовать все доступные замены форматов.</li> <li>• При выборе значения «Откл.» замена формата запрещена.</li> <li>• Если замена формата разрешена, задание печати продолжается без отображения сообщения <b>Замените бумагу</b>.</li> </ul>

## Меню «Фактура бумаги»

Параметр	Чтобы
<b>Фактура обычной бумаги</b> Гладкая Стандартная Шероховатая	Указание относительной фактуры загруженной обычной бумаги.  <b>Примечание:</b> Заводской настройкой по умолчанию является значение «Стандартная».
<b>Фактура карточки</b> Гладкая Стандартная Шероховатая	Указание относительной фактуры загруженных карточек.  <b>Примечания.</b> <ul style="list-style-type: none"> <li>• Заводской настройкой по умолчанию является значение «Стандартная».</li> <li>• Значения отображаются только в том случае, если печать на карточках поддерживается.</li> </ul>
<b>Фактура прозрачной пленки</b> Гладкая Стандартная Шероховатая	Указание относительной фактуры загруженных прозрачных пленок.  <b>Примечание:</b> Заводской настройкой по умолчанию является значение «Стандартная».

Параметр	Чтобы
<b>Фактура бумаги из вторсырья</b> Гладкая Стандартная Шероховатая	Указание относительной фактуры загруженной бумаги из вторсырья. <b>Примечание:</b> Заводской настройкой по умолчанию является значение «Стандартная».
<b>Фактура этикетки</b> Гладкая Стандартная Шероховатая	Указание относительной фактуры загруженных этикеток. <b>Примечание:</b> Значение по умолчанию, заданное изготовителем — «Стандартная».
<b>Фактура бумаги для документов</b> Гладкая Стандартная Шероховатая	Указание относительной фактуры загруженной бумаги для документов. <b>Примечание:</b> Значение по умолчанию, заданное изготовителем — «Стандартная».
<b>Фактура конверта</b> Гладкая Стандартная Шероховатая	Указание относительной фактуры загруженных конвертов. <b>Примечание:</b> Заводской настройкой по умолчанию является значение «Стандартная».
<b>Фактура грубого конверта</b> Шероховатая	Указание относительной фактуры загруженных шероховатых конвертов.
<b>Фактура фирменного бланка</b> Гладкая Стандартная Шероховатая	Указание относительной фактуры загруженных фирменных бланков. <b>Примечание:</b> Заводской настройкой по умолчанию является значение «Стандартная».
<b>Фактура печ. бланка</b> Гладкая Стандартная Шероховатая	Указание относительной фактуры загруженных печатных бланков. <b>Примечание:</b> Заводской настройкой по умолчанию является значение «Стандартная».
<b>Фактура цветной бумаги</b> Гладкая Стандартная Шероховатая	Указание относительной фактуры загруженной цветной бумаги. <b>Примечание:</b> Заводской настройкой по умолчанию является значение «Стандартная».
<b>Фактура тонкой бумаги</b> Гладкая Стандартная Шероховатая	Служит для указания относительной фактуры загруженной бумаги. <b>Примечание:</b> Заводской настройкой по умолчанию является значение «Стандартная».
<b>Фактура плотной бумаги</b> Гладкая Стандартная Шероховатая	Служит для указания относительной фактуры загруженной бумаги. <b>Примечание:</b> Заводской настройкой по умолчанию является значение «Стандартная».
<b>Факт. груб/хлопок бум</b> Шероховатая	Указание относительной фактуры загруженной хлопковой бумаги.

Параметр	Чтобы
<b>Фактура пользовательского типа [x]</b> Гладкая Стандартная Шероховатая	Указание относительной фактуры загруженной бумаги пользовательского типа.  <b>Примечания.</b> <ul style="list-style-type: none"> <li>• Заводской настройкой по умолчанию является значение «Стандартная».</li> <li>• Этот параметр доступен только в случае, если данный пользовательский тип поддерживается.</li> </ul>

## Меню «Плотность бумаги»

Параметр	Чтобы
<b>Плотность обычной бумаги</b> Светлая Стандартная Плотная	Указание относительной плотности загруженной обычной бумаги. <b>Примечание:</b> Заводской настройкой по умолчанию является значение «Стандартная».
<b>Плотность карточки</b> Светлая Стандартная Плотная	Указание относительной плотности загруженных карточек. <b>Примечание:</b> Заводской настройкой по умолчанию является значение «Стандартная».
<b>Плотность пр.пленки</b> Светлая Стандартная Плотная	Указание относительной плотности загруженных прозрачных пленок. <b>Примечание:</b> Заводской настройкой по умолчанию является значение «Стандартная».
<b>Плотн бум из вторсыр</b> Светлая Стандартная Плотная	Указание относительной плотности загруженной бумаги из вторсырья. <b>Примечание:</b> Заводской настройкой по умолчанию является значение «Стандартная».
<b>Плотность этикетки</b> Светлая Стандартная Плотная	Указание относительной плотности загруженных этикеток. <b>Примечание:</b> Заводской настройкой по умолчанию является значение «Стандартная».
<b>Плотность бумаги для документов</b> Светлая Стандартная Плотная	Указание относительной плотности загруженной бумаги для документов. <b>Примечание:</b> Заводской настройкой по умолчанию является значение «Стандартная».
<b>Плотность конверта</b> Светлая Стандартная Плотная	Указание относительной плотности загруженных конвертов. <b>Примечание:</b> Заводской настройкой по умолчанию является значение «Стандартная».
<b>Плотность шероховатого конверта</b> Светлая Стандартная Плотная	Указание относительной плотности загруженных грубых конвертов. <b>Примечание:</b> Заводской настройкой по умолчанию является значение «Стандартная».

Параметр	Чтобы
<b>Плотность фирменного бланка</b> Светлая Стандартная Плотная	Указание относительной плотности загруженных фирменных бланков. <b>Примечание:</b> Заводской настройкой по умолчанию является значение «Стандартная».
<b>Плотность печатного бланка</b> Светлая Стандартная Плотная	Указание относительной плотности загруженных печатных бланков. <b>Примечание:</b> Заводской настройкой по умолчанию является значение «Стандартная».
<b>Плотность цветной бумаги</b> Светлая Стандартная Плотная	Указание относительной плотности загруженной цветной бумаги. <b>Примечание:</b> Заводской настройкой по умолчанию является значение «Стандартная».
<b>Низкая плотность</b> Светлая	Указание малой относительной плотности загруженных печатных бланков.
<b>Средняя плотность</b> Плотная	Указание большой относительной плотности загруженных печатных бланков.
<b>Плотность грубой/хлопковой бумаги</b> Светлая Стандартная Плотная	Указание относительной плотности загруженной хлопковой или шероховатой бумаги. <b>Примечание:</b> Заводской настройкой по умолчанию является значение "Обычная".
<b>Плотность пользовательского типа [x]</b> Светлая Стандартная Плотная	Указание относительной плотности загруженной бумаги пользовательского типа. <b>Примечания.</b> <ul style="list-style-type: none"> <li>• Заводской настройкой по умолчанию является значение «Стандартная».</li> <li>• Значения отображаются только в том случае, если данный пользовательский тип поддерживается принтером.</li> </ul>

## Меню «Загрузка бумаги»

Параметр	Чтобы
<b>Загрузка бумаги из вторсырья</b> Двусторонняя печать Выкл.	Определяет и задает печать на двух сторонах для всех заданий на печать с указанием типа бумаги «Из вторсырья».
<b>Примечания.</b> <ul style="list-style-type: none"> <li>• Параметр «Двусторонняя» настраивает принтер для использования по умолчанию двустороннего режима печати для всех заданий на печать, если в окне «Параметры печати» или в диалоговом окне «Печать» не выбран параметр односторонней печати.</li> <li>• При выборе значения «Двусторонняя печать» все задания на печать передаются через устройство двусторонней печати, включая задания для печати на одной стороне листа.</li> <li>• «Выкл.» является параметром по умолчанию для всех меню.</li> </ul>	

Параметр	Чтобы
<b>Загрузка бумаги для документов</b> Двусторонняя печать Выкл.	Определяет и задает печать на двух сторонах для всех заданий на печать с указанием типа бумаги «Бумага для документов».
<b>Загрузка фирменных бланков</b> Двусторонняя печать Выкл.	Определяет и задает печать на двух сторонах для всех заданий на печать с указанием типа бумаги «Фирменный бланк».
<b>Загрузка печ. бланков</b> Двусторонняя печать Выкл.	Определяет и задает печать на двух сторонах для всех заданий на печать с указанием типа бумаги «Печатный бланк».
<b>Загрузка цветной бумаги</b> Двусторонняя печать Выкл.	Определяет и задает печать на двух сторонах для всех заданий на печать с указанием типа бумаги «Цветная».
<b>Загрузка тонкой бумаги</b> Двусторонняя печать Выкл.	Определяет и задает печать на двух сторонах для всех заданий на печать с указанием типа бумаги «Тонкая».
<b>Загрузка плотной бумаги</b> Двусторонняя печать Выкл.	Определяет и задает печать на двух сторонах для всех заданий на печать с указанием типа бумаги «Плотная».
<b>Загрузка польз. бумаги [x]</b> Двусторонняя печать Выкл.	Определяет и задает печать на двух сторонах для всех заданий на печать с указанием типа бумаги «Пользовательская [x]». <b>Примечание:</b> Режим «Загрузка польз. бумаги [x]» доступен только при поддержке данного пользовательского типа бумаги.
<b>Примечания.</b>	
<ul style="list-style-type: none"> <li>• Параметр «Двусторонняя» настраивает принтер для использования по умолчанию двустороннего режима печати для всех заданий на печать, если в окне «Параметры печати» или в диалоговом окне «Печать» не выбран параметр односторонней печати.</li> <li>• При выборе значения «Двусторонняя печать» все задания на печать передаются через устройство двусторонней печати, включая задания для печати на одной стороне листа.</li> <li>• «Выкл.» является параметром по умолчанию для всех меню.</li> </ul>	

## Меню "Пользовательские типы"

Параметр	Чтобы
<b>Пользовательский тип [x]</b> Бумага Открытки Прозрачные пленки Шерох./хлоп. бум. Этикетки Виниловые этикетки Конверт	Сопоставление бумаги или специального материала для печати с заводским именем пользовательского типа по умолчанию или пользовательским именем, созданным на встроенном веб-сервере или в программе MarkVision™ Professional. <b>Примечания.</b> <ul style="list-style-type: none"> <li>• Значение по умолчанию, заданное изготовителем — "Бумага".</li> <li>• Чтобы обеспечить возможность печати с определенных устройств, материал для печати, назначенный пользователем, должен поддерживаться выбранным лотком или многоцелевым устройством подачи.</li> </ul>

Параметр	Чтобы
<b>Переработанный</b> Бумага Открытки Прозрачные пленки Шерох./хлоп. бум. Этикетки Виниловые этикетки Конверт	Укажите тип бумаги, когда в других меню выбран параметр "Из вторсырья"  <b>Примечания.</b> <ul style="list-style-type: none"> <li>• Значение по умолчанию, заданное изготовителем — "Бумага".</li> <li>• Чтобы обеспечить возможность печати с определенных устройств, материал для печати, назначенный пользователем, должен поддерживаться выбранным лотком или многоцелевым устройством подачи.</li> </ul>

## меню "Пользовательские форматы сканирования"

Параметр	Назначение
<b>Наст.разм.скан.изобр. [x]</b> Имя формата сканирования Ширина Длина Ориентация 2 сканирования на одной стороне листа Выкл. Вкл.	Определяет пользовательский формат сканирования, его имя и ориентация страницы.  <b>Примечания.</b> <ul style="list-style-type: none"> <li>• В США заводской настройкой по умолчанию является 8,5 дюймов для ширины. Значение ширины по умолчанию, заданное изготовителем для других стран – "216 мм".</li> <li>• В США заводской настройкой по умолчанию является 14 дюймов для высоты. Значение длины по умолчанию, заданное изготовителем для других стран – "356 мм".</li> <li>• "Книжная" — значение по умолчанию, заданное изготовителем для параметра "Ориентация".</li> <li>• Off (Выкл) — значение по умолчанию, заданное изготовителем для 2 сканирований на одной стороне листа.</li> </ul>

## Меню «Настройка формата Universal»

Параметр	Использование
<b>Единицы измерения</b> Дюймы Миллиметры	Задает единицы измерения.  <b>Примечания.</b> <ul style="list-style-type: none"> <li>• Заводской настройкой по умолчанию для США являются дюймы.</li> <li>• Значение по умолчанию, заданное изготовителем для других стран, – «Миллиметры».</li> </ul>
<b>Книжная - Ширина</b> 3-14.17 дюймов 76-360 мм	Задает ширину для книжной ориентации.  <b>Примечания.</b> <ul style="list-style-type: none"> <li>• Если ширина превышает максимальное значение, принтер использует максимально допустимую ширину.</li> <li>• Заводской настройкой по умолчанию для США является 8,5 дюймов. Ширину можно увеличивать с приращением 0,01 дюйма.</li> <li>• Заводской настройкой по умолчанию для других стран является значение 216 мм. Ширину можно увеличивать с приращением 1 мм.</li> </ul>

Параметр	Использование
<b>Книжная - Высота</b> 3-14.17 дюймов 76-360 мм	Задает высоту для книжной ориентации. <b>Примечания.</b> <ul style="list-style-type: none"> <li>• Если высота превышает максимальное значение, принтер использует максимально допустимую высоту.</li> <li>• Заводской настройкой по умолчанию для США является 14 дюймов. Высоту можно увеличивать с приращением 0,01 дюйма.</li> <li>• Заводской настройкой по умолчанию для других стран является значение 356 мм. Высоту можно увеличивать с приращением 1 мм.</li> </ul>
<b>Направление подачи</b> Короткая сторона Длинная сторона	Укажите направление подачи, если бумага может быть загружена в любом направлении. <b>Примечания.</b> <ul style="list-style-type: none"> <li>• Значение по умолчанию, заданное изготовителем, – «Короткая сторона».</li> <li>• Параметр "Длинная сторона" отображается только в том случае, если самая длинная сторона короче максимальной ширины, которая поддерживается для лотка.</li> </ul>

## Меню "Отчеты"

### Меню «Отчеты»

Компонент	Предназначение
<b>Страница настроек меню</b>	Печать отчета, содержащего информацию о загруженной в лотки бумаге, установленных модулях памяти, общем количестве страниц, предупреждающих сигналах, времени ожидания, языке панели управления, адресах TCP/IP, состоянии расходных материалов и состоянии сетевого соединения, а также другие сведения.
<b>Статистика устройства</b>	Печать отчета, содержащего статистические данные по принтеру, в частности, сведения о расходных материалах и распечатанных страницах.
<b>Страница настройки сети</b>	Печать отчета, содержащего информацию о сетевых настройках принтера, например данные адреса TCP/IP. <b>Примечание:</b> Этот пункт меню отображается только на сетевых принтерах или на принтерах, подключенных к серверам печати.
<b>Список кодов быстрого доступа</b>	Печать отчета, содержащего сведения о настроенных кодах быстрого доступа.
<b>Журнал заданий факсимильной связи</b>	Печать отчета, содержащего сведения о последних 200 заданиях факсимильной связи. <b>Примечание:</b> Этот пункт меню отображается только в том случае, если в меню «Параметры факса» для параметра «Включить журнал заданий» установлено значение «Вкл.».
<b>Журнал вызовов факсимильной связи</b>	Печать отчета, содержащего сведения о последних 100 вызовах (попытках вызова, принятых и заблокированных вызовах). <b>Примечание:</b> Этот пункт меню отображается только в том случае, если в меню «Параметры факса» для параметра «Включить журнал заданий» установлено значение «Вкл.».
<b>Копирование кодов быстрого доступа</b>	Печать отчета, содержащего сведения о кодах быстрого выбора для выполнения копирования.

Компонент	Предназначение
Коды быстрого доступа для электронной почты	Печать отчета, содержащего сведения о кодах быстрого доступа для работы с электронной почтой.
Коды быстрого доступа для факсов	Печать отчета, содержащего сведения о кодах быстрого доступа для работы с факсами.
Коды быстрого доступа для FTP	Печать отчета, содержащего сведения о кодах быстрого доступа для работы с FTP.
Список профилей	Печать списка профилей, сохраненных в принтере.
Печать шрифтов	Печать отчета обо всех шрифтах, доступных для того языка управления принтером, который в данный момент задан для принтера.
Отчет по устройству	Печать отчета, содержащего сведения об устройстве, включая серийный номер и название модели принтера. Отчет содержит текст и штрихкоды UPC, которые могут быть отсканированы в базу данных реквизитов.

## Меню "Сеть/Порты"

### Меню «Активная сетевая плата»

Компонент	Предназначение
Активная сетевая плата Авто [список доступных сетевых плат]	<p><b>Примечания.</b></p> <ul style="list-style-type: none"> <li>• Заводской настройкой по умолчанию является значение «Авто».</li> <li>• Этот элемент меню отображается только в том случае, если установлена дополнительная сетевая плата.</li> </ul>

### Меню "Стандартная сеть" или "Сеть" [x]

**Примечание:** В этом меню указываются только активные порты

Параметр	Назначение
Энергосбережение Ethernet Включить Отключить	<p>Уменьшение энергопотребления, когда принтер не получает данных по сети Ethernet.</p> <p><b>Примечание:</b> По умолчанию активировано.</p>
PCL SmartSwitch Вкл Выкл	<p>Независимо от языка управления принтером по умолчанию принтер автоматически переключается в режим эмуляции PCL при приеме задания, требующего такого переключения.</p> <p><b>Примечания.</b></p> <ul style="list-style-type: none"> <li>• Заводской настройкой по умолчанию является значение "Вкл".</li> <li>• Если PCL SmartSwitch отключен, принтер не анализирует поступающие данные и использует язык принтера по умолчанию, указанный в меню настройки.</li> </ul>



Параметр	Назначение
<b>PS SmartSwitch</b> Вкл Выкл	Независимо от языка управления принтером по умолчанию принтер автоматически переключается в режим эмуляции PS при приеме задания, требующего такого переключения.  <b>Примечания.</b> <ul style="list-style-type: none"> <li>• Заводской настройкой по умолчанию является значение "Вкл".</li> <li>• Если PS SmartSwitch отключен, принтер не анализирует поступающие данные и использует язык принтера по умолчанию, указанный в меню настройки.</li> </ul>
<b>Режим NPA</b> Выкл Автовыбор	Настройка принтера для выполнения особых процедур обработки для двунаправленной связи в соответствии с соглашениями, определенными протоколом NPA.  <b>Примечания.</b> <ul style="list-style-type: none"> <li>• Заводской настройкой по умолчанию является значение "Авто".</li> <li>• В случае изменения этого параметра на панели управления принтер автоматически перезапускается.</li> </ul>
<b>Сетевой буфер</b> Автовыбор От 3 КБ до [максимально допустимого размера]	Задайте размер входного буфера сети.  <b>Примечания.</b> <ul style="list-style-type: none"> <li>• Заводской настройкой по умолчанию является значение "Авто".</li> <li>• Максимально допустимый размер зависит от объема памяти принтера, размера буферов других каналов связи и значения параметра "Сохранение ресурсов" ("Вкл." или "Выкл.").</li> <li>• Для расширения допустимого диапазона значений размера сетевого буфера отключите буферы параллельного интерфейса, последовательного интерфейса и интерфейса USB или уменьшите их размеры.</li> <li>• В случае изменения этого параметра на панели управления принтер автоматически перезапускается.</li> </ul>
<b>Буферизация заданий</b> Выкл Вкл Автовыбор	Временное сохранение заданий на печать на жестком диске принтера перед выполнением печати. Это меню отображается только, если установлен форматированный диск.  <b>Примечания.</b> <ul style="list-style-type: none"> <li>• Заводской настройкой по умолчанию является значение "Выкл".</li> <li>• В случае изменения этого параметра на панели управления принтер автоматически перезапускается. Затем выбор меню обновляется.</li> </ul>
<b>Двоичный PS-Мас</b> Вкл Выкл Автовыбор	Настройка принтера для обработки двоичных заданий на печать PostScript с компьютеров Macintosh.  <b>Примечание:</b> Заводской настройкой по умолчанию является значение "Авто".
<b>Настройка стандартной сети или сети [x]</b> Отчеты Сетевая плата TCP/IP IPv6 Беспроводная связь AppleTalk	Отображение и настройка сетевых параметров принтера.  <b>Примечание:</b> Меню "Беспроводная связь" открывается, только если принтер подключен к беспроводной сети.

## Меню "Отчеты"

Чтобы открыть данное меню, выполните одну из следующих команд:

- Сеть/порты > Стандартная сеть > Настройка стандартной сети > Отчеты
- Сеть/порты > Сеть [x] > Сеть [x] Настройка > Отчеты

Параметр	Чтобы
Печать страницы настройки	Печать отчета, содержащего информацию о сетевых настройках принтера, например адрес TCP/IP.

## Меню "Сетевая плата"

Чтобы открыть данное меню, выполните одну из следующих команд:

- Сеть/порты > Стандартная сеть > Настройка стандартной сети > Сетевая плата
- Сеть/порты > Сеть [x] > Сеть [x] Настройка > Сетевая плата

Параметр	Чтобы
Просмотреть состояние карты Подключена Отключено	Просмотр состояния подключения адаптера беспроводной сети.
Просмотреть скорость карты	Просмотр скорости активного адаптера беспроводной сети.
Сетевой адрес UAA-адрес LAA	Просмотр сетевых адресов.
Таймаут задания 0, 10–225 секунд	<p>Задайте временной интервал, по истечении которого сетевое задание печати будет отменено.</p> <p><b>Примечания.</b></p> <ul style="list-style-type: none"> <li>• Значение по умолчанию, заданное изготовителем — 90 секунд.</li> <li>• Значение параметра 0 отменяет действие этой настройки.</li> <li>• При выборе значения от 1 до 9, на дисплее появляется сообщение <b>Недопустимый</b>, и значение не сохраняется.</li> </ul>
Страница-разделитель Выкл Вкл	<p>Позволяет распечатать страницу транспаранта на принтере.</p> <p><b>Примечание:</b> Заводской настройкой по умолчанию является значение "Выкл".</p>

## Меню "TCP/IP"

Чтобы открыть данное меню, выполните одну из следующих команд:

- Сеть/порты > Стандартная сеть > Настройка стандартной сети > TCP/IP
- Сеть/порты > Сеть [x] > Сеть [x] Настройка > TCP/IP

**Примечание:** Это меню доступно только на сетевых моделях и принтерах, подсоединенных к серверам печати.

Параметр	Чтобы
<b>Задать имя узла</b>	Задать текущее имя хоста TCP/IP. <b>Примечание:</b> Это имя можно изменять только со встроенного веб-сервера.
<b>IP-адрес</b>	Просмотр или изменение текущего адреса TCP/IP. <b>Примечание:</b> При ручной настройке IP-адреса параметры "Включить DHCP" и "Включить автоматический IP" переключаются в положение Off (Выкл.). Также, параметры "Включить BOOTP" и "Включить RARP", поддерживающие BOOTP и RARP переключаются в положение Off (Выкл.).
<b>Маска подсети</b>	Просмотр или изменение текущей маски сети TCP/IP.
<b>Шлюз</b>	Просмотр или изменение текущего шлюза TCP/IP.
<b>Включить DHCP</b> Вкл Выкл	Указать адрес DHCP и настройки назначения параметров. <b>Примечание:</b> Заводской настройкой по умолчанию является значение "Вкл".
<b>Включить RARP</b> Вкл Выкл	Указание адреса RARP и настройка параметров назначения. <b>Примечание:</b> Заводской настройкой по умолчанию является значение "Выкл".
<b>Включить BOOTP</b> Вкл Выкл	Указание адреса BOOTP и настройка параметров назначения. <b>Примечание:</b> Заводской настройкой по умолчанию является значение "Вкл".
<b>Включить AutoIP</b> Да Нет	Указать параметр «Сеть нулевой конфигурации». <b>Примечание:</b> Значение по умолчанию, заданное изготовителем, — "Да".
<b>Включить FTP/TFTP</b> Да Нет	Включение встроенного сервера FTP, который позволяет отправлять файлы на принтер с использованием протокола FTP. <b>Примечание:</b> Значение по умолчанию, заданное изготовителем, — "Да".
<b>Включить сервер HTTP</b> Да Нет	Включить встроенный веб-сервер. При включении данного параметра появляется возможность дистанционного контроля параметров и управления принтером с помощью веб-обозревателя. <b>Примечание:</b> Значение по умолчанию, заданное изготовителем, — "Да".
<b>Адрес сервера WINS</b>	Просмотр или изменение текущего адреса сервера WINS/IP.
<b>Включить DDNS</b> Да Нет	Просмотр или изменение текущего параметра DDNS. <b>Примечание:</b> Значение по умолчанию, заданное изготовителем, — "Да".
<b>Включить mDNS</b> Да Нет	Просмотр или изменение текущего параметра mDNS. <b>Примечание:</b> Значение по умолчанию, заданное изготовителем, — "Да".
<b>Адрес сервера DNS</b>	Просмотр или изменение текущего адреса сервера DNS/IP.
<b>Адрес резервного сервера DNS</b>	Служит для просмотра и изменения адреса резервного сервера DNS
<b>Адрес резервного сервера DNS 2</b>	
<b>Адрес резервного сервера DNS 3</b>	

Параметр	Чтобы
<b>Включить HTTPS</b> Да Нет	Просмотр или изменение текущего параметра HTTPS. <b>Примечание:</b> Значение по умолчанию, заданное изготовителем, — "Да".

## Меню «IPv6»

Чтобы открыть данное меню, выполните одну из следующих команд.

- Меню «Сеть/порты» > Стандартная сеть > Настройка стандартной сети > IPv6
- Меню «Сеть/порты» > Сеть [x] > Настройка сети [x] > IPv6

**Примечание:** Это меню доступно только на сетевых моделях и принтерах, подсоединенных к серверам печати.

Компонент	Предназначение
<b>Включить IPv6</b> Вкл. Выкл.	Включение IPv6 в принтере. <b>Примечание:</b> Заводской настройкой по умолчанию является значение «Вкл.».
<b>Автонастройка</b> Вкл. Выкл.	Показывает, принимает ли сетевой адаптер данные автоматической настройки адреса IPv6, предоставляемые маршрутизатором. <b>Примечание:</b> Заводской настройкой по умолчанию является значение «Вкл.».
<b>Настройка имени хоста</b>	Задание имени хоста. <b>Примечание:</b> Эти параметры можно изменять только с Embedded Web Server.
<b>Просмотреть адрес</b>	
<b>Просмотреть адрес маршрутизатора</b>	
<b>Включить DHCPv6</b> Вкл. Выкл.	Включение DHCPv6 в принтере. <b>Примечание:</b> Заводской настройкой по умолчанию является значение «Вкл.».

## меню "Беспроводная связь"

**Примечание:** Это меню доступно только в случае подключения принтеров к сети Ethernet и принтерам с беспроводной сетью, оснащенных адаптером беспроводной связи.

Чтобы открыть данное меню, выполните одну из следующих команд:

- Сеть/порты > Стандартная сеть > Настройка стандартной сети > Беспроводная связь
- Сеть/порты > Сеть [x] > Настройка сети [x] > Беспроводная связь

Параметр	Чтобы
<b>Настройка защищенной Wi-Fi (WPS)</b> Запуск метода нажатия кнопки Запуск метода подключения по PIN-коду	Установка беспроводной сети и включение сетевой безопасности. <b>Примечания.</b> <ul style="list-style-type: none"> <li>Параметр "Настройка нажатием кнопки" позволяет подключать принтер к беспроводной сети нажатием кнопок как на принтере, так и на точке доступа (беспроводном маршрутизаторе) в течение заданного периода времени.</li> <li>Запуск метода подключения по PIN-коду позволяет подключать принтер к беспроводной сети с использованием PIN-кода на принтере и вводом его в качестве настройки беспроводного соединения точки доступа.</li> </ul>
<b>Включение/отключение автоопределения WPS</b> Включить Отключить	Автоматическое определение способа подключения, которое используется точкой доступа с WPS: метода нажатия кнопки или метода подключения по PIN-коду. <b>Примечание:</b> Заводской настройкой по умолчанию является значение «Отключено».
<b>Режим сети</b> Тип BSS Инфраструктура Прямое подключение	Служит для задания режима сети. <b>Примечания.</b> <ul style="list-style-type: none"> <li>Заводской настройкой по умолчанию является значение «Инфраструктура». Инфраструктура позволяет принтеру получать доступ в сеть с использованием точки доступа.</li> <li>Настройка беспроводного подключения между принтером и компьютером напрямую.</li> </ul>
<b>Совместимость</b> 802.11b/g 802.11b/g/n	Служит для задания стандарта беспроводной связи для беспроводной сети. <b>Примечание:</b> Заводской настройкой по умолчанию является значение «802.11b/g/n».
<b>Выбрать сеть</b>	Выбор доступной сети, которую должен использовать принтер.
<b>Просмотреть качество сигнала</b>	Посмотреть качество беспроводного соединения.
<b>Просмотреть режим безопасности</b>	Посмотреть способ шифрования для беспроводной сети.

## меню AppleTalk

Чтобы открыть данное меню, выполните одну из следующих команд:

- Сеть/порты > Стандартная сеть > Настройка стандартной сети > AppleTalk
- Сеть/Порты > Сеть > [x]Настройка сети[x] > AppleTalk

Параметр	Чтобы
<b>Включить</b> Да Нет	Включение или отключение поддержки AppleTalk. <b>Примечание:</b> Значение по умолчанию, заданное изготовителем, — "Нет".
<b>Просмотр имени</b>	Отображение назначенного имени AppleTalk. <b>Примечание:</b> Имя AppleTalk можно изменять только со встроенного веб-сервера.

Параметр	Чтобы
<b>Вывести адрес</b>	Отображение назначенного адреса AppleTalk. <b>Примечание:</b> Адрес AppleTalk можно изменять только со встроенного веб-сервера.
<b>Задание зоны</b> [список зон, доступных в сети]	Отображение списка зон AppleTalk, доступных в сети. <b>Примечание:</b> Зона по умолчанию для сети является заводской настройкой по умолчанию.

## Меню «Настройка SMTP»

Параметр	Чтобы
<b>Первичный шлюз SMTP</b>	Указание данных о шлюзе и порте сервера SMTP. <b>Примечание:</b> Значение порта шлюза SMTP по умолчанию – 25.
<b>Порт основного шлюза SMTP</b>	
<b>Вторичный шлюз SMTP</b>	
<b>Порт вспомогательного шлюза SMTP</b>	
<b>Время ожидания SMTP</b> 5–30	Определяет промежуток времени (в секундах) до прекращения сервером попыток передачи электронной почты. <b>Примечание:</b> Заводское значение по умолчанию — 30 секунд.
<b>Обратный адрес</b>	Задаёт адрес для ответа длиной до 128 символов в сообщении электронной почты, отправляемом принтером.
<b>Использовать SSL</b> Отключено Согласование Требуется	Настройка использования SSL на принтере для повышения безопасности при подключении к серверу SMTP. <b>Примечания.</b> <ul style="list-style-type: none"> <li>• Заводское значение по умолчанию – «Отключено».</li> <li>• Когда используется параметр «Согласование», сервер SMTP определяет, должно ли использоваться шифрование SSL.</li> </ul>
<b>Проверка подлинности сервера SMTP</b> Проверка подлинности не требуется Вход/обычная CRAM-MD5 Digest-MD5 NTLM Kerberos 5	Определяет тип проверки подлинности пользователя в соответствии с полномочиями для сканирования в сообщении электронной почты. <b>Примечание:</b> Значение по умолчанию, заданное изготовителем, — «Проверка подлинности не требуется».
<b>Эл. сообщение от устройства</b> Отсутствует Испол. учет. данные SMTP	Задаёт учетные данные, которые будут использоваться при подключении к серверу SMTP. <b>Примечания.</b> <ul style="list-style-type: none"> <li>• Заводской настройкой по умолчанию для параметра «Эл. сообщение от устройства».</li> <li>• Параметры «Имя пользователя устройства» и «Пароль устройства» используются для входа на сервер SMTP, когда выбран параметр «Использовать учетные данные SMTP».</li> </ul>
<b>Имя польз. устройства</b>	
<b>Пароль устройства</b>	

## Меню "Безопасность"

### Меню "Журнал проверки безопасности"

Параметр	Чтобы
<b>Журнал экспорта</b>	<p>Позволяет авторизованным пользователям экспортировать файл журнала безопасности.</p> <p><b>Примечания.</b></p> <ul style="list-style-type: none"> <li>• Чтобы экспортировать файл журнала с панели управления принтера, должен быть прикреплен флэш-накопитель.</li> <li>• Журнал проверки безопасности можно загрузить со встроенного веб-сервера и сохранить на компьютере.</li> </ul>
<b>Удаление журнала</b> Да Нет	<p>Указать удалять файлы журнала проверки безопасности или нет.</p> <p><b>Примечание:</b> Значение по умолчанию, заданное изготовителем, — "Да".</p>
<b>Журнал конфигурации</b> Включить проверку Да Нет Включить удаленный системный журнал Нет Да Функция удаленного системного журнала 0–23 Серьезность ошибок для занесения в журнал 0–7	<p>Указать принципы создания файлов журнала проверки безопасности.</p> <p><b>Примечания.</b></p> <ul style="list-style-type: none"> <li>• "Включить проверку" определяет принципы регистрации событий в журнал проверки безопасности и удаленный системный журнал. Значение по умолчанию, заданное изготовителем, — "Нет".</li> <li>• "Включить дистанционный системный журнал" определяет, отправляются ли файлы журнала на удаленный сервер. Значение по умолчанию, заданное изготовителем, — "Нет".</li> <li>• "Функция удаленного системного журнала" определяет значение, используемое для отправки файлов журнала на сервер удаленного системного журнала. Значение по умолчанию, заданное изготовителем — 4</li> <li>• При включенном журнале проверки безопасности значение серьезности ошибки каждого события записывается. Значение по умолчанию, заданное изготовителем — 4</li> </ul>

### Меню «Установка даты и времени»

Параметр	Чтобы
<b>Текущие дата и время</b>	Просмотр текущих настроек даты и времени для принтера.
<b>Установка даты и времени вручную</b> [введите дату/время]	<p>Ввод даты и времени.</p> <p><b>Примечания.</b></p> <ul style="list-style-type: none"> <li>• При установке даты и времени вручную значение параметра «Включить NTP» изменяется на «Нет».</li> <li>• Дата и время устанавливаются с помощью Мастера в формате ГГГГ-ММ-ДД ЧЧ:ММ.</li> </ul>
<b>Часовой пояс</b> [список часовых поясов]	<p>Выбор часового пояса.</p> <p><b>Примечание:</b> Заводской настройкой по умолчанию является значение «GMT».</p>

Параметр	Чтобы
<b>Автоматический переход на летнее время</b> Вкл Выкл.	Настройка принтера для включения перехода на летнее и зимнее время с учетом настройки часового пояса принтера. <b>Примечание:</b> Заводской настройкой по умолчанию является значение «Вкл.».
<b>Включить NTP</b> Вкл. Выкл.	Включение сетевого протокола времени, который синхронизирует часы на устройствах в сети. <b>Примечания.</b> <ul style="list-style-type: none"> <li>• Заводской настройкой по умолчанию является значение "Вкл".</li> <li>• В случае установки даты и времени вручную для этого параметра устанавливается значение «Выкл».</li> </ul>

## Меню "Параметры"

### Меню «Общие параметры»

Клавиша	Назначение
<b>Язык дисплея</b> Английский Francais Deutsch Italiano Espanol Dansk Norsk Nederlands Svenska Portuguese Suomi Русский язык Polski Greek Magyar Turkce Cesky Упрощенный китайский Традиционный китайский Корейский Японский	Определяет язык отображаемого на дисплее текста. <b>Примечание:</b> Не все языки есть во всех моделях. Для некоторых языков может потребоваться установка специальных аппаратных модулей.
<b>Показать расчетный ресурс расходных материалов</b> Показать расчетный ресурс Не показывать расчетный ресурс	Просмотр расчетного ресурса расходных материалов на панели управления принтера, в окне Embedded Web Server, в параметрах меню и статистических отчетах об устройстве. <b>Примечание:</b> Значение по умолчанию – "Показать расчетный ресурс".



Клавиша	Назначение
<b>Еco-Mode</b> Выкл. Энергосбережение Энергосбережение/экономия бумаги Бумага	Минимизация потребления электроэнергии, расхода бумаги или специальной бумаги. <b>Примечания.</b> <ul style="list-style-type: none"> <li>• Значение по умолчанию – "Выкл".</li> <li>• Выбор режима Еco-Mode для параметра «Энергосбережения» может влиять на производительность принтера, но не влияет на качество печати.</li> </ul>
<b>Звуковой сигнал загруженного УАПД</b> Включено Отключено	Enable an ADF beep sound when loading paper. <b>Примечание:</b> Активировано значение по умолчанию.
<b>Тихий режим</b> Выкл. Вкл.	Уменьшает шум от принтера. <b>Примечание:</b> Значение по умолчанию – "Выкл".
<b>Запустить начальную установку</b> Да Нет	Запуск мастера настройки.
<b>Форматы бумаги</b> США Метрические единицы	Служит для задания единиц измерения для форматов бумаги. <b>Примечание:</b> США – значение по умолчанию.
<b>Сканировать в диапазон портов ПК</b> [диапазон портов]	Задаёт допустимый диапазон портов для принтеров, находящихся за брандмауэром, блокирующим порты. <b>Примечание:</b> "9751:12000" — заводская настройка по умолчанию.
<b>Пользовательские настройки начального экрана</b> Изменить язык Копирование Факс Коды быстрого доступа для факсов Коды быстрого доступа для электронной почты Коды быстрого доступа для FTP Поиск отложенных заданий Отложенные задания Закладки Задания от пользователя	Позволяет изменять значки и кнопки, отображаемые на начальном экране. Выберите один из следующих параметров: Дисплей Не отображать <b>Примечания.</b> <ul style="list-style-type: none"> <li>• Заводской настройкой по умолчанию для параметров «Изменение языковых настроек», «Ярлыки факса», «Профили и решения», «Закладки» и «Задания по пользователям» является значение «Не отображать».</li> <li>• «Отображать» — параметр по умолчанию для «Копирование», «Факс», «Поиск отложенных заданий» и «Отложенные задания».</li> </ul>
<b>Односторонняя печать</b> Выкл. Вкл.	Устанавливает копирование со стекла экспонирования сканера по одной странице за один раз. <b>Примечание:</b> Значение по умолчанию – "Выкл".
<b>Разрешить удаление фона</b> Вкл. Выкл.	Указывает, следует ли убирать фон. <b>Примечание:</b> Значение по умолчанию – "Вкл".

Клавиша	Назначение
<b>Разрешить пользовательские задания сканирования</b> Вкл. Выкл.	Сканировать несколько заданий в один файл. <b>Примечание:</b> Значение по умолчанию – "Вкл".
<b>Устранение замятия в сканере</b> Уровень задания Уровень страницы	Указание способа загрузки сканированного задания, когда возникает замятие бумаги в УАПД. <b>Примечание:</b> "Уровень задания" – значение по умолчанию.
<b>Предупредительные сигналы</b> Аварийный сигнал Сигнал картриджа	Устанавливает предупредительный сигнал, когда необходимо вмешательство пользователя. Выберите один из следующих параметров: Выкл. Одинарный Непрерывный <b>Примечания.</b> <ul style="list-style-type: none"> <li>• Значение по умолчанию – "Однократный".</li> <li>• Выкл. – значение по умолчанию для сигнала картриджа.</li> </ul>
<b>Таймауты</b> Спящий режим Отключено 1-120	Настройка времени простоя до перехода принтера в спящий режим. <b>Примечания.</b> <ul style="list-style-type: none"> <li>• Значение по умолчанию – 20 минут.</li> <li>• "Отключено" появляется только если для параметра "Энергосбережение задано "Выкл".</li> </ul>
<b>Таймауты</b> Печать с отключенным дисплеем Разрешить печать с отключенным дисплеем Дисплей включен при печати	Печать задания, когда дисплей выключен. <b>Примечание:</b> Дисплей включен, когда печать является параметром, заданным по умолчанию.
<b>Таймауты</b> Таймаут режима гибернации Отключено 20 минут 1 час 2 часа 3 часа 6 часа 1 день 2 дня 3 дня 1 неделя 2 недели 1 месяц	Задание времени задержки до перехода принтера в режим гибернации. <b>Примечание:</b> Значение по умолчанию – "3 дня".

Клавиша	Назначение
<b>Таймауты</b> Таймаут режима гибернации при подключении Гибернация Не переходить в режим гибернации	Переключение принтера в режим гибернации даже при наличии активного подключения Ethernet. <b>Примечание:</b> Значение по умолчанию – "Не переходить в режим гибернации".
<b>Таймауты</b> Таймаут дисплея 15-300	Настройка времени простоя до переключения дисплея в состояние готовности. <b>Примечание:</b> Значение по умолчанию – 30 секунд.
<b>Таймауты</b> Таймаут печати Отключено 1-255	Настройка принтера на завершение задания печати после простоя в течение указанного периода времени. <b>Примечания.</b> <ul style="list-style-type: none"> <li>• Значение по умолчанию – 90 секунд.</li> <li>• Когда отведенное время истекает, печатается любая находящаяся в принтере частично распечатанная страница.</li> <li>• Параметр "Таймаут печати" доступен только при использовании PCL.</li> </ul>
<b>Таймауты</b> Таймаут ожидания Отключено 15-65535	Указание продолжительности времени, по истечении которого отменяется выполнение задания на печать в случае отсутствия дополнительных данных. <b>Примечания.</b> <ul style="list-style-type: none"> <li>• Значение по умолчанию – 40 секунд.</li> <li>• Параметр "Таймаут ожидания" доступен только в режиме эмуляции PostScript.</li> </ul>
<b>Устранение ошибок</b> Автоперезагрузка Перезагружать при простое Перезагружать всегда Не перезагружать никогда	Автоматическая перезагрузка принтера. <b>Примечание:</b> Значение по умолчанию – "Перезагружать всегда".
<b>Устранение ошибок</b> Максимальное количество перезагрузок 1-20	Количество автоматических перезагрузок, которые может выполнить принтер. <b>Примечание:</b> Значение по умолчанию – "2".
<b>Восстановление печати</b> Автопродолжение: Отключено 5-255	При возникновении определенных ситуаций в автономном режиме и их сохранении в течение указанного периода времени печать на принтере автоматически возобновляется. <b>Примечание:</b> Значение по умолчанию – "Отключено".
<b>Восстановление печати</b> Восстановление после замятия Вкл. Выкл. Автовыбор	Определяет, должен ли принтер повторять печать замятых страниц. <b>Примечание:</b> Значение по умолчанию – "Авто". Замятые страницы повторно распечатываются на принтере в том случае, если требуемый для хранения этих страниц объем памяти принтера не задействован для выполнения других задач.

Клавиша	Назначение
<b>Восстановление печати</b> Помощник при замятиях Вкл. Выкл.	Настройка проверки замятия бумаги. <b>Примечание:</b> Значение по умолчанию – "Вкл".
<b>Восстановление печати</b> Защита страницы: Выкл. Вкл.	Настройка принтера для верной печати страниц. <b>Примечание:</b> Значение по умолчанию – "Выкл".
<b>Параметров специальных возможностей</b> Темп речи Очень медленный Медленно Стандартная Быстро Более беглый Очень беглый Быстрый Очень быстрый Самый быстрый	Регулировка темпа речи Голосового руководства <b>Примечание:</b> Заводской настройкой по умолчанию является значение "Обычная".
<b>Параметров специальных возможностей</b> Громкость наушников 1-10	Настройка громкости наушников. <b>Примечание:</b> Значение по умолчанию – "5".
<b>Сведения, передаваемые в Lexmark</b> Расходные материалы и расход страниц (анонимно) Вкл. Выкл.	Передача анонимных сведений об использовании устройства в Lexmark. <b>Примечание:</b> Значение по умолчанию зависит от выбора во время первоначальной настройки.
<b>Нажатие кнопки перехода в спящий ожидания</b> Не выполнять действий Спящий режим Гибернация	Определение реакции принтера в состоянии ожидания на кратковременное нажатие кнопки "Спящий режим". <b>Примечание:</b> "Спящий режим" – значение по умолчанию.
<b>Нажмите и удерживайте кнопку перехода в режим ожидания</b> Не выполнять действий Спящий режим Гибернация	Определение реакции принтера в состоянии ожидания на длительное нажатие кнопки "Спящий режим". <b>Примечание:</b> "Ничего не делать" – значение по умолчанию.
<b>Настройки производителя</b> Не восстанавливать Восстановить сейчас	Восстановить заводские настройки по умолчанию. <b>Примечания.</b> <ul style="list-style-type: none"> <li>• Значение по умолчанию – "Не восстанавливать".</li> <li>• Все загруженные файлы, хранящиеся в оперативной памяти, удаляются.</li> </ul>

Клавиша	Назначение
<b>Пользовательское сообщение начального экрана</b> Выкл. IP-адрес Имя хоста Имя контакта Местоположение Имя нулевой конфигурации Пользовательский текст 1	Выбор пользовательского начального сообщения, которое отображается в качестве альтернативы сообщения о состоянии принтера.
<b>Экспорт пакета конфигурации</b> Экспорт	Экспорт пакета конфигурации на флэш-накопитель.
<b>Экспорт арх. файла журналов</b> Экспорт	Экспорт файла архива журналов принтера на флэш-накопитель.

## Меню "Параметры копирования"

Параметр	Назначение
<b>Тип содержимого</b> Текст Графика Текст/фото Фото	Указание содержимого оригинала. <b>Примечание:</b> Значение по умолчанию, заданное изготовителем — "Текст/Фото".
<b>Источник содержимого</b> Монохромный лазерный Цветной лазерный Для струйных принтеров Фото/Пленка Журнал Газета Пресса Другое	Определение способа изготовления оригинала. <b>Примечание:</b> Монохромная лазерная печать — заводской параметр по умолчанию.
<b>Стороны (двусторонняя печать)</b> 1-стор. на 1-стор. 1-стор. на 2-стор. 2-стор. на 1-стор. 2-стор. на 2-стор.	Указать, является оригинал документа двусторонним или односторонним, и определить режим копирования (двусторонний или односторонний). <b>Примечания.</b> <ul style="list-style-type: none"> <li>Из УАПД сканируется только одна сторона листа.</li> <li>"1-стор. на 1-стор." – значение по умолчанию. Это значение выбирается при использовании одностороннего оригинала для одностороннего задания копирования.</li> </ul>
<b>Экономия бумаги</b> Выкл. 2 стр. книжная 2 стр. альбомная 4 стр. книжная 4 стр. альбомная	Разрешить копирование двух или четырех листов документа на одной странице. <b>Примечание:</b> Значение по умолчанию – "Выкл".

Параметр	Назначение
<b>Печать рамок вокруг страниц</b> Вкл. Выкл.	Указать, распечатываются ли рамки. <b>Примечание:</b> Значение по умолчанию – "Выкл".
<b>Разобрать</b> (1,1,1) (2,2,2) (1,2,3) (1,2,3)	Формирование стопок последовательных страниц при печати нескольких копий. <b>Примечание:</b> Заводской настройкой по умолчанию является значение "(1,2,3) (1,2,3)".
<b>Формат оригинала</b> Letter (по умолчанию) Legal Executive Folio Statement Oficio (Мехико) Universal Автораспознавание формата A4 A5 A6 JIS B5 Наст.разм.скан.изобр. [x] Оригинал книги Визитные карточки 3 x 5" 4 x 6" Личная карта	Указание размера оригинала документа. <b>Примечание:</b> Letter — настройка по умолчанию. Значение по умолчанию, заданное изготовителем для других стран — "A4".
<b>Источник бумаги для копий</b> Лоток [x] Автовыбор формата МУП	Задание источника бумаги для заданий копирования. <b>Примечание:</b> По умолчанию используется лоток 1.
<b>Разделители прозрачных пленок</b> Вкл. Выкл.	Указывает на то, вставляется ли между прозрачными пленками лист бумаги. <b>Примечание:</b> Значение по умолчанию – "Вкл".
<b>Страницы-разделители</b> Выкл. Между копиями Между заданиями Между страницами	Размещение листа бумаги между страницами, копиями или заданиями. <b>Примечание:</b> Значение по умолчанию – "Выкл".
<b>Источник страницы-разделителя</b> Лоток [x] МУП	Служит для указания источника бумаги, из которого подаются страницы-разделители. <b>Примечание:</b> По умолчанию используется лоток 1.
<b>Плотность</b> 1–9	Делает документ более светлым или темным. <b>Примечание:</b> Значение по умолчанию – "5".

Параметр	Назначение
<b>Количество копий</b> 1 - 999	Определение количества копий для задания копирования. <b>Примечание:</b> Значение по умолчанию, заданное изготовителем — 1.
<b>Перекрытие</b> Конфиденциальная Копировать Черновое Срочный Пользовательский Выкл.	Указание текста наложения, который распечатывается на каждой странице копии. <b>Примечание:</b> Значение по умолчанию – "Выкл".
<b>Пользовательское наложение</b>	Указание пользовательского текста наложения.
<b>Разрешить приоритетные копии</b> Вкл. Выкл.	Разрешить прерывание задания на печать для копирования страницы или документа. <b>Примечание:</b> Значение по умолчанию – "Вкл".
<b>Удаление фона</b> с -4 до 4	Регулирование степени видимости фона, видимого на копии. <b>Примечание:</b> Значение по умолчанию – "0".
<b>Автоцентрирование</b> Выкл. Вкл.	Автоматически расположить содержимое по центру страницы. <b>Примечание:</b> Значение по умолчанию – "Выкл".
<b>Выпадение цвета</b> Выпадение цвета Отсутствует Красный Зеленый Синий Порог по умолчанию для красного цвета 0 – 255 Порог по умолчанию для зеленого цвета 0 – 255 Порог по умолчанию для синего цвета 0 – 255	Указание цвета для исключения, а также настраивает параметр выпадения цвета для порогового значения каждого цвета. <b>Примечания.</b> <ul style="list-style-type: none"> <li>• "Нет" – заводская настройка по умолчанию для параметра "Выпадение цвета".</li> <li>• "128" – заводская настройка по умолчанию для порогового значения каждого цвета.</li> </ul>
<b>Контрастность</b> 0–5 Оптимизац. в зависим. от содерж.	Указание контрастности выходного документа. <b>Примечание:</b> Значение по умолчанию – "Оптимизац. в зависим. от содерж.".
<b>Зеркальное отображение</b> Выкл. Вкл.	Создание зеркального отображения оригинала документа. <b>Примечание:</b> Значение по умолчанию – "Выкл".
<b>Негатив изображения</b> Выкл. Вкл.	Создание изображения негатива для оригинала. <b>Примечание:</b> Значение по умолчанию – "Выкл".
<b>Темные детали</b> с -4 до 4	Настроить затенение деталей, видимых на копии. <b>Примечание:</b> Значение по умолчанию – "0".

Параметр	Назначение
<b>Сканир. от края до края</b> Выкл. Вкл.	Укажите, сканируется ли оригинал документа от края до края. <b>Примечание:</b> Значение по умолчанию – "Выкл".
<b>Резкость</b> 1–5	Настроить степень резкости копии. <b>Примечание:</b> Значение по умолчанию – "3".

## Меню "Параметры факса"

### Меню "Режим факса (Настройка аналогового факса)"

Режим "Настройка аналогового факса" служит для передачи факса по телефонной линии.

#### Параметры факса - Общие

Параметр	Назначение
<b>Имя факса</b>	Служит для задания имени факса в принтере.
<b>Номер факса</b>	Определяет номер, назначенный факсу.
<b>Код факса</b> Имя факса Номер факса	Определяет способ идентификации факса. <b>Примечание:</b> "Номер факса" – заводское значение по умолчанию.
<b>Разрешить передачу факса вручную</b> Вкл. Выкл.	Служит для перевода принтера в режим передачи факсов только вручную; для этого режима требуется разветвитель телефонной линии и телефонная трубка. <b>Примечания.</b> <ul style="list-style-type: none"> <li>• Значение по умолчанию – "Выкл".</li> <li>• Используйте обычный телефонный аппарат для ответа на входящий сигнал факсимильной связи и для набора номера факса.</li> <li>• Нажмите <b># 0</b> на цифровой клавиатуре, чтобы перейти напрямую к функции отправки факса вручную.</li> </ul>
<b>Использование памяти</b> Все полученные В основном прием Равно В основном отправка Все отправленные	Определяет распределение энергонезависимой памяти между заданиями отправки и приема факсов <b>Примечание:</b> Значение по умолчанию, заданное изготовителем, — "Поровну".
<b>Отмена факсов</b> Разрешить Запрещено	Указывается разрешение на отмену заданий факса. <b>Примечание:</b> Заводской настройкой по умолчанию является значение "Разрешить".
<b>шаблон АОН</b> Выкл. Основной Альтернативный	Задание типа используемого шаблона АОН.



Параметр	Назначение
<b>Маскирование номеров факсов</b> Выкл. Слева Справа	Определяет направление, в котором выполняется маскирование цифр номера исходящего факса.  <b>Примечания.</b> <ul style="list-style-type: none"> <li>• Значение по умолчанию – "Выкл".</li> <li>• Количество скрываемых символов задается параметром "Маскируемые цифры".</li> </ul>
<b>Маскируемые цифры</b> 0–58	Определяет количество цифр, маскируемых в номере исходящего факса.  <b>Примечание:</b> Значение по умолчанию – "0".
<b>Титульная страница факса</b> Титульная страница факса Выкл. по умолчанию Вкл. по умолчанию Не использовать Всегда использовать Включить получателя Вкл. Выкл. Включить отправителя Вкл. Выкл. Включить сообщение Вкл. Выкл. Включить логотип Вкл. Выкл. Включить ниж. колонтитул [x] Вкл. Выкл.	Настройка титульной страницы факса.  <b>Примечания.</b> <ul style="list-style-type: none"> <li>• "Выкл. по умолчанию" – настройка по умолчанию для титульной страницы факса.</li> <li>• Настройкой по умолчанию для всех прочих пунктов меню является значение – "Выкл.". </li> </ul>

### Параметры передачи факсов

Параметр	Назначение
<b>Разрешение</b> Стандартный Высокое 200 dpi Сверхвысокое 300 dpi Наивысшее 600 dpi	Задает качество в точках на дюйм (dpi). Чем выше разрешение, тем лучше качество печати; однако при этом увеличивается время передачи исходящих факсов.  <b>Примечание:</b> Значение по умолчанию – "Стандартное".

Параметр	Назначение
<b>Формат оригинала</b> A4 A5 A6 JIS B5 Letter (по умолчанию) Legal Executive Folio Statement Oficio (Мехико) Universal Автораспознавание формата Смешанный формат Пользоват. формат скан. [x] Оригинал книги Визитные карточки 3 x 5" 4 x 6"	Указание размера оригинала документа. <b>Примечание:</b> Для США заводской настройкой по умолчанию настройка по умолчанию. Значение по умолчанию, заданное изготовителем для других стран — "A4".
<b>Тип содержимого</b> Текст Текст/фото Фото Графика	Указание содержимого оригинала. <b>Примечание:</b> Заводской настройкой по умолчанию является значение "Текст".
<b>Источник содержимого</b> Монохромный лазерный Цветной лазерный Для струйных принтеров Фото/Пленка Журнал Газета Пресса Другое	Определение способа изготовления оригинала. <b>Примечание:</b> Монохромная лазерная печать — заводской параметр по умолчанию.
<b>Плотность</b> 1–9	Делает документ более светлым или темным. <b>Примечание:</b> Значение по умолчанию – "5".
<b>Префикс набора</b>	Позволяет ввести префикс набора, например, 99. Предоставляется поле для ввода цифр.
<b>Автоматический повтор набора</b> 0–9	Определяет число попыток передачи принтером факса на указанный номер. <b>Примечание:</b> Значение по умолчанию – "5".
<b>Частота повтора</b> 1–200	Определяет промежуток времени (в минутах) между повторными наборами номера. <b>Примечание:</b> Значение по умолчанию – "3".

Параметр	Назначение
<b>Через УАТС</b> Да Нет	Служит для включения или отключения режима скрытого набора номера коммутатором без тонального сигнала набора номера. <b>Примечание:</b> Значение по умолчанию – "Нет".
<b>Включить ЕСМ</b> Да Нет	Включение или отключение режима коррекции ошибок для заданий факсимильной связи. <b>Примечание:</b> Значение по умолчанию – "Да".
<b>Включить сканирование с передачей по факсу</b> Вкл. Выкл.	Позволяет передавать отсканированный факсы на принтер. <b>Примечание:</b> Значение по умолчанию – "Вкл.".
<b>Драйвер на факс</b> Да Нет	Разрешить передачу факсимильных заданий через драйвер печати. <b>Примечание:</b> Значение по умолчанию – "Да".
<b>Разр. сохр. в виде кода б. дост.</b> Вкл. Выкл.	Сохраняет номера факсов в виде кодов быстрого доступа в принтере. <b>Примечание:</b> Значение по умолчанию – "Вкл.".
<b>Режим набора</b> Звук Импульсный	Указание режима набора. <b>Примечание:</b> "Тональный" - настройка по умолчанию.
<b>Максимальная скорость</b> 2400 4800 9600 14400 33600	Определяет максимальную скорость передачи данных факсимильного сообщения. <b>Примечание:</b> Значение по умолчанию – "33600".
<b>Удаление фона</b> с -4 до 4	Настройка степени видимости фона на сканированном изображении. <b>Примечание:</b> Значение по умолчанию – "0".
<b>Выпадение цвета</b> Выпадение цвета Отсутствует Красный Зеленый Синий Порог по умолчанию для красного цвета 0 – 255 Порог по умолчанию для зеленого цвета 0 – 255 Порог по умолчанию для синего цвета 0 – 255	Указание цвета для исключения, а также настраивает параметр выпадения цвета для порогового значения каждого цвета. <b>Примечания.</b> <ul style="list-style-type: none"> <li>• "Нет" – заводская настройка по умолчанию для параметра "Выпадение цвета".</li> <li>• "128" – заводская настройка по умолчанию для порогового значения каждого цвета.</li> </ul>
<b>Контрастность</b> 0–5 Оптимизац. в зависим. от содерж.	Задание контрастности сканируемого изображения. <b>Примечание:</b> Значение по умолчанию – "Оптимизац. в зависим. от содерж.".

Параметр	Назначение
<b>Зеркальное отображение</b> Выкл. Вкл.	Создание зеркального отображения оригинала документа. <b>Примечание:</b> Значение по умолчанию – "Выкл".
<b>Негатив изображения</b> Выкл. Вкл.	Создание изображения негатива для оригинала. <b>Примечание:</b> Значение по умолчанию – "Выкл".
<b>Темные детали</b> с -4 до 4	Служит для настройки затенения видимых деталей. <b>Примечание:</b> Значение по умолчанию – "0".
<b>Сканировать от края до края</b> Выкл. Вкл.	Укажите, сканируется ли оригинал документа от края до края. <b>Примечание:</b> Значение по умолчанию – "Выкл".
<b>Резкость</b> 1–5	Настройка резкости факса. <b>Примечание:</b> Значение по умолчанию – "3".
<b>Разрешить сканирование цветного факса</b> Выкл. по умолчанию Вкл. по умолчанию Никогда не использовать Всегда использовать	Включает отправку цветных факсов. <b>Примечание:</b> Настройка по умолчанию – "Выкл. по умолчанию".
<b>Автопреобразование цветных факсов в черно-белые</b> Вкл. Выкл.	Преобразование всех исходящих факсов в черно-белые. <b>Примечание:</b> Значение по умолчанию – "Вкл".

### Параметры приема факсов

Параметр	Назначение
<b>Разрешить прием факсов</b> Вкл. Выкл.	Позволяет принтеру получать задания факса. <b>Примечание:</b> Значение по умолчанию – "Вкл".
<b>Включить идентификатор вызывающего абонента</b> Вкл. Выкл.	Разрешить показ принтером идентификацию вызывающего абонента. <b>Примечание:</b> Значение по умолчанию – "Вкл".
<b>Звонок до ответа</b> 1–25	Определяет число звонков до ответа на входящий вызов факсимильной связи. <b>Примечание:</b> Значение по умолчанию – "3".
<b>Автоответ</b> Да Нет	Настроить принтер для приема факсов автоматически. <b>Примечание:</b> Значение по умолчанию – "Да".

Параметр	Назначение
<b>Код ответа вручную</b> 0–9	Позволяет ввести код на клавиатуре телефона, чтобы начать прием факса <b>Примечания.</b> <ul style="list-style-type: none"> <li>• *9* – заводское значение по умолчанию.</li> <li>• Этот пункт меню используется, когда принтер подключен к той же линии, что и телефон.</li> </ul>
<b>Автоматическое уменьшение</b> Вкл. Выкл.	Масштабирование входящего факса в соответствии с форматом бумаги, загруженной в указанное устройство подачи бумаги для факса. <b>Примечание:</b> Значение по умолчанию – "Вкл".
<b>Устройство подачи</b> Автовыбор Лоток [x] МУП	Указывает устройство подачи для печати входящих факсов. <b>Примечание:</b> Значение по умолчанию – "Авто".
<b>Страницы-разделители</b> Выкл. Перед заданием После задания	Позволяет принтеру включать страницы-разделители для входящих факсов. <b>Примечание:</b> Значение по умолчанию – "Выкл".
<b>Источник страницы-разделителя</b> Лоток [x] МУП	Служит для указания источника бумаги, из которого подаются страницы-разделители. <b>Примечание:</b> По умолчанию используется лоток 1.
<b>Нижний колонтитул</b> Вкл. Выкл.	Печать информации о передаче внизу каждой страницы принятого факса. <b>Примечание:</b> Значение по умолчанию – "Выкл".
<b>Максимальная скорость</b> 2400 4800 9600 14400 33600	Определяет максимальную скорость передачи данных для принимаемых факсов. <b>Примечание:</b> Значение по умолчанию – "33600".
<b>Пересылка факса</b> Печать Печать и отправка Переслать	Включение пересылки принятых факсов другим получателям. <b>Примечание:</b> Значение по умолчанию – "Печатать".
<b>Пересылка</b> Факс Электронная почта FTP LDSS	Определяет тип получателя, которому пересылается факс. <b>Примечания.</b> <ul style="list-style-type: none"> <li>• Значение по умолчанию – "Факс".</li> <li>• Это меню доступно только с встроенного веб-сервера принтера.</li> </ul>
<b>Пересылка по коду быстрого доступа</b>	Введите номер кода быстрого доступа, соответствующий типу получателя (факс, эл. почта, FTP или LDSS).
<b>Блокировать факсы без имени</b> Выкл. Вкл.	Включение блокирования входящих факсов, передаваемых с устройств с неизвестным идентификатором факса. <b>Примечание:</b> Значение по умолчанию – "Выкл".

Параметр	Назначение
<b>Разрешить получение цветного факса</b> Вкл. Выкл.	Позволяет принтеру получать цветные факсы и распечатывать их в оттенках серого. <b>Примечание:</b> Значение по умолчанию – "Вкл".

### Параметры журнала факсов

Параметр	Назначение
<b>Журнал передачи</b> Печатать журнал Не печатать журнал Печатать только при ошибке	Включение печати журнала передачи после выполнения каждого задания факсимильной связи. <b>Примечание:</b> Значение по умолчанию – "Печатать журнал".
<b>Журнал ошибок при приеме</b> Не печатать никогда Печатать при ошибке	Включение печати журнала ошибок при приеме в случае возникновения ошибки приема. <b>Примечание:</b> "Не печатать" – настройка по умолчанию.
<b>Автоматическая печать отчетов</b> Вкл. Выкл.	Включение автоматической печати журналов факсимильной связи. <b>Примечания.</b> <ul style="list-style-type: none"> <li>• Значение по умолчанию – "Вкл".</li> <li>• Журналы печатаются после выполнения каждого 200 задания факса.</li> </ul>
<b>Источник бумаги для журналов</b> Лоток [x] МУП	Служит для выбора устройства подачи бумаги при печати журналов. <b>Примечание:</b> По умолчанию используется лоток 1.
<b>Отображение журналов</b> Имя удаленной станции Набранный номер	Определяет отображение в распечатанных журналах набранного номера или имени факса. <b>Примечание:</b> "Имя удаленной станции" – заводская настройка по умолчанию.
<b>Включить журнал заданий</b> Вкл. Выкл.	Разрешает доступ к журналу заданий факса. <b>Примечание:</b> Значение по умолчанию – "Вкл".
<b>Включить журнал вызовов</b> Вкл. Выкл.	Разрешает доступ к журналу вызовов факса. <b>Примечание:</b> Значение по умолчанию – "Вкл".

### Параметры динамика

Параметр	Назначение
<b>Режим динамика</b> Всегда выкл Включено, когда подключено Всегда вкл	Определяет режим работы динамика. <b>Примечание:</b> Настройка по умолчанию – "Включено, когда подключено". Динамик включен до установления соединения факсимильной связи.
<b>Громкость динамика</b> Высокая Низкая	Указание громкости динамика: высокая или низкая. <b>Примечание:</b> Значение по умолчанию – "Высокое".

Параметр	Назначение
<b>Громкость звонка</b> Выкл. Вкл.	Включение или отключение звука звонка. <b>Примечание:</b> Значение по умолчанию – "Вкл".

### Ответ включен

Параметр	Назначение
Все звонки Только один звонок Только двойной звонок Только тройной звонок Только единичные или двойные звонки Только единичные или тройные звонки Только двойной или тройной звонок	Определяет шаблоны звонка при ответе принтера на звонки. <b>Примечание:</b> "Все звонки" – настройка по умолчанию.

## Меню "Параметры электронной почты"

Клавиша	Назначение
<b>Настройка сервера электронной почты</b> Передать мне копию Не отображается Вкл. по умолчанию Выкл. по умолчанию Всегда вкл.	Отправлять копию сообщения электронной почты отправителю. <b>Примечание:</b> "Никогда" – заводская настройка по умолчанию.
<b>Настройка сервера электронной почты</b> Максимальный размер электронной почты 0-65535 КБ	Указывает на максимальный размер эл. письма. <b>Примечание:</b> Эл. письма больше указанного размера не отправляются.
<b>Формат</b> PDF (.pdf) TIFF (.tif) JPEG (.jpg) XPS (.xps) RTF (.rtf) TXT (.txt)	Указание формата для сканированного файла. <b>Примечания.</b> <ul style="list-style-type: none"> <li>• Значение по умолчанию – "PDF (.pdf)".</li> <li>• Чтобы работать с файлами RTF (.rtf) или TXT (.txt), необходимо приобрести и установить решение AccuRead OCR.</li> </ul>

Клавиша	Назначение
<b>Параметры PDF</b> Версия PDF 1.2–1.7 A–1a Защищенный PDF Выкл. Вкл. PDF с поиском Выкл. Вкл.	Настройка параметров PDF. <b>Примечания.</b> <ul style="list-style-type: none"> <li>• 1.5 – версия PDF по умолчанию.</li> <li>• "Выкл." – значение по умолчанию для параметров "Защищенный PDF" и "PDF с поиском". Для параметра "Защищенный PDF" требуется дважды ввести пароль.</li> <li>• Чтобы работать с файлами PDF с возможностью поиска, необходимо приобрести и установить решение AccuRead OCR.</li> </ul>
<b>Тип содержимого</b> Текст Графика Текст/фото Фото	Определяет содержимое оригинала. <b>Примечание:</b> Значение по умолчанию, заданное изготовителем – "Текст/Фото".
<b>Источник содержимого</b> Монохромный лазерный Цветной лазерный Для струйных принтеров Фото/Пленка Журнал Газета Пресса Другое	Определение способа изготовления оригинала. <b>Примечание:</b> Монохромная лазерная печать – заводской параметр по умолчанию.
<b>Цвет.</b> Выкл. Вкл.	Определяет режим обработки цветных изображений принтером. <b>Примечание:</b> Значение по умолчанию – "Вкл.".
<b>Разрешение</b> 75 dpi 150 dpi 200 dpi 300 dpi 400 dpi 600 dpi	Определяет разрешение в точках на дюйм для сканирования. <b>Примечание:</b> Значение по умолчанию – 150 dpi.
<b>Плотность</b> 1-9	Делает документ более светлым или темным. <b>Примечание:</b> Значение по умолчанию – "5".
<b>Ориентация</b> Книжная Альбомная	Определяет ориентацию отсканированного изображения. <b>Примечание:</b> Значение по умолчанию – "Книжная".



Клавиша	Назначение
<b>Формат оригинала</b> Letter (по умолчанию) Legal Executive Folio Statement Oficio (Мехико) Universal Автораспознавание формата Смешанный формат A4 A5 A6 JIS B5 Пользовательский формат сканирования [x] Оригинал книги Визитные карточки 3 x 5" 4 x 6"	Указание формата сканируемого документа. <b>Примечание:</b> Для США Letter – настройка по умолчанию. Значение по умолчанию, заданное изготовителем для других стран – "A4".
<b>Качество JPEG</b> Оптимизация в зависимости от содержимого 5-90	Задание качества фотоизображения JPEG, в зависимости от размера файла и качества изображения. <b>Примечания.</b> <ul style="list-style-type: none"> <li>• Значение по умолчанию – "Оптимизация в зависимости от содержимого".</li> <li>• При значении 5 уменьшается размер файла, однако качество изображения ухудшается.</li> <li>• Значение 90 обеспечивает наилучшее качество изображения, однако файл имеет очень большой размер.</li> </ul>
<b>Текст по умолчанию</b> 5-90	Задание качества изображения текста в зависимости от размера файла и качества изображения. <b>Примечание:</b> Значение по умолчанию – "75".
<b>Текст/Фото по умолчанию</b> 5-90	Задание качества изображения текста или фотографии в зависимости от размера файла и качества изображения. <b>Примечание:</b> Значение по умолчанию – "75".
<b>Фото по умолчанию</b> 5-90	Задание качества изображения фотографии в зависимости от размера файла и качества изображения. <b>Примечание:</b> Значение по умолчанию – "50".
<b>Отправлять изображения по эл. почте как</b> Вложение Web Link	Определяет способ передачи изображений. <b>Примечание:</b> Значение по умолчанию – "Вложение".

Клавиша	Назначение
<b>Использовать многостраничные файлы Tiff</b> Вкл. Выкл.	Предлагается выбор между одностраничным и многостраничным файлами TIFF. При сканировании многостраничного документа в эл. сообщении, создается либо один файл TIFF, содержащий все страницы, либо несколько файлов TIFF, каждый из которых содержит по одной странице документа. <b>Примечание:</b> Значение по умолчанию – "Вкл.".
<b>Журнал передачи</b> Печатать журнал Не печатать журнал Печатать только при ошибке	Включение печати журнала передачи после выполнения каждого задания электронной почты. <b>Примечание:</b> Значение по умолчанию – "Печатать журнал".
<b>Источник бумаги для журналов</b> Лоток [x] МУП	Определяет источник бумаги для распечатываемых журналов электронной почты. <b>Примечание:</b> По умолчанию используется лоток 1.
<b>Глубина цвета в битах при передаче по эл. почте</b> 1 бит 8 бит	Включение режима "Текст/Фото" для уменьшения размера файлов, используя 1-битовые изображения в том случае, если для параметра "Цвет" установлен на значение "Выкл.". <b>Примечание:</b> Значение по умолчанию – 8.
<b>Разрешить сохранение в виде кода быстрого доступа</b> Вкл. Выкл.	Сохранение адреса электронной почты для быстрого доступа. <b>Примечания.</b> <ul style="list-style-type: none"> <li>• Значение по умолчанию – "Вкл".</li> <li>• Если выбрано значение "Выкл", кнопка "Сохранение в виде кода быстрого доступа" не отображается на экране "Назначение электронной почты".</li> </ul>
<b>Удаление фона</b> от -4 до 4	Настройка степени видимости фона на сканированном изображении. <b>Примечание:</b> Значение по умолчанию – "0".
<b>Выпадение цвета</b> Выпадение цвета Отсутствует Красный Зеленый Синий Порог по умолчанию для красного цвета 0-255 Порог по умолчанию для зеленого цвета 0-255 Порог по умолчанию для синего цвета 0-255	Определяет цвет для исключения, а также настраивает параметр выпадения цвета для порогового значения каждого цвета. <b>Примечания.</b> <ul style="list-style-type: none"> <li>• "Нет" – заводская настройка по умолчанию для параметра "Выпадение цвета".</li> <li>• "128" – заводская настройка по умолчанию для порогового значения каждого цвета.</li> </ul>
<b>Контрастность</b> 0-5 Оптимизация в зависимости от содержимого	Определяет контрастность выходного документа. <b>Примечание:</b> Значение по умолчанию – "Оптимизация в зависимости от содержимого".

Клавиша	Назначение
<b>Зеркальное отображение</b> Выкл. Вкл.	Создание зеркального отображения оригинала документа. <b>Примечание:</b> Значение по умолчанию – "Вкл".
<b>Негатив изображения</b> Выкл. Вкл.	Создание изображения негатива для оригинала. <b>Примечание:</b> Значение по умолчанию – "Вкл".
<b>Темные детали</b> от -4 до 4	Регулировка степени видимости темных деталей на сканированном изображении. <b>Примечание:</b> Значение по умолчанию – "0".
<b>Сканировать от края до края</b> Выкл. Вкл.	Определяет, выполняется ли сканирование оригинала от края до края. <b>Примечание:</b> Значение по умолчанию – "Вкл".
<b>Резкость</b> 1-5	Настройка степени резкости на сканированном изображении. <b>Примечание:</b> Значение по умолчанию – "3".

## Меню "Параметры FTP"

Клавиша	Назначение
<b>Формат</b> PDF (.pdf) TIFF (.tif) JPEG (.jpg) XPS (.xps) RTF (.rtf) TXT (.txt)	Указать формат. <b>Примечания.</b> <ul style="list-style-type: none"> <li>• Значение по умолчанию – "PDF (.pdf)".</li> <li>• Чтобы работать с файлами RTF (.rtf) или TXT (.txt), необходимо приобрести и установить решение AccuRead OCR.</li> </ul>
<b>Параметры PDF</b> Версия PDF 1.2–1.7 A–1a Защищенный PDF Выкл. Вкл. PDF с поиском Выкл. Вкл.	Настройка параметров PDF. <b>Примечания.</b> <ul style="list-style-type: none"> <li>• 1.5 – версия PDF по умолчанию.</li> <li>• "Выкл." – значение по умолчанию для параметров "Защищенный PDF" и "PDF с поиском". Для параметра "Защищенный PDF" требуется дважды ввести пароль.</li> <li>• Чтобы работать с файлами PDF с возможностью поиска, необходимо приобрести и установить решение AccuRead OCR.</li> </ul>
<b>Тип содержимого</b> Текст Графика Текст/фото Фото	Определяет содержимое оригинала. <b>Примечание:</b> Значение по умолчанию, заданное изготовителем – "Текст/Фото".

Клавиша	Назначение
<b>Источник содержимого</b> Монохромный лазерный Цветной лазерный Для струйных принтеров Фото/Пленка Журнал Газета Пресса Другое	Определение способа изготовления оригинала. <b>Примечание:</b> Монохромная лазерная печать – заводской параметр по умолчанию.
<b>Цвет.</b> Выкл. Вкл.	Определяет режим обработки цветных изображений принтером. <b>Примечание:</b> Значение по умолчанию – "Вкл".
<b>Разрешение</b> 75 dpi 150 dpi 200 dpi 300 dpi 400 dpi 600 dpi	Указание разрешения в точках на дюйм (dpi) для сканирования. <b>Примечание:</b> Значение по умолчанию – 150 dpi.
<b>Плотность</b> 1-9	Делает документ более светлым или темным. <b>Примечание:</b> Значение по умолчанию – "5".
<b>Ориентация</b> Книжная Альбомная	Определяет ориентацию отсканированного изображения. <b>Примечание:</b> Значение по умолчанию – "Книжная".
<b>Формат оригинала</b> Letter (по умолчанию) Legal Executive Folio Statement Oficio (Мехико) Universal Автораспознавание формата Смешанный формат A4 A5 A6 JIS B5 Пользовательский формат сканирования [x] Оригинал книги Визитные карточки 3 x 5 " 4 x 6 "	Определяет размер оригинала документа. <b>Примечание:</b> Для США Letter – настройка по умолчанию. Значение по умолчанию, заданное изготовителем для других стран – "A4".

Клавиша	Назначение
<b>Качество JPEG</b> Оптимизация в зависимости от содержимого 5-90	Задание качества изображения JPEG в зависимости от размера файла и качества изображения. <b>Примечания.</b> <ul style="list-style-type: none"> <li>• Значение по умолчанию – "Оптимизация в зависимости от содержимого".</li> <li>• Значение "5" приведет к снижению качества и уменьшению размера файла.</li> <li>• Значение 90 обеспечивает наилучшее качество изображения, однако файл имеет очень большой размер.</li> </ul>
<b>Текст по умолчанию</b> 5-90	Задание качества текста в зависимости от размера файла и качества изображения. <b>Примечание:</b> Значение по умолчанию – "75".
<b>Текст/Фото по умолчанию</b> 5-90	Задание качества изображения текста или фотографии в зависимости от размера файла и качества изображения. <b>Примечание:</b> Значение по умолчанию – "75".
<b>Фото по умолчанию</b> 5-90	Задание качества изображения в зависимости от размера файла и качества изображения. <b>Примечание:</b> Значение по умолчанию – "50".
<b>Использовать многостраничные файлы TIFF</b> Вкл. Выкл.	Предлагается выбор между одностраничным и многостраничным файлами TIFF. При сканировании многостраничного документа в FTP создается либо один файл TIFF, содержащий все страницы, либо несколько файлов TIFF, каждый из которых содержит по одной странице документа. <b>Примечание:</b> Значение по умолчанию – "Вкл".
<b>Журнал передачи</b> Печатать журнал Не печатать журнал Печатать только при ошибке	Определяет, печатать ли файлы журналов передачи. <b>Примечание:</b> Значение по умолчанию – "Печатать журнал".
<b>Источник бумаги для журналов</b> Лоток [x] МУП	Определяет источник бумаги для печати журналов FTP. <b>Примечание:</b> По умолчанию используется лоток 1.
<b>Глубина цвета для FTP</b> 1 бит 8 бит	Включает режим "Текст/Фото" для воспроизведения маленьких форматов файлов с помощью 1-битных изображений. <b>Примечание:</b> Значение по умолчанию – 8.
<b>Разрешить сохранение в виде кода быстрого доступа</b> Вкл. Выкл.	Позволяет создавать коды быстрого доступа для адресов FTP. <b>Примечание:</b> Значение по умолчанию – "Вкл".
<b>Удаление фона</b> от -4 до 4	Регулирование степени видимости фона, видимого на копии. <b>Примечание:</b> Значение по умолчанию – "0".

Клавиша	Назначение
<b>Выпадение цвета</b> Выпадение цвета Отсутствует Красный Зеленый Синий Порог по умолчанию для красного цвета 0-255 Порог по умолчанию для зеленого цвета 0-255 Порог по умолчанию для синего цвета 0-255	Определяет цвет для исключения, а также настраивает параметр выпадения цвета для порогового значения каждого цвета.  <b>Примечания.</b> <ul style="list-style-type: none"> <li>• "Нет" – заводская настройка по умолчанию для параметра "Выпадение цвета".</li> <li>• "128" – заводская настройка по умолчанию для порогового значения каждого цвета.</li> </ul>
<b>Контрастность</b> 0-5 Оптимизация в зависимости от содержимого	Определяет контрастность выходного документа.  <b>Примечание:</b> Значение по умолчанию – "Оптимизация в зависимости от содержимого".
<b>Зеркальное отображение</b> Выкл. Вкл.	Создание зеркального отображения оригинала документа.  <b>Примечание:</b> Значение по умолчанию – "Вкл.".
<b>Негатив изображения</b> Выкл. Вкл.	Создание изображения негатива для оригинала.  <b>Примечание:</b> Значение по умолчанию – "Вкл.".
<b>Темные детали</b> от -4 до 4	Регулировка степени видимости темных деталей на сканированном изображении.  <b>Примечание:</b> Значение по умолчанию – "0".
<b>Сканировать от края до края</b> Выкл. Вкл.	Определяет, выполняется ли сканирование оригинала от края до края.  <b>Примечание:</b> Значение по умолчанию – "Вкл.".
<b>Резкость</b> 1-5	Настройка степени резкости на сканированном изображении.  <b>Примечание:</b> Значение по умолчанию – "3".

## Параметры печати

### меню настройки

Параметр	Назначение
<b>Язык принтера</b> Эмуляция PCL Эмуляция PS Эмуляция PPDS	Служит для задания языка интерфейса принтера по умолчанию.  <b>Примечания.</b> <ul style="list-style-type: none"> <li>• Эмуляция PCL - заводская настройка по умолчанию.</li> <li>• Это не препятствует передаче из прикладных программ заданий на печать с применением другого языка.</li> </ul>

Параметр	Назначение
<b>Область печати</b> Стандартная Страница целиком	Служит для задания логической и физической областей для печати. <b>Примечание:</b> Заводской настройкой по умолчанию является значение "Обычная". При попытке печати данных за пределами области печати, определяемой значением "Стандартная", изображение распечатывается по границам этой области.
<b>Сохранение ресурсов</b> Вкл. Выкл.	Определяет операцию, которая применяется к временно загруженным в память принтера ресурсам (например, к шрифтам и макрокомандам, хранящимся в оперативной памяти) при приеме задания, для обработки которого требуется больше памяти, чем доступно. <b>Примечания.</b> <ul style="list-style-type: none"> <li>Значение по умолчанию – "Выкл". Загруженные ресурсы хранятся в памяти принтера только до тех пор, пока не требуется увеличение объема свободной памяти. Загруженные ресурсы удаляются, если это требуется для обработки заданий на печать.</li> <li>Если выбрано значение "Вкл.", загруженные ресурсы сохраняются в памяти принтера при сбросе принтера и при изменении языка. Если свободной памяти принтера становится недостаточно, отображается сообщение <b>Переполнение памяти [38]</b>, но загруженные файлы не удаляются.</li> </ul>
<b>Порядок печати всех</b> В алфавитном порядке Начиная с первых Начиная с последних	Определение порядка печати отложенных и конфиденциальных заданий при выборе параметра "Печатать все". <b>Примечание:</b> "В алфавитном порядке"— значение по умолчанию, заданное изготовителем.

## Меню «Оформление»

Параметр	Чтобы
<b>Стороны (двусторонняя печать)</b> 1-сторонняя 2-сторонняя	Указывает на то, применяется ли режим двусторонней печати («2-сторонняя») по умолчанию ко всем заданиям на печать. <b>Примечания.</b> <ul style="list-style-type: none"> <li>«1-сторонняя» – заводская настройка по умолчанию.</li> <li>Можно установить двустороннюю печать из программы.                Для пользователей Windows:                Нажмите <b>Файл &gt; Печать</b>, затем нажмите <b>Свойства, Настройки, Параметры</b> или <b>Настройка</b>.                Для пользователей Macintosh.                Выберите <b>Файл &gt; Печать</b>, а затем измените значения настроек в диалоговом окне печати и всплывающих меню.</li> </ul>

Параметр	Чтобы
<b>Двусторонняя прошивка</b> Длинная сторона Короткая сторона	<p>Определяет способ сшивания и печати двусторонних страниц.</p> <p><b>Примечания.</b></p> <ul style="list-style-type: none"> <li>• Значение по умолчанию, заданное изготовителем – Long Edge (Длинная сторона). При использовании переплета по длинной стороне страницы переплетаются по длинной кромке страницы (с левой стороны при использовании книжной ориентации и с верхней стороны при использовании альбомной ориентации).</li> <li>• При использовании переплета по короткой стороне страницы переплетаются по короткой кромке страницы (с верхней стороны при использовании книжной ориентации и с левой стороны при использовании альбомной ориентации).</li> </ul>
<b>Копии</b> 1–999	<p>Служит для задания значения по умолчанию числа копий каждого задания на печать.</p> <p><b>Примечание:</b> Заводской настройкой по умолчанию является значение 1.</p>
<b>Пустые страницы</b> Не печатать Печать	<p>Указывает на то, требуется ли вставлять при печати задания чистые страницы.</p> <p><b>Примечание:</b> Значение по умолчанию, заданное изготовителем – Do Not Print (не печатать).</p>
<b>Разбор по копиям</b> (1,1,1) (2,2,2) (1,2,3) (1,2,3)	<p>Формирование стопок последовательных страниц при печати нескольких копий.</p> <p><b>Примечание:</b> «(1,2,3) (1,2,3)» — заводская настройка по умолчанию.</p>
<b>Страницы-разделители</b> Выкл. Между копиями Между заданиями Между страницами	<p>Указывает на то, требуется ли вставлять страницы-разделители.</p> <p><b>Примечания.</b></p> <ul style="list-style-type: none"> <li>• Заводской настройкой по умолчанию является значение «Выкл.».</li> <li>• Настройка "Между копиями" вставляет пустой лист между каждым экземпляром задания на печать, если параметр "Разбор по копиям" установлен на "(1,2,3) (1,2,3)." Если параметр "Разбор по копиям" установлен на "(1,1,1) (2,2,2)," тогда пустая страница вставляется между каждым комплектом отпечатанных страниц, например, после всех страниц "1" и после всех страниц "2".</li> <li>• При выборе значения "Между заданиями" чистые листы вставляются между заданиями на печать.</li> <li>• При выборе значения "Между страницами" чистый лист вставляется после каждой страницы задания на печать. Этот параметр рекомендуется использовать при печати на прозрачных пленках, а также в тех случаях, когда требуется вставить в документ чистые листы.</li> </ul>
<b>Источник страницы-разделителя</b> Лоток [x] МУП	<p>Служит для указания источника бумаги, из которого подаются страницы-разделители.</p> <p><b>Примечания.</b></p> <ul style="list-style-type: none"> <li>• Значение по умолчанию, заданное изготовителем – «Лоток 1» (стандартный лоток).</li> <li>• В меню «Бумага» для параметра «Конфигурация МУП» необходимо задать значение «Кассета», и тогда параметр «МУП» будет отображен в меню «Бумага».</li> </ul>



Параметр	Чтобы
<b>Экономия бумаги</b> Выкл. 2-стр./лист 3-стр./лист 4 стр 6 стр 9 стр 12 стр 16 стр	Печать нескольких страниц на одном листе бумаги. <b>Примечания.</b> <ul style="list-style-type: none"> <li>• Заводской настройкой по умолчанию является значение «Выкл.».</li> <li>• После выбора числа страниц на одном листе размер каждой страницы изменяется таким образом, чтобы на одном распечатываемом листе поместилось необходимое количество страниц.</li> </ul>
<b>Порядок экономии бумаги</b> Горизонтально Обратн. горизонт. Обратн. вертик. Вертикально	Определение порядка, в котором распечатываются страницы на одном листе при использовании режима экономии бумаги. <b>Примечания.</b> <ul style="list-style-type: none"> <li>• Значение по умолчанию, заданное изготовителем, — «Горизонтально».</li> <li>• Расположение страниц на листе зависит от их количества и ориентации (книжная или альбомная).</li> </ul>
<b>Ориентация экономии бумаги</b> Авто Альбомная Книжная	Определение порядка, в котором распечатываются страницы на одном листе. <b>Примечание:</b> Заводской настройкой по умолчанию является значение «Авто». Выбор книжной или альбомной ориентации осуществляется автоматически.
<b>Граница экономии бумаги</b> Нет Сплошной	Печать рамок при использовании режима экономии бумаги. <b>Примечание:</b> Заводская настройка по умолчанию — «Нет».

## Меню "Качество"

Параметр	Чтобы
<b>Разрешение печати</b> 300 dpi 600 dpi 1200 dpi Качество изображения 1200 Качество изображения 2400	Определяет качество печати в точках на дюйм. <b>Примечание:</b> Значение по умолчанию, заданное изготовителем, — 600 dpi.
<b>Усиление пикселей</b> Выкл Шрифты По горизонтали По вертикали В обоих направлениях Изолированно	Обеспечивает печать большего количества пикселей в кластере для более высокой четкости изображения при увеличении по горизонтали или по вертикали либо для улучшения качества печати шрифтов <b>Примечание:</b> Заводской настройкой по умолчанию является значение "Выкл".

Параметр	Чтобы
<b>Плотность тонера</b> 1–10	Делает распечатанный документ более светлым или темным. <b>Примечания.</b> <ul style="list-style-type: none"> <li>• Значение по умолчанию, заданное изготовителем — 8</li> <li>• Выбор меньших значений способствует экономии тонера.</li> </ul>
<b>Улучшение тонких линий</b> Вкл Выкл	Этот режим печати является предпочтительным для некоторых файлов, например, для архитектурных чертежей, карт, электронных схем и блок-схем. <b>Примечания.</b> <ul style="list-style-type: none"> <li>• Заводской настройкой по умолчанию является значение "Выкл".</li> <li>• Можно установить значение этого параметра из программного обеспечения. Для пользователей Windows, нажмите <b>File (файл) &gt; Print (печать)</b>, затем нажмите <b>Properties (свойства), Preferences (настройки), Options (параметры)</b> или <b>Setup (настройка)</b>. Для пользователей Macintosh: выберите <b>Файл &gt; Печать</b>, а затем измените значения настроек в диалоговом окне печати и всплывающих меню.</li> <li>• Чтобы установить значение этого параметра с помощью встроенного веб-сервера, введите в окне веб-браузера IP-адрес сетевого принтера.</li> </ul>
<b>Коррекция оттенков серого</b> Автовыбор Выкл	Автоматически регулирует контрастность изображений. <b>Примечание:</b> Заводской настройкой по умолчанию является значение "Авто".
<b>Яркость</b> -6-6	Настройте осветления или затемнения печатного документа. При осветлении печатного документа обеспечивается экономия тонера. <b>Примечание:</b> Значение по умолчанию, заданное изготовителем — 0
<b>Контрастность</b> 0–5	Позволяет регулировать контрастность объектов печати. <b>Примечание:</b> Значение по умолчанию, заданное изготовителем — 0

## Меню «Служебные программы»

Параметр	Использование
<b>Форматировать флэш-память</b> Да Ном.	Выполните форматирование флэш-памяти. <b>Предупреждение – Риск повреждения!</b> Во время форматирования флэш-памяти не выключайте питание принтера. <b>Примечания.</b> <ul style="list-style-type: none"> <li>• При выборе значения «Да» из флэш-памяти удаляются все данные.</li> <li>• При выборе значения «Нет» запрос на форматирование отменяется.</li> <li>• Флэш-память добавляется к памяти принтера посредством установки в принтер дополнительной карты флэш-памяти.</li> <li>• Для дополнительного модуля флэш-памяти не должна быть установлена блокировка чтения/записи или записи.</li> <li>• Этот элемент меню отображается только в том случае, если установлена исправная карта флэш-памяти.</li> </ul>

Параметр	Использование
<b>Активировать 16-ичный дамп</b>	Упрощение обнаружения причины неполадки при выполнении задания на печать. <b>Примечания.</b> <ul style="list-style-type: none"> <li>• При выборе этого параметра все данные, передаваемые на принтер, распечатываются в шестнадцатеричном и символьном представлении, а управляющие коды не выполняются.</li> <li>• Для выхода из режима шестнадцатеричной трассировки или его отключения, выключите или перезагрузите принтер.</li> </ul>
<b>Оценка заполнения</b> Выкл. Вкл.	Расчет приблизительных значений заполнения страницы тонером, выраженный в процентах. Расчет печатается на отдельной странице после выполнения каждого задания. <b>Примечание:</b> Заводской настройкой по умолчанию является значение «Выкл.».

## Меню «XPS»

Компонент	Предназначение
<b>Печатать страницы с ошибками</b> Выкл. Вкл.	Печать страницы, содержащей сведения об ошибках, включая ошибки разметки XML. <b>Примечание:</b> Заводской настройкой по умолчанию является значение «Выкл.».

## меню «PDF»

Компонент	Предназначение
<b>Уместить на стр.</b> Да Ном.	Масштабирование содержимого страницы в соответствии с выбранным форматом бумаги. <b>Примечание:</b> Значение по умолчанию, заданное изготовителем, — «Нет».
<b>Пометки</b> Не печатать Печать	Печать пометок в файле PDF. <b>Примечание:</b> "Не печатать" — заводская настройка по умолчанию.

## меню "PostScript"

Параметр	Назначение
<b>Печать ошибки PS</b> Вкл. Выкл.	Печать страницы с ошибкой PostScript. <b>Примечание:</b> Значение по умолчанию – "Выкл".
<b>Заблокировать режим запуска PS</b> Вкл. Выкл.	Активировать файл SysStart. <b>Примечание:</b> Значение по умолчанию – "Выкл".

## Меню «Эмуляция PCL»

Параметр	Использование
<b>Источник шрифта</b> Резидентный Загрузка Все	Определяет набор шрифтов, используемых в меню «Название шрифта». <b>Примечания.</b> <ul style="list-style-type: none"> <li>• Заводской настройкой по умолчанию является значение «Встроенный». При выборе этого значения отображается набор шрифтов по умолчанию, загруженный в ОЗУ на заводе-изготовителе.</li> <li>• При выборе значения «Загруженный» отображаются все шрифты, загруженные в ОЗУ.</li> <li>• При выборе значения «Все» отображаются все шрифты, доступные при выборе какого-либо из указанных выше значений.</li> </ul>
<b>Название шрифта</b> Courier 10	Определяет конкретный шрифт и устройство, в котором он хранится. <b>Примечание:</b> Courier 10 — заводская настройка по умолчанию.
<b>Набор символов</b> 10U PC-8 12U PC-850	Определяет набор символов для каждого названия шрифта. <b>Примечания.</b> <ul style="list-style-type: none"> <li>• 10U PC-8 – заводская настройка по умолчанию для США.</li> <li>• 12U PC-850 – заводская настройка по умолчанию для других стран.</li> <li>• Набор символов состоит из буквенных и цифровых символов, знаков препинания и специальных символов. Наборы символов поддерживают различные языки и специальные приложения (например, для научных текстов применяется набор математических символов). Отображаются только поддерживаемые наборы символов.</li> </ul>
<b>Парам. эмуляции PCL</b> Размер шрифта 1.00–1008.00	Изменение размера (в пунктах) масштабируемых типографских шрифтов. <b>Примечания.</b> <ul style="list-style-type: none"> <li>• Заводской настройкой по умолчанию является значение 12.</li> <li>• Размером шрифта называется высота символов шрифта. Один пункт составляет приблизительно 0,014 дюйма. Минимальное изменение размера в пунктах составляет 0,25.</li> </ul>
<b>Парам. эмуляции PCL</b> Плотность печати 0.08–100.00	Определяет ширину символов (количество sp) для масштабируемых моноширинных шрифтов. <b>Примечания.</b> <ul style="list-style-type: none"> <li>• Заводской настройкой по умолчанию является значение 10.</li> <li>• Плотностью печати называется количество символов постоянной ширины на один дюйм. Минимальное изменение размера в пунктах составляет 0,01.</li> <li>• Для немасштабируемых моноширинных шрифтов плотность печати отображается на дисплее, но не доступна для изменения.</li> </ul>
<b>Парам. эмуляции PCL</b> Ориентация Книжная Альбомная	Служит для задания ориентации текста и графики на странице. <b>Примечания.</b> <ul style="list-style-type: none"> <li>• Значение по умолчанию, заданное изготовителем, — "Книжная". При печати текст и графика расположены параллельно короткой стороне страницы.</li> <li>• При выборе значения «Альбомная» текст и графика расположены параллельно длинной стороне страницы.</li> </ul>

Параметр	Использование
<b>Парам. эмуляции PCL</b> Строк на стр. 1–255	Определяет количество строк на каждой распечатываемой странице. <b>Примечания.</b> <ul style="list-style-type: none"> <li>• Значение по умолчанию, заданное изготовителем для США – 60. Значение по умолчанию для других стран — 64.</li> <li>• Расстояние между строками при печати на принтере определяется значениями параметров «Строк на страницу», «Формат бумаги» и «Ориентация». Выберите формат бумаги и ориентацию, прежде чем задавать значение параметра «Строк на страницу».</li> </ul>
<b>Парам. эмуляции PCL</b> Ширина A4 198 мм 203 мм	Обеспечивает печать на бумаге формата A4. <b>Примечания.</b> <ul style="list-style-type: none"> <li>• Значение по умолчанию, заданное изготовителем — 198 мм.</li> <li>• Ширина страницы 203 мм соответствует печати восьмидесяти символов с плотностью печати 10 символов/дюйм.</li> </ul>
<b>Парам. эмуляции PCL</b> Авто CR после LF Вкл. Выкл.	Указывает на то, выполняется ли автоматически возврат каретки (CR) после управляющей команды перевода строки (LF). <b>Примечание:</b> Заводской настройкой по умолчанию является значение «Выкл.».
<b>Парам. эмуляции PCL</b> Авто LF после CR Вкл. Выкл.	Указывает на то, выполняется ли автоматически перевод строки (LF) после управляющей команды возврата каретки (CR). <b>Примечание:</b> Заводской настройкой по умолчанию является значение «Выкл.».
<b>Изменение номера лотка</b> Назначить многоцелевое устройство подачи Выкл. Нет 0–199 Назначить лоток [x] Выкл. Нет 0–199 Назначить ручн. под. Выкл. Нет 0–199 Назнач руч под конвертов Выкл. Нет 0–199	Настройка принтера для работы с программным обеспечением принтера или программами, в которых применяется другая нумерация лотков и устройств подачи. <b>Примечания.</b> <ul style="list-style-type: none"> <li>• Заводской настройкой по умолчанию является значение «Выкл.».</li> <li>• При выборе значения «Нет» команда «Выбрать режим подачи» игнорируется. Этот параметр отображается только в случае его выбора интерпретатором PCL 5e.</li> <li>• Значения 0 – 199 позволяют присваивать пользовательские номера.</li> </ul>

Параметр	Использование
<b>Изменение номера лотка</b> Просмотр заводских установок Значение МУП по умолчанию = 8 Значение Т1 по умолчанию = 1 Значение Т2 по умолчанию = 4 Значение Т3 по умолчанию = 5 Значение Т4 по умолчанию = 20 Значение Т5 по умолчанию = 21 По умолч. конв. = 6 По умолч. ручная подача = 2 По умолч. ручная подача конвертов = 3	Отображение используемых по умолчанию номеров, назначенных для каждого лотка или устройства подачи.
<b>Изменение номера лотка</b> Восстановить параметры по умолчанию Да Нет	Восстановление используемых по умолчанию номеров всех лотков и устройств подачи.

## Меню "PPDS"

Пункт меню	Описание
<b>Ориентация</b> Книжная Альбомная	Определяет ориентацию текста и графики на странице. <b>Примечания.</b> <ul style="list-style-type: none"> <li>• Значение по умолчанию, заданное изготовителем — "Книжная".</li> <li>• Заданные значения параметров повторяются в меню "Эмуляция PCL".</li> </ul>
<b>Строк на страницу</b> 1 – 255	Определяет количество строк, распечатываемых на каждой странице. <b>Примечания.</b> <ul style="list-style-type: none"> <li>• Значение по умолчанию, заданное изготовителем — 64.</li> <li>• Расстояние между строками при печати на принтере определяется значениями параметров "Строк на страницу", "Формат бумаги" и "Ориентация". Перед изменением значения параметра "Строк на страницу" следует задать требуемые значения параметров "Формат бумаги" и "Ориентация".</li> </ul>
<b>Строк на дюйм</b> 0,25 – 30,00	Определяет количество строк, распечатываемых на каждом дюйме. <b>Примечания.</b> <ul style="list-style-type: none"> <li>• Значение по умолчанию, заданное изготовителем — 6.</li> <li>• Минимальное изменение параметра "Строк на дюйм" в пунктах составляет 0,25.</li> </ul>

Пункт меню	Описание
<b>Форматир. стр.</b> Печатать Вся страница	<p>Определяет логическую и физическую область печати на странице.</p> <p><b>Примечания.</b></p> <ul style="list-style-type: none"> <li>• Значение по умолчанию, заданное изготовителем — "Печатать". Расположение печатаемых данных соотносится с краями листа бумаги.</li> <li>• При выборе значения "Вся страница" поля документа вычисляются относительно левого верхнего угла физической страницы.</li> <li>• Вне области печати данные не распечатываются.</li> </ul>
<b>Набор символов</b> 1 2	<p>Определяет набор символов по умолчанию для печати заданий с эмуляцией PPDS.</p> <p><b>Примечания.</b></p> <ul style="list-style-type: none"> <li>• Значение по умолчанию, заданное изготовителем — 2. В набор символов с номером 2 включены печатные символы и символы, используемые в языках, отличных от американского английского.</li> <li>• При выборе набора символов с номером 1 данные, передаваемые на принтер, интерпретируются как команды управления принтером.</li> </ul>
<b>Наилучшее соответс.</b> Вкл. Выкл.	<p>Отсутствующий шрифт заменяется аналогичным шрифтом.</p> <p><b>Примечание:</b> Значение по умолчанию, заданное изготовителем — "Вкл." Если запрашиваемый шрифт не найден, принтером используется аналогичный шрифт.</p>
<b>Изм. номер лотка 1</b> Выкл. Лоток 2	<p>Настройка принтера для работы с программным обеспечением принтера или приложениями, в которых применяется другая нумерация лотков, дополнительных лотков и других устройств подачи.</p> <p><b>Примечания.</b></p> <ul style="list-style-type: none"> <li>• Значение по умолчанию, заданное изготовителем — "Выкл."</li> <li>• Значение "Лоток 2" отображается только при наличии установленного лотка.</li> </ul>
<b>Авто CR после LF</b> Вкл. Выкл.	<p>Указывает на то, выполняется ли автоматически возврат каретки (CR) после управляющей команды перевода строки (LF).</p> <p><b>Примечания.</b></p> <ul style="list-style-type: none"> <li>• Значение по умолчанию, заданное изготовителем — "Выкл."</li> <li>• Заданные значения параметров повторяются в меню "Эмуляция PCL".</li> </ul>
<b>Авто LF после CR</b> Вкл. Выкл.	<p>Указывает на то, выполняется ли автоматически перевод строки (LF) после управляющей команды возврата каретки (CR).</p> <p><b>Примечания.</b></p> <ul style="list-style-type: none"> <li>• Значение по умолчанию, заданное изготовителем — "Выкл."</li> <li>• Заданные значения параметров повторяются в меню "Эмуляция PCL".</li> </ul>

**Меню «HTML»**

Использование		Для
<b>Название шрифта</b> Albertus MT Antique Olive Apple Chancery Arial MT Avant Garde Bodoni Bookman Chicago Clarendon Cooper Black Copperplate Coronet Courier Eurostile Garamond Geneva Gill Sans Goudy Helvetica Hoefler Text Intl CG Times Intl Courier Intl Univers	Joanna MT Letter Gothic Lubalin Graph Marigold MonaLisa Recut Monaco New CenturySbk New York Optima Oxford Palatino StempelGaramond Taffy Times TimesNewRoman Univers Zapf Chancery NewSansMTCS NewSansMTCT New SansMTJA NewSansMTKO	Определяет шрифт по умолчанию для документов HTML. <b>Примечание:</b> В документах HTML, для которых не указан шрифт, применяется шрифт Times.

Использование	Для
<b>Размер шрифта</b> 1–255 пунктов	Определяет размер шрифта по умолчанию для документов HTML. <b>Примечания.</b> <ul style="list-style-type: none"> <li>• Значение по умолчанию, заданное изготовителем — 12 пунктов.</li> <li>• Минимальное приращение размера шрифта составляет 1 пункт.</li> </ul>
<b>Масштаб</b> 1–400%	Масштабирование шрифта по умолчанию для документов HTML. <b>Примечания.</b> <ul style="list-style-type: none"> <li>• Заводской настройкой по умолчанию является значение 100%.</li> <li>• Минимальное приращение коэффициента масштабирования составляет 1%.</li> </ul>
<b>Ориентация</b> Книжная Альбомная	Определяет ориентацию страниц для документов HTML. <b>Примечание:</b> Значение по умолчанию, заданное изготовителем, — "Книжная".
<b>Ширина поля</b> 8–255 мм	Определяет поля страниц для документов HTML. <b>Примечания.</b> <ul style="list-style-type: none"> <li>• Значение по умолчанию, заданное изготовителем — 19 мм.</li> <li>• Минимальное приращение ширины полей составляет 1 мм.</li> </ul>



Использование	Для
<b>Фон</b> Не печатать Печать	Указывает, следует ли печатать фон в документах HTML. <b>Примечание:</b> Значение по умолчанию, заданное изготовителем — «Печатать».

## меню «Изображение»

Использование	Для
<b>Автоподгонка</b> Вкл. Выкл.	Выбор оптимального формата бумаги, масштаба и ориентации. <b>Примечание:</b> Заводской настройкой по умолчанию является значение «Вкл.». При этого значения для некоторых изображений отменяются заданные значения масштабирования и ориентации.
<b>Инвертировать</b> Вкл. Выкл.	Инверсия монохромных изображений, содержащих два оттенка. <b>Примечания.</b> <ul style="list-style-type: none"> <li>• Заводской настройкой по умолчанию является значение «Выкл.».</li> <li>• Это значение не применяется к изображениям GIF и JPEG.</li> </ul>
<b>Масштаб</b> Привязать лев. вер. угол Наилучшее соответствие Привязать центр Подгон выс. и шир. Подгон по высоте Подгон по ширине	Масштабирование изображения в соответствии с форматом бумаги. <b>Примечания.</b> <ul style="list-style-type: none"> <li>• Значение по умолчанию, заданное изготовителем — «Наилучшее соответствие».</li> <li>• При задании для параметра «Автоподгонка» значения «Вкл.» для параметра «Масштабирование» автоматически задается значение «Наилучшее соответствие».</li> </ul>
<b>Ориентация</b> Книжная Альбомная Обратная книжная Обратная альбомная	Задание ориентации изображения. <b>Примечание:</b> Значение по умолчанию, заданное изготовителем, — "Книжная".

## меню "Справка"

Пункт меню	Описание
Печать всех руководств	Печать всех руководств
Руководство по копированию	Сведения о копировании и настройке параметров
Руководство по использованию электронной почты	Сведения о передаче сообщений эл. почты и настройке параметров
Руководство по использованию факса	Сведения о передаче факсимильных сообщений и настройке параметров
Руководство по использованию FTP	Сведения о сканировании документов и настройке параметров
Руководство по устранению дефектов печати	Содержит шаблон для определения причины повторяющихся дефектов печати и список параметров, которые могут быть задействованы для регулировки качества печати
Информационное руководство	Справка по источникам дополнительной информации.

Пункт меню	Описание
Руководство по расходным материалам	Содержит сведения о заказе расходных материалов

## Экономия денег с заботой об окружающей среде

Lexmark заботится об экологии и постоянно совершенствует свои принтеры с целью уменьшения их влияния на окружающую среду. При создании продукции мы учитываем экологические требования, проектируем упаковку, чтобы сократить расход материалов, проводим программы по сбору и переработке продукции. Подробнее см.:

- Глава “Уведомления”
- Раздел “Забота об экологии” на веб-узле Lexmark [www.lexmark.com/environment](http://www.lexmark.com/environment)
- Программа утилизации Lexmark на веб-узле [www.lexmark.com/recycle](http://www.lexmark.com/recycle)

Выбрав определенные настройки или задачи принтера, вы можете значительно сократить влияние принтера на окружающую среду. В этой главе описаны параметры и задачи, которые помогут пользователю внести свой вклад в охрану окружающей среды.

## Экономия бумаги и тонера

Как показывают исследования, примерно 80% углекислого газа, выбрасываемого в атмосферу в результате использования принтера, связано с использованием бумаги. Можно существенно уменьшить уровень выброса углекислого газа благодаря использованию бумаги, изготовленной из вторсырья, а также выполняя такие рекомендации, как печать на обеих сторонах бумаги, а также печать нескольких страниц на одном листе бумаги.

Для получения сведений о том, как резко сократить использование бумаги и энергии с помощью одной настройки принтера, см. раздел [“Использование экономичного режима” на стр. 156](#).

## Использование бумаги, изготовленной из вторсырья

Поскольку компания Lexmark заботится о защите окружающей среды, она поддерживает использование офисной бумаги, изготовленной из вторсырья специально для лазерных принтеров. Для получения дополнительных сведений о бумаге из вторсырья, которую можно использовать для печати на данном принтере, см. раздел [“Использование бумаги, изготовленной из вторсырья, и другой офисной бумаги” на стр. 46](#).

## Экономия расходных материалов

- Печатайте на обеих сторонах бумаги.

**Примечание:** Двусторонняя печать является параметром по умолчанию в драйвере печати.





- Печать нескольких страниц на одном листе бумаги.
- Для проверки макета документа перед печатью можно использовать функцию предварительного просмотра.
- Распечатайте одну копию документа, чтобы проверить точность содержимого и формата.

## Экономия энергии

### Использование экономичного режима

Используйте экономичный режим для сокращения влияния принтера на окружающую среду.

1 На панели управления принтера выберите:

 > **Настройка** >  > **Параметры** >  > **Общие параметры** >  > **Экономичный режим**  
>  > выберите нужный параметр





Параметр	Чтобы
Выкл.	Использование заводских настроек по умолчанию для всех настроек, связанных с экономичным режимом. При данной настройке принтер работает с максимальными характеристиками.
Энергосбережение	Сокращается потребление энергии, в особенности, когда принтер не активен. <b>Примечания.</b> <ul style="list-style-type: none"> <li>• Двигатель принтера не запускается, пока не готово задание для печати. Перед печатью первой страницы может быть небольшая задержка.</li> <li>• Принтер переходит в спящий режим после минуты простоя.</li> </ul>
Энергия/Бумага	Использование всех настроек, связанных с режимами энергопотребления и бумаги.
Обычная бумага	<ul style="list-style-type: none"> <li>• Включение функции автоматической двусторонней печати.</li> <li>• Выключается функция печати журнала.</li> </ul>

2 Нажмите .

### Уменьшение шума от принтера

Для снижения уровня шума, создаваемого принтером, используйте «Тихий режим».

1 На панели управления принтера выберите:

 > **Параметры** >  > **Параметры** >  > **Общие параметры** >  > **Тихий режим** > 

2 Выберите параметр.

Параметр	Чтобы
Вкл	Уменьшает шум от принтера. <b>Примечания.</b> <ul style="list-style-type: none"> <li>• Задания печати будут выполняться на пониженной скорости.</li> <li>• Двигатели принтера не запускаются до тех пор, пока документ не будет готов к печати. Перед началом печати первой страницы есть небольшая задержка.</li> <li>• Аварийная сигнализация и звуки картриджа выключены.</li> <li>• Принтер не отвечает на команду Advance Start (Ускоренный запуск).</li> </ul>
Выкл	Использование параметров по умолчанию. <b>Примечание:</b> При данной настройке принтер работает с максимальными характеристиками.

3 Нажмите .

## Настройка спящего режима

1 На панели управления принтера выберите:

 > Параметры >  > Параметры >  > Общие параметры >  > Время ожидания >  > Спящий режим > 

2 В поле "Спящий режим" выберите количество минут ожидания принтера до перехода в спящий режим.

3 Примените изменения.

## Использование режима гибернации

Режим гибернации – это режим работы с самым низким энергопотреблением.

### Примечания.

- По умолчанию принтер переходит в режим гибернации через три дня.
- Перед отправкой задания на печать выведите принтер из режима гибернации. Аппаратный сброс или длительное нажатие на кнопку перехода в спящий режим выводит принтер из режима гибернации.
- Если принтер находится в режиме гибернации, встроенный веб-сервер отключен.

1 На панели управления принтера выберите:

 > Параметры >  > Параметры >  > Общие параметры > 

2 Выберите **Нажать кнопку перехода в спящий режим** или **Нажать и удерживать кнопку перехода в спящий режим**, затем нажмите .

3 Нажмите **Гибернация** > .

## Настройка яркости дисплея принтера

Для экономии энергии или при затруднениях с чтением надписей на дисплее, можно настроить яркость дисплея.

### Использование встроенного веб-сервера

1 Откройте веб-браузер и в поле адреса введите IP-адрес принтера.

#### Примечания.

- В разделе TCP/IP меню «Сеть/Порты» проверьте IP-адрес принтера. IP-адрес отображается в виде четырех наборов цифр, разделенных точками, например 123.123.123.123.

- Если используется прокси-сервер, временно отключите его, чтобы обеспечить правильную загрузку веб-страницы.

**2** Выберите **Параметры > Общие параметры**.

**3** В поле "Яркость экрана" введите необходимый процент яркости дисплея.

**4** Нажмите кнопку **Отправить**.

## Использование планирования режимов питания

Параметр «Планирование режимов питания» позволяет пользователю запланировать переход принтера в состояние пониженного энергопотребления или готовности.

**1** Откройте веб-обозреватель и в поле адреса введите IP-адрес принтера.

### Примечания.

- В разделе TCP/IP меню «Сеть/порты» проверьте IP-адрес принтера. IP-адрес отображается в виде четырех наборов цифр, разделенных точками, например 123.123.123.123.
- Если используется прокси-сервер, временно отключите его, чтобы обеспечить правильную загрузку веб-страницы.

**2** Выберите **Параметры > Общие параметры > Планирование режимов питания**.

**3** В меню «Действие» выберите режим питания.

**4** В меню «Время» выберите время.

**5** В меню «Дни» выберите день или дни.

**6** Нажмите **Добавить**.

## Утилизация

Компания Lexmark предлагает программы сбора, а также экологичные способы утилизации. Подробнее см.:

- Глава «Уведомления»
- Раздел "Забота об экологии" на веб-узле Lexmark [www.lexmark.com/environment](http://www.lexmark.com/environment)
- Программа утилизации Lexmark на веб-узле [www.lexmark.com/recycle](http://www.lexmark.com/recycle)

## Утилизация продуктов Lexmark

Чтобы вернуть продукты Lexmark на переработку:

**1** Перейдите на сайт [www.lexmark.com/recycle](http://www.lexmark.com/recycle).

**2** Выберите продукт, который требуется утилизировать.

**Примечание:** Расходные материалы принтера и оборудование, не вошедшее в список программы возврата и утилизации Lexmark, могут быть утилизированы в вашем местном пункте утилизации.

## Утилизация упаковки Lexmark

Компания Lexmark постоянно стремится использовать минимальное количество упаковочных материалов. Меньшее количество упаковочных материалов обеспечивает максимально эффективную транспортировку принтеров Lexmark, после которой придется выбрасывать меньше упаковочных материалов. Благодаря подобной оптимизации снижается уровень выброса парниковых газов, обеспечивается экономия энергии и сохранение природных ресурсов.

Картонные упаковки Lexmark могут полностью перерабатываться в тех местах, где имеется возможность переработки гофрированной бумаги. В вашей местности подобные пункты по переработке могут отсутствовать.

Используемый в упаковке изделий Lexmark пенопласт поддерживает переработку в соответствующих пунктах. В вашей местности подобные пункты по переработке могут отсутствовать.

При возврате картриджа в Lexmark можно повторно использовать коробку, в которой поставлялся картридж. Компания Lexmark утилизирует эту коробку.

## Возврат картриджей Lexmark для повторного использования или утилизации

Программа Lexmark по сбору картриджей дает вам возможность бесплатно вернуть использованные картриджи в компанию Lexmark для повторного использования или утилизации. Абсолютно все возвращаемые в Lexmark пустые картриджи либо используются повторно, либо разбираются для утилизации. Упаковки, используемые для возврата картриджей, также утилизируются.

Чтобы вернуть Lexmark картриджи для повторного использования или утилизации, выполните следующие действия:

- 1 Перейдите на сайт [www.lexmark.com/recycle](http://www.lexmark.com/recycle).
- 2 Выберите продукт, который требуется утилизировать.

# Обеспечение безопасности принтера

## Заявление об энергозависимости

В принтере есть разные типы памяти, в которых хранятся параметры устройства и сети, а также пользовательские данные.

Тип памяти	Описание
Энергозависимая память	В устройстве используется стандартная <i>оперативная память</i> (ОЗУ) для временной буферизации пользовательских данных во время простых заданий печати.
Энергонезависимая память	В устройстве может быть два типа энергонезависимой памяти: EEPROM и NAND (флэш-память). Оба типа памяти используются для хранения данных операционной системы, параметров устройства и сети.

Удаляйте содержимое установленного в вашем принтере устройства памяти в следующих ситуациях.

- Вывод принтера из эксплуатации.
- Перемещение принтера в другой отдел или местоположение.
- Обслуживание принтера сторонними организациями.
- Отправка принтера на сервисное обслуживание.
- Продажа принтера другой организации

## Очистка энергозависимой памяти

Для энергозависимой памяти (RAM) принтера требуется питание для хранения информации. Для удаления хранящихся в буфере данных просто выключите принтер.

## Очистка энергонезависимой памяти

- **Отдельные параметры, параметры устройств и сети, параметры безопасности и встроенные решения**— очистка информации и параметров путем выбора команды **Удалить все параметры** в меню конфигурации.
- **Данные факса**— Удалите параметры и данные факса, выбрав команду **Удалить все параметры** в меню конфигурации.

**1** Выключите принтер.

**2** При включении принтера нажмите и удерживайте кнопки **2** и **6**. Отпустите кнопки только при появлении на экране индикатора хода выполнения операции.

Будут выполнены операции по включению питания, а меню затем появится меню «Конфигурация». После подачи питания на принтер отображается список функций.



- 3 Нажимайте кнопку со стрелкой вверх или вниз, до тех пор пока не появится пункт **Удалить все параметры**.

Во время данного процесса принтер перезагрузится несколько раз.

**Примечание:** При выполнении команды «Удаление всех параметров» из памяти принтера будут безопасно удалены параметры устройства, решения, задания, факсы и пароли принтера.

- 4 Выберите

**Назад > Вых. из меню конф.**

Принтер выполнит сброс настроек, а затем вернется в обычный рабочий режим.

## Поиск сведений о безопасности принтера

Если требуется высокая безопасность, могут быть необходимы дополнительные действия, чтобы доступ к хранящимся в принтере конфиденциальным данным имели только уполномоченные лица. Дополнительная информация представлена на [веб-странице безопасности Lexmark](#).

Можно также просмотреть документ *Техника безопасности по использованию Embedded Web Server. Руководство администратора* для получения дополнительной информации.

- 1 Зайдите на сайт [www.lexmark.com](http://www.lexmark.com) и перейдите к разделу **Поддержка & загрузки >**, выберите свой принтер.
- 2 Откройте вкладку **Руководства**, а потом выберите документ *Техника безопасности по использованию Embedded Web Server. Руководство администратора*.

# Обслуживание принтера

## Чистка деталей принтера

### Чистка принтера

 **ВНИМАНИЕ – ОПАСНОСТЬ ПОРАЖЕНИЯ ЭЛЕКТРИЧЕСКИМ ТОКОМ!** Во избежание поражения электрическим током при чистке корпуса принтера, прежде чем продолжить, отсоедините кабель питания от электророзетки и отсоедините все кабели принтера.

#### Примечания.

- Эту процедуру следует выполнять раз в несколько месяцев.
- Повреждения принтера, возникшие вследствие несоблюдения правил обращения, не подпадают под действие гарантии на принтер.

- 1 Выключите принтер, а затем отсоедините кабель питания от розетки.
- 2 Извлеките бумагу из стандартного лотка и многофункционального устройства подачи.
- 3 Удалите пыль, ворс, остатки бумаги вокруг принтера мягкой щеткой или пылесосом.
- 4 Протрите принтер снаружи влажной, мягкой, безворсовой тканью.

#### Примечания.

- Не используйте бытовые чистящие средства или растворы, поскольку они могут повредить покрытие принтера.
  - После очистки все компоненты принтера должны быть сухими.
- 5 Подключите кабель питания к электрической розетке, затем включите принтер.

 **ВНИМАНИЕ – ВОЗМОЖНОСТЬ ТРАВМЫ!** Во избежание возгорания или поражения электрическим током подключайте кабель питания к заземленной электророзетке с соответствующими характеристиками, доступ к которой не затруднен.

## Чистка стекла экспонирования сканера

1 Откройте крышку сканера.



2 Протрите показанные области влажной, мягкой, безворсовой тканью.



1	Крышка сканера с белой нижней стороной
2	Стекло экспонирования сканера
3	Стекло устройства автоматической подачи документов (УАПД)
4	Крышка устройства автоматической подачи с белой нижней стороной

3 Закройте крышку сканера.

## Проверка состояния компонентов и расходных материалов

При необходимости замены расходного материала или проведения обслуживания отображается сообщение.

### Проверка состояния компонентов и расходных материалов принтера на панели управления принтера

На панели управления принтера выберите:

 > Состояние/Расходные материалы >  > Просмотр расходных материалов > 

### Проверка состояния компонентов и расходных материалов со встроенного веб-сервера

**Примечание:** Убедитесь, что компьютер и принтер подключены к одной и той же сети.

1 Откройте веб-браузер и в поле адреса введите IP-адрес принтера.

**Примечания.**

- В разделе TCP/IP меню «Сеть/Порты» проверьте IP-адрес принтера. IP-адрес отображается в виде четырех наборов цифр, разделенных точками, например 123.123.123.123.
- Если используется прокси-сервер, временно отключите его, чтобы обеспечить правильную загрузку веб-страницы.

2 Выберите **Состояние устройства > Дополнительные сведения**.

## Предполагаемое количество оставшихся страниц

Предполагаемое количество оставшихся страниц подсчитывается на основе текущей истории печати, выполненной на принтере. Реальное количество может существенно отличаться от предполагаемого и зависит от многих факторов, например, от распечатываемого документа, настроек качества печати и других настроек принтера.

Количество оставшихся страниц может уменьшиться, если реальное потребление чернил отличается от того, которое было раньше. Если вы основываетесь на этих оценках перед покупкой или заменой расходных материалов, примите во внимание, что они не всегда отражают реальную ситуацию. Исходные подсчеты рассчитываются на основе данных о потреблении чернил, рассчитанных в соответствии с методами проверки и стандартами по содержанию страницы Международной организации по стандартизации.

\* Заявленная средняя емкость при непрерывном заполнении страницы для черного или комбинированного картриджа соответствует стандарту ISO/IEC 19752.

## Заказ расходных материалов

Для заказа компонентов и расходных материалов в США получите информацию о ближайших уполномоченных дилерах Lexmark по телефону 1-800-539-6275. В других странах и регионах перейдите по адресу [www.lexmark.com](http://www.lexmark.com) или обратитесь по месту приобретения принтера.

Программа возврата Lexmark позволяет приобретать расходные материалы Lexmark со скидкой в обмен на соглашение использовать их только однократно и вернуть только в компанию Lexmark для переработки или утилизации.

## Использование подлинных расходных материалов, услуг и запчастей Lexmark.

Принтер Lexmark наиболее эффективно работает с подлинными расходными материалами и деталями Lexmark. Использование расходных материалов или деталей сторонних производителей может снизить производительность, надежность или срок службы принтера и его компонентов формирования изображения. Использование расходных материалов или деталей сторонних производителей может повлиять на гарантию. Ущерб, возникший в результате использования расходных материалов или деталей сторонних производителей, не покрывается гарантией. Все индикаторы срока службы предназначены для работы с расходными материалами и деталями Lexmark и могут выдавать непредвиденные результаты при использовании расходных материалов или деталей сторонних производителей. Использование компонентов формирования изображения дольше предусмотренного срока службы может повредить принтер Lexmark или связанные компоненты.

## Заказ картриджей с тонером

### Примечания.

- Расчетный ресурс картриджа указан в соответствии со стандартом ISO/IEC 19752.
- Печать с очень малой областью покрытия в течение продолжительного времени может негативно повлиять на эффективность.

### Программа возврата картриджей для MX310

Элемент	США и Канада	Европейская экономическая зона (EEA+)	Остальная часть Европы, Ближний Восток и Африка (RoEMEA)	Распространение в странах Латинской Америки (LAD)	Остальная часть Азиатско-тихоокеанского региона (RoAP)	Австралия и Новая Зеландия (ANZ)
Картридж с тонером	60F1000	60F2000	60F5000	60F4000	60F3000	60F3000
Картридж с тонером высокой емкости	60F1H00	60F2H00	60F5H00	60F4H00	60F3H00	60F3000

Подробная информация о странах, относящихся к различным регионам, представлена на странице [www.lexmark.com/regions](http://www.lexmark.com/regions).

## Обычные картриджи для MX310

Элемент	Все страны
Картридж с тонером высокой емкости	60F0HA0
Подробная информация о странах, относящихся к различным регионам, представлена на странице <a href="http://www.lexmark.com/regions">www.lexmark.com/regions</a> .	

## Программа возврата картриджей для MX317

Элемент	США и Канада	Европейская экономическая зона (EEA+)	Остальная часть Европы, Ближний Восток и Африка (RoEMEA)	Распространение в странах Латинской Америки (LAD)	Остальная часть Азиатско-тихоокеанского региона (RoAP)	Австралия и Новая Зеландия (ANZ)
Картридж с тонером	51B1000	51B2000	51B5000	51B4000	51B3000	51B6000
Подробная информация о странах, относящихся к различным регионам, представлена на странице <a href="http://www.lexmark.com/regions">www.lexmark.com/regions</a> .						

## Обычные картриджи для MX317

Элемент	Все страны
Картридж с тонером	51B00A0
Подробная информация о странах, относящихся к различным регионам, представлена на странице <a href="http://www.lexmark.com/regions">www.lexmark.com/regions</a> .	

## Заказ блока формирования изображения

Печать с очень малой областью покрытия в течение продолжительного времени может стать причиной выхода из строя деталей блока формирования изображений раньше, чем закончится тонер в картридже.

Для получения дополнительных сведений о замене блока формирования изображения см. прилагаемые к нему инструкции.

Наименование детали	Программа возврата картриджей Lexmark	Обычный
Блок формирования изображения	500Z	500ZA

## Заказ комплекта для технического обслуживания

### Примечания.

- При использовании определенных типов бумаги, возможно, потребуется более частая замена деталей из комплекта техобслуживания.
- Разделяющий валик, термоблок, валик переноса, валики подачи и модуль повторной подачи включены в комплект техобслуживания, но их также можно заказывать отдельно и производить замену по мере необходимости.
- Обратитесь к представителю по обслуживанию для замены комплекта техобслуживания.

Комплект для ТО	Номер по каталогу
Комплект ТО 100 В*	40X9146
Комплект ТО 100 В	40X9135
Комплект ТО 220 В	40X9136

\* Этот компонент доступен только в Японии.

## Заказ подкладки разделителя УАПД

Закажите подкладку разделителя для УАПД, когда УАПД перестает захватывать бумагу или одновременно захватывает больше одного листа бумаги.

Для получения дополнительных сведений о замене подкладки разделителя для УАПД см. прилагаемые к нему инструкции.

Наименование детали	Номер по каталогу
Разделительная пластина	40X6247

## Хранение расходных материалов

Расходные материалы для принтера следует хранить в чистом прохладном помещении. Неиспользованные расходные материалы храните в фирменной упаковке указанной стороной вверх.

Не допускайте воздействия на расходные материалы следующих факторов:

- прямой солнечный свет;
- температура выше 35°C;
- высокая влажность (более 80%);
- атмосфера с повышенным содержанием солей;
- агрессивные газы;
- пыль.

## Замена расходных материалов

### Замена картриджа

1 Нажмите кнопку на правой панели принтера и откройте переднюю дверцу.

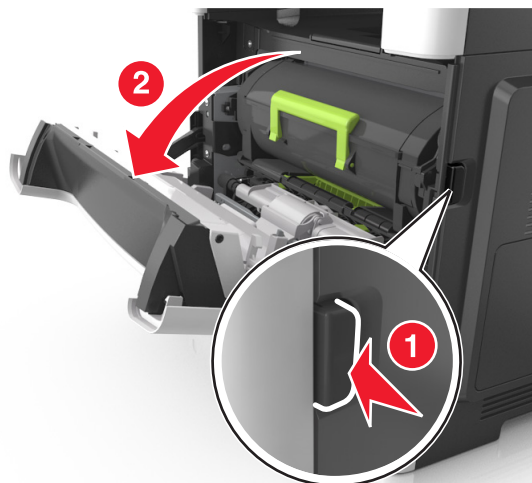

2 Вытяните картридж с тонером за ручку.

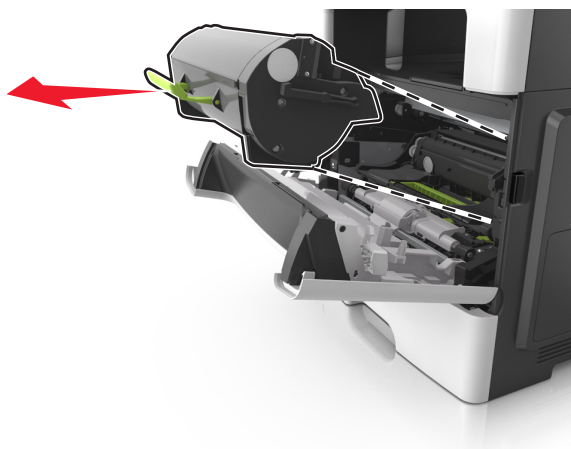

3 Извлеките картридж с тонером и снимите весь упаковочный материал.

4 Встряхните новый картридж, чтобы перераспределить тонер.

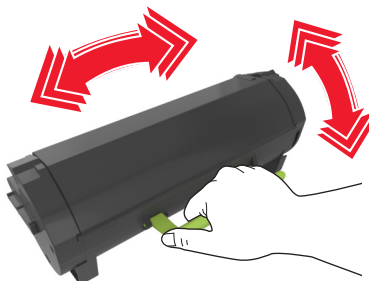



- 5 Установите картридж с тонером в принтер, совместив стрелки на боковых направляющих картриджа со стрелками на боковых направляющих внутри принтера.

**Предупреждение – Риск повреждения!** Не оставляйте формирователь изображения под воздействием света дольше 10 минут. Длительное воздействие света может привести к снижению качества печати.

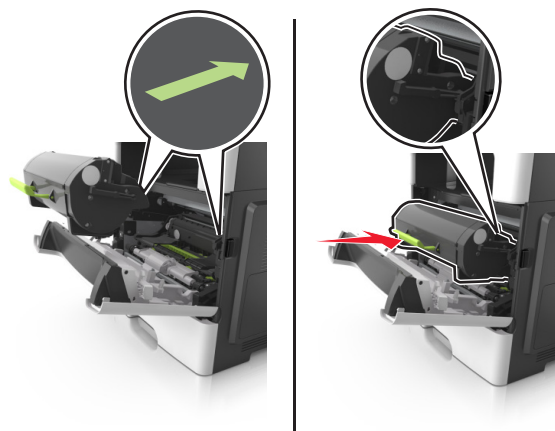

- 6 Закройте переднюю дверцу.

## Замена блока формирования изображения

- 1 Нажмите кнопку на правой панели принтера и откройте переднюю дверцу.

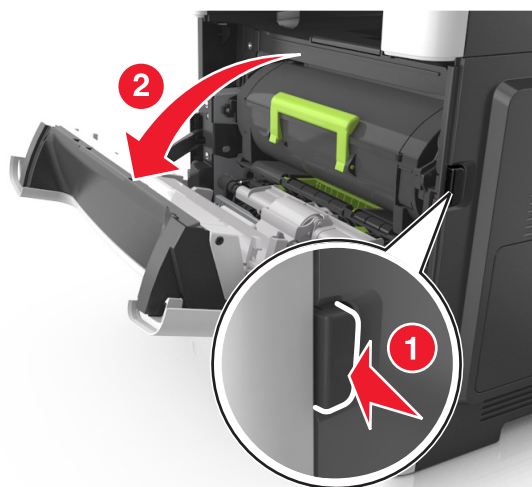

2 Вытяните картридж с тонером за ручку.

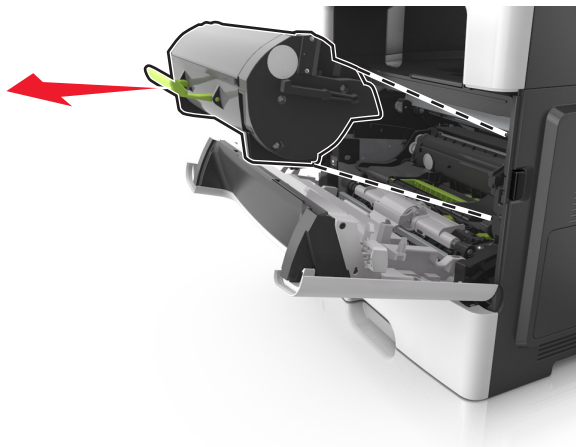

3 Поднимите зеленую ручку и извлеките формирователь изображения из принтера.

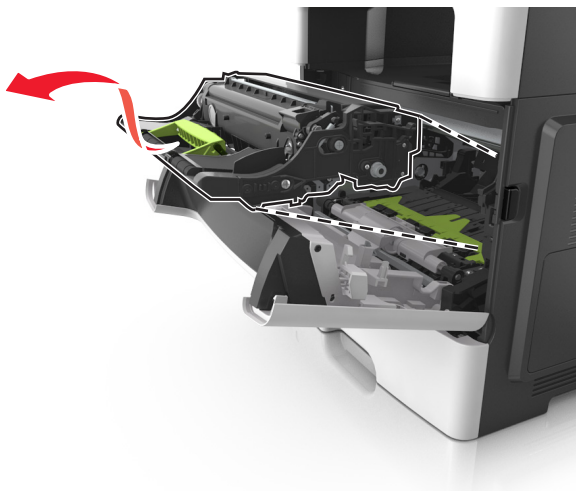

4 Распакуйте новый блок формирования изображения, затем встряхните его.

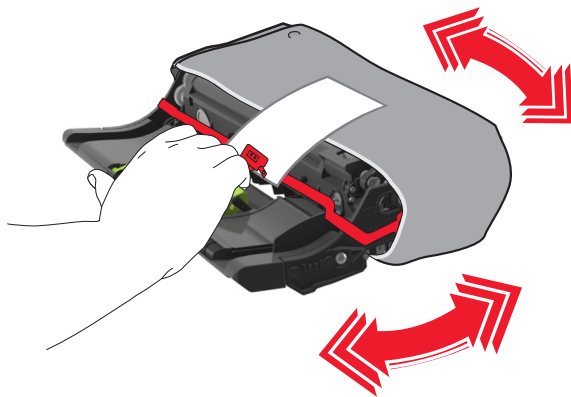

5 Снимите весь упаковочный материал с блока формирования изображений.

**Предупреждение – Риск повреждения!** Не оставляйте формирователь изображения под воздействием света дольше 10 минут. Длительное воздействие света может привести к снижению качества печати.

**Предупреждение – Риск повреждения!** Не прикасайтесь к фотобарабану. В последствии это может привести к снижению качества печати.

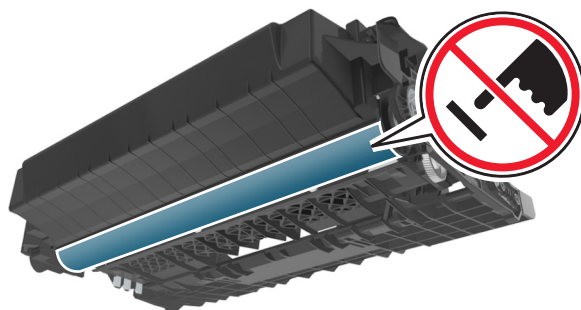

- 6 Установите блок формирования изображения в принтер, совместив стрелки на боковых направляющих блока формирования изображения со стрелками на боковых направляющих внутри принтера, а потом вставьте формирователь в принтер.

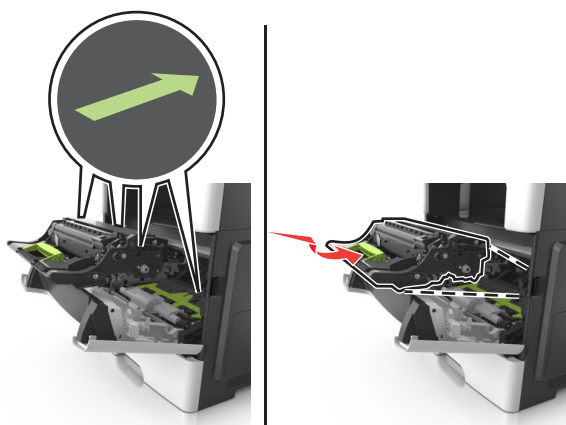

- 7 Установите картридж с тонером в принтер, совместив стрелки на боковых направляющих картриджа со стрелками на боковых направляющих внутри принтера.

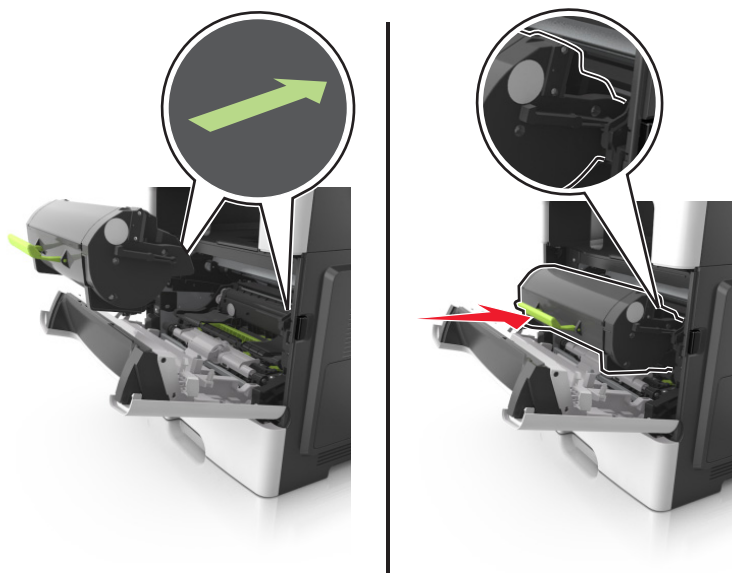



- 8 Закройте переднюю дверцу.

## Перемещение принтера

### Перемещение принтера

 **ВНИМАНИЕ – ВОЗМОЖНОСТЬ ТРАВМЫ!** Принтер весит более 18 кг (40 фунтов), для его безопасного перемещения требуется не менее двух тренированных человек.

 **ВНИМАНИЕ – ВОЗМОЖНОСТЬ ТРАВМЫ!** Во избежание поражения электрическим током следует использовать только кабель питания из комплекта поставки устройства или сменный кабель, одобренный изготовителем.

 **ВНИМАНИЕ – ВОЗМОЖНОСТЬ ТРАВМЫ!** При перемещении принтера, действуйте в соответствии с данными рекомендациями во избежание травм или повреждения принтера:

- Все дверцы и лотки должны быть закрыты.
- Выключите принтер, а затем отсоедините кабель питания от розетки.
- Отсоедините от принтера все кабели.
- Если принтер оснащен подставкой на колесиках, аккуратно откатите его на новое место. Следует соблюдать осторожность при пересечении порогов и других препятствий.
- Если принтер без подставки с колесиками, но с дополнительными лотками, снимите его с лотков. Не пытайтесь поднимать принтер и лотки одновременно.
- Чтобы поднять принтер, всегда удерживайте его за ручки.
- Габариты тележки, используемой для перемещения принтера, должны соответствовать габаритам основания принтера.
- Габариты тележки, используемой для перемещения дополнительных устройств, должны соответствовать габаритам этих устройств.
- Принтер следует удерживать в вертикальном положении.
- Необходимо избегать резких движений.
- Следите за тем, чтобы при опускании принтера ваши пальцы не оказались под принтером.
- Убедитесь, что вокруг принтера имеется свободное пространство.

**Примечание:** Повреждения принтера, возникшие вследствие несоблюдения правил при перемещении, не подпадают под действие гарантии на принтер.

### Транспортировка принтера

При транспортировке принтера используйте первоначальную упаковку или обратитесь по месту приобретения за комплектом упаковки для транспортировки.

# Управление принтером

## Поиск расширенной информации о сети и данных для администратора

В этой главе описаны основные задачи администратора по поддержке с использованием Embedded Web Server. Для получения сведений о дополнительных задачах по поддержке системы см. *Руководство по работе в сети* на компакт-диске с программным обеспечением и документацией или в документе *Техника безопасности по использованию Embedded Web Server. Руководство администратора* доступном на веб-узле службы поддержки Lexmark по адресу <http://support.lexmark.com>.

## Доступ к удаленной панели управления

Удаленная панель управления на экране компьютера дает возможность взаимодействовать с панелью управления принтера без физического контакта с сетевым принтером. На экране компьютера можно проверять состояние принтера и выполнять другие задачи, относящиеся к печати, которые можно выполнять на сетевом принтере.

- 1 Откройте веб-браузер и в поле адреса введите IP-адрес принтера.

### Примечания.

- Распечатайте страницу настройки сети или настроек меню и найдите IP-адрес в разделе TCP/IP. IP-адрес отображается в виде четырех наборов цифр, разделенных точками, например 123.123.123.123.
- Если используется прокси-сервер, временно отключите его, чтобы обеспечить правильную загрузку веб-страницы.

- 2 Нажмите **Enter**, чтобы открыть веб-страницу принтера.

- 3 Нажмите **Приложения**.

**Примечание:** Для запуска удаленной панели управления требуется надстройка Java.

## Настройка электронных уведомлений

Настройте отправку уведомлений по электронной почте с принтера, когда заканчиваются расходные материалы или если необходимо заменить или добавить бумагу, а также при замятии бумаги.

- 1 Откройте веб-браузер и в поле адреса введите IP-адрес принтера.

### Примечания.

- В разделе TCP/IP меню «Сеть/порты» проверьте IP-адрес принтера. IP-адрес отображается в виде четырех наборов цифр, разделенных точками, например 123.123.123.123.
- Если используется прокси-сервер, временно отключите его, чтобы обеспечить правильную загрузку веб-страницы.

- 2 Выберите **Настройка**.

- 3 В меню «Другие параметры» выберите **Настройка сигнала эл. почты**.

4 Выберите элементы для уведомления, а также введите адреса электронной почты.

5 Нажмите кнопку **Отправить**.

**Примечание:** Подробнее о настройке сервера эл. почты можно узнать у своего системного администратора.

## Просмотр отчетов

Можно просмотреть некоторые отчеты из Embedded Web Server. Эти отчеты удобны при оценке состояния принтера, сети и расходных материалов.

1 Откройте веб-обозреватель и в поле адреса введите IP-адрес принтера.

### Примечания.

- В разделе TCP/IP меню «Сеть/порты» проверьте IP-адрес принтера. IP-адрес отображается в виде четырех наборов цифр, разделенных точками, например 123.123.123.123.
- Если используется прокси-сервер, временно отключите его, чтобы обеспечить правильную загрузку веб-страницы.

2 Щелкните **Отчеты**, а затем выберите тип отчета, который необходимо просмотреть.

## Настройка уведомлений о расходных материалах из встроенного веб-сервера

С помощью выбора предупреждений можно определить, каким образом вы будете получать уведомления о том, что расходные материалы находятся на довольно низком уровне, низком уровне, очень низком уровне, или исчерпали свой ресурс.

### Примечания.

- Выбираемые предупреждения можно установить в отношении картриджа с тонером, формирователя изображения, а также комплекта для технического обслуживания.
- Все выбираемые предупреждения можно установить для довольно низкого уровня, низкого уровня, очень низкого уровня. Не все выбираемые предупреждения можно установить для состояния, когда расходные материалы полностью исчерпали свой ресурс. Предупреждение по электронной почте доступно для всех состояний расходных материалов.
- Процент приблизительного остатка расходного материала, который служит сигналом для запуска предупреждения, можно установить для нескольких расходных материалов и некоторых состояний расходных материалов.

1 Откройте веб-браузер и в поле адреса введите IP-адрес принтера.

### Примечания.

- В разделе TCP/IP меню «Сеть/Порты» проверьте IP-адрес принтера. IP-адрес отображается в виде четырех наборов цифр, разделенных точками, например 123.123.123.123.
- Если используется прокси-сервер, временно отключите его, чтобы обеспечить правильную загрузку веб-страницы.

2 Щелкните **Параметры > Параметры печати > Уведомления о расходных материалах**.

**3** В раскрывающемся списке каждого расходного материала выберите один из следующих вариантов уведомления:

Уведомление	Описание
Выкл	Обычное поведение принтера для всех расходных материалов
Только эл. почта	Принтер создает сообщение эл.-почты при достижении состояния расходного материала. Состояние расходного материала появляется на странице меню и странице состояния.
Предупреждение	На принтере отображается предупреждающее сообщение и создается сообщение эл.-почты о состоянии расходного материала. Принтер не останавливается при достижении состояния расходного материала.
Останов, допускающий продолжение работы <sup>1</sup>	Принтер прекращает обработку заданий при достижении состояния расходного материала, и пользователь должен нажать на кнопку, чтобы продолжить печать.
Останов, не допускающий продолжение работы <sup>1,2</sup>	Принтер прекращает обработку заданий при достижении состояния расходного материала. Для продолжения печати требуется заменить расходный материал.
<sup>1</sup> Принтер создает сообщение эл. почты о состоянии расходного материала, когда уведомление о расходных материалах включено. <sup>2</sup> Во избежание поломки, принтер останавливается, когда некоторые расходные материалы заканчиваются.	

**4** Нажмите кнопку **Отправить**.

## Восстановление значений по умолчанию, заданных изготовителем

Если требуется сохранить список текущих настроек меню для справки, прежде чем восстанавливать заводские настройки по умолчанию, распечатайте страницу настроек меню. Подробнее см. [“Печать страницы параметров меню” на стр. 28](#).

Если необходим более комплексный способ восстановления использующихся по умолчанию заводских настроек, воспользуйтесь функцией «Удалить все параметры». Подробнее см. [“Очистка энергонезависимой памяти” на стр. 160](#).

**Предупреждение – Риск повреждения!** При восстановлении заводских настроек по умолчанию восстанавливаются исходные заводские настройки для большинства параметров принтера. Исключения: язык дисплея, пользовательские форматы и сообщения, а также параметры меню "Сеть/порт". Все загруженные файлы, хранящиеся в оперативной памяти, удаляются. На загруженные файлы, хранящиеся во флэш-памяти или на жестком диске принтера, это не влияет.

На панели управления принтера выберите:

 > Параметры >  > Параметры >  > Общие параметры >  > Заводские значения >   
 > Восстановить сейчас > 

## Устранение замятий

Тщательный выбор бумаги и специальных материалов для печати, а также правильная их загрузка позволяют предотвратить большинство возможных замятий. В случае замятия выполните действия, описанные в этой главе.

**Предупреждение – Риск повреждения!** Запрещается использовать любые инструменты для устранения замятий. Это может привести к неустраняемому повреждению термоблока.

### Предотвращение замятия материалов для печати

#### Загрузка бумаги надлежащим образом

- Убедитесь в том, что бумага лежит ровно в лотке.

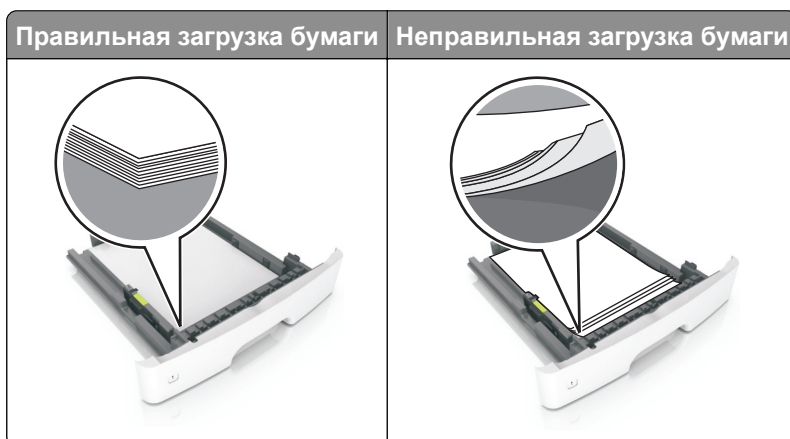

- Не загружайте и не извлекайте лотки во время печати.
- Не загружайте слишком много бумаги. Убедитесь в том, что высота стопки ниже указателя максимальной загрузки бумаги.



- Не задвигайте бумагу в лоток. Загрузите бумагу, как показано на рисунке.



- Убедитесь в том, что направляющие бумаги расположены правильно и не слишком сильно сжимают бумагу или конверты.
- После загрузки бумаги задвиньте лоток в принтер до упора.

### Необходимо использовать рекомендованную бумагу

- Используйте только рекомендованную бумагу или специальные материалы для печати.
- Не загружайте в принтер измятую, покоробленную, влажную и скрученную бумагу.
- Перед загрузкой изогните стопку бумаги в разные стороны, пролистайте ее и выровняйте края.

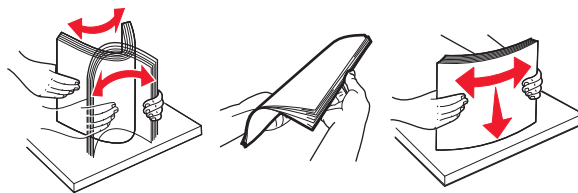

- Не используйте материалы, разрезанные или обрезанные вручную.
- Не помещайте в один лоток бумагу, различающуюся по формату, плотности или типу.
- Убедитесь, что формат и тип бумаги правильно указаны на компьютере или панели управления принтера.
- Следуйте рекомендациям изготовителя при хранении бумаги.

## Определение местоположения замятия

### Примечания.

- Если функция помощника при замятиях включена, то после извлечения замятой страницы принтер автоматически удаляет пустые или не полностью распечатанные страницы. Проверьте наличие пропущенных страниц в стопке на выходе печати.

- Если параметр "Восстановление после замятия" установлен в положение "Вкл." или "Авто", тогда принтер снова печатает замятые страницы.

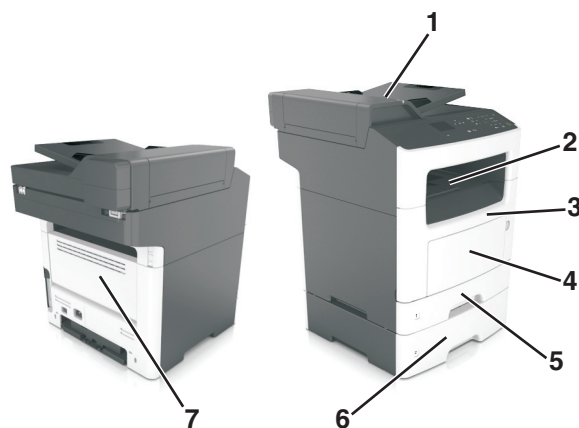

	Местоположение замятия
1	Устройство автоматической подачи документов (УАПД)
2	Стандартный лоток
3	Передняя дверца
4	Многоцелевое устройство подачи
5	Устройство двусторонней печати
6	Лотки
7	Задняя дверца

## Замятие бумаги в передней дверце

**⚠ ВНИМАНИЕ – ГОРЯЧАЯ ПОВЕРХНОСТЬ!** Внутренние детали принтера могут сильно нагреваться. Для снижения вероятности травмы, вызванной прикосновением к горячей поверхности, подождите, пока поверхность остынет.

- 1 Откройте переднюю дверцу.

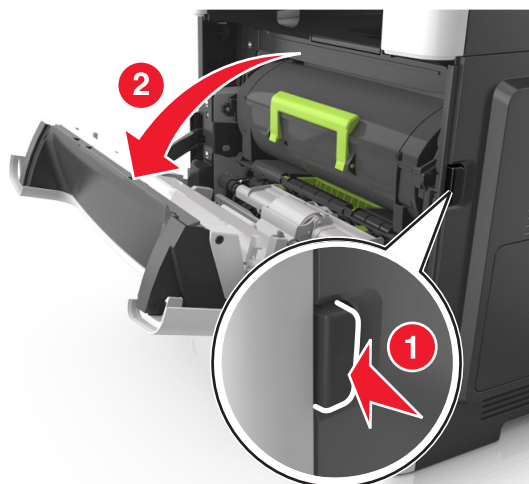

2 Извлеките картридж с тонером.

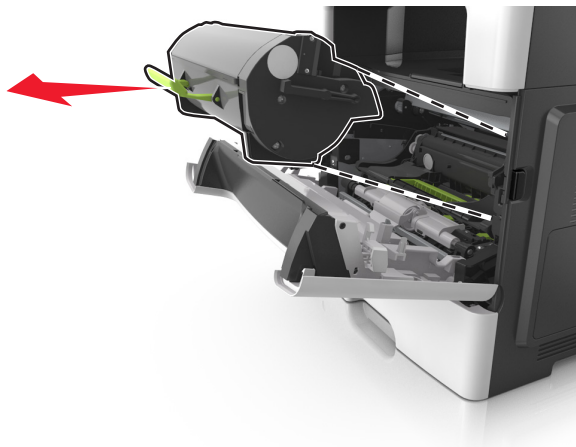

3 Извлеките копи-картридж.

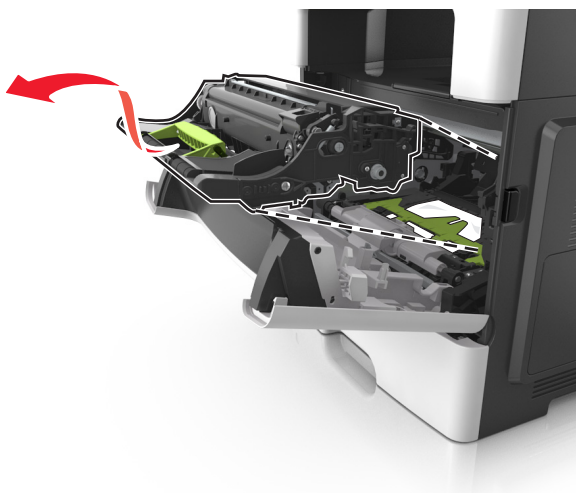

**Предупреждение – Риск повреждения!** Не оставляйте копи-картридж под воздействием света дольше 10 минут. Длительное воздействие света может привести к снижению качества печати.

**Предупреждение – Риск повреждения!** Не прикасайтесь к блестящему фотобарабану под копи-картриджем. Впоследствии это может привести к снижению качества печати.

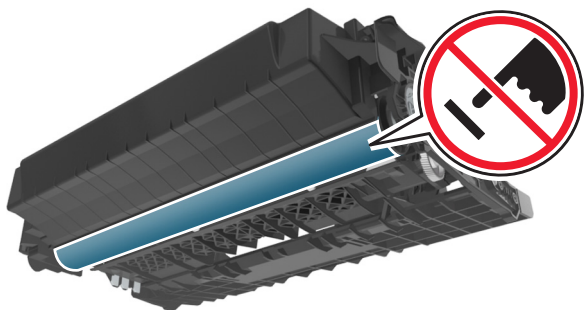

4 Извлеките замятую бумагу.

**Примечание:** Убедитесь в полном извлечении обрывков бумаги.

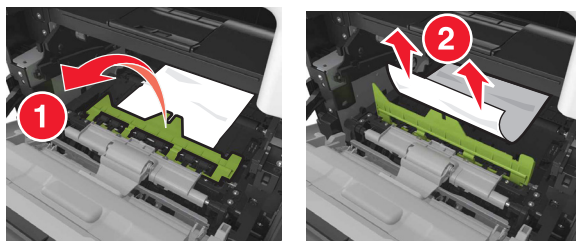

5 Установите копи-картридж.

**Примечание:** Руководствуйтесь по стрелкам внутри принтера.

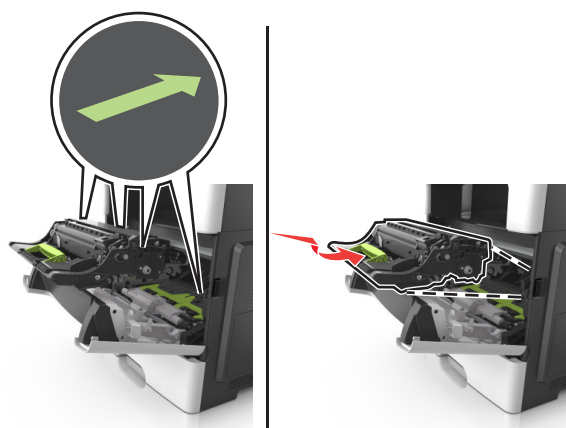

6 Установите картридж с тонером.

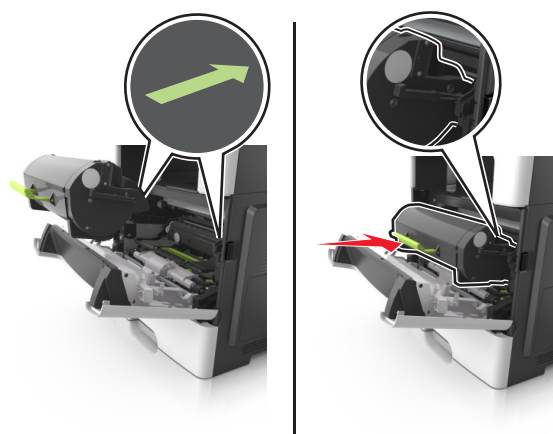

7 Закройте переднюю дверцу.

8 Если требуется, нажмите **OK** на панели управления.

## Замятие бумаги в задней дверце

1 Откройте заднюю дверцу.



**ВНИМАНИЕ – ГОРЯЧАЯ ПОВЕРХНОСТЬ!** Внутренние детали принтера могут сильно нагреваться. Для снижения вероятности травмы, вызванной прикосновением к горячей поверхности, подождите, пока поверхность остынет.

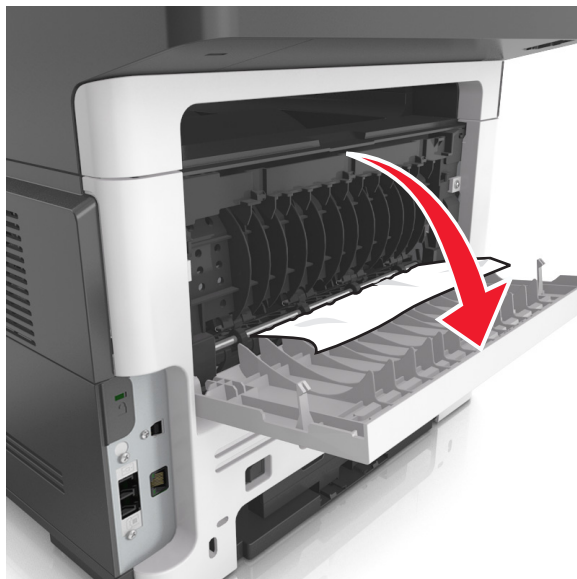

2 Извлеките замятую бумагу.

**Примечание:** Убедитесь в полном извлечении обрывков бумаги.

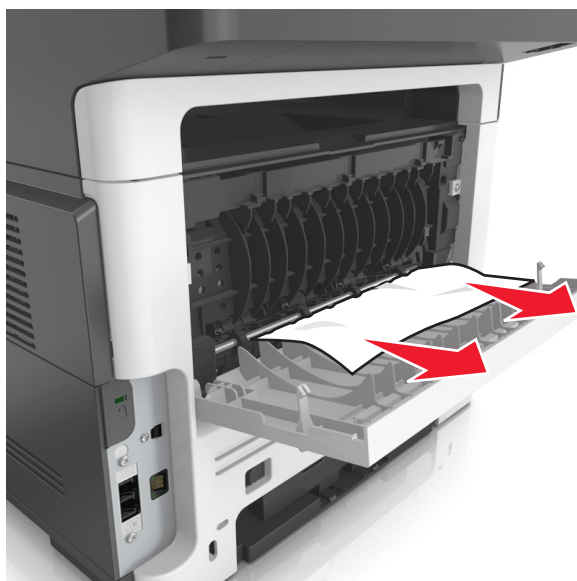

3 Закройте заднюю дверцу.

4 Если требуется, нажмите **OK** на панели управления.

## Замятие бумаги в стандартном приемном лотке

1 Извлеките замятую бумагу.

**Примечание:** Убедитесь в полном извлечении обрывков бумаги.

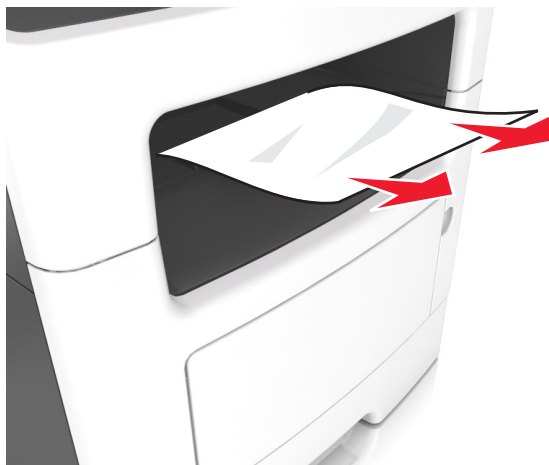

2 Если требуется, нажмите **OK** на панели управления.

## Замятие бумаги в устройстве двусторонней печати

1 Отсоедините лоток.



2 Извлеките замятую бумагу.

**Примечание:** Убедитесь в полном извлечении обрывков бумаги.

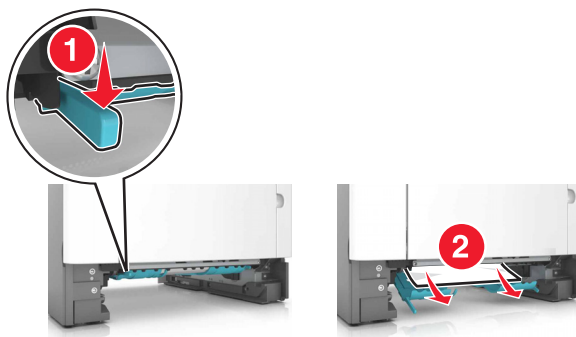

3 Вставьте лоток.

## Замятие бумаги в лотках

1 Отсоедините лоток.



2 Извлеките замятую бумагу.

**Примечание:** Убедитесь в полном извлечении обрывков бумаги.

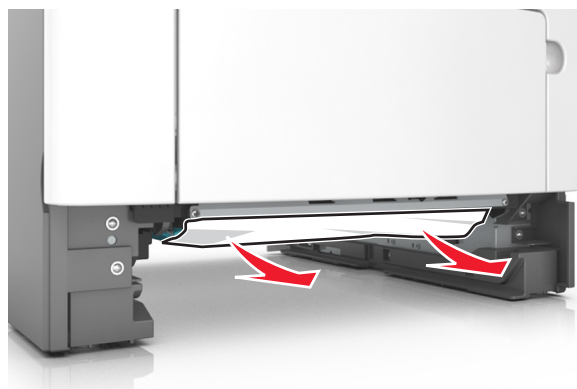

3 Вставьте лоток.

4 Если требуется, нажмите  на панели управления.

## Замятие в многоцелевом устройстве подачи

1 Извлеките бумагу из многоцелевого устройства подачи.

2 Извлеките замятую бумагу.

**Примечание:** Убедитесь в полном извлечении обрывков бумаги.

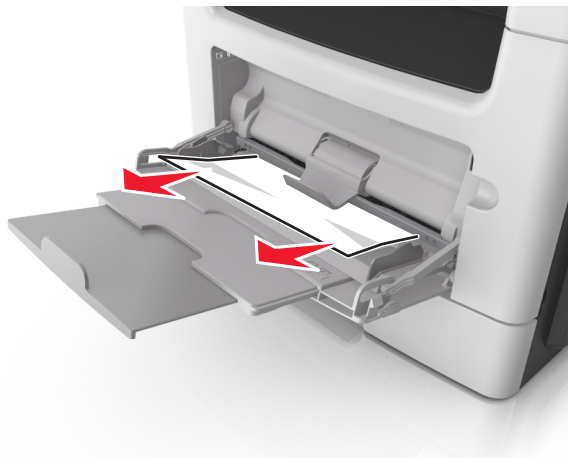

**3** Перед загрузкой изогните стопку бумаги в разные стороны, пролистайте ее и выровняйте края.

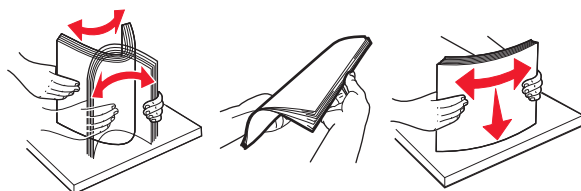

**4** Повторно загрузите бумагу, затем отрегулируйте направляющие бумаги.



**5** Если требуется, нажмите **OK** на панели управления.



## Замятие бумаги в устройстве автоматической подачи документов

- 1 Извлеките все исходные документы из лотка УАПД.
- 2 Откройте крышку УАПД.

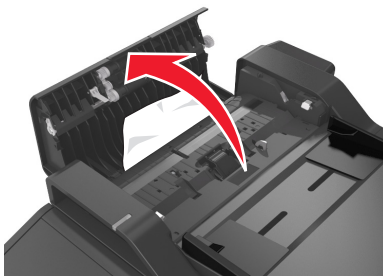

- 3 Извлеките замятую бумагу.

**Примечание:** Убедитесь в полном извлечении обрывков бумаги.

- 4 Закройте крышку УАПД.
- 5 Если требуется, нажмите **OK** на панели управления.

# Поиск и устранение неисправностей

## Значение сообщений принтера

### Несоответствие картриджа и копи-картриджа [41.xу]

Используйте только поддерживаемые картриджи и копи-картриджи.

**Примечание:** Список поддерживаемых расходных материалов см. на сайте [www.lexmark.com](http://www.lexmark.com).

### Измените [источник бумаги] на [пользовательская строка] с загрузкой [ориентация бумаги]

Попробуйте воспользоваться одним из следующих способов.

- Загрузите бумагу соответствующего формата и типа в лоток, проверьте, указаны ли настройки формата и типа бумаги в меню "Бумага" панели управления принтером, затем выберите

**Замена бумаги окончена.** На моделях принтера без сенсорного экрана нажмите  для подтверждения.

- Отмените задание на печать.

### Замените [источник бумаги] на [имя пользовательского типа] для загрузки [ориентация]

Попробуйте выполнить одно или несколько из следующих рекомендуемых действий

- Загрузите бумагу соответствующего формата и типа в лоток, проверьте настройки формата и типа бумаги в меню «Бумага» панели управления принтером, затем выберите **Замена бумаги**

**окончена.** На моделях принтера без сенсорного экрана нажмите  для подтверждения.

- Отмените задание на печать.

### Замените [источник бумаги] на [формат бумаги] с загрузкой [ориентация]

Попробуйте выполнить одно или несколько из следующих действий.

- Загрузите бумагу соответствующего формата и типа в лоток, проверьте настройки формата и типа бумаги в меню «Бумага» панели управления принтером, затем выберите **Замена бумаги**

**окончена.** На моделях принтера без сенсорного экрана нажмите  для подтверждения.

- Отмените задание на печать.

## Замените [источник бумаги] на [тип бумаги] [формат бумаги] для загрузки [ориентация]

Попробуйте выполнить одно или несколько из следующих действий.

- Загрузите бумагу соответствующего формата и типа в лоток, проверьте настройки формата и типа бумаги в меню «Бумага» панели управления принтером, затем выберите **Замена бумаги** **окончена**. На моделях принтера без сенсорного экрана нажмите  для подтверждения.
- Отмените задание на печать.

## При повторе задания закройте крышку планшета и загрузите оригиналы [2уу.хх]

На панели управления принтера выполните одно или несколько следующих действий:

- Выберите **Сканирование из УАПД**, чтобы продолжить сканирование из устройства автоматической подачи документов сразу после последнего успешного задания сканирования.
- Выберите **Сканирование со стекла экспонирования**, чтобы продолжить сканирование со стекла сканера сразу после последнего успешного задания сканирования.
- Выберите **Завершить задание, не выполняя сканирование**, чтобы завершить последнее успешное задание сканирования.

**Примечание:** Это не отменяет задание сканирования. Работа с успешно отсканированными страницами будет продолжена (копирование, отправка по факсу или эл. почте).



- Выберите **Отменить задание**, чтобы скрыть сообщение и отменить задание на сканирование.
- Для моделей принтеров без сенсорного дисплея нажмите  для подтверждения.

## Закройте пер дверцу

Закройте переднюю дверцу принтера.

## Сложная страница, некоторые данные могли быть не напечатаны [39]

Попробуйте воспользоваться одним из следующих способов.

- На панели управления принтера нажмите **Продолжить** для игнорирования сообщения и продолжения печати. Для моделей принтеров без сенсорного дисплея нажмите  для подтверждения.
- Отмените текущее задание на печать. Для моделей принтеров без сенсорного дисплея нажмите  для подтверждения.
- Установите в принтер дополнительную память.

## Изменение конфигурации, некоторые отложенные задания не восстановлены [57]

Отложенные задания отмечены как недействительные из-за следующих возможных изменений в принтере:

- Обновлена микропрограмма принтера.
- Удален лоток для задания печати.
- Задание печати отправлено с флэш-накопителя, который более не подключен к порту USB.
- Жесткий диск принтера содержит задания печати, которые были сохранены во время установки на принтер другой модели.

На панели управления принтера выберите **Продолжить** для удаления сообщения. На моделях принтера без сенсорного экрана нажмите  для подтверждения.

## Обнаружена неисправная флэш-память [51]

Попробуйте воспользоваться одним из следующих способов.

- Замените неисправную плату флэш-памяти.
- На панели управления принтера нажмите **Продолжить** для игнорирования сообщения и продолжения печати. Для моделей принтеров без сенсорного дисплея нажмите  для подтверждения.
- Отмените текущее задание на печать.

## Ошибка чтения диска USB. Извлеките USB.

Вставлено неподдерживаемое устройство USB. Отключите устройство USB, а затем установите поддерживаемое.

## Ошибка чтения USB-концентратора. Извлеките концентратор.

Установлен неподдерживаемый USB-концентратор. Извлеките USB-концентратор, затем установите поддерживаемый.

## Память факса заполнена

На панели управления принтера нажмите **Продолжить** для удаления сообщения.

## Раздел факса вышел из строя. Обратитесь к системному администратору.

Попробуйте выполнить одно из следующих действий:

- На панели управления принтера выберите **Продолжить** для удаления сообщения. Для моделей принтеров без сенсорного дисплея нажмите  для подтверждения.
- Выключите принтер, а затем снова включите его. В случае повторного появления сообщения обратитесь к представителю службы поддержки или см. раздел «Настройка принтера для отправки факса» в *Руководстве пользователя*.

## Не установлен сервер факсов "В формат". Обратитесь к системному администратору.

Попробуйте выполнить одно из следующих действий:

- На панели управления принтера выберите **Продолжить** для удаления сообщения. Для моделей принтеров без сенсорного дисплея нажмите  для подтверждения.
- Выполните настройку сервера факсов. В случае повторного появления сообщения обратитесь к представителю службы поддержки.

## Не назначено имя станции факса Обратитесь к системному администратору.

Попробуйте выполнить одно из следующих действий:

- На панели управления принтера выберите **Продолжить** для удаления сообщения. Для моделей принтеров без сенсорного дисплея нажмите  для подтверждения.
- Выполните настройку аналогового факса. В случае повторного появления сообщения о завершении установки обратитесь к представителю службы поддержки.

## Не назначен номер станции факса Обратитесь к системному администратору.

Попробуйте выполнить одно из следующих действий:

- На панели управления принтера выберите **Продолжить** для удаления сообщения. Для моделей принтеров без сенсорного дисплея нажмите  для подтверждения.
- Выполните настройку аналогового факса. В случае повторного появления сообщения о завершении установки обратитесь к представителю службы поддержки.

## Заканчивается формирователь изображения [84.ху]

Возможно, потребуется заказать новый формирователь изображения. При необходимости на панели управления принтера нажмите **Продолжить** для удаления сообщения и продолжения печати. Для моделей принтеров без сенсорного дисплея нажмите  для подтверждения.

## Недостаточно формирователя изображения [84.ху]

При необходимости на панели управления принтера нажмите **Продолжить** для удаления сообщения и продолжения печати. Для моделей принтеров без сенсорного дисплея нажмите  для подтверждения.

## Очень низкий уровень ресурса блока формирования изображения, осталось примерно [х] страниц [84.ху]

Возможно, вскоре потребуется замена копи-картридж. Для получения дополнительных сведений см. раздел "Замена расходных материалов" в *Руководстве пользователя*.

При необходимости на панели управления принтера нажмите **Продолжить** для удаления сообщения и продолжения печати. На моделях принтера без сенсорного экрана нажмите  для подтверждения.

## Неверный формат бумаги, откройте [источник бумаги] [34]

**Примечание:** Источником бумаги может быть лоток или устройство подачи.

Попробуйте воспользоваться одним из следующих способов.

- Загрузите в источник бумагу правильного формата.
- На панели управления принтера нажмите **Продолжить**, чтобы закрыть сообщение и выполнить печать задания, используя другой источник бумаги. На моделях принтера без сенсорного экрана нажмите  для подтверждения.
- Проверьте направляющие длины и ширины источника бумаги и убедитесь, что бумага загружена правильно.
- Убедитесь, что в диалоговом окне "Настройка печати" или "Печать" указаны верные формат и тип бумаги.
- Убедитесь, что формат и тип бумаги указаны в меню "Бумага" на панели принтера.
- Убедитесь в том, что формат бумаги указан правильно. Например, если для параметра «Формат в многоцелевом устройстве подачи» задано значение Universal, убедитесь, что бумага имеет достаточные размеры для размещения распечатываемых данных.
- Отмените задание на печать.

## Недостаточно памяти, некоторые отложенные задания удалены [37]

Некоторые отложенные задания удалены для печати текущих заданий.

Выберите **Продолжить**, чтобы закрыть сообщение. На моделях принтера без сенсорного экрана нажмите  для подтверждения.

## Недостат памяти, некоторые отложенные задания не будут восстановлены [37]

Попробуйте воспользоваться одним из следующих способов.

- На панели управления принтера выберите **Продолжить** для удаления сообщения. На моделях принтера без сенсорного экрана нажмите  для подтверждения.
- Удалите другие отложенные задания, чтобы освободить больше памяти принтера.

## Недостаточно памяти для разбора задания по копиям [37]

Попробуйте воспользоваться одним из следующих способов.

- Нажмите **Продолжить** на панели управления принтера для печати сохраненной части задания и печати с разбором по копиям оставшейся части задания. Для моделей принтеров без сенсорного дисплея нажмите  для подтверждения.
- Отмените текущее задание на печать.

## Недостаточно памяти для поддержки функции сохранения ресурсов [35]

Установите дополнительную память принтера или нажмите **Продолжить** на панели управления принтера, чтобы отключить функцию сохранения ресурсов, удалить сообщение и продолжить печать. Для моделей принтеров без сенсорного дисплея нажмите  для подтверждения.

## Загрузите в МУП с [пользовательская строка] с загрузкой [ориентация]

Попробуйте воспользоваться одним из следующих способов.

- Загрузите в устройство подачи бумагу соответствующего типа и формата.
- В зависимости от модели принтера коснитесь **Продолжить** или нажмите , для сброса сообщения и продолжения печати.

**Примечание:** Если бумага не загружена в устройство подачи, запрос отменяется, затем бумага для печати подастся из автоматически выбранного лотка.

- Отмените текущее задание.

## Загрузите в многоцелевое устройство подачи [имя пользователя] [ориентация]

Попробуйте воспользоваться одним из следующих способов.

- Загрузите в многоцелевое устройство подачи бумагу требуемого формата и типа.
- В зависимости от модели принтера коснитесь **Продолжить** или нажмите , для сброса сообщения и продолжения печати.

**Примечание:** Если бумага не загружена в устройство подачи, запрос отменяется, затем бумага для печати подается из автоматически выбранного лотка.

- Отмените текущее задание.

## Загрузите в МУП с [размер бумаги] с загрузкой [ориентация]

Попробуйте воспользоваться одним из следующих способов.

- Загрузите бумагу нужного формата в многоцелевое устройство подачи.
- В зависимости от модели принтера коснитесь **Продолжить** или нажмите , для сброса сообщения и продолжения печати.

**Примечание:** Если бумага не загружена в устройство подачи, запрос отменяется, затем бумага для печати подается из автоматически выбранного лотка.

- Отмените текущее задание.

## Загрузите в МУП [тип бумаги] [размер бумаги] с загрузкой [ориентация].

Попробуйте воспользоваться одним из следующих способов.

- Загрузите в многоцелевое устройство подачи бумагу требуемого формата и типа.
- В зависимости от модели принтера коснитесь **Продолжить** или нажмите , для сброса сообщения и продолжения печати.

**Примечание:** Если бумага не загружена в устройство подачи, запрос отменяется, затем бумага для печати подается из автоматически выбранного лотка.

- Отмените текущее задание.



## Загрузите [пользовательская строка] в [источник бумаги] с загрузкой [ориентация бумаги]

Попробуйте воспользоваться одним из следующих способов.

- Загрузите в лоток или устройство подачи бумагу правильного формата и типа.
- Чтобы использовать лоток с бумагой требуемого формата или типа, выберите на панели управления принтера **Бумага загр., продолжить**. Для моделей принтеров без сенсорного дисплея нажмите  для подтверждения.

**Примечание:** В случае обнаружения принтером лотка с бумагой требуемого типа и формата бумага будет подана из этого лотка. Если принтеру не удастся обнаружить лоток с бумагой необходимого типа и формата, он выполнит печать с использованием источника бумаги по умолчанию.

- Отмените текущее задание.

## Загрузите [имя пользовательского типа] в [источник бумаги] с загрузкой [ориентация бумаги]

Попробуйте воспользоваться одним из следующих способов.

- Загрузите в лоток или устройство подачи бумагу правильного формата и типа.
- Чтобы использовать лоток с бумагой требуемого формата или типа, выберите на панели управления принтера **Бумага загр., продолжить**. Для моделей принтеров без сенсорного дисплея нажмите  для подтверждения.

**Примечание:** В случае обнаружения принтером лотка с бумагой требуемого типа и формата бумага будет подана из этого лотка. Если принтеру не удастся обнаружить лоток с бумагой необходимого типа и формата, он выполнит печать с использованием источника бумаги по умолчанию.

- Отмените текущее задание.

## Загрузите [размер бумаги] с загрузкой [ориентация бумаги] в [источник бумаги]

Попробуйте воспользоваться одним из следующих способов.

- Загрузите в лоток или устройство подачи бумагу правильного типа и формата.
- Чтобы использовать лоток или устройство подачи с бумагой требуемого формата или типа, выберите на панели управления принтера **Бумага загр., продолжить**. Для моделей принтеров без сенсорного дисплея нажмите  для подтверждения.

**Примечание:** В случае обнаружения принтером лотка с бумагой требуемого типа и формата бумага будет подана из этого лотка. Если принтеру не удастся обнаружить лоток с бумагой необходимого типа и формата, он выполнит печать с использованием источника бумаги по умолчанию.

- Отмените текущее задание.

## Загрузите [тип бумаги] [формат бумаги] в [источник бумаги] с загрузкой [ориентация бумаги]

Попробуйте воспользоваться одним из следующих способов.

- Загрузите в лоток или устройство подачи бумагу правильного формата и типа.
- Чтобы использовать лоток или устройство подачи с бумагой требуемого формата и типа, выберите на панели управления принтера **Бумага загр., продолжить**. Для моделей принтеров без сенсорного дисплея нажмите  для подтверждения.

**Примечание:** В случае обнаружения принтером лотка с бумагой требуемого типа и формата бумага будет подана из этого лотка. Если принтеру не удастся обнаружить лоток с бумагой необходимого типа и формата, он выполнит печать с использованием источника бумаги по умолчанию.

- Отмените текущее задание.

## Заканчивается комплект ТО [80.ху]

Возможно, потребуется заказать комплект ТО. Для получения дополнительных сведений посетите веб-узел службы поддержки Lexmark по адресу <http://support.lexmark.com> или обратитесь к представителю службы поддержки и сообщите о данном сообщении.

При необходимости нажмите **Продолжить** для удаления сообщения и продолжения печати. На моделях принтера без сенсорного экрана нажмите  для подтверждения.

## Недостаточно комплекта ТО [80.ху]

Для получения дополнительных сведений посетите веб-узел службы поддержки Lexmark по адресу <http://support.lexmark.com> или обратитесь к представителю службы поддержки и сообщите о данном сообщении.

При необходимости нажмите **Продолжить** для удаления сообщения и продолжения печати. На моделях принтера без сенсорного экрана нажмите  для подтверждения.

## Очень низкий уровень комплекта ТО [80.ху]

Возможно, вскоре потребуется замена комплекта для технического обслуживания. Для получения дополнительных сведений обратитесь в службу поддержки по адресу <http://support.lexmark.com> или к представителю по обслуживанию.

При необходимости на панели управления принтера нажмите **Продолжить** для удаления

сообщения и продолжения печати. Для моделей принтеров без сенсорного дисплея нажмите  для подтверждения.

## Память заполнена, печать факсов невозможна

На панели управления принтера нажмите **Продолжить**, чтобы закрыть сообщения без печати. Для моделей принтеров без сенсорного дисплея нажмите  для подтверждения.

**Примечание:** После перезапуска принтера будет предпринята попытка печати отложенных факсов.

## Переполнение памяти [38]

Попробуйте воспользоваться одним из следующих способов.

- На панели управления принтера выберите **Отмена задания** для удаления сообщения. Для моделей принтеров без сенсорного дисплея нажмите  для подтверждения.
- Установите в принтер дополнительную память.

## Программная ошибка сети [x] [54]

Попробуйте воспользоваться одним из следующих способов.

- На панели управления принтера нажмите **Продолжить** для продолжения печати. На моделях принтера без сенсорного экрана нажмите  для подтверждения.
- Выключите принтер и приблизительно через 10 секунд снова включите его.
- Обновите сетевое микропрограммное обеспечение принтера или сервера печати. Для получения дополнительных сведений посетите веб-узел службы поддержки Lexmark по адресу <http://support.lexmark.com>.

## Модем не подключен к аналоговой телефонной линии, факс отключен.

Подключите к принтеру аналоговую телефонную линию.

## [Тип расходного материала] не Lexmark, см. Руководство пользователя [33.xu]

**Примечание:** Типом расходных материалов могут быть картридж с тонером или копи-картридж.



Принтер обнаружил установленные в принтере расходный материал или деталь не Lexmark.

Ваш принтер Lexmark предназначен для наилучшей работы с подлинными расходными материалами и деталями. Использование расходных материалов или деталей сторонних производителей может снизить производительность, надежность или срок службы принтера и его компонентов формирования изображения. Подробнее см. [“Использование подлинных расходных материалов, услуг и запчастей Lexmark.” на стр. 165.](#)

Все индикаторы срока службы предназначены для работы с расходными материалами и деталями Lexmark и могут выдавать непредвиденные результаты при использовании расходных материалов или деталей сторонних производителей. Использование компонентов формирования изображения дольше предусмотренного срока службы может повредить принтер Lexmark или связанные компоненты.

**Предупреждение – Риск повреждения!** Использование расходных материалов или деталей сторонних производителей может повлиять на гарантию. Ущерб, возникший в результате использования расходных материалов или деталей сторонних производителей, может не покрываться гарантией.

Чтобы принять на себя всяческий риск и продолжить использование не подлинных расходных материалов или деталей в принтере, одновременно нажмите и удерживайте  и клавишу # на панели управления в течение 15 секунд.

Для моделей принтеров без сенсорного дисплея на панели управления одновременно нажмите  и  и удерживайте в течение 15 секунд, чтобы удалить сообщение и продолжить печать.

Если вы не хотите брать на себя подобный риск, удалите из принтера расходные материалы или детали сторонних производителей и установите подлинные расходные материалы или детали Lexmark.

**Примечание:** Список поддерживаемых расходных материалов см. в разделе «Заказ расходных материалов» или на сайте [www.lexmark.com](http://www.lexmark.com).

## Во флэш-памяти недостаточно места для ресурсов [52]

Попробуйте воспользоваться одним из следующих способов.

- На панели управления принтера нажмите **Продолжить** для удаления сообщения и продолжения печати. Для моделей принтеров без сенсорного дисплея нажмите  для подтверждения.
- Удалите из флэш-памяти шрифты, макросы и другие данные.
- Установите модуль флэш-памяти большей емкости.



**Примечание:** Загруженные шрифты и макросы, не сохраненные ранее во флэш-памяти, будут удалены.

## Ошибка шрифта PPDS [50]

Попробуйте воспользоваться одним из следующих способов.

- На панели управления принтера нажмите **Продолжить** для удаления сообщения и продолжения печати. Для моделей принтеров без сенсорного дисплея нажмите  для подтверждения.
- Если принтер не может найти запрашиваемый шрифт, на панели управления принтера выберите:  
**Меню PPDS > Наилучшее соответс. > Вкл.**  
Принтер найдет аналогичный шрифт и переформатирует текст.
- Отмените текущее задание на печать.

## Необходимо было перезапустить принтер. Последнее задание могло быть не выполнено.

На панели управления принтера нажмите  для удаления сообщения и продолжения печати. Для моделей принтеров без сенсорного дисплея нажмите  для подтверждения.

Для получения дополнительных сведений см. веб-сайт <http://support.lexmark.com> или обратитесь в службу поддержки заказчиков.

## Повторно установите отсутствующий или не отвечающий картридж [31.xу]

Попробуйте воспользоваться одним из следующих способов.

- Проверьте, не отсутствует указанный картридж с тонером. Если он отсутствует, установите новый картридж с тонером  
Подробнее об установке тонер-картриджа см. раздел «Замена расходных материалов».
- Если картридж с тонером установлен, извлеките не реагирующий картридж и установите его обратно.

**Примечание:** Если сообщение появляется после повторной установки, замените тонер-картридж. Картридж может быть поврежден или не являться подлинным компонентом Lexmark. Подробнее см. [“Использование подлинных расходных материалов, услуг и запчастей Lexmark.” на стр. 165.](#)

## Извлеките бумагу из стандартного выходного лотка

Извлеките стопку бумаги из стандартного выходного лотка. Принтер автоматически распознает извлечение бумаги и продолжит печать.

Если после удаления бумаги сообщение не исчезнет, выберите **Продолжить** на панели управления принтера. На моделях принтера без сенсорного экрана нажмите  для подтверждения.

## При повторе задания загрузите все оригиналы заново.

На панели управления принтера выполните одно или несколько следующих действий:

- Выберите **Отменить задание**, чтобы скрыть сообщение и отменить задание на сканирование.
- Выберите **Сканирование из УАПД**, чтобы продолжить сканирование из устройства автоматической подачи документов сразу после последнего успешного задания сканирования.
- Выберите **Сканирование со стекла экспонирования**, чтобы продолжить сканирование со стекла сканера сразу после последнего успешного задания сканирования.
- Выберите **Завершить задание, не выполняя сканирование**, чтобы завершить последнее успешное задание сканирования.
- Выберите **Перезапустить задание**, чтобы запустить задание сканирования с использованием параметров из предыдущего задания.
- Для моделей принтеров без сенсорного дисплея нажмите  для подтверждения.

## Замените картридж, несоответствие региона принтера [42.xу]

Установите картридж с тонером, который соответствует номеру региона принтера. x указывает значение региона принтера. y указывает значение региона картриджа. x и y могут иметь следующие значения:

### Перечень регионов для регистрации принтера и картриджа с тонером

Номер региона	Регион
0	Весь мир
1	США, Канада
2	Страны Европейской экономической зоны (ЕЕА), Швейцария
3	Страны Юго-Восточной Азии и Тихоокеанского региона, Австралия, Новая Зеландия
4	Латинская Америка
5	Африка, Ближний Восток, другие страны Европы
9	Неправильный

#### Примечания.

- Значения x и y являются **.xy** в коде, который отображается на панели управления принтера
- Чтобы продолжить, значения x и y должны совпадать для печати.

### Замените неисправный блок формирования изображения [31.xy]

Замените неисправный блок формирования изображения, чтобы удалить это сообщение. Подробная информация представлена в инструкциях, поставляющихся вместе с расходным материалом, или в разделе «Замена расходных материалов» *Руководства пользователя*.

**Примечание:** Если у вас нет блока формирования изображения для замены, см. раздел «Заказ расходных материалов» данного *Руководства пользователя* или посетите веб-сайт [www.lexmark.com](http://www.lexmark.com).

### Замените формирователь изображения, осталось примерно 0 страниц [84.xy]

Замените указанный формирователь изображения, чтобы удалить сообщение и продолжить печать. Подробнее, см. инструкцию, прилагаемую к расходному материалу или см. раздел «Замена расходных материалов» в *Руководстве пользователя*.

**Примечание:** Если у вас нет формирователя изображения для замены, см. раздел «Заказ расходных материалов» в *Руководстве пользователя* или посетите веб-сайт [www.lexmark.com](http://www.lexmark.com).

### При повторе задания загрузите замятые оригиналы заново.



На панели управления принтера выполните одно или несколько следующих действий:

- Выберите **Отменить задание**, чтобы скрыть сообщение и отменить задание на сканирование.

Для моделей принтеров без сенсорного дисплея нажмите  для подтверждения.

- Выберите **Сканирование из УАПД**, чтобы продолжить сканирование из устройства автоматической подачи документов сразу после последнего успешного задания сканирования.

Для моделей принтеров без сенсорного дисплея нажмите  для подтверждения.

- Выберите **Сканирование со стекла экспонирования**, чтобы продолжить сканирование со стекла сканера сразу после последнего успешного задания сканирования. Для моделей принтеров без сенсорного дисплея нажмите  для подтверждения.
- Выберите **Завершить задание, не выполняя сканирование**, чтобы завершить последнее успешное задание сканирования. Для моделей принтеров без сенсорного дисплея нажмите  для подтверждения.
- Выберите **Перезапустить задание**, чтобы запустить задание сканирования с использованием параметров из предыдущего задания. Для моделей принтеров без сенсорного дисплея нажмите  для подтверждения.

## Замените комплект для обслуживания [80.xu]

Требуется выполнить плановое обслуживание принтера. За подробными сведениями обратитесь по адресу <http://support.lexmark.com> или обратитесь к представителю по обслуживанию и сообщите о данном сообщении.

## Замените отсутствующий термоблок [31.xuz]

Установите отсутствующий термоблок. Для получения дополнительных сведений см. инструкции, прилагаемые к новой детали.

## Замените отсутствующий формирова́тель изображения [31.xu]

Установите указанный формирова́тель изображения, чтобы закрыть сообщение. Для получения дополнительных сведений см. раздел "Замена расходных материалов" в *Руководстве пользователя*.

## Замените неподдерживаемый картридж [32.xu]

Извлеките картридж с тонером и установите поддерживаемый картридж, для сброса сообщения и продолжения печати. Для получения дополнительных сведений см. инструкции, прилагаемые к расходным материалам.

Такая ошибка может возникать и при установке подлинного картриджа Lexmark, такого как картридж высокой емкости, который не предназначен для использования в данном устройстве.

Следующие коды ошибок указывают на то, что установлен неподденный тонер-картридж Lexmark:

32.13  
32.16  
32.19  
32.22  
32.25  
32.28  
32.31  
32.34  
32.37

Подробнее см. [“Использование подлинных расходных материалов, услуг и запчастей Lexmark.” на стр. 165.](#)

**Примечание:** Если у вас нет картриджа с тонером для замены, см. раздел «Заказ расходных материалов» или посетите веб-сайт [www.lexmark.com](http://www.lexmark.com).

## Замените неподдерживаемый формирова­тель изображения [32.xу]

Извлеките указанный картридж с тонером и установите поддерживаемый, чтобы удалить сообщение и продолжить печать. Для получения дополнительных сведений см. инструкции, прилагаемые к расходным материалам.

Эта ошибка может возникать из-за установки оригинального блока формирования изображения Lexmark, например блока MICR, который не предназначен для использования в данном продукте.

Указанные далее коды ошибок свидетельствуют об установке неподлинного блока формирования изображения Lexmark:

32.14  
32.17  
32.20  
32.23  
32.26  
32.29  
32.32  
32.35  
32.38

Для получения дополнительной информации см. [“Использование подлинных расходных материалов, услуг и запчастей Lexmark.” на стр. 165.](#)

**Примечание:** Если у вас нет блока формирования изображения для замены, см. раздел "Заказ расходных материалов" или перейдите на сайт [www.lexmark.com](http://www.lexmark.com).

## Открыта крышка УАП сканера

Закройте крышку устройства автоматической подачи.

## Сканер отключен администратором [840.01]

Печатайте без сканера или обратитесь к представителю службы поддержки.

## Сканер отключен. Если не удалось устранить неисправность, обратитесь к системному администратору. [840.02]

На панели управления принтера выполните одно или несколько следующих действий:

- Выберите **Продолжить при отключенном сканере** для возврата на основной экран, затем обратитесь к представителю службы поддержки.
- Выберите **Перезагрузка и автоматическое включение сканера**, чтобы отменить задание.

**Примечание:** Попытка включить сканер.



- Для моделей принтеров без сенсорного дисплея нажмите  для подтверждения.

## Замятие в сканере, извлеките из сканера все оригиналы [2уу.хх]

Извлеките замятую бумагу из сканера.

## Замятие в сканере, извлеките все замятые оригиналы из сканера [2уу.хх]

Извлеките замятую бумагу из сканера.

## Не настроен сервер SMTP. Обратитесь к системному администратору.

На панели управления принтера выберите **Продолжить** для удаления сообщения. Для моделей принтеров без сенсорного дисплея нажмите  для подтверждения.

**Примечание:** В случае повторного появления сообщения обратитесь к системному администратору.

## Некоторые отложенные задания не восстановлены

Выберите **Продолжить**, чтобы закрыть сообщение. На моделях принтера без сенсорного экрана нажмите  для подтверждения.

**Примечание:** Невосстановленные отложенные задания остаются на жестком диске принтера, но доступ к ним невозможен.

## Ошибка ПО стандартной сети [54]

Попробуйте воспользоваться одним из следующих способов.

- На панели управления принтера нажмите **Продолжить** для продолжения печати. На моделях принтера без сенсорного экрана нажмите  для подтверждения.
- Выключите принтер, а затем снова включите его.
- Обновите сетевое микропрограммное обеспечение принтера или сервера печати. Для получения дополнительных сведений посетите веб-узел службы поддержки Lexmark по адресу <http://support.lexmark.com>.

## Стандартный порт USB отключен [56]

На панели управления принтера выберите **Продолжить** для удаления сообщения. Для моделей принтеров без сенсорного дисплея нажмите  для подтверждения.

**Примечания.**

- Все данные, поступающие на принтер через порт USB, игнорируются.
- Убедитесь в том, что в меню «Буфер USB» не выбрано значение «Отключен».

**Для выполнения задания требуются расходные материалы**

Выполните одно из следующих действий.

- Установите отсутствующие расходные материалы, чтобы выполнить задание.
- Отмените текущее задание.

**Устройство работает в безопасном режиме. Некоторые параметры печати могут быть отключены или работать неправильно.**

Выберите **Продолжить**, чтобы закрыть сообщение. Для моделей принтеров без сенсорного дисплея нажмите  для подтверждения.

**58 Слишком много модулей флэш-памяти [58]**

- 1 Выключите принтер.
- 2 Отсоедините кабель питания от розетки электросети.
- 3 Извлеките лишние модули флэш-памяти.
- 4 Подсоедините кабель питания к правильно заземленной электрической розетке.
- 5 Снова включите принтер.

**Присоединено слишком много лотков [58]**

- 1 Выключите принтер.
- 2 Отсоедините кабель питания от розетки электросети.
- 3 Удалите лишние лотки.
- 4 Подсоедините кабель питания к правильно заземленной электрической розетке.
- 5 Снова включите принтер.

**Обнаружена неотформатированная флэш-память [53]**

Попробуйте воспользоваться одним из следующих способов.

- На панели управления принтера выберите **Продолжить** для остановки дефрагментации и продолжения печати. Для моделей принтеров без сенсорного дисплея нажмите  для подтверждения.
- Выполните форматирование флэш-памяти.

**Примечание:** Если сообщение об ошибке не сбрасывается, возможно, флэш-память неисправна, и необходимо заменить ее.

## Сервер Weblink не настроен. Обратитесь к системному администратору.

Выберите **Продолжить**, чтобы закрыть сообщение. Для моделей принтеров без сенсорного дисплея нажмите **OK** для подтверждения.

**Примечание:** В случае повторного появления сообщения обратитесь к системному администратору.

## Устранение неполадок печати

- “Основные неисправности принтера” на стр. 203
- “Проблемы с оборудованием и внутренними дополнительными устройствами” на стр. 206
- “Неполадки при подаче бумаги” на стр. 208

## Основные неисправности принтера

### Принтер не отвечает

Действия	Да	Нет
<p><b>Шаг 1</b> Убедитесь, что принтер включен.</p> <p>Принтер выключен?</p>	Перейти к шагу 2.	Включите принтер.
<p><b>Шаг 2</b> Проверьте, находится ли принтер в спящем режиме или режиме гибернации.</p> <p>Принтер находится в спящем режиме или режиме гибернации?</p>	Нажмите кнопку перехода в спящий режим, чтобы вывести принтер из спящего режима или режима гибернации.	Перейти к шагу 3.
<p><b>Шаг 3</b> Убедитесь в том, что кабель питания подключен к принтеру и электрической розетке с правильным заземлением.</p> <p>Кабель питания подключен к принтеру и к надежно заземленной розетке электросети?</p>	Перейти к шагу 4.	Подключите один конец кабеля питания принтера к разъему принтера, а другой конец — к надежно заземленной электрической розетке.

Действия	Да	Нет
<p><b>Шаг 4</b></p> <p>Проверьте другое электрическое оборудование, подключенное к электрической розетке.</p> <p>Электрическое оборудование работает?</p>	<p>Отключите другое электрическое оборудование от розетки, а затем включите принтер. Если принтер не работает, снова подключите другое электрическое оборудование к розетке.</p>	<p>Перейти к шагу 5.</p>
<p><b>Шаг 5</b></p> <p>Проверьте, чтобы кабели, подключенные к принтеру и компьютеру, были вставлены в правильные порты.</p> <p>Кабели вставлены в правильные порты?</p>	<p>Перейти к шагу 6.</p>	<p>Убедитесь в совпадении следующего.</p> <ul style="list-style-type: none"> <li>• Символа USB на кабеле с символом USB на принтере</li> <li>• Подходящий кабель Ethernet с разъемом Ethernet</li> </ul>
<p><b>Шаг 6</b></p> <p>Убедитесь в том, что розетка электросети не выключена с помощью выключателя или прерывателя.</p> <p>Розетка электросети выключена с помощью выключателя или прерывателя?</p>	<p>Включите выключатель или сбросьте прерыватель.</p>	<p>Перейти к шагу 7.</p>
<p><b>Шаг 7</b></p> <p>Убедитесь, что принтер не подключен к устройствам защиты от импульсного перенапряжения, источникам бесперебойного питания или удлинителям.</p> <p>Принтер подключен к устройству защиты от импульсного перенапряжения, к устройству бесперебойного питания или к удлинителю?</p>	<p>Подсоедините кабель питания к принтеру, а затем к электрической розетке с правильным заземлением.</p>	<p>Перейти к шагу 8.</p>
<p><b>Шаг 8</b></p> <p>Проверьте, чтобы один конец кабеля принтера был подключен к порту принтера, а другой конец кабеля подключен к компьютеру, серверу печати, дополнительному устройству или сетевому устройству.</p> <p>Интерфейсный кабель надежно подсоединен к принтеру и к компьютеру, серверу печати или иному оборудованию для компьютерных сетей?</p>	<p>Перейти к шагу 9.</p>	<p>Надежно подсоедините интерфейсный кабель к принтеру и к компьютеру, серверу печати или иному оборудованию для компьютерных сетей.</p>
<p><b>Шаг 9</b></p> <p>Убедитесь, что дополнительные устройства установлены правильно и упаковочный материал удален.</p> <p>Вспомогательное оборудование установлено правильно и упаковочный материал удален?</p>	<p>Перейти к шагу 10.</p>	<p>Выключите принтер, удалите все упаковочные материалы, снова установите дополнительные устройства на принтер.</p>

Действия	Да	Нет
<p><b>Шаг 10</b> Проверьте, чтобы были выбраны правильные настройки порта в драйвере принтера.</p> <p>Настройки порта правильные?</p>	Перейти к шагу 11.	Используйте правильные настройки драйвера принтера.
<p><b>Шаг 11</b> Проверьте установленный драйвер принтера.</p> <p>Установлен правильный драйвер принтера?</p>	Перейти к шагу 12.	Установите правильный драйвер принтера.
<p><b>Шаг 12</b> Выключите принтер и приблизительно через 10 секунд снова включите его.</p> <p>Принтер работает?</p>	Неполадка устранена.	Обратитесь в <a href="#">техническая поддержка</a> .

### На дисплее принтера отсутствует изображение

Действия	Да	Нет
<p><b>Шаг 1</b> На панели управления принтера нажмите кнопку перехода в спящий режим.</p> <p>Сообщение <b>Готово</b> появляется на дисплее принтера?</p>	Неполадка устранена.	Перейти к шагу 2.
<p><b>Шаг 2</b> Выключите принтер и приблизительно через 10 секунд снова включите его.</p> <p>Сообщения <b>Подождите . . .</b> и <b>Готово</b> появляются на дисплее принтера?</p>	Неполадка устранена.	Выключите принтер, а затем снова включите его. <a href="#">техническая поддержка</a> .

## Проблемы с оборудованием и внутренними дополнительными устройствами

### Не удается распознать внутреннее дополнительное устройство

Действия	Да	Нет
<p><b>Шаг 1</b></p> <p>Выключите принтер и приблизительно через 10 секунд снова включите его.</p> <p>Правильно ли работает внутреннее дополнительное устройство?</p>	Неполадка устранена.	Перейти к шагу 2.
<p><b>Шаг 2</b></p> <p>Проверьте, правильно ли установлено внутреннее дополнительное устройство в плату контроллера.</p> <p><b>а</b> Выключите принтер с помощью выключателем питания и отсоедините кабель питания от розетки электросети.</p> <p><b>б</b> Проверьте, установлено ли внутреннее дополнительное устройство в соответствующий разъем платы контроллера.</p> <p><b>в</b> Подсоедините кабель питания к принтеру, затем к электрической розетке с правильным заземлением и включите принтер.</p> <p>Правильно ли установлено внутреннее дополнительное устройство в плату контроллера?</p>	Перейти к шагу 3.	Подсоедините внутреннее дополнительное устройство к плате контроллера.
<p><b>Шаг 3</b></p> <p>Распечатайте страницу параметров меню и проверьте наличие внутреннего дополнительного устройства в списке установленных устройств.</p> <p>Указано ли внутреннее дополнительное устройство на странице параметров меню?</p>	Перейти к шагу 4.	Повторно установите внутреннее дополнительное устройство.
<p><b>Шаг 4</b></p> <p><b>а</b> Проверьте, выбрано ли внутреннее дополнительное устройство.</p> <p>Возможно, потребуется вручную добавить внутреннее дополнительное устройство в драйвере принтера, чтобы сделать его доступным для заданий печати. Для получения дополнительных сведений см. раздел <a href="#">“Добавление доступных дополнительных модулей в драйвере печати” на стр. 24.</a></p> <p><b>б</b> Повторно отправьте задание на печать.</p> <p>Правильно ли работает внутреннее дополнительное устройство?</p>	Неполадка устранена.	Обратитесь в <a href="#">техническая поддержка</a> .

## Проблемы с лотком

Действия	Да	Нет
<p><b>Шаг 1</b></p> <p><b>а</b> Выдвиньте лоток и выполните одно из следующих действий.</p> <ul style="list-style-type: none"> <li>• Проверьте, не застряла ли бумага.</li> <li>• Проверьте, чтобы направляющие для бумаги соответствовали индикаторам размера бумаги на лотке.</li> <li>• При печати на бумаге пользовательского-формата, убедитесь, что направляющие бумаги прилегают к краям бумаги.</li> <li>• Убедитесь в том, что высота стопки загруженной бумаги ниже индикатора максимальной загрузки бумаги.</li> <li>• Убедитесь в том, что бумага лежит ровно в лотке.</li> </ul> <p><b>б</b> Проверьте, что лоток закрывается как положено.</p> <p>Лоток работает?</p>	Неполадка устранена.	Перейти к шагу 2.
<p><b>Шаг 2</b></p> <p><b>а</b> Выключите принтер и приблизительно через 10 секунд снова включите его.</p> <p><b>б</b> Повторно отправьте задание на печать.</p> <p>Лоток работает?</p>	Неполадка устранена.	Перейти к шагу 3.
<p><b>Шаг 3</b></p> <p>Проверьте, распознается ли лоток принтером после установки</p> <p>Распечатайте страницу параметров меню и проверьте наличие лотка в списке установленных компонентов.</p> <p>Лоток указан в списке на странице параметров меню?</p>	Перейти к шагу 4.	Снова установите лоток. Подробнее см. документацию по установке лотка.
<p><b>Шаг 4</b></p> <p>Убедитесь в том, что лоток доступен в драйвере принтера.</p> <p><b>Примечание:</b> Возможно, потребуется вручную добавить лоток в драйвер принтера, чтобы сделать его доступным для заданий печати. Подробнее см. <a href="#">“Добавление доступных дополнительных модулей в драйвере печати” на стр. 24.</a></p> <p>Лоток доступен в драйвере принтера?</p>	Неполадка устранена.	Обратитесь в <a href="#">техническая поддержка</a> .

## Неполадки при подаче бумаги

### Замятые страницы повторно не распечатываются

Действия	Да	Нет
<p><b>а</b> Включите функцию восстановления после замятия.</p> <p><b>1</b> На панели управления принтера выберите: <b>Параметры &gt; Общие параметры &gt; Восстановление печати &gt; Восстановление после замятия</b></p> <p><b>2</b> Выберите <b>Вкл.</b> или <b>Авто</b>.</p> <p><b>3</b> В зависимости от модели принтера, нажмите  или коснитесь <b>Отправить</b>.</p> <p><b>б</b> Снова отправьте на печать страницы, которые не были отпечатаны.</p> <p>Замятые страницы снова отпечатаны?</p>	Неполадка устранена.	Обратитесь в <a href="#">техническая поддержка</a> .



### Частые замятия бумаги

Действия	Да	Нет
<p><b>Шаг 1</b></p> <p><b>а</b> Выдвиньте лоток и выполните одно из следующих действий.</p> <ul style="list-style-type: none"> <li>• Убедитесь в том, что бумага лежит ровно в лотке.</li> <li>• Проверьте, чтобы направляющие для бумаги соответствовали индикаторам размера бумаги на лотке.</li> <li>• Убедитесь в том, что направляющие придвинуты к краям бумаги.</li> <li>• Убедитесь в том, что высота стопки загруженной бумаги ниже индикатора максимальной загрузки бумаги.</li> <li>• Убедитесь в том, что печать выполняется на бумаге рекомендованного размера и типа.</li> </ul> <p><b>б</b> Вставьте лоток должным образом. Если функция Восстановление после замятия включена, тогда задания будут повторно распечатаны.</p> <p>Часто ли происходят замятия бумаги?</p>	Перейти к шагу 2.	Неполадка устранена.
<p><b>Шаг 2</b></p> <p><b>а</b> Загрузите бумагу из новой пачки. <b>Примечание:</b> Бумага может отсыреть вследствие повышенной влажности воздуха. До загрузки в принтер бумагу следует хранить в фирменной упаковке.</p> <p><b>б</b> Повторно отправьте задание на печать.</p> <p>Часто ли происходят замятия бумаги?</p>	Перейти к шагу 3.	Неполадка устранена.



Действия	Да	Нет
<p><b>Шаг 3</b></p> <p><b>а</b> Ознакомьтесь с рекомендациями по предотвращению замятий. Подробнее см. <a href="#">“Предотвращение замятия материалов для печати” на стр. 176.</a></p> <p><b>б</b> Выполните инструкции в рекомендациях, затем повторно отправьте задание на печать.</p> <p>Часто ли происходят замятия бумаги?</p>	Обратитесь в <a href="#">техническая поддержка</a> .	Неполадка устранена.

### После извлечения замятой бумаги продолжает отображаться сообщение о замятии бумаги

Действия	Да	Нет
<p><b>а</b> Выполните одно из следующих действий.</p> <ul style="list-style-type: none"> <li>При использовании принтера с сенсорным экраном нажмите  или <b>Готово</b>.</li> <li>При использовании принтеров без сенсорного экрана нажмите <b>Далее</b> &gt;  &gt; <b>Устраните замятие и нажмите ОК</b> &gt; .</li> </ul> <p><b>б</b> Следуйте указаниям на дисплее принтера.</p> <p>Сообщение о замятии по-прежнему отображается?</p>	Обратитесь в <a href="#">техническая поддержка</a> .	Неполадка устранена.

## Устранение проблем печати

### Неполадки печати

#### Печатаются неверные символы

Действия	Да	Нет
<p><b>Шаг 1</b> Убедитесь в том, что принтер не находится в режиме "Шестнадцатеричный дамп".</p> <p><b>Примечание:</b> Если на дисплей принтера выведено сообщение <b>Готов шестн.</b>, выключите принтер, а затем снова включите его, чтобы отключить режим "Шестнадцатеричный дамп".</p> <p>Принтер переведен в режим "Шестнадцатеричный дамп"?</p>	Отключите режим "Шестнадцатеричный дамп".	Перейти к шагу 2.
<p><b>Шаг 2</b></p> <p><b>а</b> На панели управления принтера, выберите <b>Стандартная сеть</b> или <b>Сеть [x]</b>, затем установите SmartSwitch в положение "Вкл."</p> <p><b>б</b> Повторно отправьте задание на печать.</p> <p>Распечатываются ошибочные символы?</p>	Обратитесь в <a href="#">техническая поддержка</a> .	Неполадка устранена.

#### Для задания на печать применяется бумага неподходящего типа либо бумага загружена в неподходящий лоток

Действия	Да	Нет
<p><b>Шаг 1</b></p> <p><b>а</b> Проверьте, что для печати используется бумага, которая подходит для лотка.</p> <p><b>б</b> Повторно отправьте задание на печать.</p> <p>Задание на печать выполнялось из правильного лотка и на правильной бумаге?</p>	Неполадка устранена.	Перейти к шагу 2.
<p><b>Шаг 2</b></p> <p><b>а</b> В меню "Бумага" на панели управления принтера задайте формат и тип бумаги в соответствии с загруженной в лоток бумагой.</p> <p><b>б</b> Повторно отправьте задание на печать.</p> <p>Задание на печать выполнялось из правильного лотка и на правильной бумаге?</p>	Неполадка устранена.	Перейти к шагу 3.

Действия	Да	Нет
<p><b>Шаг 3</b></p> <p><b>а</b> В зависимости от операционной системы, откройте настройки печати или диалговое коно печати, и укажите тип бумаги.</p> <p><b>б</b> Повторно отправьте задание на печать.</p> <p>Задание на печать выполнялось из правильного лотка и на правильной бумаге?</p>	Неполадка устранена.	Перейти к шагу 4.
<p><b>Шаг 4</b></p> <p><b>а</b> Проверьте, не связаны ли лотки.</p> <p><b>б</b> Повторно отправьте задание на печать.</p> <p>Задание на печать выполнялось из правильного лотка и на правильной бумаге?</p>	Неполадка устранена.	Обратитесь в <a href="#">техническая поддержка</a> .

### При печати больших заданий не выполняется разбор по копиям

Действия	Да	Нет
<p><b>Шаг 1</b></p> <p><b>а</b> В меню «Оформление» на панели управления принтера задайте Разбор по копиям «1,2,3 – 1,2,3».</p> <p><b>б</b> Повторно отправьте задание на печать.</p> <p>Печать и разбор по копиям задания выполнены правильно?</p>	Неполадка устранена.	Перейти к шагу 2.
<p><b>Шаг 2</b></p> <p><b>а</b> В программном обеспечении принтера установите Разбор по копиям «1,2,3 – 1,2,3».</p> <p><b>Примечание:</b> Если в программном обеспечении для параметра «Разбор по копиям» задано значение «1,1,1 – 2,2,2», значение этого параметра, заданное в меню «Оформление», игнорируется.</p> <p><b>б</b> Повторно отправьте задание на печать.</p> <p>Печать и разбор по копиям задания выполнены правильно?</p>	Неполадка устранена.	Перейти к шагу 3.
<p><b>Шаг 3</b></p> <p>Упростите задание (уменьшите количество и размер шрифтов, количество и сложность изображений, количество страниц в задании).</p> <p>Печать и разбор по копиям задания выполнены правильно?</p>	Неполадка устранена.	Обратитесь в <a href="#">техническая поддержка</a> .

**Многоязычные файлы PDF не распечатываются**

Действия	Да	Нет
<p><b>Шаг 1</b></p> <p><b>а</b> Проверьте, настроены ли параметры печати для вывода PDF на внедрение всех шрифтов. Подробнее см. прилагаемую к ПО Adobe Acrobat документацию.</p> <p><b>б</b> Создайте новый файл PDF, а затем повторно отправьте задание на печать.</p> <p>Файлы печатаются?</p>	Неполадка устранена.	Перейти к шагу 2.
<p><b>Шаг 2</b></p> <p><b>а</b> Откройте документ, который требуется распечатать, в Adobe Reader.</p> <p><b>б</b> Щелкните <b>Файл &gt; Печать &gt; Расширенные &gt; Распечатать как изображение &gt; ОК &gt; ОК</b>.</p> <p>Файлы печатаются?</p>	Неполадка устранена.	Обратитесь в <a href="#">техническая поддержка</a> .

**Задания печати не распечатываются**

Назначение	Да	Нет
<p><b>Шаг 1</b></p> <p><b>а</b> Из документа, который вы пытаетесь распечатать, откройте диалоговое окно «Печать» и проверьте, выбран ли правильный принтер.</p> <p><b>Примечание:</b> Если выбран не использующийся по умолчанию принтер, необходимо выбирать принтер для каждого документа, которые требуется напечатать.</p> <p><b>б</b> Повторно отправьте задание на печать.</p> <p>Выполняется ли печать заданий?</p>	Неполадка устранена.	Перейти к шагу 2.
<p><b>Шаг 2</b></p> <p><b>а</b> Проверьте, подключен ли принтер и включен ли он, а также появилось ли сообщение <b>Готов</b> на дисплее принтера.</p> <p><b>б</b> Повторно отправьте задание на печать.</p> <p>Выполняется ли печать заданий?</p>	Неполадка устранена.	Перейти к шагу 3.
<p><b>Шаг 3</b></p> <p>Если на дисплее принтера появляется сообщение об ошибке, удалите сообщение.</p> <p><b>Примечание:</b> Принтер продолжает печатать после удаления сообщения.</p> <p>Выполняется ли печать заданий?</p>	Неполадка устранена.	Перейти к шагу 4.

Назначение	Да	Нет
<p><b>Шаг 4</b></p> <p><b>а</b> Проверьте, функционируют ли порты (USB, последовательный или Ethernet) и надежно ли подсоединены кабеля к компьютеру и принтеру.</p> <p><b>Примечание:</b> Подробнее см. документацию по настройке, входящую в комплект поставки принтера.</p> <p><b>б</b> Повторно отправьте задание на печать.</p> <p>Выполняется ли печать заданий?</p>	Неполадка устранена.	Перейти к шагу 5.
<p><b>Шаг 5</b></p> <p><b>а</b> Выключите принтер и приблизительно через 10 секунд снова включите его.</p> <p><b>б</b> Повторно отправьте задание на печать.</p> <p>Выполняется ли печать заданий?</p>	Неполадка устранена.	Перейти к шагу 6.
<p><b>Шаг 6</b></p> <p><b>а</b> Удалите и повторно установите программное обеспечение принтера. Для получения дополнительных сведений см. раздел <a href="#">“Установка программного обеспечения принтера” на стр. 24.</a></p> <p><b>Примечание:</b> Программное обеспечение принтера можно загрузить на сайте <a href="http://support.lexmark.com">http://support.lexmark.com</a>.</p> <p><b>б</b> Повторно отправьте задание на печать.</p> <p>Выполняется ли печать заданий?</p>	Неполадка устранена.	Контакт <a href="#">техническая поддержка</a> .

### Печать задания выполняется медленнее, чем ожидалось

Действия	Да	Нет
<p><b>Шаг 1</b></p> <p>Изменение экологических настроек принтера.</p> <p><b>а</b> На панели управления принтера выберите:</p> <p><b>Параметры &gt; Общие параметры</b></p> <p><b>б</b> Выберите <b>Еco-Mode</b> или <b>Тихий режим</b>, а затем выберите <b>Выкл.</b></p> <p><b>Примечание:</b> Отключение параметров Еco-Mode или Тихий режим может привести к повышенному расходу электроэнергии, расходных материалов, либо того и другого.</p> <p>Задание на печать выполнено?</p>	Неполадка устранена.	Перейти к шагу 2.
<p><b>Шаг 2</b></p> <p>Уменьшите количество и размер шрифтов, количество и сложность изображений, количество страниц в задании на печать, а затем снова отправьте задание на печать.</p> <p>Задание на печать выполнено?</p>	Неполадка устранена.	Перейти к шагу 3.

Действия	Да	Нет
<p><b>Шаг 3</b></p> <p><b>а</b> Удалите задания на печать, сохраненные в памяти компьютера.</p> <p><b>б</b> Повторно отправьте задание на печать.</p> <p>Задание на печать выполнено?</p>	Неполадка устранена.	Перейти к шагу 4.
<p><b>Шаг 4</b></p> <p><b>а</b> Отключите функцию "Защита страниц". На панели управления принтера выберите: <b>Параметры &gt; Общие параметры &gt; Восстановление печати &gt; Защита страницы &gt; Выкл.</b></p> <p><b>б</b> Повторно отправьте задание на печать.</p> <p>Задание на печать выполнено?</p>	Неполадка устранена.	Перейти к шагу 5.
<p><b>Шаг 5</b></p> <p><b>а</b> Проверьте надежность подсоединения кабелей к принтеру и серверу печати. Чтобы получить дополнительные сведения, см. документацию, прилагаемую к принтеру.</p> <p><b>б</b> Повторно отправьте задание на печать.</p> <p>Задание на печать выполнено?</p>	Неполадка устранена.	Обратитесь в <a href="#">техническая поддержка</a> .

## Скорость печати снижается

### Примечания.

- При печати на бумаге узкого формата, принтер печатает на пониженной скорости для предотвращения повреждения термоблока.
- Скорость работы принтера может быть уменьшена при печати в течение продолжительного периода времени, или печати при повышенных температурах.

Действия	Да	Нет
<p><b>Шаг 1</b></p> <p><b>а</b> Убедитесь, что указан тип бумаги, соответствующий типу бумаги, загруженной в лоток или устройство подачи.</p> <p><b>Примечание:</b> Для печати на бумаге формата letter следует использовать термоблок на 110 Вольт, а термоблок на 220 Вольт следует использовать для печати на бумаге формата А4.</p> <p><b>б</b> Повторно отправьте задание на печать.</p> <p>Скорость печати возросла?</p>	Неполадка устранена.	Перейти к шагу 2.

Действия	Да	Нет
<p><b>Шаг 2</b></p> <p><b>а</b> Замените термоблок. Для получения дополнительных сведений об установке термоблока см. прилагаемые к нему инструкции.</p> <p><b>б</b> Повторно отправьте задание на печать.</p> <p>Скорость печати возросла?</p>	Неполадка устранена.	Обратитесь в <a href="#">техническая поддержка</a> .

## Не работает функция связывания лотков

### Примечания.

- Лотки в состоянии определять длину бумаги.
- В многоцелевом устройстве подачи бумаги не выполняется автоматическое определение формата бумаги. Формат требуется установить в меню "Формат и тип бумаги".

Действия	Да	Нет
<p><b>Шаг 1</b></p> <p><b>а</b> Откройте лотки и проверьте, содержится ли в них бумага одинакового формата и типа.</p> <ul style="list-style-type: none"> <li>• Переместите направляющие бумаги в положения, соответствующие формату бумаги, загруженному в каждый из лотков.</li> <li>• Проверьте, чтобы направляющие для бумаги соответствовали индикаторам размера бумаги на лотке.</li> </ul> <p><b>б</b> Повторно отправьте задание на печать.</p> <p>Лотки связаны правильно?</p>	Неполадка устранена.	Перейти к шагу 2.
<p><b>Шаг 2</b></p> <p><b>а</b> В меню «Бумага» на панели управления принтера задайте тип и формат бумаги в соответствии с загруженной в связываемые лотки бумагой.</p> <p><b>Примечание:</b> Чтобы связать лотки, формат и тип бумаги должны совпадать.</p> <p><b>б</b> Повторно отправьте задание на печать.</p> <p>Лотки связаны правильно?</p>	Неполадка устранена.	Обратитесь в <a href="#">техническая поддержка</a> .

## Возникают незапланированные разрывы страниц

Действия	Да	Нет
<p><b>Шаг 1</b> Настройте параметры времени ожидания печати.</p> <p><b>а</b> На панели управления принтера выберите: <b>Параметры &gt; Общие параметры &gt; Время ожидания &gt; Время ожидания печати</b></p> <p><b>б</b> Выберите более высокое значение, а затем, в зависимости от модели принтера, выберите <input type="button" value="OK"/> или <b>Отправить</b>.</p> <p><b>в</b> Повторно отправьте задание на печать.</p> <p>Правильно ли распечатан файл?</p>	Неполадка устранена.	Перейти к шагу 2.
<p><b>Шаг 2</b> <b>а</b> Проверьте файл оригинала на разрывы страниц при ручной подаче.</p> <p><b>б</b> Повторно отправьте задание на печать.</p> <p>Правильно ли распечатан файл?</p>	Неполадка устранена.	Обратитесь в <a href="#">техническая поддержка</a> .

## Неполадки, связанные с качеством печати

### Символы распечатываются с зубчатыми или неровными краями

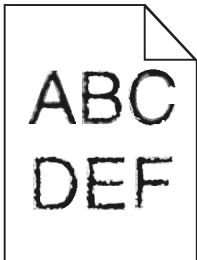

Назначение	Да	Нет
<p><b>Шаг 1</b> <b>а</b> Напечатайте список образцов шрифтов, чтобы проверить, поддерживаются ли принтером шрифты, которые используются.</p> <p><b>1</b> На панели управления принтера выберите: <b>Меню &gt; Отчеты &gt; Печать шрифтов</b></p> <p><b>2</b> Выберите <b>Шрифты PCL</b> или <b>Шрифты PostScript</b>.</p> <p><b>б</b> Повторно отправьте задание на печать.</p> <p>Используются шрифты, поддерживаемые принтером?</p>	Перейти к шагу 2.	Выберите шрифт, поддерживаемый принтером.



Назначение	Да	Нет
<p><b>Шаг 2</b></p> <p>Проверьте, поддерживаются ли шрифты, установленные на компьютере, принтером.</p> <p>Шрифты, установленные на компьютере, поддерживаются принтером?</p>	Неполадка устранена.	Обратитесь в <a href="#">техническая поддержка</a> .

## Обрезанные страницы или изображения

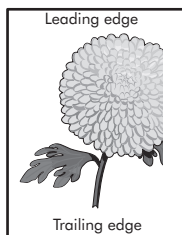
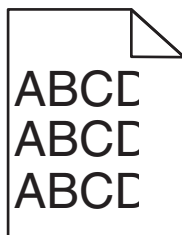

Назначение	Да	Нет
<p><b>Шаг 1</b></p> <p><b>а</b> Отрегулируйте положение направляющих длины и ширины в лотке в соответствии с форматом загруженной бумаги.</p> <p><b>б</b> Повторно отправьте задание на печать.</p> <p>Страница или изображение обрезано?</p>	Перейти к шагу 2.	Неполадка устранена.
<p><b>Шаг 2</b></p> <p>В меню «Бумага» на панели управления принтера задайте тип и формат бумаги в соответствии с загруженной в лоток бумагой.</p> <p>Формат и тип бумаги соответствуют бумаге, загруженной в лоток?</p>	Перейти к шагу 3.	<p>Выполните одно или несколько из указанных ниже действий.</p> <ul style="list-style-type: none"> <li>• В параметрах лотка укажите формат бумаги для соответствия загруженной в лоток бумаге.</li> <li>• Замените бумагу, загруженную в лоток, в соответствии с форматом бумаги, указанным в параметрах лотка.</li> </ul>
<p><b>Шаг 3</b></p> <p><b>а</b> В зависимости от операционной системы укажите формат бумаги в диалоговом окне "Настройка печати" или "Печать".</p> <p><b>б</b> Повторно отправьте задание на печать.</p> <p>Страница или изображение обрезано?</p>	Перейти к шагу 4.	Неполадка устранена.

Назначение	Да	Нет
<p><b>Шаг 4</b></p> <p><b>а</b> Снова установите блок формирования изображения.</p> <ol style="list-style-type: none"> <li>1 Извлеките картридж с тонером.</li> <li>2 Извлеките формирователь изображения.</li> </ol> <p><b>Предупреждение – Риск повреждения!</b> Не оставляйте формирователь изображения под воздействием света дольше 10 минут. Длительное воздействие света может привести к снижению качества печати.</p> <ol style="list-style-type: none"> <li>3 Установите формирователь изображения, а затем картридж.</li> </ol> <p><b>б</b> Повторно отправьте задание на печать.</p> <p>Страница или изображение обрезано?</p>	Обратитесь в <a href="#">техническая поддержка</a> .	Неполадка устранена.

### При печати на изображении появляется некоторый оттенок

**Примечание:** При печати на бумаге формата letter с помощью термоблока на 220 Вольт происходит сжатие изображения.

Действия	Да	Нет
<p><b>Шаг 1</b></p> <p><b>а</b> Убедитесь, что указан тип бумаги, соответствующий типу бумаги, загруженной в лоток или устройство подачи.</p> <p><b>Примечание:</b> Для печати на бумаге формата letter следует использовать термоблок на 110 Вольт, а термоблок на 220 Вольт следует использовать для печати на бумаге формата А4.</p> <p><b>б</b> Повторно отправьте задание на печать.</p> <p>Сжатые изображения по-прежнему появляются?</p>	Неполадка устранена.	Перейти к шагу 2.
<p><b>Шаг 2</b></p> <p><b>а</b> Замените термоблок. Для получения дополнительных сведений об установке термоблока см. прилагаемые к нему инструкции.</p> <p><b>б</b> Повторно отправьте задание на печать.</p> <p>Сжатые изображения по-прежнему появляются?</p>	Неполадка устранена.	Обратитесь в <a href="#">техническая поддержка</a> .

### Серый фон на распечатываемых изображениях

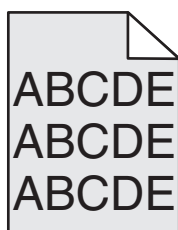

Назначение	Да	Нет
<p><b>Шаг 1</b></p> <p><b>а</b> Значение параметра «Плотность тонера» можно уменьшить, выбрав на панели управления принтером меню «Качество».</p> <p><b>Примечание:</b> Заводской настройкой по умолчанию является значение 8.</p> <p><b>б</b> Повторно отправьте задание на печать.</p> <p>Исчез ли серый фон на распечатываемых изображениях?</p>	Неполадка устранена.	Перейти к шагу 2.
<p><b>Шаг 2</b></p> <p>Повторно установите формирователь изображения, а затем картридж с тонером.</p> <p><b>а</b> Извлеките картридж с тонером.</p> <p><b>б</b> Извлеките формирователь изображения.</p> <p><b>Предупреждение – Риск повреждения!</b> Не оставляйте формирователь изображения под воздействием света дольше 10 минут. Длительное воздействие света может привести к снижению качества печати.</p> <p><b>в</b> Установите формирователь изображения, а затем картридж.</p> <p><b>г</b> Повторно отправьте задание на печать.</p> <p>Исчез ли серый фон на распечатываемых изображениях?</p>	Неполадка устранена.	Перейти к шагу 3.
<p><b>Шаг 3</b></p> <p>Замените формирователь изображения и повторно отправьте задание на печать.</p> <p>Исчез ли серый фон на распечатываемых изображениях?</p>	Неполадка устранена.	Обратитесь в <a href="#">техническая поддержка</a> .

## На страницах видны горизонтальные пропуски

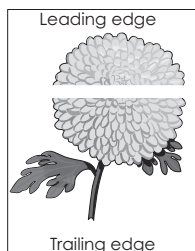

Назначение	Да	Нет
<p><b>Шаг 1</b></p> <p><b>а</b> Убедитесь в том, что прикладная программа использует правильный шаблон заливки.</p> <p><b>б</b> Повторно отправьте задание на печать.</p> <p>На страницах видны горизонтальные пропуски?</p>	Перейти к шагу 2.	Неполадка устранена.

Назначение	Да	Нет
<p><b>Шаг 2</b></p> <p><b>а</b> Загрузите в указанный лоток или устройство подачи рекомендуемый тип бумаги.</p> <p><b>б</b> Повторно отправьте задание на печать.</p> <p>На страницах видны горизонтальные пропуски?</p>	Перейти к шагу 3.	Неполадка устранена.
<p><b>Шаг 3</b></p> <p><b>а</b> Перераспределите тонер в формирователе изображения.</p> <p><b>1</b> Извлеките картридж с тонером, а затем формирователь изображения.</p> <p><b>2</b> Резко встряхните формирователь изображения.</p> <p><b>Предупреждение – Риск повреждения!</b> Не оставляйте формирователь изображения под воздействием света дольше 10 минут. Длительное воздействие света может привести к снижению качества печати.</p> <p><b>3</b> Повторно установите формирователь изображения, затем картридж.</p> <p><b>б</b> Повторно отправьте задание на печать.</p> <p>На страницах видны горизонтальные пропуски?</p>	Перейти к шагу 4.	Неполадка устранена.
<p><b>Шаг 4</b></p> <p>Замените формирователь изображения и повторно отправьте задание на печать.</p> <p>На страницах видны горизонтальные пропуски?</p>	Обратитесь в <a href="#">техническую поддержку</a> .	Неполадка устранена.

## Неверные поля на распечатываемых изображениях

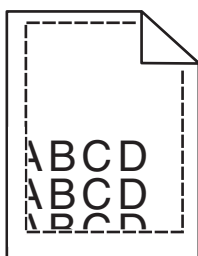

Назначение	Да	Нет
<p><b>Шаг 1</b></p> <p><b>а</b> Отрегулируйте положение направляющих ширины и длины в лотке в соответствии с форматом загруженной бумаги.</p> <p><b>б</b> Повторно отправьте задание на печать.</p> <p>Размер полей правильный?</p>	Неполадка устранена.	Перейти к шагу 2.

Назначение	Да	Нет
<p><b>Шаг 2</b></p> <p>В меню «Бумага» на панели управления принтера задайте формат бумаги в соответствии с загруженной в лоток бумагой.</p> <p>Формат бумаги соответствует загруженной в лоток бумаге?</p>	Перейти к шагу 3.	<p>Выполните одно или несколько из указанных ниже действий.</p> <ul style="list-style-type: none"> <li>• В параметрах лотка укажите формат бумаги для соответствия загруженной в лоток бумаге.</li> <li>• Замените бумагу, загруженную в лоток, в соответствии с форматом бумаги, указанным в параметрах лотка.</li> </ul>
<p><b>Шаг 3</b></p> <p><b>а</b> В зависимости от операционной системы укажите формат бумаги в диалоговом окне "Настройка печати" или "Печать".</p> <p><b>б</b> Повторно отправьте задание на печать.</p> <p>Размер полей правильный?</p>	Неполадка устранена.	Обратитесь в <a href="#">техническая поддержка</a> .

## Скручивание бумаги

Назначение	Да	Нет
<p><b>Шаг 1</b></p> <p>Отрегулируйте положение направляющих ширины и длины в лотке в соответствии с форматом загруженной бумаги.</p> <p>Направляющие ширины и длины установлены правильно?</p>	Перейти к шагу 2.	Настройте направляющие ширины и длины.
<p><b>Шаг 2</b></p> <p>В меню «Бумага» на панели управления принтера задайте тип и плотность бумаги в соответствии с загруженной в лоток бумагой.</p> <p>Параметры типа и плотности бумаги соответствуют типу и плотности загруженной в лоток бумаге?</p>	Перейти к шагу 3.	В параметрах лотка укажите тип и плотность бумаги, которые соответствуют загруженной в лоток бумаге.
<p><b>Шаг 3</b></p> <p><b>а</b> В зависимости от операционной системы укажите тип и плотность бумаги в диалоговом окне "Настройка печати" или "Печать".</p> <p><b>б</b> Повторно отправьте задание на печать.</p> <p>По-прежнему происходит скручивание бумаги?</p>	Перейти к шагу 4.	Неполадка устранена.

Назначение	Да	Нет
<p><b>Шаг 4</b></p> <p><b>а</b> Извлеките бумагу с лотка и переверните ее другой стороной вверх.</p> <p><b>б</b> Повторно отправьте задание на печать.</p> <p>По-прежнему происходит скручивание бумаги?</p>	Перейти к шагу 5.	Неполадка устранена.
<p><b>Шаг 5</b></p> <p><b>а</b> Загрузите бумагу из новой пачки.</p> <p><b>Примечание:</b> Бумага может отсыреть вследствие повышенной влажности воздуха. До загрузки в принтер бумагу следует хранить в фирменной упаковке.</p> <p><b>б</b> Повторно отправьте задание на печать.</p> <p>По-прежнему происходит скручивание бумаги?</p>	Обратитесь в <a href="#">техническая поддержка</a> .	Неполадка устранена.

## Неоднородное качество печати

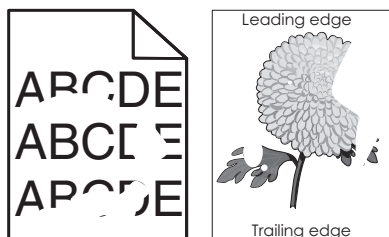

Назначение	Да	Нет
<p><b>Шаг 1</b></p> <p><b>а</b> Отрегулируйте положение направляющих ширины и длины в лотке в соответствии с форматом загруженной в лоток бумаги.</p> <p><b>б</b> Повторно отправьте задание на печать.</p> <p>По-прежнему отображается неровное качество печати?</p>	Перейти к шагу 2.	Неполадка устранена.
<p><b>Шаг 2</b></p> <p>В меню «Бумага» на панели управления принтера задайте тип и формат бумаги в соответствии с загруженной в лоток бумагой.</p> <p>Параметры принтера соответствуют типу и плотности загруженной в лоток бумаги?</p>	Перейти к шагу 3.	В параметрах лотка укажите формат и тип бумаги, которые соответствуют загруженной в лоток бумаге.
<p><b>Шаг 3</b></p> <p><b>а</b> В зависимости от операционной системы укажите тип и плотность бумаги в диалоговом окне "Настройка печати" или "Печать".</p> <p><b>б</b> Повторно отправьте задание на печать.</p> <p>По-прежнему отображается неровное качество печати?</p>	Перейти к шагу 4.	Неполадка устранена.

Назначение	Да	Нет
<p><b>Шаг 4</b></p> <p>Проверьте загруженную в лоток бумагу – возможно, используется тисненая бумага с шероховатой поверхностью.</p> <p>Выполняется печать на тисненой бумаге с шероховатой поверхностью?</p>	<p>В меню «Бумага» на панели управления принтера задайте фактуру бумаги в соответствии с загруженной в лоток бумагой.</p>	<p>Перейти к шагу 5.</p>
<p><b>Шаг 5</b></p> <p><b>а</b> Загрузите бумагу из новой пачки.</p> <p><b>Примечание:</b> Бумага может отсыреть вследствие повышенной влажности воздуха. До загрузки в принтер бумагу следует хранить в фирменной упаковке.</p> <p><b>б</b> Повторно отправьте задание на печать.</p> <p>По-прежнему отображается неровное качество печати?</p>	<p>Перейти к шагу 6.</p>	<p>Неполадка устранена.</p>
<p><b>Шаг 6</b></p> <p>Замените формирователь изображения и повторно отправьте задание на печать.</p> <p>По-прежнему отображается неровное качество печати?</p>	<p>Обратитесь в <a href="#">техническая поддержка</a> службу поддержки по адресу <a href="http://support.lexmark.com">http://support.lexmark.com</a> или к представителю по обслуживанию.</p>	<p>Неполадка устранена.</p>

## Слишком темная печать

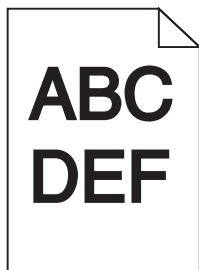

Назначение	Да	Нет
<p><b>Шаг 1</b></p> <p><b>а</b> Значение параметра "Плотность тонера" можно уменьшить, выбрав на панели управления принтером меню "Quality".</p> <p><b>Примечание:</b> Заводской настройкой по умолчанию является значение 8.</p> <p><b>б</b> Повторно отправьте задание на печать.</p> <p>По-прежнему печать слишком темная?</p>	<p>Перейти к шагу 2.</p>	<p>Неполадка устранена.</p>

Назначение	Да	Нет
<p><b>Шаг 2</b></p> <p><b>а</b> В меню «Бумага» на панели управления принтера задайте тип, фактуру и плотность бумаги в соответствии с загруженной в лоток бумагой.</p> <p><b>б</b> Повторно отправьте задание на печать.</p> <p>Для лотка заданы тип, фактура и плотность загруженной бумаги?</p>	Перейти к шагу 3.	<p>Выполните одно или несколько из указанных ниже действий.</p> <ul style="list-style-type: none"> <li>• В параметрах лотка укажите тип, фактуру и плотность бумаги, которые соответствуют загруженной в лоток бумаге.</li> <li>• Замените бумагу, загруженную в лоток в соответствии с типом, фактурой и плотностью бумаги, которые указаны в параметрах лотка.</li> </ul>
<p><b>Шаг 3</b></p> <p><b>а</b> В зависимости от операционной системы укажите тип, фактуру и плотность бумаги в диалоговом окне "Настройка печати" или "Печать".</p> <p><b>б</b> Повторно отправьте задание на печать.</p> <p>По-прежнему печать слишком темная?</p>	Перейти к шагу 4.	Неполадка устранена.
<p><b>Шаг 4</b></p> <p>Проверьте загруженную в лоток бумагу – возможно, используется тисненая бумага с шероховатой поверхностью.</p> <p>Выполняется печать на тисненой бумаге с шероховатой поверхностью?</p>	В меню "Фактура бумаги" панели управления принтера измените параметры фактуры бумаги, в соответствии с бумагой, которая используется для печати.	Перейти к шагу 5.
<p><b>Шаг 5</b></p> <p><b>а</b> Загрузите бумагу из новой пачки.</p> <p><b>Примечание:</b> Бумага может отсыреть вследствие повышенной влажности воздуха. До загрузки в принтер бумагу следует хранить в фирменной упаковке.</p> <p><b>б</b> Повторно отправьте задание на печать.</p> <p>По-прежнему печать слишком темная?</p>	Перейти к шагу 6.	Неполадка устранена.



Назначение	Да	Нет
<p><b>Шаг 6</b> Замените формирова­тель изображения и повторно отправьте задание на печать.</p> <p>По-прежнему печать слишком темная?</p>	Обратитесь в <a href="#">техническая поддержка</a> .	Неполадка устранена.

## Слишком светлая печать

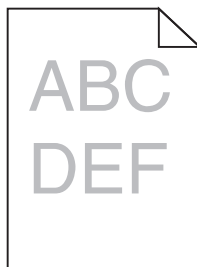

Назначение	Да	Нет
<p><b>Шаг 1</b> <b>а</b> Значение параметра "Плотность тонера" можно увеличить, выбрав на панели управления принтером меню "Quality". <b>Примечание:</b> Заводской настройкой по умолчанию является значение 8. <b>б</b> Повторно отправьте задание на печать.</p> <p>По-прежнему печать слишком светлая?</p>	Перейти к шагу 2.	Неполадка устранена.
<p><b>Шаг 2</b> В меню «Бумага» на панели управления принтера задайте тип, фактуру и плотность бумаги в соответствии с загруженной в лоток бумагой.</p> <p>Для лотка заданы тип, фактура и плотность загруженной бумаги?</p>	Перейти к шагу 3.	Замените формат, фактуру и плотность бумаги для соответствия загруженной в лоток бумаге.
<p><b>Шаг 3</b> <b>а</b> В зависимости от операционной системы укажите тип, фактуру и плотность бумаги в диалоговом окне "Настройка печати" или "Печать". <b>б</b> Повторно отправьте задание на печать.</p> <p>По-прежнему печать слишком светлая?</p>	Перейти к шагу 4.	Неполадка устранена.
<p><b>Шаг 4</b> Убедитесь, что бумага не имеет тисненую или шероховатую поверхность.</p> <p>Выполняется печать на тисненой бумаге с шероховатой поверхностью?</p>	В меню "Фактура бумаги" панели управления принтера измените параметры фактуры бумаги, в соответствии с бумагой, которая используется для печати.	Перейти к шагу 5.

Назначение	Да	Нет
<p><b>Шаг 5</b></p> <p><b>а</b> Загрузите бумагу из новой пачки.</p> <p><b>Примечание:</b> Бумага может отсыреть вследствие повышенной влажности воздуха. До загрузки в принтер бумагу следует хранить в фирменной упаковке.</p> <p><b>б</b> Повторно отправьте задание на печать.</p> <p>По-прежнему печать слишком светлая?</p>	Перейти к шагу 6.	Неполадка устранена.
<p><b>Шаг 6</b></p> <p><b>а</b> Перераспределите тонер в формирователе изображения.</p> <p><b>1</b> Извлеките картридж с тонером, а затем формирователь изображения.</p> <p><b>2</b> Резко встряхните формирователь изображения.</p> <p><b>Предупреждение – Риск повреждения!</b> Не оставляйте формирователь изображения под воздействием света дольше 10 минут. Длительное воздействие света может привести к снижению качества печати.</p> <p><b>3</b> Установите формирователь изображения, а затем картридж.</p> <p><b>б</b> Повторно отправьте задание на печать.</p> <p>По-прежнему печать слишком светлая?</p>	Перейти к шагу 7.	Неполадка устранена.
<p><b>Шаг 7</b></p> <p>Замените формирователь изображения и повторно отправьте задание на печать.</p> <p>По-прежнему печать слишком светлая?</p>	Обратитесь в <a href="#">техническая поддержка</a> .	Неполадка устранена.

## Принтер при печати выдает пустые страницы

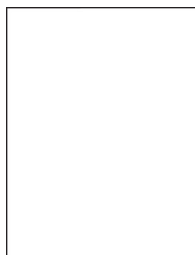

Назначение	Да	Нет
<p><b>Шаг 1</b></p> <p><b>а</b> Проверьте, остался ли упаковочный материал на формирователе изображения.</p> <ol style="list-style-type: none"> <li>1 Извлеките картридж с тонером, а затем формирователь изображения.</li> <li>2 Проверьте, полностью ли удален упаковочный материал с формирователя изображения.</li> </ol> <p><b>Предупреждение – Риск повреждения!</b> Не оставляйте формирователь изображения под воздействием света дольше 10 минут. Длительное воздействие света может привести к снижению качества печати.</p> <ol style="list-style-type: none"> <li>3 Повторно установите формирователь изображения, затем картридж.</li> </ol> <p><b>б</b> Повторно отправьте задание на печать.</p> <p>Принтер по-прежнему при печати выдает пустые страницы?</p>	Перейти к шагу 2.	Неполадка устранена.
<p><b>Шаг 2</b></p> <p><b>а</b> Перераспределите тонер в формирователе изображения.</p> <ol style="list-style-type: none"> <li>1 Извлеките картридж с тонером, а затем формирователь изображения.</li> <li>2 Резко встряхните формирователь изображения.</li> </ol> <p><b>Предупреждение – Риск повреждения!</b> Не оставляйте формирователь изображения под воздействием света дольше 10 минут. Длительное воздействие света может привести к снижению качества печати.</p> <ol style="list-style-type: none"> <li>3 Повторно установите формирователь изображения, затем картридж.</li> </ol> <p><b>б</b> Повторно отправьте задание на печать.</p> <p>Принтер по-прежнему при печати выдает пустые страницы?</p>	Перейти к шагу 3.	Неполадка устранена.
<p><b>Шаг 3</b></p> <p>Замените формирователь изображения и повторно отправьте задание на печать.</p> <p>Принтер по-прежнему при печати выдает пустые страницы?</p>	Обратитесь в <a href="#">техническая поддержка</a> .	Неполадка устранена.

## Принтер при печати выдает страницы сплошного черного цвета

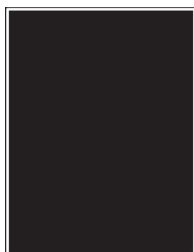

Назначение	Да	Нет
<p><b>Шаг 1</b></p> <p><b>а</b> Снова установите блок формирования изображения.</p> <p><b>1</b> Извлеките картридж с тонером, а затем формирователь изображения.</p> <p><b>Предупреждение – Риск повреждения!</b> Не оставляйте формирователь изображения под воздействием света дольше 10 минут. Длительное воздействие света может привести к снижению качества печати.</p> <p><b>2</b> Установите формирователь изображения, а затем картридж.</p> <p><b>б</b> Повторно отправьте задание на печать.</p> <p>Принтер при печати выдает страницы сплошного черного цвета?</p>	Перейти к шагу 2.	Неполадка устранена.
<p><b>Шаг 2</b></p> <p>Замените формирователь изображения и повторно отправьте задание на печать.</p> <p>Принтер при печати выдает страницы сплошного черного цвета?</p>	Обратитесь в <a href="#">техническая поддержка</a> .	Неполадка устранена.

### При печати на изображениях появляются повторяющиеся дефекты

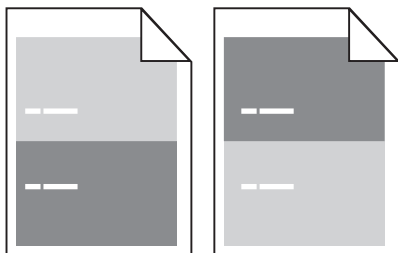

Действия	Да	Нет
<p><b>Шаг 1</b></p> <p>Измерьте расстояние между дефектами.</p> <p>Проверьте, составляет ли расстояние между дефектами:</p> <ul style="list-style-type: none"> <li>• 97 мм (3,82 дюйма)</li> <li>• 47 мм (1,85 дюйма)</li> <li>• 38 мм (1,5 дюйма)</li> </ul> <p>Равно ли расстояние между дефектами одной из вышеперечисленных величин?</p>	<p>Перейти к шагу 2.</p>	<p><b>1</b> Проверьте, составляет ли расстояние между дефектами 80 мм (3,15 дюйма).</p> <p><b>2</b> Запишите значение расстояния и обратитесь в <a href="#">техническая поддержка</a> по адресу</p> <p><a href="http://support.lexmark.com">http://support.lexmark.com</a> или к представителю по обслуживанию.</p>
<p><b>Шаг 2</b></p> <p>Замените блок формирования изображения и повторно отправьте задание на печать.</p> <p>Повторяющиеся дефекты все еще появляются?</p>	<p>Обратитесь в <a href="#">техническая поддержка</a> по адресу</p> <p><a href="http://support.lexmark.com">http://support.lexmark.com</a> или к представителю по обслуживанию.</p>	<p>Неполадка устранена.</p>

## При печати на изображении появляется некоторый оттенок

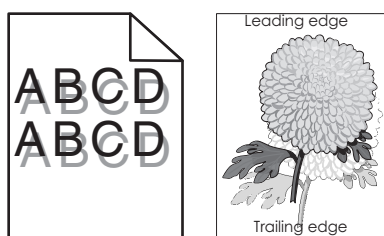

Назначение	Да	Нет
<p><b>Шаг 1</b></p> <p>Загрузите в лоток бумагу соответствующего типа и плотности.</p> <p>Бумага соответствующего типа и плотности загружена в лоток?</p>	<p>Перейти к шагу 2.</p>	<p>Загрузите в лоток бумагу соответствующего типа и плотности.</p>
<p><b>Шаг 2</b></p> <p>В меню «Бумага» на панели управления принтера задайте тип и плотность бумаги в соответствии с загруженной в лоток бумагой.</p> <p>Для лотка заданы тип и плотность загруженной бумаги?</p>	<p>Перейти к шагу 3.</p>	<p>Замените бумагу, загруженную в лоток в соответствии с типом и плотностью бумаги, указанных в параметрах лотка.</p>

Назначение	Да	Нет
<p><b>Шаг 3</b></p> <p><b>а</b> В зависимости от операционной системы укажите тип и плотность бумаги в диалоговом окне "Настройка печати" или "Печать".</p> <p><b>б</b> Повторно отправьте задание на печать.</p> <p>При печати на изображении по-прежнему появляется некоторый оттенок?</p>	Перейти к шагу 4.	Неполадка устранена.
<p><b>Шаг 4</b></p> <p>Замените формирова­тель изображения и повторно отправьте задание на печать.</p> <p>При печати на изображении по-прежнему появляется некоторый оттенок?</p>	Обратитесь в <a href="#">техническая поддержка</a> .	Неполадка устранена.

## Печать выполняется с перекосом

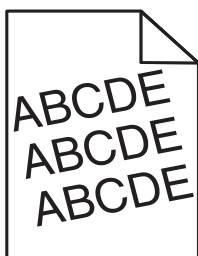

Назначение	Да	Нет
<p><b>Шаг 1</b></p> <p><b>а</b> Отрегулируйте положение направляющих ширины и длины в лотке в соответствии с форматом загруженной бумаги.</p> <p><b>б</b> Повторно отправьте задание на печать.</p> <p>По-прежнему выполняется печать с перекосом?</p>	Перейти к шагу 2.	Неполадка устранена.
<p><b>Шаг 2</b></p> <p><b>а</b> Проверьте, что для печати используется бумага, которая поддерживается для лотка.</p> <p><b>б</b> Повторно отправьте задание на печать.</p> <p>По-прежнему выполняется печать с перекосом?</p>	Обратитесь в <a href="#">техническая поддержка</a> .	Неполадка устранена.

## На страницах видны повторяющиеся горизонтальные линии

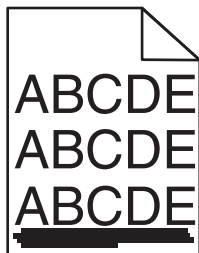

Назначение	Да	Нет
<p><b>Шаг 1</b></p> <p><b>а</b> В зависимости от операционной системы укажите лоток или устройство подачи в диалоговом окне "Настройка печати" или "Печать".</p> <p><b>б</b> Повторно отправьте задание на печать.</p> <p>На страницах видны повторяющиеся горизонтальные линии?</p>	Перейти к шагу 2.	Неполадка устранена.
<p><b>Шаг 2</b></p> <p>В меню «Бумага» на панели управления принтера задайте тип и плотность бумаги в соответствии с загруженной в лоток бумагой.</p> <p>Параметры типа и плотности бумаги соответствуют типу и плотности загруженной в лоток бумаге?</p>	Перейти к шагу 3.	Замените тип и плотность бумаги для соответствия загруженной в лоток бумаге.
<p><b>Шаг 3</b></p> <p><b>а</b> Загрузите бумагу из новой пачки.</p> <p><b>Примечание:</b> Бумага может отсыреть вследствие повышенной влажности воздуха. До загрузки в принтер бумагу следует хранить в фирменной упаковке.</p> <p><b>б</b> Повторно отправьте задание на печать.</p> <p>На страницах видны повторяющиеся горизонтальные линии?</p>	Перейти к шагу 4.	Неполадка устранена.
<p><b>Шаг 4</b></p> <p><b>а</b> Снова установите блок формирования изображения.</p> <p><b>1</b> Извлеките картридж с тонером, а затем формирова­тель изображения.</p> <p><b>Предупреждение – Риск повреждения!</b> Не оставляйте формирова­тель изображения под воздействием света дольше 10 минут. Длительное воздействие света может привести к снижению качества печати.</p> <p><b>2</b> Установите формирова­тель изображения, а затем картридж.</p> <p><b>б</b> Повторно отправьте задание на печать.</p> <p>На страницах видны повторяющиеся горизонтальные линии?</p>	Перейти к шагу 5.	Неполадка устранена.

Назначение	Да	Нет
<p><b>Шаг 5</b></p> <p>Замените формирова­тель изображения и повторно отправьте задание на печать.</p> <p>На страницах видны повторяющиеся горизонтальные линии?</p>	Обратитесь в <a href="#">тех­ни­ческая поддержка</a> .	Неполадка устранена.

## На страницах видны повторяющиеся вертикальные линии

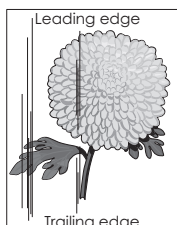
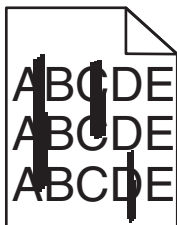

Назначение	Да	Нет
<p><b>Шаг 1</b></p> <p><b>а</b> В зависимости от операционной системы укажите тип, фактуру и плотность бумаги в диалоговом окне "Настройка печати" или "Печать".</p> <p><b>б</b> Повторно отправьте задание на печать.</p> <p>На страницах видны повторяющиеся вертикальные линии?</p>	Перейти к шагу 2.	Неполадка устранена.
<p><b>Шаг 2</b></p> <p>В меню «Бумага» на панели управления принтера задайте фактуру, тип и плотность бумаги в соответствии с загруженной в лоток бумагой.</p> <p>Параметры фактуры, типа и плотности бумаги соответствуют бумаге в лотке?</p>	Перейти к шагу 3.	<p>Выполните одно или несколько из указанных ниже действий.</p> <ul style="list-style-type: none"> <li>• В параметрах лотка укажите фактуру, тип и плотность бумаги, которые соответствуют загруженной в лоток бумаге.</li> <li>• Замените бумагу, загруженную в лоток в соответствии с фактурой, типом и плотностью бумаги, которые указаны в параметрах лотка.</li> </ul>



Назначение	Да	Нет
<p><b>Шаг 3</b></p> <p><b>а</b> Загрузите бумагу из новой пачки.</p> <p><b>Примечание:</b> Бумага может отсыреть вследствие повышенной влажности воздуха. До загрузки в принтер бумагу следует хранить в фирменной упаковке.</p> <p><b>б</b> Повторно отправьте задание на печать.</p> <p>На страницах видны повторяющиеся вертикальные линии?</p>	Перейти к шагу 4.	Неполадка устранена.
<p><b>Шаг 4</b></p> <p><b>а</b> Снова установите блок формирования изображения.</p> <p><b>1</b> Извлеките картридж с тонером, а затем формирователь изображения.</p> <p><b>Предупреждение – Риск повреждения!</b> Не оставляйте формирователь изображения под воздействием света дольше 10 минут. Длительное воздействие света может привести к снижению качества печати.</p> <p><b>2</b> Установите формирователь изображения, а затем картридж.</p> <p><b>б</b> Повторно отправьте задание на печать.</p> <p>На страницах видны повторяющиеся вертикальные линии?</p>	Перейти к шагу 5.	Неполадка устранена.
<p><b>Шаг 5</b></p> <p>Замените формирователь изображения и повторно отправьте задание на печать.</p> <p>На страницах видны повторяющиеся вертикальные линии?</p>	Обратитесь в <a href="#">техническая поддержка</a> службу поддержки по адресу <a href="http://support.lexmark.com">http://support.lexmark.com</a> или к представителю по обслуживанию.	Неполадка устранена.

**На распечатываемых изображениях появляются расплывчатые следы тонера или посторонний фон**

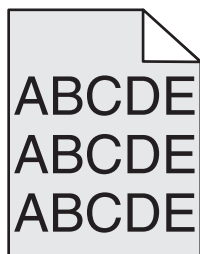

Действия	Да	Нет
<p><b>Шаг 1</b></p> <p>Снова установите блок формирования изображения.</p> <p><b>а</b> Извлеките блок формирования изображения и установите его повторно.</p> <p><b>б</b> Повторно отправьте задание на печать.</p> <p>На распечатываемых изображениях появляются расплывчатые следы тонера или посторонний фон?</p>	Перейти к шагу 2.	Неполадка устранена.
<p><b>Шаг 2</b></p> <p>Замените блок формирования изображения и повторно отправьте задание на печать.</p> <p>На распечатываемых изображениях появляются расплывчатые следы тонера или посторонний фон?</p>	Обратитесь в <a href="#">техническая поддержка</a> по адресу <a href="http://support.lexmark.com">http://support.lexmark.com</a> или к представителю по обслуживанию.	Неполадка устранена.

## Стирается тонер

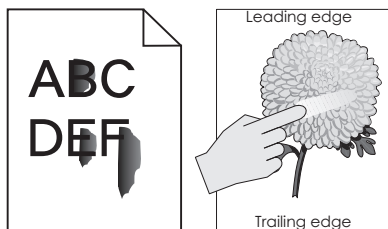

Назначение	Да	Нет
<p><b>Шаг 1</b></p> <p>В меню панели управления принтера «Бумага» проверьте тип, фактуру и плотность бумаги.</p> <p>Соответствуют ли параметры типа, фактуры и плотности бумаге, загруженной в лоток?</p>	Перейти к шагу 2.	В параметрах лотка укажите тип, фактуру и плотность бумаги, которые соответствуют загруженной в лоток бумаге.
<p><b>Шаг 2</b></p> <p>Повторно отправьте задание на печать.</p> <p>Тонер все еще стирается?</p>	Контакт <a href="#">техническая поддержка</a> .	Неполадка устранена.

## На распечатываемых изображениях появляются пятна тонера.

Назначение	Да	Нет
<p>Замените формирователь изображения и повторно отправьте задание на печать.</p> <p>На распечатываемых изображениях появляются пятна тонера?</p>	Обратитесь в <a href="#">техническая поддержка</a> .	Неполадка устранена.

## Низкое качество печати на прозрачных пленках

Назначение	Да	Нет
<p><b>Шаг 1</b></p> <p>В меню «Бумага» на панели управления принтера задайте тип бумаги в соответствии с загруженной в лоток бумагой.</p> <p>Для типа бумаги, загруженной в лоток, задано значение "Прозрачные пленки"?</p>	Перейти к шагу 2.	Для типа бумаги установите значение "Прозрачные пленки".
<p><b>Шаг 2</b></p> <p><b>а</b> Проверьте, используется ли рекомендуемый тип прозрачных пленок.</p> <p><b>б</b> Повторно отправьте задание на печать.</p> <p>По-прежнему низкое качество печати?</p>	Обратитесь в <a href="#">техническая поддержка</a> .	Неполадка устранена.

## Неоднородная плотность печати

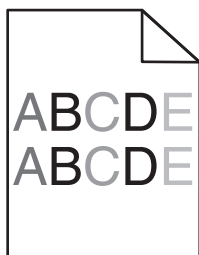

Назначение	Да	Нет
<p>Замените формирователь изображения и повторно отправьте задание на печать.</p> <p>Отображается неоднородная плотность печати?</p>	Обратитесь в <a href="#">техническая поддержка</a> .	Неполадка устранена.

## На страницах видны вертикальные пропуски

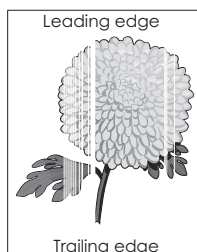

Назначение	Да	Нет
<p><b>Шаг 1</b></p> <p><b>а</b> Убедитесь в том, что прикладная программа использует правильный шаблон заливки.</p> <p><b>б</b> Повторно отправьте задание на печать.</p> <p>На страницах видны вертикальные пропуски?</p>	Перейти к шагу 2.	Неполадка устранена.
<p><b>Шаг 2</b></p> <p><b>а</b> В меню «Бумага» на панели управления принтера задайте тип и плотность бумаги в соответствии с загруженной в лоток бумагой.</p> <p><b>б</b> Повторно отправьте задание на печать.</p> <p>На страницах видны вертикальные пропуски?</p>	Перейти к шагу 3.	Неполадка устранена.
<p><b>Шаг 3</b></p> <p>Проверьте, используется ли рекомендуемый тип бумаги.</p> <p><b>а</b> Загрузите в указанный лоток или устройство подачи рекомендуемый тип бумаги.</p> <p><b>б</b> Повторно отправьте задание на печать.</p> <p>На страницах видны вертикальные пропуски?</p>	Перейти к шагу 4.	Неполадка устранена.
<p><b>Шаг 4</b></p> <p><b>а</b> Перераспределите тонер в формирователе изображения.</p> <p><b>1</b> Извлеките картридж с тонером, а затем формирователь изображения.</p> <p><b>2</b> Резко встряхните формирователь изображения.</p> <p><b>Предупреждение – Риск повреждения!</b> Не оставляйте формирователь изображения под воздействием света дольше 10 минут. Длительное воздействие света может привести к снижению качества печати.</p> <p><b>3</b> Повторно установите формирователь изображения, затем картридж.</p> <p><b>б</b> Повторно отправьте задание на печать.</p> <p>На страницах видны вертикальные пропуски?</p>	Перейти к шагу 5.	Неполадка устранена.
<p><b>Шаг 5</b></p> <p>Замените формирователь изображения и повторно отправьте задание на печать.</p> <p>На страницах видны вертикальные пропуски?</p>	Обратитесь в <a href="#">техническая поддержка</a> .	Неполадка устранена.

## Устранение неполадок копирования

- “Copier does not respond (Копировальный аппарат не отвечает)” на стр. 237
- “Не закрывается блок сканера” на стр. 237
- “Низкое качество печати” на стр. 238

- “Неполные копии документа или фотографии” на стр. 239

## Copier does not respond (Копировальный аппарат не отвечает)

Действия	Да	Нет
<p><b>Шаг 1</b> Проверьте, есть ли на дисплее сообщение об ошибке или состоянии?  Появляется ли на дисплее сообщение об ошибке?</p>	Сбросьте сообщение об ошибке или состоянии.	Перейти к шагу 2.
<p><b>Шаг 2</b> Убедитесь в том, что кабель питания подключен к принтеру и электророзетке с правильным заземлением.  Кабель питания подключен к принтеру и к надежно заземленной розетке электросети?</p>	Перейти к шагу 3.	Подсоедините кабель питания к принтеру, а затем к электрической розетке с правильным заземлением.
<p><b>Шаг 3</b> Выключите принтер и приблизительно через 10 секунд снова включите его.  Появились ли сообщения <b>Выполняется самодиагностика и Готов?</b></p>	Неполадка устранена.	Обратитесь в <a href="#">техническая поддержка</a> .

## Не закрывается блок сканера

Действия	Да	Нет
<p>Убедитесь, что между блоком сканера и принтером нет посторонних предметов. <b>а</b> Поднимите блок сканера. <b>б</b> Устраните препятствие, не позволяющее закрыть блок сканера. <b>в</b> Опустите блок сканера на место.  Блок сканера плотно закрыт?</p>	Неполадка устранена.	Обратитесь в <a href="#">техническая поддержка</a> .

## Низкое качество печати

Действия	Да	Нет
<p><b>Шаг 1</b> Проверьте, отображается ли на панели управления сообщение об ошибке или сообщение о состоянии.</p> <p>Отображается сообщение об ошибке или сообщение о состоянии?</p>	<p>Закройте сообщение об ошибке или сообщение о состоянии.</p>	<p>Перейти к шагу 2.</p>
<p><b>Шаг 2</b> Проверьте качество оригинала документа.</p> <p>Качество оригинала документа удовлетворительное?</p>	<p>Перейти к шагу 3.</p>	<p>Для повышения качества результирующего изображения увеличьте разрешение сканирования.</p>
<p><b>Шаг 3</b> Если при печати на изображении появляются темные дефекты – протрите стекло сканера, а также стекло устройства автоматической подачи чистой тканью без ворса, смоченной в воде.</p> <p>Стекло сканера чистое?</p>	<p>Перейти к шагу 4.</p>	<p>См. <a href="#">«Чистка стекла экспонирования сканера» на стр. 163.</a></p>
<p><b>Шаг 4</b> Передайте задание на печать, потом проверьте проблемы качества печати.</p> <p><b>а</b> В меню «Общие параметры» настройте параметры «Экономичного режима».</p> <p><b>б</b> В меню «Копирование» настройте параметр «Плотность».</p> <p><b>в</b> Если распечатки остаются блеклыми, замените картридж с тонером.</p> <p>Качество печати удовлетворительное?</p>	<p>Перейти к шагу 5.</p>	<p>См. <a href="#">«Неполадки, связанные с качеством печати» на стр. 216.</a></p>
<p><b>Шаг 5</b> Проверьте размещение документа или фотографии. Убедитесь в том, что документ или фотография помещены лицевой стороной на стекло экспонирования в левом верхнем углу.</p> <p>Правильно ли загружен документ или фотография?</p>	<p>Перейти к шагу 6.</p>	<p>Поместите документ или фотографию в левый верхний угол на стекло сканера лицевой стороной вниз.</p>
<p><b>Шаг 6</b> Проверьте параметры копирования. На экране «Копирование» проверьте, соответствуют ли параметры «Тип содержимого» и «Источник содержимого» сканируемому документу.</p> <p>Параметры «Тип содержимого» и «Источник содержимого» соответствуют сканируемому документу?</p>	<p>Перейти к шагу 7.</p>	<p>Измените параметры «Тип содержимого» и «Источник содержимого», чтобы они соответствовали сканируемому документу.</p>

Действия	Да	Нет
<p><b>Шаг 7</b></p> <p>Проверьте комбинации для печати.</p> <p><b>а</b> На панели управления принтера выберите:</p> <p><b>Копирование &gt; Резкость &gt;</b> выберите пониженное значение</p> <p><b>Примечание:</b> Убедитесь в том, что не выбран параметр «Масштабирование».</p> <p><b>б</b> Повторно отправьте задание копирования.</p> <p>На распечатываемых изображениях появляются дефекты?</p>	Перейти к шагу 8.	Неполадка устранена.
<p><b>Шаг 8</b></p> <p>Проверьте, нет ли на распечатках пропущенного или выцветшего текста.</p> <p><b>а</b> На экране «Копирование» настройте следующие параметры:</p> <ul style="list-style-type: none"> <li>• <b>Резкость</b>—Увеличьте значение параметра «Резкость».</li> <li>• <b>Контрастность</b>—Увеличьте значение параметра «Контрастность».</li> </ul> <p><b>б</b> Повторно отправьте задание копирования.</p> <p>На распечатках есть пропущенный или выцветший текст?</p>	Перейти к шагу 9.	Неполадка устранена.
<p><b>Шаг 9</b></p> <p>Проверьте, получается ли выходной документ размытым или передержанным.</p> <p><b>а</b> На экране «Копирование» настройте следующие параметры:</p> <ul style="list-style-type: none"> <li>• <b>Удаление фона</b>—Уменьшите значение текущего параметра.</li> <li>• <b>Плотность</b>—Увеличьте значение текущего параметра.</li> </ul> <p><b>б</b> Повторно отправьте задание на копирования.</p> <p>Выходной документ получается размытым или передержанным?</p>	Обратитесь в <a href="#">техническая поддержка</a> .	Неполадка устранена.

## Неполные копии документа или фотографии

Действия	Да	Нет
<p><b>Шаг 1</b></p> <p>Проверьте расположение документа или фотографии.</p> <p>Убедитесь в том, что документ или фотография помещены лицевой стороной на стекло экспонирования в левом верхнем углу.</p> <p>Документ или фотография загружены правильно?</p>	Перейти к шагу 2.	Поместите документ или фотографию в левый верхний угол на стекло сканера лицевой стороной вниз.

Действия	Да	Нет
<p><b>Шаг 2</b></p> <p>Убедитесь в том, что значение параметра формата бумаги соответствует формату загруженной в лоток бумаги.</p> <p>В меню "Бумага" на панели управления принтера проверьте параметры формата бумаги.</p> <p>Соответствует ли параметр формата загруженной в лоток бумаге?</p>	Перейти к шагу 3.	Измените значение параметра формата бумаги так, чтобы он соответствовал загруженной в лоток бумаге, или загрузите в лоток бумагу, соответствующую заданному параметру формата бумаги.
<p><b>Шаг 3</b></p> <p><b>а</b> Укажите формат бумаги. В зависимости от операционной системы укажите формат бумаги в диалоговом окне "Настройка печати" или "Печать".</p> <p><b>б</b> Повторно отправьте задание на печать.</p> <p>Копии печатаются правильно?</p>	Неполадка устранена.	Обратитесь в <a href="#">техническая поддержка</a> .

## Устранение неполадок передачи факса









- “не назначено имя станции факса” на стр. 240
- “Не отображается идентификатор вызывающего” на стр. 241
- “Не удастся передать или принять факс” на стр. 242
- “Факсы передаются, но не принимаются” на стр. 244
- “Факсы принимаются, но не передаются” на стр. 245
- “Низкое качество печати принимаемого факса” на стр. 246

### не назначено имя станции факса

Перед выполнением этих инструкций для принтера в сети убедитесь в том, что подключены кабели факса.

**Примечание:** Индикатор мигает красным до тех пор, пока не будут настроены функции факса.



Действия	Да	Нет
<p><b>а</b> На панели управления принтера выберите:</p> <p> &gt; <b>Параметры</b> &gt;  &gt; <b>Общие параметры</b> &gt;  &gt;</p> <p><b>Запустить начальную установку</b> &gt;  &gt; </p> <p><b>б</b> Выключите принтер, а затем снова включите его. Заставка «Выберите язык» отображается на дисплее принтера.</p> <p><b>в</b> Выберите язык, затем нажмите .</p> <p><b>г</b> Выберите страну или регион, а затем нажмите кнопку .</p> <p><b>д</b> Выберите часовой пояс, а затем нажмите .</p> <p><b>е</b> С помощью кнопки со стрелкой вверх или вниз выберите пункт <b>Факс</b>, а затем нажмите .</p> <p>назначено ли имя станции факса</p>	Неполадка устранена.	Обратитесь в <a href="#">техническая поддержка</a> .

## Не отображается идентификатор вызывающего

Действия	Да	Нет
<p>Обратитесь в свою телекоммуникационную компанию, чтобы убедиться в том, что для данной телефонной линии имеется подписка на службу определения идентификатора вызывающего абонента.</p> <p><b>Примечания.</b></p> <ul style="list-style-type: none"> <li>• Если в данном регионе поддерживается несколько шаблонов идентификаторов вызывающего абонента, возможно, потребуется изменить заданное по умолчанию значение. Доступны следующие параметры. FSK (шаблон 1) и DTMF (шаблон 2).</li> <li>• Наличие доступа к этим значениям из меню "Факс" зависит от того, поддерживается ли в конкретной стране или регионе несколько типов шаблонов идентификатора вызывающего абонента.</li> <li>• Обратитесь в телекоммуникационную компанию и уточните, какой шаблон или переключатель следует использовать.</li> </ul> <p>Идентификатор вызывающего абонента появляется?</p>	Неполадка устранена.	Обратитесь в <a href="#">техническая поддержка</a> .

## Не удается передать или принять факс

Действия	Да	Нет
<p><b>Шаг 1</b> Проверьте, есть ли на дисплее сообщение об ошибке или состоянии?</p> <p>Отображается ли на дисплее сообщение об ошибке или состоянии?</p>	Сбросьте сообщение об ошибке или состоянии.	Перейти к шагу 2.
<p><b>Шаг 2</b> Убедитесь в том, что кабель питания подключен к принтеру и электророзетке с правильным заземлением.</p> <p>Кабель питания подключен к принтеру и к надежно заземленной розетке электросети?</p>	Перейти к шагу 3.	Подсоедините кабель питания к принтеру, а затем к электрической розетке с правильным заземлением.
<p><b>Шаг 3</b> Проверьте подачу питания. Проверьте, подключен ли принтер и включен ли он, а также появилось ли сообщение <b>Готов</b> на дисплее принтера.</p> <p>Принтер включен, и появилось ли сообщение <b>Готов</b> на дисплее принтера?</p>	Перейти к шагу 4.	Включите принтер, и дождитесь появления сообщения <b>Готов</b> на дисплее принтера.
<p><b>Шаг 4</b> Проверьте соединение с принтером. Если применимо, убедитесь в надежном подключении следующего оборудования:</p> <ul style="list-style-type: none"> <li>• Телефон</li> <li>• телефонная трубка</li> <li>• автоответчик</li> </ul> <p>Кабельные соединения надежны?</p>	Перейти к шагу 5.	Надежно подсоедините кабели.
<p><b>Шаг 5</b> <b>а</b> Проверьте телефонную розетку.</p> <ol style="list-style-type: none"> <li><b>1</b> Подключите телефон к настенной розетке.</li> <li><b>2</b> Дождитесь сигнала в линии.</li> <li><b>3</b> Если сигнала нет, подключите другой телефонный кабель к той же настенной розетке.</li> <li><b>4</b> Если сигнала по-прежнему нет, подключите телефонный кабель к другой настенной розетке.</li> <li><b>5</b> Если сигнал появился, подсоедините принтер к этой розетке.</li> </ol> <p><b>б</b> Попробуйте отправить или принять факс.</p> <p>Не удается передать или принять факс?</p>	Неполадка устранена.	Перейти к шагу 6.

Действия	Да	Нет
<p><b>Шаг 6</b></p> <p>Убедитесь, что принтер подключен к аналоговой или правильной цифровой телефонной линии.</p> <p>Факс-модем является аналоговым устройством. Некоторые устройства можно подключать к принтеру для обращения к службам цифровой телефонии.</p> <ul style="list-style-type: none"> <li>• Если используется цифровая сеть с интеграцией служб ISDN, подключите принтер к аналоговому телефонному порту (порт R-интерфейса) на адаптере терминала ISDN. За подробными сведениями и для заказа порта R-интерфейса обратитесь к поставщику ISDN.</li> <li>• Если используется DSL, рекомендуется подключение к фильтру DSL или маршрутизатору, поддерживающему аналоговый режим. За подробными сведениями обратитесь к поставщику DSL.</li> <li>• Если используется телефонная УАТС, убедитесь в том, что осуществляется аналоговое подключение к УАТС. Если такого соединения нет, рассмотрите возможность установки аналоговой телефонной линии для факсимильного аппарата.</li> </ul> <p>Принтер подключен к аналоговой или правильной цифровой телефонной линии?</p>	<p>Перейти к шагу 7.</p>	<p>Подключите принтер к аналоговой или правильной цифровой телефонной линии.</p>
<p><b>Шаг 7</b></p> <p>Проверьте наличие сигнала в линии.</p> <p>Сигнал в линии слышен?</p>	<p>Перейти к шагу 8.</p>	<ul style="list-style-type: none"> <li>• Попробуйте позвонить на номер факса, чтобы убедиться, что он работает нормально.</li> <li>• Если телефонная линия используется другим устройством, прежде чем передавать факс, дождитесь, пока это устройство закончит работу.</li> <li>• Если используется функция "Набор при неснятой трубке", увеличьте громкость, чтобы убедиться в наличии сигнала в линии.</li> </ul>

Действия	Да	Нет
<p><b>Шаг 8</b></p> <p>Временно отсоедините другое оборудование, например, автоответчики, компьютеры с модемами или разделители телефонной линии, между принтером и телефонной линией, затем попробуйте отправить или принять факс.</p> <p>Не удается передать или принять факс?</p>	Неполадка устранена.	Перейти к шагу 9.
<p><b>Шаг 9</b></p> <p><b>а</b> Временно отключите режим "Ожидание вызова". Обратитесь в телефонную компанию, чтобы узнать последовательность нажатия клавиш для временного отключения функции ожидания вызова.</p> <p><b>б</b> Попробуйте отправить или принять факс.</p> <p>Не удается передать или принять факс?</p>	Неполадка устранена.	Перейти к шагу 10.
<p><b>Шаг 10</b></p> <p><b>а</b> Временно отключите услугу голосовой почты. За дополнительными сведениями обращайтесь в телефонную компанию.</p> <p><b>Примечание:</b> Если требуется одновременно использовать голосовую почту и принтер, можно рассмотреть вариант добавления второй телефонной линии для принтера.</p> <p><b>б</b> Попробуйте отправить или принять факс.</p> <p>Не удается передать или принять факс?</p>	Неполадка устранена.	Перейти к шагу 11.
<p><b>Шаг 11</b></p> <p>Отсканируйте оригинал документа по одной странице.</p> <p><b>а</b> Наберите номер факса.</p> <p><b>б</b> Отсканируйте документ по одной странице.</p> <p>Не удается передать или принять факс?</p>	Неполадка устранена.	Обратитесь в <a href="#">техническая поддержка</a> .

## Факсы передаются, но не принимаются

Действия	Да	Нет
<p><b>Шаг 1</b></p> <p>Проверьте лоток или устройство подачи.</p> <p>Если лоток подачи пуст, загрузите бумагу в лоток или устройство подачи.</p> <p>Возможно принять факсы?</p>	Неполадка устранена.	Перейти к шагу 2.

Действия	Да	Нет
<p><b>Шаг 2</b>            Проверьте значение параметра задержки по числу звонков.</p> <p><b>а</b> Откройте веб-браузер и в поле адреса введите IP-адрес принтера.</p> <p><b>Примечания.</b></p> <ul style="list-style-type: none"> <li>• В разделе TCP/IP меню «Сеть/порты» проверьте IP-адрес принтера. IP-адрес отображается в виде четырех наборов цифр, разделенных точками, например 123.123.123.123.</li> <li>• Если используется прокси-сервер, временно отключите его, чтобы обеспечить правильную загрузку веб-страницы.</li> </ul> <p><b>б</b> Нажмите <b>Параметры &gt; Параметры факса &gt; Настройка аналогового факса</b>.</p> <p><b>в</b> В поле «Звонков до ответа» введите число звонков телефона до ответа принтера.</p> <p><b>г</b> Нажмите кнопку <b>Отправить</b>.</p> <p>Возможно принять факсы?</p>	Неполадка устранена.	Перейти к шагу 3.
<p><b>Шаг 3</b>            Замените картридж с тонером. Для получения дополнительных сведений см. инструкции, прилагаемые к расходным материалам.</p> <p>Возможно принять факсы?</p>	Неполадка устранена.	Обратитесь в <a href="#">техническая поддержка</a> .

## Факсы принимаются, но не передаются

Действия	Да	Нет
<p><b>Шаг 1</b>            Проверьте, переведен ли принтер в режим "Факс".            На панели управления принтера нажмите кнопку <b>Факс</b>, чтобы перевести принтер в режим факса, а затем повторно отправьте задание факса.</p> <p>Не удастся отправить факсы?</p>	Неполадка устранена.	Перейти к шагу 2.

Действия	Да	Нет
<p><b>Шаг 2</b></p> <p><b>а</b> Загрузите документ лицевой стороной вверх, короткой стороной вперед в лоток устройства автоматической подачи или лицевой стороной вниз на стекло экспонирования сканера.</p> <p><b>Примечания.</b></p> <ul style="list-style-type: none"> <li>• Не загружайте в лоток УАПД почтовые открытки, фотокарточки, документы небольшого формата, прозрачные пленки, фотобумагу и документы на тонкой бумаге (например, вырезки из журналов). Поместите эти элементы на стекло сканера.</li> <li>• Когда бумага загружена правильно, загорается световой индикатор УАПД.</li> </ul> <p><b>б</b> Повторно отправить задание факса.</p> <p>Не удастся отправить факсы?</p>	Неполадка устранена.	Перейти к шагу 3.
<p><b>Шаг 3</b></p> <p><b>а</b> Проверьте соответствие кода быстрого доступа требуемому номеру получателя.</p> <p><b>Примечание:</b> В качестве альтернативы можете набрать номер телефона вручную.</p> <p><b>б</b> Повторно отправить задание факса.</p> <p>Не удастся отправить факсы?</p>	Неполадка устранена.	Обратитесь в <a href="#">техническая поддержка</a> .

## Низкое качество печати принимаемого факса

Действия	Да	Нет
<p><b>Шаг 1</b></p> <p>Попросите отправителя факса выполнить следующие действия.</p> <p><b>а</b> Убедиться в том, что качество оригинала документа удовлетворительное.</p> <p><b>б</b> По возможности увеличьте разрешение сканирования факса.</p> <p><b>в</b> Повторить передачу факса. Возможно, некачественно выполнено подключение телефонной линии.</p> <p>Качество печати удовлетворительное?</p>	Неполадка устранена.	Перейти к шагу 2.

Действия	Да	Нет
<p><b>Шаг 2</b> Уменьшите скорость передачи входящего факса.</p> <p><b>а</b> Откройте веб-браузер и в поле адреса введите IP-адрес принтера.</p> <p><b>Примечания.</b></p> <ul style="list-style-type: none"> <li>• В разделе TCP/IP меню «Сеть/порты» проверьте IP-адрес принтера. IP-адрес отображается в виде четырех наборов цифр, разделенных точками, например 123.123.123.123.</li> <li>• Если используется прокси-сервер, временно отключите его, чтобы обеспечить правильную загрузку веб-страницы.</li> </ul> <p><b>б</b> Нажмите <b>Параметры &gt; Параметры факса &gt; Настройка аналогового факса</b>.</p> <p><b>в</b> В меню выберите один из следующих параметров:</p> <ul style="list-style-type: none"> <li>• 2400</li> <li>• 4800</li> <li>• 9600</li> <li>• 14400</li> <li>• 33600</li> </ul> <p><b>г</b> Нажмите кнопку <b>Отправить</b>.</p> <p><b>д</b> Повторить передачу факса.</p> <p>Качество печати удовлетворительное?</p>	Неполадка устранена.	Перейти к шагу 3.
<p><b>Шаг 3</b> Замените картридж с тонером.</p> <p>Когда появится сообщение <b>Низкий уровень тонера в картридже [88.ху]</b> замените картридж, а затем повторно отправьте факс.</p> <p>Качество печати удовлетворительное?</p>	Неполадка устранена.	Обратитесь в <a href="#">техническая поддержка</a> .

## Устранение неполадок сканера

- “Сканер не отвечает” на стр. 248
- “Неудачная попытка сканирования” на стр. 249
- “Не закрывается блок сканера” на стр. 249
- “Сканирование выполняется слишком долго или приводит к паузе в работе компьютера” на стр. 250
- “Низкое качество отсканированного изображения” на стр. 250
- “Неполное сканирование документа или фотографии” на стр. 251

## Сканер не отвечает

Действия	Да	Нет
<p><b>Шаг 1</b> Убедитесь, что принтер включен.</p> <p>Принтер выключен?</p>	Перейти к шагу 2.	Включите принтер.
<p><b>Шаг 2</b> Убедитесь, что интерфейсный кабель надежно подсоединен к принтеру и к компьютеру, серверу печати или иному оборудованию для компьютерных сетей.</p> <p>Интерфейсный кабель надежно подсоединен к принтеру и к компьютеру, серверу печати или иному оборудованию для компьютерных сетей?</p>	Перейти к шагу 3.	Надежно подсоедините интерфейсный кабель к принтеру и к компьютеру, серверу печати или иному оборудованию для компьютерных сетей.
<p><b>Шаг 3</b> Убедитесь в том, что кабель питания подключен к принтеру и электророзетке с правильным заземлением.</p> <p>Кабель питания подключен к принтеру и к надежно заземленной розетке электросети?</p>	Перейти к шагу 4.	Подсоедините кабель питания к принтеру, а затем к электрической розетке с правильным заземлением.
<p><b>Шаг 4</b> Убедитесь, что розетка электросети не выключена с помощью выключателя или прерывателя.</p> <p>Розетка электросети выключена с помощью выключателя или прерывателя?</p>	Включите выключатель или сбросьте прерыватель.	Перейти к шагу 5.
<p><b>Шаг 5</b> Убедитесь, что принтер не подключен к устройствам защиты от импульсного перенапряжения, источникам бесперебойного питания или удлинителям.</p> <p>Принтер подключен к устройству защиты от импульсного перенапряжения, к устройству бесперебойного питания или к удлинителю?</p>	Подсоедините кабель питания к принтеру, а затем к электрической розетке с правильным заземлением.	Перейти к шагу 6.
<p><b>Шаг 6</b> Проверьте другое электрическое оборудование, подключенное к электрической розетке.</p> <p>Электрическое оборудование работает?</p>	Отключите другое электрическое оборудование от розетки, а затем включите принтер. Если принтер не заработает, повторно подключите другое электрическое оборудование и перейдите к шагу 6.	Перейти к шагу 7.



Действия	Да	Нет
<p><b>Шаг 7</b> Выключите принтер и приблизительно через 10 секунд снова включите его.</p> <p>Принтер и сканер работают?</p>	Неполадка устранена.	Обратитесь в <a href="#">техническая поддержка</a> .

## Неудачная попытка сканирования

Действия	Да	Нет
<p><b>Шаг 1</b> Проверьте подключения кабелей. Убедитесь, что Ethernet-кабель или кабель USB надежно подключен к компьютеру и принтеру.</p> <p>Все кабели надежно подключены?</p>	Перейти к шагу 2.	Надежно подсоедините кабели.
<p><b>Шаг 2</b> Проверьте, может имя файла уже используется.</p> <p>Имя файла уже используется?</p>	Измените имя файла.	Перейти к шагу 3.
<p><b>Шаг 3</b> Проверьте, не используется ли другим приложением или пользователем документ или фото, которое вы хотите отсканировать.</p> <p>Файл, который вы хотите отсканировать, используется другим приложением или пользователем?</p>	Закройте сканируемый файл.	Перейти к шагу 4.
<p><b>Шаг 4</b> Проверьте, выбраны ли значения <b>Добавить метку времени</b> или <b>Заменить существующий файл</b> в параметрах настройки назначения.</p> <p>Значения <b>Добавить метку времени</b> или <b>Заменить существующий файл</b> выбраны в параметрах настройки назначения?</p>	Обратитесь в <a href="#">техническая поддержка</a> .	Выберите значение <b>Добавить метку времени</b> или <b>Заменить существующий файл</b> в параметрах настройки назначения.

## Не закрывается блок сканера

Действия	Да	Нет
<p>Убедитесь, что в блоке сканера нет посторонних предметов.</p> <p><b>а</b> Поднимите блок сканера.</p> <p><b>б</b> Устраните препятствие, не позволяющее закрыть блок сканера.</p> <p><b>в</b> Опустите блок сканера на место.</p> <p>Блок сканера плотно закрыт?</p>	Неполадка устранена.	Обратитесь в <a href="#">техническая поддержка</a> .

## Сканирование выполняется слишком долго или приводит к паузе в работе компьютера

Действия	Да	Нет
<p><b>Шаг 1</b> Убедитесь, что другие приложения не мешают работе сканера. Закройте все приложения, которые не используются.</p> <p>Сканирование выполняется очень медленно или приводит к "зависанию" компьютера?</p>	Перейти к шагу 2.	Неполадка устранена.
<p><b>Шаг 2</b> Выберите более низкое разрешение сканирования.</p> <p>Сканирование выполняется очень медленно или приводит к "зависанию" компьютера?</p>	Обратитесь в <a href="#">техническая поддержка</a> .	Неполадка устранена.

## Низкое качество отсканированного изображения

Действия	Да	Нет
<p><b>Шаг 1</b> Проверьте, отображается ли на панели управления сообщение об ошибке или сообщение о состоянии.</p> <p>На панели управления отображается сообщение об ошибке или сообщение о состоянии?</p>	Закройте сообщение об ошибке.	Перейти к шагу 2.
<p><b>Шаг 2</b> Проверьте качество оригинала документа.</p> <p>Качество оригинала документа удовлетворительное?</p>	Перейти к шагу 3.	Для повышения качества изображения увеличьте разрешение сканирования.
<p><b>Шаг 3</b> Очистите стекло сканера и стекло УАДП влажной чистой тканью без ворса, смоченной в воде.</p> <p>Стекло сканера чистое?</p>	Перейти к шагу 4.	См. <a href="#">"Чистка стекла экспонирования сканера"</a> на стр. 163.
<p><b>Шаг 4</b> Проверьте размещение документа или фотографии. Убедитесь в том, что документ или фотография помещены лицевой стороной на стекло экспонирования в левом верхнем углу.</p> <p>Правильно ли загружен документ или фотография?</p>	Перейти к шагу 5.	Поместите документ или фотографию в левый верхний угол на стекло сканера лицевой стороной вниз.

Действия	Да	Нет
<p><b>Шаг 5</b></p> <p>Передайте задание на печать, потом проверьте проблемы качества печати.</p> <ul style="list-style-type: none"> <li>• В меню «Общие параметры» настройте параметры «Экономичного режима».</li> <li>• В меню «Копирование» настройте параметр «Плотность».</li> <li>• Если распечатки стали бледными, замените картридж с тонером.</li> </ul> <p>Качество печати удовлетворительное?</p>	Перейти к шагу 6.	См. <a href="#">«Неполадки, связанные с качеством печати» на стр. 216.</a>
<p><b>Шаг 6</b></p> <p>Проверьте параметры сканирования.</p> <p>На экране «Сканирование» проверьте, соответствуют ли параметры «Тип содержимого» и «Источник содержимого» сканируемому документу.</p> <p>Параметры «Тип содержимого» и «Источник содержимого» соответствуют сканируемому документу?</p>	Перейти к шагу 7.	Измените параметры «Тип содержимого» и «Источник содержимого», чтобы они соответствовали сканируемому документу.
<p><b>Шаг 7</b></p> <p>Для повышения качества результирующего изображения увеличьте разрешение сканирования.</p> <p>Обеспечивает ли увеличенное разрешение сканирования повышение качества изображения?</p>	Неполадка устранена.	Обратитесь в <a href="#">техническая поддержка.</a>

## Неполное сканирование документа или фотографии

Действия	Да	Нет
<p>Проверьте расположение документа или фотографии.</p> <p>Убедитесь в том, что документ или фотография помещены лицевой стороной на стекло экспонирования в левом верхнем углу.</p> <p>Документ или фотография загружены правильно?</p>	Обратитесь в <a href="#">техническая поддержка.</a>	Загрузите документ или фотографию в левый верхний угол на стекло сканера лицевой стороной вниз.

## Встроенный веб-сервер не открывается

Действия	Да	Нет
<p><b>Шаг 1</b></p> <p><b>а</b> Включите принтер.</p> <p><b>б</b> Откройте веб-браузер и в поле адреса введите IP-адрес принтера.</p> <p><b>в</b> Нажмите клавишу <b>Enter</b>.</p> <p>Встроенный веб-сервер открыт?</p>	Неполадка устранена.	Перейти к шагу 2.

Действия	Да	Нет
<p><b>Шаг 2</b> Убедитесь, что IP-адрес принтера правильный.</p> <p><b>а</b> Получение IP-адреса принтера.</p> <ul style="list-style-type: none"> <li>• В разделе «TCP/IP» меню «Сеть/порты»</li> <li>• Путем печати страницы настройки сети или параметров меню и поиска раздела «TCP/IP»</li> </ul> <p><b>Примечание:</b> IP-адрес отображается в виде четырех наборов цифр, разделенных точками, например 123.123.123.123.</p> <p><b>б</b> Откройте веб-браузер и в поле адреса введите IP-адрес принтера.</p> <p><b>Примечание:</b> В зависимости от параметров сети может потребоваться ввести “https://” вместо “http://” перед IP-адресом сканера для доступа к встроенному веб-серверу встроенный веб-сервер.</p> <p><b>в</b> Нажмите клавишу <b>Enter</b>.</p> <p>Встроенный веб-сервер открыт?</p>	Неполадка устранена.	Перейти к шагу 3.
<p><b>Шаг 3</b> Проверьте работу сети.</p> <p><b>а</b> Распечатайте страницу сетевых параметров</p> <p><b>б</b> Проверьте первый раздел страницы сетевых параметров и убедитесь в том, что в поле «Состояние» указано значение Подключен.</p> <p><b>Примечание:</b> Если в поле «Состояние» указано значение Не подключен, данная линия локальной сети не работает или неисправен сетевой кабель. Обратитесь за помощью к специалисту по поддержке, а затем распечатайте еще одну страницу настройки сети.</p> <p><b>в</b> Откройте веб-браузер и в поле адреса введите IP-адрес принтера.</p> <p><b>г</b> Нажмите клавишу <b>Enter</b>.</p> <p>Встроенный веб-сервер открыт?</p>	Неполадка устранена.	Перейти к шагу 4.
<p><b>Шаг 4</b> Проверьте надежность подсоединения кабелей к принтеру и серверу печати.</p> <p><b>а</b> Надежно подсоедините кабели. Подробнее см. документацию по установке, входящую в комплект поставки принтера.</p> <p><b>б</b> Откройте веб-браузер и в поле адреса введите IP-адрес принтера.</p> <p><b>в</b> Нажмите клавишу <b>Enter</b>.</p> <p>Встроенный веб-сервер открыт?</p>	Неполадка устранена.	Перейти к шагу 5.

Действия	Да	Нет
<b>Шаг 5</b> Временно отключите прокси-серверы. Прокси-сервера могут блокировать или ограничивать доступ к некоторым веб-узлам, включая встроенный веб-сервер.  Встроенный веб-сервер открыт?	Неполадка устранена.	Обратитесь к специалисту по обслуживанию системы.

## Обращение в службу технической поддержки

Перед обращением в службу технической поддержки убедитесь, что вы обладаете следующими сведениями:

- Проблема, связанная с принтером
- Сообщение об ошибке
- Модель принтера и серийный номер

Перейдите на веб-сайт <http://support.lexmark.com> для получения поддержки посредством эл. сообщения или чата, или просмотрите библиотеку руководств, сопроводительную документацию, драйверы и другие загрузки.

Также доступна техническая поддержка по телефону. В США или Канаде: телефон 1-800-539-6275. Для других стран: перейдите на веб-сайт <http://support.lexmark.com>.

## Уведомления

### Информация по продукту

Наименование устройства:

Lexmark MX310dn, MX317dn

Тип устройства:

7015

Модели:

270

### Уведомление о редакции

Ноябрь 2017 г.

**Следующий пункт не относится к тем странам, где подобное условие противоречит местному законодательству:** КОМПАНИЯ LEXMARK INTERNATIONAL, INC. ПРЕДОСТАВЛЯЕТ ЭТУ ПУБЛИКАЦИЮ «КАК ЕСТЬ» БЕЗ КАКИХ-ЛИБО ГАРАНТИЙ, КАК ЯВНЫХ, ТАК И ПОДРАЗУМЕВАЕМЫХ, ВКЛЮЧАЯ ПОДРАЗУМЕВАЕМЫЕ ГАРАНТИИ КОММЕРЧЕСКОГО УСПЕХА ИЛИ ПРИГОДНОСТИ ДЛЯ ОПРЕДЕЛЕННОЙ ЗАДАЧИ. В некоторых областях не разрешен отказ от оговоренных явно или подразумеваемых гарантий при определенных сделках, поэтому данное положение, возможно, к Вам не относится.

В настоящем издании могут содержаться технические неточности или типографские ошибки. Содержащаяся здесь информация периодически корректируется; данные изменения будут включены в последующие издания. В любое время в описываемые продукты или программы могут быть внесены изменения или усовершенствования.

Упоминание в этом документе изделий, программ или услуг не означает, что изготовитель намерен поставлять их во все страны, в которых он осуществляет свою деятельность. Любые упоминания изделий, программ или услуг не означают и не предполагают, что может быть использовано только это изделие, программа или услуга. Вместо них может быть использовано любое эквивалентное изделие, программа или услуга, если при этом не нарушаются существующие права интеллектуальной собственности. Пользователь сам несет ответственность за оценку и проверку работы настоящего изделия в связи с использованием других изделий, программ или услуг, кроме явно указанных изготовителем.

Техническую поддержку Lexmark можно получить по адресу <http://support.lexmark.com>.

Подробнее о расходных материалах и загружаемых файлах см. на странице [www.lexmark.com](http://www.lexmark.com).

© 2017 Lexmark International, Inc.

Все права защищены.

### Уведомления о лицензировании

Информация о лицензировании по данному продукту находится в корневом каталоге компакт-диска.

## Товарные знаки

Наименование Lexmark и логотип Lexmark, MarkNet, AccuRead и MarkVision являются товарными знаками или зарегистрированными товарными знаками Lexmark International в США и/или других странах.

Виртуальный принтер Google является товарным знаком корпорации Google Inc.

Mac и логотип Mac являются товарными знаками корпорации Apple Inc., зарегистрированными в США и других странах.

Microsoft и Windows является товарными знаками или зарегистрированными товарными знаками группы компаний в США и других странах.

Наименование Morpia®, логотип Morpia® и логотип Morpia® Alliance являются зарегистрированными товарными знаками и знаками обслуживания корпорации Morpia Alliance, Inc. в США и других странах. Неправомерное использование строго запрещается.

PCL® является зарегистрированным товарным знаком компании Hewlett-Packard. PCL является наименованием, используемым компанией Hewlett-Packard для обозначения набора команд (языка принтера) и функций, реализованных в принтерах этой компании. Данный принтер разрабатывался как совместимый с языком PCL. Это означает, что принтер распознает команды PCL, используемые различными прикладными программами, и эмулирует функции, соответствующие данным командам.

PostScript является зарегистрированным товарным знаком Adobe Systems Incorporated в США и/или других странах.

Следующие выражения являются торговыми марками или зарегистрированными торговыми марками соответствующих компаний:

Albertus	The Monotype Corporation plc
Antique Olive	Monsieur Marcel OLIVE
Apple-Chancery	Apple Computer, Inc.
Arial	The Monotype Corporation plc
CG Times	Разработан корпорацией Agfa на основе Times New Roman по лицензии корпорации Monotype
Chicago	Apple Computer, Inc.
Clarendon	Компания Linotype-Hell AG и/или ее дочерние компании
Eurostile	Nebiolo
Geneva	Apple Computer, Inc.
GillSans	The Monotype Corporation plc
Helvetica	Компания Linotype-Hell AG и/или ее дочерние компании
Hoefler	Jonathan Hoefler Type Foundry
ITC Avant Garde Gothic	Корпорация International Typeface
ITC Bookman	Корпорация International Typeface
ITC Mona Lisa	Корпорация International Typeface
ITC Zapf Chancery	Корпорация International Typeface
Joanna	The Monotype Corporation plc

Marigold	Arthur Baker
Monaco	Apple Computer, Inc.
New York	Apple Computer, Inc.
Oxford	Arthur Baker
Palatino	Компания Linotype-Hell AG и/или ее дочерние компании
Stempel Garamond	Компания Linotype-Hell AG и/или ее дочерние компании
Taffy	Корпорация Agfa
Times New Roman	The Monotype Corporation plc
Univers	Компания Linotype-Hell AG и/или ее дочерние компании

Другие товарные знаки являются собственностью соответствующих владельцев.

AirPrint и логотип AirPrint являются товарными знаками корпорации Apple, Inc.

## Уровни шума

Следующие измерения были сделаны в соответствии с ISO 7779, а результаты предоставлены в соответствии с требованиями ISO 9296.

**Примечание:** Некоторые режимы могут отсутствовать на устройстве.

Среднее звуковое давление на расстоянии 1 м, дБА	
Выполняется печать	Односторонняя: 53; двусторонняя: 52
Сканирование	55
Копирование	54
Готов	н.д.

Значения могут изменяться. Чтобы узнать текущие значения, посетите узел: [www.lexmark.com](http://www.lexmark.com).

## Информация о температуре

Рабочая температура окружающей среды	от 15,6 до 32,2°C (от 60 до 90°F)
Температура перевозки	от -40 до 43,3°C (от -40 до 110°F)
Температура хранения и относительная влажность	от 1 до 35°C (от 34 до 95°F) от 8 до 80% RH



## Инструкция по обращению с отходами электрического и электронного оборудования (WEEE)



Логотип WEEE обозначает специальные программы и процедуры утилизации электронных изделий в странах Европейского союза. Мы призываем пользователей возвращать изделия для утилизации.

Для получения дополнительной информации о способах утилизации перейдите на web-узел корпорации Lexmark по адресу [www.lexmark.com](http://www.lexmark.com) и уточните номер телефона ближайшего коммерческого представительства.

### Утилизация изделий

Процедура утилизации принтера и расходных материалов отличается от процедуры утилизации обычных бытовых отходов. За информацией о возможностях утилизации обращайтесь в местные органы власти.

### Предупреждение о чувствительности к разрядам статического электричества



Этим знаком обозначаются компоненты, чувствительные к статическому электричеству. Перед тем, как прикасаться к поверхностям, отмеченным такими знаками, необходимо дотронуться до металлической поверхности вне области, отмеченной символом.

## ENERGY STAR

Любой продукт Lexmark с эмблемой ENERGY STAR на корпусе или на начальном экране сертифицирован на соответствие требованиям (EPA) ENERGY STAR, если его конфигурация и поставка выполнены корпорацией Lexmark.



## Уведомление о лазерном излучении

Принтер сертифицирован в США, как соответствующий требованиям DHHS 21 CFR, раздел I, подраздел J, для лазерных устройств класса I (1), а также сертифицирован в других странах как лазерное устройство класса I, соответствующее требованиям стандарта IEC 60825-1: 2014.

Лазерные устройства класса I считаются безопасными. Внутри принтера находится лазер класса IIIb (3b), в качестве которого обычно используется арсенид-галлиевый лазер мощностью 12 мВт, излучающий в диапазоне длин волн 655-675 нанометров. Лазерная система и принтер сконструированы таким образом, что при нормальных условиях эксплуатации, техническом обслуживании и при соблюдении предписанных условий ремонта персонал не подвергается воздействию лазерного излучения, превышающего уровень класса I.

## Информационная этикетка о лазерном излучении

На данном принтере, как показано ниже, может присутствовать этикетка с уведомлением о лазерном излучении:

DANGER - Invisible laser radiation when cartridges are removed and interlock defeated. Avoid exposure to laser beam.  
 PERIGO - Radiação a laser invisível será liberada se os cartuchos forem removidos e o lacre rompido. Evite a exposição aos feixes de laser.  
 Opasnost - Nevidljivo lasersko zračenje kada su kasete uklonjene i poništena sigurnosna veza. Izbjegavati izlaganje zracima.  
 NEBEZPEČÍ - Když jsou vyjmuty kazety a je odblokována pojistka, ze zařízení je vysíláno neviditelné laserové záření. Nevystavujte se působení laserového paprsku.  
 FARE - Usynlig laserstråling, når patroner fjernes, og spærreanordningen er slået fra. Undgå at blive udsat for laserstrålen.  
 GEVAAR - Onzichtbare laserstraling wanneer cartridges worden verwijderd en een vergrendeling wordt genegeerd. Voorkom blootstelling aan de laser.  
 DANGER - Rayonnements laser invisibles lors du retrait des cartouches et du déverrouillage des loquets. Eviter toute exposition au rayon laser.  
 VAARA - Näkymätöntä lasersäteilyä on varottava, kun värikasetit on poistettu ja lukitus on auki. Vältä lasersäteelle altistumista.  
 GEFAHR - Unsichtbare Laserstrahlung beim Herausnehmen von Druckkassetten und offener Sicherheitssperre. Laserstrahl meiden.  
 ΚΙΝΔΥΝΟΣ - Έκλυση αόρατης ακτινοβολίας laser κατά την αφαίρεση των κασετών και την απασφάλιση της μανδύλωσης. Αποφεύγετε την έκθεση στην ακτινοβολία laser.  
 VESZÉLY - Nem látható lézersugárzás fordulhat elő a patronok eltávolításakor és a zárószekerzet felbontásakor. Kerülje a lézersugárnak való kitettséget.  
 PERICOLO - Emissione di radiazioni laser invisibili durante la rimozione delle cartucce e del blocco. Evitare l'esposizione al raggio laser.  
 FARE - Usynlig laserstråling når kassetene tas ut og sperren er satt ut av spill. Unngå eksponering for laserstrålen.  
 NIEBEZPIECZEŃSTWO - niewidzialne promieniowanie laserowe podczas usuwania kaset i blokady. Należy unikać naświetlenia promieniami lasera.  
 ОПАСНО! Невидимое лазерное излучение при извлеченных картриджах и снятии блокировки. Избегайте воздействия лазерных лучей.  
 Pozor - Nebezpečnostvo neviditeľného laserového žiarenia pri odobratých kazetách a odblokovanej poistke. Nevystavujte sa lúčom.  
 PELIGRO: Se producen radiaciones láser invisibles al extraer los cartuchos con el interbloqueo desactivado. Evite la exposición al haz de láser.  
 FARA - Osynlig laserstråling när patroner tas ur och spärrmekanismen är upphävd. Undvik exponering för laserstrålen.  
 危険 - 当移除碳粉盒及互锁失效时会产生看不见的激光辐射, 请避免暴露在激光光束下。  
 危険 - 移除碳粉匣與安全連續開關失效時會產生看不見的雷射輻射。請避免暴露在雷射光束下。  
 危険 - カートリッジが取り外され、内部ロックが無効になると、見えないレーザー光が放射されます。このレーザー光に当たらないようにしてください。

## Потребляемая мощность

### Потребление энергии устройством

В следующей таблице приведены характеристики потребляемой мощности устройства.

**Примечание:** Некоторые режимы могут отсутствовать на устройстве.

Режим	Описание	Потребляемая мощность (Вт)
Выполняется печать	Устройство создает печатный документ из электронных документов.	Односторонняя: 520; двусторонняя: 340
Копировать	Устройство создает печатные документы на основе печатных оригиналов.	540
Сканировать	Устройство выполняет сканирование печатных документов.	20
Готов	Устройство ожидает задание на печать.	11
Спящий режим	Устройство находится в режиме энергосбережения высокого уровня.	3.2
Гибернация	Устройство находится в режиме энергосбережения низкого уровня.	0,4
Выкл	Устройство подключено к электророзетке, но выключатель питания выключен.	0

Уровни энергопотребления, указанные в предыдущей таблице, представляют собой усредненные по времени измерения. Мгновенные значения потребляемой мощности могут быть существенно выше этого среднего значения.

Значения могут изменяться. Чтобы узнать текущие значения, посетите узел: [www.lexmark.com](http://www.lexmark.com).

### Спящий режим

Это устройство имеет режим пониженного энергопотребления, который называется *Спящий режим*. Спящий режим позволяет экономить энергию, снижая уровень потребляемой энергии во время длительного простоя. Спящий режим включается автоматически, если устройство не используется в течение указанного периода, который называется *Период ожидания спящего режима*.

Стандартная заводская настройка периода ожидания спящего режима для данного продукта составляет (в минутах):	20
--	----

С помощью меню конфигурации время ожидания для перехода в спящий режим можно изменять в пределах от 1 до 120 минут. После установки малого значения времени ожидания для перехода в спящий режим происходит сокращение энергопотребления, но увеличивается время отклика устройства. После установки большого значения времени ожидания для перехода в спящий режим время отклика устройства уменьшается, но происходит увеличение энергопотребления.

## Режим гибернации

Это устройство может работать в режиме с самым низким энергопотреблением, который называется *Режим гибернации*. При работе в режиме гибернации все системы и устройства безопасно переводятся в режим минимального энергопотребления.

В режим гибернации можно перейти любым из описанных ниже способов.

- Использование времени ожидания гибернации
- Использование планирования режимов питания
- Использование кнопки перехода в спящий режим/режим гибернации

Значение по умолчанию для переключения принтера в режим гибернации для данного аппарата для всех стран и регионов	3 дня
---	-------

Длительность времени ожидания, по истечении которого принтер после обработки задания печати переходит в режим гибернации, можно изменять в пределах от одного часа до одного месяца.

## Устройство выключено, но подключено к розетке

Если данное устройство, когда выключено, но подключено к розетке, потребляет некоторую небольшую энергию, то чтобы полностью прекратить потребление энергии устройством, отключите его от электрической розетки.

## Суммарное энергопотребление

Иногда требуется определить суммарное энергопотребление устройства. Поскольку потребляемая мощность измеряется в ваттах, то для определения энергопотребления это значение необходимо умножить на время, в течение которого устройство находится в каждом режиме. Суммарное энергопотребление устройства равно сумме энергий, потребленных им в каждом режиме.

## Соответствие директивам Европейского сообщества (ЕС)

Данное устройство соответствует требованиям по безопасности директив Совета ЕС 2014/30/EU, 2014/35/EU, 2009/125/EC и 2011/65/EU о приближении и согласовании законов стран-участников относительно электромагнитной совместимости и безопасности электрического оборудования, предназначенного для использования в указанном диапазоне напряжений, радиооборудования и оконечного оборудования связи, а также по экологическим требованиям к энергопотребляющим устройствам и об ограничении концентрации вредных веществ для электрического и электронного оборудования.

Производитель данного изделия: Lexmark International, Inc., 740 West New Circle Road, Lexington, KY, 40550 USA. Официальный представитель: Lexmark International Technology Hungária Kft., 8 Lechner Ödön fasor, Millennium Tower III, 1095 Budapest HUNGARY. Заявление о соответствии требованиям директив может быть предоставлено авторизованным представителем по запросу, а также доступно на веб-странице

[www.lexmark.com/en\\_us/about/regulatory-compliance/european-union-declaration-of-conformity.html](http://www.lexmark.com/en_us/about/regulatory-compliance/european-union-declaration-of-conformity.html)

Данное изделие соответствует ограничениям на оборудование класса В в соответствии с EN 55022 и EN55032 и требованиям по технике безопасности в соответствии с EN 60950-1 или EN 62368-1.

## **Уведомления о соответствии стандартам для терминального телекоммуникационного оборудования**

Данный раздел содержит информацию о соответствии стандартам, относящуюся к продуктам, содержащим терминальное телекоммуникационное оборудование, например факсимильным аппаратам.

# Указатель

- [**  
[Тип расходного материала] не Lexmark, см. Руководство пользователя [33.xu] 195
- A**  
AirPrint  
использование 54
- E**  
Eco-Mode  
использование 156  
Embedded Web Server  
доступ к удаленной панели управления 173  
изменение параметров конфиденциальной печати 56  
настройка почтовых уведомлений 173  
настройка яркости 157  
настройки  
администратора 173  
настройки сети 173  
первоначальная настройка факса 76  
проблема с доступом 251  
проверка состояния компонентов 164  
проверка состояния расходных материалов 164  
создание кода быстрого доступа для FTP 98  
создание кода быстрого доступа для получателей факсов 92  
создание кодов быстрого доступа для электронной почты 73  
Embedded Web Server —  
Безопасность: Руководство администратора  
источник 173, 161
- L**  
Lexmark Mobile Print  
использование 55
- A**  
автоответчику  
настройка 76  
адаптер VoIP 82  
адрес FTP, сканирование на использование кода быстрого доступа 99  
аппаратные модули, добавление  
драйвер печати 24
- Б**  
безопасность  
изменение параметров конфиденциальной печати 56  
безопасность принтера  
сведения 161  
беспроводная сеть  
информация о конфигурации 25  
блокировка ненужных факсов 94  
бумага  
бумага из вторсырья 46  
выбор 46  
загрузка, многоцелевое устройство подачи 35  
задание формата 30  
использование изготовленной из вторсырья 155  
настройка типа 30  
настройка формата Universal 30  
недопустимые 46  
печатные бланки 46  
фирменный бланк 46  
характеристики 44  
хранение 48  
бумага из вторсырья  
использование 46, 155
- В**  
веб-страница безопасности  
источник 161  
видны вертикальные пропуски 235
- видны полосы 235  
видны пропуски 235  
Виртуальный принтер Google  
использование 54  
встроенные аппаратные модули, добавление  
драйвер печати 24  
выбор бумаги 46  
выбор места для установки принтера 10
- Г**  
гнездо замка безопасности 23  
голосовая почта  
настройка 76
- Д**  
дата и время, факс  
параметр 89  
детали  
использование картриджей Lexmark 165  
проверка с помощью Embedded Web Server 164  
проверка состояния 164  
детали и расходные материалы, состояние  
проверка, на панели управления принтера 164  
дисплей, панель управления принтера  
настройка яркости 157  
Для выполнения задания требуются расходные материалы 202  
добавление встроенных модулей  
драйвер печати 24  
добавление накладываемого сообщения  
копирование 68  
документы, печать  
печать с мобильного устройства 54, 55  
с компьютера 53  
дополнительная карточка  
установка 18

дополнительные устройства  
карты памяти 16  
лоток на 250 листов,  
установка 20  
лоток на 550 листов,  
установка 20  
факс 96  
дополнительный лоток  
загрузка 31  
доступ к удаленной панели  
управления  
Embedded Web Server 173  
драйвер печати  
аппаратные модули,  
добавление 24

## Ж

журнал факсов  
просмотр 93

## З

заводские настройки,  
восстановление 175  
заглушка-адаптер 85  
Загрузите [имя  
пользовательского типа] в  
[источник бумаги] с загрузкой  
[ориентация бумаги] 193  
Загрузите [пользовательская  
строка] в [источник бумаги] с  
загрузкой [ориентация  
бумаги] 193  
Загрузите [размер бумаги] с  
загрузкой [ориентация бумаги]  
в [источник бумаги] 193  
Загрузите [тип бумаги] [формат  
бумаги] в [источник бумаги] с  
загрузкой [ориентация  
бумаги] 194  
Загрузите в МУП [имя  
пользовательского типа]  
[ориентация] 192  
Загрузите в МУП [тип бумаги]  
[размер бумаги]  
[ориентация]. 192  
Загрузите в МУП с  
[пользовательская строка] с  
загрузкой [ориентация] 191  
Загрузите в МУП с [размер  
бумаги] с загрузкой  
[ориентация] 192

загрузка  
лотки 31  
многоцелевое устройство  
подачи 35  
загрузка бумаги в  
дополнительный лоток 31  
загрузка бумаги в стандартный  
лоток 31  
задание на копирование  
отмена 69  
задание на печать  
отмена с панели управления  
принтера 57  
отмена, с компьютера 57  
задания на печать с  
повтором 55  
задания на печать с  
резервированием 55  
печать из ОС Windows 56  
задания отложенной печати  
печать из ОС Windows 56  
печать с компьютера  
Macintosh 56  
задания печати с  
проверкой 55  
заказ  
комплект для ТО 166  
копи-картриджа 166  
заказ расходных материалов  
картриджи с тонером 165  
Заканчивается комплект ТО  
[80.xu] 194  
Заканчивается формирователь  
изображения [84.xu] 189  
Закройте переднюю  
дверцу 187  
замена  
картридж 168  
копи-картриджа 169  
Замените [источник бумаги] на  
[тип бумаги] [формат бумаги]  
для загрузки [ориентация] 187  
Замените картридж,  
несоответствие региона  
принтера [42.xu] 197  
Замените комплект для  
обслуживания [80.xu] 199  
Замените неисправный  
формирователь изображения  
[31.xu] 198  
Замените неподдерживаемый  
картридж [32.xu] 199

Замените неподдерживаемый  
формирователь изображения  
[32.xu] 200  
Замените отсутствующий  
термоблок [31.xuz] 199  
Замените отсутствующий  
формирователь изображения  
[31.xu] 199  
Замените формирователь  
изображения, осталось  
примерно 0 страниц  
[84.xu] 198  
замятие бумаги в задней  
дверце 180  
замятие бумаги в лотках 183  
замятие бумаги в передней  
дверце 178  
замятие бумаги в стандартном  
приемном лотке 181  
замятие бумаги в устройстве  
автоматической подачи  
документов 185  
замятие бумаги в устройстве  
двусторонней печати 182  
замятие бумаги, очистка  
в области автоматического  
устройство подачи  
документов 185  
в области задней дверцы 180  
в передней дверце 178  
в устройстве двусторонней  
печати 182  
лотки 183  
многоцелевое устройство  
подачи 183  
стандартный приемный  
лоток 181  
замятие в многоцелевом  
устройстве подачи 183  
Замятие в сканере, извлеките  
из сканера все оригиналы  
[2уу.хх] 201  
Замятие в сканере, извлеките  
из сканера замятые оригиналы  
[2уу.хх] 201  
замятия  
предотвращение 176  
замятия бумаги  
предотвращение 176

замятия, устранение  
в области автоматического  
устройство подачи  
документов 185  
лотки 183  
многоцелевое устройство  
подачи 183  
стандартный приемный  
лоток 181  
заявление об  
энергозависимости 160

## И

Извлеките бумагу из  
стандартного выходного  
лотка 197  
Изменение конфигурации,  
некоторые отложенные  
задания не восстановлены  
[57] 188  
Измените [источник бумаги] на  
[имя пользовательского типа] с  
загрузкой [ориентация] 186  
Измените [источник бумаги] на  
[пользовательская строка] с  
загрузкой [ориентация  
бумаги] 186  
Измените [источник бумаги] на  
[формат бумаги] с загрузкой  
[ориентация] 186  
имеющиеся внутренние  
дополнительные  
устройства 16  
имя пользовательского типа  
бумаги  
создание 40  
информация о конфигурации  
беспроводная сеть 25  
исключение лотков из цепочки  
связи 39  
использование бумаги,  
изготовленной из  
вторсырья 155  
использование кодов быстрого  
доступа  
передача факс 91  
использование планирования  
режимов питания 158  
использование режима  
гибернации 157

## К

кабели  
Ethernet 23  
Порт USB 23  
карточки  
загрузка, многоцелевое  
устройство подачи 35  
советы 44  
картридж  
замена 168  
картриджи с тонером  
заказ 165  
утилизация 159  
качество копии  
регулировка 65  
качество печати  
чистка стекла  
экспонирования  
сканера 163  
клавиатура  
панель управления  
принтера 14  
кнопка "Выбрать"  
панель управления  
принтера 14  
кнопка "Назад"  
панель управления  
принтера 14  
кнопка "Начальный экран"  
панель управления  
принтера 14  
кнопка "Пуск"  
панель управления  
принтера 14  
кнопка "Спящий режим"  
панель управления  
принтера 14  
кнопка "Стоп" или "Отмена"  
панель управления  
принтера 14  
кнопка адресной книги  
панель управления  
принтера 14  
кнопка сброса  
панель управления  
принтера 14  
кнопка факса  
панель управления  
принтера 14

кнопки со стрелками  
панель управления  
принтера 14  
коды быстрого доступа для  
электронной почты, создание  
использование Embedded  
Web Server 73  
коды быстрого доступа,  
создание  
адрес FTP 98  
получатель факса 92  
электронная почта 73  
количество оставшихся  
страниц  
предполагаемое 164  
комплект для ТО  
заказ 166  
конверты  
загрузка, многоцелевое  
устройство подачи 35  
советы по использованию 43  
конфигурации принтера 11  
конфиденциальные данные  
сведения по обеспечению  
безопасности 161  
конфиденциальные задания  
изменение параметров  
печати 56  
Конфиденциальные задания  
на печать 55  
копи-картриджа  
заказ 166  
замена 169  
копии  
параметры копирования 69  
копирование  
выбор лотка 63  
добавление накладываемого  
сообщения 68  
использование стекла  
экспонирования сканера 60  
использование УАПД 59  
на другом формате 62  
на прозрачных пленках 61  
на фирменном бланке 61  
настройка качества 65  
несколько страниц на одном  
листе 67  
осветление или затемнение  
копии 64



отмена задания печати с помощью панели управления принтером 69  
разбор по копиям 66  
размещение страниц-разделителей между копиями 67  
увеличение 64  
уменьшение 64  
ускоренная копия 59  
фотографии 60  
копировать из параметров копирования 69  
копировать на параметры копирования 69

## Л

линия DSL  
настройка факса 81  
лотки  
загрузка 31  
исключение из цепочки связи 39  
связывание 39  
поток на 250 листов установка 20  
поток на 550 листов установка 20

## М

Мастер настройки беспроводной сети использование 26  
масштаб параметров копирования 70  
меню  
AppleTalk 117  
HTML 152  
IPv6 116  
PDF 147  
PostScript 147  
PPDS 150  
TCP/IP 114  
XPS 147  
Активная сетевая плата 112  
Беспроводная связь 116  
Журнал проверки безопасности 119  
загрузка бумаги 108  
Замена форматов 105  
Изображение 153

Качество 145  
Меню настройки SMTP 118  
Настройка 142  
Настройка МУП 105  
Настройка формата Universal 110  
Общие настройки 120  
Отчеты 111  
Параметры FTP 139  
Параметры копирования 125  
Параметры электронной почты 135  
Плотность бумаги 107  
Пользовательские типы 109  
Пользовательские форматы сканирования 110  
Послепечатная обработка 143  
Режим факса (Настройка аналогового факса) 128  
Сетевая плата 114  
Сетевые отчеты 114  
Сеть [x] 112  
Служебные 146  
список 101  
Справка 153  
Стандартная сеть 112  
Установка даты и времени 119  
Устройство подачи по умолчанию 102  
Фактура бумаги 105  
Формат и тип бумаги 102  
Эмуляция PCL 148  
Меню "HTML" 152  
Меню "IPv6" 116  
Меню "PDF" 147  
Меню "PostScript" 147  
Меню "PPDS" 150  
Меню "TCP/IP" 114  
меню "Активная сетевая плата" 112  
меню "Беспроводная связь" 116  
Меню "Журнал проверки безопасности" 119  
меню "Загрузка бумаги" 108  
Меню "Замена форматов" 105  
Меню "Изображение" 153  
Меню "Качество" 145  
Меню "Конфигурация МУП" 105

Меню "Отчеты" 111  
меню "Оформление" 143  
Меню "Параметры FTP" 139  
Меню "Параметры копирования" 125  
Меню "Параметры электронной почты" 135  
Меню "Плотность бумаги" 107  
Меню "Пользовательские типы" 109  
Меню "Пользовательские форматы сканирования" 110  
Меню "Режим факса (Настройка аналогового факса)" 128  
Меню "Сетевая плата" 114  
Меню "Сетевые отчеты" 114  
Меню "Служебные" 146  
меню "Справка" 153  
меню "Стандартная сеть" 112  
Меню "Устройство подачи по умолчанию" 102  
меню "Фактура бумаги" 105  
Меню "Формат и тип бумаги" 102  
Меню "Эмуляция PCL" 148  
Меню "Сеть [x]" 112  
Меню "Установка даты и времени" 119  
Меню «Общие параметры» 120  
меню AppleTalk 117  
меню XPS 147  
меню настройки 142  
Меню настройки формата Universal 110  
Метод личного идентификационного номера использование 27  
метод настройки кнопки использование 27  
многоцелевое устройство подачи  
загрузка 35  
мобильное устройство печать 54, 55  
Модем не подключен к аналоговой телефонной линии, факс отключен. 195

**Н**

на изображениях появляются повторяющиеся дефекты 228  
на страницах видны повторяющиеся вертикальные линии 232  
на страницах видны повторяющиеся горизонтальные линии 231  
На флэш-памяти недостаточно места для ресурсов [52] 196  
Название пользовательского типа [x]  
    создание 40  
наложение параметров копирования 71  
нарушение заявления 160  
настройка уведомлений о расходных материалах, картридж с тонером 174  
уведомления о расходных материалах, комплект для технического обслуживания 174  
уведомления о расходных материалах, формирова- тель изображения 174  
настройка Ethernet подготовка к 25  
настройка беспроводной сети использование Embedded Web Server 28  
настройка имени или станции исходящего факса 89  
настройка номера или станции факса 89  
настройка параметров электронной почты 72  
настройка плотности тонера 53  
настройка почтовых уведомлений 173  
настройка размера бумаги формата Universal 30  
настройка режима факса 240  
настройка спящего режима 157

настройка уведомлений о расходных материалах из Embedded Web Server 174  
настройка факса VoIP 82  
    для конкретной страны или региона 85  
    подключение по стандартной телефонной линии 76  
    соединение DSL 81  
    соединение VoIP 82  
    цифровая телефонная служба 83  
Настройка яркости дисплея 157  
настройки администратора Embedded Web Server 173  
настройки для заботы об экологии Eco-Mode 156  
    Планирование режимов питания 158  
    Режим гибернации 157  
    Тихий режим 156  
настройки для защиты экологии Eco-Mode 156  
    Планирование режимов питания 158  
    Режим гибернации 157  
    Спящий режим 157  
    Тихий режим 156  
    яркость дисплея принтера, регулировка 157  
Не назначен номер станции факса. Обратитесь к системному администратору. 189  
Не назначено имя станции факса. Обратитесь к системному администратору. 189  
Не настроен сервер SMTP. Обратитесь к системному администратору. 201, 203  
Не установлен сервер факсов "В формат". Обратитесь к системному администратору. 189  
Неверный формат бумаги, откройте [источник бумаги] [34] 190

невозможно открыть Embedded Web Server 251  
Недостаточно комплекта TO [80.xu] 194  
Недостаточно памяти для поддержки функции сохранения ресурсов [35] 191  
Недостаточно памяти для разбора задания по копиям [37] 191  
Недостаточно памяти, некоторые отложенные задания не будут восстановлены [37] 191  
Недостаточно памяти, некоторые отложенные задания удалены [37] 190  
Недостаточно формирова- теля изображения [84.xu] 190  
Некоторые отложенные задания не восстановлены 201  
Необходимо было перезапустить принтер. Последнее задание могло быть не выполнено. 196  
неоднородное качество печати 222  
Неподдерживаемый тип концентратора USB, отсоедините 188  
неполадки принтера, устранение основных 203  
неравномерная плотность печати 235  
несколько страниц на одном листе 67  
Несоответствие картриджа и копи-картриджа [41.xu] 186

**О**

Обнаружена неисправная флэш-память [51] 188  
Обнаружена неотформатированная флэш-память [53] 202  
обращение в службу технической поддержки 253  
определение местоположения замятия 177

- ориентация
    - параметры факсимильной передачи 97
  - откладывание факсов 95
  - Открыта крышка УАПД сканера 200
  - отложенные задания 55
    - печать из ОС Windows 56
    - печать с компьютера Macintosh 56
  - отмена
    - задание факсимильной связи 94
  - отмена задания на печать с компьютера 57
    - с помощью панели управления принтера 57
  - отмена задания печати с помощью панели управления принтером 69
  - отмена передачи сообщения электронной почты 74
  - отчеты
    - просмотр 174
  - Очень низкий уровень комплекта ТО [80.xu] 194
  - Очень низкий уровень формователя изображения, осталось примерно [x] страниц [84.xu] 190
  - очистка энергозависимой памяти 160
  - очистка энергонезависимой памяти 160
  - Ошибка ПО стандартной сети [54] 201
  - Ошибка чтения USB-концентратора. Извлеките концентратор. 188
  - Ошибка чтения диска USB. Извлеките USB. 188
  - Ошибка шрифта PPDS [50] 196
- П**
- память
    - типы установленных в принтере 160
  - Память заполнена, печать факсов невозможна 194
  - Память факса заполнена 188
  - панель управления
    - Свет кнопки перехода в спящий режим 14
    - световой индикатор 14
  - панель управления принтера
    - заводские настройки, восстановление 175
    - использование 14
    - настройка яркости 157
  - параметр
    - Адрес TCP/IP 114
    - тип бумаги 30
    - формат бумаги 30
  - параметры копирования
    - копии 69
    - копировать из 69
    - копировать на 69
    - масштаб 70
    - наложение 71
    - плотность 70
    - разбор 70
    - страницы-разделители 71
    - экономия бумаги 71
  - параметры сети
    - Embedded Web Server 173
  - параметры факсимильной передачи
    - ориентация 97
    - плотность 96
    - разрешение 96
    - сшивание 97
  - параметры экономии
    - Eco-Mode 156
    - Планирование режимов питания 158
    - Режим гибернации 157
    - Спящий режим 157
    - Тихий режим 156
    - яркость, настройка 157
  - первоначальная настройка факса 76
    - использование Embedded Web Server 76
  - передача сообщений электронной почты
    - использование номера кода быстрого доступа 73
    - настройка параметров электронной почты 72
    - настройка функции передачи по электронной почте 72
  - создание кодов быстрого доступа с использованием Embedded Web Server 73
  - передача факс
    - использование кодов быстрого доступа 91
    - с помощью панели управления принтера 90
  - передача факса в назначенное время 91
  - передача факса с компьютера 90
  - перемещение принтера 10, 172
  - Переполнение памяти [38] 195
  - пересылка факсов 95
  - переходник RJ11 85
  - печать
    - печать с мобильного устройства 54
    - с компьютера 53
    - список образцов шрифтов 57
    - страница параметров меню 28
    - страница сетевых параметров 29
  - печать отложенных заданий из ОС Windows 56
    - с компьютера Macintosh 56
  - печать страницы настройки сети 29
  - Планирование режимов питания
    - использование 158
  - плата контроллера доступ 16
  - плотность
    - параметры копирования 70
    - параметры факсимильной передачи 96
    - плотность бумаги поддерживаемые принтером 51
    - плотность тонера регулировка 53
  - Повторно установите отсутствующий или не отвечающий картридж [31.xu] 197
  - подготовка к настройке принтера в сети Ethernet 25

поддерживаемые форматы бумаги 49  
подключение к беспроводной сети  
PBC – метод настройки кнопки 27  
PIN – метод личного идентификационного номера 27  
использование Embedded Web Server 28  
использование беспроводной установки мастера экрана 26  
подключение кабелей 23  
подключение принтера к службе специальных звонков 88  
поиск дополнительных сведений о принтере 9  
Пользовательский тип [x] назначение типа бумаги 40  
пользовательский тип бумаги назначение 40  
порт Ethernet 23  
Порт EXT 23  
Порт LINE 23  
Порт USB 23  
предотвращение замятий 48  
предотвращение замятия бумаги 176  
при печати на изображении появляется некоторый оттенок 218  
При повторе задания загрузите все оригиналы заново. 197  
При повторе задания загрузите замятые оригиналы заново. 198  
При повторе задания закройте крышку планшета и загрузите оригиналы [2уу.хх] 187  
принтер  
базовая модель 11  
выбор места 10  
минимальные зазоры 10  
перемещение 10, 172  
полная конфигурация 11  
транспортировка 172  
принтер при печати выдает пустые страницы 226

Присоединено слишком много лотков [58] 202  
проверка принтера, не отвечающего на запросы 203  
проверка состояния компонентов и расходных материалов 164  
Программная ошибка сети [x] [54] 195  
программное обеспечение принтера, установка 24  
прозрачные пленки  
загрузка, многоцелевое устройство подачи 35  
копирование на 61  
советы 42  
просмотр  
отчеты 174  
просмотр журнала факсов 93  
протокол передачи голоса через Интернет (VoIP)  
настройка факса 82  
публикации  
источник 9

## Р

работа с факсом  
блокировка ненужных факсов 94  
изменение разрешения 92  
настройка имени или станции исходящего факса 89  
настройка номера или станции факса 89  
настройка принтера с учетом перехода на летнее времени 89  
настройка факса 76  
осветление или затемнение факса 93  
откладывание факсов 95  
отмена задания  
факсимильной связи 94  
передача факса в назначенное время 91  
пересылка факсов 95  
просмотр журнала факсов 93  
создание кодов быстрого доступа с использованием Embedded Web Server 92  
установка даты и времени 89

разбор  
параметры копирования 70  
разбор по копиям 66  
разветвитель телефона 82  
Раздел факса вышел из строя. Обратитесь к системному администратору. 189  
разделительная пластина заказ 167  
размещение страниц-разделителей между копиями 67  
разрешение  
параметры факсимильной передачи 96  
разрешение, факс  
изменение 92  
расходные материалы  
использование бумаги, изготовленной из вторсырья 155  
использование картриджей Lexmark 165  
проверка с помощью Embedded Web Server 164  
проверка состояния 164  
хранение 167  
экономия 155  
расходные материалы, заказ картриджи с тонером 165  
комплект для ТО 166  
копи-картриджа 166  
разделительная пластина 167  
Режим гибернации  
использование 157  
режим перехода на летнее время, работа с факсом 89  
Руководство по работе в сети источник 173

## С

сведения о принтере источник 9  
сведения по технике безопасности 7, 8  
световой индикатор  
панель управления принтера 14  
связывание лотков 39

- сеть Ethernet  
подготовка к настройке  
принтера в сети Ethernet 25
- сканер  
стекло экспонирования  
сканера 13  
Устройство автоматической  
подачи документов  
(УАПД) 13  
функции 12
- сканер не отвечает 248
- Сканер отключен  
администратором [840.01] 200
- Сканер отключен. Обратитесь  
к системному администратору,  
если не удалось удалить  
неисправность. [840.02] 200
- сканирование  
на компьютер 99  
ускоренная копия 59
- сканирование на  
компьютер 99
- сканирование с передачей по  
адресу FTP  
использование кода быстрого  
доступа 99  
создание кодов быстрого  
доступа с использованием  
компьютера 98
- скорость печати  
снижается 214
- Сложная страница, некоторые  
данные могли быть не  
напечатаны [39] 187
- Служба печати Моргіа  
использование 54
- служба специальных звонков,  
факс  
подключение к 88
- советы  
карточки 44  
печать на этикетках 43  
по использованию  
конвертов 43  
прозрачные пленки 42  
фирменный бланк 42
- советы по использованию  
конвертов 43
- создание кода быстрого  
доступа для FTP  
использование Embedded  
Web Server 98
- создание кода быстрого  
доступа для получателей  
факсов  
использование Embedded  
Web Server 92
- сообщения принтера  
[Тип расходного материала]  
не Lexmark, см. Руководство  
пользователя [33.xu] 195
- Для выполнения задания  
требуются расходные  
материалы 202
- Загрузите [имя  
пользовательского типа] в  
[источник бумаги] с  
загрузкой [ориентация  
бумаги] 193
- Загрузите [пользовательская  
строка] в [источник бумаги] с  
загрузкой [ориентация  
бумаги] 193
- Загрузите [размер бумаги] с  
загрузкой [ориентация  
бумаги] в [источник  
бумаги] 193
- Загрузите [тип бумаги]  
[формат бумаги] в [источник  
бумаги] с загрузкой  
[ориентация бумаги] 194
- Загрузите в МУП [имя  
пользовательского типа]  
[ориентация] 192
- Загрузите в МУП  
[пользовательская строка]  
[ориентация] 191
- Загрузите в МУП [тип бумаги]  
[размер бумаги]  
[ориентация]. 192
- Загрузите в МУП [формат  
бумаги] [ориентация] 192
- Заканчивается комплект ТО  
[80.xu] 194
- Заканчивается  
формирователь  
изображения [84.xu] 189
- Закройте переднюю  
дверцу 187
- Замените [источник бумаги]  
на [тип бумаги] [формат  
бумаги] для загрузки  
[ориентация] 187
- Замените картридж,  
несоответствие региона  
принтера [42.xu] 197
- Замените комплект для  
обслуживания [80.xu] 199
- Замените неисправный  
формирователь  
изображения [31.xu] 198
- Замените неподдерживаемый  
картридж [32.xu] 199
- Замените неподдерживаемый  
формирователь  
изображения [32.xu] 200
- Замените отсутствующий  
термоблок [31.xuz] 199
- Замените отсутствующий  
формирователь  
изображения [31.xu] 199
- Замените формирователь  
изображения, осталось  
примерно 0 страниц  
[84.xu] 198
- Замятие в сканере, извлеките  
из сканера все оригиналы  
[2уу.хх] 201
- Замятие в сканере, извлеките  
из сканера замятые  
оригиналы [2уу.хх] 201
- Извлеките бумагу из  
стандартного выходного  
лотка 197
- Изменение конфигурации,  
некоторые отложенные  
задания не восстановлены  
[57] 188
- Измените [источник бумаги]  
на [имя пользовательского  
типа] с загрузкой  
[ориентация] 186
- Измените [источник бумаги]  
на [пользовательская  
строка] с загрузкой  
[ориентация бумаги] 186
- Измените [источник бумаги]  
на [формат бумаги] с  
загрузкой [ориентация] 186
- Модем не подключен к  
аналоговой телефонной  
линии, факс отключен. 195
- На флэш-памяти  
недостаточно места для  
ресурсов [52] 196

- Не назначен номер станции факса. Обратитесь к системному администратору. 189
- Не назначено имя станции факса. Обратитесь к системному администратору. 189
- Не настроен сервер SMTP. Обратитесь к системному администратору. 201, 203
- Не установлен сервер факсов "В формат". Обратитесь к системному администратору. 189
- Неверный формат бумаги, откройте [источник бумаги] [34] 190
- Недостаточно комплекта ТО [80.xу] 194
- Недостаточно памяти для поддержки функции сохранения ресурсов [35] 191
- Недостаточно памяти для разбора задания по копиям [37] 191
- Недостаточно памяти, некоторые отложенные задания не будут восстановлены [37] 191
- Недостаточно памяти, некоторые отложенные задания удалены [37] 190
- Недостаточно формирователя изображения [84.xу] 190
- Некоторые отложенные задания не восстановлены 201
- Необходимо было перезапустить принтер. Последнее задание могло быть не выполнено. 196
- Неподдерживаемый тип концентратора USB, отсоедините 188
- Несоответствие картриджа и копи-картриджа [41.xу] 186
- Обнаружена неисправная флэш-память [51] 188
- Обнаружена неотформатированная флэш-память [53] 202
- Открыта крышка УАПД сканера 200
- Очень низкий уровень комплекта ТО [80.xу] 194
- Очень низкий уровень формирователя изображения, осталось примерно [x] страниц [84.xу] 190
- Ошибка ПО стандартной сети [54] 201
- Ошибка чтения USB-концентратора. Извлеките концентратор. 188
- Ошибка чтения диска USB. Извлеките USB. 188
- Ошибка шрифта PPDS [50] 196
- Память заполнена, печать факсов невозможна 194
- Память факса заполнена 188
- Переполнение памяти [38] 195
- Повторно установите отсутствующий или не отвечающий картридж [31.xу] 197
- При повторе задания загрузите все оригиналы заново. 197
- При повторе задания загрузите замятые оригиналы заново. 198
- При повторе задания закройте крышку планшета и загрузите оригиналы [2уу.хх] 187
- Присоединено слишком много лотков [58] 202
- Программная ошибка сети [x] [54] 195
- Раздел факса вышел из строя. Обратитесь к системному администратору. 189
- Сканер отключен администратором [840.01] 200
- Сканер отключен. Обратитесь к системному администратору, если не удалось удалить неисправность. [840.02] 200
- Сложная страница, некоторые данные могли быть не напечатаны [39] 187
- Стандартный порт USB отключен [56] 201
- Установлено слишком много флэш-модулей [58] 202
- Устройство работает в безопасном режиме. Некоторые параметры печати могут быть отключены или работать неправильно. 202
- состояние деталей и расходных материалов проверка 164
- список меню 101
- список образцов шрифтов печать 57
- Спящий режим регулировка 157
- стандартный лоток загрузка 31
- Стандартный порт USB отключен [56] 201
- стекло экспонирования сканера
- копирование с использованием 60
- чистка 163
- страница параметров меню печать 28
- страница сетевых параметров печать 29
- страницы-разделители параметры копирования 71
- сшивание параметры факсимильной передачи 97
- Т**
- техническая поддержка обращение 253
- типы бумаги
- зона загрузки 51

поддерживаемые  
принтером 51  
Тихий режим 156  
Транспортировка  
принтера 172

## У

### УАПД

копирование с  
использованием 59  
уведомления о выбросах в  
атмосферу 256  
уведомления о расходных  
материалах  
настройка 174  
уведомления по электронной  
почте  
замятие бумаги 173  
настройка 173  
низкий уровень расходных  
материалов 173  
увеличение копии 64  
удаленная панель управления  
использование Embedded  
Web Server 173  
уменьшение копии 64  
уменьшение уровня шума 156  
уровень шума 256  
установка дополнительной  
платы 18  
установка дополнительных  
аппаратных модулей  
драйвер печати 24  
Установка дополнительных  
устройств  
порядок установки 19  
установка лотка на 250  
листов 20  
установка лотка на 550  
листов 20  
установка программного  
обеспечения принтера 24  
Установлено слишком много  
флэш-модулей [58] 202  
устранение неполадок  
невозможно открыть  
Embedded Web Server 251  
проверка принтера, не  
отвечающего на  
запросы 203  
сканер не отвечает 248

устранение основных  
неполадок принтера 203  
функция факса не  
настроена 240  
устранение неполадок  
дисплея  
на дисплее принтера  
отсутствует  
изображение 205  
устранение неполадок  
копирования  
копировальный аппарат не  
отвечает 237  
не закрывается блок  
сканера 237, 249  
неполные копии документа  
или фотографии 239  
низкое качество  
отсканированного  
изображения 250  
низкое качество печати 238  
устранение неполадок печати  
возникают  
незапланированные  
разрывы страниц 216  
задания не  
распечатываются 212  
замятые страницы повторно  
не распечатываются 208  
многоязычные файлы PDF не  
распечатываются 212  
не работает функция  
связывания лотков 215  
неверные поля на  
распечатываемых  
изображениях 220  
печать задания выполняется  
медленнее, чем  
ожидалось 213  
печать на бумаге  
неподходящего типа 210  
печать с подачей из  
неподходящего лотка 210  
При печати больших заданий  
не выполняется разбор по  
копиям 211  
распечатываются ошибочные  
символы 210  
скручивание бумаги 221  
частые замятия бумаги 208

устранение неполадок подачи  
бумаги  
сообщение продолжает  
отображаться после  
устранения замятия 209  
устранение неполадок при  
работе с факсом  
не отображается  
идентификатор  
вызывающего 241  
не удается передать или  
принять факс 242  
низкое качество печати  
принимаемого факса 246  
факсы передаются, но не  
принимаются 244  
факсы принимаются, но не  
передаются 245  
устранение неполадок  
сканирования  
не закрывается блок  
сканера 237, 249  
неполное сканирование  
документа или  
фотографии 251  
сканирование выполняется  
слишком долго или приводит  
к паузе в работе  
компьютера 250  
сканирование не выполнено  
надлежащим образом 249  
устранение неполадок,  
дисплей  
на дисплее принтера  
отсутствует  
изображение 205  
устранение неполадок,  
дополнительные устройства  
принтера  
внутреннее дополнительное  
устройство не  
определяется 206  
проблемы с лотком 207  
устранение неполадок,  
качество печати  
белые полосы на  
странице 235  
вуаль или серый фон 233  
на изображениях появляются  
повторяющиеся  
дефекты 228

- на распечатываемых изображениях появляются пятна тонера 234
- на страницах видны горизонтальные пропуски 219
- на страницах видны повторяющиеся горизонтальные линии 231
- неоднородное качество печати 222
- неравномерная плотность печати 235
- низкое качество печати на прозрачных пленках 235
- обрезанные страницы или изображения 217
- печать выполняется с перекосом 230
- повторяющиеся вертикальные линии 232
- при печати на изображении появляется некоторый оттенок 218, 229
- принтер при печати выдает страницы сплошного черного цвета 227
- пустые страницы 226
- серый фон на распечатываемых изображениях 218
- символы распечатываются с зубчатыми краями 216
- слишком светлая печать 225
- слишком темная печать 223
- стирается тонер 234
- устранение неполадок, копирование
- копировальный аппарат не отвечает 237
- не закрывается блок сканера 237, 249
- неполные копии документа или фотографии 239
- низкое качество отсканированного изображения 250
- низкое качество печати 238
- устранение неполадок, печать возникают незапланированные разрывы страниц 216
- задания не распечатываются 212
- замятые страницы повторно не распечатываются 208
- многоязычные файлы PDF не распечатываются 212
- не работает функция связывания лотков 215
- неверные поля на распечатываемых изображениях 220
- печать задания выполняется медленнее, чем ожидалось 213
- печать на бумаге неподходящего типа 210
- печать с подачей из неподходящего лотка 210
- При печати больших заданий не выполняется разбор по копиям 211
- распечатываются ошибочные символы 210
- скорость печати снижается 214
- скручивание бумаги 221
- частые замятия бумаги 208
- устранение неполадок, подача бумаги
- сообщение продолжает отображаться после устранения замятия 209
- устранение неполадок, связанных с дополнительными устройствами принтера
- внутреннее дополнительное устройство не определяется 206
- проблемы с лотком 207
- устранение неполадок, связанных с качеством печати
- белые полосы 235
- вуаль или серый фон 233
- на изображениях появляются повторяющиеся дефекты 228
- на распечатываемых изображениях появляются пятна тонера 234
- на страницах видны горизонтальные пропуски 219
- на страницах видны повторяющиеся горизонтальные линии 231
- неоднородное качество печати 222
- неравномерная плотность печати 235
- низкое качество печати на прозрачных пленках 235
- обрезанные страницы или изображения 217
- печать выполняется с перекосом 230
- повторяющиеся вертикальные линии 232
- при печати на изображении появляется некоторый оттенок 218, 229
- принтер при печати выдает страницы сплошного черного цвета 227
- пустые страницы 226
- серый фон на распечатываемых изображениях 218
- символы распечатываются с зубчатыми краями 216
- слишком светлая печать 225
- слишком темная печать 223
- стирается тонер 234
- устранение неполадок, сканирование
- не закрывается блок сканера 237, 249
- неполное сканирование документа или фотографии 251
- сканирование выполняется слишком долго или приводит к паузе в работе компьютера 250
- сканирование не выполнено надлежащим образом 249
- устранение неполадок, факс не отображается
- идентификатор вызывающего 241
- не удастся передать или принять факс 242
- низкое качество печати принимаемого факса 246



факсы передаются, но не принимаются 244  
факсы принимаются, но не передаются 245  
Устройство работает в безопасном режиме.  
Некоторые параметры печати могут быть отключены или работать неправильно. 202  
утилизация  
картриджи с тонером 159  
продукция Lexmark 158  
упаковка Lexmark 159

## Ф

факс  
дополнительные устройства 96  
факс, отправка  
использование кодов быстрого доступа 91  
с помощью панели управления принтера 90  
фильтр DSL; 81  
фильтр линии 81  
фирменный бланк  
загрузка, многоцелевое устройство подачи 35  
копирование на 61  
советы по использованию 42  
формат бумаги Universal параметр 30  
форматы бумаги поддерживаемые 49  
фотографии  
копирование 60  
функция факса  
настройка 240  
функция факса не настроена 240  
функция электронной почты  
настройка 72

## Х

хранение  
бумага 48  
расходные материалы 167  
хранение заданий на печать 55

## Ц

цифровая телефонная служба  
настройка факса 83

## Ч

чистка  
внутренняя часть принтера 162  
корпус принтера 162  
стекло экспонирования сканера 163  
чистка принтера 162

## Ш

шум, принтер  
уменьшение 156

## Э

экономия бумаги  
параметры копирования 71  
экономия расходных материалов 155  
экран копирования  
источник содержимого 70  
тип содержимого 70, 96  
экран факса  
источник содержимого 97  
электронная почта  
отмена 74  
электронная почта, отправка  
использование номера кода быстрого доступа 73  
энергозависимая память 160  
очистка 160  
энергонезависимая память 160  
очистка 160  
этикетки  
загрузка, многоцелевое устройство подачи 35  
этикетки, бумага  
советы по использованию 43