

For further information, please refer to the User Manual in the enclosed CD.

Pour plus d'informations, veuillez vous référer au Guide Utilisateur livré.

Für weitere Informationen beziehen Sie sich bitte auf das mitgelieferte Benutzerhandbuch.

Per maggiori informazioni si prega di fare riferimento al Manuale Utente allegato.

Para obtener más información, consulte la Guía del usuario adjunta.

Para mais informações, consulte o manual do utilizador incluído.

Raadpleeg voor meer informatie de meegeleverde handleiding.

Więcej informacji znajduje się w załączonym podręczniku użytkownika.

Более подробно см. руководство твоего пользователя, поставляемое в комплекте.

Další informace si prosím vyhledejte v příložené uživatelské příručce.

További információkért tekintse meg a mellékelt felhasználói kézikönyvet.

Več podrobnosti boste dobili v priloženih navodilih za uporabo.

Pentru informații suplimentare, consultați manualul de utilizare de pe CD-ul inclus.

Ďalšie informácie získate z prevádzkovej príručky, ktorá sa nachádza na priloženom disku CD.

詳細については、付属のユーザーズガイドを参照してください。

좀 더 자세한 정보는, 형 부된 사용 설명서를 참조 하십시오.

若需进一步信息，请参考随机所附的用户指南。

若需要進一步的詳細資料，請參考隨機所附的使用手冊。

Daha fazla bilgi için lütfen ekteki CD'de bulunan Kullanıcı Kılavuzu'na bakın.

لمزيد من المعلومات، يُرجى الرجوع إلى دليل المستخدم المرفق.

Više informacija potražite u korisničkom priručniku na isporučenom CD disku.



BenQ.com

© 2016 BenQ Corporation.
All rights reserved. Rights of modification reserved.

PD320-Q-V0



PD Series LCD Monitor Quick Start Guide

Box Contents



BenQ LCD Monitor



Monitor Base



Monitor Stand



Quick Start Guide



CD-ROM Disc



Hotkey Puck



Power Cord

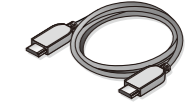

HDMI Cable

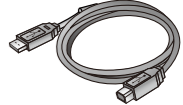

USB Cable



DP to mini DP Cable



DP Cable
(Optional accessory)



Audio Cable
(Optional accessory)



DVI-Dual Link Cable
(Optional accessory)



- Available accessories and the pictures shown here may differ from the actual contents and the product supplied for your region.
- Available input and output ports may vary by model. Refer to the user manual for more information.
- If you prefer to work with Display Pilot, download and install the software from www.BenQ.com.

How to install your monitor hardware

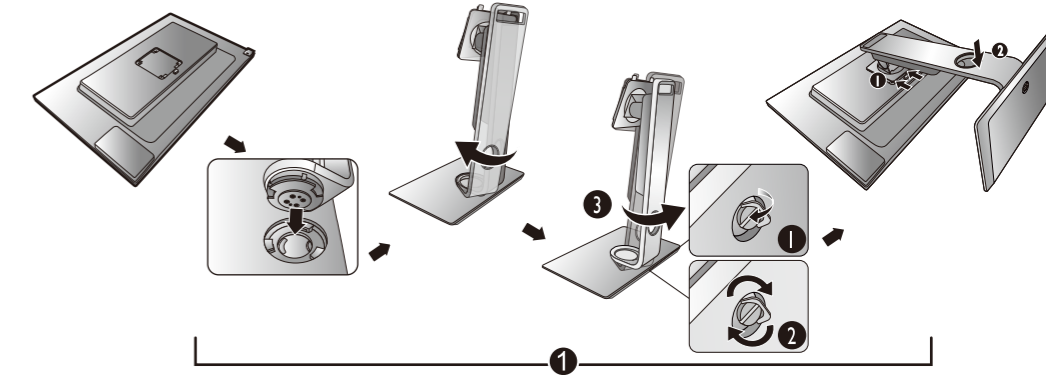

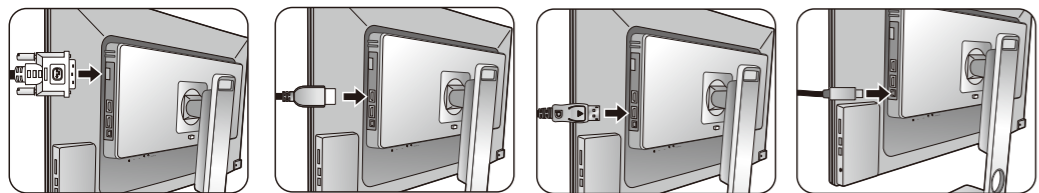

DVI-D or HDMI or DP or Mini DP

2

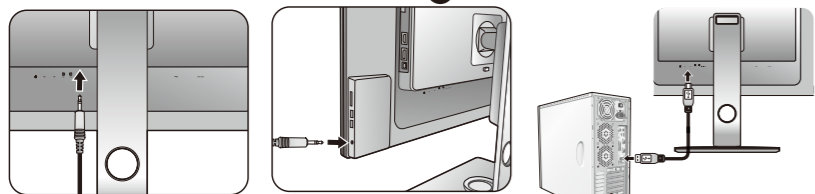

Line In Headphone USB upstream

3

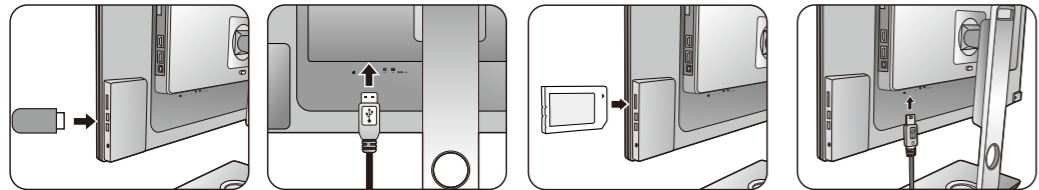

USB downstream USB downstream SD card Hotkey Puck

3

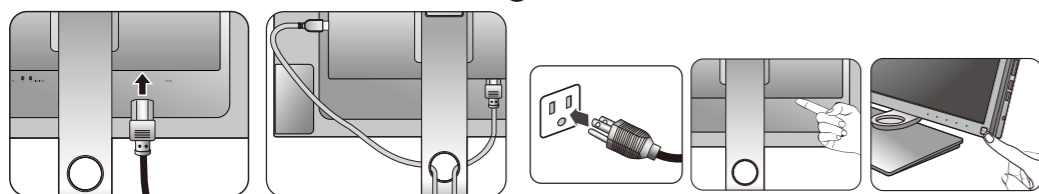

4

5

6

How to detach the stand and the base

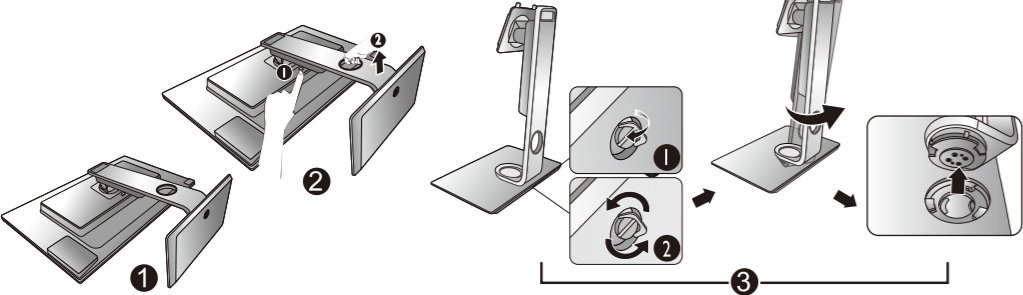

English

Before installing and using the monitor, please carefully read through the Safety Warning and Notice document on the accompanying user manual CD.

How to assemble your monitor hardware

If the computer is turned on you must turn it off before continuing.
Do not plug-in or turn-on the power to the monitor until instructed to do so.

1. Attach the monitor base.
2. Connect the signal cable to the appropriate port (DVI-D / HDMI / DP / mini DP). The location and available input and output jacks may vary depending on the purchased model.
3. You may connect peripherals to the monitor (headphone / USB / SD card / Hotkey Puck, optional step).
4. Connect the power cable to the monitor.
5. Organize the cables.
6. Connect-to and turn-on the power.

How to detach the stand and the base

1. Place the monitor face-down on a flat surface that can protect the monitor from scratch.
2. Remove the monitor stand.
3. Release the thumbscrew on the bottom of the monitor base and detach the monitor base as illustrated.

Display size	Native Resolution
32" wide-screen (PD3200Q)	2560 x 1440
32" wide-screen (PD3200U)	3840 x 2160

Français

Avant d'installer et d'utiliser le moniteur, veuillez lire avec soin le document Avertissement et avis de sécurité sur le manuel d'utilisation du CD d'accompagnement.

Assemblage matériel de votre moniteur

Si l'ordinateur est sous tension, vous devez le mettre hors tension avant de continuer.
Ne branchez pas et ne mettez pas le moniteur sous tension avant d'y être invité.

1. Fixez la base du moniteur.
2. Connectez le câble de signal dans le port approprié (DVI-D / HDMI / DP / mini DP). L'emplacement et les prises d'entrée et de sortie disponibles peuvent varier selon le modèle acheté.
3. Vous pouvez connecter des périphériques au moniteur (casque / USB / carte SD / Hotkey Puck, étape optionnelle).
4. Connectez le câble d'alimentation au moniteur.
5. Organisez les câbles.
6. Connectez de l'alimentation et mise sous tension.

Comment séparer le pied et la base

1. Retournez le moniteur sur une surface plane qui peut protéger le moniteur des éraflures.
2. Retirez le support du moniteur.
3. Desserrez la vis en bas de la base du moniteur et détachez la base comme illustré.

Taille d'affichage	Résolution native
Écran large 32" (PD3200Q)	2560 x 1440
Écran large 32" (PD3200U)	3840 x 2160

Deutsch

Bevor Sie den Monitor installieren und verwenden, lesen Sie die Sicherheitshinweise auf der gelieferten Handbuch-CD sorgfältig durch.

Installation der Monitor-Hardware

Stellen Sie sicher, dass Computer und Monitor ausgeschaltet sind. Schließen Sie das Anschlüsse erst dann an, wenn Sie dazu aufgefordert werden. Dasselbe gilt auch für das Anschalten des Monitors.

1. Anbringen des Monitorsockels.
2. Schließen Sie das Signalkabel an den geeigneten Anschluss an (DVI-D / HDMI / DP / mini DP). Die Position und die Verfügbarkeit der Eingangs- und Ausgangsbuchsen können sich je nach Modell unterscheiden.
3. Sie können Peripheriegeräte an den Monitor anschließen (Kopfhörer / USB / SD-Karte / Hotkey Puck, optionaler Schritt).
4. Anschließen des Netzkabels an den Monitor.
5. Verlegen Sie die Kabel.
6. Schließen Sie nun den Strom an, und schalten Sie das Gerät ein.

So trennen Sie den Monitor und den Sockel ab

1. Legen Sie den Monitor mit der Vorderseite nach unten zeigend auf eine flache Oberfläche, auf welcher
2. Entfernen Sie den Ständer des Monitors.
3. Drehen Sie die Schraube unten am Sockel des Monitors heraus und trennen Sie den Sockel wie gezeigt ab.

Anzeigegröße	Native Auflösung
32" Breitbildschirm (PD3200Q)	2560 x 1440
32" Breitbildschirm (PD3200U)	3840 x 2160

Italiano

Prima di installare ed iniziare ad utilizzare il monitor, leggere con attenzione il documento Avvertenze sulla sicurezza e Avvisi contenuto nel CD del manuale utente.

Montaggio del monitor

Se il computer è acceso, prima di continuare deve essere spento. Non inserire la spina e non accendere il monitor fino a quando non è indicato nelle istruzioni.

1. Attaccate la base del monitor.
2. Collegare il cavo del segnale alla porta appropriata (DVI-D / HDMI / DP / mini DP). La posizione e la disponibilità dei jack di ingresso e uscita possono variare in relazione al modello acquistato.
3. È possibile connettere le periferiche al monitor (cuffie / USB / scheda SD / Hotkey Puck, opzionale).
4. Collegare il cavo di corrente al monitor.
5. Organizzare i cavi.
6. Collegatevi alla corrente accendetela.

Come staccare il supporto e la base

1. Posizionare il monitor rivolto verso il basso su una superficie piana per proteggere il monitor dai graffi.
2. Rimuovere il supporto del monitor.
3. Rilasciare la vite zigrinata nella parte inferiore della base del monitor e scollegare la base del monitor come illustrato.

Dimensioni display	Risoluzione originale
32" Widescreen (PD3200Q)	2560 x 1440
32" Widescreen (PD3200U)	3840 x 2160

Español

Antes de instalar y usar el monitor, lea atentamente el documento de Advertencias y avisos de seguridad, incluido en el CD que acompaña al manual de usuario.

Cómo instalar el hardware del monitor

Si el ordenador está encendido apáguelo antes de continuar. No conecte ni encienda el monitor hasta que sea instruido para hacerlo.

1. Sujetar la base del monitor.
2. Conecte el cable de señal al puerto adecuado (DVI-D / HDMI / DP / mini DP). Las clavijas de entrada y salida disponibles y su ubicación pueden variar según el modelo adquirido.
3. Puede conectar los periféricos al monitor (auricular / USB / tarjeta SD / Hotkey Puck, paso opcional).
4. Conecte el cable de alimentación al monitor.
5. Organice los cables.
6. Conecte la active alimentación eléctrica.

Cómo separar el soporte y la base

1. Coloque el monitor boca abajo sobre una superficie plana, de modo que el monitor quede protegido de cualquier arañazo.
2. Extraiga el soporte del monitor.
3. Suelte el tornillo de mariposa situado en la parte inferior de la base del monitor y desacople la base del monitor tal y como se ilustra.

Tamaño de la pantalla	Resolución Nativa
32" de ancho (PD3200Q)	2560 x 1440
32" de ancho (PD3200U)	3840 x 2160

Português

Antes de instalar e utilizar o monitor, leia cuidadosamente o documento de Aviso de Segurança no CD do manual do utilizador, incluído.

Como montar o seu monitor

Se o computador estiver ligado, será necessário desligá-lo antes de prosseguir. Não conecte nem ligue energia do monitor até receber instruções para fazê-lo.

1. Fixação da base do monitor.
2. Ligue o cabo de sinal à porta adequada (DVI-D / HDMI / DP / mini DP). A localização e as tomadas de entrada e saída disponíveis podem variar consoante o modelo comprado.
3. Pode ligar periféricos ao monitor (auscultador/USB/cartão SD/Hotkey Puck, passo opcional).
4. Conexão do cabo de força ao monitor.
5. Organize os cabos.
6. Conexão e ligação à energia.

Como retirar a base e o suporte

1. Coloque o monitor virado para baixo numa superfície plana que possa proteger o monitor contra riscos.
2. Retire o suporte do monitor.
3. Solte o parafuso manual no fundo da base do monitor e desprenda a base do monitor conforme o ilustrado.

Dimensões do ecrã	Resolução Nativa
32" polegadas (PD3200Q)	2560 x 1440
32" polegadas (PD3200U)	3840 x 2160

Nederland

Voordat u het beeldscherm plaatst en in gebruik neemt, leest u de Veiligheidswaarschuwing en de Kennisgeving op de bijgesloten cd met de gebruikershandleiding.

Het beeldscherm monteren

Als uw computer ingeschakeld, schakel deze dan uit voordat u verder gaat.

Steek de stekker niet in het stopcontact of schakel de monitor niet in totdat u gevraagd wordt dit te doen.

1. Bevestig de monitorvoet.
2. Sluit de signaalkabel aan op de juiste poort (DVI-D / HDMI / DP / mini DP). Welke in- en uitgangen beschikbaar zijn en waar ze zitten, is afhankelijk van het gekochte model.
3. U kunt randapparatuur aansluiten op de monitor (koptelefoon / usb / sd-kaart / Hotkey Puck, optie).
4. Sluit de voedingskabel aan op de monitor.
5. Organiseer de kabels.
6. Steek de stekker in het stopcontact en zet het stopcontact eventueel aan.

De stander van de voet loskoppelen

1. Leg het beeldscherm met het beeldvlak omlaag op een plat oppervlak dat het beeldscherm beschermt tegen krassen.
2. Verwijder de monitorstandaard.
3. Draai de schroef aan de onderkant van de standaard los en trek de standaard los zoals is geïllustreerd.

Schermgrootte	Eigen resolutie
32" breedbeeld (PD3200Q)	2560 x 1440
32" breedbeeld (PD3200U)	3840 x 2160

Polski

Przed zainstalowaniem i rozpoczęciem korzystania z monitora należy dokładnie zapoznać się z dokumentem „Ostrzeżenia i informacje dotyczące bezpieczeństwa” znajdującym się na dołączonej płycie CD z instrukcją obsługi.

Jak zainstalować sprzęt monitora

Jeśli komputer jest włączony, wtedy przed przystąpieniem do dalszych czynności należy go wyłączyć go. Nie podłączać monitora do zasilania ani nie włączać go, dopóki w instrukcji nie wystąpi takie zalecenie.

1. Przyłączanie podstawy monitora.
2. Podłącz przewód sygnału do odpowiedniego portu (DVI-D / HDMI / DP / mini DP). Lokalizacja i dostępne wtyczki wejściowe i wyjściowe mogą się różnić w zależności od zakupionego modelu.
3. Do monitora można podłączać urządzenia peryferyjne (słuchawki/ USB / kartę SD / Hotkey Puck, krok opcjonalny).
4. Przyłączanie Kabla zasilającego do monitora.
5. Uporządkuj przewody.
6. Przyłącz i włączenie zasilania.

Odlączanie stojaka oraz podstawy

1. Umieść monitor ekranem do dołu na płaskiej powierzchni, aby ochronić jego powierzchnię przed zarysowaniami.
2. Zdemontuj stojak monitora.
3. Odkręć śrubę motylkową znajdującą się u dołu podstawy monitora i zdemontuj podstawę monitora, tak jak pokazano to na ilustracji.

Rozmiar wyświetlacza	Standardowa rozdzielczość
Szerokoekranowy monitor 32" (PD3200Q)	2560 x 1440
Szerokoekranowy monitor 32" (PD3200U)	3840 x 2160

Русский

Перед установкой и использованием монитора внимательно прочтите документ "Предупреждения и замечания по безопасности", записанный вместе с руководством пользователя на прилагаемом компакт-диске.

Установка аппаратного обеспечения монитора

Если ваш компьютер включен, то перед тем, как продолжить, выключите его. Не подсоединяйте кабели к монитору и не включайте его, пока не получите соответствующих указаний.

1. Подсоедините подставку монитора.
2. Подключите сигнальный кабель к соответствующему разъему (DVI-D / HDMI / DP / mini DP). Входные и выходные гнезда и их положение могут быть разными в зависимости от купленной модели.
3. К монитору можно подключать периферийные устройства (наушники / USB / карту SD / Hotkey Puck, необязательный шаг).
4. Подсоедините шнур питания к монитору.
5. Укладка кабелей.
6. Подключение к сети и включение питания.

Отсоединение подставки и основания

1. Положите монитор лицевой панелью вниз на плоскую поверхность, которая защитит монитор от царапин.
2. Снимите подставку монитора.
3. Отвинтите винты снизу подставки монитора и отсоедините подставку монитора, как показано.

Размер дисплея	Физическим
32-дюймовый (PD3200Q)	2560 x 1440
32-дюймовый (PD3200U)	3840 x 2160

Čeština

Předtím, než monitor nainstalujete a začnete používat, přečtěte si pečlivě dokument Bezpečnostní upozornění na CD s uživatelskou příručkou.

Jak naistalovat tento monitor

Je-li počítač zapnutý, je nutné jej před pokračováním vypnout. Nepřipojujte monitor ani nezapínejte jeho napájení, dokud k tomu nebudete vyzváni.

1. Připevněte podstavec monitoru.
2. Připojte kabel signálu k příslušnému portu (DVI-D / HDMI / DP / mini DP). Umístění a dostupné vstupní a výstupní konektory se mohou lišit v závislosti na zakoupeném modelu.
3. K monitoru můžete připojit periferní zařízení (sluchátka / USB / kartu SD / Hotkey Puck, volitelně).
4. Připojte napájecí kabel k monitoru.
5. Uspořádejte kabely.
6. Připojte monitor do elektrické zásuvky a zapněte napájení.

Oddělení stojanu a základny

1. Umístěte monitor obrazovkou dolů na plochý povrch, který bude chránit monitor před poškrábáním.
2. Sejměte stojan monitoru.
3. Uvolněte křídlovou matici ve spodní části základny monitoru a monitor oddělte, jak je to vyobrazeno na obrázku.

Velikost zobrazení	Přirozené Rozlišení
Širokoúhlý 32" (PD3200Q)	2560 x 1440
Širokoúhlý 32" (PD3200U)	3840 x 2160

Magyar

A monitor üzembe helyezése és használata előtt gondosan tanulmányozza a Biztonsági figyelmeztetés és a Megjegyzés című dokumentumot, ezek a mellékelt, a kézikönyvet tartalmazó CD-lemezen találhatók.

A monitor hardverjének telepítése

Ha a számítógép be van kapcsolva, a folytatás előtt most li lekk kapcsolni. Addig ne dugja be a tápkábelét, és ne kapcsolja be a monitort, ammeddig nincs erre leírásban határozott utasítás.

1. Szerelje fel az alapelemez.
2. Csatlakoztassa a jelkábelét a megfelelő porthoz (DVI-D / HDMI / DP / mini DP). Az elhelyezés és a rendelkezésre álló bemeneti és kimeneti jack csatlakozók a vásárolt modelltől függenek.
3. A monitorhoz periferiális egységeket csatlakoztathat (fejhallgató / USB / SD-kártya / Hotkey Puck, elhagyható lépés).
4. Csatlakoztassa a monitorhoz a tápkábelét.
5. Rendezze el akábeleket.
6. Csatlakoztassa a tápkábelét az elektromos hálózatba.

A monitor állvány és talp leszerelése

1. Képernyővel lefelé fektesse a monitort valamilyen sima felületre, ahol védve van a karcolásoktól.
2. Távolítsa el a monitor tartókarját.
3. Oldja ki a monitor talpán található szárnyascsavart, majd az ábrán látható módon vegye le a talpat.

Képernyőméret	Natív Felbontásnak
32"-os, szélesvásznú (PD3200Q)	2560 x 1440
32"-os, szélesvásznú (PD3200U)	3840 x 2160

Slovenščina

Pred namestitvijo in uporabo monitorja pazljivo preberite Varnostno opozorilo in obvestilo na priloženem CD-ju z uporabniškim priročnikom.

Kako namestiti strojno opremo monitorja

Če je računalnik vklopljen, ga pred nadaljevanjem izkjučite. Monitorja ne vklaplajte oz. ne prižigajte dokler vam tega ne narekujejo navodila.

1. Namestite monitorja.
2. Signalni kabel priključite na ustrezen vhod (DVI-D / HDMI / DP / mini DP). Položaj vhodov in izhodov, ki bodo na voljo, je odvisno od modela, ki ste ga kupili.
3. Na monitor lahko priključite zunanje naprave (slušalke / USB / kartica SD / Hotkey Puck, neobvezen korak).
4. Povežite napajalni kabel na monitor.
5. Organizirajte kable.
6. Vklp in izklop napajanja.

Kako ločiti stojalo in podstavek

1. Monitor položite z zaslonom navzdol na ravno površino, na kateri se ta ne bo mogel poškodovati.
2. Odstranite stojalo monitorja.
3. Krihati vijak na dnu podstavka monitorja odvijte in podstavek monitorja odklopite, kot je prikazano na sliki.

Velikost zaslona	Privzeta Resolucija
32-palčni široki zaslon (PD3200Q)	2560 x 1440
32-palčni široki zaslon (PD3200U)	3840 x 2160

Asamblarea componentelor monitorului

În cazul în care computerul este pornit, trebuie să îl opriți înainte de a continua.
Nu conectați monitorul la priză și nu îl porniți decât atunci când vi se solicită acest lucru.

1. Montați baza monitorului.
2. Conectați cablul de semnal la mufa corespunzătoare (DVI-D / HDMI / DP / mini DP). Locația și mufele de intrare și ieșire disponibile pot varia în funcție de modelul achiziționat.
3. Puteți să conectați periferice la monitor (căști / USB / card SD / Hotkey Puck, opțional).
4. Conectați cablul de alimentare la monitor.
5. Organizați cablurile.
6. Conectați cablul de alimentare la o priză și apăsați butonul „Power” („Pornit / Oprit”) al monitorului.

Demontarea suportului și baze

1. Amplasați monitorul cu fața în jos pe o suprafață plană care să nu zgârie monitorul.
2. Demontați suportul monitorului.
3. Desfaceți șurubul din partea inferioară a bazei monitorului și demontați baza conform ilustrației.

Dimensiuni afișaj	Rezoluție nativă
32" cu ecran lat (PD3200Q)	2560 x 1440
32" cu ecran lat (PD3200U)	3840 x 2160

Zloženie hardvér monitora

Ak je počítač zapnutý, pred pokračovaním ho musíte vypnúť.
Monitor nepripájate ani nezapájajte napájanie, pokiaľ vám to nebude výslovne prikázané.

1. Pripojte podstavec monitora.
2. Pripojte signálový kábel k príslušnému portu (DVI-D / HDMI / DP / mini DP). Umiestnenie a konektory vstupu a výstupu, ktoré sú k dispozícii, sa líšia v závislosti od zakúpeného modelu.
3. K monitoru môžete pripojiť periférne zariadenia (slúchadlá, USB, kartu SD, Hotkey Puck - voliteľný krok).
4. K monitoru pripojte sieťový kábel.
5. Usporiadajte káble.
6. Pripojte sieťový kábel k elektrickej zásuvke a na monitore stlačte tlačidlo Power.

Ako odpojiť stojan a podstavec

1. Položte monitor lícom nadol na rovný povrch tak, aby bol monitor chránený pred poškriabaním.
2. Odoberte stojan monitora.
3. Uvoľnite skrutku naspodku podstavca monitora a odpojte podstavec monitora, ako je znázornené na obrázku.

Veľkosť obrazovky	Prírodné Rozlíšenie
32-palcová širokouhlá obrazovka (PD3200Q)	2560 x 1440
32-palcová širokouhlá obrazovka (PD3200U)	3840 x 2160

日本語

モニタを設置してご使用になる前に、ユーザーガイド CD に保管されている「安全のための注意と警告」をよくお読みください。

モニタ ハードウェアの取り付け方法

コンピュータの電源がオンになっている場合は、モニタを設置する前にオフにしてください。コンピュータをオンにしたままモニタを接続したり、モニタの電源を入れたりしないでください。

1. モニタベースを設置します。
2. 適切なポートに信号ケーブルを接続してください (DVI-D / HDMI / DP / mini DP)。出入カジャックの位置および有無は、購入されたモデルにより異なります。
3. 周辺機器 (ヘッドフォン / USB / SD カード / Hotkey Puck) をモニタに接続できます (任意)。
4. モニタに電源ケーブルを接続します。
5. ケーブルを整理する。
6. 電源に接続し、電源をオンにします。

スタンドとベースの取り外し

1. モニタに傷が付かないように、モニタを下向きにして安定した場所に置いてください。
2. モニタスタンドを外します。
3. 図に示すとおり、モニタベースの底面にある蝶ネジを外し、モニタベースを外します。

ディスプレイサイズ	ネイティブ解像度
32" ワイドスクリーン (PD3200Q)	2560 x 1440
32" ワイドスクリーン (PD3200U)	3840 x 2160

한국어

모니터를 설치 및 사용하기 전에 함께 제공된 사용자 설명서 CD에 있는 안전 경고 및 알람 문서를 자세히 읽으십시오.

모니터 하드웨어 조합 방법

컴퓨터가 켜진 경우는 계속하기 전에 컴퓨터를 꺼십시오.
지시가 있을 때까지 모니터의 전원을 켜거나 플러그를 꽂지 마십시오.

1. 모니터 받침대를 끼우십시오.
2. 시그널 케이블을 적합한 포트(DVI-D / HDMI / DP / mini DP)에 연결합니다. 위치와 사용 가능한 입력 및 출력 잭은 구입한 모델에 따라 다릅니다.
3. 주변장치를 모니터에 연결할 수 있습니다(헤드폰 / USB / SD 카드 / Hotkey Puck, 선택사항).
4. 전원 케이블을 모니터에 연결하십시오.
5. 케이블의 구성합니다.
6. 전원 연결 및 켜기.

스탠드 및 받침대를 제거하는 방법

1. 모니터에 흡집이 생기지 않도록 모니터를 평평한 바닥을 향하게 눕힙니다.
2. 모니터 스탠드를 분리하십시오.
3. 그림과 같이 모니터 받침 바닥의 나비 나사를 풀고 모니터 받침을 분리합니다.

디스플레이 크기	기본 해상도
32" 와이드 스크린(PD3200Q)	2560 x 1440
32" 와이드 스크린(PD3200U)	3840 x 2160

如何安装显示器硬件

如果电脑已打开，您必须在继续安装之前先关闭电脑。

在看到确实指示之前切勿插入或打开显示器电源。

1. 连接显示器底座。
2. 将信号线连接到相应端口 (DVI-D / HDMI / DP / mini DP)。位置和可用的输入和输出插口可能因您所购买的型号而有所不同。
3. 您可以将外设连接到显示器 (耳机 / USB / SD 卡 / Hotkey Puck，可选步骤)。
4. 连接电源线至显示器。
5. 整理缆线。
6. 连接并打开电源。

如何分开支架和底座

1. 将显示器面朝下放置在平坦表面上，防止显示屏刮花。
2. 卸下显示器支架。
3. 松开显示器底座底端的拇指螺丝，将底座取下，如图所示。

显示器尺寸	最佳显示分辨率
32 英寸宽屏幕 (PD3200Q)	2560 x 1440
32 英寸宽屏幕 (PD3200U)	3840 x 2160

如何安裝顯示器硬體

如果電腦電源開啟，請您在安裝前先關閉電腦電源。

除非操作指示說明，否則切勿插上或打開顯示器的電源。

1. 連接顯示器底座。
2. 將訊號線連接至適當的連接埠 (DVI-D / HDMI / DP / mini DP)。位置以及可用的輸入和輸出插孔視您購買的機型而異。
3. 您可以將週邊裝置連接到顯示器 (耳機 / USB / SD 卡 / Hotkey Puck，選擇性步驟)。
4. 連接電源纜線到顯示器。
5. 將纜線整理就定位。
6. 連接並打開電源。

如何拆卸支架和底座

1. 將顯示器面朝下放在水平的檯面，避免顯示器刮傷。
2. 移除顯示器支架。
3. 鬆開顯示器底座下面的大頭螺絲，然後將顯示器底座分離，如圖所示。

顯示器尺寸	最佳解析度
32 吋寬螢幕 (PD3200Q)	2560 x 1440
32 吋寬螢幕 (PD3200U)	3840 x 2160

Monitör donanımının birleştirilmesi

Bilgisayarınız açıksa, devam etmeden önce kapatmalısınız.

Belirtilene kadar monitörü fişe takmayın ya da açmayın.

1. Monitörün altlığını takın.
2. Sinyal kablosunu uygun girişe bağlayın (DVI-D / HDMI / DP / mini DP). Konum ve mevcut giriş ve çıkış jackları satın alınan modele göre farklılık gösterebilir.
3. Çevre birimleri monitöre bağlayabilirsiniz (kulaklık / USB / SD kartı / Hotkey Puck, isteğe bağlı adım).
4. Elektrik kablosunu monitöre takın.
5. Kabloları düzenle.
6. Bağlayın ve gücü açın.

Standın ve altlığın çıkartılması

1. Monitörün yüzü aşağı düz bir yüzeye bakarak çizilmelere karşı monitörü koruyun.
2. Monitör standını çıkartın.
3. Monitör tabanının altındaki vidayı açın ve monitör tabanını resimdeki gibi sökün.

Görüntü Boyutu	Asıl Çözünürlük
32" Geniş ekran (PD3200Q)	2560 x 1440
32" Geniş ekran (PD3200U)	3840 x 2160

قبل تركيب واستخدام الشاشة، برجاء قراءة مستند السلامة والتنبيهات والإشعارات الموجود على اسطوانة دليل المستخدم المرفقة بعناية.

عربي

كيفية تجميع معدات الشاشة

إذا كان الكمبيوتر قيد التشغيل، يجب عليك إيقاف تشغيله قبل المتابعة.

لا تقم بتوصيل أو تشغيل الطاقة الوصلة إلى الشاشة حتى تخبرك التعليمات.

1. قم بتوصيل قاعدة الشاشة.
 2. توصيل كابل الإشارة بالمنفذ المناسب (DVI-D / HDMI / DP / mini DP). قد تختلف موقع ومقاييس الإدخال والإخراج المتوفرة حسب المودل الذي تم شراؤه.
 3. يمكنك توصيل أجهزة طرفية بالشاشة (سماعة الرأس / USB / بطاقة SD / Hotkey Puck، خطوة اختيارية)
 4. قم بتوصيل آبل الطاقة بلاشاشة.
 5. قم بتنظيم الكابلات.
- قم بالاتصال بلاتاقة وتشغيلها.

كيفية فصل الحامل والقاعدة

1. ضع الشاشة مواجهة للأسفل على سطح مستو لحماية الشاشة من الخدوش.

2. انزع حامل الشاشة.

3. قم بتحرير القلاووظ الإبهامي الموجود بأسفل قاعدة الشاشة وافصل قاعدة الشاشة كما هو موضح.

الذقة الأصلية	حجم جهاز العرض
1440 x 2560	32 مقاس شاشة عريضة، (PD3200Q)
2160 x 3840	32 مقاس شاشة عريضة، (PD3200U)

Kako sklopiti hardver monitora

Ako je računalo uključeno prije nastavka ga je potrebno isključiti.

Ne priključujte kabel niti ne uključujte napajanje monitora dok za to ne dobijete uputu.

1. Priključite bazu monitora.
2. Priključite signalni kabel na odgovarajući priključak (DVI-D / HDMI / DP / mini DP). Lokacija i raspoloživi ulazni i izlazni priključci mogu se razlikovati ovisno o kupljenom modelu.
3. Na monitor možete priključiti periferne uređaje (slušalice s mikrofonom/ USB / SD karticu / Hotkey Puck, dodatni korak).
4. Priključite kabel za napajanje na monitor.
5. Slaganje kabela.
6. Priključite i uključite napajanje.

Kako odvojiti stalak i bazu

1. Postavite monitor prednjom stranom na ravnu površinu što će spriječiti njegovo oštećivanje.
2. Uklonite stalak monitora.
3. Rukom otpustite vijak na dnu baze monitora i odvojite je kako je prikazano na slici.

Veličina zaslona	Nominalna razlučivost
Zaslon širine 32" (PD3200Q)	2560 x 1440
Zaslon širine 32" (PD3200U)	3840 x 2160