

GEFEST

Таблица 2

<i>Модель и(или) модификация</i>	<i>Конфигурация панели управления</i>
CH4232	“линейная”
CH4232 K1	“фигурная”

Руководство по эксплуатации,
техническому обслуживанию и установке

СТОЛ

ЭЛЕКТРИЧЕСКИЙ БЫТОВОЙ
ВСТРАИВАЕМЫЙ
ИНДУКЦИОННЫЙ

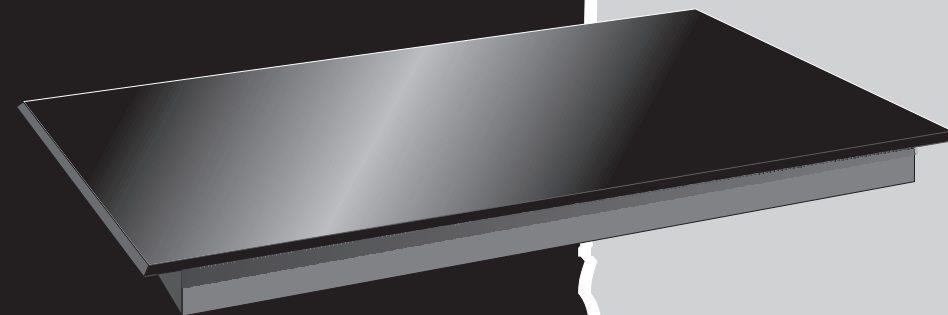
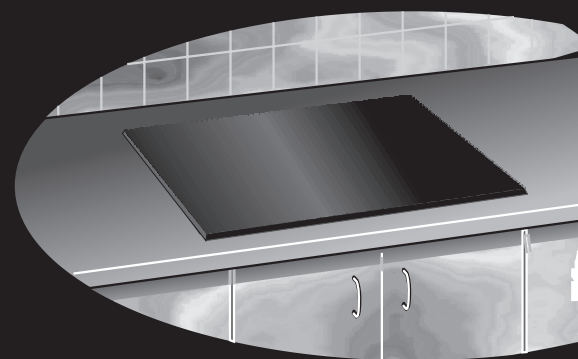

ЭС В CH4232

 **GEFEST**
Унитарное предприятие
“Гефест-техника”

Республика Беларусь,
224002, Брест,
ул. Суворова, 21

**уважаемый
покупатель!**

**Вы выбрали стол, который
отлично готовит, экономичен
и надежен в работе, удобен в
управлении. Он отлично
впишется в интерьер Вашей
кухни.**

**Кулинарных успехов
желает Вам GEFEST-
город Брест.**



СОДЕРЖАНИЕ

1	Общие указания.....	2
2	Требования безопасности.....	2
3	Технические характеристики	5
4	Комплектность.....	5
5	Устройство и порядок работы.....	6
5.1	Устройство.....	6
5.2	Управление столом СН4232.....	10
5.3	Управление столом СН4232 К1.....	17
6	Установка.....	22
7	Подключение.....	26
8	Обслуживание стола.....	27
8.1	Уход за столом.....	27
8.2	Техническое обслуживание стола.....	27
9	Возможные неисправности и методы их устранения.....	28
10	Транспортирование и хранение.....	28
11	Утилизация.....	28
12	Гарантии изготовителя.....	29

1 ОБЩИЕ УКАЗАНИЯ

Наша бытовая техника постоянно совершенствуется, улучшаются ее характеристики, обновляется дизайн, поэтому рисунки и обозначения в руководстве могут несколько отличаться от Вашей модели.

Настоящее руководство по эксплуатации распространяется на базовые приборы (далее по тексту модели) стола электрического бытового встраиваемого (далее по тексту стола) ЭС В СН4232, предназначенного для тепловой обработки пищевых продуктов в бытовых условиях.

Рабочий диапазон температур от +5° С до +40° С

Вид климатического исполнения УХЛ 4 по ГОСТ 15150-69.

Стол сертифицирован в соответствии с требованиями нормативных документов, по которым проводится обязательная сертификация.

При покупке снимите упаковку и убедитесь, что изделие не повреждено, полностью укомплектовано и торговой организацией правильно заполнены «Свидетельство продажи» и гарантийные талоны.

Убедитесь, что параметры электрической сети соответствуют параметрам прибора, указанным в РЭ.

В случае выявления несоответствия необходимо провести доработку электрической сети и монтаж розетки. Электромонтажные работы должна выполнить ЖЭС по месту жительства или организация, имеющая право на проведение данных работ.

При подключении должен быть заполнен талон установки.

Самовольно и неправильно подключенное изделие, несоблюдение правил техники безопасности могут привести к пожару, поражению электрическим током, ожогам.

Этого не случится, если Вы внимательно прочтёте данное руководство. Оно содержит важную информацию по установке, правильному и безопасному использованию и обслуживанию стола.

Изготовитель (продавец) не несет ответственности (в том числе и в гарантийный период):

- за дефекты и повреждения, возникшие вследствие нарушения указаний по его хранению, установке, подключению, условий эксплуатации, либо действия непреодолимой силы (пожара, наводнения и т.п.), воздействия домашних животных, насекомых, грызунов;
- за последствия, вызванные неквалифицированным ремонтом.

Сохраните руководство, оно поможет разрешить возникшие вопросы.

2 ТРЕБОВАНИЯ БЕЗОПАСНОСТИ

ВНИМАНИЕ! ПЕРЕД ПЕРВЫМ ВКЛЮЧЕНИЕМ ВЫДЕРЖАТЬ ПРИБОР В ПОМЕЩЕНИИ, ГДЕ ОН БУДЕТ УСТАНОВЛЕН, НЕ МЕНЕЕ ЧЕТЫРЕХ ЧАСОВ.

ВНИМАНИЕ! СТОЛ ВЫПОЛНЕН ПО I КЛАССУ ЗАЩИТЫ ОТ ПОРАЖЕНИЯ ЭЛЕКТРИЧЕСКИМ ТОКОМ И ДОЛЖЕН ПОДКЛЮЧАТЬСЯ К ДВУХПОЛЮСНОЙ РОЗЕТКЕ С ЗАЗЕМЛЯЮЩИМ КОНТАКТОМ. ДЛЯ ОБЕСПЕЧЕНИЯ ВАШЕЙ БЕЗОПАСНОСТИ ЗАЗЕМЛЕНИЕ ДОЛЖНО СООТВЕТСТВОВАТЬ УСТАНОВЛЕННЫМ ЭЛЕКТРОТЕХНИЧЕСКИМ НОРМАМ.

- СТОЛЫ ПРЕДНАЗНАЧЕНЫ ДЛЯ ИСПОЛЬЗОВАНИЯ ТОЛЬКО В ДОМАШНИХ УСЛОВИЯХ.
- ВО ВРЕМЯ РАБОТЫ КОНФОРКИ И ПРИЛЕГАЮЩИЕ К НИМ ПОВЕРХНОСТИ СИЛЬНО РАЗОГРЕВАЮТСЯ И СОХРАНЯЮТ ТЕПЛО ЗНАЧИТЕЛЬНОЕ ВРЕМЯ ПОСЛЕ ВЫКЛЮЧЕНИЯ. БУДЬТЕ ОСТОРОЖНЫ, НЕ ПРИКАСАЙТЕСЬ К НИМ И ОСОБО ПРЕДУПРЕДИТЕ ДЕТЕЙ.

- ПЕРЕД ЧИСТКОЙ И ДРУГИМИ РАБОТАМИ ПО УХОДУ СТОЛ НЕОБХОДИМО ОТСОЕДИНИТЬ ОТ СЕТИ.
- ИЗВЛЕКАТЬ ВИЛКУ ИЗ РОЗЕТКИ НУЖНО ТОЛЬКО ПОСЛЕ ВЫКЛЮЧЕНИЯ ВСЕХ НАГРЕВАТЕЛЬНЫХ ЭЛЕМЕНТОВ.

ВНИМАНИЕ! ЕСЛИ ПОВЕРХНОСТЬ ТРЕСНУЛА - ОТКЛЮЧИТЕ ПРИБОР ДЛЯ ПРЕДОТВРАЩЕНИЯ ПОРАЖЕНИЯ ЭЛЕКТРИЧЕСКИМ ТОКОМ.

ЗАПРЕЩАЕТСЯ:

- ПОЛЬЗОВАТЬСЯ НЕИСПРАВНЫМ СТОЛОМ.
- ПОЛЬЗОВАТЬСЯ СТОЛОМ БЕЗ ЗАЗЕМЛЕНИЯ.
- ОСТАВЛЯТЬ ВКЛЮЧЕННЫЙ СТОЛ БЕЗ ПРИСМОТРА.
- ИСПОЛЬЗОВАТЬ СТОЛ ДЛЯ ОБОГРЕВА ПОМЕЩЕНИЯ И СУШКИ БЕЛЬЯ.
- УСТАНАВЛИВАТЬ СТОЛ В МЕСТАХ С ПОВЫШЕННЫМ РИСКОМ ПОЖАРНОЙ ОПАСНОСТИ (ВПЛОТНУЮ К ДЕРЕВЯННЫМ, ПОКРЫТЫМ ОБОЯМИ ИЛИ ГОРЮЧИМ ПЛАСТИКОМ И Т. П. ПОВЕРХНОСТЯМ). РАССТОЯНИЕ ОТ ЗАДНЕЙ КРОМКИ ДО СТЕНЫ ДОЛЖНО БЫТЬ НЕ МЕНЕЕ 55 мм.
- ХРАНИТЬ ВОЗЛЕ СТОЛА ЛЕГКОВОСПЛАМЕНЯЮЩИЕСЯ ВЕЩЕСТВА И МАТЕРИАЛЫ.
- САМОСТОЯТЕЛЬНО СНИМАТЬ ЗАЩИТНЫЙ КОЖУХ И ПРОВОДИТЬ РЕМОНТ.
- ДЕМОНТИРОВАТЬ СТОЛ, НЕ ОТКЛЮЧИВ ЕГО ОТ СЕТИ.

Периодически (не реже одного раза в полгода) проверяйте состояние шнура питания (см. раздел 8).

При пользовании столом необходимо знать и выполнять основные правила обращения с электроприборами:

ЗАПРЕЩАЕТСЯ:

- ИСПОЛЬЗОВАТЬ ПРИБОРЫ НЕ ПО НАЗНАЧЕНИЮ.
- ОДНОВРЕМЕННО ПРИКАСАТЬСЯ К ПРИБОРАМ, ВКЛЮЧЕННЫМ В СЕТЬ, И УСТРОЙСТВАМ С ЕСТЕСТВЕННЫМ ЗАЗЕМЛЕНИЕМ (ВОДОПРОВОДНЫМ ТРУБАМ, БАТАРЕЯМ ОТОПЛЕНИЯ И Т. П.).
- ПРИКАСАТЬСЯ К ЭЛЕКТРОПРИБОРАМ МОКРЫМИ РУКАМИ ИЛИ НАХОДЯСЬ БОСИКОМ.
- ТЯНУТЬ ЗА ПРОВОД, ИЗВЛЕКАЯ ВИЛКУ ИЗ РОЗЕТКИ.
- ТУШИТЬ ВОДОЙ ЭЛЕКТРОПРИБОРЫ, НАХОДЯЩИЕСЯ ПОД НАПРЯЖЕНИЕМ.

ДАННЫЙ ПРИБОР НЕ ПРЕДНАЗНАЧЕН ДЛЯ ИСПОЛЬЗОВАНИЯ ЛЮДЬМИ (ВКЛЮЧАЯ ДЕТЕЙ), У КОТОРЫХ ЕСТЬ ФИЗИЧЕСКИЕ, НЕРВНЫЕ ИЛИ ПСИХИЧЕСКИЕ ОТКЛОНЕНИЯ ИЛИ НЕДОСТАТОК ОПЫТА И ЗНАНИЙ, ЗА ИСКЛЮЧЕНИЕМ СЛУЧАЕВ, КОГДА ЗА ТАКИМИ ЛИЦАМИ ОСУЩЕСТВЛЯЕТСЯ НАДЗОР ИЛИ ПРОВОДИТСЯ ИХ ИНСТРУКТИРОВАНИЕ ОТНОСИТЕЛЬНО ИСПОЛЬЗОВАНИЯ ДАННОГО ПРИБОРА ЛИЦОМ, ОТВЕЧАЮЩИМ ЗА ИХ БЕЗОПАСНОСТЬ.

НЕОБХОДИМО ОСУЩЕСТВЛЯТЬ НАДЗОР ЗА ДЕТЬМИ С ЦЕЛЬЮ НЕДОПУЩЕНИЯ ИХ ИГР С ПРИБОРОМ.

После использования отключите конфорку с помощью регулятора. Не полагайтесь на датчик посуды.

Прибор не предназначен для функционирования от внешнего таймера или отдельной системы дистанционного управления.

Особую осторожность проявляйте при приготовлении блюд с большим количеством жира или масла. Перегретые, они могут воспламениться.

ЗНАЙТЕ! НЕЛЬЗЯ ТУШИТЬ ВОСПЛАМЕНИВШЕЕСЯ МАСЛО ИЛИ ЖИР ВОДОЙ, ПОСУДУ С ОГНЕМ НУЖНО ПЛОТНО НАКРЫТЬ КРЫШКОЙ.

Если рядом со столом находятся бытовые электроприборы, подключенные к сети (тостеры, кофемолки и т.п.), следите, чтобы их провод не попал в зону работающих конфорок.

ПОМНИТЕ! НАИБОЛЕЕ РАСПРОСТРАНЕННЫМИ НЕСЧАСТНЫМИ СЛУЧАЯМИ, СВЯЗАННЫМИ С НАГРЕВАТЕЛЬНЫМИ ПРИБОРАМИ, ЯВЛЯЮТСЯ ОЖОГИ.

Обычно они происходят:

- при касании горячих частей;
- при расплескивании кипящих жидкостей;
- в ситуации, когда опрокидывается посуда, стоящая на передних конфорках.

Будьте аккуратны и не допускайте детей к работающему или остывающему столу.

3 ТЕХНИЧЕСКИЕ ХАРАКТЕРИСТИКИ

Модель стола	СН4232	СН4232 К1
Обозначение	ЭС В СН4232	ЭС В СН4232 К1
Управление	электронное (сенсорное - monoslider)	
Диапазон номинальных напряжений, В	220-230	220
Номинальная частота, Гц	50	
Класс электробезопасности	I	
Номинальная потребляемая мощность, Вт	7200	7900
Мощность конфорок при напряжении 230 В, кВт		
передняя левая	2,0	2,1
правая	1,6	1,85
задняя левая	1,6	1,85
правая	2,0	2,1
Размеры стола, см		
ширина	58	58,5
глубина	51	51,5
высота	6,5	6
Вес нетто, кг	7	6,5
Содержание серебра, г	0,45	
Содержание золота, г	0,011	

4 КОМПЛЕКТНОСТЬ

Стол, шт.	1
Уплотнение стола	1
Кронштейн, шт.	4
Шуруп, шт.	4
Розетка, шт.	1
Руководство по эксплуатации	1
Адреса уполномоченных организаций по обслуживанию техники (товарный знак «GEFEST»)	1
Гарантийная карта	1
Упаковка	1
Скребок, шт.	1

5 УСТРОЙСТВО И ПОРЯДОК РАБОТЫ

5.1 УСТРОЙСТВО



Рис. 1

Стол модели СН4232

Поверхность стола представляет собой стеклокерамическую пластину, с внутренней стороны которой расположены нагревательные элементы.

Термостойкость стеклокерамики позволяет сразу отставлять приготовленное горячее блюдо на свободное место на столе.

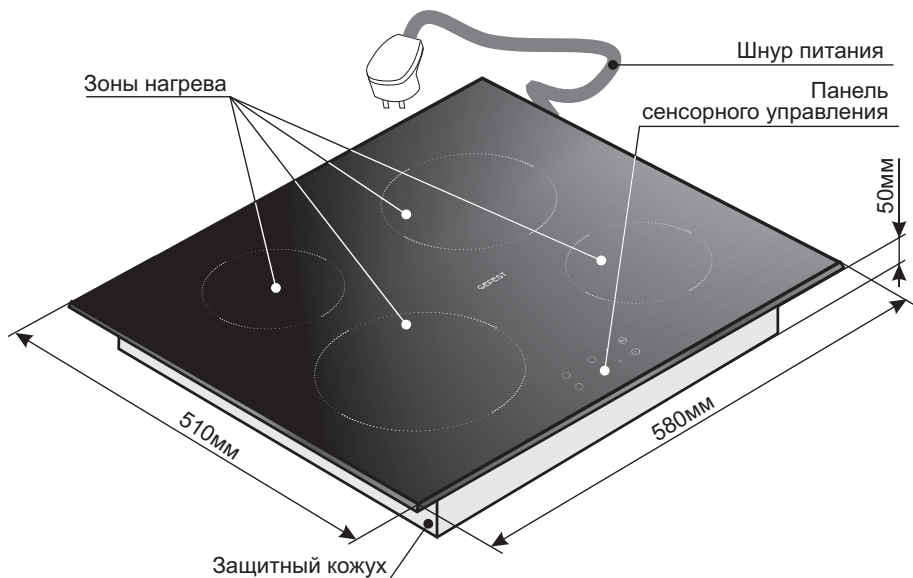
Для приготовления на столе необходимо использовать посуду для индукционного нагрева. Диаметры зон нагрева выделены рисунком на столе. Посуду нужно устанавливать точно по центру (рис. 2).



Рис.2

Диаметр зон нагрева	Диаметр кастрюли	Минимальный диаметр кастрюли
145-160 мм	150 мм	90 мм
200-210 мм	210 мм	130 мм

ВНИМАНИЕ! БУДЬТЕ АККУРАТНЫ И ВНИМАТЕЛЬНЫ ПРИ ОБРАЩЕНИИ СО СТЕКЛОКЕРАМИЧЕСКИМ СТОЛОМ:

Металлические предметы, такие как ножи, вилки, ложки и крышки, не следует класть на поверхность конфорочной панели, так как они могут нагреться.

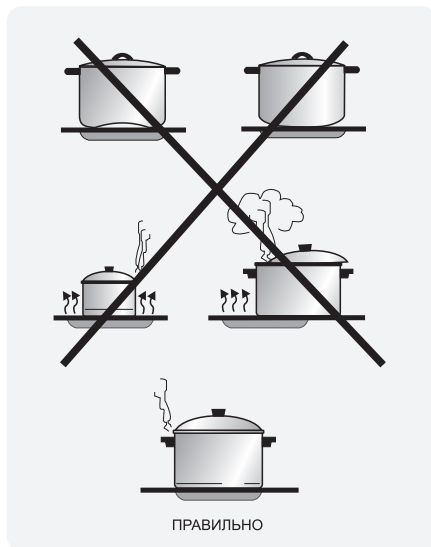
Не ставьте на разогретые конфорки холодные кастрюли и избегайте попадания на них жидкостей.

Рис. 3

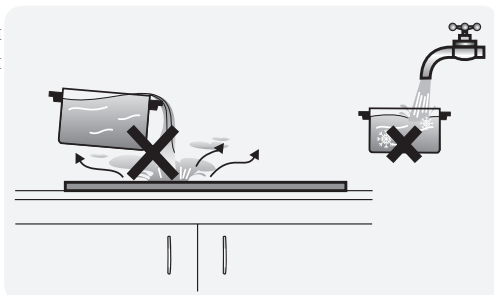

Оберегайте стеклокерамическую поверхность от ударов, особенно твердых угловатых предметов (крышки, ухваты, солонки и т. п.).

Рис. 4

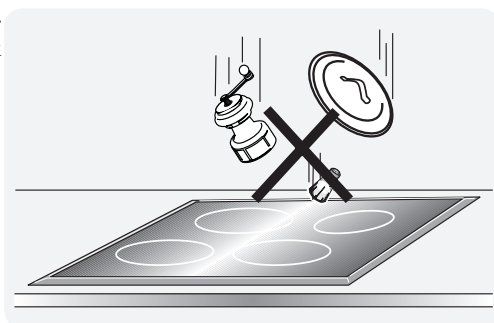

Не используйте стол как разделочную доску.

Рис. 5

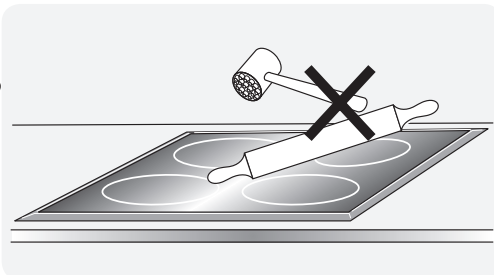

Не удаляйте загрязнения острыми царапающими предметами. Перед чисткой прикипевшую пищу нужно размочить.

Рис. 6

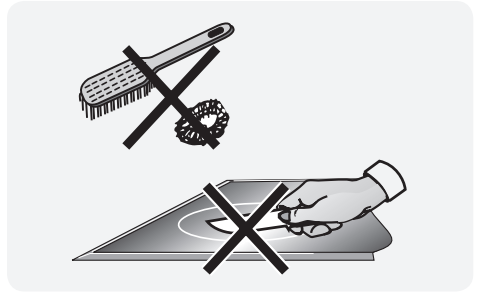

Не двигайте посуду по поверхности стола. Песчинки могут образовывать царапины, а алюминиевая посуда оставляет трудноудаляемые серебристые полосы.

Следите за тем, чтобы дно устанавливаемой посуды было сухим и чистым.

Рис. 7

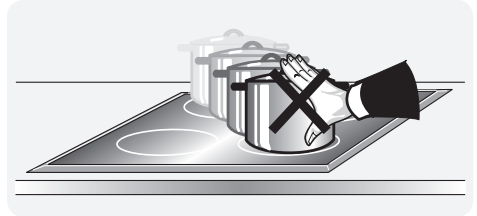

Избегайте попадания сахара, сиропа, варенья и т. п. на горячую поверхность стола, так как они могут прикипеть. Если же это произошло, необходимо немедленно удалить их металлическим скребком.

Рис. 8

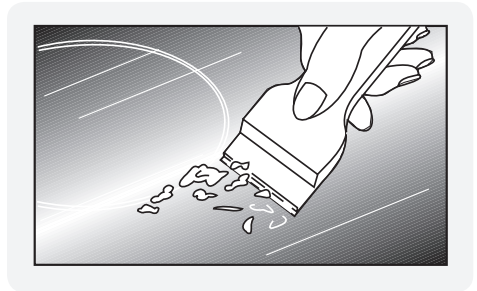

Не подвергайте стол чрезмерным нагрузкам.

Рис. 9



ПОМНИТЕ! ЗОНА НАГРЕВА ПОСЛЕ ОТКЛЮЧЕНИЯ ОКОЛО ПОЛУЧАСА ОСТАЕТСЯ ЕЩЕ ГОРЯЧЕЙ. НЕ ПРИКАСАЙТЕСЬ К КОНФОРКАМ ДО ПОЛНОГО ОСТЫВАНИЯ И НЕ СТАВЬТЕ НА НИХ ПРЕДМЕТЫ, КОТОРЫЕ МОГУТ РАСПЛАВИТЬСЯ ИЛИ ПОВРЕДИТЬСЯ.

В информационном окне конфорки зона, которая работает или остывает, подсвечивается.

Перед первым включением стол нужно помыть мыльным раствором и протереть насухо. Вначале может чувствоваться легкий запах уплотнительной резины, но это быстро пройдет.

5.2 УПРАВЛЕНИЕ СТОЛОМ СН4232

Управление столом осуществляется сенсорным (электронным) способом.

Сенсорное управление столом происходит путем прикосновения к стеклокерамической поверхности в зоне соответствующего знака (рис. 10):

1. вкл/выкл питания стола;
2. выбор конфорки;
3. окно индикации режима нагрева и остаточного тепла конфорки;
4. регулировка режимов нагрева (Monoslider);
5. окно индикации таймера;
6. регулировка таймера;
7. блокировка стола;
8. «стоп и пуск»



Рис. 10

ВКЛЮЧЕНИЕ СТОЛА

Коснуться зоны со знаком «①». Во всех окнах индикации конфорок загорится «0» (рис. 11).
ВНИМАНИЕ! СЛЕДУЮЩУЮ КОМАНДУ НЕОБХОДИМО ЗАДАТЬ НЕ ПОЗДНЕЕ 10 СЕКУНД, В ПРОТИВНОМ СЛУЧАЕ ПРИБОР АВТОМАТИЧЕСКИ ОТКЛЮЧИТСЯ И ВКЛЮЧЕНИЕ ПРИДЕТСЯ ПОВТОРИТЬ.

Выключение стола

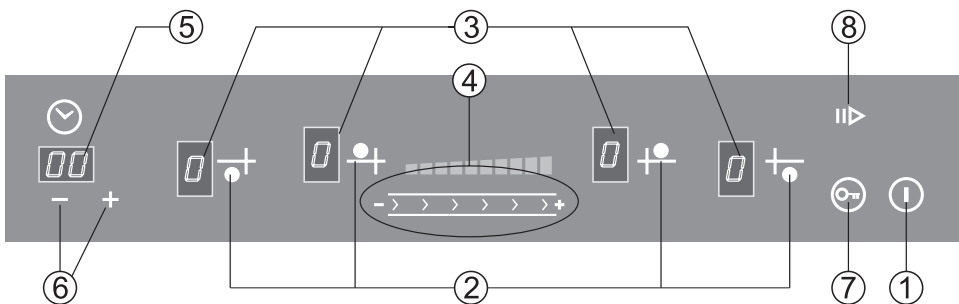
Весь стол с работающими конфорками можно мгновенно отключить, коснувшись зоны «①».



Рис.11

УПРАВЛЕНИЕ КОНФОРКАМИ

Включение конфорки

1. Коснуться зоны ② с обозначением выбранной конфорки, после чего конфорка перейдет в режим управления. В соответствующем окне индикации загорится «0» (рис.12), во всех остальных окнах загорится точка.

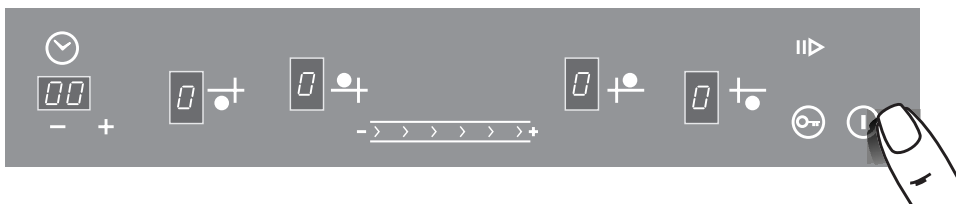
2. Выбор необходимого уровня мощности производится перемещением пальца по специальной поверхности ④ - «скользящая кнопка» (рис. 13). Когда уровень мощности меняется, звучит сигнал, а в окне выбранной конфорки отображается мощность от «0» до «9» и «Р». «Р» - усиленная мощность (BOOSTER).

Конфорка будет работать при максимальном уровне электропотребления в течение 10 минут. По истечении 10 минут звучит звуковой сигнал и затем конфорка переходит к уровню 9. При необходимости режим «Р» можно уменьшить перемещая палец по «скользящей кнопке».

Если на конфорку не установлена посуда, в информационном окне конфорки будет светиться буква «U» - «кастрюля не обнаружена» и нагрев не производится.

ВНИМАНИЕ! ЗАДАВАТЬ РЕЖИМ ПОСЛЕ ВКЛЮЧЕНИЯ КОНФОРКИ НЕОБХОДИМО НЕ ПОЗДНЕЕ 10 СЕКУНД, В ПРОТИВНОМ СЛУЧАЕ КОНФОРКА АВТОМАТИЧЕСКИ ОТКЛЮЧИТСЯ.

ВНИМАНИЕ! ОДНОВРЕМЕННО МОЖНО УПРАВЛЯТЬ ТОЛЬКО ОДНОЙ КОНФОРКОЙ.



Рис.12

Изменение режима нагрева конфорки

Для того, чтобы в процессе приготовления изменить режим нагрева, необходимо:

1. Работающую конфорку касанием зоны ② перевести в режим управления.
2. Перемещая палец по поверхности ④ - «скользящая кнопка» измените режим нагрева конфорки (рис. 13).

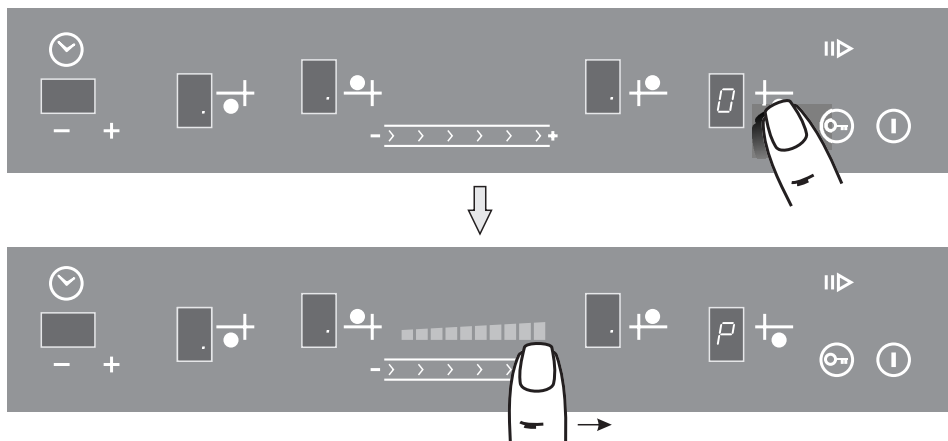

Рис.13

Выключение конфорки

1. Работаящую конфорку перевести касанием зоны ② в режим управления (рис. 14).
2. Перемещая палец по поверхности ④, установить в окне индикации значение «0» - конфорка отключится. В окне ③ будет светиться буква «H», указывающая, что конфорка еще горячая.

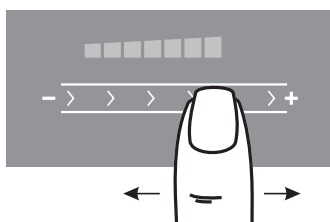

Рис.14

ИНДИКАЦИЯ ОСТАТОЧНОГО ТЕПЛА

После выключения конфорки в окне индикации ③ (рис. 15) высвечивается буква «Н» (от англ. hot – «горячий»). Индикация «Н» гаснет, когда температура рабочей зоны становится безопасной.

Если остаточное тепло не превышает 60°C, в окне горит значение «0».

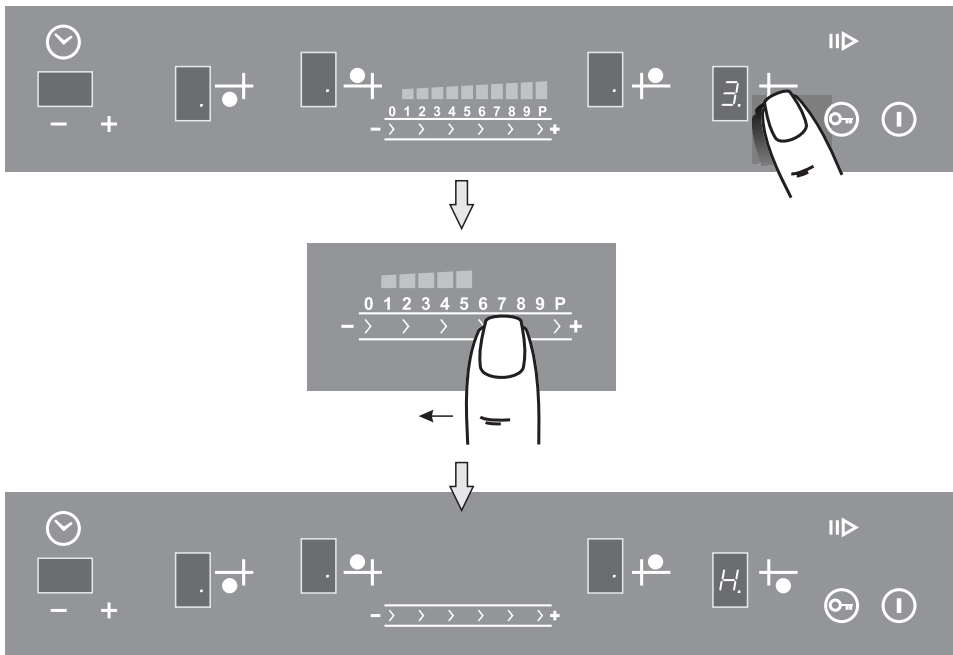

Рис. 15

БЛОКИРОВКА

Чтобы не допустить нежелательного включения конфорок или изменения установленных режимов приготовления, на столе предусмотрена блокировка (рис. 16).

Блокировка включения конфорок

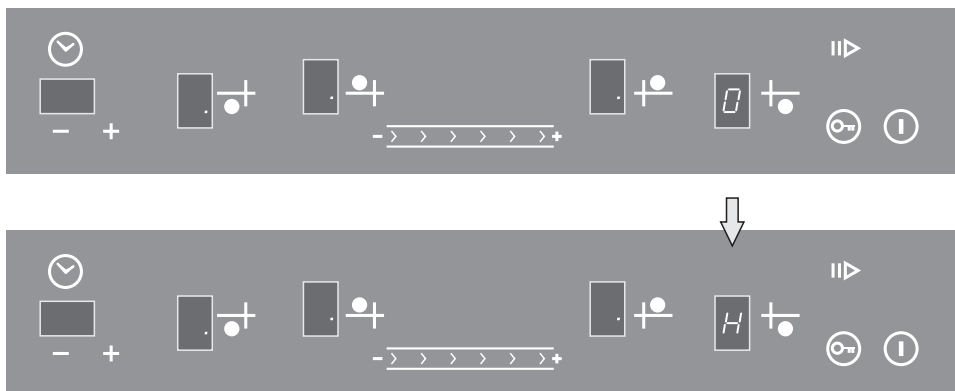
1. Включить стол (зона «⓪»).
2. Коснуться зоны «→0». Рядом загорится точка, говорящая о том, что управление заблокировано.
3. Коснуться зоны «⓪» и выключить стол (если этого не сделать, стол сам отключится через 10 секунд).



Рис.16

Блокировка установленных режимов работы конфорок

Для того, чтобы режим работающей конфорки не был изменен, необходимо во время работы конфорки коснуться зоны «**•**» и заблокировать установленный режим нагрева. При этом загорится точка и управление всеми конфорками будет заблокировано.

ВНИМАНИЕ! ЕСЛИ В ДАННОМ РЕЖИМЕ СТОЛ ВЫКЛЮЧИТЬ (ЗОНА «**⓪**»), НЕ ОТКЛЮЧИВ БЛОКИРОВКУ, ТО ВСЕ КОНФОРКИ БУДУТ ОТКЛЮЧЕНЫ, А СТОЛ ПЕРЕЙДЕТ В РЕЖИМ «БЛОКИРОВКА ВКЛЮЧЕНИЯ КОНФОРОК».

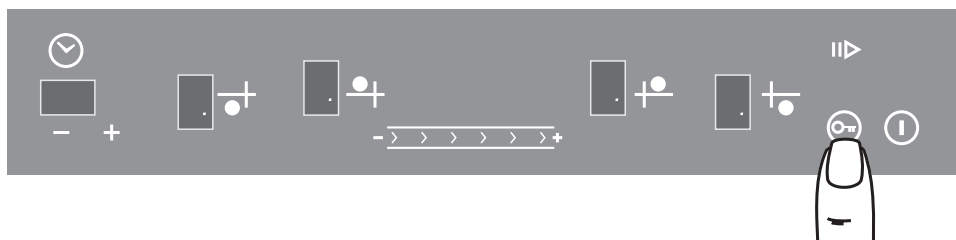
Отключение блокировки

Чтобы отключить блокировку в режиме работы конфорок, необходимо просто коснуться зоны «**•**». Лампочка индикации погаснет - блокировка выключена.

Если выключенный стол находится в режиме «Блокировка включения конфорок», необходимо:

1. Коснуться зоны «**•**». Блокировка выключится. Лампочка погаснет.
2. Включить стол (зона «**⓪**»).

ТАЙМЕР КАК ПРОГРАММАТОР ОТКЛЮЧЕНИЯ

Программирование таймера

Модуль таймера позволяет программировать отключение всех четырёх конфорок (рис. 17).

1. Включить необходимую конфорку и установить режим приготовления, например «5».
2. Перевести таймер в режим управления касанием зоны «**⓪**». В окне индикации **⓪** программируемой конфорки высветится «00».
3. Касанием зон «+» или «-» задать время работы конфорки.

Чтобы случайно не нарушить заданную программу, управление столом можно блокировать, коснувшись зоны «**•**». Для снятия блокировки нужно повторно коснуться зоны «**•**».

По истечении заданного времени раздастся звуковой сигнал и конфорка выключится. Отключить звуковой сигнал можно касанием любой зоны.

После программирования отключения нескольких таймеров на табло индикации будет подсвечиваться время и мигать индикация **⓪** для таймера, имеющего минимальное время, заданное до отключения конфорки. После срабатывания этого таймера будет подсвечиваться время и мигать индикация **⓪** следующего таймера с минимальным временем до отключения конфорки.

Перепрограммирование таймера

1. Перевести нужную конфорку в режим управления касанием зоны «**⓪**».
2. Перевести таймер в режим управления касанием зоны «**⓪**».
3. Касанием зон «-» и «+» изменить время работы конфорки.

Выключение таймера

Чтобы преждевременно отключить таймер, необходимо:

1. Перевести таймер в режим управления (зона «**⓪**»).
2. Установить в окне индикации **⓪** значение «00», удерживая палец на зоне «-».
3. Таймер отключится, а запрограммированная конфорка останется работать в установленном режиме. Отключать ее придется вручную.



Рис.17

ФУНКЦИЯ «СТОП И ПУСК»

Функция «стоп и пуск» позволяет временно останавливать процесс приготовления пищи, сохраняя все установки. Для этого необходимо коснуться зоны ⑧, звучит звуковой сигнал, загорится точка.

Для деактивации функции «стоп и пуск» необходимо повторно коснуться зоны ⑧, звучит сигнал, точка погаснет, процесс приготовления пищи возобновится с прежними установками. Если стол останавливается функцией «стоп и пуск» более чем на 10 минут, то стол выключается автоматически.

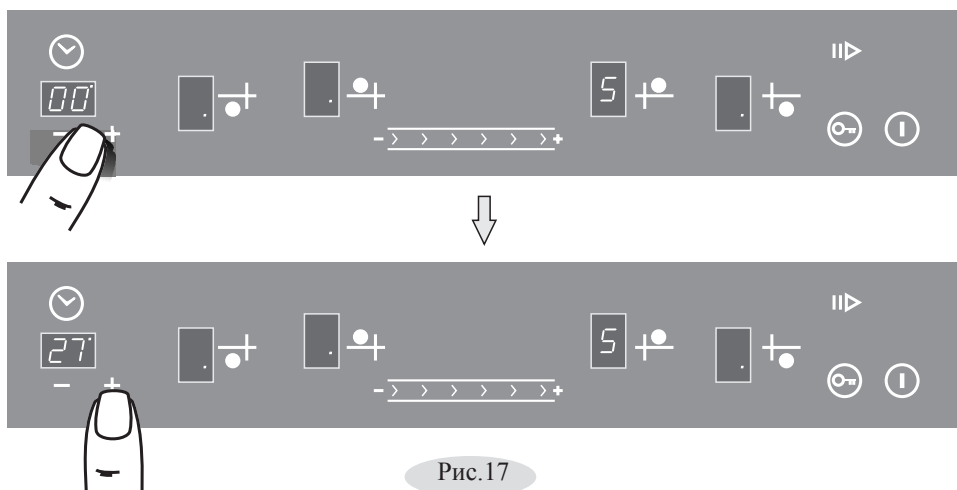
5.3 УПРАВЛЕНИЕ СТОЛОМ СН4232 К1

Управление столом осуществляется сенсорным (электронным) способом.

Сенсорное управление столом происходит путем прикосновения к стеклокерамической поверхности в зоне соответствующего знака (рис. 18):

1. вкл/выкл питания стола;
2. выбор конфорки;
3. окно индикации режима нагрева и остаточного тепла конфорки;
4. регулировка режимов нагрева (Monoslider);
5. окно индикации таймера;
6. максимальная мощность - «booster»;
7. пауза;



Рис. 18

ВКЛЮЧЕНИЕ СТОЛА

Коснуться зоны со знаком «**I**». Во всех окнах индикации конфорок загорится «0» (рис. 19). **ВНИМАНИЕ!** СЛЕДУЮЩУЮ КОМАНДУ ПРИБОРУ НЕОБХОДИМО ЗАДАТЬ НЕ ПОЗДНЕЕ 10 СЕКУНД, В ПРОТИВНОМ СЛУЧАЕ ПРИБОР АВТОМАТИЧЕСКИ ОТКЛЮЧИТСЯ И ВКЛЮЧЕНИЕ ПРИДЕТСЯ ПОВТОРИТЬ.

Выключение стола

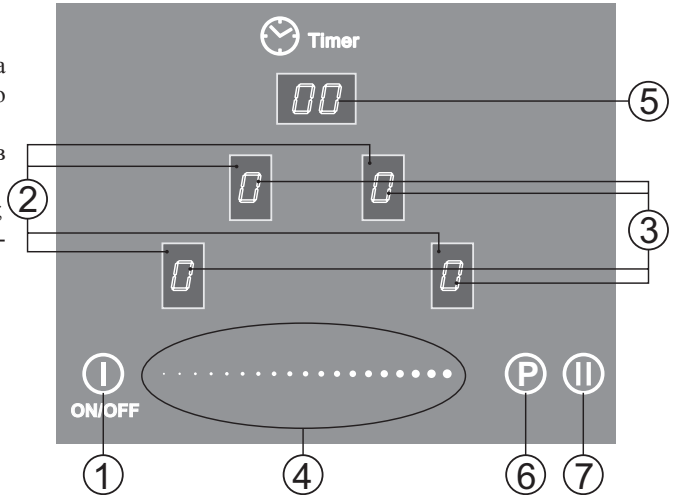
Весь стол с работающими конфорками можно мгновенно отключить, коснувшись зоны «**I**».





Рис. 19

УПРАВЛЕНИЕ КОНФОРКАМИ

Включение конфорки

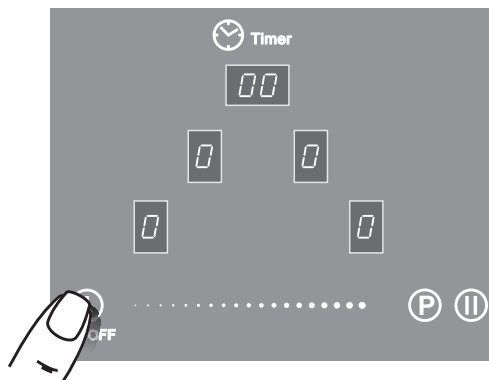
1. Коснуться зоны ^② с обозначением выбранной конфорки, после чего конфорка перейдет в режим управления. В соответствующем окне индикации ярко загорится «0» (рис.20), во всех остальных окнах - менее ярко.

2. Выбор необходимого уровня мощности производится перемещением пальца по специальной поверхности ^④ - «скользящая кнопка» (рис. 21). Когда уровень мощности меняется, звучит сигнал, а в окне выбранной конфорки отображается мощность от «0» до «9».

Если необходимо установить усиленный уровень мощности (BOOSTER), необходимо коснуться зоны «P» (рис. 22). Конфорка будет работать при максимальном уровне электропотребления в течении 10 мин. По истечении 10 минут звучит звуковой сигнал и затем конфорка приходит к уровню «9». При необходимости режим «P» можно выключить коснувшись зоны «P». Если на конфорку не установлена посуда, в информационном окне конфорки будет светиться символ «» - «кастрюля не обнаружена» и нагрев не производится.

ВНИМАНИЕ! ЗАДАВАТЬ РЕЖИМ ПОСЛЕ ВКЛЮЧЕНИЯ КОНФОРКИ НЕОБХОДИМО НЕ ПОЗДНЕЕ 10 СЕКУНД, В ПРОТИВНОМ СЛУЧАЕ КОНФОРКА АВТОМАТИЧЕСКИ ОТКЛЮЧИТСЯ.

ВНИМАНИЕ! ОДНОВРЕМЕННО МОЖНО УПРАВЛЯТЬ ТОЛЬКО ОДНОЙ КОНФОРКОЙ.



Рис.20



Рис.21

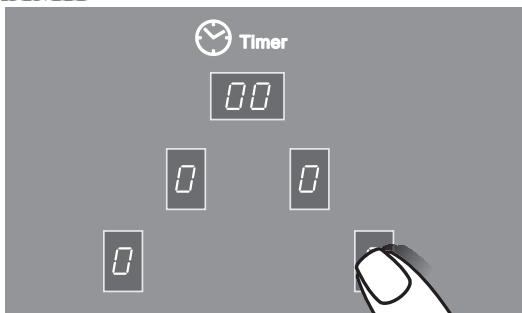

Рис.22

Изменение режима нагрева конфорки

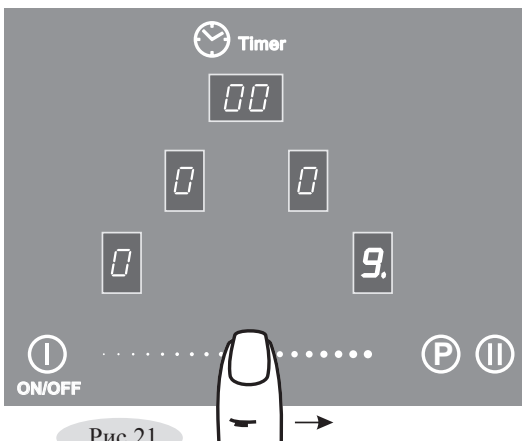
Для того, чтобы в процессе приготовления изменить режим нагрева, необходимо:

1. Работавшую конфорку касанием зоны ② перевести в режим управления.
2. Перемещая палец по поверхности ④ - «скользящая кнопка» измените режим нагрева конфорки (рис. 23).

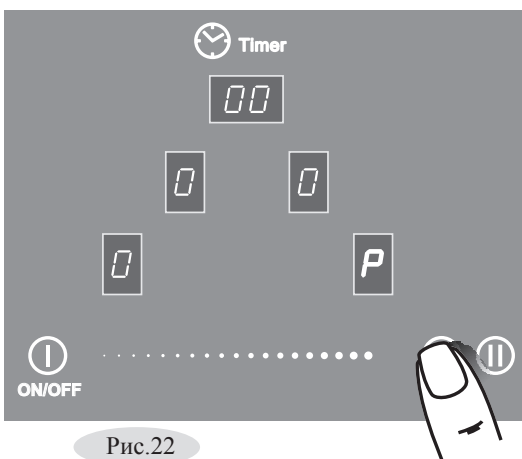

Рис.23

Выключение конфорки

1. Работавшую конфорку перевести касанием зоны ② в режим управления.
2. Перемещая палец по поверхности ④ (рис. 24), установить в окне индикации значение «0» - конфорка отключится. В окне ③ будет светиться буква «Н», указывающая, что конфорка еще горячая (рис. 25).

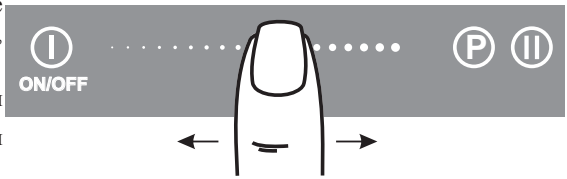

Рис.24

ИНДИКАЦИЯ ОСТАТОЧНОГО ТЕПЛА

После выключения конфорки в окне индикации ③ (рис. 25) высвечивается буква «Н» (от англ. hot – «горячий»). Индикация «Н» гаснет, когда температура рабочей зоны становится безопасной.

Если остаточное тепло не превышает 60°C, в окне горит значение «0».

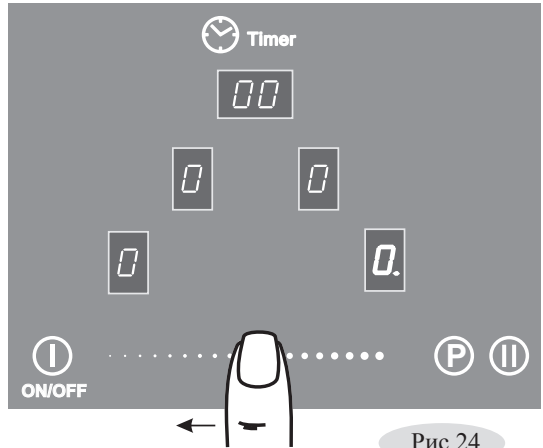

Рис.25

ПАУЗА

Функция «пауза» позволяет временно останавливать процесс приготовления пищи, сохраняя все установки. Для этого необходимо коснуться зоны ⑦ (рис. 26), звучит звуковой сигнал, загорится точка.

Для деактивации функции «пауза» необходимо повторно коснуться зоны ⑦ и зоны ③, звучит сигнал, точка погаснет, процесс приготовления пищи возобновится с прежними установками.

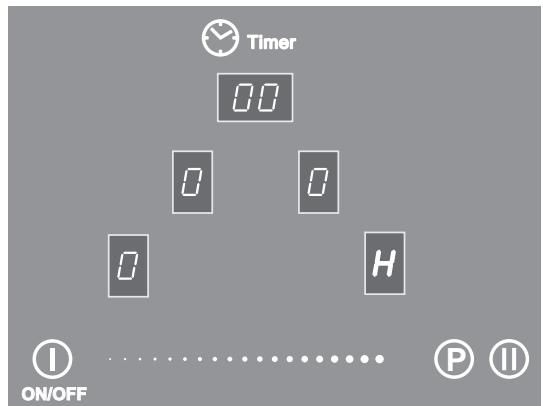
Если стол останавливается функцией «пауза» более чем на 10 минут, то стол выключается автоматически.



Рис.26

ТАЙМЕР КАК ПРОГРАММАТОР ОТКЛЮЧЕНИЯ

Программирование таймера

Модуль таймера позволяет программировать отключение всех четырёх конфорок.

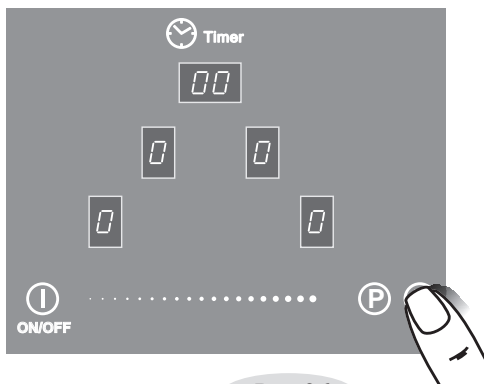
1. Включить необходимую конфорку и установить режим приготовления, например «5».
2. Перевести таймер в режим управления касанием зоны «⑤». В окне индикации программируемой конфорки высветится «0» (рис. 27).



Рис.27

3. Перемещая палец по зоне ④ задать время работы конфорки (рис. 28).

По истечении заданного времени раздастся звуковой сигнал и конфорка выключится. Отключить звуковой сигнал можно касанием любой зоны.

После программирования отключения нескольких таймеров на табло индикации будет подсвечиваться время для таймера, имеющего минимальное время, заданное до отключения конфорки. После срабатывания этого таймера будет подсвечиваться время индикация ⑤ следующего таймера с минимальным временем до отключения конфорки.

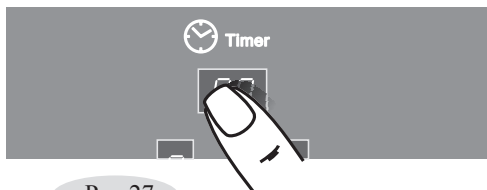
Перепрограммирование таймера

1. Перевести нужную конфорку в режим управления касанием зоны «②».
2. Перевести таймер в режим управления касанием зоны «⑤».
3. Перемещая палец по зоне ④ изменить время работы конфорки.

Выключение таймера

Чтобы преждевременно отключить таймер, необходимо:

1. Перевести таймер в режим управления (зона «5»).
2. Установить в окне индикации 5 значение «00», Перемещая палец по зоне 4.
3. Таймер отключится, а запрограммированная конфорка останется работать в установленном режиме. Отключать ее придется вручную.



Рис.28

6 УСТАНОВКА

Подготовку мебели и монтаж стола должны производить сотрудники специализированных организаций.

Порядок монтажа:

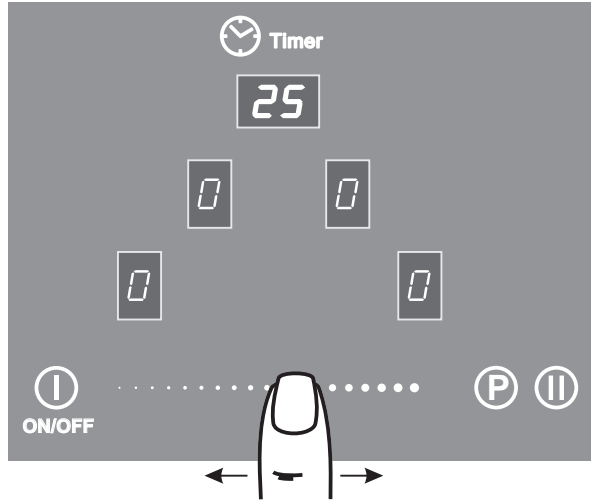
1. Точно разметить на столешнице контур проема под встраиваемый стол (рис.29). Толщина столешницы - min 30 мм, max 50 мм.

Модель стола

Размер монтажного проема
(ширина x глубина), мм

СН4232

560±1 x 490±1



Рис. 29

2. Выпилить проем, придерживая удаляемую часть снизу, во избежание преждевременного падения и скола декоративного покрытия. Дополнительные вентиляционные отверстия не требуются.
3. По краю внутренней стороны стола приклеить уплотнение для плотного и герметичного прилегания.
4. Аккуратно вставить стол в проем и в зависимости от толщины столешницы (рис. 30) закрепить стол при помощи 4-х кронштейнов.



Рис. 30

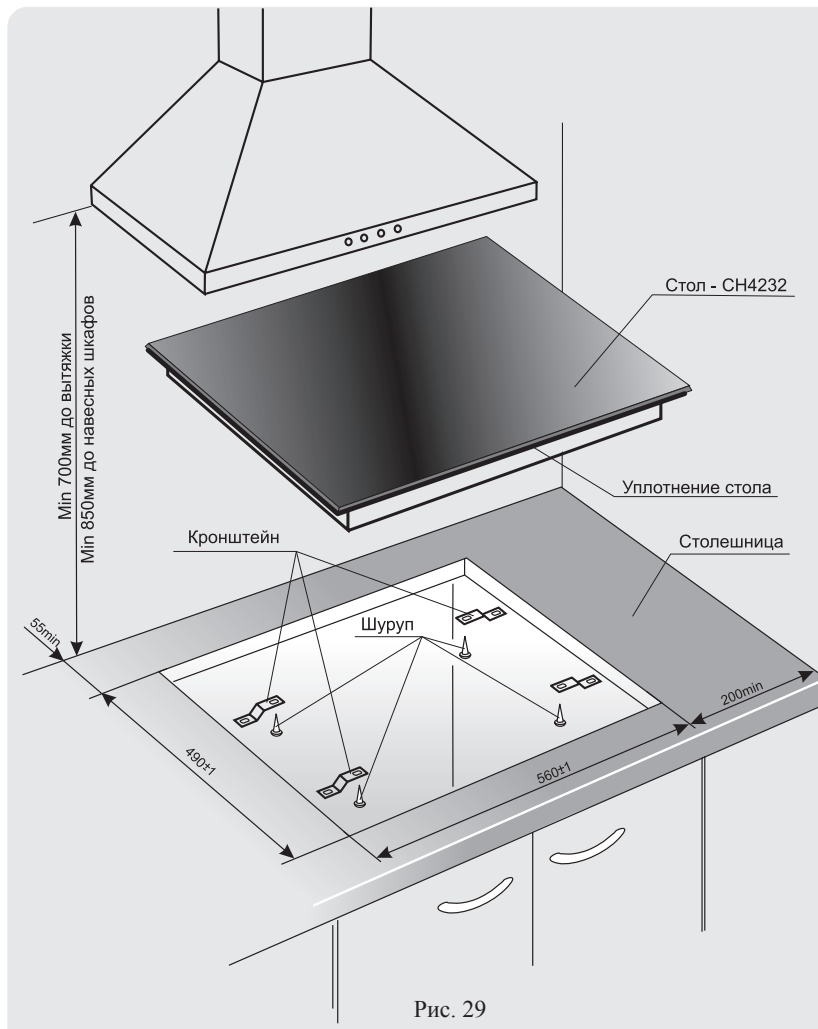

Рис.31

1. Точно разметить на столешнице контур проема под встраиваемый стол (рис.31).
2. Выпилить проем, придерживая удаляемую часть снизу, во избежание преждевременного падения и скола декоративного покрытия. Дополнительные вентиляционных отверстий не требуется.
3. Разметить и закрепить крепкие кронштейны так, чтобы верхняя кромка кронштейна была на одном уровне с поверхностью столешницы.

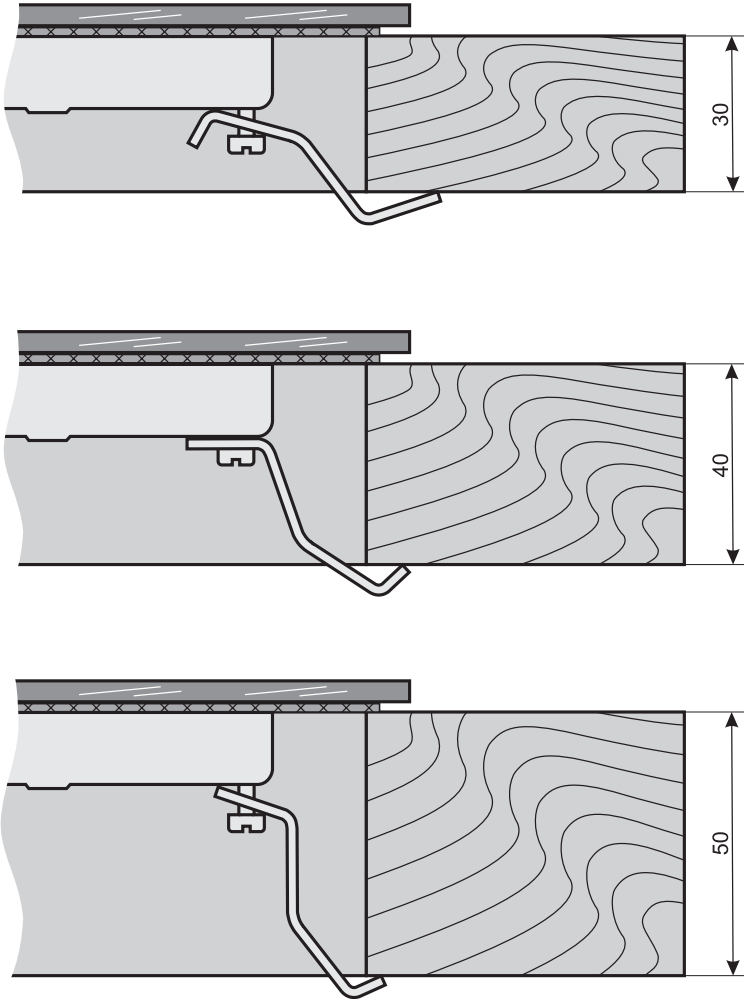
ВНИМАНИЕ! ЧТОБЫ ИЗБЕЖАТЬ РАСТРЕСКИВАНИЯ СТОЛЕШНИЦЫ, НЕ ЗАВОРАЧИВАЙТЕ ШУРУПЫ, НЕ ПРОСВЕРЛИВ ПРЕДВАРИТЕЛЬНО ОТВЕРСТИЯ ДИАМЕТРОМ ОТ 2,5 ДО 3 мм.

4. По краю внутренней стороны стола приклеить уплотнение для плотного и герметичного прилегания.
4. Аккуратно вставить стол в проем и закрепить четырьмя шурупами с шайбами.

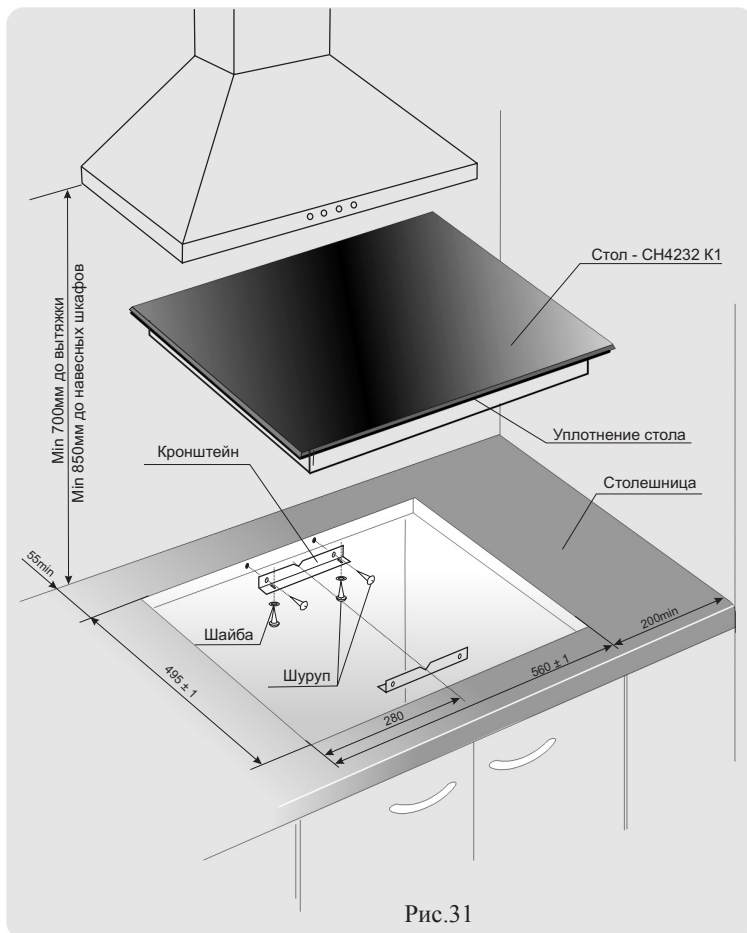
Минимальное расстояние от боковой кромки стола до боковых вертикальных стенок (справа или слева) - 200 мм.

Минимальное расстояние от стола до навесных шкафов сверху - 850 мм.

Минимальное расстояние от стола до вытяжки - 700 мм.

Стена за столом должна быть облицована огнеупорным материалом.

Если после установки стола в рабочее положение его нижняя часть (защитный кожух) является доступной, его необходимо закрыть панелью (доской, ДСП, ДВП и т.д.).

При установке стола необходимо обеспечить минимальные воздушные зазоры согласно рис. 32.



Рис. 32

7 ПОДКЛЮЧЕНИЕ

Стол должен подключаться квалифицированным электриком, в соответствии с действующими нормами и правилами.

При первоначальном подключении стола необходимо выключить подсветку на вытяжке, местные подсветки и т.п., для успешного тестирования электронной системы управления стола, которая длится приблизительно 3 секунды после подачи питания на стол. После того, как тестирование закончено, освещение и подсветки могут работать в обычном режиме.

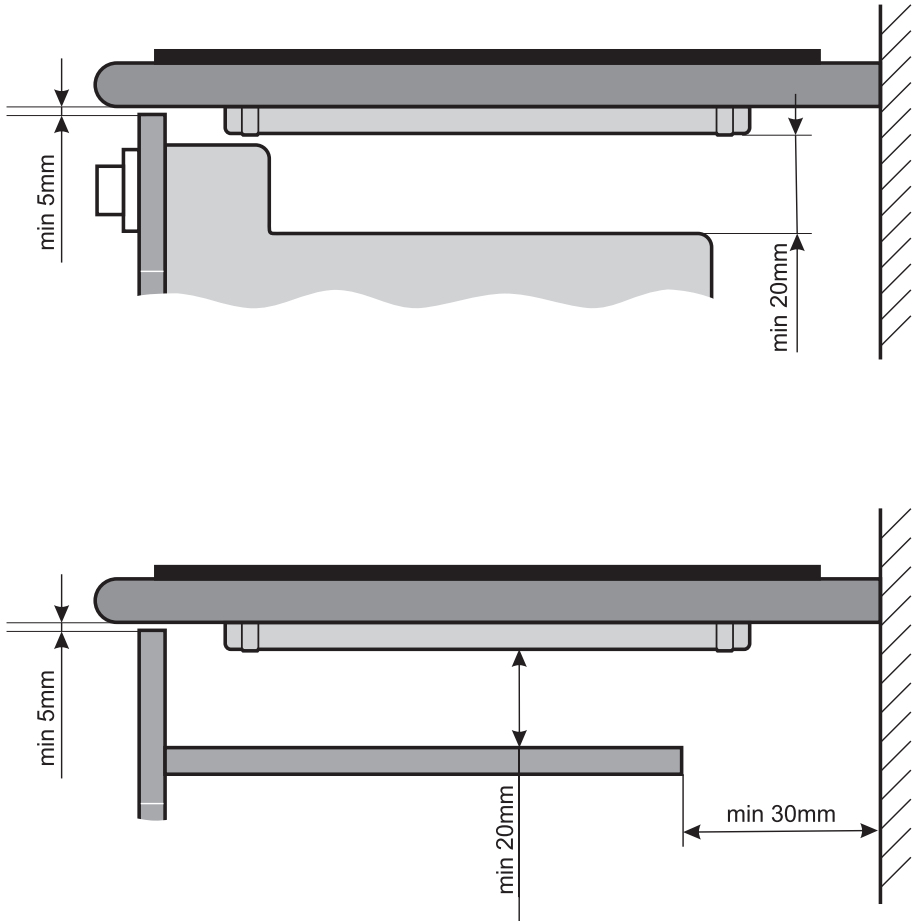
Самовольно и неправильно подключенный стол не обеспечит надёжную и безопасную работу, что может привести к несчастному случаю.

СХЕМА ПОДКЛЮЧЕНИЯ ШНУРА ПИТАНИЯ К СТОЛУ

Стол имеет шнур питания с вилкой и комплектуется присоединительной розеткой. Схема электрических соединений выполнена для однофазной сети, напряжением 220 В, ~ 50 Гц. Подключение должно быть выполнено согласно схем, показанных на рисунках 33 и 34.



Рис.33

ПОДКЛЮЧЕНИЕ РОЗЕТКИ (ВИД СПЕРЕДИ)

Вилка и сетевой шнур после установки прибора должны быть доступны для обеспечения возможности отключения и не должны подвергаться нагреву. Отключение также может осуществляться с помощью встроенного в стационарную проводку выключателя, в соответствии с правилами по электротехническому монтажу.

Не допускается размещать прибор так, чтобы розетка находилась над рабочей зоной.

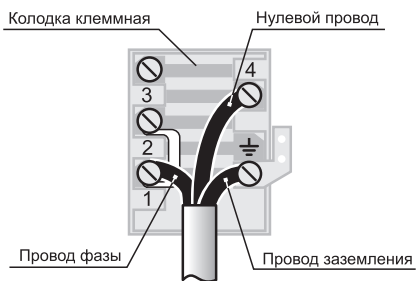
Перед подключением мастер обязан проверить:

- Соответствие электрических параметров стола и электросети;
- Наличие системы заземления и соответствие ее установленным нормам;
- Могут ли предохранители, автоматические выключатели и провода выдержать дополнительную нагрузку от стола;
- Положение шнура питания после установки стола на место. Шнур не должен прикасаться к защитному кожуху.

Не допускается использование переходников, двойных и более розеток и удлинителей.



Рис.34

1. клемма провода фазы,
2. клемма нулевого провода,
3. клемма заземления.

8 ОБСЛУЖИВАНИЕ СТОЛА

8.1 УХОД ЗА СТОЛОМ

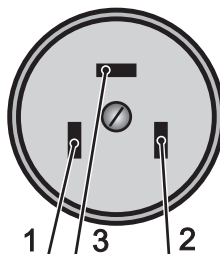
Содержите стол в чистоте.

ВНИМАНИЕ! ПЕРЕД ТЕМ КАК МЫТЬ, ОБЯЗАТЕЛЬНО ОТКЛЮЧИТЕ СТОЛ ОТ ЭЛЕКТРОСЕТИ!

Стол следует мыть кухонной губкой, теплой водой с моющим средством для посуды и протирать мягкой тканью.

Не применяйте абразивные порошки, а также вещества, содержащие **кислоты и другие агрессивные компоненты**, которые могут необратимо повредить поверхности.

Если уборка стеклянной поверхности стола проводилась чистящим средством с содержанием щелочи, ее необходимо вытереть насухо во избежание образования необратимых пятен.

Если случайно изделия из алюминиевой фольги или пластмассы расплавятся на поверхности стола или к нему прикипят сахар – их следует немедленно удалить с помощью скребка, входящего в комплект стола (рис. 35).



Рис. 35

Не оставляйте пролитую пищу и другие загрязнения на поверхности стола, так как при последующем приготовлении они прикипят и их сложно будет удалить.

Очистка паром не допускается.

ВНИМАНИЕ! СОБЛЮДАЙТЕ ОСТОРОЖНОСТЬ ПРИ ОБРАЩЕНИИ СО СКРЕБКОМ И ХРАНИТЕ ЕГО В МЕСТАХ, НЕДОСТУПНЫХ ДЕТЯМ, В ЗАКРЫТОМ ПОЛОЖЕНИИ (ПОДВИЖНАЯ ПЛАСТИНА ВЫДВИНУТА ВПЕРЕД).

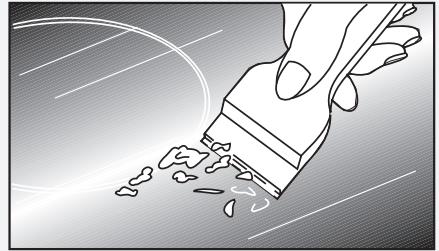
8.2 ТЕХНИЧЕСКОЕ ОБСЛУЖИВАНИЕ СТОЛА

Не допускается затвердевания и трещин на изоляции шнура питания.

При повреждении шнура питания во избежание опасности его должен заменить изготовитель или его агент, или аналогичное квалифицированное лицо.

Срок службы стола - 10 лет, по истечении которого, во избежание непредвиденных опасных ситуаций, необходимо обратиться в организацию, осуществляющую надзор за бытовыми электроприборами, для определения возможности дальнейшей эксплуатации стола или необходимости его замены.

9 ВОЗМОЖНЫЕ НЕИСПРАВНОСТИ И МЕТОДЫ ИХ УСТРАНЕНИЯ

Если при эксплуатации прибора возникли проблемы, прежде чем обращаться в сервисную службу, проверьте следующее:

1. Подключен ли шнур питания с вилкой к электрической сети 220 В (50 Гц).
2. Состояние аварийных автоматических выключателей (предохранителей) системы электроснабжения помещения.

Если после проведения описанных выше проверок неисправность не удалось устранить, отключите прибор от электрической сети и обратитесь в сервисную службу.

ВНИМАНИЕ! ВСЕ РАБОТЫ ПО РЕМОНТУ ПРИБОРА В ПЕРИОД ГАРАНТИЙНОГО СРОКА ЭКСПЛУАТАЦИИ ПРОИЗВОДЯТСЯ ТОЛЬКО ПЕРСОНАЛОМ СЕРВИСНОЙ СЛУЖБЫ. ПОСЛЕДУЮЩИЕ РЕМОНТЫ И ОБСЛУЖИВАНИЕ МОГУТ ВЫПОЛНЯТЬ СПЕЦИАЛИСТЫ УПОЛНОМОЧЕННЫХ ОРГАНИЗАЦИЙ.

ПРИ НЕКВАЛИФИЦИРОВАННО ВЫПОЛНЕННОМ РЕМОНТЕ ПРИБОР МОЖЕТ СТАТЬ ИСТОЧНИКОМ СЕРЬЕЗНОЙ ОПАСНОСТИ.

10 ТРАНСПОРТИРОВАНИЕ И ХРАНЕНИЕ

Перевозить столы необходимо в заводской упаковке в горизонтальном положении, не более чем в 5 ярусов по высоте.

Транспорт и хранилища должны обеспечивать защиту столов от атмосферных осадков и механических повреждений.

Стол должен храниться в упакованном виде в отапливаемых помещениях при температуре воздуха от плюс 5 °С до плюс 40 °С.

11 УТИЛИЗАЦИЯ

Утилизация приборов проводится уполномоченными организациями по обращению и переработке бытовой техники в соответствии с действующими нормами.

Для разъяснения порядка утилизации Вашего старого прибора необходимо обратиться в местную службу коммунального хозяйства или в районную администрацию.

Перед утилизацией отключите прибор от электрической сети и обрежьте шнур питания.

12 ГАРАНТИИ ИЗГОТОВИТЕЛЯ

Данные гарантийные обязательства не ограничивают определенные законом права потребителей.

Гарантийная карта является неотъемлемой частью руководства по эксплуатации.

Гарантийный срок эксплуатации приборов - 2 года со дня продажи через торговую сеть, за исключением приборов, установленных в общежитиях или других местах общего пользования.

Гарантийный срок эксплуатации приборов, установленных в общежитиях или других местах общего пользования, - 6 месяцев со дня продажи через торговую сеть.

При отсутствии отметки о продаже в руководстве по эксплуатации или гарантийной карте гарантийный срок эксплуатации отсчитывается с даты изготовления прибора.

Гарантийный ремонт производится персоналом уполномоченной сервисной службы.

Представитель сервисной службы, производящий ремонт, обязан заполнить отрывной изымаемый талон и корешок к нему.

ВНИМАНИЕ: ВО ИЗБЕЖАНИЕ НЕДОРАЗУМИЙ, СВЯЗАННЫХ С ГАРАНТИЙНЫМ ОБСЛУЖИВАНИЕМ, ТРЕБУЙТЕ ОТ ПРОДАВЦА ОБЯЗАТЕЛЬНОГО ЗАПОЛНЕНИЯ ПУНКТА “НАИМЕНОВАНИЕ И АДРЕС СЕРВИСНОЙ СЛУЖБЫ” В РАЗДЕЛЕ “СВИДЕТЕЛЬСТВО ПРОДАЖИ” И ГАРАНТИЙНЫХ ТАЛОНАХ.

Претензии по комплектности и механическим повреждениям после продажи стола не принимаются.

Гарантийные обязательства не выполняются в случае:

- несоблюдения правил транспортировки и хранения.
- несоблюдения правил установки и эксплуатации.
- разборки и ремонта стола лицами, не имеющими на это право.
- использования стола в коммерческих целях или на предприятиях общественного питания.

По вопросам гарантийного ремонта необходимо обращаться к Продавцу.

По вопросам послегарантийного ремонта необходимо обращаться к Продавцу, либо в любую из нижеперечисленных организаций.

Сервисная служба завода изготовителя окажет помощь и ответит на все Ваши вопросы:

Унитарное предприятие «Гефест-техника»:

- для РБ - 8(0162)27-68-27; 27-61-01
- для других стран - +375162 27-68-27; 27-61-01
- адрес электронной почты - gt.sa@gefest.org