

Шкаф комбинированный "Виола - 4"

2150 x 1600 x 420

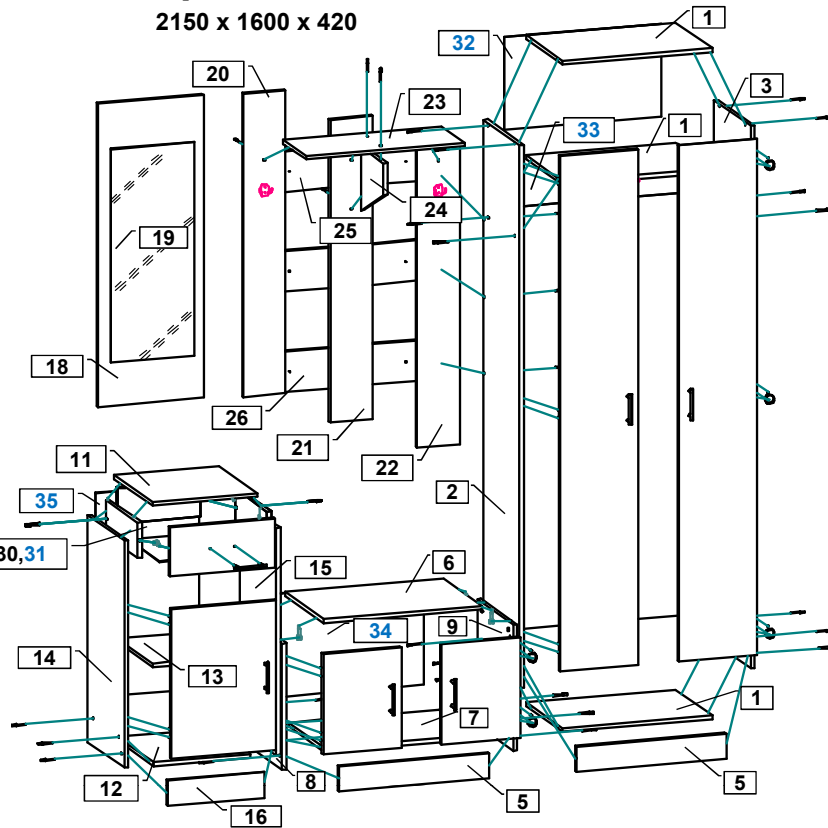
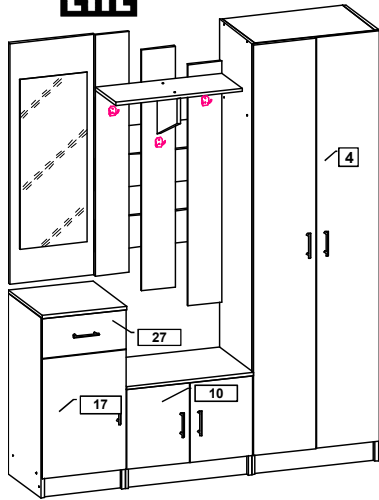

Комплектовочная ведомость на детали

| № | Обозначение | Наименование | Размеры, мм. | Кол. | Материал | Пакет № |
|----|-----------------------|-----------------------|--------------|------|-----------------|---------|
| 1 | КН.НМ.06.271.00.01.00 | Ст.горизонтальная | 568 x 400 | 3 | ЛДСП 16 мм. | 1/2 |
| 2 | КН.НМ.06.271.00.02.00 | Ст.вертик.бок.левая | 2150 x 400 | 1 | ЛДСП 16 мм. | 1/2 |
| 3 | КН.НМ.06.271.00.03.00 | Ст.вертик.бок.правая | 2150 x 400 | 1 | ЛДСП 16 мм. | 1/2 |
| 4 | КН.НМ.06.271.00.04.00 | Дверь | 2046 x 296 | 2 | ЛДСП 16 мм. | 2/2 |
| 5 | КН.НМ.06.271.00.05.00 | Плинтус | 568 x 100 | 2 | ЛДСП 16 мм. | 2/2 |
| 6 | КН.НМ.06.271.00.06.00 | Крышка | 600 x 420 | 1 | ЛДСП 16 мм. | 2/2 |
| 7 | КН.НМ.06.271.00.07.00 | Ст.горизонтальная | 568 x 400 | 1 | ЛДСП 16 мм. | 1/2 |
| 8 | КН.НМ.06.271.00.08.00 | Ст.вертик.бок.левая | 500 x 400 | 1 | ЛДСП 16 мм. | 1/2 |
| 9 | КН.НМ.06.271.00.09.00 | Ст.вертик.бок.правая | 500 x 400 | 1 | ЛДСП 16 мм. | 1/2 |
| 10 | КН.НМ.06.271.00.10.00 | Дверь | 396 x 296 | 2 | ЛДСП 16 мм. | 1/2 |
| 11 | КН.НМ.06.271.00.11.00 | Крышка | 400 x 420 | 1 | ЛДСП 16 мм. | 1/2 |
| 12 | КН.НМ.06.271.00.12.00 | Ст.горизонтальная | 368 x 400 | 1 | ЛДСП 16 мм. | 2/2 |
| 13 | КН.НМ.06.271.00.13.00 | Полка | 390 x 364 | 1 | ЛДСП 16 мм. | 2/2 |
| 14 | КН.НМ.06.271.00.14.00 | Ст.вертик.бок.левая | 900 x 400 | 1 | ЛДСП 16 мм. | 1/2 |
| 15 | КН.НМ.06.271.00.15.00 | Ст.вертик.бок.правая | 900 x 400 | 1 | ЛДСП 16 мм. | 1/2 |
| 16 | КН.НМ.06.271.00.16.00 | Плинтус | 368 x 100 | 1 | ЛДСП 16 мм. | 2/2 |
| 17 | КН.НМ.06.271.00.17.00 | Дверь | 569 x 396 | 1 | ЛДСП 16 мм. | 1/2 |
| 18 | КН.НМ.06.271.00.18.00 | Подзеркальник | 1200 x 400 | 1 | ЛДСП 16 мм. | 1/2 |
| 19 | КН.НМ.06.271.00.19.00 | Зеркало | 846 x 318 | 1 | зеркало S=4 мм. | 1/2 |
| 20 | КН.НМ.06.271.00.20.00 | Ст.вертикальная | 1200 x 160 | 1 | ЛДСП 16 мм. | 2/2 |
| 21 | КН.НМ.06.271.00.21.00 | Ст.вертикальная | 1200 x 160 | 1 | ЛДСП 16 мм. | 2/2 |
| 22 | КН.НМ.06.271.00.22.00 | Ст.вертикальная | 1200 x 160 | 1 | ЛДСП 16 мм. | 2/2 |
| 23 | КН.НМ.06.271.00.23.00 | Ст.горизонтальная | 600 x 250 | 1 | ЛДСП 16 мм. | 2/2 |
| 24 | КН.НМ.06.271.00.24.00 | Ст.вертикальная | 250 x 250 | 1 | ЛДСП 16 мм. | 2/2 |
| 25 | КН.НМ.06.271.00.25.00 | Ст.вертикальная | 600 x 160 | 1 | ЛДСП 16 мм. | 2/2 |
| 26 | КН.НМ.06.271.00.26.00 | Ст.вертикальная | 600 x 160 | 2 | ЛДСП 16 мм. | 2/2 |
| 27 | КН.НМ.06.271.00.27.00 | Фасадная стенка ящика | 396 x 196 | 1 | ЛДСП 16 мм. | 1/2 |
| 28 | КН.НМ.06.271.00.28.00 | Ст.ящика бок.правая | 350 x 140 | 1 | ЛДСП 16 мм. | 1/2 |
| 29 | КН.НМ.06.271.00.29.00 | Ст.ящика бок.левая | 350 x 140 | 1 | ЛДСП 16 мм. | 1/2 |
| 30 | КН.НМ.06.271.00.30.00 | Ст.ящика задняя | 312 x 140 | 1 | ЛДСП 16 мм. | 1/2 |
| 31 | КН.НМ.06.271.00.31.00 | Дно ящика ДВПО | 340 x 345 | 1 | ДВПО 4 мм. | 1/2 |
| 32 | КН.НМ.06.271.00.32.00 | Ст.задняя ДВПО | 595 x 370 | 1 | ДВПО 4 мм. | 1/2 |
| 33 | КН.НМ.06.271.00.33.00 | Ст.задняя ДВПО | 1675 x 295 | 2 | ДВПО 4 мм. | 1/2 |
| 34 | КН.НМ.06.271.00.34.00 | Ст.задняя ДВПО | 595 x 410 | 1 | ДВПО 4 мм. | 1/2 |
| 35 | КН.НМ.06.271.00.35.00 | Ст.задняя ДВПО | 810 x 395 | 1 | ДВПО 4 мм. | 1/2 |

Установка дверей

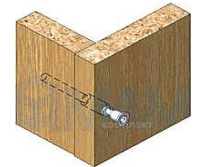
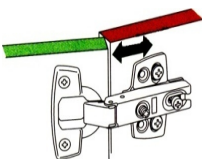
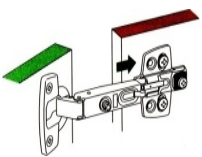
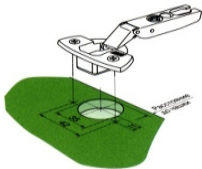

Соединение деталей евровинтами

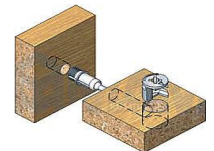

Соединение деталей эксцентриковыми стяжками

*** Предприятие-изготовитель оставляет за собой право на внесение изменений в конструкторско - технологическую документацию, усовершенствование конструкции изделия и замену фурнитуры на аналогичную. Перед сборкой внимательно ознакомьтесь с данной инструкцией. Проверьте комплектность фурнитуры и разберите ее по назначению. Упаковку и прокладочный материал можно использовать в качестве подстильного материала при сборке. Сборку производите на ровной поверхности.

Последовательность сборки

На стенках вертикальных 2, 3, 8, 9, 14, 15 шурупами 3 x 16 поз. 47 закрепите наконечники поз. 46. Шурупами 4 x 16 поз. 49 закрепите на стенках вертикальных поз. 2, 3, 8, 9, 14 ответные планки петель поз. 45. На стенках вертикальных поз. 14, 15 шурупами 3,5 x 16 поз. 48 закрепите роликовые направляющие поз. 46 по разметке. На дверях поз. 4, 10, 17 шурупами 4 x 16 поз. 49 закрепите петли поз. 45. Евровинтами поз. 36 соедините стенки вертикальные поз. 2, 3 со стенкой горизонтальной поз. 1 и плинтусом поз. 5. Стенки вертикальные поз. 8, 9 евровинтами поз. 36 и эксцентриковой стяжкой поз. 38, 39 соедините со стенками горизонтальными поз. 6, 7 и стенкой вертикальной поз. 5. Евровинтами поз. 36 и эксцентриковой стяжкой поз. 38, 39 соедините стенки вертикальные поз. 14, 15 со стенками горизонтальными поз. 11, 12 и плинтусом поз. 16. Шурупами 3 x 16 поз. 47 закрепите стенки задние поз. 32, 33, 34, 35. Задние стенки поз. 33 предварительно соедините профилем соединительным поз. 54, а места соединения стенок закрепите скрепками поз. 55. Установите шкаф в вертикальное положение. Соедините стенки горизонтальные поз. 23, 25, 26 со стенками вертикальными 20, 21, 22, 23 при помощи евровинтов поз. 36 и шурупов 4 x 25 поз. 50. Шурупами 3,5 x 16 поз. 48 закрепите прямые подвески поз. 52 на стенке горизонтальной поз. 25 по разметке. Закрепите вешалку по предварительной разметке к стене. Евровинтами поз. 36 соедините стенки горизонтальные 25, 26 со стенкой вертикальной поз. 2. Навесьте и отрегулируйте распашные двери при помощи регулировочных винтов. Соберите выдвижной ящик:

1. Евровинтами поз. 36 соедините стенки ящика поз. 28, 29, 30.
2. Соедините фасадную стенку ящика поз. 27 со стенками поз. 28, 29 эксцентриковой стяжкой поз. 38, 39.
3. Шурупами 3 x 16 поз. 49 закрепите дно ящика поз. 32 к стенкам поз. 29, 30, 31. В фасадную стенку поз. 28 вставьте полкодержатели поз. 44 для фиксации дна ящика.
4. К боковым стенкам ящика поз. 29, 30 через дно ящика поз. 32 шурупами 3,5 x 16 поз. 50 закрепите ответные планки от роликовых направляющих поз. 48. Установите ящик в проем.

Шурупами 3,5 x 16 поз. 48 закрепите прямые подвески поз. 52 по разметке. Закрепите зеркало поз. 19 к подзеркальнику поз. 18 с помощью двухстороннего скотча и закрепите к стене по предварительной разметке. Шурупами 3,5 x 16 поз. 48 закрепите штангу выдвижную поз. 53. На внутренней стороне фасадов наклейте амортизаторы поз. 56. Закрепите лицевую фурнитуру.

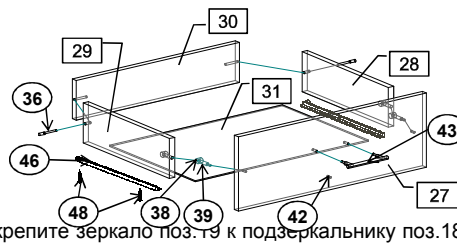

Комплектовочная ведомость на фурнитуру

| № | Наименование | Кол. |
|----|----------------------------------|------|
| 36 | Евровинт | 37 |
| 37 | Ключ для евровинта | 1 |
| 38 | Эксцентрик | 10 |
| 39 | Дюбель винчиваемый | 10 |
| 40 | Заглушка для евровинта | 25 |
| 41 | Заглушка для эксцентрика | 8 |
| 42 | Полкодержатель металлический | 5 |
| 43 | Ручка | 6 |
| 44 | Наконечник | 12 |
| 45 | Петля для накладных дверей 0 | 12 |
| 46 | Роликовые направляющие L=350 мм. | 1 |
| 47 | Шурупы 3 x 16 | 82 |
| 48 | 3,5 x 16 | 18 |
| 49 | 4 x 16 | 48 |
| 50 | 4 x 25 | 9 |
| 51 | Крючек 2-х рожковый | 3 |
| 52 | Подвеска | 4 |
| 53 | Штанга выдвижная L= 320 мм. | 1 |
| 54 | Профиль для ДВПО L= 1645 мм. | 1 |
| 55 | Скрепка (для задней стенки) | 5 |
| 56 | Амортизатор | 6 |
| 57 | Скотч двухсторонний | 11 |



Схема наклейки зеркала

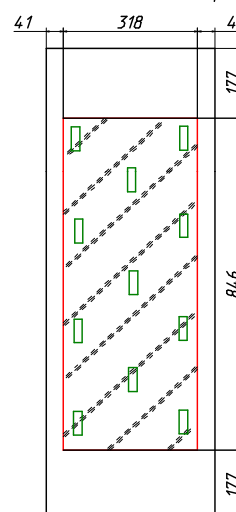

ПРАВИЛА И УСЛОВИЯ БЕЗОПАСНОЙ ЭКСПЛУАТАЦИИ.

1. Рекомендации по уходу за мебелью и ее эксплуатации

1.1 Помещение, в котором хранится или эксплуатируется мебель должно быть сухим с температурой воздуха не ниже +5С и не выше 40С. Необходимо предохранять поверхность изделия от механических повреждений. Допускается протирать поверхность сухой или влажной салфеткой без применения химических веществ.

2. Требования безопасности мебельной продукции при эксплуатации.

2.1 Использование мебельной продукции, выпущенной в обращение, должно осуществляться по назначению мебели, указанному в маркировке, инструкции по сборке, эксплуатации и уходу, а также (при необходимости) с учетом допустимых предельных нагрузок, указанных изготовителем.

2.2 Мебельная продукция, поставляемая в разобранном виде, должна собираться в соответствии с приложенной изготовителем инструкцией по сборке, включающей комплектовочную ведомость и схему монтажа.

2.3 При эксплуатации мебельной продукции необходимо исключить попадание воды и иных жидкостей на элементы изделий мебели, соприкасающихся с полом.

2.4 При установке изделий мебели в непосредственной близости от нагревательных и отопительных приборов их поверхности во время эксплуатации должны быть защищены от нагрева. Температура нагрева элементов мебели не должна превышать +40С.

ГАРАНТИЙНЫЙ ТАЛОН

Изготовитель гарантирует соответствие мебели требованиям ТР ТС 025/2012 "О безопасности мебельной продукции" и ГОСТ 16371 – 93 «Мебель. Общие технические условия.» при соблюдении условий транспортирования, хранения, сборки и эксплуатации. В течение действия гарантийного срока изготовитель рассматривает претензии потребителей по качеству мебели и производит ремонт или замену деталей изделия. Гарантийный срок эксплуатации 24 месяца со дня продажи мебели через торговую сеть.

Условия гарантии

Претензии по некомплектности фурнитуры принимаются с предъявлением инструкции по сборке и гарантийным талоном (копия). Претензии по качеству деталей принимаются с предъявлением этикетки от упаковки.

Все гарантийные работы производятся только при предъявлении настоящего гарантийного талона.

СВИДЕТЕЛЬСТВО О ПРИЕМКЕ. ЗАКАЗ №

Мебель соответствует ТР ТС 025/2012, ГОСТ 16371 – 93 и признана годной к эксплуатации.

Дата выпуска изделия _____

Дата реализации _____

С условиями гарантийного обслуживания ознакомлен _____

Талон сохранять в течение гарантийного срока.

(подпись покупателя)

Срок службы изделия 10 лет.

Претензии принимаются по адресу:

606 400 Российская Федерация, Нижегородская обл., г. Балахна, ул. Челюскинцев, 27.

WEB-адрес: www.olmeko.ru Тел./факс 8(83144) 66-777

