

- RUS** Приложение
ХОЛОДИЛЬНИКИ-МОРОЗИЛЬНИКИ
- UKR** Додаток
ХОЛОДИЛЬНИКИ-МОРОЗИЛЬНИКИ
- KAZ** Қосымша
ТОҒАЗЫТҚЫШ-МҰЗДАТҚЫШ
- AZE** Əlavə
SOYUDUCU-DONDURUCU
- RON** Anexa
FRIGIDER-CONGELATOR
- UZB** Ilova
SOVUTGICH-MUZLATGICH
- TGK** Замима
ЯҲДОН-САРМОДОН
- KYR** Тиркеме
ТОҢДУРУП-МУЗДАТКЫЧ

XM-6319-XXX
XM-6321-XXX
XM-6323-XXX
XM-6324-XXX
XM-6325-XXX
XM-6326-XXX



1 ОПИСАНИЕ ХОЛОДИЛЬНИКА

1.1 Холодильник соответствует СТБ 1499-2004, СТБ IEC 62552-2009. В соответствии с СТБ IEC 62552-2009 термин «камера» заменен на термин «отделение». В связи с этим данные термины употребляются в одинаковом значении: камера (ХК и МК) в руководстве по эксплуатации, отделение (ХО и МО) в приложении.

1.2 Холодильник в соответствии с рисунком 1 предназначен для замораживания свежих продуктов, длительного хранения замороженных продуктов и приготовления пищевого льда в морозильном отделении (далее – МО); для охлаждения и кратковременного хранения свежих продуктов, напитков, овощей и фруктов в отделении для хранения свежих пищевых продуктов (далее – ХО); для охлаждения и сохранения свежести овощей,

фруктов, морепродуктов в отделении для сохранения скоропортящихся продуктов (далее – отделение свежести).

1.3 Холодильник имеет два компрессора: ХО и МО охлаждаются независимыми холодильными агрегатами, что позволяет отключать одно отделение при работе другого.

1.4 В холодильнике предусмотрен блок управления, который позволяет устанавливать температуру в отделениях, отключать отделения, обеспечивает световую индикацию.

1.5 Холодильник имеет следующие функции: «Замораживание», «Суперохлаждение ХО» и «Отпуск».

1.6 В холодильнике предусмотрена звуковая сигнализация при открытой более 60 секунд двери ХО.

1.7 Эксплуатировать холодильник необходимо при температуре окружающей среды от плюс 10 °С до плюс 38 °С.

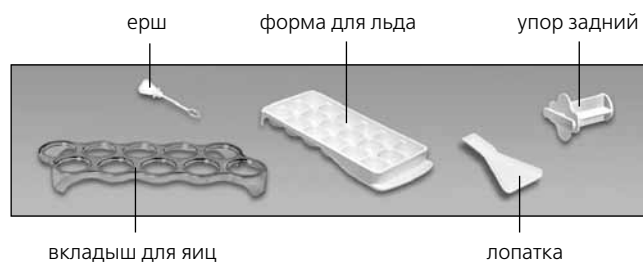

- I – морозильное отделение (МО):
«а» – зона замораживания, «б» – зона хранения;
II – отделение для хранения свежих пищевых продуктов (ХО);
III – отделение свежести (отсутствует в некоторых исполнениях)

Рисунок 1 – Холодильник и комплектующие изделия



Рисунок 2 — Холодильник (вид сверху)

1.8 Общее пространство, необходимое для эксплуатации холодильника, определяется габаритными размерами, указанными на рисунке 2 в миллиметрах. Для беспрепятственного извлечения комплектующих из холодильника необходимо открывать двери отделений на угол не менее 90°.

1.9 В ХО (некоторых исполнений модели холодильника) имеется отделение свежести в соответствии с рисунками 1, 3. Температура в отделении свежести позволяет оптимально сохранять аромат, свежесть скоропортящихся продуктов и увеличивать срок их хранения.

При загрузке продуктов в отделение свежести следует выдвинуть на себя поддон — приоткроется панель передняя в соответствии с рисунком 3. После заполнения отделения свежести задвинуть поддон в обратном направлении — панель передняя закроется.

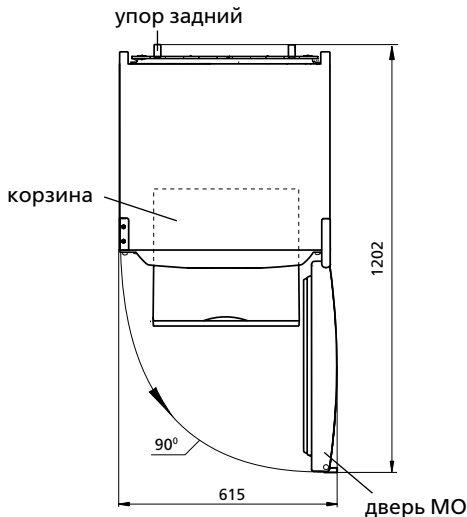
1.10 Корзины МО имеют ручку на передней панели для удобства при загрузке и выгрузке продуктов, а также ручки на боковых поверхностях (кроме нижней корзины) для перемещения вне холодильника в соответствии с рисунком 4. Дизайн корзины может отличаться от рисунка 4.

2 БЛОК УПРАВЛЕНИЯ

2.1 КНОПКИ УПРАВЛЕНИЯ И ИНДИКАТОРЫ

2.1.1 Управление работой холодильника производится нажатием кнопок блока управления в соответствии с рисунком 5.

ЗАПРЕЩАЕТСЯ при нажатии кнопок использовать посторонние предметы и прилагать чрезмерные усилия во избежание деформации поверхности кнопок и их поломки.

2.1.2 Кнопки управления имеют соответствующие индикаторы, которые сигнализируют о включении или выключении функций и отображают выбранную температуру.

2.1.3 Индикация повышенной температуры в МО

2.1.3.1 Индикатор 3 (красного цвета) горит, если температура в МО повысилась (например, при первом включении или включении после уборки, при загрузке большого количества свежих продуктов). Кратковременное включение индикатора (например, при длительном открытии двери МО) не является признаком неисправности холодильника: при понижении температуры в МО

индикатор автоматически гаснет.

При длительном включении индикатора следует проверить качество хранящихся продуктов и вызвать механика сервисной службы.

Мигание индикатора повышенной температуры в МО является сигналом размораживания продуктов из-за отключения или сбоя в подаче напряжения в электрической сети на неопределенное время. Мигание отключается нажатием кнопки ① в соответствии с рисунком 5.

2.2 ЗВУКОВАЯ СИГНАЛИЗАЦИЯ

2.2.1 Звуковой сигнал включается, если дверь ХО открыта более 60 секунд. Выключается звуковой сигнал при закрытии двери ХО, при нажатии кнопки ④ или при выключении отделения.

2.3 БУКВЕННО-ЦИФРОВЫЕ ПОКАЗАНИЯ БЛОКА УПРАВЛЕНИЯ

2.3.1 На индикаторах температуры МО и ХО могут загораться буквенно-цифровые показания, связанные с диагностикой работы холодильника:

— **«Н»**. Мигает, если температура в отделении выше предельно допустимой (при подключении холодильника к электрической сети, при открытой длительное время двери отделения, при загрузке большого количества свежих продуктов и т.п.). Индикатор гаснет после восстановления в отделении выбранной температуры;

— **«L»**. Мигает, если температура в отделении ниже установленной, если включена функция «Замораживание». Гаснет после восстановления в отделении выбранной температуры;

— **«SC»**. Загорается при включении функции «Суперохлаждение ХО» и гаснет после ее выключения кнопкой * или автоматически через 6 часов;

— **«SF»**. Загорается при включении функции «Замораживание» и гаснет после ее выключения кнопкой ⊗ или автоматически через 48 ч;

— **«F1»**, **«F2»**. Загораются при неисправностях.

При высвечивании на блоке управления показаний **«F1»**, **«F2»**, а также при мигании **«L»**, **«Н»** на протяжении 24 ч необходимо вызвать механика сервисной службы для устранения неисправностей.

ВНИМАНИЕ! Показание **«F1»** связано с неполадкой датчика температуры ХО.

Показание **«F2»** связано с неполадкой датчика температуры МО, при которой холодильник продолжает работать, но температура в МО будет ниже выбранной.

3 УПРАВЛЕНИЕ РАБОТОЙ ХОЛОДИЛЬНИКА

3.1 ВКЛЮЧЕНИЕ ОТДЕЛЕНИЯ

3.1.1 Включение ХО или МО производится нажатием соответствующей отделению кнопки ① — загорается индикатор 1 или 9. На цифровых индикаторах температуры начинает мигать «Н», если температура в отделениях выше выбранной температуры хранения.

После включения МО начинает мигать индикатор повышенной температуры в МО, мигание которого следует отключить нажатием кнопки ① — индикатор начинает гореть постоянно.

Через промежуток времени от 3 до 6 часов мигание «Н» прекращается. Индикатор повышенной температуры в МО гаснет и на цифровых индикаторах появляются показания установленных температур в МО и ХО. В холодильник можно помещать продукты.



Рисунок 3 — Отделение свежести



Рисунок 4 — Корзина

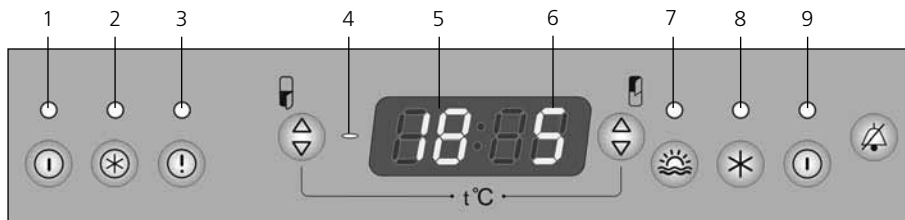

Индикаторы

- 1 – включение МО;
- 2 – функция «Замораживание»;
- 3 – повышенная температура в МО;
- 4 – знак “-”;
- 5 – температура в МО;
- 6 – температура в ХО;
- 7 – функция «Отпуск»;
- 8 – функция «Суперохлаждение ХО»;
- 9 – включение ХО

Кнопки управления МО

- ⓪ – включение/выключение МО
- ⊗ – функция «Замораживание»;
- Ⓢ – выключение индикации повышенной температуры в МО;
- Ⓜ – выбор температуры в МО;

Кнопки управления ХО

- Ⓜ – выбор температуры в ХО;
- ☀ – функция «Отпуск»;
- ✳ – функция «Суперохлаждение ХО»;
- ⓪ – включение/выключение ХО

Кнопка управления

- Ⓜ – выключение звукового сигнала

Рисунок 5 — Блок управления

3.2 ВЫБОР ТЕМПЕРАТУРЫ В ОТДЕЛЕНИИ (Ⓜ, Ⓜ, Ⓜ)

3.2.1 Диапазон возможного выбора температуры:

- в ХО от плюс 2 °С до плюс 8 °С,
- в МО от минус 16 °С до минус 24 °С.

ВНИМАНИЕ! Оптимальное значение температуры в отделении для хранения свежих продуктов при минимальном потреблении холодильником электрической энергии — плюс 5 °С, в отделении для хранения замороженных продуктов — минус 18 °С.

Оптимальная температура хранения продуктов в отделении свежести от минус 2 °С до плюс 3 °С обеспечивается при выборе температуры в ХО в диапазоне от плюс 2 °С до плюс 6 °С.

3.2.2 Выбор температуры осуществляется: в ХО — нажатием кнопки Ⓜ; в МО — нажатием кнопки Ⓜ.

После нажатия кнопки на цифровом индикаторе начинает мигать показание температуры в градусах Цельсия. Мигание выбранного показания температуры в отделении прекращается через 3 секунды.

При повторных нажатиях кнопок Ⓜ или Ⓜ числовое значение на индикаторе возрастает до максимально допустимого, после чего происходит сброс на минимальное значение.

Для достижения выбранного значения температуры в отделении необходимо определенное время, особенно после первого включения, а также после уборки холодильника.

3.3 ФУНКЦИЯ «СУПЕРОХЛАЖДЕНИЕ ХО» (✳)

3.3.1 Функцию рекомендуется включать при необходимости быстрого охлаждения напитков или большого количества свежих продуктов в ХО. При включении функции температура в ХО понижается до минимального значения для быстрого охлаждения продуктов.

3.3.2 Для включения функции следует кратковременно нажать кнопку ✳ — загорается индикатор 8 и на цифровом индикаторе температуры в ХО загорается «SC».

3.3.3 Выключение функции производится автоматически через 6 часов или кнопкой ✳, а также при выключении ХО — гаснет индикатор 8.

3.4 ФУНКЦИЯ «ОТПУСК» (☀)

3.4.1 Функцию рекомендуется включать при отъезде на длительное время (более 14 дней). При включении функции в ХО устанавливается температура плюс 15 °С, что предотвращает образование неприятного запаха в закрытом отделении без продуктов. Продукты следует заранее достать из ХО.

3.4.2 Включение функции производится кратковременным нажатием кнопки ☀ — мигает индикатор 7 и на цифровом индикаторе температуры в ХО устанавливается температура плюс 15 °С.

3.4.3 Выключение функции производится повторным нажатием кнопки ☀ — прекращается мигание индикатора 7.

ВНИМАНИЕ! Функция «Отпуск» автоматически не выключается при сбое в подаче электрической энергии или при ее отключении.

3.5 ФУНКЦИЯ «ЗАМОРАЖИВАНИЕ» в МО (⊗)

3.5.1 Для включения функции следует кратковременно нажать кнопку ⊗ — загорается индикатор 2 и на цифровом индикаторе температуры в МО загорается «SF».

3.5.2 Выключение функции производится автоматически через 48 часов или кнопкой ⊗, а также при выключении МО — гаснет индикатор 2.

3.6 ВЫКЛЮЧЕНИЕ ОТДЕЛЕНИЯ И ОТКЛЮЧЕНИЕ ХОЛОДИЛЬНИКА

3.6.1 Выключение ХО и (или) МО производится нажатием соответствующей отделению кнопки ⓪ — гаснут все индикаторы отделения.

При повторных нажатиях кнопки ⓪ отделение вновь начинает работать с возможной задержкой по времени.

При выключении ХО на определенный период рекомендуется включить функцию «Отпуск» в соответствии с 3.4.

3.6.2 Для отключения холодильника от электрической сети следует вынуть вилку шнура питания из розетки.

4 ЭКСПЛУАТАЦИЯ ХОЛОДИЛЬНИКА

ВНИМАНИЕ! Прекращение подачи напряжения в электрической сети не влияет на последующую работу холодильника: после возобновления электропитания холодильник продолжает работать с установленными ранее температурными параметрами в отделениях.

4.1 СИСТЕМА АВТОМАТИЧЕСКОГО ОТТАИВАНИЯ ХО

4.1.1 В ХО используется автоматическая система оттаивания. Иней, появляющийся на задней стенке ХО, после отключения циклично работающего компрессора тает и превращается в капли воды. Капли талой воды стекают в лоток, через отверстие в нем по трубке попадают в сосуд на компрессоре в соответствии с рисунком 6 и испаряются. В отверстие лотка установлен ерш для

предотвращения засорения системы слива талой воды.

4.1.2 Необходимо регулярно следить за чистотой лотка (не реже 1 раза в 3 месяца). Наличие воды в лотке указывает на засорение системы слива.

Для устранения засорения следует:

- прочистить ершом отверстие в лотке, чтобы вода без препятствий стекала в сосуд;

- вымыть ерш и установить в соответствии с рисунком 6.

В холодильнике с отделением свежести для устранения засорения системы слива предварительно следует достать детали отделения свежести в соответствии с рисунком 3:

- выдвинуть на себя поддон, приподнять вверх и достать его из ХО;

- приподнять задний край полки-стекло, выдвинуть ее на себя вместе с панелью передней и вынуть из ХО.

ЗАПРЕЩАЕТСЯ эксплуатировать холодильник с засоренной системой слива.

ВНИМАНИЕ! Не размещайте продукты вплотную к датчику температуры, расположенному на правой боковой стенке ХО в соответствии с рисунком 6.



Рисунок 6 — Схема слива талой воды из ХО

4.2 РАЗМОРАЖИВАНИЕ И УБОРКА МО

4.2.1 При размораживании МО следует:

- удалять талую воду, установив в соответствии с рисунком 7 лопатку и любую емкость объемом не менее 2 л;

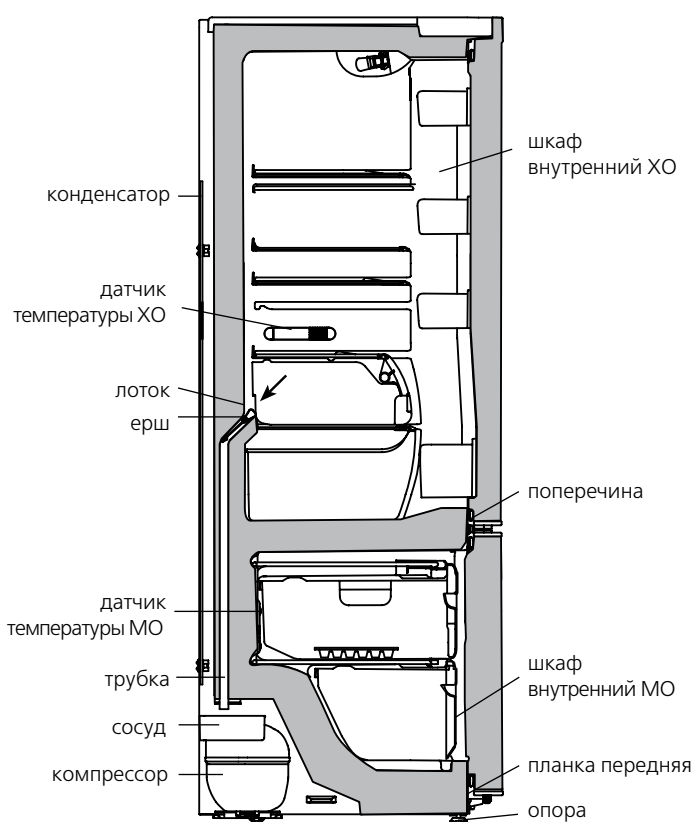
- собирать талую воду, если она вытекает из отделения вне лопатки, легковпитывающим влагу материалом;

- вымыть отделение и вытереть насухо.

ЗАПРЕЩАЕТСЯ размораживать МО без использования лопатки.

ВНИМАНИЕ! Не допускайте вытекания талой воды из МО вне лопатки при размораживании и уборке.

ВНИМАНИЕ! Вода, появившаяся на дне ХО или попавшая в место прилегания поперечины к шкафу внутреннему ХО, планки передней к шкафу внутреннему МО в соответствии с рисунком 6 может вызвать коррозию наружного шкафа холодильника и элементов холодильного агрегата, нарушить теплоизоляцию, привести к выходу из строя шкафа холодильника.



Рисунок 7 — Сбор талой воды из МО

1 ОПИСАННЯ ХОЛОДИЛЬНИКА

1.1 Холодильник відповідає СТБ 1499-2004, СТБ ІЕС 62552-2009. Відповідно до СТБ ІЕС 62552-2009 термін «камера» замінений на термін «відділення». У зв'язку з цим дані терміни вживаються в однаковому значенні: камера (ХК та МК) в інструкції з експлуатації, відділення (ХВ і МВ) в додатку.

1.2 Холодильник відповідно до рисунка 1 призначений для заморожування свіжих продуктів, тривалого зберігання заморожених продуктів і приготування харчового льоду в морозильному відділенні (далі – МВ); для охолодження та короткочасного зберігання свіжих продуктів, напоїв, овочів і фруктів у відділенні для зберігання свіжих харчових продуктів (далі – ХВ); для охолодження і зберігання свіжості овочів, фруктів, морепродуктів у відділенні для збереження швидкокопсувних продуктів (далі – відділення свіжості).

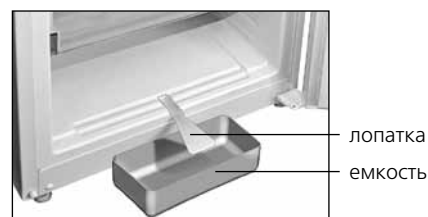
1.3 Холодильник має два компресори: ХВ і МВ охолоджуються незалежними холодильними агрегатами, що дозволяє відключати одне відділення при роботі іншого.

1.4 У холодильнику передбачено блок управління, який дозволяє встановлювати температуру у відділеннях, відключати відділення, забезпечує світлову індикацію.

1.5 Холодильник має наступні функції: «Заморожування», «Суперохолодження ХВ» та «Відпустка».

1.6 У холодильнику передбачена звукова сигналізація при відкритій більше 60 секунд дверей ХВ.

1.7 Експлуатувати холодильник необхідно при температурі навколишнього середовища від плюс 10 °С до плюс 38 °С.

1.8 Загальний простір, необхідне для експлуатації холодильника, визначається габаритними розмірами, зазначеними на рисунку 2 у міліметрах. Для безперешкодного вилучення комплектуючих із холодильника необхідно відкривати двері відділень на кут не менше 90°.

1.9 У ХВ (деяких виконань моделі холодильника) є відділення свіжості у відповідності з рисунками 1, 3. Температура у відділенні свіжості дозволяє оптимально зберігати аромат, свіжість швидкокопсувних продуктів та збільшувати термін їх зберігання.

При завантаженні продуктів в відділення свіжості слід вису-



Рисунок 2 — Холодильник (вигляд зверху)



I – морозильне відділення (МВ):
 «а» – зона заморожування, «б» – зона зберігання;
 II – відділення для зберігання свіжих харчових продуктів (ХВ);
 III – відділення свіжості (відсутнє в деяких виконаннях)

Рисунок 1 — Холодильник та комплектуючі вироби

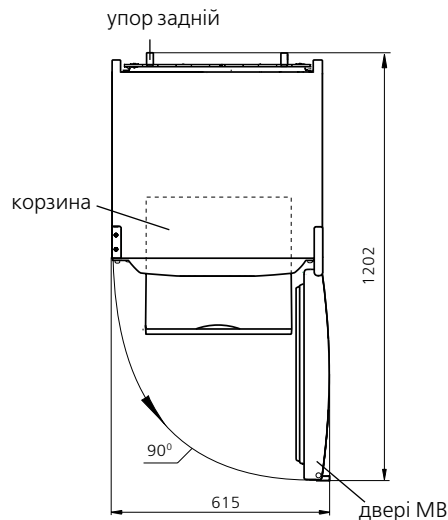
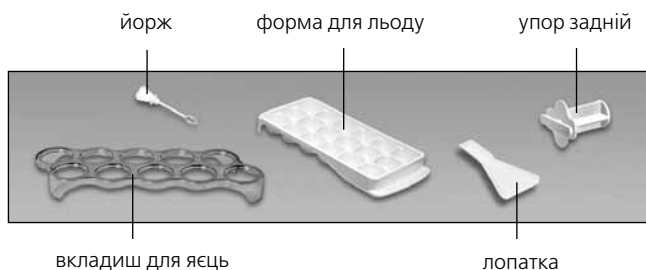

Рисунок 3 — Відділення свіжості



Рисунок 4 — Корзина

нути на себе піддон — прочиниться панель передня відповідно до рисунка 3. Після заповнення відділення свіжості засунути піддон у зворотному напрямку — панель передня закриється.

1.10 Кошики МВ мають ручку на передній панелі для зручності при завантаженні і вивантаженні продуктів, а також ручки на бічних поверхнях (крім нижньої корзини) для переміщення поза холодильником відповідно до рисунка 4. Дизайн корзини може відрізнятися від рисунка 4.

2 БЛОК УПРАВЛІННЯ

2.1 КНОПКИ УПРАВЛІННЯ ТА ІНДИКАТОРИ

2.1.1 Управління роботою холодильника проводиться натисканням кнопок блоку управління відповідно до рисунка 5.

ЗАБОРОНЯЄТЬСЯ при натисканні кнопок використовувати сторонні предмети і докладати надмірних зусиль, щоб уникнути деформації поверхні кнопок і їх поломки.

2.1.2 Кнопки управління мають відповідні індикатори, які сигналізують про включення або виключення функції і відображають вибрану температуру.

2.1.3 Індикація підвищеної температури у МВ

2.1.3.1 Індикатор 3 (червоного кольору) горить, якщо температура в МВ підвищилася (наприклад, при першому вмиканні або вимиканні після прибирання, при завантаженні великої кількості свіжих продуктів). Короткочасне вмикання індикатора (наприклад, при тривалому відчиненні дверей МВ) не є ознакою несправності холодильника: при зниженні температури в МВ індикатор автоматично гасне.

При тривалому вмиканні індикатора слід перевірити якість

продуктів, що зберігаються і викликати механіка сервісної служби.

Миготіння індикатора підвищеної температури в МВ є сигналом розморожування продуктів через відключення або збоїв в подачі напруги в електричній мережі на невизначений час. Миготіння вимикається натисканням кнопки ① відповідно до рисунка 5.

2.2 ЗВУКОВА СИГНАЛІЗАЦІЯ

2.2.1 Звуковий сигнал вмикається, якщо двері ХВ відчинені більше 60 секунд. Вимикається звуковий сигнал при зачиненні дверей ХВ, при натисканні кнопки ④ або при вимиканні відділення.

2.3 БУКВЕНО-ЦИФРОВІ ПОКАЗАННЯ БЛОКУ УПРАВЛІННЯ

2.3.1 На індикаторах температури МВ і ХВ можуть загорятися буквено-цифрові показання, пов'язані з діагностикою роботи холодильника:

– **«Н»**. Мигає, якщо температура у відділенні вище гранично допустимої (при підключенні холодильника до електричної мережі, при відчиненні тривалий час дверей відділення, при завантаженні великої кількості свіжих продуктів і т.п.). Індикатор гасне після відновлення у відділенні вибраної температури;

– **«L»**. Мигає, якщо температура у відділенні нижче встановленої, якщо увімкнена функція «Заморожування». Гасне після відновлення у відділенні вибраної температури;

– **«SC»**. Спалахує при вмиканні функції «Суперохолодження ХВ» і гасне після її вимикання кнопкою * або автоматично через 6 годин;

– **«SF»**. Загоряється при вмиканні функції «Заморожування» і гасне після її вимикання кнопкою ⑨ або автоматично через 48 год;

– **«F1», «F2»**. Загоряються при несправностях.

При висвічуванні на блоці управління показань **«F1», «F2»**, а також при миготінні **«L», «Н»** протягом 24 год необхідно викликати механіка сервісної служби для усунення несправностей.

УВАГА! Показання «F1» пов'язане з неполадкою датчика температури ХВ.

Показання «F2» пов'язане з неполадкою датчика температури МВ, при якій холодильник продовжує працювати, але температура в МВ буде нижче вибраної.

3 УПРАВЛІННЯ РОБОТОЮ ХОЛОДИЛЬНИКА

3.1 ВМИКАННЯ ВІДДІЛЕННЯ

3.1.1 Вмикання ХВ або МВ проводиться натисканням відповідної відділенню кнопки ① – загоряється індикатор 1 або 9. На цифрових індикаторах температури починає мигати **«Н»**, якщо температура у відділеннях вище вибраної температури зберігання.

Після включення МВ починає мигати індикатор підвищеної

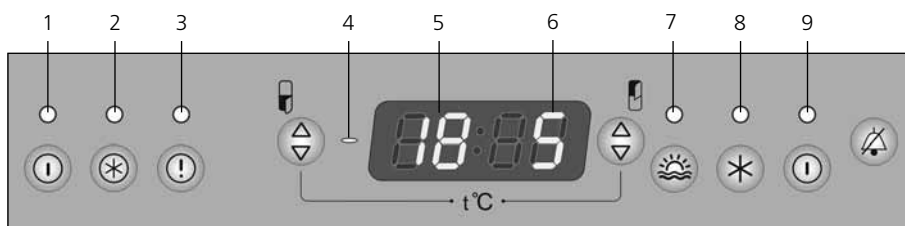

Індикатори

- 1 — вмикання МВ;
- 2 — функція «Заморожування»;
- 3 — підвищена температура в МВ;
- 4 — знак “-”;
- 5 — температура в МВ;
- 6 — температура в ХВ;
- 7 — функція «Відпустка»;
- 8 — функція «Суперохолодження ХВ»;
- 9 — вмикання ХВ

Кнопки управління МВ

- ① — вмикання / вимикання МВ;
- ② — функція «Заморожування»;
- ③ — вимикання індикації підвищеної температури у МВ;
- ④ — вибір температури у МВ;

Кнопки управління ХВ

- ⑤ — вибір температури у ХВ;
- ⑥ — функція «Відпустка»;
- * — функція «Суперохолодження ХВ»;
- ⑦ — вмикання / вимикання ХВ;

Кнопка управління

- ⑧ — вимикання звукового сигналу

Рисунок 5 — Блок управління

температури в МВ, миготіння якого слід відключити натисненням кнопки  – індикатор починає горіти постійно.

Через проміжок часу від 3 до 6 годин миготіння «Н» припиняється. Індикатор підвищеної температури в МВ гасне і на цифрових індикаторах з'являються показання встановлених температур в МВ і ХВ. У холодильник можна поміщати продукти.



3.2 ВИБІР ТЕМПЕРАТУРИ У ВІДДІЛЕННІ

3.2.1 Діапазон можливого вибору температури:



- у ХВ від плюс 2 °С до плюс 8 °С,
- у МВ від мінус 16 °С до мінус 24 °С.

УВАГА! Оптимальне значення температури у відділенні для зберігання свіжих продуктів при мінімальному споживанні холодильником електричної енергії – плюс 5 °С, у відділенні для зберігання заморожених продуктів – мінус 18 °С.

Оптимальна температура зберігання продуктів у відділенні свіжості від мінус 2 °С до плюс 3 °С забезпечується при виборі температури в ХВ в діапазоні від плюс 2 °С до плюс 6 °С.

3.2.2 Вибір температури здійснюється: в ХВ – натисненням кнопки ; в МВ – натисненням кнопки .

Після натискання кнопки на цифровому індикаторі починає мигати показання температури в градусах Цельсія. Миготіння вибраного показання температури у відділенні припиняється через 3 секунди.

При повторних натисканнях кнопок  або  числове значення на індикаторі зростає до максимально допустимого, після чого відбувається скидання на мінімальне значення.

Для досягнення вибраного значення температури у відділенні необхідний певний час, особливо після першого вмикання, а також після прибирання холодильника.

3.3 ФУНКЦІЯ «СУПЕРОХОЛОДЖЕННЯ ХВ»

3.3.1 Функцію рекомендується вмикати при необхідності швидкого охолодження напоїв або великої кількості свіжих продуктів в ХВ. При вмиканні функції температура у ХВ знижується до мінімального значення для швидкого охолодження продуктів.

3.3.2 Для вмикання функції слід короткочасно натиснути кнопку  – загоряється індикатор 8 і на цифровому індикаторі температури в ХВ загоряється «SC».

3.3.3 Вимкнення функції проводиться автоматично через 6 годин або кнопкою , а також при вимиканні ХВ – гасне індикатор 8.

3.4 ФУНКЦІЯ «ВІДПУСТКА»

3.4.1 Функцію рекомендується вмикати при від'їзді на тривалий час (більше 14 днів). При вмиканні функції в ХВ встановлюється температура плюс 15 °С, що запобігає утворенню неприємного запаху у закритому відділенні без продуктів. Продукти слід заздалегідь дістати із ХВ.

3.4.2 Вмикання функції проводиться короткочасним натисканням кнопки  – мигає індикатор 7 і на цифровому індикаторі температури у ХВ встановлюється температура плюс 15 °С.

3.4.3 Вимкнення функції проводиться повторним натисканням кнопки  – припиняється миготіння індикатора 7.

УВАГА! Функція «Відпустка» автоматично не вимикається при збої в подачі електричної енергії або при її відключенні.

3.5 ФУНКЦІЯ «ЗАМОРОЖУВАННЯ» у МВ

3.5.1 Для вмикання функції слід натиснути кнопку  – загоряється індикатор 2 і на цифровому індикаторі температури в МВ загоряється «SF».

3.5.2 Вимкнення функції проводиться автоматично через 48 годин або кнопкою , а також при вимиканні МВ – гасне індикатор 2.

3.6 ВИМИКАННЯ ВІДДІЛЕННЯ І ВІДКЛЮЧЕННЯ ХОЛОДИЛЬНИКА

3.6.1 Вимкнення ХВ і (або) МВ проводиться натисненням відповідної відділенню кнопки  – гаснуть усі індикатори відділення.

При повторних натисканнях кнопки  відділення знову починає працювати з можливою затримкою за часом.

При вимиканні ХВ на певний період рекомендується увімкнути функцію «Відпустка» у відповідності з 3.4.

3.6.2 Для відключення холодильника від електричної мережі слід вийняти вилку шнура живлення з розетки.

УВАГА! Припинення подачі напруги в електричній мережі не впливає на подальшу роботу холодильника: після відновлення подачі напруги в електричній мережі холодильник продовжує працювати з встановленими раніше температурними параметрами у відділеннях.

4.1 СИСТЕМА АВТОМАТИЧНОГО ВІДТАВАННЯ ХВ

4.1.1 У ХВ використовується автоматична система відтавання. Іній, який з'являється на задній стінці ХВ, після відключення циклічно працюючого компресора тане і перетворюється в краплі води. Краплі талої води стікають у лоток, через отвір в ньому по трубці потрапляють в посудину на компресорі у відповідності з рисунком 6 і випаровуються. В отвір лотка встановлений йорж для запобігання засмічення системи зливу талої води.

4.1.2 Необхідно регулярно стежити за чистотою лотка (не рідше 1 разу на 3 місяці). Наявність води в лотку вказує на засмічення системи зливу.

Для усунення засмічення слід:

– прочистити йоржем отвір в лотку, щоб вода без перешкод стікала в посудину;

– вимити йорж і встановити у відповідності з рисунком 6.

У холодильнику з відділенням свіжості для усунення засмічення системи зливу попередньо слід дістати деталі відділення свіжості у відповідності з рисунком 3:

- висунути на себе піддон, підняти вгору і дістати його з ХВ;
- підняти задній край полиці-скло, висунути її на себе разом з панеллю передньою і вийняти із ХВ.

ЗАБОРОНЯЄТЬСЯ експлуатувати холодильник з засміченою системою зливу.

УВАГА! Не розміщуйте продукти впритул до датчика температури, розташованому на правій бічній стінці ХВ у відповідності з рисунком 6.

4.2 РОЗМОРОЖУВАННЯ І ПРИБИРАННЯ МВ

4.2.1 При розморожуванні МВ слід:

- видаляти талу воду, встановивши у відповідності з рисун-



Рисунок 6 – Схема зливу талої води із ХВ

- ком 7 лопатку і будь-яку посудину об'ємом не менше 2 л;
- збирати талу воду, якщо вона витікає з відділення поза лопатки, легковбираючим вологу матеріалом;
- вимити відділення і витерти насухо.

ЗАБОРОНЯЄТЬСЯ розморожувати МВ без використання лопатки.

УВАГА! Не допускайте витікання талої води з МВ поза лопатки при розморожуванні та прибиранні.

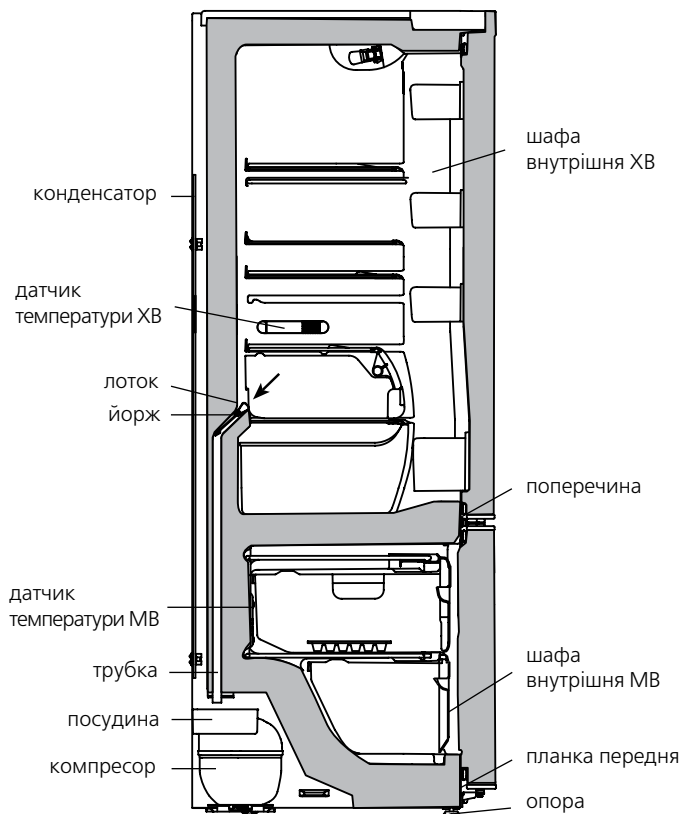
УВАГА! Вода, що з'явилася на дні ХВ або потрапила в місце прилягання поперечки до шафи внутрішньої ХВ, планки передньої до шафи внутрішньої МВ у відповідності з рисунком 6 може викликати корозію зовнішнього шафи холодильника і елементів холодильного агрегату, порушити теплоізоляцію, привести до виходу з ладу шафи холодильника.



Рисунок 7 — Збір талої води із МВ

5 ТЕХНІЧНІ ХАРАКТЕРИСТИКИ ТА КОМПЛЕКТУЮЧІ

5.1 Найменування технічних характеристик та комплектуючих виробів вказані в таблицях 1 і 2 відповідно. У гарантійній карті

дані найменування наведені російською мовою і вказані значення параметрів і кількість комплектуючих.

5.2 Інформація в таблиці в відповідності з рисунком 8 дана в виробі російською мовою.

Таблиця 1 – Технічні характеристики

№	Найменування	Модель	
1.1	Номінальний загальний об'єм бруто, дм ³	Значення параметрів вказані в гарантійній карті	
1.2	Номінальний загальний об'єм бруто морозильного відділення, дм ³		
1.3	Номінальний корисний об'єм, дм ³		відділення для зберігання свіжих харчових продуктів
			морозильного відділення
1.4	Габаритні розміри, мм		висота
			ширина
			глибина
1.5	Маса нетто, кг, не більше		
1.6	Клас енергетичної ефективності		
1.7	Кліматичний клас		
1.8	Номінальне річне споживання енергії при температурі навколишнього середовища плюс 25 °С, кВт ч		
1.9	Номінальна корисна площа зберігання, дм ²		
1.10	Температура зберігання заморожених харчових продуктів, °С, не вище		
1.11	Температура зберігання свіжих харчових продуктів, °С		
1.12	Середня температура зберігання свіжих харчових продуктів, °С, не вище		
1.13	Номінальна заморожувальна здатність, кг/добу		
1.14	Номінальний час підвищення температури харчових продуктів у морозильному відділенні від мінус 18 °С до мінус 9 °С, годин		
1.15	Номінальна добова продуктивність з льодоутворення, кг		
1.16	Корегований рівень звукової потужності, дБА, не більше		
1.17	Відділення без утворення інею (No Frost)		
1.18	Вбудований прилад		
1.19	Вміст золота, г		
1.20	Вміст срібла, г		
1.21	Вміст платини, г		
Примітка – Визначення технічних характеристик проводиться в спеціально обладнаних лабораторіях за певними методиками.			

Таблиця 2 – Комплектуючі

№	Найменування	Кількість, шт.
2.1	Корзина (нижня)	Вказано в гарантійній карті
2.2	Корзина	
2.3	Сосуд для овочів та фруктів ¹	
2.4	Полиця-скло (нижня) ²	
2.5	Полиця-скло ²	
2.6	Посудина ³	
2.7	Посудина (нижня) ⁴	
2.8	Вкладиш для яєць	
2.9	Форма для льоду	
2.10	Йорж	
2.11	Упор задній	
2.12	Лопатка	
¹ Не розрахований для зберігання масел і продуктів, що пройшли теплову обробку. ² Максимальне навантаження при рівномірному розподілі 20 кг. ³ Максимальне навантаження при рівномірному розподілі 2,5 кг. ⁴ Максимальне навантаження при рівномірному розподілі 5 кг.		

ATLANT	Номінальний загальний об'єм бруто, дм ³ : Номінальний корисний об'єм, дм ³ : – відділення для зберігання свіжих харчових продуктів: – морозильного відділення: Номінальна заморожувальна здатність: Номінальна напруга: Номінальний струм: Холодоагент: R600a/Спінювач: С-Pentane Маса холодоагенту: Зроблено в Республіці Білорусь ЗАТ «АТЛАНТ», пр. Переможців, 61, м. Мінськ
Позначення моделі і виконання виробу	
Кліматичний клас виробу	
Нормативний документ	
Клас енергоефективності виробу	
Знаки відповідності	

Рисунок 8 – Табличка

1 ТОҒАЗЫТҚЫШТЫҢ СИПАТТАМАСЫ

1.1 Тоңазытқыш СТБ 1499-2004, СТБ IEC 62552-2009 сәйкес келеді. СТБ IEC 62552-2009 бойынша «камера» термині «бөлім» терминіне өзгертілген. Осыған байланысты аталған терминдер бірдей мағынада қолданылады: қолдану нұсқаулығында камера (ТК және МК) қосымшада бөлім (ТБ және МБ).

1.2 Тоңазытқыш 1 сурет бойынша мұздатын бөлімде (бұдан әрі - МБ) азық-түлікті мұздатуға, мұздатылған азық-түлікті ұзақ сақтауға, тағамдық мұзды дайындауға; балғын азық-түлікті сақтау бөлімінде (бұдан әрі -ТБ) азық-түлікті, сусындарды, балғын көкөніс пен жемісті салқындатуға және қысқа мерзім ішінде сақтауға; тез бұзылатын азық-түлікті сақтау бөлімінде (бұдан әрі – балғындық бөлімі) көкөніс, жеміс, теңіз өнімдерін салқындатып, олардың балғындығын сақтауға арналады.

1.3 Тоңазытқыштың екі компрессоры бар: ТБ және МБ тәуелсіз тоңазытқыш агрегаттарымен салқындатылады, бұл бір бөлім істеп тұрған кезде екіншісін сөндіруге мүмкіндік береді.

1.4 Тоңазытқыштың ішінде бөлімдердегі температураны орнатуға, бөлімдерді сөндіруге мүмкіндік беретін, жарық индикациясын қамтамасыз ететін.

1.5 Тоңазытқыштың келесі функциялар бар: «Мұздату», «ТБ қатты салқындату» және «Демалыс».

1.6 Тоңазытқышта ТБ есігі 60 секундтан артық ашық қалғанда дыбыстық дабыл беру жүйесі қарастырылған.

1.7 Тоңазытқышты қоршаған орта температурасы плюс 10 °С - плюс 38 °С аралығында болғанда қолдануға болады.

1.8 Тоңазытқышты қолдануға арналған жалпы кеңістік 2 суретте миллиметрмен көрсетілген габарит өлшемдерімен белгілінеді. Жинақтаушы бөліктерді тоңазытқыштан кедергісіз шығару үшін бөлімдерінің есіктерін кем дегенде 90° бұрышқа ашу керек.

1.9 ТБ-нде (тоңазытқыш үлгілерінің кейбір орындалуында) 1, 3 суреттер бойынша балғындық бөлімі бар. Балғындық бөліміндегі температура тез бұзылатын өнімдердің хош иісі мен балғындығын барынша сақтап қалып, олардың сақталу мерзімін ұзартуға мүмкіндік береді.

Өнімдерді бөлімге салғанда, түпқойманы өзіңізге қарай тартыңыз – 3 сурет бойынша алдыңғы панель ашылады. Балғындық бөлімін толтыруды аяқтаған соң, түпқойманы кері бағытта итеру керек – алдыңғы панель жабылады.

1.10 4 сурет бойынша МБ себеттерінің алдыңғы панелінде

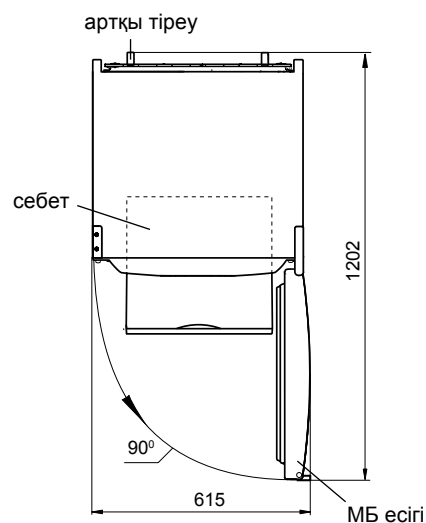
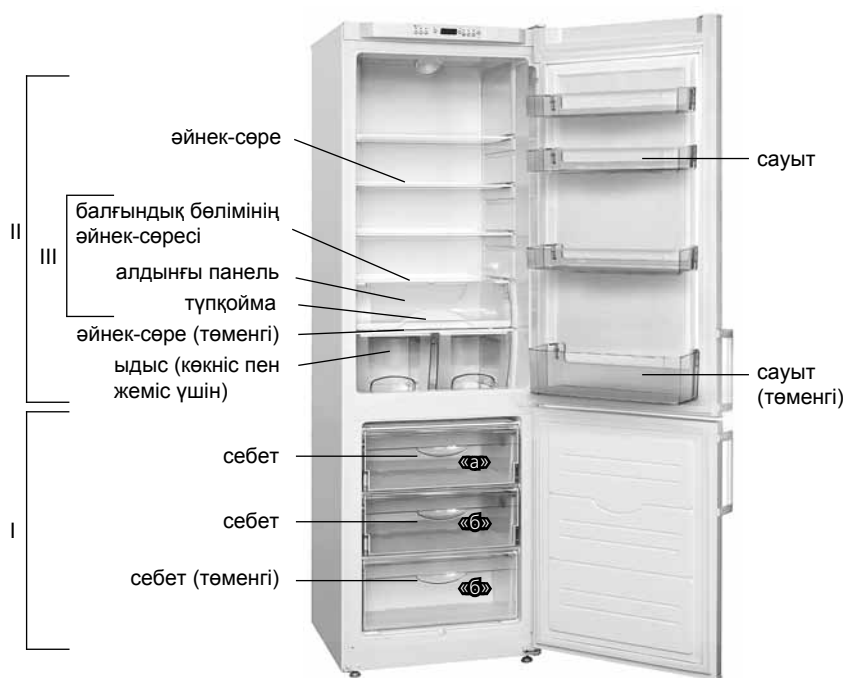

2 сурет — Тоңазытқыш (жоғарыдан көрініс)

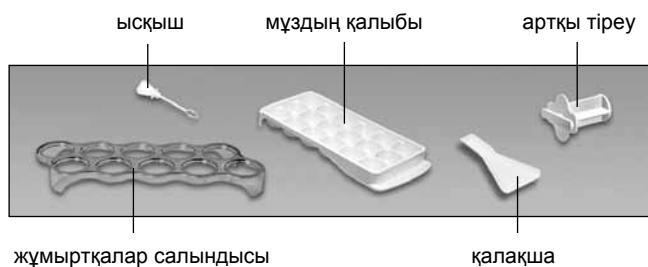

I — мұздатын бөлім (МБ):

«а» — мұздату аймағы, «б» — сақтау аймағы;

II — жаңадан салынған азық-түлікті сақтауға арналған (ТБ);

III — балғындық бөлімі (кейбір орындалуларда жоқ)

1 сурет — Тоңазытқыш пен жинақтаушы бөліктер



3 сурет — Балғындық бөлімшесі

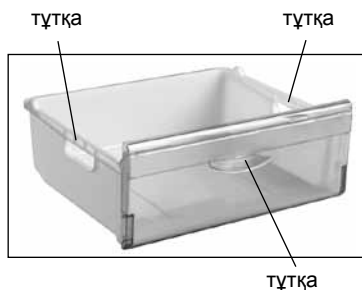

4 сурет — Себет

азық-түлікті салғанда және шығарғандағы ыңғайлық үшін тұтқасы, және де тоңазытқыштан басқа жерде тасымалдау үшін (төменгі себеттен басқа), жан-жағында да тұтқалары бар. Себеттің дизайны 4 суреттен өзгее болуы мүмкін.

2 БАСҚАРУ БЛОГЫ

2.1 БАСҚАРУ ПЕРНЕЛЕРІ МЕН ИНДИКАТОРЛАР

2.1.1 Тоңазытқыштың жұмысын басқару 5 сурет бойынша басқару блогының пернелерін басу арқылы орындалады.

Пернелер беттерінің зақымдалуы мен сынуына жол бермеу үшін, басқан кезде бөгде заттарды қодануға және асыра күш салуға **ТЫЙЫМ САЛЫНАДЫ**.

2.1.2 Басқару пернелерінің сәйкес индикаторлары бар, олар функциялардың қосылғаны немесе сөндірілгені туралы хабарлап отырады да, таңдалған температураны көрсетеді.

2.1.3 МБ-дегі жоғары температураны индикациялау

2.1.3.1 МБ-де температура жоғары болған кезде, 3 Индикатор (қызыл түсті) жанады (мысалы, бірінші рет қосылғанда немесе жинағаннан кейін, жаңа азық-түліктің үлкен көлемін салғанда). Индикатордың қысқа мерзімдік қосылуы (мысалы, МБ есігі ұзақ уақыт ашық тұрғанда) тоңазытқыштың ақаулы болғанының белгісі болмайды: МБ-де температура төмендегенде индикатор автоматты түрде сөніп қалады.

Индикатор ұзақ уақыт қосылуы тұрғанда, сақталып тұрған азық-түліктің сапасын тексеріп, сервистік қызметтің механигін шақырту керек.

МБ-дегі жоғары температура индикаторының жыпылықтауы белгісіз уақытқа сөндірудің немесе электр желісінде кернеуді берудегі жаңылыстардың салынан азық-түліктің мұзынан еріп кеткенін білдіреді. Жыпылықтау 5 сурет бойынша пернесін басу арқылы тоқтатылады.

2.2 ДЫБЫСТЫҚ ДАБЫЛ БЕРУ

2.2.1 ТБ есігі 60 секундтан артық ашық тұрса, дыбыстық сигнал қосылады. Дыбыстық сигнал, ТБ есігі жабылғанда, пернесін басқанда немесе бөлімді сөндіргенде, өшіріледі.

2.3 БАСҚАРУ БЛОГЫНЫҢ ӘРІПТІК-ЦИФРЛІК КӨРСЕТКІШТЕРІ

2.3.1 МБ және ТБ температура индикаторларында тоңазытқыш жұмысының диагностикасына байланысты әріптік-цифрлік көрсеткіштер жануы мүмкін:

— **«Н»**. Бөлімдегі температура шекті рұқсат етілгеннен жоғары болса, жыпылықтайды (тоңазытқышты электр желісіне қосқанда, бөлімнің есігі ұзақ уақыт бойы ашық қалса, жаңа азық-түліктің үлкен көлемін салғанда және т.б.). Бөлімде таңдалған температура қалпына келгеннен кейін индикатор сөніп қалады;

— **«L»**. Бөлімдегі температура орнатылғаннан төмен болса, «Мұздату» функциясы қосылса, жыпылықтайды. Бөлімде таңдалған температура қалпына келгеннен кейін индикатор сөніп қалады;

— **«SC»**. «ТБ аса қатты салқындату» функциясы қосылғанда, жанады да, ол пернесі арқылы сөндірілгенде, немесе 6 сағат өткен соң автоматты түрде сөнеді;

— **«SF»**. «Мұздату» функциясы қосылғанда, жанады да, ол пернесі арқылы сөндірілгенде, немесе 48 сағат өткен соң автоматты түрде сөнеді;

— **«F1», «F2»**. Ақаулықтар болғанда, жанады.

Басқару блогында **«F1», «F2»** көрсеткіштері жанғанда, және **«L», «H»** 24 сағат бойы жыпылықтап тұрғанда, ақаулықтарды жою үшін сервистік қызметтің механигін шақыру керек.

НАЗАР АУДАРЫҢЫЗ! **«F1» көрсеткіші ТБ температура қадағасының ақаулығына байланысты.**

«F2» көрсеткіші МБ температура қадағасының ақаулығына байланысты, бұл жағдайда тоңазытқыш жұмыс істей береді, бірақ, МБ-де температура таңдалғаннан төмен болады.

3 ТОҢАЗЫТҚЫШТЫҢ ЖҰМЫСЫН БАСҚАРУ

3.1 БӨЛІМДІ ҚОСУ

3.1.1 ТБ және МБ қосылуы бөлімге тиісті пернесін басу арқылы жүргізіледі – 1 немесе 9 индикаторы жанады. Бөлімдердегі температура таңдалған сақтау температурасынан жоғары көтерілсе, температураның сандық индикаторларында «H» жыпылықтай бастайды.

МБ қосқаннан кейін МБ-дегі жоғары температураның индикаторы жыпылықтай бастайды, оның жыпылықтауын пернесін басып тоқтатуға болады — индикатор тұрақты түрде жана бастайды.

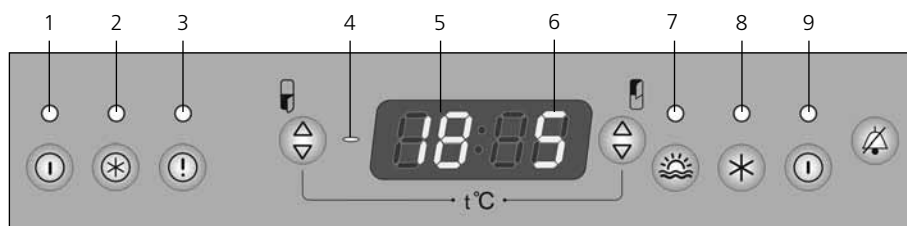

Индикаторлар

- 1 — МБ қосу;
- 2 — «Мұздату» функциясы;
- 3 — МБ-дегі жоғары температура;
- 4 — «←» белгісі;
- 5 — МБ-дегі температура;
- 6 — ТБ-дегі температура;
- 7 — «Демалыс» функциясы;
- 8 — «ТБ аса қатты салқындату» функциясы;
- 9 — ТБ қосу

МБ басқару пернелері

- МБ қосу/сөндіру;
- «Мұздату» функциясы;
- МБ-де жоғары температураны индикациялауды сөндіру;
- МБ-де температураны таңдау;

ТБ басқару пернелері

- ТБ-деге температураны таңдау;
- «Жіберу» функциясы;
- «ТБ аса қатты салқындату» функциясы;
- ТБ қосу/сөндіру;

Басқару пернесі

- дыбыстық сигналды сөндіру

5 сурет — Басқару блогы

4 ТОҒАЗЫТҚЫШТЫ ҚОЛДАНУ

3 сағаттан 6 сағатқа дейін уақыт аралығы өткен соң, «Н» жыпылықтауы тоқтатылады. МБ-дегі жоғары температура индикаторы сөнеді де, сандық индикаторларда МБ-де және ТБ-де орнатылған температуралардың көрсеткіштері пайда болады. Тоңазытқышқа азық-түлікті салып қою керек.

3.2 БӨЛІМДЕГІ ТЕМПЕРАТУРАНЫ ТАҢДАУ (☺, ☹)

3.2.1 Температураны таңдау ауқымы:

— ТБ-де плюс 2 °C - плюс 8 °C аралығында,

— МБ-де минус 16 °C - минус 24 °C аралығында.

НАЗАР АУДАРЫҢЫЗ! Тоңазытқыш электр қуатын ең төмен деңгейде тұтынғанда, балғын азық-түлікті сақтау үшін температураның ең төмен мағынасы — плюс 5 °C, мұздатылған азық-түлікті сақтау үшін — минус 18 °C.

Балғындық бөлімде азық-түлікті сақтау үшін ең қолайлы минус 2 °C - плюс 3 °C аралығындағы температура ТБ-дегі температура плюс 2 °C - плюс 6 °C ауқымында таңдалғанда қамтамасыз етіледі.

3.2.2 Температура төмендегідей таңдалады: ТБ-де — ☺ пернесін басу арқылы; МБ-де — ☹ пернесін басу арқылы.

Сандық индикатордағы пернені басқаннан кейін Цельсий градустарымен көрсетілетін температура көрсеткіші жыпылықтай бастайды. Бөлімдегі таңдалған температура көрсеткішінің жыпылықтауы 3 секундтан кейін тоқтатылады.

☺ немесе ☹ пернелерін қайта басқанда индикатордағы сандық мағына барынша рұқсат етілгенге дейін өседі, содан кейін ең төмен деңгейге түсіріледі.

Бөлімде температураның таңдалған мағынасына жету үшін, әсіресе алғашқы рет қосқанда, және де тоңазытқышты жиыстырғаннан кейін, біраз уақыт керек.

3.3 «ТБ АСА ҚАТТЫ САЛҚЫНДАТУ» ФУНКЦИЯСЫ (✱)

3.3.1 Функцияны ТБ-де сусындарды немесе азық-түліктің көп көлемін салқындату қажет болғанда, қосу керек. Функцияны қосқанда, ТБ-де температура азық-түлікті тез салқындату үшін ең төмен мағынасына дейін төмендейді.

3.3.2 Функцияны қосу үшін ✱ пернесін басып, дереу босату керек — индикатор 8 жанады да, ТБ-дегі температураның сандық индикаторында «SC» жанады.

3.3.3 Функция автоматты түрде 6 сағаттан кейін немесе ✱ пернесі арқылы, және де ТБ сөндіргенде сөнеді — индикатор 8 сөніп қалады.

3.4 «ДЕМАЛЫС» ФУНКЦИЯСЫ (☼)

3.4.1 Функцияны ұзақ (14 күннен аса) уақытқа кеткенде қосу керек. Функцияны қосқанда, ТБ-де плюс 15 °C температурасы орнатылады, бұл азық-түліксіз жабық бөлімде жағымсыз иістің пайда болуына жол бермейді. Азық-түлікті тоңазытқыштан алдын ала шығару керек.

3.4.2 Функция ☼ пернесін басу арқылы қосылады — индикатор 7 жыпылықтайды да, ТБ-де температураның сандық индикаторында плюс 15 °C температурасы орнатылады.

3.4.3 Функция ☼ пернесін қайта басу арқылы сөндіріледі — индикатор 7 жыпылықтауын тоқтатады.

НАЗАР АУДАРЫҢЫЗ! «Демалыс» функциясы электр қуатын бергендегі жанылыстарда немесе сөніп қалған кезде автоматты түрде қосылмайды.

3.5 МБ-ДЕГІ «МҰЗДАТУ» ФУНКЦИЯСЫ (☼)

3.5.1 Функцияны қосу үшін ☼ басып дереу босату керек — индикатор 2 жанады да, МБ-дегі температураның цифрлік индикаторында «SF» жанады.

3.5.2 Функция автоматты түрде 48 сағат өткен соң немесе ☼ пернесі арқылы, және МБ қосылған кезде 2 индикатор сөнеді.

3.6 БӨЛІМДІ СӨНДІРУ ЖӘНЕ ТОҒАЗЫТҚЫШТЫ СӨНДІРУ

3.6.1 ТБ және (немесе) МБ сөндіру бөлімге тиесті болатын ☺ пернесін басу арқылы жүргізіледі — бөлімнің барлық индикаторлары сөнеді.

☺ пернесін қайта басқан жағдайда бөлім өз жұмысын уақыт бойынша болжамды кешіктірумен қайта бастайды.

ТБ белгілі бір уақытқа сөндірген жағдайда, 3.4 сәйкес «Демалыс» функциясын қосып қою керек.

3.6.2 Тоңазытқышты электр желісінен ажырату үшін, қуаттану сымының айырын ұяшықтан суырып алу керек.

НАЗАР АУДАРЫҢЫЗ! Электр желісінде кернеуді берудің тоқтатылуы тоңазытқыштың кейінгі жұмысына әсер тигізбейді: электр желісінде кернеу пайда болғаннан кейін тоңазытқыш бөлімдерінде бұрын орнатылған температуралық параметрлермен жұмыс істеуін жалғастырады.

4.1 ТБ АВТОМАТТЫ ЕРІТУ ЖҮЙЕСІ

4.1.1 ТБ-нде ерітудің автоматты жүйесі қолданылады. ТБ артқы қабырғасында пайда болатын қырау циклдық түрде жұмыс істеп тұрған компрессорды сөніргеннен кейін еріп су тамшыларына айналады. Еріген судың тамшылары жаймаға саңылау арқылы ағып, 6 сурет бойынша компрессордағы ыдысқа түсіп, ұшып кетеді. Жайманың саңылауында еріген суды ағызу жүйесінің бітеліп қалуына жол бермеу үшін ысқыш орнатылған.

4.1.2 Жайманың тазалығын жүйелі түрде қадағалап отыру керек (3 айда кем дегенде 1 рет). Жаймада судың болуы ағызу жүйесінің бітеліп қалуын білдіреді.

Бітеліп қалуды жою үшін төмендегілерді жасау керек:

— су кедергісіз ыдысқа ақсын деп, жаймадағы саңылауды ысқышпен тазалаңыз;

— ысқышты жуып 6 суретке сәйкес орнатыңыз.

Балғындық бөлімі бар тоңазытқышта ағу жүйесінің бітелуін тазалау үшін, алдымен 3 сурет бойынша балғындық бөлімінің бөлшектерін шығарып алу керек:

— жайманы өзіңізге қарай тартып, жоғары көтеріп, ТБ-нен шығарып алу керек;

— әйнек-сөренің артқы жағын көтеріп, оны алдыңғы панелімен бірге өзіңе қарай тартып, ТБ-нен шығарып алыңыз.

Ағу жүйесі бітеліп қалған тоңазытқышты қолдануға **ТҢЫЙЫМ САЛЫНАДЫ**.

НАЗАР АУДАРЫҢЫЗ! Азық-түлікті 6 сурет бойынша ТБ оң жақ қабырғасында орналасқан температура қадағасына тығыз бастырып орнатпаңыз.

4.2 МБ ЕРІТУ ЖӘНЕ ТАЗАЛАУ

4.2.1 МБ-ні еріткен кезде, төмендегілерді орындау керек:

— 7 сурет бойынша қалақша мен көлемі кем дегенде 2 л болатын кез келген ыдысты орнатып, еріген суды жою;

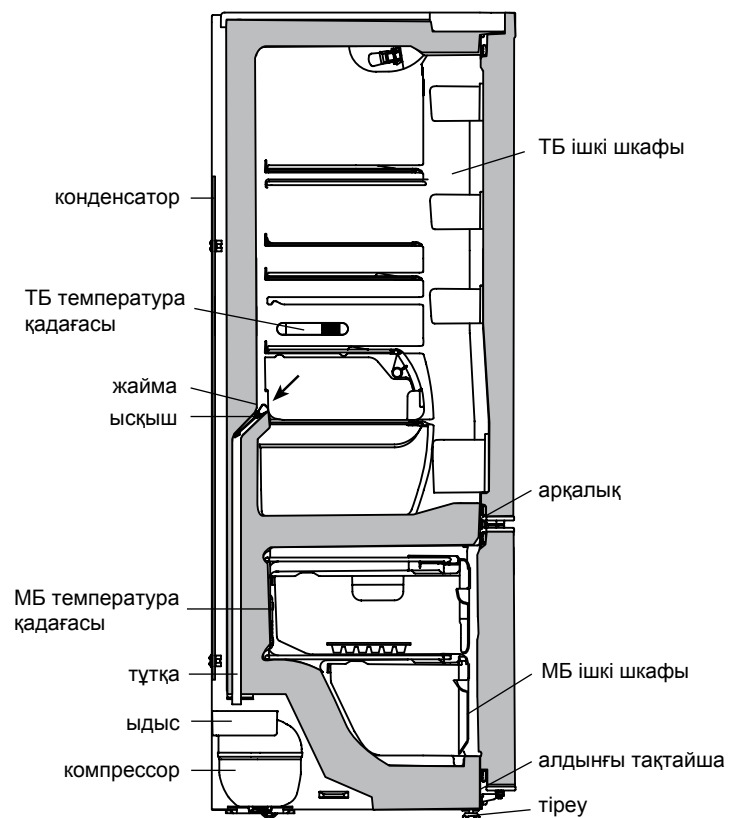

6 сурет — ТБ еріген судың ағылу сызбасы

— еріген су бөлімнен қалқашадан басқа жолмен шықса, оны ылғалды тез сіңіп алатын материалмен жинап алу;

— бөлімді жуып, құрғатып сүрту.

МБ-ді қалақшаны пайдаланбай ерітуге **ТЫЙЫМ САЛЫНАДЫ.**

НАЗАР АУДАРЫҢЫЗ! Еріткен және жиыстырған кезде, еріген судың қалақшадан басқа жерден аққанына жол бермеңіз.

НАЗАР АУДАРЫҢЫЗ! 6 сурет бойынша ТБ түбінде пайда болған немесе аралықтың ішкі ТБ шкафына, алдыңғы тақтайшаның МБ ішкі шкафына бекітілген жеріне түскен су тоңазытқыштың сыртқы шкафы мен тоңазытқыш агрегатының тоттануына, жылуды оқшалаудың бұзылуына, ішкі шкафта жарықтардың пайда болуына және тоңазытқыш шкафының істен шығуына әкеп соғуы мүмкін.

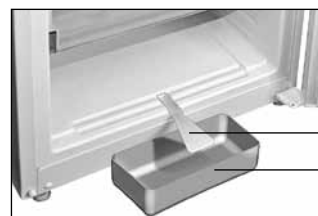

каләқша
ыдыс

7 сурет — МБ-нен еріген суды жинап алу

5 ТЕХНИКАЛЫҚ СИПАТТАМАЛАР МЕН ЖИНАҚТАУШЫ БӨЛІКТЕР

5.1 Техникалық сипаттамалар мен жинақтаушы бұйымдардың атаулары тиісті түрде 1 және 2 кестелерде көрсетілген. Кепілдік

картасында бұл атаулар орыс тілінде беріліп, параметрлер мағынасы мен жинақтаушы бөліктер саны көрсетілген.

5.2 8 сурет бойынша кестеде берілген ақпарат бұйымда орыс тілінде беріледі.

1 Кесте – Техникалық сипаттамалар

№	АТАУЫ	Үлгі	
1.1	Номиналды жалпы брутто көлемі, дм ³	Кепілдік картасында көрсетілген параметрлердің мағыналары	
1.2	Мұздататын бөлімнің номиналды жалпы брутто көлемі, дм ³		
1.3	Номиналды пайдалы көлем, дм ³		балғын азық-түлік өнімдерін сақтауға арналған бөлім
			мұздатқыш бөлім
1.4	Габарит өлшемдері, мм		биіктігі
			ені
			тереңдігі
1.5	Таза салмағы, кг, аспау керек		
1.6	Энергетикалық тиімділік классы		
1.7	Климаттық класс		
1.8	Қоршаған орта температурасы плюс 25 °C болған кезде энергияны номиналды жылдық тұтыну, кВт·сағ		
1.9	Сақтаудың номиналды пайдалы аумағы, дм ²		
1.10	Мұздатылған азық-түлікті сақтау температурасы, °C, аспау керек		
1.11	Балғын азық-түлікті сақтау температурасы, °C		
1.12	Балғын азық-түлікті сақтаудың орта температурасы, °C, аспау керек		
1.13	Номиналды мұздатату қабілеті, кг/тәу		
1.14	Мұздататын бөлімде азық-түлік температурасы минус 18 °C бастап минус 9 °C дейін көтерілуінің номиналды уақыты минус 18 °C до минус 9 °C, сағ		
1.15	Мұздың қалыптасуы бойынша номиналды тәуліктік өнімділігі, кг		
1.16	Дыбыстық қуаттылықтың түзетілген деңгейі, дБА, артық емес		
1.17	Қыраулар пайда болмайтын бөлімдер (No Frost)		
1.18	Енгізілетін аспап		
1.19	Алтынның көлемі, г		
1.20	Күмістің көлемі, г		
1.21	Платинаның көлемі, г		
Ескертпе — Техникалық сипаттамаларды анықтау арнайы жабдықталған зертханаларда белгілі әдістемелер бойынша жүргізіледі.			

2 Кесте – Жинақтаушы бөліктер

№	АТАУЫ	Саны, дана
2.1	Себет (төменгі)	Кепілдік картасында көрсетілген
2.2	Себет	
2.3	Көкөніс пен жеміске арналған ыдыс ¹	
2.4	Әйнек сөре (төменгі) ²	
2.5	Әйнек-сөре ²	
2.6	Сауыт ³	
2.7	Сауыт (төменгі) ⁴	
2.8	Жұмыртқалар салындысы	
2.9	Мұзды қатыруға арналған қалып	
2.10	Ысқыш	
2.11	Артқы тіреу	
2.12	Қалақша	
¹ Жылумен өңдеуден өткен майлар мен азық-түлікті сақтауға шамаланбаған. ² Біркелкі үлестірудегі ең жоғары жүктелу 20 кг. ³ Біркелкі үлестірудегі ең жоғары жүктелу 2,5 кг. ⁴ Біркелкі үлестірудегі ең жоғары жүктелу 5 кг.		

ATLANT	Номиналды жалпы брутто көлемі, дм ³ : Номиналды пайдалы көлем, дм ³ : – балғын азық-түлік өнімдерін сақтауға арналған бөлім: – мұздатқыш бөлім: Номиналды мұздатқыш қабілеті: Номиналды кернеу: Номиналды ток: Тоңазытқыш агенті: R600a/Көпіртікіш: C-Pentane Тоңазытқыш агенті салмағы: Беларусь Республикасында жасалған "АТЛАНТ" ЖАҚ, Победителей даң., 61, Минск қ.
Үлгінің белгіленуі және бұйымның орындалауы	
Бұйымның климаттық тобы	
Нормативтік құжат	
Бұйымның энергиялық тиімділік класы	
Сәйкестік белгілері	

8 сурет — Тақтайша

1 SOYUDUCUNUN TƏSVİRİ

1.1 Soyuducu STB 1499-2004, STB IEC 62552-2009 standartlarına uyğundur. STB IEC 62552-2009 standartlarının tələbinə əsasən «Kamera» termini «bölüm» termini ilə əvəz olunmuşdur. Bununla əlaqədar olaraq bu terminlər eyni mənada istifadə olunur: İstifadə qaydalarında (XK və MK) kamerası, əlavədə (XO və MO) bölümü olaraq keçir.

1.2 Rəsim 1-ə uyğun olaraq soyuducu, onun dondurucu bölümündə (irəlində — MO) ərzaqların dondurulması və dondurulduqdan sonra uzun zaman saxlanması üçün, buz hazırlanması üçün; soyuducu bölümü (irəlində — XO), təzə ərzağın, içməli sular, tərəvəz və meyvələrin qısa müddət içində soyudulması və saxlanması üçün; tez xarab olan məhsulların saxlanması bölümündə (irəlində - tərəvət bölümü) təzə tərəvəzin, meyvələrin və dəniz məhsullarının soyudulması və saxlanması üçün nəzərdə tutulmuşdur.

1.3 Soyuducunun iki kompressoru var: XO və MO bölümləri bir-birindən asılı olmayan soyuducu aqreqlərlə soyudulduğu üçün, bölümlərdən birini, obirisi çalışarkən söndürmək mümkündür.

1.4 Soyuducuda, idarə bloku nəzərdə tutulmuşdur. O bölümlərdə

temperatur tənzimləmə, onların söndürülməsinə imkan verir, işıq siqnallarını təmin edir.

1.5 Soyuducunun bu funksiyaları vardır: «Dondurulma», «Super soyutma XO» и «Məzuniyyət».

1.6 Soyuducuda XO bölümünün qapısı 60 saniyədən çox açıq qaldığı zaman səs siqnalı verilməsi nəzərdə tutulmuşdur.

1.7 Soyuducu ətraf mühitin hərəreti müsbət 10 °C ilə müsbət 38 °C arasında olduqda istifadə olunmalıdır.

1.8 Soyuducunun işlədilməsi üçün lazım olan sahə rəsim 2 də mm-lə göstərilən qabarit ölçüləri əsasında təyin edilir. Soyuducunun hissələrini maneəsiz çıxara bilmək üçün kamera qapılarının 90°-dən az olmayan bucaq altında açılması lazımdır.

1.9 XO bölümündə (soyuducunun bəzi istehsal modellərində) rəsim 1 və 3-ə uyğun olaraq tərəvət bölümü vardır. Tərəvət bölümünün temperaturu optimal olaraq yerləşdirilmiş tez xarab olan ərzağın ətrini, təzəliyini saxlamağa və saxlama müddətinin uzadılmasına imkan verir.

Tərəvət bölümünə ərzaq məhsullarının qoyulması üçün altlığı özünü çəkin — rəsim 3- uyğun olaraq ön lövhə açılır. Tərəvət bölümünə ərzaq doldurulduqdan sonra altlığı əks tərəfdə itələyərək, lövhəni örtün.

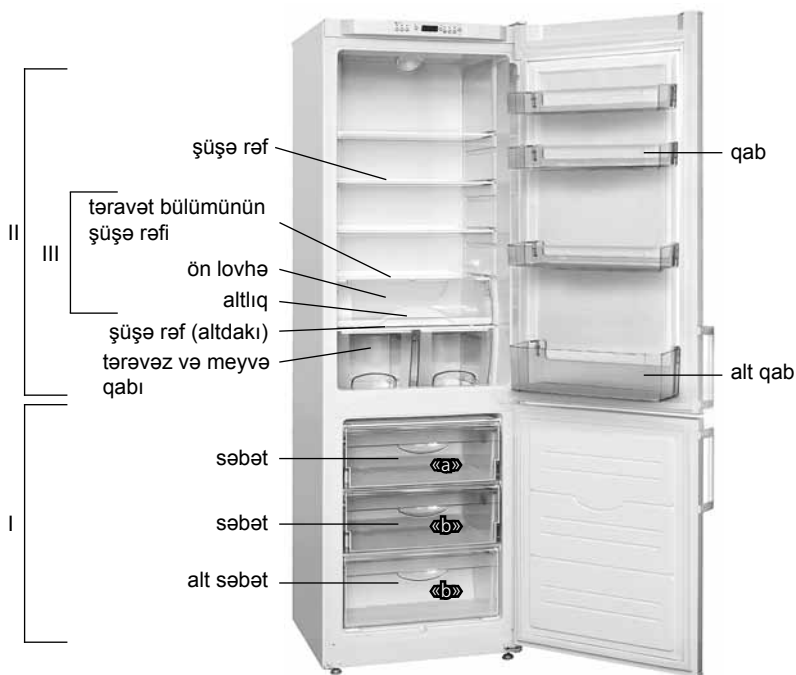

I — dondurucu bölümü (MO):
«a» — dondurulma zonası, «b» — saxlama zonası;
II — təzə ərzaq məhsullarının saxlanması bölümü (XO);
III — tərəvət bölümü (bəzi istehsal variantlarında yoxdur)

Rəsim 1 — Soyuducu və təslim dəsti

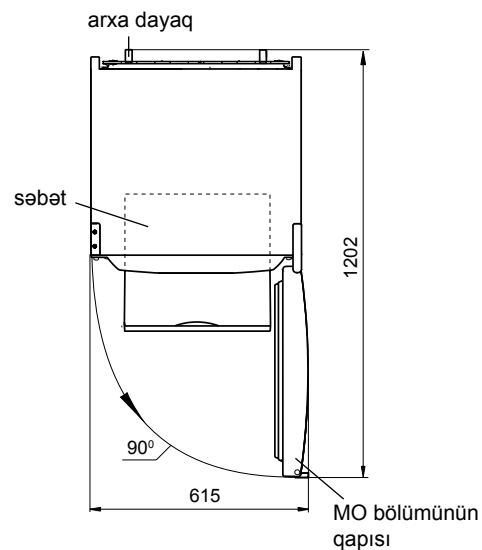

Rəsim 2 — Soyuducu (üstədən görünüşü)

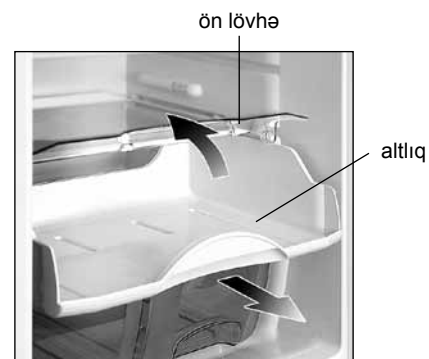

Rəsim 3 — Tərəvət bölümü

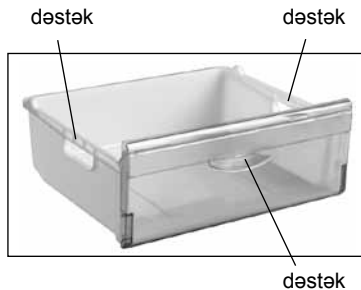

Rəsim 4 — Səbət

1.10 MO bölümünün səbətlərinin ön lövhələrindəki dəstəklər, həmçinin rəsim 4-ə uyğun olaraq, onların yan lövhələrində (alt səbət müstəsna olmaqla) dəstəklər ərzaq qyularkən və ya alınarkən rahatlıq yaratmaq üçündür, səbətlərin başqa yerə daşınması üçündür. Səbətin dizaynı rəsim 4-dən fərqli ola bilər.

2 İDARƏ BLOKU

2.1 İDARƏ DÜYMƏLƏRİ VƏ GÖSTƏRİCİLƏR

2.1.1 Soyuducunun işi rəsim 5-ə uyğun olaraq idarə blokundakı düymələri basmaqla həyata keçirilir.

Düymələrin pozulub qırılmaması üçün, düymələri basmaq üçün kənar cisimlərin istifadə olunması və həddindən ziyadə güc tətbiq edilməsi **QADAĞANDIR**.

2.1.2 İdarə düymələrinin müvafiq göstəriciləri vardır ki, onlar müəyyən funksiyanın işə salınması və ya söndürülməsini, həmçinin seçilmiş olan temperaturu göstərir.

2.1.3 MO bölümündə yüksək hərarət göstəricisi

2.1.3.1 Göstərici 3 (qırmızı rəngdə) MO bölümündə hərarət yüksək olduğu zaman yanır (məsələn, ilk dəfə, və ya təmizlədikdən sonra işə salarkən, böyük miqdarda təzə ərzaq doldurarkən). Qısa müddət içində göstəricinin yanması (məsələn, MO bölümünün qapısını çox açıq saxlarkən) nasazlıq əlaməti deyil: MO bölümü kifayət qədər soyuduqdan sonra göstərici avtomatik olaraq sönmür.

Göstəricinin uzun zaman yanması halında saxlanılan ərzağın keyfiyyətini yoxlayın və servis xidmətindən usta çağırın.

MO bölümünün yüksək hərarət göstəricisinin yanıb, sönməsi, elektrik cərəyanının kəsilməsi, ya da ara sıra kəsilməsi səbəbindən,

ərzaq məhsullarının ərimeyə başlamasını göstərir. düyməsi basıldıqdan, rəsim 5-ə uyğun olaraq, göstəricinin işığı sönmür.

2.2 SƏS SİQNALI

2.2.1 Səs siqnalı soyuducu bölümünün (XO) qapısının 60 saniyədən çox açıq qalması nəticəsində verilir. Səs siqnalı qapını ördükdən sonra, düyməsini basdıqdan sonra və ya bölüm söndürüldükdən sonra kəsilir.

2.3 İDARƏ BLOKUNUN HƏRFLİ-RƏQƏMLİ GÖSTƏRİCİLƏRİ

2.3.1 MO və XO bölümlərinin hərarət göstəricilərində, soyuducunun müayinəsi ilə əlaqədar olaraq hərflə-rəqəmlə göstəriciləri yana bilər:

— «H». Bölümün hərarəti ən yüksək mümkün sayılan qiyməti keçməsi (soyuducunun elektrik şəbəkəsinə bağlı olduğu zaman, bölümün qapısını çox açıq saxlarkən, çox böyük miqdarda təzə ərzaq doldurarkən və s.) zaman yanıb-sönmür. Bölümün hərarəti bərpa edildikdən sonra göstərici özü sönmür;

— «L». «Dondurulma» funksiyası seçildikdən sonra bölümün hərarəti, təyin olunduğundan aşağı olduğu zaman yanıb-sönmür. Bölümdə seçilmiş olan hərarətin bərpasından sonra sönmür;

— «SC». «Super soyutma XO» funksiyası seçildiyi zaman yanır və düyməsi ilə söndürülərkən, ya da avtomatik olaraq 6 saat sonra sönmür;

— «SF». «Dondurulma» funksiyası seçildiyi zaman yanır və düyməsi basıldıqdan sonra və ya avtomatik olaraq 48 saat sonra sönmür;

— «F1», «F2». Nasazlıqlar zamanı yanır.

İdarə blokunda «F1», «F2», yandıqda, həmçinin «L», «H» 24 saat içində yanıb-sönmərkən, nasazlıqların düzəldilməsi üçün servis xidmətinin ustası çağırılmalıdır.

DİQQƏT! «F1» göstəricisinin yanması XO bölümünün temperatur təyini cihazının xarab olması ilə əlaqədardır.

«F2» göstəricisinin yanması MO bölümünün temperatur təyini cihazının xarab olması ilə əlaqədardır. Bu nasazlıq zamanı soyuducu işəməkdə davam edir, amma MO bölümünün temperaturu seçildəndən aşağı olacaqdır.

3 SOYUDUCUNUN İŞİNİN İDARƏ EDİLMƏSİ

3.1 BÖLÜMÜN İŞƏ SALINMASI

3.1.1 XO və ya MO bölümünün işə salınması üçün, bölüme müvafiq olan düyməsi basılır — göstərici 1 və ya 9 yanır. Əgər bölümlərdəki hərarət, seçilən saxlama hərarətindən yüksəksə, o zaman rəqəmli hərarət göstəricilərində «H» yanıb, sönməyə başlayacaq.

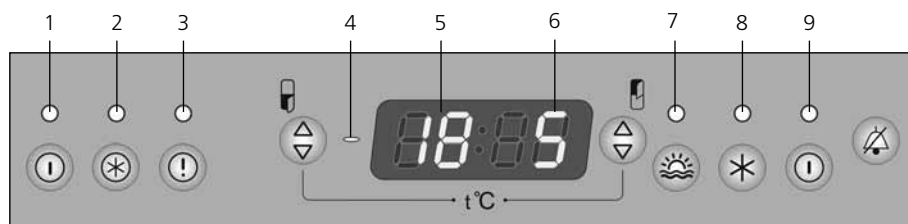

Göstəricilər

- 1 — MO işə salınması;
- 2 — «Dondurulma» funksiyası;
- 3 — MO bölümündə yüksək hərarət;
- 4 — «-» işarəsi;
- 5 — MO bölümündəki hərarət;
- 6 — XO bölümündəki hərarət;
- 7 — «Məzuniyyət» funksiyası;
- 8 — «Super soyutma XO» funksiyası;
- 9 — XO bölümünün işə salınması

MO bölümünün idarə düymələri

- MO işə salınması/söndürülməsi;
- «Dondurulma» funksiyası;
- MO bölümündə yüksək hərarət göstəricisinin söndürülməsi;
- MO bölümündə hərarətin seçilməsi;

XO bölümünün idarə düymələri

- XO bölümündə hərarət seçilməsi;
- «Məzuniyyət» funksiyası;
- «Super soyutma XO» funksiyası;
- XO bölümünün işə salınması/söndürülməsi;

İdarə düyməsi

- Səs siqnalının kəsilməsi

Rəsim 5 — İdarə bloku

4 SOYUDUCUNUN İSTİFADƏSİ

MO bölümü işə salındıqdan sonra yüksək hərarət göstəricisi yanib-sönməyə başlayır. Yanib-sönmə düyməsi basılmaqla dayandırılabilir — göstərici arasız yanmağa başlayır.

3 dən 6 saata qədərki müddətində «H»-nin yanib-sönməsi qurtarır. MO bölümündə yüksək hərarət göstəricisi sönmür və rəqəmli göstəricilərdə XO və ya MO bölümlərində təyin edilən hərarət yanmağa başlayır. Soyuducuya ərzaq məhsulları yerləşdirilə bilər.

3.2 BÖLÜMDƏKİ HƏRARƏTİN SEÇİLMƏSİ (⊕, ⊖, ⊗)

3.2.1 Mümkün ola biləcək hərarət diapazonu bunlardır:

- XO bölümündə müsbət 2 °C dən müsbət 8 °C qədər,
- MO bölümündə mənfı 16 °C dan mənfı 24 °C qədər.

DİQQƏT! Ərzaqlar az istifadə olunarkən, təzə ərzaq məhsullarının saxlanması üçün optimal hərarət — müsbət 5 °C, dondurulmuş ərzağın saxlanması üçün — mənfı 18 °C dir.

Tərəvət bölümündə ərzaq məhsullarının saxlanması üçün lazım olan optimal hərarət — mənfı 2 °C dən müsbət 3 °C qədər, XO bölümündə hərarətin müsbət 2 °C ilə müsbət 6 °C diapazonunda seçilməklə təmin edilir.

3.2.2 Hərarət seçilməsi: XO bölümündə — ⊕ düyməsini basmaqla; MO bölümündə — ⊖ düyməsini basmaqla həyata keçirilir.

Düymə basıldıqdan sonra rəqəmli göstəricidə hərarətin Selsi dərəcəsi üzrə qiyməti yanib-sönməyə başlayır. Bölüm üçün seçilmiş hərarət göstəricisinin yanib-sönməsi 3 saniyədən sonra bitir.

⊕ və ya ⊖ düymələrin çox dəfə basılması göstəricidəki rəqəmlərin maksimal mümkün sayılan qiymətə qədər yüksəlməsinə səbəb olur, sonra növbəti basılma nəticəsində qiymət minimala atlayır.

Bölümdə seçilmiş olan hərarətə nail olmaq üçün müəyyən vaxt lazımdır, xüsusən də ilk çalışdırdıqdan və ya soyuducuda təmizlik edildikdən sonra.

3.3 «SUPER SOYUTMA XO» FUNKSİYASI (✱)

3.3.1 Funksiyayı XO bölümündə içməli suları və ya çox miqdardakı ərzağı tez soyutmaq zəruryyəti olduqda işlətmək tövsiyə edilir. Funksiya işə salınarkən XO bölümündəki hərarət minimuma qədər yendirilir ki, saxlanan ərzaq məhsulları tez soyuya bilsin.

3.3.2 Funksiyayı işə salmaq üçün qısa sürə içində ✱ düyməsini basmaq lazımdır — göstərici 8 yanır və XO bölümünün rəqəmli hərarət göstəricilərində «SC» yanır.

3.3.3 Funksiya avtomatik olaraq 6 saatdan sonra sönmür və ya əllə ✱ düyməsi ilə, həmçinin XO bölümünün işi dayandırılarkən söndürülür — göstərici 8 sönmür.

3.4 «MƏZUNİYYƏT» FUNKSİYASI (☀)

3.4.1 Funksiyayı uzun müddət (14 gündən çox) üçün başqa yerə gedərkən işlətmək tövsiyə edilir. Funksiya işə salınarkən XO bölümündə müsbət 15 °C hərarət təyin olunur, bu da ərzaq məhsulları olmayan qapalı bölümə xoşa gəlməz quxuların yaranmasına imkan vermir. Ərzaq əvvəlcədən XO bölümündən çıxarılmalıdır.

3.4.2 Funksiyayı işə salmaq üçün qısa sürə içində ☀ düyməsini basmaq lazımdır — göstərici 7 yanır və XO bölümünün rəqəmli hərarət göstəricilərində müsbət 15 °C hərarət göstərilir.

3.4.3 Funksiya ☀ düyməsini təkrar basmaqla söndürülür — göstərici 7-nin yanib-sönməsi kəsilir.

DİQQƏT! «Məzuniyyət» funksiyası şəbəkədə elektrik kəsildiyində yaxud elektrik söndürülərkən avtomatik olaraq sönmür.

3.5 MO BÖLÜMÜNDƏ «DONDURULMA» FUNKSİYASI (⊗)

3.5.1 Funksiyayı işə salmaq üçün qısa sürə içində ⊗ düyməsini basmaq lazımdır — göstərici 2 yanır və MO bölümünün rəqəmli hərarət göstəricilərində «SF» yazılır.

3.5.2 Funksiya avtomatik olaraq 48 saatdan sonra sönmür və ya əllə ⊗ düyməsi ilə, həmçinin MO bölümünün işi dayandırılarkən söndürülür — göstərici 2 sönmür.

3.6 BÖLÜMÜN SÖNDÜRÜLMƏSİ VƏ SOYUDUCUNUN DAYANDIRILMASI

3.6.1 XO (və ya MO) bölümünün söndürülməsi üçün, bölüme müvafiq olan ⊕ düyməsi basılır — bölümün bütün göstəriciləri sönmür.

⊕ düyməsi təkrar basılarkən bölüm yenidən işləməyə başlar, bir qədər gecikmə ola bilməklə.

XO bölümü bəlli olmayan müddət üçün söndürülərkən md. 3.4-ə uyğun olaraq «Məzuniyyət» funksiyasının işlədilməsi məsləhətdir.

3.6.2 Soyuducunun elektrik şəbəkəsindən ayrılması üçün cərəyan təlinin çəngəlini stepseldən çıxarmaq lazımdır.

DİQQƏT! Elektrik şəbəkəsində cərəyanın kəsilməsi soyuducunun sonrakı işinə təsir etmir: elektrik gəlməyə başlayanda soyuducu əvvəl təyin edilmiş olan hərarət parametrləri ilə çalışmaqda davam edir.

4.1 XO BÖLÜMÜNÜN AVTOMATİK ƏRİDİLMƏSİ SİSTEMİ

4.1.1 XO bölümündə avtomatik ərime sistemi işlədilir. Bölümün arxa divarında əmələ gələn buzlaşma (qırov) kompressor sönmə zaman ərime dövrəsində ərilərək su damllarına çevrilir. Su damlları alt sınıyə axaraq, onun deliklərindən boru ilə rəsim 6-də göstərilədiyi kimi kompressordakı qabın üstünə tökülür və buxarlanır. Sininin dəliyi qoruyucu fırça (kirpi) yerləşdirilmişdir ki, axın sistemi kirlənməsin.

4.1.2 Mütəmadi olaraq (ən az 3 aydan bir) sininin təmiz olması və içində su olmaması yoxlanılmalıdır. Siniyə suyun olması axıntı sisteminin kirlənməsini göstərir.

Kiri təmizləmək üçün aşağıdakı işlər görülməlidir:

— sininin dəliyi qoruyucu fırça ilə təmizlənməlidir ki, su maneəsiz qaba axa bilin;

— rəsim 6-ə əsasən fırçanı yuyaraq yerinə qoyun.

Tərəvət bölümü olan soyuducularda su boşaltma sistemini kirdən təmizləmək üçün əvvəlcə rəsim 3-ə uyğun olaraq tərəvət bölümünün hissələri çıxardılmalıdır:

— altlığı özünü çəkərək, bir az qaldıraraq, XO bölümündən çıxardın;

— süsə rəfin arxa qırağını azca qaldıraraq on lövhə ilə birlikdə özünü çəkin və XO bölümündən çıxardın.

Axıntı sistemi kirlənmiş olan soyuducunun istifadəsi **QADAĞANDIR.**

DİQQƏT! Ərzaq məhsullarını XO bölümünün sağ yan divarında yerləşən temperatur təyin edən cihazına, rəsim 6-ə müvafiq, çox sıx qoymayın.

4.2 DONDURUCU BÖLÜMÜNÜN (MO) BUZUNUN ƏRİDİLMƏSİ VƏ TƏMİZLƏNMƏSİ

4.2.1 Dondurucu bölümünün (MO) buzu ərildərkən

— rəsim 7-ə uyğun olaraq kürek (novcuq) taxılmaqla, ərinti sular, həcmi 2 l-dən az olmayan istənilən qaba tökülməli;

— su kürkədən kənara tökülərkən onu asan su alan hər hansı materialla silməli;

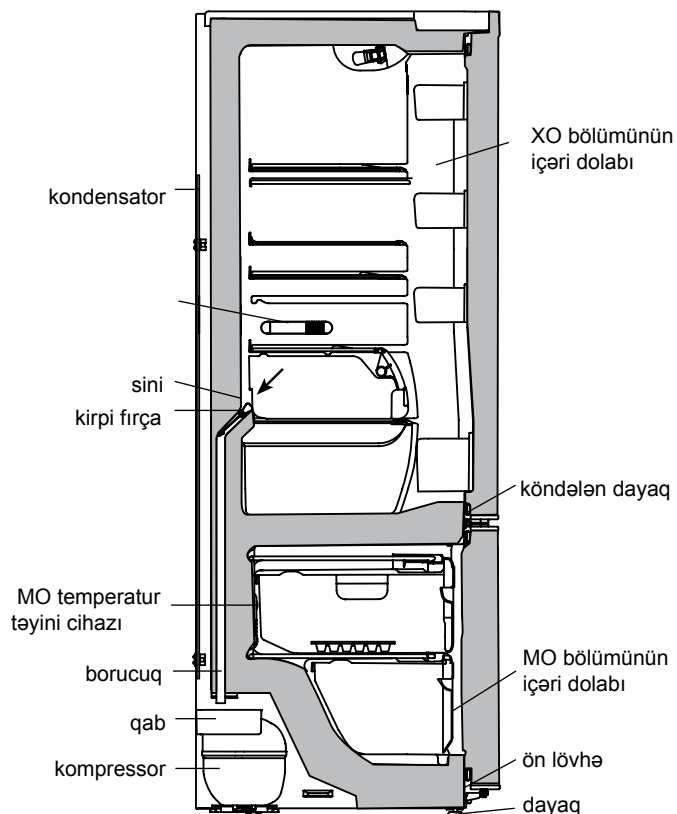

Rəsim 6 — XO bölümünün ərmiş axıntı sularının tökülməsi sxemi

— bölüm yuyulmalı və silinərək qurudulmalıdır.

Kürek istifadə olunmadan dondurucu bölümünün (MO) buzunun əridilməsi **QADAĞANDIR**.

DİQQƏT! Əridilmə və təmizləmə zamanı MO bölümündən kürek kənarından su axmasına (daşmasına) imkan verməyin.

DİQQƏT! Köndələn dayaqın soyuducu bölümünün (XO) dolabına dirənən yerə və ya ön rəfin dondurucu bölümünün (MO) dolabına dirənən yerə rəsim 6-də göstəriləyi kimi su dəydiyəndə, soyuducunun eşik dolabının, soyuducu aqreqlarının korroziasına, hərəret izolyasının pozulmasına və içəri dolabda çatlara əmələ gəlməsinə səbəb ola bilər, bu da soyuducunun xarab olması ilə nəticələnə bilər.

5 TEXNİK XÜSUSİYYƏTLƏRİ VƏ TAMAMLAYICI HİSSƏLƏRİ

5.1 Texnik xüsusiyyətlərin və tamamlayıcı hissələrin adı uyğun olaraq cədvəl 1 və 2-də göstərilmişdir. Zəmanət kartında bu adlar

Cədvəl 1 — Texnik xüsusiyyətlər

Nö	ADI	Modeli	
1.1	Nominal (təyin olunmuş) ümumi həcmi brutto, dm ³	Parametre qiymətləri Zəmanət kartında göstərilmişdir	
1.2	Dondurucu bölümünün nominal ümumi həcmi brutto, dm ³		
1.3	Nominal faydalı həcmi, dm ³		təzə ərzaq məhsullarının saxlama bölümü üçün
			dondurucu bölümü üçün
1.4	Qabarit ölçüləri, mm		hündürlüyü
			eni
			dərinliyi
1.5	Netto kütləsi, kq, bundan çox deyil		
1.6	Enerji effektivliyi sinfi		
1.7	İqlin sinfi		
1.8	25 °C ətraf temperatur şəraitində nominal illik enerji sərfiyyəti, kVt-saat		
1.9	Nominal saxlama sahəsi, dm ²		
1.10	Dondurulmuş ərzaq məhsullarının saxlama temperaturu, °C, ən çox		
1.11	Təzə ərzaq məhsullarının saxlama temperaturu, °C		
1.12	Təzə ərzaq məhsullarının orta saxlama temperaturu, °C, ən çox		
1.13	Nominal 24 saatlıq buz hazırlama imkanı, kq		
1.14	Dondurucu bölümündə temperaturun mənfii 18 °C dən mənfii 9 °C-yə qədər dəyişdiyi zaman ərzaq məhsullarının nominal temperatur artışı, saat		
1.15	Nominal 24 saatlıq buz hazırlama imkanı, kq		
1.16	Səs gücünün korreksiya olunmuş səviyyəsi, dBa, çox olmayaraq		
1.17	Buz bağlamayan bölmə (No Frost)		
1.18	Daxilən quraşdırılmış cihaz		
1.19	Tərkibindəki qızılın miqdarı, q		
1.20	Tərkibindəki gümüşün miqdarı, q		
1.21	Platin miqdarı, q		
Qeyd — Texnik xüsusiyyətlən ixtisaslandırılmış laboratoriyalarda müəyyən metodika əsasında təyin olunur.			

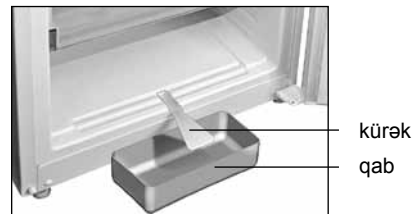

Rəsim 7 — MO bölümünün ərinti sularının toplanması

rusca verilmiş, parametrlərin qiymətləri və tamamlayıcı hissələrin sayı göstərilmişdir.

5.2 Cədvəldəki cihaz haqqındakı məlumat rəsim 8-ə uyğun olaraq rus dilində göstərilmişdir.

Cədvəl 2 — Tamamlayıcı hissələri

Nö	ADI	Miqdarı, əd.
2.1	Alt səbət	Zəmanət kartında göstərilmişdir
2.2	Səbət	
2.3	Tərəvəz və meyvə qabı ¹	
2.4	Alt şüşə rəf ²	
2.5	Şüşə rəf ²	
2.6	Qab ³	
2.7	Alt qab ⁴	
2.8	Yumurta altlığı	
2.9	Buz gəlibi	
2.10	Kirpi fırça	
2.11	Arxa dayaq	
2.12	Kürek	
¹ İsti işləmədən keçmiş yağ və digər məhsulların saxlanması üçün nəzərdə tutulmamışdır.		
² Bərabər şəkildə yayılmış maksimal yük 20 kq.		
³ Bərabər şəkildə yayılmış maksimal yük 2,5 kq.		
⁴ Bərabər şəkildə yayılmış maksimal yük 5 kq.		

ATLANT	Nominal ümumi həcmi brutto, dm ³ : Nominal faydalı həcmi, dm ³ : – Təzə ərzaq məhsullarının saxlama bölümü üçün: – Dondurucu bölümü üçün:
Modelin və buraxılış çeşidininin işarələnməsi	Nominal dondurma imkanı:
Məmulun klimatik sinifi	Nominal gerginliyi: Nominal cərəyan:
Normativ sənəd	Soyuqlandırıcı (Xladagent): R600a/Köpükləndirici: C-Pentane Xladagentin kütləsi:
Məhsulun enerji effektivliyi sinfi	Belarus Respublikasında düzəldilmişdir "ATLANT" QSC, Pobediteley pr., 61, Minsk ş.
Uyğunluq işarələri	

Rəsim 8 — Lövhə

1 DESCRIEREA FRIGIDERULUI

1.1 Frigiderul corespunde STB 1499—2004, STB IEC 62552—2009. În conformitate cu IEC STB 62552—2009, termenul «cutia» se înlocuiește cu termenul «cutie». Acești termeni sunt folosiți în același sens: cutia (C.F. și C.C.), în „Instrucție”, cutie (C.F. și C.C.) în „Anexă”.

1.2 Frigiderul, în conformitate cu figura 1, este destinat pentru congelarea produselor alimentare proaspete, stocare pe termen lung a produselor alimentare congelate și pentru pregătirea gheții alimentare în congelator (în continuare — C.C.), pentru răcirea și păstrarea pe termen scurt a produselor alimentare proaspete, băuturilor, fructelor și legumelor, în secțiune pentru depozitarea alimentelor proaspete (în continuare — C.F.), pentru răcirea și păstrarea pe termen scurt în formă proaspătă a fructelor, legumelor, fructelor de mare în secțiunea pentru produse care se strică repede (în continuare – secțiune proaspețime).

1.3 Frigiderul are două compresoare, unu pentru C.F. și altu pentru activitatea a C.C. în mod independent, ceea ce face posibil de a dezactiva o cutie și a lăsa alta să funcționeze.

1.4 Frigiderul este furnizat cu un bloc de control, care permite a

stabili temperatura în cutiile frigiderului, a închide C.C. sau Frigiderul, oferă indicații vizuale pe display.

1.5 Frigiderul are următoarele caracteristici: «Închegare», «Suprăracire C.F.» și «Vacanța».

1.6 Frigiderul are alarmă sonoră care se activează când ușa C.F. rămâne deschisă timp mai mult de 60 de secunde.

1.7 Este necesar ca Frigiderul să fie folosit la temperatură mediului înconjurător de la plus 10 °C pînă la plus 38 °C.

1.8 Spațiul total necesar pentru funcționarea Frigiderului este determinat de dimensiunile indicate în figura 2, în mm. Pentru a scoate părțile netede ale Frigiderului ușa trebuie să se deschidă la cel puțin 90°.

1.9 În C.F. (unelor versiunilor ale modelelor), există un secțiune de proaspețime, în conformitate cu figurile 1, 3. Temperatura în secțiune permite să păstrați proaspețimea optimă, aroma produselor perisabile și de a crește termenul de păstrare acestora.

Când încărcați produse în secțiune de proaspețime trebuie să trageți tava spre D-voastră, se va deschide ușor panoul frontal așa cum se arată în figura 3. După completarea secțiunii de proaspețime procedați în mod invers, și panoul frontal se va închide.



Figura 2 — Frigider (privire den sus)



I — congelator (C.C.):
«a» - zona de congelare, «b» - zona de depozitare;
II — secțiune pentru păstrarea alimentelor proaspete (C.F.);
III — secțiune de proaspețime (nu este disponibilă în toate modele)

Figura 1 — Frigiderul și părțile lui

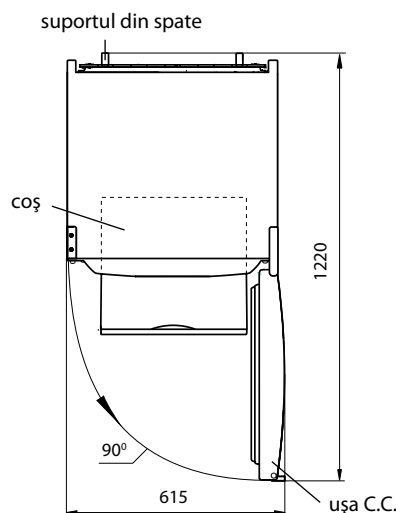
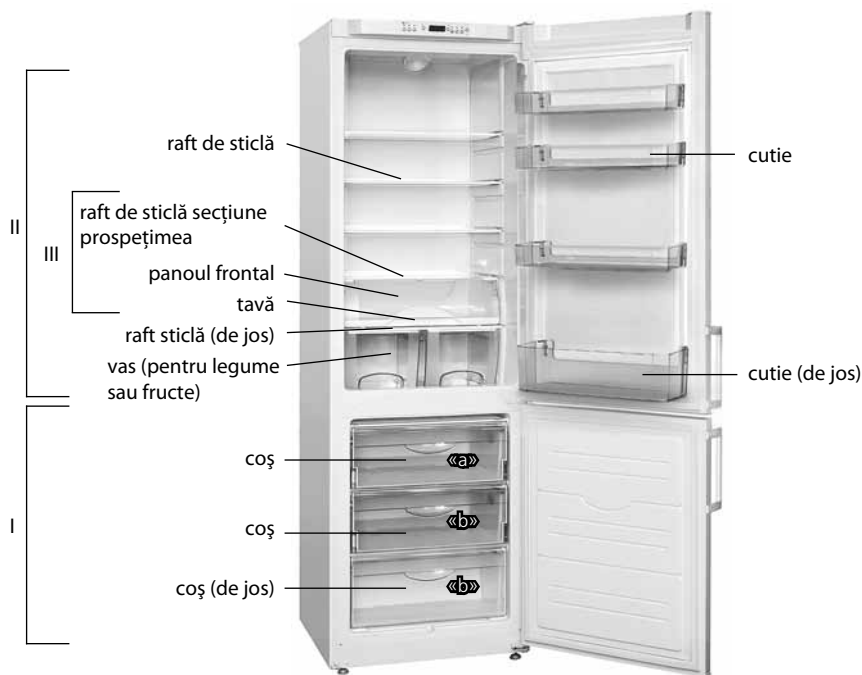
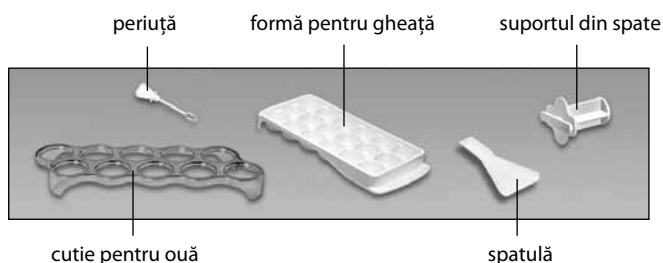

Figura 3 — Secțiune de proaspețime



Figura 4 — Coș

1.10 Coșurile C.C. au un mâner pe panoul frontal pentru încărcarea și descărcarea ușoară a produselor alimentare, precum și mânere pe părțile laterale (cu excepția coșului de jos) pentru deplasarea ușoară în afara Frigiderului în conformitate cu figura 4. Designul coșului se poate deosebi de la figura 4.

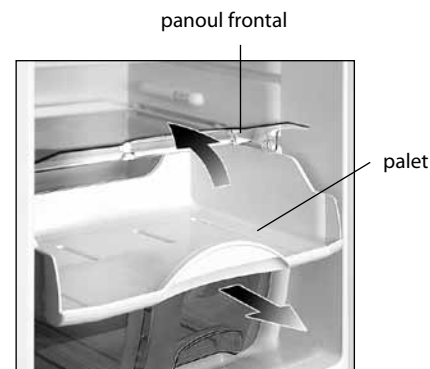
2 BLOCUL DE COMANDA

2.1 CONTROALELE ȘI INDICATORII

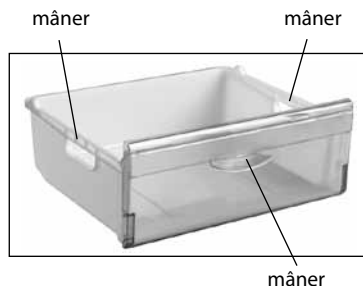
2.1.1 Funcționarea frigiderului se controlează prin apăsarea butoanelor de blocul de control așa cum se arată în Figura 5.

Este interzisă apăsarea butoanelor cu alte obiecte în afară de mână și cu eforturi excesive pentru a evita deformarea suprafeței butoanelor și echeul acestora.

2.1.2 Butoanele de control au indicatori corespunzători care semnaleză pornirea funcției sau oprirea ei și temperatura selectată.

2.1.3 Indicarea temperaturii ridicate în C.C.

2.1.3.1 Indicatorul 3 (roșu) se aprinde atunci când temperatura în C.C. s—a ridicat (de exemplu, atunci când porniți prima dată sau după curățirea, după încărcare de o cantitate mare de alimente proaspete). Clipirea a indicatorului (de exemplu, la deschiderea îndelungată a ușilor de C.C.), nu este o defecțiune a Frigiderului: la scăderea temperaturii în cutiă indicatorul se oprește automat.

Dacă indicatorul funcționează termen lung, atunci trebuie să verificați calitatea produselor depozitate și chemați un inginer de serviciu.

Semnalul intermitent acestui indicator arată dezghețarea alimentelor,

din cauza eșecurilor în tensiunea de alimentare în rețea electrică, sau oprirea curentului pentru o perioadă nedeterminată. Semnalul intermitent se oprește prin apăsarea butonului ④ în conformitate cu fig. 5.

2.2 SEMNALE SONORE

2.2.1 Alarma este activată în cazul în care ușa C.C. sau C.F. rămâne deschisă timp mai mult de 60 de secunde. Semnalul sonor se stinge când ușa cutiei este închisă sau prin apăsarea butonului ④, sau în caz dacă cutia respectivă este oprită.

2.3 INDICAȚIILE BLOCULUI DE CONTROL ÎN CIFRE ȘI LITERE

2.3.1 Pe indicatorii de temperatură în C.C. și C.F. se pot aprinde indicațiile alfanumerice asociate cu diagnosticul Frigiderului:

— «**H**». Clipsește când temperatura în cutie depășește pe cea maximă prevăzută (dacă conectați Frigiderul la rețeaua electrică, cu o ușa deschisă pentru mult timp, în timpul încărcării de o cantitate mare de alimente proaspete, etc.) Indicatorul se stinge după recuperarea temperaturii selectate în cutie;

— «**L**». Clipsește când temperatura în cutie este mai scăzută decât cea selectată când este pronită funcția „Înghețare”. Se stinge după recuperarea temperaturii setate în cutia;

— «**SC**». Se aprinde când se stabilește funcția de «C.C. superrăcire», și se stinge prin apăsarea butonului ⑥ sau în mod automat peste 6 ore;

— «**SF**». Se aprinde împreună cu funcția de «Congelare», și se stinge când această funcție este oprită prin apăsarea butonului ⑥ sau în mod automat peste 48 ore;

— «**F1**», «**F2**» arată avariile Frigiderului.

În caz de iluminarea indicatorilor «**F1**», «**F2**», precum și cu semnalul intermitent ai «**L**» și «**H**» pentru mai mult de 24 de ore, chemați inginer de serviciu pentru depanare.

ATENȚIE! Indicația «F1» arată o defecțiune a indicatorilor de temperatură în C.F. indicația «F2» arată o defecțiune în funcționarea indicatorului de temperatura în C.C. În acest caz Frigiderul continuă să funcționeze, dar temperatura în cutia este mai joasă decât cea selectată.

3 CONTROLUL ASUPRA FUNCȚIONĂRII FRIGIDERULUI

3.1 PORNIREA CUTIEI

3.1.1 Pentru a porni C.C. sau C.F.: apăsați butonul reselectiv ①. Pe display o să apară indicatorii 1 și 9. Indicatorii de temperatură în C.F. și C.C. clipeșc «H», în cazul în care temperatura în cutie este mai ridicată de cea selectată pentru păstrarea alimentelor.

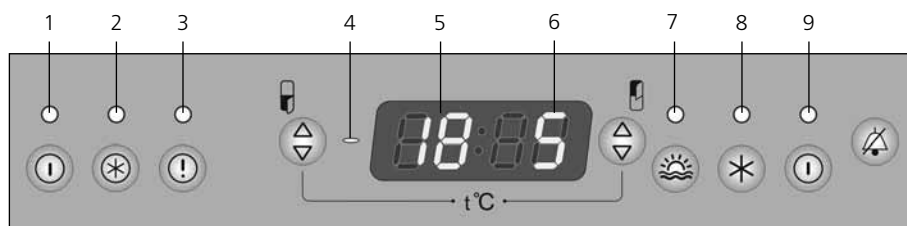

Indicatorii

- 1 — pornire C.C.;
- 2 — funcție «Înghețare»;
- 3 — temperatura ridicată în C.C.;
- 4 — semnul «-»;
- 5 — temperatura în C.C.;
- 6 — temperatura în C.F.;
- 7 — funcție «Vacanța»;
- 8 — funcție «Superrăcire C.F.»;
- 9 — pornire C.F.

Butoanele de control al C.C.

- ① — pornire/oprire C.C.;
- ② — funcția «inghețare»;
- ③ — oprirea indicații de temperatura ridicată în C.C.;
- ④ — selecționare temperaturii în C.C.;

Indicatorii C.F.

- ⑤ — selecționarea temperaturii în C.F.;
- ⑥ — funcție «Vacanța»;
- ⑦ — funcție «Superrăcire C.F.»;
- ⑧ — pornire/oprire C.F.;

Butonul de control

- ④ — închidere semnalului sonor

Figura 5 — Blocul de control

După pornirea C.C. începe să clipească indicatorul, care arată, că temperatura în C.C. este ridicată. Lumina intermitentă al indicatorului trebuie să fie stinsă prin apăsarea butonului — lumina începe să ardă în mod continuu.

După o perioadă de timp dela 3 la 6 ore lumina intermitentă de «H» se stinge, și pe indicatorii numerice apar indicii de temperatura setată în C.F. și în C.C. În Frigider se pot băga produse alimentare.

3.2 SETAREA TEMPERATURII ÎN CUTIE

3.2.1 Gama de selecție de temperatură posibilă este:

- în C.F. dela plus 2 °C la plus 8 °C,
- în C.C. dela minus 16 °C la minus 24 °C.

ATENȚIE! Temperatura optimă de păstrare a alimentelor proaspete și economisirea energiei este plus 5 °C, iarăși pentru depozitarea alimentelor congelate — minus 18 °C.

Depozitarea optimă produselor în secțiune de prosepțime este dela minus la plus 2 — 3 °C Se asigura prin selecție a temperaturii în C.F. în intervalul dela plus 2 °C la plus 6 °C .

3.2.2 Pentru a seta temperatura.:— Apăsați butonul în C.F. și în C.C.

După selecția temperaturii indicatorul se va opri să lumineze în mod intermitent arătând temperatura în grade C. Clipirea temperaturii alese se va opri peste 3 secunde.

Dacă apăsați butoanele sau din nou valoarea numerică pe indicator va crește la maxim și apoi este resetată la valoarea minimă.

Pentru a ajunge la temperatura selectată în cutie trebuie să treacă o anumită perioadă de timp, mai ales după prima activare, sau după curățarea frigiderului.

3.3 FUNCȚIE «C.F. SUPRARĂCIREA»

3.3.1 Funcția este recomandată atunci când este cazul de răcire rapidă a băuturilor sau de o cantitate mare de produse proaspete în C.F. Dacă activați această funcție, temperatura în C.F. se reduce la o valoare minimă pentru răcirea rapidă a produselor alimentare.

3.3.2 Pentru a activa această funcție urmează să apăsați scurt butonul ; pe display apare indicatorul 8 și pe indicatorul temperaturii în C.F. se va aprinde «SC».

3.3.3 Funcția se oprește automat după 6 ore. Funcția poate fi de asemenea închisă mai din vreme prin apăsarea butonului sau prin oprirea C.F. Lumina 8 se va stinge.

3.4 FUNCȚIA «VACANȚA»

3.4.1 Este recomandat să activați această funcție când plecați de acasă pentru un timp lung (mai mult de 14 de zile). Dacă selectați această funcție temperatura în C.F. este setată pe plus 15 °C, care previne formarea mirosului urât în cutie închisă fără alimente. Produsele trebuie scoase din C.F. mai înainte.

3.4.2 Pentru a activa funcția urmează să apăsați scurt butonul Indicatorul 7 va clipi și pe indicatorul numeric se aprind cifrele plus 15 °C.

3.4.3 Pentru a dezactiva funcția, trebuie să apăsați iară butonul , după care lumina indicatorului 7 se stinge.

ATENȚIE! Modul «Vacanță» nu este oprit automat cu eșecurile în furnizarea de energie electrică, sau atunci când curentul este oprit.

3.5 FUNCȚIA «ÎNGHEȚAREA» LA C.C.

3.5.1 Pentru a activa funcția urmează să apăsați scurt butonul , pe display apare indicatorul 2 și pe indicatorul temperaturii în C.C. se va aprinde «SF».

3.5.2 Funcția se oprește automat după 48 de ore. Funcția poate fi, de asemenea, închisă prin apăsarea butonului și prin oprirea a C.C. Lumina indicatorului 2 se stinge.

3.6 OPRIREA CUTIILOR ȘI A FRIGIDERULUI

3.6.1 Pentru a opri C.F. și (sau) C.C. apăsați și țineți apăsat butonul respectiv toți indicatorii ai cutiei se vor stinge.

Când apăsați lung butonul din nou cutia începe să funcționeze cu o întârziere posibilă.

Când opriți C.F. pentru un timp lung este recomandat să porniți funcția «Vacanță», în conformitate cu 3.4.

3.6.2 Pentru a deconecta Frigiderul le la sursa de alimentare, scoateți din priză cablul de alimentare.

4 FOLOSIREA FRIGIDERULUI

ATENȚIE! Pierderea de furnizare a energiei electrice nu afectează funcționarea ulterioară a frigiderului: după reluarea alimentării cu energie electrică frigiderul continuă să lucreze cu parametrii de temperatură anterior definite pentru cutiile.

4.1 SISTEM DE PICURARE A DEZGHETĂRII AUTOMATE A C.F.

4.1.1 Frigiderul este furnizat cu un sistem de dezghețare automată în modul de picurare. Înghețul care apare pe partea din spate a C.F., după oprirea ciclului compresorului se topește și se transformă în picături de apă. Picăturile de apă topită se scurg în tavă de scurgere printr-un orificiu în el și mai departe prin tub trec într-un vas de pe compresor, în conformitate cu figura 6, și se evaporază. Într-un orificiu în tava este instalată o periuță pentru a preveni colmatarea de guler de descărcare a apei.

4.1.2 Este necesar să aveți periodic grije de curățenia tavei (cel puțin o dată în 3 luni). Prezența apei în tavă indică că sistemul de scurgere este înfundat.

Pentru a elimina contaminarea:

- curățați cu periuța orificiu în tavă, astfel ca apa să poate curge liber în vas;
- spălați periuța și instalați-o în conformitate cu figura 6.

În frigidere cu secțiune de prosepțime pentru a curăța sistemul trebuie să scoateți piesele secțiunii prosepțimii, în conformitate cu figura 3 ca să evitați poloarea sistemului de scurgere a apei:

- trageți către D-voastră paletul, ridicați-l și scoateți afară din C.F.;
- ridicați partea din spate a raftului de sticlă, trageți-l spre D-voastră împreună cu panoul frontal și scoateți-l din C.F.

NU folosiți Frigiderul cu un sistem de scurgere înfundat.

ATENȚIE! Nu așezați produse foarte aproape de indicatorul temperaturii pe peretele în dreaptă a C.F., în conformitate cu figura 6.

4.2 DECONGELAREA ȘI CURĂȚIREA AL C.C.

4.2.1 La dezghețarea C.C. trebuie să:

- Să strângeți apa topită într-un vas de cel puțin 2 litri, care ați așezat împreună cu spatula, în conformitate cu figura 7;
- Colectați apa, în cazul în care curge din C.C. pe lângă spatula cu o cârpă adsorbentă;
- Spălați și uscați bine C.C..



Figura 6 — Schemă de scurgere de apă topită din C.F.



Figura 7 — Colectarea apei topite

NU dezghețați C.C. fără spatula.

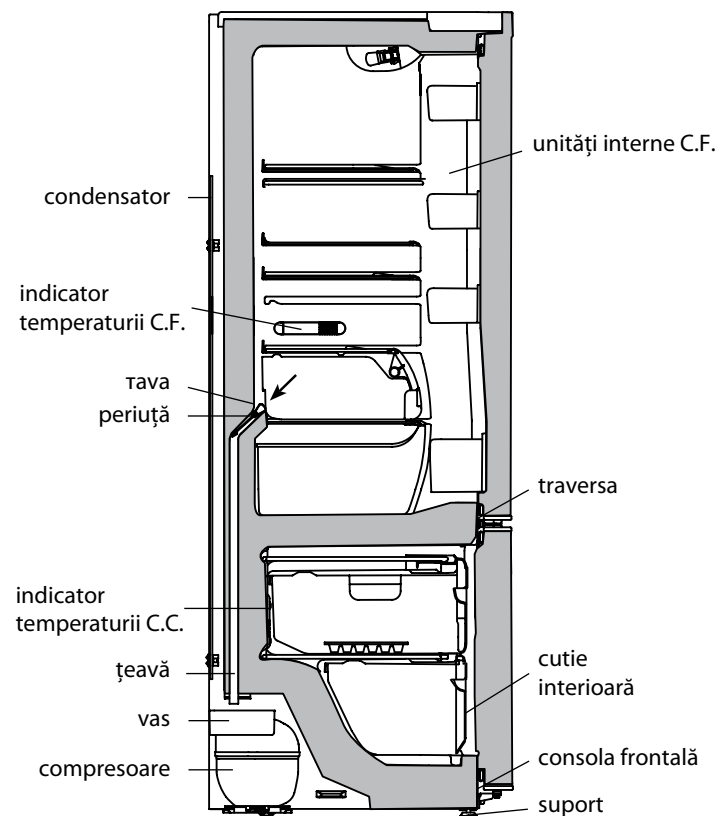
ATENȚIE! Nu permiteți scurgerea apei pe lângă spatulă în timpul decongelării și curățării.

ATENȚIE! Apa, care a apărut la partea de jos a C.F. sau în locul unde se unesc traversa de față cu placa de interior a C.F. în conformitate cu figura 6, această poate provoca coroziunea exteriorului și a elementelor de frigider și a mecanismului de răcire, tulburări de izolare, să conducă la crăpături în cutia frigiderului și ehecul lui.

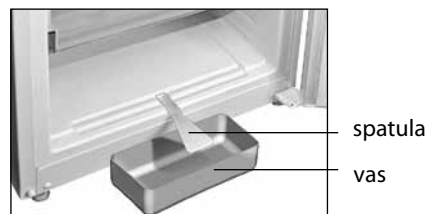
Tabelul 1 — Specificații

Nr.	DENUMIRE	MODEL
1.1	Volum total nominal, brutto, dm ³	Valorile parametrilor sunt specificate în fișa de garanție
1.2	Volum total nominal, brutto C.C., dm ³	
1.3	Volumul util nominal, dm ³	
	secțiune pentru păstrarea alimentelor proaspete	
	congelator	
1.4	Dimensiuni de gabarit, mm	
	înălțime	
	lățime	
	adâncime	
1.5	Greutate netto max, kg	
1.6	Clasa de eficiență energetică	
1.7	Clasa climaterică	
1.8	Consumul nominal anual de energie la temperatura mediul ambiant plus 25 °C, kW-ora	
1.9	Suprafața nominală efectivă de depozitare, dm ²	
1.10	Temperatura de păstrare a alimentelor congelate, max °C	
1.11	Temperatura de păstrare a produselor alimentare proaspete, °C	
1.12	Temperatura medie de păstrarea produselor alimentare proaspete, max °C	
1.13	Capacitatea nominală de formarea gheții pe 24 ore, kg	
1.14	Timpul nominal al creșterii temperaturii alimentelor în congelator de la minus 18 °C la minus 9 °C, h	
1.15	Capacitatea nominală de formare a gheații pe zi, kg	
1.16	Nivelul corectat de intensitate sonoră, dB, nu mai mult	
1.17	Secțiuni fără formarea gheții (No Frost)	
1.18	Dispozitiv încastrabil	
1.19	Conținutul de aur, gr	
1.13	Conținutul de argint, gr	
1.14	Conținutul de platinium, gr	
Notă — Definiția de performanță se face în laboratoare echipate special pentru anumite proceduri.		

5 SPECIFICAȚII ȘI ECHIPAMENTUL

5.1 Denumirile caracteristicilor tehnice și a componentelor sînt enumerate în tabelele 1 și 2, respectiv. În fișa de garanție elementele sunt prezentate în limba rusă, sînt indicate valorile parametrilor și numărul de componente.

5.2 Informație în tabelul, așa cum se arată în figura 8, este prezentată pe articol (Frigiderul) în limba rusă.

Tabelul 2 — Componente

Nr	DENUMIRE	CANTITATE, buc.
2.1	Coș (de jos)	Specificat în fișa de garanție
2.2	Coș	
2.3	Vas pentru legume și fructe ¹	
2.4	Raft din sticlă (de jos) ²	
2.5	Raft din sticlă ²	
2.6	Cutie ³	
2.7	Cutie (de jos) ⁴	
2.8	Cutie pentru ouă	
2.9	Forma pentru gheață	
2.10	Periuță	
2.11	Suport din spate	
2.12	Spatula	
¹ Nu este destinat pentru depozitarea de uleiuri și produse care au trecut prin tratament termic. ² Sarcina maximă la o distribuția egală este 20 kg. ³ Sarcina maximă la o distribuția egală este 2,5 kg. ⁴ Sarcina maximă distribuită în mod egal este 5 kg.		

ATLANT	Volumul total nominal brutto, dm ³ : Volumul nominal efectiv, dm ³ : – compartimente pentru pastrarea produselor alimentare proaspete: – compartimentului congelatoric: Capacitatea nominala de congelare: Tensiunea nominala: Curent nominal: Agent frigorigen: R600a/Spumant: C-Pentane Greutatea agentului frigorigen: Produs in Republica Belarus AAI "ATLANT", bulevardul Pobeditelei, 61, or. Minsk
Denumirea modelului si executarea piesei	
Clasa climaterica a piesei	
Documentul normativ	
Clasa de eficienta energetica	
Mărci de conformitate	

Figura 8 — Placa

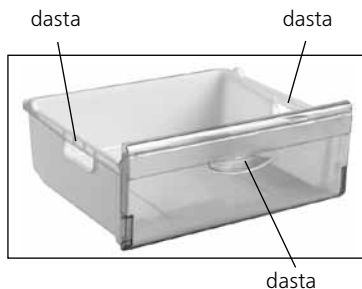

4 rasm — Savat

1.10 Mahsulotlarni joylashtirish va chiqarish qo'lay bo'lishi uchun MB savatlari oldingi panelida dasta, hamda ularni 4-rasmga muvofiq sovutgichdan tashqari joyini o'zgartirish uchun yon tomonlarida (eng tagidagi savatdan tashqari) dastalar mavjud. Savatlar dizayni 4-rasmdan farqlanishi mumkin.

2 BOSHQARISH BLOKI

2.1 BOSHQARISH TUGMALARI VA INDIKATORLAR

2.1.1 Sovutgich boshqarilishi 5-rasmga muvofiq boshqarish blokda tugmalarni bosish orqali amalga oshiriladi.

Tugmalar sirtini deformatsiyalanishini va buzilishini oldini olish uchun tugmalarni boskanda boshqa predmetlarni yoki haddan tashqari kuch ishlatish **TAQIQLANADI**.

2.1.2 Boshqarish tugmalari funksiya qo'yilgan yoki o'chganini va tanlangan haroratni bildiradigan tegishli indikatorlar bilan ta'minlangan.

2.1.3 SBda BALAND HARORAT INDIKASIYASI.

2.1.3.1 SB harorat oshganda (masalan, birinchi marta yoki orasta qilingandan so'ng yoqilganda, yangi mahsulotlar ko'p hajmda solinganda) indikator 3 (qizil rangli) yonadi. Indikator qisqa vaqt davomida yonsa (masalan, SB eshigi uzoq vaqt ochiq turganda), bu sovutgich buzulqik belgisi emas: SBda harorat pasayganda indikator avtomatik ravishda o'chadi.

Indikator uzoq vaqt davomida yoniq qolsa, bu holda saqlanayotgan mahsulotlar sifatini tekshirib servis xizmati mexanigini chaqirish lozim.

SBda baland harorat indikatorini pirpiragani sovutgich o'chib qolganda yoki noaniq vaqt mobaynida elektr tarmoqda kuchlanish berilishi to'xtatilganda mahsulotlar erishi signalidir.

5-rasmga muvofiq tugmasi bosilganda, indikator pirpirashni to'xtaydi.

2.2 TOVUSHLI SIGNALIZASIYA

2.2.1 SB eshigi 60 soniyadan ko'p ochiq qolsa, tovushli signal yoqiladi. Tovushli signal SB eshigi yopilganda, tugmasi bosilganda yoki bo'lim o'chirilganda o'chib qoladi.

2.3 BOSHQARISH BLOKNING HARF-RAQAMLI KO'RSATGICHLARI

2.3.1 SB va MB harorat indikatorlarida sovutgich ishlash diagnostikasi bilan bog'liq bo'lgan harf-raqamli ko'rsatgichlar yonishi mumkin:

– **«H»**. Bu indikator bo'limdagi harorat mumkin bo'lgan oxirgi darajadan oshganda (sovutgich elektr tarmoqqa ulanganda, bo'lim eshigi uzoq vaqt ochiq qolganda, ko'p hajmda yangi mahsulotlar solinganda va h.k.) pirpiraydi. Bo'limda tanlangan harorat tiklangandan so'ng indikator o'chib qoladi;

– **«L»**. Bu indikator bo'limdagi harorat belgilangan haroratdan pasayganda, «Muzlatish» funksiyasi yoqilganda pirpiraydi. Bo'limda tanlangan harorat tiklangandan so'ng indikator o'chib qoladi;

– **«SC»**. Bu indikator «SBni supermuzlatish» funksiyasi yoqilganda yonadi va tugmasi yordamida o'chirilganda yoki 6 soatdan so'ng avtomatik ravishda o'chadi;

– **«SF»**. Bu indikator «Muzlatish» funksiyati yoqilganda yonadi va tugmasi yordamida o'chirilganda yoki 48 soatdan so'ng avtomatik ravishda o'chadi;

– **«F1», «F2»**. Bu indikatorlar nosozliklar yuzaga kelganda yonadi. Boshqarish blokida **«F1», «F2»** ko'rsatgichlari yonganda, hamda **«L», «H»** indikatorlari 24 soat mobaynida pirpiraganda, nosozliklarni tuzatish uchun servis xizmat mexanigini chaqirish lozim.

DIQQAT! «F1» ko'rsatgich SB harorat datchigi buzulqigi bilan bog'liq.

«F2» ko'rsatgich MB harorat datchigi buzulqigi bilan bog'liq. Bu holda sovutgich ishlashni davom etadi, lekin MBda harorat tanlangan haroratdan past bo'ladi.

3 SOVUTGICH ISHINI BOSHQARISH

3.1 BO'LIMNI YOQISH

3.1.1 SB yoki MB yoqilishi bo'limga tegishli tugmani bosilish orqali bajariladi – shunda 1 yoki 9 indikatorlari yonadi. Haroratning raqamli indikatorlarida, agar bo'limlardagi harorat tanlangan saqlash haroratdan baland bo'lsa «H» pirpiray boshlaydi.

MB yoqilgandan so'ng MBda baland harorat indikatorini pirpiray boshlaydi. Uning pirpirashini tugmani bosib o'chirish kerak –

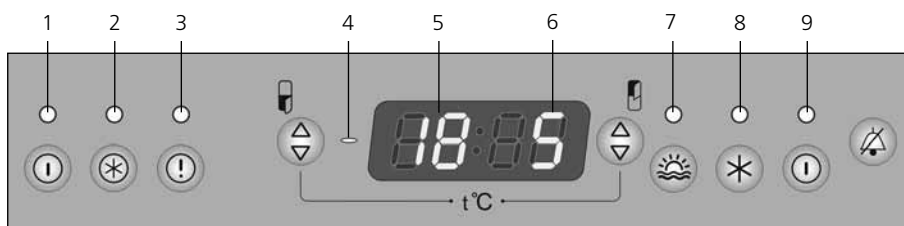

Indikatorlar

- 1 – MBni yoqish;
- 2 – «Muzlatish» funksiyasi;
- 3 – MBda baland harorat;
- 4 – “-” belgisi;
- 5 – MBda harorat;
- 6 – SBda harorat;
- 7 – «Ta'til» funksiyasi;
- 8 – «SB Supersovutish» funksiyasi;
- 9 – SBni yoqish

MB boshqarish tugmalari

- MBni yoqish/o'chirish;
- «Muzlatish» funksiyasi;
- MB baland harorat indikasiyasini o'chirish;
- MBda haroratni tanlash;

SB boshqarish tugmalari

- SBda haroratni tanlash;
- «Ta'til» funksiyasi;
- «SB Supersovutish» funksiyasi;
- SBni yoqish/o'chirish;

Boshqarish tugmasi

- tovushli signalni o'chirish

5 rasmi — Boshqarish bloki

indicator doimiy ravishda yona boshlaydi.

3dan 6 soatgacha o'tgach, «H» pipirashi to'xtaydi. MBda baland harorat indikator o'chadi va raqamli indikatorlarda MB va SB o'rnatilgan haroratlar ko'rsatgichlari paydo bo'ladi. Mahsulotlarni sovutgichga solish mumkin.

3.2 BO'LIMDAGI HARORATNI TANLASH (⊕, ⊖)

3.2.1 Mumkin bo'lgan haroratni tanlash diapozoni:

- SBda plus 2 °C dan plus 8 °C gacha,
- MBda minus 16 °C dan minus 24 °C gacha.

DIQQAT! Sovutgichda yangi mahsulotlarni minimal elektr energiyasini sarflagan holda saqlashning optimal harorat ko'rsatgichi – plus 5 °C, muzlatilgan mahsulotlarni esa – minus 18 °C.

Yangilik bo'limida mahsulotlarni saqlashning minus 2 °C dan plus 3 °C gacha bo'lgan optimal haroratini ta'minlash uchun SBda plus 2 °C dan plus 6 °C gacha bo'lgan diapozondagi haroratni tanlash lozim.

3.2.2 Haroratni tanlash amalga oshiriladi: SBda – ⊕ tugmasini bosish orqali; MBda – ⊖ tugmasini bosish orqali.

Raqamli indikatoridagi tugma bosilgandan so'ng haroratni ko'rsatgichi Celsiy darajasida yonishni boshlaydi. Bo'limdagi tanlangan harorat ko'rsatgichining yonib turishi 3 soniyadan keyin to'xtaydi.

⊕ yoki ⊖ tugmalari takroran bosilganda raqamli indikatoridagi ko'rsatgich yo'l qo'yilgan maksimal qiymatgacha oshib boradi, so'ng esa dastlabki minimal qiymatga qaytadi.

Bo'limda tanlangan haroratni o'rnatish uchun aniq bir vaqt kerak, ayniqsa birinchi marta yoqilganda hamda sovutgich tozalanganda.

3.3 «SBni SUPERMUZLATISH» FUNKSIYASI (✳)

3.3.1 Mazkur funktsiyani SBda ichimliklarni yoki ko'p hajmdagi yangi mahsulotlarni tezda sovutish zarurati tug'ilgandagina yoqish lozim. Funktsiya ishga tushirilganda SBda harorat ko'rsatgichi mahsulotlarni tezda sovutish uchun minimal qiymatga pasayadi.

3.3.2 Funktsiya ✳ tugmani qisqa muddat bosish bilan yoqiladi – shunda 8 indikator yonadi va SB harorati raqamli indikatorida «SC» yonadi.

3.3.3 Funktsiya avtomatik ravishda 6 soatdan so'ng yoki ✳ tugmasi yordamida o'chiriladi, hamda SB o'chirilganda – 8 indikator o'chadi.

3.4 «TA'TIL» FUNKSIYASI (⊗)

3.4.1 Ushbu funktsiyani uzoq muddatga (14 kundan ko'p) ketganda ishlatish tavsiya etiladi. Funktsiya ishga tushirilganda, SB plus 15°C daraja harorat o'rnatiladi, bu esa yopiq mahsulotlarsiz bo'lgan bo'limda yoqimsiz hid paydo bo'lishini oldini oladi. Mahsulotlarni SBdan oldindan chiqarib qo'yish lozim.

3.4.2 Funktsiya ⊗ tugmani qisqa muddat bosish bilan yoqiladi – shunda 7 indikator pipiray boshlaydi va SB harorati raqamli indikatorida plus 15 °C harorat o'rnatiladi.

3.4.3 Funktsiya ⊗ tugmani takror bosilishi bilan o'chiriladi – 7 indikator pipirashi to'xtaydi.

DIQQAT! Elektr energiya ishida adashishlar bo'lsa yoki uning berilishi to'xtab qolsa, «Ta'til» funktsiyasi avtomatik ravishda o'chmaydi.

3.5 MBda «MUZLATISH» FUNKSIYASI (⊗)

3.5.1 Funktsiyani yoqish uchun ⊗ tugmasini qisqa muddatli bosish kerak – 2 indikator yonadi va MB dagi raqamli harorat indikatorida "SF" yonadi.

3.5.2 Mazkur funktsiya avtomatik tarzda 48 soatdan so'ng yoki ⊗ tugmasini bosganda o'chadi, shuningdek MB o'chirilganda – 2 indikator o'chadi.

3.6 BO'LIMNI O'CHIRISH VA SOVUTGICHNI TO'XTATISH

3.6.1 SB va (yoki) MB bo'limga tegilshli ⊕ tugmani bosilishi bilan o'chiriladi – bo'limning barcha indikatorlari o'chadi.

⊕ tugmasi qayta bosilganda bo'lim kechikish ehtimoli bilan yana ishga tushadi.

SB aniq muddatga o'chirilganda 3.4ga muvofiq «Ta'til» funktsiyasini yoqish tavsiya etiladi.

3.6.2 Sovutgichni elektr tarmoqdan uzib qo'yish uchun uning shnur vilkasini rozetkadan chiqarib qo'yish kerak.

tarmoqda kuchlanish yana paydo bo'lishi bilan sovutgich bo'limlarda oldin o'rnatilgan harorat parametrlari bilan ishlashni davom etadi.

4.1 SB AVTOMATIK ERISH TIZIMI

4.1.1 SBda eritish avtomatik tizimi ishlatiladi. SBning orqa devorida paydo bo'lgan qirov, siklik ravishda ishlayotgan kompressor to'xtatilgandan so'ng eriydi va suv tomchilariga aylanadi. Erigan suv tomchilari lotokka oqib tushib, 6 rasmga muvofiq, undagi teshikdan oqib trubka orqali kompressoridagi idishga tushadi va bug'lanadi. Erigan suv oqib ketish tizimi iflos bo'lishini oldini olish uchun lotokdagi teshikda yumaloq simcho'tka o'rnatilgan.

4.1.2 Lotok tozaligini muntazam ravishda nazorat qilib turish kerak (3 oyda 1 martadan kam emas). Lotokda suv mavjudligi suv oqib ketish tizimi ifloslanganidan darak beradi.

Ifloslanishni yo'qotish uchun qo'yidagilarni bajarish lozim:

- suv to'sqinliksiz idishga oqib tushishi uchun, lotokdagi teshikni yumaloq simcho'tka bilan tozalab qo'yish;
- yumaloq simcho'tkani tozalab yuvib 6 rasmga muvofiq o'rnatib qo'yilsh.

Yangi saqlash bo'limi mavjud bo'lgan sovutgichda suv oqib ketish tizimidagi ifloslanishni yo'qotish uchun, yangi saqlash bo'lim qismlarini, 3 rasmga muvofiq, oldindan chiqarib qo'yish lozim:

- taglikni o'z tomonga tortib, uni tepaga ko'tarib SBdan chiqarib qo'yish kerak;
- shisha tokchani orqa chetini sal ko'tarib, uni oldingi panel bilan birgalikda SBdan o'z tomonga tortib olish kerak.

Suv oqib ketish tizimi ifloslangan holda bo'lsa, sovutgichni ishlatish **TAQIQLANADI.**

DIQQAT! Mahsulotlarni SBning o'ng yon tomonida, 6 rasmga muvofiq o'rnatilgan harorat datchigiga zich qilib yaqin joylashtirmang.

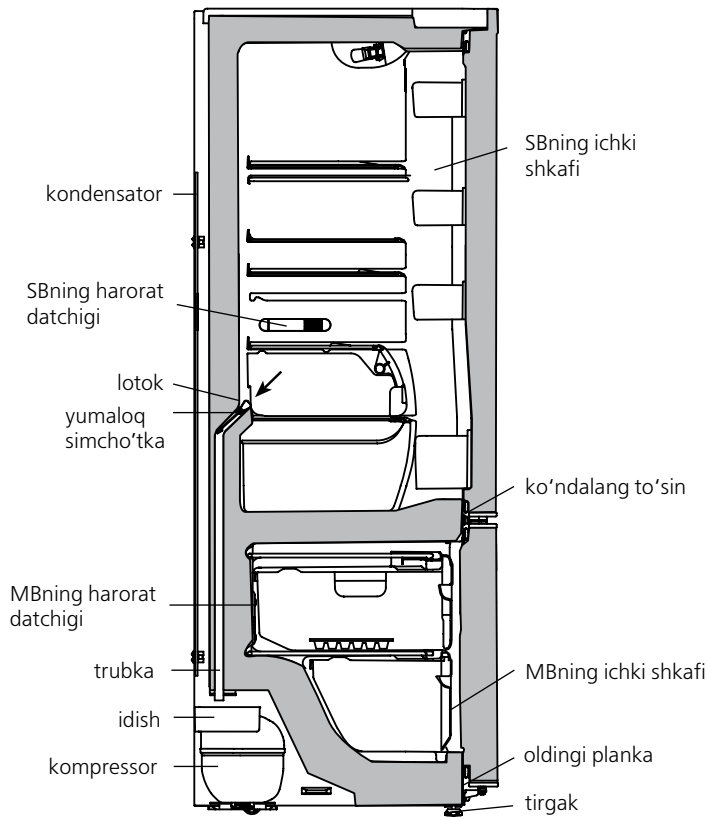

6 rasm – SBdan erigan suv oqib ketish sxemasi

4 SOVUTGICHNI ISHLATISH

DIQQAT!Elektr tarmoqda kuchlanish birlishi to'xtatilishi sovutgichning keyinchalik ishlashiga ta'sir etmaydi: elektr

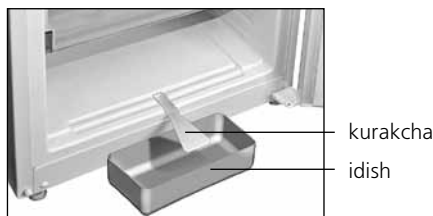

7 rasm — MBdan erigan suvni yig'ib olish

4.2 MBni ERITISH VA TOZALASH

4.2.1 MB eriyotganda qo'yidagilarni bajarish lozim:

- kurakcha va hajmi 2 l-dan kam bo'lmagan biror idishni 7 rasmga muvofiq o'rnatib erigan suvni ketkizish;
 - kurakchadan tashqari bo'limdan oqayotgan erigan suvni namlikni tez shimib olaydigan material yordamida artib olish;
 - bo'limni yuvib uni quruq qilib artib olish.
- MBning kurakchasiz eritilishi **TAQIQLANADI**.

DIQQAT! MB eriyotgan paytda va uni tozalaganda, erigan suv kurakchadan tashqari oqib ketishiga yo'l qo'ymang.

DIQQAT! SBning pastki qismida paydo bo'lgan yoki SBning ichki shkafiga ko'ndalang to'sin yopishib turgan joyiga, 6 rasmga muvofiq MBning ichki shkafining oldingi plankasiga tushgan suv, sovutgichning tashqi shkafi va sovutish agregat qismlari zanglashi, teploizolyatsiya buzilishi, ichki shkafda yorqinlar paydo bo'lishi va sovutgich shkafi buzilishiga sabab bo'lishi mumkin.

5 TEXNIK XARAKTERISTIKALAR VA QO'SHIMCHA QISMLAR

5.1 Texnik ko'rsatgichlar va qo'shimcha buyumlar nomlari tegishlich 1 va 2 jadvalda ko'rsatilgan. Kafolat kartasida mazkur nomlar rus tilida berilgan, hamda parametrlar ko'rsatgichlari va qo'shimcha qismlar soni ko'rsatilgan.

5.2 8 rasmga tegishli jadvaldagi ma'lumot buyumda rus tilida berilgan.

1 Jadval – Texnik xarakteristikalar

Nº	NOM	Model	
1.1	Nominal umumiy hajmi brutto, dm ³	Parametrlar ko'rsatgichlari kafolat kartasida ko'rsatilgan	
1.2	Muzlatish bo'limning nominal umumiy hajmi brutto, dm ³		
1.3	Nominal foydali hajmi, dm ³		barra oziq-ovqat mahsulotlarni saqlash uchun bo'limlar
			muzlatish bo'limi
1.4	Gabarit o'lchamlar, mm		balandlik
			kenglik
			chuqurlik
1.5	Netto massasi, kg, dan ko'p emas		
1.6	Energetik samaradorligi klassi		
1.7	Iqlimiy klassi		
1.8	Tashki muhit harorati plus 25 °C bo'lganida yillik nominal energiya iste'moli, kVt·soat		
1.9	Nominal foydali saqlash maydoni, dm ²		
1.10	Muzlatilgan oziq-ovqat mahsulotlarni saqlash harorati, °C, dan baland emas		
1.11	Barra oziq-ovqat mahsulotlarni saqlash harorati, °C,		
1.12	Barra oziq-ovqat mahsulotlarni saqlash o'rtacha harorati, °C, dan baland emas		
1.13	Nominal muzlatish qobiliyati, kg/sut		
1.14	Muzlatish bo'limida oziq-ovqat mahsulotlari harorati minus 18 °C dan minus 9 °C gacha oshishi uchun nominal vaqti, s		
1.15	Muz paydo bo'lishi bo'yicha nominal sutkalik unumdorlik, kg		
1.16	Korreksiya qilingan tovush quvvati darajasi, dBA, ortig'i bilan		
1.17	Qirov hosil bo'lmaydigan (No Frost) bo'linma		
1.18	Qo'zg'almas joyda o'rnatiladigan asbob-uskuna		
1.19	Oltin miqdori, g		
1.20	Kumush miqdori, g		
1.21	Platina miqdori, g		
Eslatma — texnik xarakteristikalarni belgilash maxsus asbob-uskuna bilan jixozlangan laboratoriyalarda belgilangan metodlar yordamida o'tkazilgan.			

2 Jadval – Qo'shimcha buyumlar

Nº	NOM	Son, dona.
2.1	Savat (pastki)	Kafolat kartasida ko'rsatilgan
2.2	Savat	
2.3	Sabzavot va mevalar uchun idish ¹	
2.4	Shisha tokcha (pastki) ²	
2.5	Shisha tokcha ²	
2.6	Idish ³	
2.7	Idish (pastki) ⁴	
2.8	Tuxum solish uchun idish	
2.9	Muz uchun qolip	
2.10	Yumaloq simcho'tka	
2.11	Orqa tirgak	
2.12	Kurakcha	
¹ Moy va issiqlik bilan ishlov berilgan mahsulotlarni saqlash uchun mo'ljallanmagan. ² Bir xil taqsimlashda maksimal og'irlik 20 kg. ³ Bir xil taqsimlashda maksimal og'irlik 2,5 kg. ⁴ Bir xil taqsimlashda maksimal og'irlik 5 kg.		

ATLANT	Nominal umumiy hajmi brutto, dm ³ : Nominal hajmi, dm ³ : – barra oziq-ovqat mahsulotlarni saqlash uchun bo'limlar: – muzlatish bo'limi: Nominal muzlatish qobiliyati: Nominal kuchlanish: Nominal tok: Xladagent: R600a/ko'pirtirish uchun moslama: C-Pentane Xladagent og'irligi: Belarus Respublikasida ishlab chiqarilgan YoAJ «ATLANT», Pobediteli pr., 61, Minsk sh.
Model va buyum ishlov berishi belgilanishi	
Buyumning iqlimiy turi	
Tartibga soluvchi hujjat	
Mahsulotning energiya samaradorligi sinfi	
Muvoqifiik belgilari	

8 rasm — Jadval

1 ТАВСИФИ ЯХДОН

1.1 Яхдон ба талабҳои СТБ 1499-2004, СТБ ИЕС 62552-2009 мувофиқат дорад. Мутобиқи СТБ ИЕС 62552-2009 мафҳуми “камера” ба ибораи “шўъба” таъдил дода шудааст. Аз ҳамин сабаб ибораҳои мазкур дар як ҳел маъно истифода мешаванд: камераи (КХ ва КЯ) дар дастуруламали оиди истифода ва шўъбаи (ШХ ва ШЯ) дар замима.

1.2 Яхдон мувофиқи расми 1 барои ях кунонадани маҳсулоти тоза, вақти тўлонӣ нигоҳ доштани маҳсулоти ях карда ва барои тайёр кардани яхи хўроқӣ дар шўъбаи яхкунанда (минбаъд – ШЯ); барои хунук кардан ва ба муддати кўтоҳ нигоҳ доштани маҳсулоти тоза, нўшоқиҳо, сабзавот ва меваҳо дар шўъбаи нигоҳ доштани маҳсулоти тозаи хўроқӣ (минбаъд – ШХ); барои хунук кардан ва нигоҳ доштани тозагии сабзавот, меваҳо, маҳсулоти баҳрӣ дар шўъбаи нигоҳдории маҳсулоти тез вайроншавана (минбаъд шўъбаи –таъмини тозагӣ) хизмат мекунад.

1.3 Яхдон ду компрессор дорад: ШХ ва ШЯ тавассути агрегатҳои мустақили хунуккунӣ ба ҳолати сард оварда мешаванд, ин чиз хангоми кор кардани як шўъба имконияти хомӯш кардани шўъбаи дигарро фароҳам меорад.

1.4 Дар яхдон блоки идора пешбинӣ шудааст, он имкон

медихад, ки ҳарорат дар шўъбаҳо муқаррар карда шавад, шўъбаҳо хомӯш, индикатсияи барқӣ таъмин.

1.5 Яхдон вазифаҳои зерин дорад: “Яхкунонӣ”, “Яхкунонии зиёди ШЯ” ва “Суст кардан”.

1.6 Дар яхдон хангоми кушодани дари ШХ дар тўли беш аз 60 сония ишораи садои пешбинӣ шудааст.

1.7 Яхдонро дар ҳарорати мусбати муҳит аз 10 °С то 38 °С истифода кардан лозим аст.

1.8 Чои умумии барои истифодаи яхдон зарурӣ аз рӯи андозаҳои он аниқ карда мешавад, ки дар расми 2 бо миллиметрҳо нишон дода шудааст. Барои бемамоният берун кардани қисмҳои яхдон дарҳои шўъбаҳо ҳадди ақал дар қунҷи 90° бояд воз кард.

1.9 Дар ШЯ (дар баъзе навъҳои яхдон) шўъбаи тозагӣ мутобиқи расми 1, 3 мавҷуд аст. Ҳарорати дар шўъбаи тозагӣ буда ба таври оптимал нигоҳ доштани бӯй ва тозагии маҳсулоти тез вайроншавандаро таъмин карда, муддати нигодории онҳоро зиёд мекунад. Хангоми ба шўъбаи тозагӣ гузоштани маҳсулот табақчаи дар поён бударо ба сӯи худ кашед - мутобиқи расми 3 сатҳи дар пеш буда воз мегардад. Пас аз пур кардани шўъбаи тозагӣ табақчаи поёниро дар самти мутақобила ба ҳаракат оред – сатҳи дар пеш буда маҳкам мешавад.

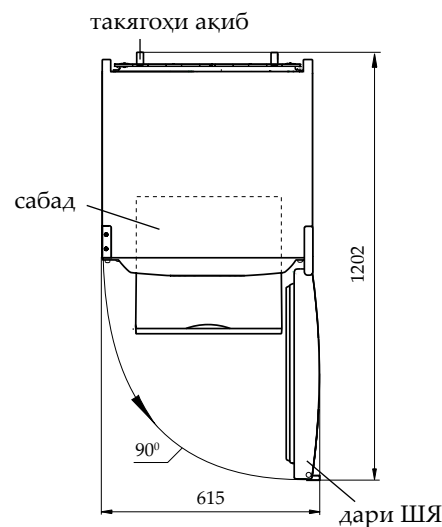
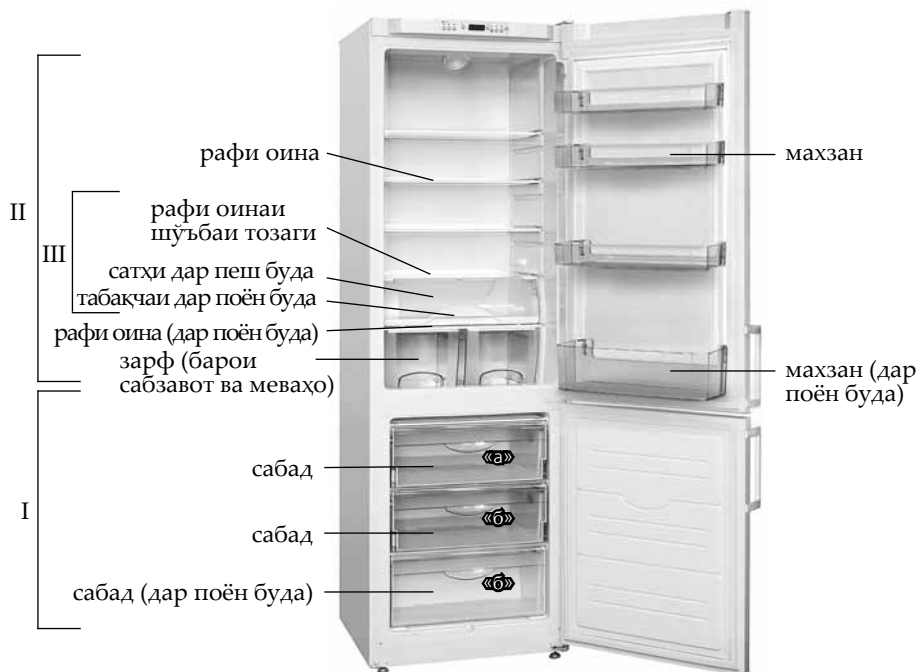

Расми 2 — Яхдон (намуди он аз қисми боло)

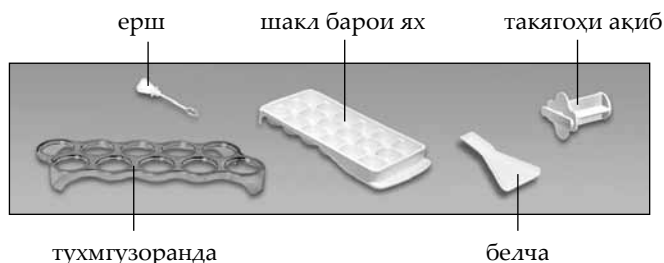

I — шўъбаи яхкунанда (ШЯ):
«а» — зонаи яхкунӣ, «б» — зонаи нигоҳдорӣ;
II — шўъбаи нигоҳдории маҳсулоти хўроқвории тоза (ШХ);
III — шўъбаи тозагӣ (дар баъзеи онҳо мавҷуд намебошанд)

Расми 1 — Яхдон ва чизҳои ба комплекти он дохилшаванда



Расми 3 — Шўъбаи тозагӣ



Расми 4 — Сабад

1.10 Сабадҳои ШЯ дар сатҳи дар пешбуда дастак дорад, он шароити қулайро барои дохил ва берун кардани маҳсулот таъмин мекунад, ҳамчунин дар сатҳҳои паҳлуи (ғайр аз сабади дар поён буда) барои ба ҳаракат овардан берун аз яхдон мутобиқи расми 4 дастакҳо мавҷуд мебошанд. Дизайни сабад аз расми 4 метавонад фарқ кунад.

2 БЛОКИ ИДОРА

2.1 ТУГМАҲОИ ИДОРА ВА ИНДИКАТОРҲО

2.1.1 Идора кардани кори яхдон бо паҳш кардани тугмаҳои блоки идора мутобиқи расми 5 ба амал бароварда мешавад.

Ҳангоми паҳш кардани тугмаҳо борои пешгирӣ кардани деформатсияшави ва шикастани тугмаҳо истифода кардани предметҳои бегона ва кӯшиши беҳад зиёд **МАНЪ** аст.

2.1.2 Тугмаҳои идора индикаторҳои мутобиқ дорад, ки дар бораи фаъол ва хомӯш шудани функсияҳо борои пешгирӣ кардани деформатсияшави ва шикастани тугмаҳо хабар медиҳад ва ҳарорати интиҳобшударо акс мекунад.

2.1.3 Индикатсияи ҳарорати зиёд ШЯ

2.1.3.1 Индикатори 3 (ранги сурх дошта) равшан мешавад, агар ҳарорат дар ШЯ зиёд шавад (масалан, дар вақти фаъолкунӣ ё ки хомӯшкунии нахустин пас аз тоза кардан, ҳангоми гузоштани миқдори зиёди маҳсулоти тоза). Ба маддати кӯтоҳ фаъол шудани индикатор (масалан, ҳангоми ба муддати тӯлонӣ кушода шудани дари ШЯ) аломати вайрон шудани яхдон намебошад: дар вақти паст шудани ҳарорат дар ШЯ индикатор ба таври автоматикӣ хомӯш мегардад.

Ҳангоми вақти зиёд фаъол будани индикатор сифати

маҳсулоти нигоҳ дошта шавандаро бояд тафтиш кард ва механики хидмати сервисро даъват кард.

Чашмакзании индикатори ҳарорати зиёд дар ШЯ ишораи аз ях баромадани маҳсулот бо сабаби қатъ шудан ё ки мунтазам мавҷуд набудани шиддат дар шабакаи электрик ба вақти номуайян мебошад. Чашмакзанӣ бо паҳш кардани тугмаи  мутобиқи расми 5 хомӯш мегардад.

2.2 ИШОРАИ САДОЙ

2.1.2 Ишораи садоӣ дар он вақт фаъол мегардад, ки агар дари ШХ беш 60 сония дар ҳолати воз бошад. Ҳангоми пӯшида шудани дари ШХ дар лаҳзаи паҳш кардани тугмаи  ё ки ҳангоми хомӯш кардани шўъба ишораи садоӣ хомӯш мегардад.

2.3 НИШОНДИҲАНДАҲОИ ҲАРФУ РАҚАМИИ БЛОКИ ИДОРА

2.3.1 Дар индикаторҳои ҳароратии ШЯ ва ШХ нишондиҳандаҳои ҳарфу рақами метавонанд равшан гарданд, ки онҳо ба ташҳиси кор кардани яхдон алоқа доранд:

— **“Н”**. Чашмакӣ мезанад, агар ҳарорат дар шўъба аз меёри муайяншуда зиёд бошад (ҳангоми пайваст кардани яхдон ба шабакаи электрик, вақти ба таври тӯлонӣ воз будани дари шўъба, ҳангоми гузоштани миқдори зиёди маҳсулоти тоза ва ғайра). Пас аз барқарор гардидани ҳарорати интиҳобшуда дар шўъба индикатор хомӯш мегардад;

— **“L”**. Чашмакӣ мезанад, агар дар шўъба ҳарорат аз гузошта шуда паст бошад, агар функсияи **“Яхкунонӣ”** фаъол бошад. Пас аз барқарор гардидани ҳарорати интиҳобшуда дар шўъба хомӯш мешавад;

— **“SC”**. Ҳангоми фаъол кардани функсияи **“Хунуккунии зиёди ШХ”** равшан мешавад ва пас аз хомӯш кардан тавассути тугмаи  ё ки ба таври автоматикӣ пас аз 6 соат хомӯш мешавад.

— **«SF»**. Ҳангоми фаъол шудани функсияи **“Яхкунонӣ”** равшан мешавад ва пас аз хомӯш кардани он тавассути тугмаи  ё ки ба таври автоматикӣ баъд аз 48 соат хомӯш мешавад;

— **«F1», «F2»**. Дар вақти вайроншавӣ равшан мешавад.

Ҳангоми дар блоки идора равшан гардидани нишондиҳандаҳои **«F1», «F2»**, ҳамчунин дар вақти чашмакзании **«L», «Н»** дар тӯли 24 соат барои баргараф кардани носозии механики хидмати сервисро даъват кардан зарур аст.

ДИҚҚАТ! Нишондоди **«F1»** ба носозии датчики ҳарорати ШХ вобастагӣ дорад.



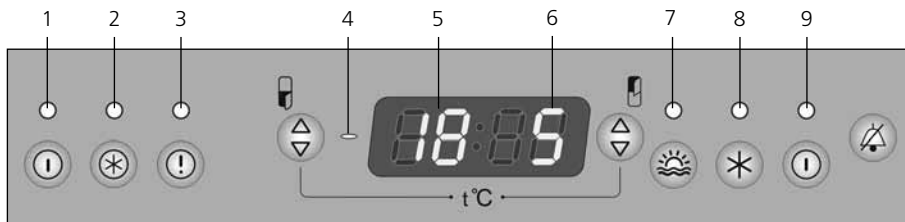

Нишондоди **«F2»** ба носозии датчики ҳарорати ШЯ вобаста аст, ки дар он яхдон кори худро давом медиҳад, аммо ҳарорат дар ШЯ аз интиҳобшуда паст мешавад.







Индикаторҳо

- 1 — фаъол кардани ШЯ;
- 2 — функсияи **“яхкунонӣ”**;
- 3 — ҳарорати зиёд дар ШЯ;
- 4 — аломати **“—”**;
- 5 — ҳарорат дар ШЯ;
- 6 — ҳарорат дар ШХ;
- 7 — функсияи **“суст кардан”**;
- 8 — функсияи **“Хунуккунии зиёди ШХ”**;
- 9 — фаъол кардани ШХ

Тугмаҳои идоракунии ШЯ

-  — фаъол/хомӯш кардани ШЯ;
-  — функсияи **“яхкунонӣ”**;
-  — хомӯш кардани индикатсияи ҳарорати зиёд дар ШЯ;
-  — интиҳоби ҳарорат дар ШЯ;

Тугмаҳои идоракунии ШХ

-  — интиҳоби ҳарорат дар ШХ;
-  — функсияи **“суст кардан”**;
-  — функсияи **“Хунуккунии зиёди ШХ”**;
-  — фаъол/хомӯш кардани ШХ;

Тугмаи идора

-  — хомӯш кардани ишораи садоӣ

Расми 5 — Блоки идора

3 ИДОРА КАРДАНИ КОРИ ЯХДОН

3.1 ФАЪОЛ КАРДАНИ ШҶЪБА

3.1.1 Фаъол кардани ШХ ё ки ШЯ бо пахш кардани тугмаи мутобиқи шўъба ④ ба амал меояд – индикатори 1 ё ки 9 равшан мегардад. Дар индикаторҳои рақамии ҳарорат «Н» ба чашмакзанӣ шурӯъ мекунад, агар ҳарорат дар шўъбаҳо аз ҳарорати интихобшудаи нигоҳдорӣ зиёд бошад.

Пас аз фаъол кардани ШЯ индикатори ҳарорати зиёд дар ШЯ ба чашмакзанӣ шурӯъ мекунад, чашмакзании онро бо пахш кардани тугмаи ④ бояд қатъ кард – индикатор доимо дар ҳолати равшан мебошад.

Баъд аз чанд вақт аз 3 то 6 соат чашмакзании “Н” қатъ меёбад. Индикатори ҳарорати зиёд дар ШЯ хомӯш мегардад ва дар индикаторҳои рақамии нишондиҳандаҳои рақамии ҳарорати интихоб шуда дар ШЯ ва ШХ пайдо мешаванд. Ба яхдон маҳсулотро ҷойгир кардан мумкин аст.

3.2 ИНТИХОБИ ҲАРОРАТ ДАР ШҶЪБАИ (④) ④ (④)

3.2.1 Худуди эҳтимолии интихоби ҳарорат:

– дар ШХ аз мусбат 2 °C то мусбат 8 °C,

– дар ШЯ аз манфи 16 °C то манфи 24 °C.

ДИҚҚАТ! Меъёри зарурии ҳарорат барои нигоҳ доштани маҳсулоти тоза дар ҳолати ҳадди ақал аз тарафи яхдон истеъмоли шудани энергияи электрик – мусбат 5 °C ва барои нигоҳ доштани маҳсулоти яхкарда – манфи 18 °C мебошад.

Ҳарорати оптималии нигоҳ доштани маҳсулот дар шўъбаи тозагӣ аз манфи 2 °C то мусбат 3 °C бо интихоби ҳарорат дар ШХ дар худуди мусбат 2 °C то мусбат 6 °C мебошад.

3.2.2 Интихоби ҳарорат ба амал бароварда мешавад: дар ШХ – бо пахш кардани ④; дар ШЯ – бо пахш кардани тугмаи ④.

Пас аз пахш кардани тугма дар индикатори рақамии нишондиҳандаҳои ҳарорат дар дарачаҳои Цельси ба чашмакзанӣ шурӯъ мекунад. Чашмакзании нишондиҳандаи ҳарорати интихобшуда дар шўъба пас аз 3 сония қатъ мегардад.

Ҳангоми ба таври такрорӣ пахш кардани тугмаҳои ④ ё ки ④ нишондиҳандаи рақамӣ дар индикатор то меъёри максималӣ зиёд мешавад, пас аз ин ба нишондиҳандаҳои минималӣ мегузаранд.

Барои ба даст овардани нишондиҳандаи интихоб гардидаи ҳарорат дар шўъба вақти муайян зарур аст, хусусан баъд аз фаъолкунии нахустин, ҳамчунин пас аз тоза кардани яхдон.

3.3 ФУНКТСИЯИ “ХУНУККУНИИ ЗИЁДИ ШХ” (*)

3.3.1 Функцияро дар ҳолати пайдо шудани зарурияти тез хунуккунии нӯшокиҳо ё ки миқдори зиёди маҳсулоти тоза дар ШХ фаъол кардан тавсия мешавад. Ҳангоми фаъол кардани функцияи ҳарорати ШХ барои зуд хунук кардани маҳсулот то нишондиҳандаҳои минималӣ паст мешавад.

3.3.2 Барои фаъол кардани функция ба фурсати кӯтоҳ тугмаи * бояд пахш кард – индикатори 8 равшан мегардад ва дар индикатори рақамии ҳарорати ШХ «SC» равшан мегардад.

3.3.3 Хомӯш кардани функция ба таври автоматикӣ пас 6 соат ё ки бо тугмаи * ба амал меояд, ҳамчунин ҳангоми хомӯш кардани ШХ – индикатори 8 хомӯш мегардад.

3.4 ФУНКЦИЯИ «СУСТ КАРДАН» (☼)

3.4.1 Ин функцияро дар вақти ба сафари тӯлонӣ рафтан фаъол намудан тавсия мегардад (беш аз 14 рӯз). Ҳангоми фаъол кардани функция дар ШХ ҳарорати мусбат 15 °C гузошта мешавад, ки дар шўъбаҳои пӯшидаи маҳсулот мавҷуд набуда пайдо шудани бӯи бадро пешгирӣ мекунад. Маҳсулотро пешақӣ аз ШХ берун кардан зарур аст.

3.4.2 Фаъол кардани функция бо роҳи ба фурсати кӯтоҳ пахш кардани тугмаи ☼ – ба миён меояд, индикатори 7 чашмакӣ мезанад ва дар индикатори рақамии ҳарорат дар ШХ ҳарорати мусбат 15 °C гузошта мешавад.

3.4.3 Фаъол кардани функция бо пахш кардани тугмаи ☼ – ба амал меояд – чашмакзании индикатори 7 қатъ меёбад.

ДИҚҚАТ! Функцияи “Суст кардан” ба таври автоматикӣ дар вақти пайдо шудани носозиҳо дар дода шудани барқи электрик ё ки ҳангоми қатъ шудани он, хомӯш намегардад.

3.5 ФУНКТСИЯИ “ЯХКУНОНИ” ДАР ШЯ (☼)

3.5.1 Барои фаъол кардани функция бояд фурсати кӯтоҳ тугмаи ☼ – ро пахш кард – индикатори 2 равшан мешавад ва дар индикатори рақамии ҳарорат дар ШЯ «SF» равшан мегардад.

3.5.2 Хомӯш кардани функция ба таври автоматикӣ пас аз 48 соат ё ки бо тугмаи ☼ ба амал меояд, ҳамчунин дар вақти

хомӯш кардани ШЯ – индикатори 2 хомӯш мегардад.

3.6 ХОМҶШ КАРДАНИ ШҶЪБА ВА ЯХДОН

3.6.1 Хомӯш кардани ШХ ё (ё ки) ШЯ бо пахш кардани қисми мутобиқи тугмаи ④ – ба амал меояд, дар натиҷа тамоми индикаторҳои шўъба хомӯш мешаванд.

Ҳангоми дубора пахш кардани тугмаи ④ шўъба бо каме таваққуфи эҳтимоли боз ба кор шурӯъ мекунад.

Ҳангоми хомӯш кардани ШХ ба вақти муайян фаъол кардани функцияи “Суст кардан” мутобиқи 3.4 тавсия мешавад.

3.6.2 Барои хомӯш кардани яхдон аз барқи электрик бояд душоҳаи сими таъзияро аз васлак берун кардан зарур аст.

4 ИСТИФОДАИ ЯХДОН

ДИҚҚАТ! Қатъ ёфтани дода шудани шиддат дар шабакаи барқи электрик ба кори минбаъдаи яхдон таъсир мекунад: пас аз пайдо шудани шиддат дар шабакаи электрик яхдон дар ҳудуди ҳарорати дар шўъбаҳо муқаррар шуда кори худро давом медиҳад.

4.1 СИСТЕМАИ ОБШАВИИ АВТОМАТИКӢ ДАР ШХ

4.1.1 Дар ШХ системаи автоматикӣ обшавӣ истифода мегардад. Яхҳои дар дар девори ақибӣ ШХ пайдо шуда пас аз хомӯш шудани компрессор об мешаванд ва қатраҳои об пайдо мегардад. Қатраҳои об аз латок поён мерезанд ва аз суроҳии дар он буда аз рӯдаи ба зарфи дар компрессор буда мутобиқи расми 6 афтада, пас бухор мешаванд. Дар сӯроҳии латок барои гирифтани пешии роҳи ифлосшавии системи рехтани об ёрш ҷойгир шудааст.

4.1.2 Мунтазам тозагии латокро бояд назорат кард (ҳадди ақал 1 маротиба дар 3 моҳ). Мавҷуд будани об дар латок аз ифлос шудани системи обрезаи гувоҳи медиҳад.

Барои пешгири кардани ифлосшавӣ зарур аст:

– бо ёрш сӯроҳии дар латок бударо бояд тоза кард, то ки об бе мамоният ба зарф ҷорӣ шавад;

– ёршро шуста онро мутобиқи расми 6 гузоштан лозим.

Дар яхдоне, ки шўъбаи тозагӣ дорад барои гирифтани пешии роҳи ифлосшавии пешақӣ қисмҳои шўъбаи тозагиро мутобиқи расми 3 бояд берун кард:

– табақчаи дар поён бударо ба сӯи худ кашада, боло бардошта онро аз ШХ берун кард;

– қисми дар ақиб будаи рафи оинаро бардошта, онро якҷоя бо сатҳи дар пеш буда ба сӯи худ кашада аз ШХ берун кард.

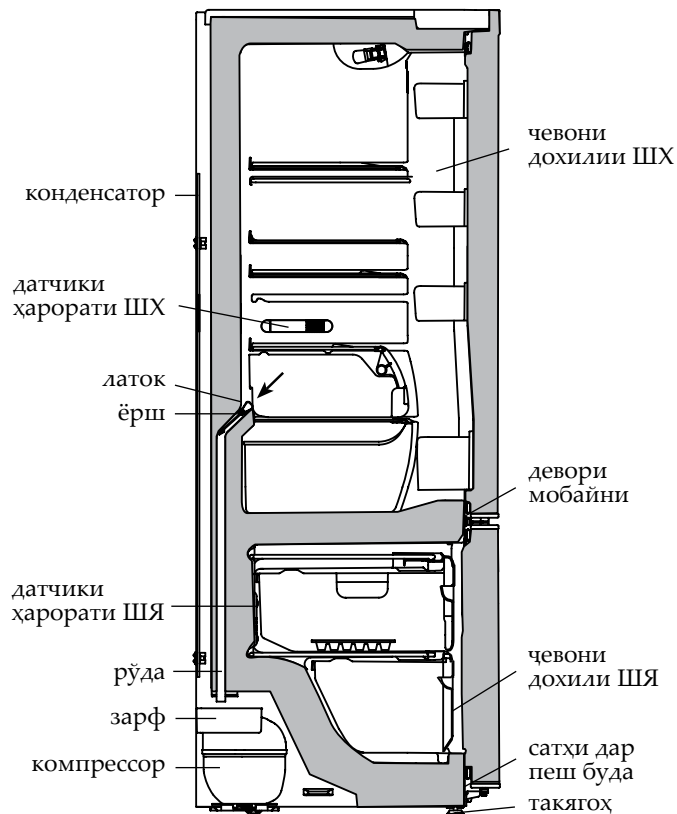

Расми 6 — Нақшаи рехтани об аз ШХ

Истифода кардани яхдон, ки системи ифлосшудаи обрезаи дорад **МАНЪ** аст.

ДИҚҚАТ! Маҳсулотро ба датчики ҳарорат бисёр наздик ҷойгир накунад, ки дар девори тарафи рости ШХ ҷойгир мебошад, мутобиқи расми 6.

4.2 ОБКУНИВА ТОЗА КАРДАНИ ШЯ

4.2.1 Ҳангоми обкунии ШЯ зарур аст:

- нест кардани оби пайдошуда, барои ин белча ва ҳар гуна зарфи ҳадди ақал 2 л ҳаҷм доштара мутобиқи расми 7 гузошт;
- оби пайдошуда дар шўъба агар аз белча ҷорӣ нагардад онро бояд бо матои обро хуб ҷаббанда ҷамъ кард;
- шўъбаро пушта онро то хушкшавӣ пок кард.

Бе истифодаи белча об кардани ШЯ **МАНЪ** аст.

ДИҚҚАТ! Оби аз ШЯ пайдошударо ба ҷори шудан берун аз белча дар вақти обкунии ва тозакунии роҳ надихед.

ДИҚҚАТ! Оби дар таги ШХ пайдо шуда, ё ки ба ҷевони дохилии ШХ афтада, мутобиқи расми 6 ба занг задани ҷевони берунии яхдон ва қисмҳои агрегатҳои яхдон меорад, теплоизоляцияро хароб мекунад, дар ҷевони дохили ҷойҳои кафида пайдо мегардад ва ба вайрон шудани ҷевони яхдон сабаб мешавад.

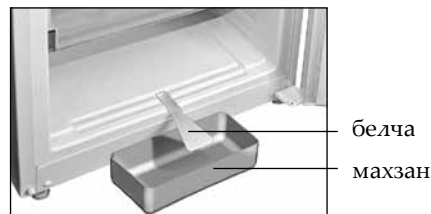

Расми 7 – Ҷамъ кардани об аз ШЯ

5 ХУСУСИЯТҲОИ ТЕХНИКӢ ВА ҚИСМҲОИ БА КОМПЛЕКТИ ОН ДОХИЛ БУДА

5.1 Номгӯи хусусиятҳои техникӣ ва қисмҳои ба комплекти он дохил буда дар ҷадвалҳои 1 ва 2 нишон дода шудааст. Дар картаи кафолатӣ номгӯйҳои мазкур ба забони русӣ оварда шудаанд ва нишондиҳандаҳои параметрҳо ва теъдоди чизҳои дар комплект буда қайд шудааст.

5.2 Малумоти дар лавҳача оварда шуда мутобиқи расми 8 дар забони русӣ дода шудааст.

Ҷадвали 1 – Хусусиятҳои техникӣ

№	НОМГӢЙ	Навъ	
1.1	Ҳаҷми умумии номинлӣ ноҳолис, дм ³	Аҳамияти хусусиятҳои он дар картаи кафолатӣ нишон дода шудааст	
1.2	Ҳаҷми умумии номиналии ноҳолиси қисми яхқунонда, дм ³		
1.3	Ҳаҷми номиналии мувофиқи қисми, дм ³		барои нигоҳдории хӯрокворӣ тоза
			яхқунонда
1.4	Андозаҳо, мм		баландӣ
			бар
			умқ
1.5	Масса нетто, аз кг зиёд нест		
1.6	Дараҷаи босамарӣ энергетикӣ		
1.7	Дараҷаи иқлим		
1.8	Яқсола истеъмоли номиналии қувва дар ҳарорати муҳит 25 °С, кВт·ч		
1.9	Майдони фойданокӣ номи нигоҳдори, дм ²		
1.10	Ҳарорати нигоҳдории маҳсулоти хӯроквории ях карда, аз °С, зиёд нест		
1.11	Ҳарорати нигоҳдории маҳсулоти тоза и хуроквори, °С		
1.12	Ҳарорати миёнаи нигоҳдории маҳсулоти тоза и хӯрокворӣ аз °С, зиёд нест		
1.13	Қобилияти яхқунии номӣ, кг/дар як шабонарӯз		
1.14	Зиёд шудани ҳарорати номи маҳсулоти хурокворӣ дар шўъбаи яхқунии аз манфӣ 18 °С то манфӣ 9 °С, дар як соат		
1.15	Самаранокии шабонарӯзии номи оид ба пайдошавии ях, кг		
1.16	Сатҳи зӯри садои ислоҳ кардашуда, дБа, на зиёд		
1.17	Қисми бе қирапайдошавӣ (No Frost)		
1.18	Асбоби дарунсохта		
1.19	Мавҷуд будани тилло, г		
1.20	Мавҷуд будани нуқро, г		
1.21	Ҳаҷми тиллои сафед, г		
Тавзеҳ — Аниқ кардани хусусиятҳои техникӣ дар лабораторияҳои ба таври махсус ҷиҳозонида шуда аз рӯи методикаҳои махсус ба амал бароварда мешавад.			

Ҷадвали 2 – Қисмҳои ба комплект дохил буда

№	НОМГӢЙ	Миқдор, ҷуфт
2.1	Сабад (поён)	Дар картаи кафолатӣ нишон дода шудааст
2.2	Сабад	
2.3	Зарф барои сабзавот ва меваҳо ¹	
2.4	Рафи оина (поён) ²	
2.5	Рафи оина ²	
2.6	Маҳзан ³	
2.7	Маҳзан (дар поён буда) ⁴	
2.8	Тухмгузоранда	
2.9	Шакл барои ях	
2.10	Ёрш	
2.11	Тақягоҳи ақиб	
2.12	Белча	
¹ Барои нигоҳ доштани раванҳо ва маҳсулоти бо гармӣ кор карда шуда ба ҳисоб гирифта нашудааст.		
² Ҳадди аксари гузоштан дар тақсими баробар 20 кг.		
³ Ҳадди аксари гузоштан дар тақсими баробар 2,5 кг.		
⁴ Ҳадди аксари гузоштан дар тақсими баробар 5 кг.		

ATLANT	Ҳаҷми умумии номинлӣ ноҳолис, дм ³ : Ҳаҷми муфиди номиналӣ барои нигоҳдорӣ, дм ³ : – қисмҳои махсус барои нигоҳдории маҳсулоти тару тозаи ғизоӣ: – қисми яхқуний: Қобилияти номиналии яхқуний: Шиддати номиналии барқ: Ҷараёни номиналӣ: Агенти хунуккунанда: R600a/Кафқунонда: С-Pentane Вазни агенти хунуккунанда: Истеҳсоли Ҷумҳурии Белорусь ҶПАО "АТЛАНТ", Хийбони Победителей, 61, шаҳри Минск
Аломати тарҳ ва иҷрои маҳсулот	
Дараҷаи иқлимӣ маҳсулот	
Санади меъёрӣ	
Дараҷаи маҳсулнокии энергетикӣ маҳсулот	
Нишонаи мутобиқат	

Расми 8 – Ҷадвалча

1 МУЗДАТКЫЧТЫН СҮРӨТТӨЛҮШҮ

1.1 Муздаткыч СТБ 1499-2004, СТБ ИЕС 62552-2009 ылайык келет. СТБ ИЕС 62552-2009 ылайык, “камера” термини “бөлүм” терминине алмаштырылды. Буга байланыштуу бул терминдер бирдей мааниде колдонулат: колдонуу боюнча нускамада камера (МК жана ТК) жана тиркемеде бөлүм (МБ жана ТБ).

1.2 1-сүрөткө ылайык муздаткыч жаңы азыктарды тоңдуруу, тоңдурулган азыктарды көпкө сактоо жана азык музун даярдоо үчүн тоңдуруучу бөлүмү (мындан ары - ТБ), жаңы азыктарды, суусундуктарды, жашылча-жемиштерди муздатуу жана кыска мөөнөткө сактоо үчүн жаңы тамак-аш азыктарды сактоо бөлүмү (мындан ары – муздатуучу бөлүм (МБ)), о.э. жашылча-жемиштерди, деңиз азыктарын муздатуу жана жаңылыгын сактоо үчүн тез бузулуп кетүүчү азыктарды сактоо бөлүмү (мындан ары – азыктарды бузултпай сактоочу бөлүм) арналган.

1.3 Муздаткычта эки компрессор бар: МБ жана ТБ көз карандысыз муздатуучу агрегаттар менен муздайт, ал бир бөлүм иштет жатканда экинчисин өчүрүүгө мүмкүндүк берет.

1.4 Муздаткычта башкаруу блок бар, ал бөлүмдөрдөгү темпе-

ратураны орнотууга, бөлүмдү өчүрүүгө мүмкүндүк берет, жарык индикациясын камсыз кылат.

1.5 Муздаткычта төмөнкү функциялар бар: «Тоңдуруу», «Өтө муздатуу МБ» жана «Эс алуу».

1.6 Муздаткычта МБ эшиги 60 секунддан ашык ачылып калган учур үчүн үн сигнализациясы каралган.

1.7 Муздаткычты айлана чөйрө 10 °С дан 38 °С жылуу температурада иштетүү керек.

1.8 Муздаткычты иштетүү үчүн керек болгон жалпы мейкиндик 2-сүрөттө көрсөтүлгөн габариттик өлчөмдөрү миллиметр менен аныкталат. Муздаткычтан жыйнактоочуларын тоскоолдуксуз чыгаруу үчүн эшикти ачуудагы бурч 90° болуусу зарыл.

1.9 МБ де (айрым муздаткычтын үлгүлөрүнүн аткарылышында) 1, 3-сүрөттөргө ылайык азыктарды бузултпай сактоочу бөлүм бар. Азыктарды бузултпай сактоочу бөлүмдөгү температура тез бузулуп кетүүчү азыктардын даамын, жаңылыгын оптималдуу сактоого мүмкүндүк берет жана алардын сактоо мөөнөтүн узартат.

Азыктарды бузултпай сактоочу бөлүмгө азыктарды салган кезде өзүңүздү көздөй поддонду тартуу керек – 3-сүрөткө ылайык алдыңкы панель ачылат. Бөлүмдү толтургандан кийин поддонду кайра жабуу керек – алдыңкы панель жабылат.

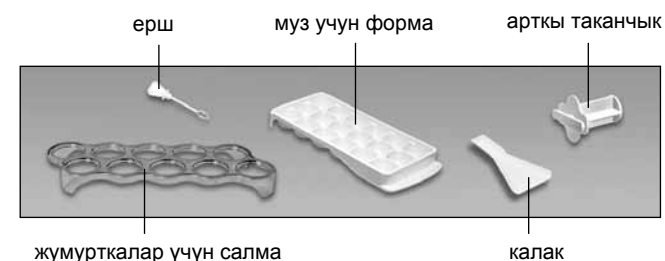
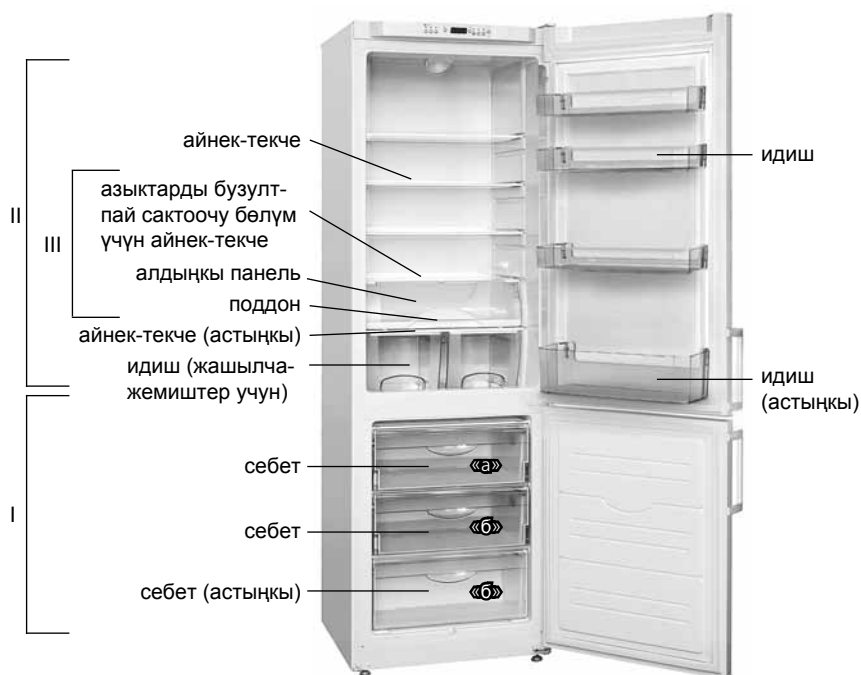

I — тоңдуруучу бөлүм (ТБ):
«а» — тоңдуруу аймагы, «б» — сактоо аймагы;
II — жаңы тамак аш азыктарын сактоочу бөлүм (МБ);
III — азыктарды бузултпай сактоочу бөлүм (айрым аткарууларда жок)

1-сүрөт — Муздаткыч жана жыйнактоочу буюдары

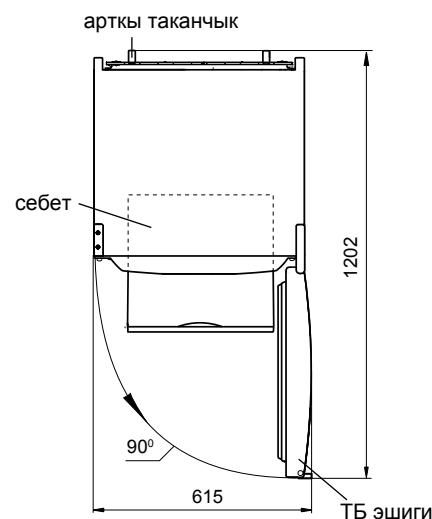

2-сүрөт — Муздаткыч (үстүнөн көрүнүшү)



3-сүрөт — Азыктарды бузултпай сактоочу бөлүм

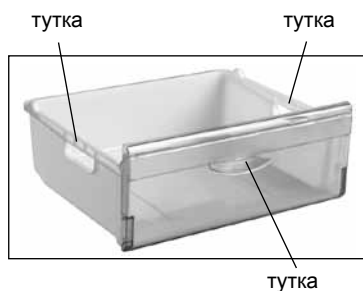

4-сүрөт — Себет

1.10 ТБ себеттеринде туткалар бар, алар азыктарды салууда жана чыгарууда ыңгайлуу болушу үчүн алдыңкы панелде, о.э. 4-сүрөткө ылайык муздыткычтан тышкары жылдыруу үчүн каптал жагында туткалар бар (алдыңкы себетте гана жок). Себеттин дизайны 4-сүрөттөн айырмаланышы мүмкүн.

2 БАШКАРУУ БЛОГУ

2.1 БАШКАРУУ БАСКЫЧТАРЫ ЖАНА ИНДИКАТОРЛОР

2.1.1 Муздаткычтын ишин башкаруу 5-сүрөткө ылайык башкаруу блогунун баскычтарын басуу аркылуу жүргүзүлөт.

Баскычтарды баскан кезде баскычтардын үстүнүн формасы кетип, же сыныш калбашы үчүн башка заттарды колдонууга жана өтө катуу күч колдонууга **ТЫЮУ САЛЫНАТ**.

2.1.2 Башкаруу баскычтары тиешелүү индикаторлорго ээ, алар функциялардын күйгүзүлгөнү жана өчүрүлгөнү туурасында белги берип турушат жана тандалган температураны чагылдырат.

2.1.3 ТБ дөгү жогорку температуранын индикациясы

2.1.3.1 3 индикатору (кызыл түстө), эгер ТБ температура жогорулап кетсе (мисалы, биринчи күйгүзгөндө же тазалагандан кийин күйгүзгөндө, жаңы азыктардын көп өлчөмдө салган учурда) күйүп турат. Индикатордун аз убакыт күйүп-өчүүсү (мисалы, МБ эшиги көп убакытка ачылып турса) муздаткычтын бузулушунун белгиси болуп саналбайт: ТБ температурасы төмөндөгөн учурда индикатор автоматтык түрдө өчөт.

Индикатор узак убакытка күйүп турган учурда сакталган азыктардын сапатын текшерүү керек жана сервис кызматынын механигин чакыруу зарыл.

ТБ жогорку температура индикаторунун күйүп-өчүүсү белгисиз убакытка электр кубаттуулугундагы өчүрүүлөрдөн улам азыктардын эрип кетүүсүнүн белгиси болуп саналат. 5-сүрөткө ылайык күйүп-өчүү  баскычын басуу менен токтотулат.

2.2 ҮН СИГНАЛИЗАЦИЯСЫ

2.2.1 Эгер МБ эшиги 60 секундтан ашык ачылып турса, үн сигналы чыгат. МБ эшиги жабылгандан кийин,  баскычы басылгандан кийин же бөлүмдү өчүргөндөн кийин үн сигнал басылат.

2.3 БАШКАРУУ БЛОГУНУН САН-ТАМГА КӨРСӨТКҮЧТӨРҮ

2.3.1 МБ менен ТБ температурасынын индикаторунда муздаткычтын ишинин диагностикасына байланышкан сан-тамга көрсөткүчтөрү күйүшү мүмкүн:

— **«Н»**. Эгер бөлүмдүн температурасы чектен ашык болсо күйөт (муздаткычты электр түйүнүнө кошкон убакта, бөлүмдүн эшиги көпкө ачылып турганда, жаңы азыктардын көп өлчөмүн салган учурда ж.б.) Индикатор бөлүмдөгү температураны калыбына келтиргенден кийин өчөт;

— **«L»**. Эгер бөлүмдүн температурасы чектен аз болсо, «Тоңдуруу» функциясы күйгүзүлгөн учурда. Бөлүмдөгү тандалган температураны калыбына келтиргенден кийин өчөт;

— **«SC»**. «МБ өтө муздатуу» функциясы күйгөндө күйөт. Аны  баскычы менен өчүргөндө же 6 сааттан кийин автоматтык түрдө өчөт;

— **«SF»**. «Тоңдуруу» функциясын күйгүзгөндөн кийин күйөт жана аны  баскычы менен өчүргөндө же 48 сааттан кийин автоматтык түрдө өчөт;

— **«F1», «F2»**. Бузулган учурда күйөт.

Башкаруу блогунда **«F1», «F2»** көрсөткүчтөрү күйгөн учурда, о.э. **«L», «Н»** 24 саат бою күйүп өчкөн убакта бузулууларын оңдотуу үчүн сервис кызматынын механигин чакыруу зарыл.

КӨҢҮЛ БУРУҢУЗДАР! **«F1»** көрсөткүчү МБ датчигинин иштебей калышы менен байланыштуу.

«F2» көрсөткүчү ТБ датчигинин иштебей калышы менен байланыштуу, ал учурда муздаткыч иштей берет, бирок ТБ температура тандалган температурадан төмөн болот.

3 МУЗДАТКЫЧТЫН ИШИН БАШКАРУУ

3.1 БӨЛҮМДҮ КҮЙГҮЗҮҮ



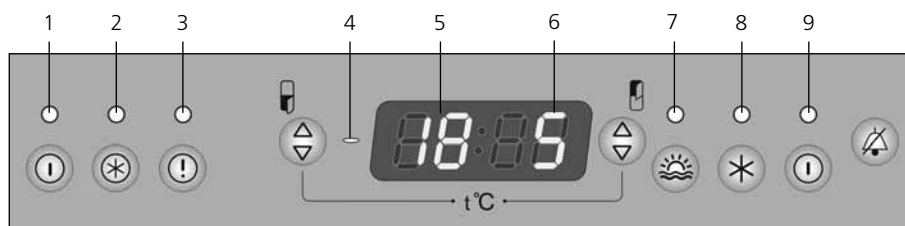

3.1.1 МБ менен ТБ күйгүзүү бөлүмгө тиешелүү  баскычын басуу аркылуу жүргүзүлөт — 1 же 9 индикатору күйөт. Температураны сандык индикаторлорунда, эгер бөлүмдөрдө сактоонун температурасы тандалган температурадан жогору болсо «Н» өчүп күйө баштайт.







Индикаторлор

- 1 — ТБ күйгүзүү;
- 2 — «Тоңдуруу» функциясы;
- 3 — ТБ жогорку температура;
- 4 — «—» белгиси;
- 5 — ТБ температура;
- 6 — МБ температура;
- 7 — «Эс алуу» функциясы;
- 8 — «МБ өтө муздатуу» функциясы;
- 9 — МБ күйгүзүү

ТБ башкаруу баскычтары

-  — ТБ күйгүзүү/өчүрүү;
-  — «Тоңдуруу» функциясы;
-  — ТБ жогорку температурасынын индикациясын күйгүзүү;
-  — ТБ температурасын тандоо;

МБ башкаруу баскычтары

-   — МБ температураны тандоо;
-  — «Эс алуу» функциясы;
-  — «МБ өтө муздатуу» функциясы;
-  — МБ күйгүзүү/өчүрүү;

Башкаруу баскычы

-  — Үн сигналын өчүрүү

5-сүрөт — Башкаруу блогу

ТБ күйгүзгөндөн кийин, ТБ жогорку температурасынын индикатору өчүп-күйүп баштайт, анын өчүп-күйүүсүн  баскычын басуу аркылуу өчүрүү керек — индикатор дайыма күйүп тура баштайт.

3-6 сааттын аралыгында “Н” индикаторунун өчүп-күйүүсү токтойт. ТБ жогорку температурасынын индикатору өчүп, сандык индикаторлордо ТБ менен МБ орнотулган температуранын көрсөткүчтөрү пайда болот. Муздаткычка азыктарды сала беришет болот.



3.2 БӨЛҮМДӨГҮ ТЕМПЕРАТУРАНЫ ТАНДОО

3.2.1 Мүмкүн болгон температураны тандоо диапозону:



- МБ дө + 2 °C дан + 8 °C га чейин,
- ТБ дө -16 °C дан - 24 °C га чейин.

КӨҢҮЛ БУРУҢЗДАР! Жаңы азыктарды муздаткычтын минималдык электр кубаттуулугун колдонуу менен сактоонун оптималдык температурасы — плюс 5 °C, тоңдурулган азыктарды сактоо үчүн — минус 18 °C.

Азыктарды бузултпай сактоочу бөлүмдөгү азыктарды сактоо үчүн оптималдык температура минус 2 °C дан плюс 3 °C га чейин, ал плюс 2 °C дан плюс 6 °C га чейинки температураны кармаган учурда камсыздалат.

3.2.2 МБ температураны тандоо  ; баскычын басуу аркылуу, ТБ —  баскычын басуу аркылуу жүргүзүлөт.

Баскычты баскандан кийин сандык индикатордо Цельсия градусу менен температура индикатору өчүп-күйө баштайт. Тандалган температуранын индикаторунун өчүп-күйүшү бөлүмдө 3 секунддан кийин токтойт.

 же  баскычтарын кайра баскан учурда индикатордогу сандык маани максималдык чекке чейин жетет, андан кийин минималдык мааниге ыргытуу жүргүзүлөт.

Бөлүмдөгү тандалган температуралык мааниге жетүү үчүн кандайдыр бир убакыт керек, өзгөчө биринчи күйгүзгөндөн кийин, о.э. муздаткычты жууп-тазалогандан кийин.

3.3 “МБ ӨТӨ МУЗДАТУУ” ФУНКЦИЯСЫ

3.3.1 Функцияны суусундуктарды же МБ көп өлчөмдөгү жаңы азыктарды тез муздатуу зарылдыгы келип чыкканда күйгүзүү керек. Функцияны күйгүзгөн кезде МБ температура азыктарды тез муздатуу үчүн минималдык мааниге чейин жетет.

3.3.2 Функцияны күйгүзүү үчүн кыска убакытка  баскычын басуу керек — 8 индикатору күйөт жана МБ сандык индикаторунда «SC» күйөт.

3.3.3 Функцияны өчүрүү автоматтык түрдө 6 сааттан кийин же  баскычы аркылуу жүргүзүлөт, о.э. МБ өчүргөн убакта 8 индикатору өчөт.

3.4 “ЭС АЛУУ» ФУНКЦИЯСЫ

3.4.1 Функцияны узак убакытка кеткен убакытта күйгүзүү сунуш кылынат (14 күндөн ашык). Функцияны иштеткен кезде МБ плюс 15 °C температура орнойт, ал азыгы жок жабык бөлүмдөгү жагымсыз жыттын болушунун алдын алат. Азыктарды алдын ала МБ алып чыгып коюу керек.

3.4.2 Функцияны күйгүзүү  баскычын кыска убакыт басуу менен жүргүзүлөт — температуранын сандык индикаторунда 7 индикатору күйүп өчөт жана МБ плюс 15 °C температура орнойт.

3.4.3 Функцияны өчүрүү  баскычын кайталап басуу аркылуу жүргүзүлөт — 7 индикаторунун күйүп өчкөнү токтойт.

КӨҢҮЛ БУРУҢЗДАР! “Эс алуу” функциясы электр кубаттуулугун берүү өчкөн убакытта же ал өчүп калганда автоматтык түрдө өчпөйт.

3.5 ТБ «ТОҢДУРУУ» ФУНКЦИЯСЫ

3.5.1 Функцияны күйгүзүү үчүн  баскычын кыска убакытка басуу керек — 2 индикатору күйөт жана ТБ сандык индикаторунда «SF» күйөт.

3.5.2 Функцияны өчүрүү автоматтык түрдө 48 сааттан кийин же  баскычы аркылуу жүргүзүлөт, о.э. ТБ өчүргөн убакта 2 индикатору өчөт.

3.6 БӨЛҮМДҮ ӨЧҮРҮҮ ЖАНА МУЗДАТКЫЧТЫ ӨЧҮРҮҮ

3.6.1 МБ жана (же) ТБ өчүрүү бөлүмгө тиешелүү  баскычын басуу аркылуу жүргүзүлөт — бөлүмдүн бардык индикаторлору өчөт.

 баскычын кайта баскан учурда бөлүм убактысынан кичине кармалып, иштей баштайт.

МБ кандайдыр бир убакытка өчүргөн убакта 3.4. кө ылайык “Эс алуу” функциясын күйгүзүү сунушталат.

3.6.2 Муздаткычты электр түйүнүнөн ажыратуу үчүн кубаттандыруу сайгычын розеткадан сууруу керек.

4 МУЗДАТКЫЧТЫ КОЛДОНУУ

КӨҢҮЛ БУРУҢЗДАР! Электр түйүнүндөгү чыңалууну берүүнү токтотуу муздаткычтын кийинки ишине таасир бербейт: электр түйүнүндөгү чыңалууну берүүнү жандандырган-дан кийин муздаткыч бөлүмдө мурда орнотулган температуралык параметрлер боюнча иштөөсүн улантат.

4.1.1 МБ эритүүнүн автоматтык тутуму колдонулат. МБ артында пайда болгон муз катмары цикл менен иштеп жаткан компрессор өчкөндөн кийин суу тамчыларына айланат. Эриген суунун тамчылары лотокко түшөт, 6-сүрөткө ылайык тешик аркылуу түтүк менен компрессордогу идишке куюлуп, бууланып кетет. Лотоктун тешигинде эриген сууну куюу тутумунун тыгылып калуусунун алдын алган ерш орнотулган.

4.1.2 Лотоктун тазалыгын маал-маалы менен текшерип туруу керек (3 айда бир жолудан кем эмес). Лотокто суунун бардыгы суу куюу тутумунун тыгынга толгондугун көргөзүп турат.

Тыгынды четтетүү үчүн зарыл:

— суу идишке тоскоолдуксуз куюлушу үчүн лотоктогу тыгынды ерш менен тазалоо;

— ершти жууп, 6-сүрөткө ылайык орнотуу.

Муздаткычта азыктарды бузултпай кармоочу бөлүмү бар болсо, суу куюу тутумунундагы тыгынды четтетүү үчүн 3-сүрөткө ылайык азыктарды бузултпай кармоочу бөлүмдүн бөлүктөрүн алып чыгуу керек:

— поддонду өзүңүзгө тартып, кичине өйдө көтөрүп жана аны МБ алып чыгуу;

— айнек-текченин арткы бөлүгүн көтөрүп, аны алдыңкы панел менен бирге өзүңө тартып жана МБ алып чыгуу.

Муздаткычты тыгынга толгон суу куюу тутуму менен колдонууга **ТЫЮУ САЛЫНАТ.**

КӨҢҮЛ БУРУҢЗДАР! Азыктарды 6-сүрөткө ылайык, МБ оң жактагы капталында жайгашкан температуранын датчигине тыгыз жайгаштырбагыла.

4.2 ТБ ЭРИТҮҮ ЖАНА ЖУУП-ТАЗАЛОО

4.2.1 ТБ эритүү учурунда зарыл:

— 7-сүрөткө ылайык калакты жана 2 литрден кем эмес каалаган идишти орнотуу менен эриген сууну жоготуу;

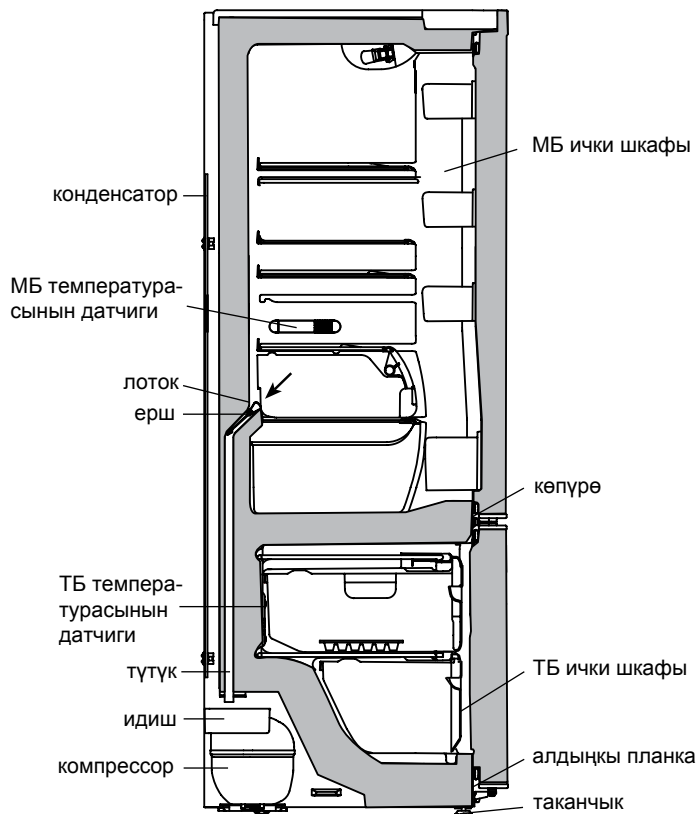

6-сүрөт — МБ эриген суунун куюлуу чиймеси

— эгер эриген суу калактан сырткары агып жатса, нымды жакшы сиңирген чүпүрөк менен чогултуу;

— бөлүмдү жууп, кургатып сүртүү.

ТБ калакты колдонбой туруп тоңдурууга **ТЫЮУ САЛЫНАТ. КӨҮЛ БУРУҢЗДАР! ТБ жууп же эритип жаткан убакта эриген сууну калаксыз агышына жол бербегиле.**

КӨҮЛ БУРУҢЗДАР! МБ түбүндө пайда болгон суу же МБ ички шкафынын туурасындагы бекитилген жерде пайда болгон суу 6-сүрөткө ылайык муздаткычтын сырткы шкафынын жана муздатуучу агрегаттардын чиришине алып келет, жылуулук изоляциясын бузат, ички шкафта жарака пайда болушуна алып келип, муздаткычтын шкафын жарактан чыгарат.

5 ТЕХНИКАЛЫК МҮНӨЗДӨМӨ ЖАНА ЖЫЙНАКТООЧУЛАР

5.1 Техникалык мүнөздөмөнүн жана жыйнактоочулардын аталышы 1 жана 2 таблицаларда көрсөтүлгөн. Кепилдик картасында

1-таблица – Техникалык маалыматтар

№	АТАЛЫШЫ	Үлгүсү	
1.1	Номиналдык жалпы көлөм брутто, дм ³	Параметрлердин мааниси кепилдик картасында көрсөтүлгөн	
1.2	Тоңдуруучу бөлүмдүн номиналдык жалпы көлөмү брутто, дм ³		
1.3	Бетиндеги пайдалуу көлөм, дм ³		жаңы тамак аш азыктарын сактоочу бөлүм
			тоңдуруучу бөлүм
1.4	Габариттик өлчөмдөрү, мм		бийиктиги
			туурасы
			тереңдиги
1.5	Салмагы, кг, көп эмес		
1.6	Энергетикалык майнаптуулугунун классы		
1.7	Климат классы		
1.8	Айлана-чөйрөнүн температурасы +25 °С менен кагаз бетиндеги жылдык керектөөсү, кВт·ч		
1.9	Номиналдык пайдалуу сактоо аянты, дм ²		
1.10	Тоңдурулган тамак аш азыктарын сактоо температурасы, °С, көп эмес		
1.11	Жаңы тамак аш азыктарын сактоо температурасы, °С		
1.12	Жаңы тамак аш азыктарын сактоонун орточо температурасы, °С, көп эмес		
1.13	Номиналдык тоңдуруучу жөндөм, кг/күн		
1.14	Тоңдуруучу бөлүмдөгү минус 18 °С дан минус 9 °С га чейинки тамак аш азыктарына температуранын номиналдык жогорулашы/с		
1.15	Номиналдык муз пайда кылуу боюнча өндүрүмдүүлүгү, кг		
1.16	Түзөтүлгөн үн кубаттуулугунун деңгээли, дБА, андан ашпайт		
1.17	Кыроо түшпөгөн бөлүм (No Frost)		
1.18	Кыналган алет		
1.19	Алтындын камтылышы, г		
1.20	Күмүштүн камтылышы, г		
1.21	Платинанын камтылышы, г		
Эскертүү — Өндүрүүчүнүн техникалык мүнөздөмөлөрүн айрым бир методикалар боюна атайын жабдылган лабораторияларда аныкталат.			

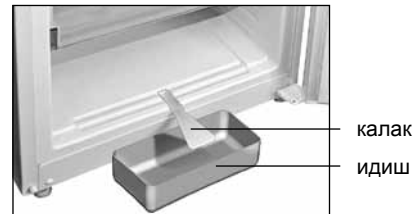

7-сүрөт — ТБ эриген сууну чогултуу

аталыш маалыматтары орус тилинде көргөзүлгөн жана параметрлеринин мааниси жана жыйнактоочулардын саны көрсөтүлгөн.

5.2 Тактадагы маалымат 8-сүрөткө ылайык орус тилинде жазылган.

2-таблица – Жыйнактоочулар

№	Аталышы	Саны, даана
2.1	Себет (астыңкы)	Кепилдик картасында көрсөтүлгөн
2.2	Себет	
2.3	Жашылча-жемиштер үчүн идиш ¹	
2.4	Айнек-текче (астыңкы) ²	
2.5	Айнек-текче ²	
2.6	Идиш ³	
2.7	Идиш (астыңкы) ⁴	
2.8	Жумурткалар үчүн салма	
2.9	Муз үчүн форма	
2.10	Ерш	
2.11	Арткы таканчык	
2.12	Калак	
¹ Майларды жана жылуулук иштеп чыгуусунан өткөн азыктарды сактоого эсептелген эмес.		
² Тең салмакта бөлүштүрүү учурундагы максималдык жүктөө 20 кг.		
³ Тең салмакта бөлүштүрүү учурундагы максималдык жүктөө 2,5 кг.		
⁴ Тең салмакта бөлүштүрүү учурундагы максималдык жүктөө 5 кг.		

ATLANT	
Үлгүнү белгилөө жана буюмду пайдалануу	Номиналдуу жалпы көлөм брутто, дм ³ : Номиналдуу пайдалуу көлөм, дм ³ : – жаңы тамак-аш азыктарын сактоо үчүн бөлүк: – тоңдуруучу бөлүгү:
Буюмдун климаттык классы	Номиналдуу тоңдуруу жөндөмдүүлүгү: Номиналдуу чыңалуу: Номиналдуу ток:
Ченемдик документ	Муздаткыч кагент: R600a/Көбүктөндүргүч: C-Pentane
Буюмдун энергоэффективдүүлүгүнүн классы	Муздаткыч агенттин салмагы: Беларусь Республикасында жасалган "АТЛАНТ" ЖАК, Минск ш., Победителей көч., 61
Шайкештигинин белгиси	

8-сүрөт — Такта