

Руководство пользователя

Швейная машина

Product Code (Код продукта) : 888-H72/H82

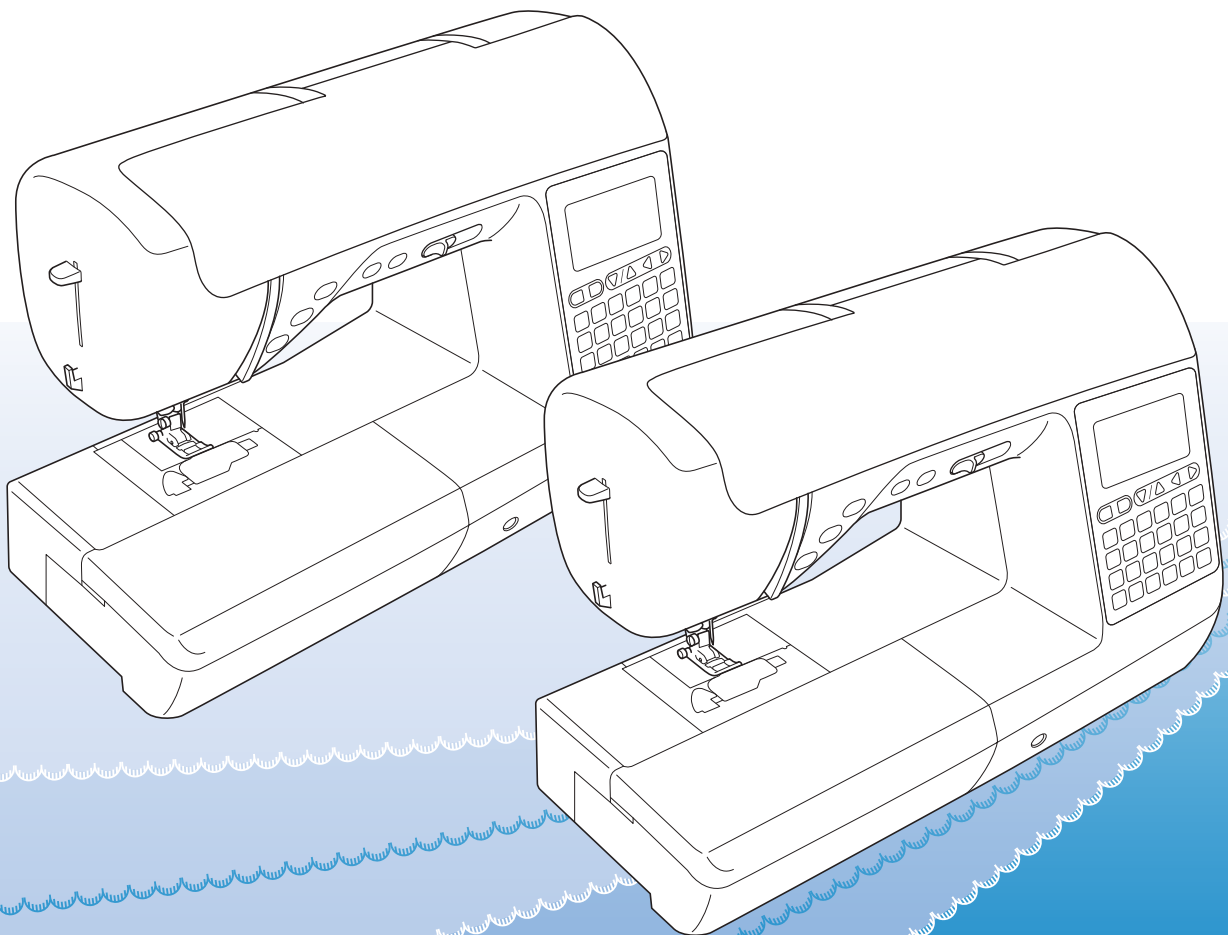

Обязательно прочитайте этот документ перед началом работы на машине!
Рекомендуется хранить данный документ в удобном месте, чтобы он был доступен для справок.

ВВЕДЕНИЕ

Благодарим вас за выбор этой машины! Перед началом использования машины внимательно прочитайте раздел “ВАЖНЫЕ ИНСТРУКЦИИ ПО БЕЗОПАСНОСТИ” и изучите приведенные в данном руководстве инструкции по правильному выполнению различных функций.

После изучения данного руководства храните его в легкодоступном месте, чтобы можно было при необходимости быстро получить нужную справку.

ВАЖНЫЕ ИНСТРУКЦИИ ПО БЕЗОПАСНОСТИ

Прочитайте эти инструкции по безопасности перед началом использования машины.

⚠ ОПАСНО! - Для предотвращения риска поражения электрическим током:

1 Всегда отключайте машину от электрической розетки сразу после использования, перед очисткой или выполнением любых из описанных в данном руководстве регулировок, выполняемых пользователем, а также перед тем как оставить машину без присмотра.

⚠ ВНИМАНИЕ! - Для снижения риска возгорания, поражения электрическим током, получения ожогов или травм:

2 Всегда отключайте машину от электрической сети перед выполнением любых регулировок, описанных в данном руководстве пользователя.

- Чтобы отключить машину от сети, установите выключатель в положение “О” (Выкл.), затем возьмитесь за вилку кабеля питания и выньте ее из розетки. Не тяните за кабель питания.
- Вставляйте вилку кабеля питания напрямую в стенную розетку. Не используйте удлинители.
- В случае отключения электроэнергии всегда отключайте вилку кабеля питания машины от розетки.

3 Опасность поражения электрическим током!

- Данная машина должна быть подключена к источнику питания переменного тока, имеющему характеристики, указанные на паспортной табличке. Не подключайте машину к источнику питания постоянного тока или преобразователю тока. Если вы не знаете, какой источник питания используется, обратитесь к квалифицированному электрику.
- Данная машина одобрена для использования только в стране приобретения.

4 Запрещается использовать данную машину, если у нее поврежден кабель питания или вилка, если машина плохо работает, если ее уронили, если она была повреждена или если на нее попала вода. В таких случаях отвезите машину к ближайшему официальному дилеру Brother для ее проверки, ремонта и наладки электрической или механической части.

- Если при хранении или использовании машины вы заметите необычные признаки (запах, нагрев, изменение цвета или формы и т.п.), немедленно прекратите работу и отсоедините кабель питания от розетки.
- При транспортировке машину необходимо переносить, взявшись за ручку. Если поднимать машину, взявшись за любую другую ее часть, возможно повреждение или падение машины, что может привести к травме.
- Когда вы поднимаете машину, будьте осторожны и не делайте резких движений, так как это может привести к получению травмы.

5 Всегда следите, чтобы на рабочем месте не было лишних предметов:

- Запрещается работать на машине, если заблокированы какие-либо из вентиляционных отверстий. Следите, чтобы рядом с вентиляционными отверстиями машины и педалью не накапливалась пыль и обрывки ткани и ворса.
- Не кладите на педаль никакие предметы.
- Не используйте удлинители. Вставляйте вилку кабеля питания напрямую в стенную розетку.
- Запрещается бросать или вставлять посторонние предметы в любые отверстия машины.
- Не используйте машину в помещениях, в которых распыляются какие-либо аэрозоли или подается чистый кислород.
- Не используйте машину вблизи от источников тепла (например, рядом с плитой или утюгом), так как в противном случае возможно возгорание машины, кабеля питания или швейного изделия, что приведет к пожару или поражению электрическим током.
- Не устанавливайте данную машину на неровной поверхности (на неустойчивом или наклонном столе и т. п.), так как в противном случае машина может упасть и причинить травмы.

6 При шитье требуется особая осторожность:

- Всегда внимательно следите за иглой. Не используйте погнутые или поврежденные иглы.
- Не приближайте пальцы к любым движущимся частям машины. При работе рядом с иглой требуется особая осторожность.
- Перед выполнением операций в области иглы выключите машину, установив кнопку питания в положение “0”.
- Не используйте поврежденную или несоответствующую игльную пластину, так как это может привести к поломке иглы.
- Не тяните и не подталкивайте материал во время шитья; при шитье со свободной подачей материала строго следуйте инструкциям, чтобы не погнуть и не сломать иглу.

7 Эта машина — не игрушка!

- Будьте особенно внимательны, когда машина используется детьми или когда во время работы на машине рядом находятся дети.
- Обязательно выбросите или храните вдали от детей пластиковый пакет, в который упакована данная машина. Ни в коем случае не разрешайте детям играть с пакетом, так как при неосторожном обращении с ним они могут задохнуться.
- Не используйте машину для работы вне помещения.

8 Для обеспечения длительного срока эксплуатации машины:

- Не храните машину под прямыми солнечными лучами или в условиях высокой влажности. Не используйте и не храните машину вблизи нагревательных приборов (например, включенного утюга, галогенных ламп) или вблизи других источников тепла.
- Для очистки машины используйте только нейтральные моющие средства или мыло. Категорически запрещается использование бензина, других растворителей и абразивных чистящих порошков, поскольку это может привести к повреждению корпуса машины.
- Перед заменой или установкой какого-либо узла, прижимной лапки, иглы или другой детали всегда изучайте инструкции, приведенные в руководстве пользователя.

9 Для ремонта или наладки машины:

- Если модуль подсветки вышел из строя, его замена должна производиться официальным дилером Brother.
- Если возникнет неисправность или потребуются настройки, сначала попробуйте самостоятельно осмотреть и настроить машину, следуя указаниям в таблице поиска и устранения неисправностей (они приведены в конце данного руководства пользователя). Если неисправность устранить самостоятельно не удастся, обратитесь к местному официальному дилеру Brother.

Используйте машину только по ее прямому назначению, согласно описанию в настоящем руководстве.

Используйте только те принадлежности, которые рекомендованы изготовителем и указаны в данном руководстве.

Содержимое настоящего руководства и эксплуатационные характеристики могут быть изменены без предварительного уведомления.

Дополнительные сведения об изделии можно найти на нашем веб-сайте www.brother.com

СОХРАНИТЕ ЭТО РУКОВОДСТВО

Данная машина предназначена только для бытового применения.

ИНФОРМАЦИЯ ДЛЯ ПОЛЬЗОВАТЕЛЕЙ (КРОМЕ ПОЛЬЗОВАТЕЛЕЙ ИЗ ЕВРОПЕЙСКИХ СТРАН)

Данное устройство не предназначено для использования людьми (в том числе детьми) с ограниченными физическими, сенсорными или умственными возможностями или не имеющими достаточных знаний и навыков, за исключением случаев, когда наблюдение за ними или их обучение проводится лицами, отвечающими за их безопасность. Следите за детьми и не допускайте, чтобы они играли с данным устройством.

ИНФОРМАЦИЯ ДЛЯ ПОЛЬЗОВАТЕЛЕЙ ИЗ ЕВРОПЕЙСКИХ СТРАН

Эта машина может использоваться детьми от 8-ми лет и старше, людьми с ограниченными физическими, сенсорными или умственными способностями, или людьми с недостаточным опытом и знаниями, если они находятся под присмотром или были проинструктированы относительно безопасного использования устройства и осознают сопутствующие риски. Детям не следует играть с машиной. Чистка и пользовательское обслуживание не могут выполняться детьми без присмотра взрослых.

ТОЛЬКО ДЛЯ ВЕЛИКОБРИТАНИИ, ИРЛАНДИИ, МАЛЬТЫ И КИПРА

ВНИМАНИЕ!

- При замене предохранителя в вилке кабеля питания используйте предохранители с сертификацией ASTA по стандарту BS 1362 (т. е. с маркировкой ) с номиналом, указанным на вилке.
- Обязательно установите на место крышку предохранителя. Запрещается использовать вилку, если не установлена крышка предохранителя.
- Если имеющаяся розетка электросети не подходит к вилке кабеля питания машины, обратитесь к официальному дилеру Brother для получения соответствующего кабеля питания.

О НАСТОЯЩЕМ РУКОВОДСТВЕ

Это руководство было написано для нескольких моделей швейных машин.

Модели машин классифицируются в соответствии с их техническими характеристиками, и для их обозначения используется слово “модель”, за которым следует номер. Узнать модель своей швейной модели можно в “Кратком справочнике”.

Изображения на экране могут отличаться от изображений на экране вашей машины.

Подробные сведения о принадлежностях и предварительно запрограммированных рисунках строчек см. в “Кратком справочнике”.

Сначала прочитайте разделы “Функции, доступные для каждой модели” и “Использование таблиц основных строчек в разделе “Шитье””, с. В-8.

ВОЗМОЖНОСТИ ДАННОЙ МАШИНЫ

В Базовые операции

После покупки данной машины этот раздел необходимо прочитать в первую очередь. В этом разделе приведены инструкции по первоначальной настройке и описание наиболее полезных функций машины.

Глава 1 ПОДГОТОВКА К РАБОТЕ

с. В-2

Изучение работы основных компонентов и экранов

Глава 2 НАЧАЛО ШИТЬЯ

с. В-34

Подготовка к шитью и изучение основных швейных операций

S Шитье

В этом разделе описаны различные процедуры для использования различных основных строчек и других функций. В нем подробно описано выполнение базовых операций шитья, а также более сложные функции машины — например, работа с трубчатыми деталями и пришивание петель.

Глава 1 КАК ПОЛУЧИТЬ КРАСИВУЮ СТРОЧКУ

с. S-2

Советы по выполнению красивых строчек и работе с различными типами тканей

Глава 2 ОСНОВНЫЕ СТРОЧКИ

с. S-7

Выполнение предварительно запрограммированных часто используемых строчек

D Декоративная отделка

В этом разделе приведены инструкции по выполнению символьных и декоративных строчек, а также их настройке и редактированию. Кроме того, здесь приведены инструкции по использованию функции MY CUSTOM STITCH (МОЯ СТРОЧКА), которая позволяет создавать оригинальные рисунки строчек.

Глава 1 СИМВОЛЬНЫЕ / ДЕКОРАТИВНЫЕ СТРОЧКИ

с. D-2

Разнообразие строчек расширяет свободу вашего творчества

Глава 2 MY CUSTOM STITCH (МОЯ СТРОЧКА)

с. D-12

Создание оригинальных декоративных строчек

A Приложение

В этом разделе приведена важная информация о работе на машине.

Глава 1 ТЕХНИЧЕСКОЕ ОБСЛУЖИВАНИЕ И ПОИСК И УСТРАНЕНИЕ НЕИСПРАВНОСТЕЙ

с. A-2

Здесь описаны различные операции по обслуживанию машины, а также приведены инструкции по поиску и устранению неисправностей.

СОДЕРЖАНИЕ

ВВЕДЕНИЕ.....	i
ВАЖНЫЕ ИНСТРУКЦИИ ПО БЕЗОПАСНОСТИ	i
О НАСТОЯЩЕМ РУКОВОДСТВЕ.....	iv
ВОЗМОЖНОСТИ ДАННОЙ МАШИНЫ.....	iv

В Базовые операции

Глава 1 ПОДГОТОВКА К РАБОТЕ 2

Части машины и их функции.....	2
Машина	2
Зона иглы и прижимной лапки	3
Кнопки управления	3
Панель управления и кнопки управления	4
Использование плоской платформы	5
Принадлежности в комплекте поставки	6
Дополнительные принадлежности	7
Функции, доступные для каждой модели	8
Использование таблиц основных строчек в разделе “Шитье”	8
Включение и выключение машины.....	9
Включение машины.....	10
Выключение машины	10
Первая настройка машины	10
ЖК-дисплей.....	11
Просмотр ЖК-дисплея.....	11
Экран настроек	12
Выбор языка сообщений.....	14
Регулировка уровня чувствительности кнопок управления	14
Намотка/установка шпульки	15
Намотка шпульки	15
Установка шпульки	18
Заправка верхней нити	21
Заправка верхней нити	21
Заправка нити в иглу.....	23
Заправка нити в иглу вручную (без нитевдевателя).....	24
Вытягивание нижней нити	25
Использование двойной иглы	26
Сочетания ткани, нити и иглы	28
Замена иглы.....	29
Проверка иглы	29
Замена иглы.....	29
Замена прижимной лапки.....	31
Замена прижимной лапки	31
Снятие и установка держателя прижимной лапки	32

Глава 2 НАЧАЛО ШИТЬЯ 34

Шитье	34
Способы выбора строчки	34
Выбор рисунка строчки	35
Выполнение строчки	36
Выполнение закрепляющих стежков.....	38
Автоматическое выполнение закрепляющих стежков.....	38
Настройка строчки	40
Настройка ширины строчки	40
Настройка длины стежка	40
Настройка натяжения нити	41
Сохранение настроек строчек	42
Полезные функции.....	43
Автоматическая обрезка нити	43
Зеркальное отображение строчек	43
Регулировка давления прижимной лапки	44
Подъем и опускание прижимной лапки без помощи рук	44
Таблица настроек строчек.....	45

S Шитье

Глава 1 КАК ПОЛУЧИТЬ КРАСИВУЮ СТРОЧКУ 2

Полезные советы для шитья	2
Пробное шитье.....	2
Изменение направления шитья	2
Шитье по кривой	2
Работа с цилиндрическими деталями	2
Шитье с одинаковым припуском на шов.....	3
Работа с различными тканями.....	4
Работа с плотными тканями	4
Работа с тонкими тканями	5
Работа с эластичными тканями.....	5
Работа с кожей и виниловыми материалами.....	5
Пришивание ленты-застежки “велькро”	6

Глава 2 ОСНОВНЫЕ СТРОЧКИ 7

Основные операции со строчками	7
Сметка.....	7
Простая строчка	7
Потайные подшивочные строчки	9
Краеобметочные строчки.....	12
Выполнение краеобметочных строчек с использованием краеобметочной лапки “G”	12
Выполнение краеобметочных строчек с использованием лапки для строчки зигзаг “J”	13
Выполнение краеобметочных строчек с использованием бокового ножа (для некоторых моделей приобретается отдельно).....	13
Обметывание петель/пришивание пуговиц	15
Обметывание петель	15
Пришивание пуговиц	18
Втачивание застёжки “молния”	20
Вшивание центральной молнии	20
Вшивание боковой молнии	21
Вшивание молнии/канта	24
Вшивание центральной молнии	24
Вшивание канта.....	25
Работа с эластичными тканями и эластичной тесьмой	26
Эластичная строчка	26
Пришивание эластичной тесьмы	26
Аппликация, пэчворк и выстегивание	27
Строчка для пришивания аппликации	27
Пэчворк (лоскутное шитье).....	28
Сшивание двух полотен материала	28
Выстегивание.....	30
Выстегивание со свободной подачей материала	31
Выполнение атласных строчек с использованием регулятора скорости шитья	32
Закрепляющие стежки	34
Тройная эластичная строчка.....	34
Закрепки	34
Штопка	35
Обметывание глазков.....	37
Пришивание заплат или эмблем на рукава рубашек	38
Декоративные строчки.....	40
Строчка-мережка.....	40
Фестонная строчка.....	41
Украшение сборками или буфами	41
Строчка-ракушка	42
Декоративное стачивание.....	42
Кружевная строчка.....	43

D Декоративная отделка

Глава 1 СИМВОЛЬНЫЕ / ДЕКОРАТИВНЫЕ СТРОЧКИ 2

Шитье различных встроенных декоративных строчек	2
Выбор рисунков строчек	2
Удаление рисунка	3
Выполнение привлекательной отделки	3
Основные операции	4
Комбинирование рисунков	5
Повторение комбинированных рисунков	5
Проверка выбранного рисунка	6
Изменение размера рисунка	6
Изменение плотности строчки	6
Изменение длины рисунка	7
Изменение межсимвольного интервала	7
Создание пошаговых рисунков	7
Зеркальное отображение рисунка	8
Возврат к началу рисунка	9
Сохранение рисунка	9
Извлечение рисунка из памяти	10
Выравнивание рисунка	10

Глава 2 MY CUSTOM STITCH (МОЯ СТРОЧКА) 12

Создание строчки	12
Рисование эскиза рисунка	12
Ввод данных рисунка	12
Примеры рисунков	14

A Приложение

Глава 1 ТЕХНИЧЕСКОЕ ОБСЛУЖИВАНИЕ И ПОИСК И УСТРАНЕНИЕ НЕИСПРАВНОСТЕЙ 2

Уход и техническое обслуживание	2
Ограничения, касающиеся смазки	2
Меры предосторожности при хранении машины	2
Очистка экрана ЖК-дисплея	2
Наружная очистка машины	2
Очистка челночного устройства	2
Поиск и устранение неисправностей	4
Устранение распространенных неисправностей	4
Верхняя нить натянута	4
Запутавшаяся нить на изнаночной стороне материала	5
Неправильное натяжение нити	6
Материал застрял в машине и не вытаскивается	8
Если нить запуталась под седлом устройства намотки шпульки	10
Список признаков	12
Сообщения об ошибках	18
Звуковая сигнализация	20
На ЖК-дисплее ничего не отображается	20
УКАЗАТЕЛЬ	21



Базовые операции

В этом разделе приведены инструкции по первоначальной настройке и описание наиболее полезных функций машины.

Номера страниц этого раздела начинаются с буквы "В".

Глава1 ПОДГОТОВКА К РАБОТЕ.....В-2

Глава2 НАЧАЛО ШИТЬЯВ-34

Глава 1 ПОДГОТОВКА К РАБОТЕ

Части машины и их функции

Ниже приведены наименования различных частей машины и описаны их функции. Перед использованием машины внимательно прочтите эти описания, чтобы ознакомиться с названием частей машины и их расположением.

Машина

■ Вид спереди

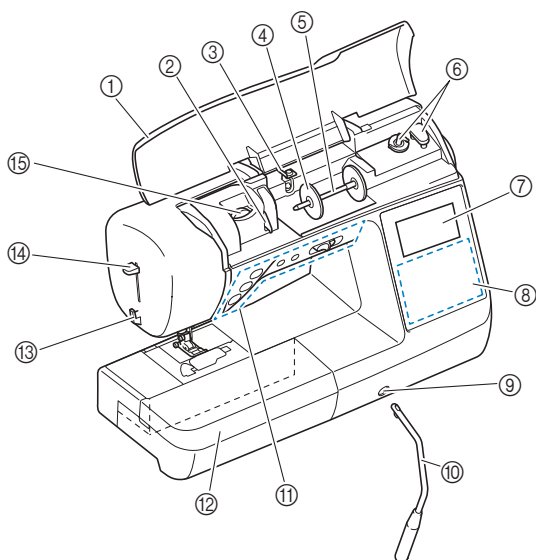

- ① **Верхняя крышка**
Откройте верхнюю крышку, чтобы установить катушку с нитью на стержень.
- ② **Пластина нитенаправителя**
При заправке верхней нити проведите нить вокруг пластины нитенаправителя.
- ③ **Нитенаправитель для намотки шпульки и натяжной диск**
При намотке нити на шпульку проведите нить под этим нитенаправителем и вокруг натяжного диска.
- ④ **Колпачок катушки**
Колпачок катушки используется для фиксации катушки с нитью на стержне.
- ⑤ **Стержень для установки катушки**
Этот стержень предназначен для установки катушки с нитью.
- ⑥ **Устройство намотки шпулек**
Служит для намотки нити на шпульку.
- ⑦ **ЖКД (жидкокристаллический дисплей)**
На ЖК-дисплее отображаются настройки для выбранного типа строчки и сообщения об ошибках. (с. В-11)
- ⑧ **Панель управления**
Панель управления используется для выбора и изменения настроек строчек, а также для выбора операций машины. (с. В-4)
- ⑨ **Гнездо для коленоподъемника**
К этому гнезду подключается коленоподъемник.
- ⑩ **Коленоподъемник**
Коленоподъемник используется для подъема и опускания прижимной лапки (с. В-44)
- ⑪ **Кнопки управления и регулятор скорости шитья**
Эти кнопки и ползунковый регулятор используются для управления машиной. (с. В-3)
- ⑫ **Плоская платформа**
Вставьте ящик для прижимных лапок в отсек для принадлежностей в плоской платформе. Снимайте плоскую платформу при обработке трубчатых деталей (манжет и т. п.).

- ⑬ **Приспособление для обрезки нити**
Для обрезки пропустите нить через приспособление.
- ⑭ **Рычажок нитевдевателя**
Это устройство используется для заправки нити в иглу.
- ⑮ **Диск регулировки натяжения нити (Используется в некоторых моделях; см. с. В-8)**
Этот диск используется для регулировки натяжения верхней нити. (с. В-41)

■ Вид справа/сзади

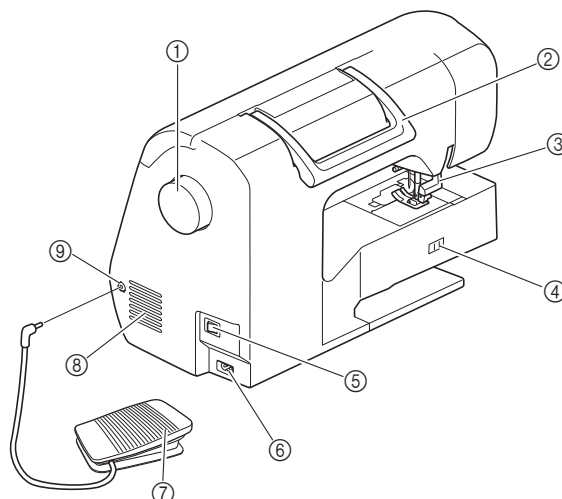

- ① **Маховик**
При вращении маховика на себя (против часовой стрелки) игла поднимается и опускается для выполнения одного стежка.
- ② **Ручка**
Ручка служит для переноски машины.
- ③ **Рычаг прижимной лапки**
Поднимите или опустите рычаг лапки, чтобы соответственно поднять или опустить прижимную лапку.
- ④ **Переключатель положения гребенок транспортера**
Служит для поднятия и опускания гребенок транспортера. (с. S-31)
- ⑤ **Кнопка питания**
Главная кнопка питания служит для включения и выключения машины.
- ⑥ **Гнездо подключения питания**
В это гнездо вставляется разъем кабеля питания.
- ⑦ **Педаль**
Путем нажатия на эту педаль осуществляется управление скоростью шитья. (с. В-37)
- ⑧ **Вентиляционное отверстие**
Вентиляционное отверстие обеспечивает циркуляцию воздуха вокруг двигателя. Не закрывайте вентиляционное отверстие во время работы машины.
- ⑨ **Гнездо для подключения педали**
В это гнездо вставляется разъем кабеля педали.

Зона иглы и прижимной лапки

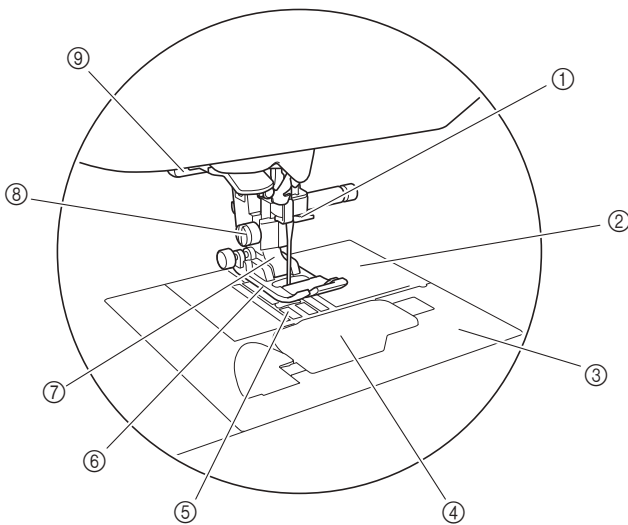

- ① **Нитенаправитель игловодителя**
Пропустите верхнюю нить через нитенаправитель игловодителя.
- ② **Игольная пластина**
На игольной пластине нанесена разметка для прошивания прямых швов.
- ③ **Крышка игольной пластины**
Крышка игольной пластины снимается для очистки шпульного колпачка и челнока.
- ④ **Крышка челночного устройства/шпульный колпачок**
Снимите крышку челночного устройства и вставьте шпульку с нитью в шпульный колпачок.
- ⑤ **Гребенки транспортера**
Гребенки транспортера служат для подачи ткани в направлении шитья.
- ⑥ **Прижимная лапка**
Прижимная лапка служит для приложения к материалу постоянного давления во время шитья. Установите лапку, соответствующую выбранному типу строчки.
- ⑦ **Держатель прижимной лапки**
Прижимная лапка устанавливается в держатель прижимной лапки.
- ⑧ **Винт держателя прижимной лапки**
Винт держателя прижимной лапки используется для фиксации прижимной лапки. (с. В-32)
- ⑨ **Рычажок для выметывания петель**
Опускайте этот рычажок при обметывании петель, выполнении закрепков или штопке.

Кнопки управления

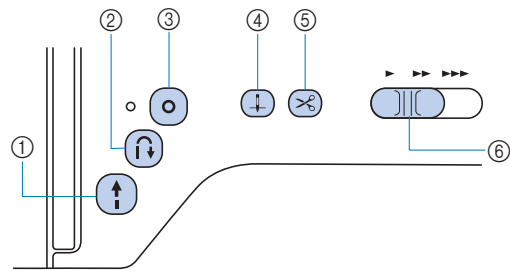

- ① **Кнопка “Пуск/Стоп”**
Нажимайте кнопку “Пуск/Стоп” для начала или завершения шитья. Если после начала шитья удерживать эту кнопку нажатой, машина будет шить на малой скорости. После остановки шитья игла опускается в ткань. Подробнее см. в разделе “НАЧАЛО ШИТЬЯ”, с. В-34.
Цвет кнопки зависит от режима работы машины.
Зеленый: Машина готова к шитью или уже шьет.
Красный: Шитье невозможно.
Оранжевый: Нить наматывается на шпульку, либо вал устройства намотки шпульки находится в правом положении.
- ② **Кнопка “Обратные стежки”**
Для прямых строчек, строчек “зигзаг” и строчек “зигзаг” для эластичных материалов, для которых используются обратные стежки, машина будет выполнять обратные стежки на малой скорости, только пока вы будете удерживать нажатой кнопку “Обратные стежки”. Стежки выполняются в противоположном направлении. Для других строчек эта кнопка используется для выполнения закрепляющих стежков в начале и в конце строчки. Если нажать и удерживать нажатой эту кнопку, машина выполнит 3 стежка в одной точке и автоматически остановится. (с. В-38)
- ③ **Кнопка “Закрепляющие стежки”**
Эта кнопка позволяет выполнить один стежок несколько раз для закрепления строчки. При выполнении символьных/декоративных строчек нажимайте эту кнопку, чтобы завершить шитье после выполнения полного мотива. Светодиодный индикатор рядом с этой кнопкой горит, пока машина выполняет вышивание полного рисунка, и автоматически гаснет по завершении шитья. (с. В-38)
- ④ **Кнопка “Положение иглы”**
Нажимайте кнопку “Положение иглы” для поднятия или опускания иглы. При двукратном нажатии этой кнопки прошивается один стежок.
- ⑤ **Кнопка “Обрезка нити”**
После остановки шитья нажмите кнопку “Обрезка нити”, чтобы обрезать верхнюю и нижнюю нити. Подробнее см. в пункте 10 раздела “Выполнение строчки” на с. В-36.
- ⑥ **Регулятор скорости шитья**
Перемещение регулятора скорости шитья меняет скорость шитья.

⚠ ОСТОРОЖНО!

- Не нажимайте кнопку (Обрезка нити) после того, как нити уже обрезаны, так как в противном случае возможна поломка иглы, запутывание нитей или повреждение машины.

Панель управления и кнопки управления

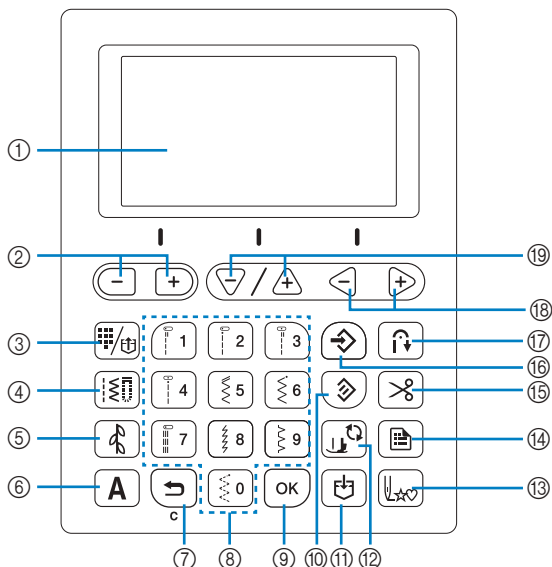

Кнопки, помеченные символом *, подсвечиваются, если они активированы.

- ① **ЖКД (жидкокристаллический дисплей)**
На ЖК-дисплее отображаются настройки для выбранной строчки и сообщения об ошибках в случае выполнения неправильной операции. Подробнее см. в разделе “ЖК-дисплей”, с. В-11.
- ② **Кнопки настройки ширины строчки/кнопки выбора страницы экрана настроек**
Нажимайте эти кнопки для регулировки ширины строчки или для перемещения к предыдущей/следующей странице на экране настроек.
- ③ **Кнопка выбора предварительно заданной основной строчки/сохраненного рисунка** *
Нажмите эту кнопку, чтобы выбрать основную строчку, присвоенную цифровой кнопке, или извлечь сохраненный рисунок.
- ④ **Кнопка “Основная строчка”** *
Нажмите эту кнопку для выбора основной строчки.
- ⑤ **Кнопка “Декоративная строчка”** *
Нажмите эту кнопку для выбора декоративной строчки.
- ⑥ **Кнопка “Символьная строчка”** **A***
Нажмите эту кнопку для выбора символьной строчки.
- ⑦ **Кнопка “Назад”**
Нажмите эту кнопку, чтобы отменить операцию и вернуться на предыдущий экран.
Кроме того, нажатием этой кнопки можно удалить последний рисунок, добавленный в результате сочетания символьных или декоративных строчек.
- ⑧ **Цифровые кнопки**
Эти кнопки используются для быстрого выбора одной из десяти наиболее часто используемых строчек. При выборе других строчек эти кнопки позволяют ввести номер требуемой строчки.
- ⑨ **Кнопка “ОК”**
Нажмите эту кнопку, чтобы применить выбранный параметр или выполнить операцию.
- ⑩ **Кнопка сброса**
Нажмите эту кнопку, чтобы вернуть для выбранной строчки оригинальные настройки.
- ⑪ **Кнопка обращения к памяти (Memory)**
Нажмите эту кнопку для сохранения комбинаций строчек в памяти машины.
- ⑫ **Кнопка замены прижимной лапки/иглы.**
Эту кнопку необходимо нажать до замены иглы, прижимной лапки и т.д.
Эта кнопка блокирует все кнопки выбора функций и позволяет предотвратить использование машины.
- ⑬ **Кнопка возврата к началу**
Нажмите эту кнопку, чтобы вернуться к началу рисунка.
- ⑭ **Кнопка “Настройки”**
Эти кнопки используются для выбора параметров шитья и других параметров, а также для перехода на следующие страницы на экране настроек.

- ⑮ **Кнопка установки автоматической обрезки нитей** *
Нажмите эту кнопку для выбора функции автоматической обрезки нитей.
- ⑯ **Кнопка ручного сохранения в памяти**
Нажмите эту кнопку для сохранения настроек ширины строчки и длины стежка. Для моделей, на которых имеются кнопки регулировки натяжения нити (см. с. В-8), при нажатии этой кнопки также сохраняется настройка натяжения нити.
- ⑰ **Кнопка автоматического выполнения обратных/закрепляющих стежков** *
Нажмите эту кнопку для использования функции автоматического выполнения обратных/закрепляющих стежков.
- ⑱ **Кнопки регулировки натяжения нити (имеются на некоторых моделях, см. с. В-8)/кнопки выбора значения**
Эти кнопки позволяют отрегулировать натяжение нити или изменить значение выбранного параметра на экране настроек.
- ⑲ **Кнопка выбора однократного/кнопки выбора параметров**
Эти кнопки позволяют отрегулировать длину стежка и выбирать следующий/предыдущий параметр на экране настроек.



Примечание

- Кнопки управления на этой машине оснащены емкостными сенсорными датчиками. Чтобы нажать на кнопку, прикоснитесь к ней пальцем. Отклик этих кнопок зависит от пользователя. Прилагаемое к кнопкам давление не влияет на их отклик.
- Поскольку каждый пользователь нажимает на кнопки по-разному, настройте их чувствительность для себя. (с. В-14)
- Если вы хотите использовать перо для сенсорного экрана, оно должно иметь наконечник не менее 8 мм. Не используйте перо для сенсорного экрана с тонким или фигурным наконечником.

Использование плоской платформы

Откройте отсек для принадлежностей, потянув за верхнюю часть плоской платформы.

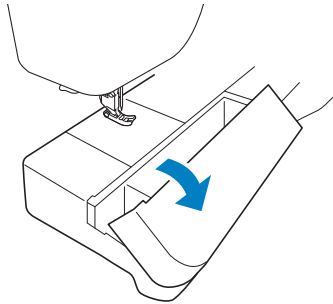



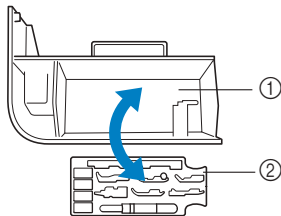







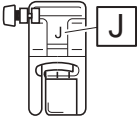
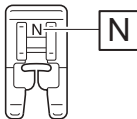
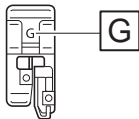
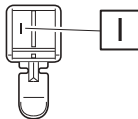
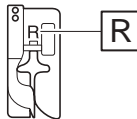
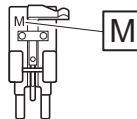
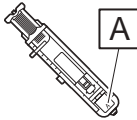





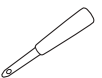
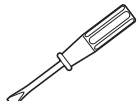
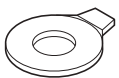

Ящик для прижимных лапок можно хранить в отсеке для принадлежностей в плоской платформе.

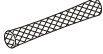

- ① Место для хранения в плоской платформе
- ② Ящик для прижимных лапок

Принадлежности в комплекте поставки

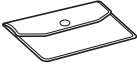
Принадлежности в комплекте поставки могут отличаться от принадлежностей, перечисленных в следующей таблице, в зависимости от модели. Подробная информация о принадлежностях в комплекте поставки (с номерами по каталогу) для машины приведена в “Кратком справочнике”.

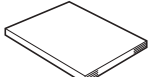
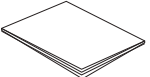
<p>1.</p>  <p>J</p> <p>Лапка для строчки зигзаг “J” (установлена на машине)</p>	<p>2.</p>  <p>N</p> <p>Лапка для выстрачивания монограмм “N”</p>	<p>3.</p>  <p>G</p> <p>Лапка для краеобметочных работ “G”</p>	<p>4.</p>  <p>I</p> <p>Лапка для вшивания “молнии” “I”</p>	<p>5.</p>  <p>R</p> <p>Лапка для потайной строчки “R”</p>	<p>6.</p>  <p>M</p> <p>Лапка для пришивания пуговиц “M”</p>
<p>7.</p>  <p>A</p> <p>Лапка для обметывания петель “A”</p>	<p>8.</p>  <p>Набор игл*¹</p>	<p>9.</p>  <p>Двойная игла*²</p>	<p>10.</p>  <p>Шпулька (4 шт.) (одна из них установлена на машине.)</p>	<p>11.</p>  <p>Вспарыватель для петель</p>	<p>12.</p>  <p>Щеточка для очистки</p>
<p>13.</p>  <p>Прошивка</p>	<p>14.</p>  <p>Отвертка</p>	<p>15.</p>  <p>Дискообразная отвертка</p>	<p>16.</p>  <p>Горизонтальный стержень для установки катушки</p>	<p>17.</p>  <p>Колпачок катушки (большой)</p>	<p>18.</p>  <p>Колпачок катушки (средний) (2 шт.) (один из них установлен на машине.)</p>
<p>19.</p>  <p>Колпачок катушки (малый)</p>	<p>20.</p>  <p>Вставка для катушки с нитью (катушки Mini-King)</p>	<p>21.</p>  <p>Сетка для катушки</p>	<p>22.</p>  <p>Коленоподъемник</p>	<p>23.</p>  <p>Шпульный колпачок (установлен на машине)</p>	<p>24.</p>  <p>Педаль</p>
<p>25.</p>  <p>Сумка для принадлежностей</p>	<p>26.</p>  <p>Комплект листов с координатной сеткой</p>	<p>27.</p>  <p>Руководство пользователя</p>	<p>28.</p>  <p>Краткий справочник</p>		

*¹ 2 иглы 75/11, 2 иглы 90/14, 2 иглы 90/14: Игла с закругленным острием (золотистая)

*² Игла 2/11

Дополнительные принадлежности

Следующие принадлежности предлагаются как дополнительные (приобретаются отдельно). Дополнительные принадлежности зависят от модели. Более полная информация о дополнительных принадлежностях (с номерами по каталогу) приведена в "Кратком справочнике".

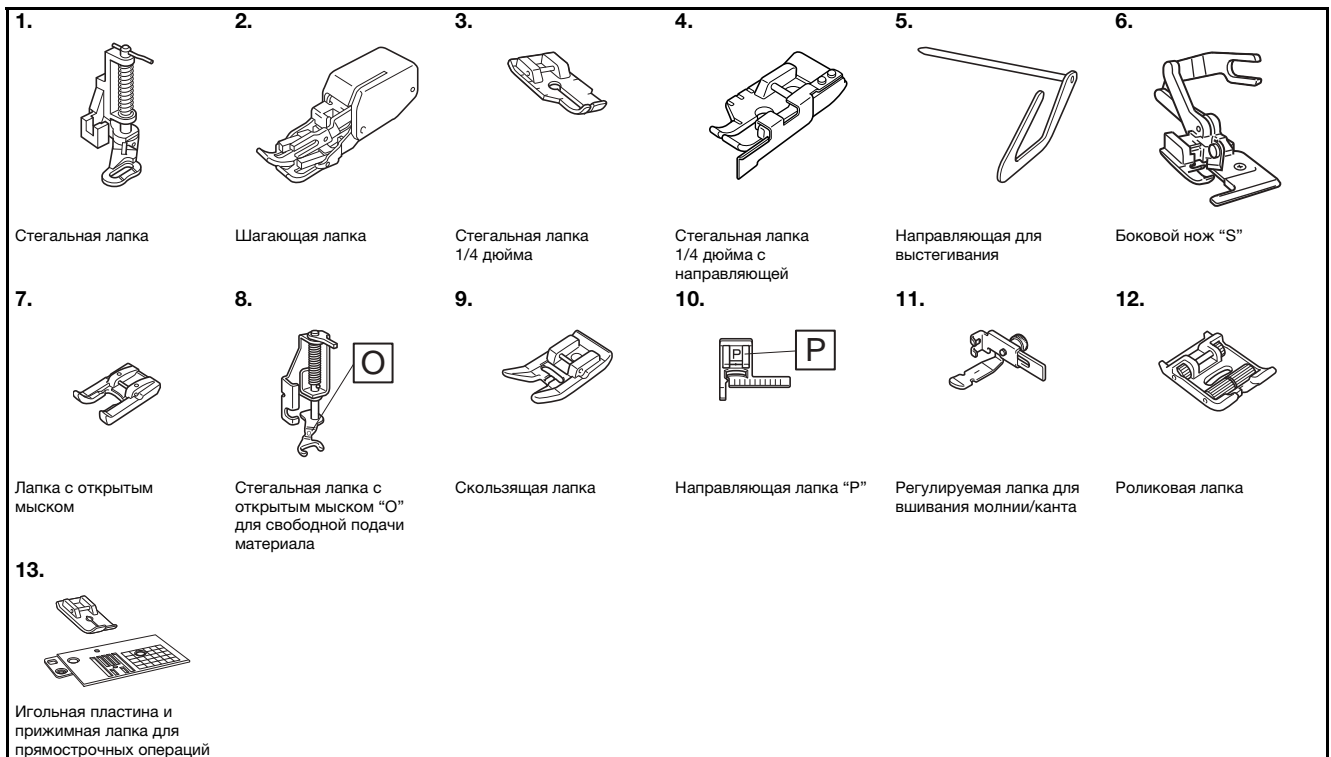

Напоминание

- Дополнительные принадлежности или детали можно приобрести у местного официального дилера Brother.
- Все технические характеристики соответствуют фактическим на момент подписания в печать данного документа. Некоторые характеристики могут быть изменены без предварительного уведомления.
- Имеется ряд прижимных лапок для повышения удобства работы и создания красивой отделки. Полный список дополнительных принадлежностей для вашей машины можно получить у местного официального дилера Brother.
- Используйте только принадлежности, рекомендованные для данной машины.

Функции, доступные для каждой модели

Технические характеристики зависят от модели машины. См. функции, доступные для конкретной модели швейной машины, в следующей таблице. Модель вашей швейной модели указана в “Кратком справочнике”.





	Модель 2	Модель 1	Стр.
Точная регулировка по горизонтали (настройка)	✓	–	D-10
Выбор размера (настройка)	✓ ^{*1}	✓ ^{*2}	D-6
Пошаговый рисунок	✓	–	D-7
Диск регулировки натяжения нити	–	✓	B-41
Кнопка настройки натяжения нити	✓	–	B-41

*1 Размер рисунка можно изменять для декоративных строчек, атласных строчек и всех шрифтов символьных строчек.

*2 Размер рисунка можно изменять для всех символьных строчек, кроме рукописного шрифта.

Использование таблиц основных строчек в разделе “Шитье”

Номера основных строчек различаются в зависимости от модели машины. Модель вашей швейной модели указана в “Кратком справочнике”.

Наименование строчки	Строчка	Модель 4			Прижимная лапка
			Модель 3, 2	Модель 1	
Номер строчки					
Сметочная строчка		1-08	08	07	J
Прямая строчка (положение иглы слева)		1-01	01*	01*	
		1-02	02*	02*	
Прямая строчка (среднее положение иглы)		1-03	03*	03*	
Тройная эластичная строчка		1-05	05*	05*	

Включение и выключение машины

ВНИМАНИЕ!

- В качестве источника питания используйте только бытовую электросеть. Использование другого источника может привести к возгоранию, поражению электрическим током или повреждению машины.
- Убедитесь, что вилка кабеля питания надежно вставлена в розетку, а разъем – в соответствующее гнездо на машине. В противном случае существует риск возгорания или поражения электрическим током.
- Не подключайте вилку кабеля питания к неисправной розетке.
- Выключайте кнопку питания машины и вынимайте вилку из розетки в следующих случаях:
 - если вы оставляете машину без присмотра;
 - по окончании работы на машине;
 - в случае отключения электропитания во время работы;
 - если машина работает с перебоями из-за плохого соединения или отключения;
 - во время грозы.

ОСТОРОЖНО!

- Используйте только кабель питания из комплекта поставки.
- Не используйте удлинители или разветвители с несколькими розетками, в которые включено несколько бытовых приборов. Это может привести к возгоранию или поражению электрическим током.
- Не дотрагивайтесь до вилки мокрыми руками. Это может привести к поражению электрическим током.
- Перед отключением вилки кабеля питания машины из розетки сначала всегда выключайте кнопку питания. При отключении машины от электросети беритесь только за вилку. Никогда не тяните за кабель питания: это может привести к его повреждению и стать причиной возгорания или поражения электрическим током.
- Не допускайте повреждения кабеля питания, его обрывов, растягивания, перегибов, перекручивания или образования узлов. Не производите никаких модификаций кабеля. Не ставьте на кабель никаких предметов. Не подвергайте кабель питания воздействию повышенной температуры. Если кабель или вилка кабеля питания повреждены, отправьте машину официальному дилеру Brother для ремонта.
- Если машина не используется в течение длительного времени, выньте вилку кабеля питания из розетки. В противном случае может произойти возгорание.
- Если вы собираетесь оставить машину без присмотра, предварительно выключите кнопку питания машины и выньте вилку кабеля питания из электрической розетки.
- При выполнении технического обслуживания машины и снятии крышек необходимо вынуть вилку кабеля питания машины из розетки.

Включение машины

1 Убедитесь, что машина выключена (главная кнопка питания переведена в положение “○”), и вставьте разъем кабеля питания в гнездо подключения питания на правой стороне машины.

2 Вставьте вилку кабеля питания в электрическую розетку.

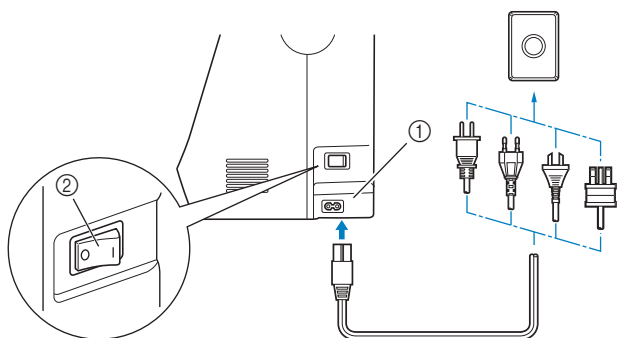

- ① Гнездо подключения питания
- ② Главная кнопка питания

3 Чтобы включить машину, нажмите на правую сторону кнопки питания (положение “I”), расположенной на правой стороне машины.

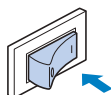

→ При включении машины загораются подсветка, ЖК-дисплей и кнопка “Пуск/Стоп”.

Напоминание

- При включении машины игла и гребенки транспортера начинают перемещаться с характерным звуком. Это не является неисправностью.
- Если машина была выключена во время шитья с использованием функции “Шитье”, после повторного включения питания работа не возобновляется.

Выключение машины

По окончании работы на машине ее необходимо выключить. Выключить машину также необходимо перед ее переносом на другое место.

1 Убедитесь, что машина не выполняет шитье.

2 Чтобы выключить машину, нажмите на левую сторону кнопки питания со знаком “○” (кнопка питания находится на правой стороне машины).

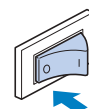

Первая настройка машины

При первом включении машины выберите язык сообщений на дисплее. Когда автоматически отобразится экран настройки, выполните описанные ниже действия.

1 При помощи кнопки “-” или “+” выберите требуемый язык.

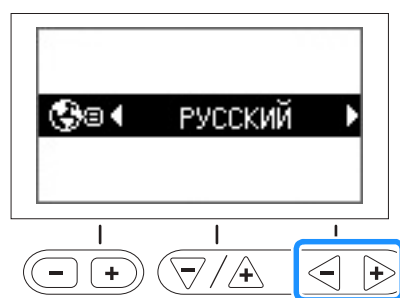

2 Нажмите кнопку .

ЖК-дисплей

Просмотр ЖК-дисплея

При включении питания загорается ЖК-дисплей, и на нем отображается следующий экран. Экран может слегка варьироваться в зависимости от модели машины.

Для изменения экрана используются кнопки, расположенные под ЖК-дисплеем.

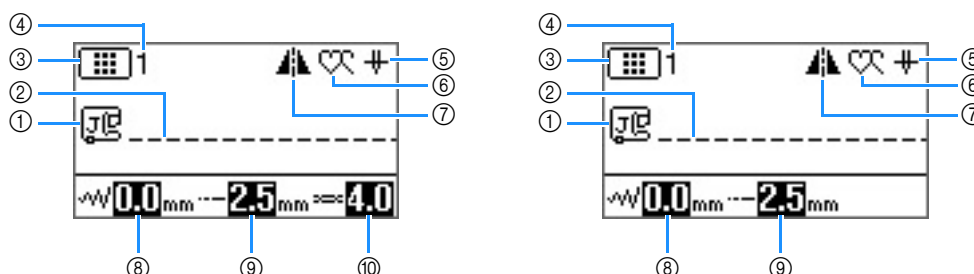

№	Отображение	Имя параметра	Описание	Стр.
①		Прижимная лапка	Прижимная лапка, которую следует использовать.	В-31
②	-	Предварительный просмотр строчки	Предварительный просмотр выбранной строчки.	В-35
③		Категория строчки	Отображение категории выбранной в настоящий момент строчки. : Предварительно заданная основная строчка : Основная строчка : Декоративная строчка (категория 1) : Декоративная строчка (категория 2) : Декоративная строчка (категория 3) : Символьная строчка (готический шрифт) : Символьная строчка (рукописный шрифт) : Символьная строчка (контурный шрифт) : Символьная строчка (русский шрифт) : Символьная строчка (японский шрифт)	В-34
④	-	Номер строчки	Отображение номера выбранной в настоящий момент строчки.	В-45
⑤		Настройка положения иглы	Установка режима шитья одинарной или двойной иглой и положение иглы при остановке машины. : Одинарная игла/нижнее положение : Одинарная игла/верхнее положение : Двойная игла/нижнее положение : Двойная игла/верхнее положение	В-12
⑥		Однократное/повторяющееся вышивание	Отображение выбранного режима рисунка (однократный или повторяющийся). : Режим однократного рисунка : Режим повторяющегося рисунка	Д-5
⑦		Зеркальное отображение по горизонтали	Отображается, если было выполнено зеркальное отображение строчки.	В-43
⑧		Ширина строчки	Отображение ширины строчки для текущего выбранного рисунка строчки.	В-40
⑨		Длина стежка	Отображение длины стежка для текущего выбранного рисунка строчки.	В-40
⑩		Натяжение нити (Используется в некоторых моделях; см. с. В-8)	Отображение настройки автоматического натяжения нити для текущего выбранного рисунка строчки.	В-41

Экран настроек

Нажимайте  для изменения различных операций швейной машины и параметров шитья.

Нажмите , чтобы перейти к предыдущей/следующей странице.

* Для перехода к следующей странице можно также нажать .

Нажмите , чтобы выбрать следующий/предыдущий параметр.

* Нажмите , чтобы выбрать следующий элемент.

* Нажмите , чтобы выбрать предыдущий элемент.

Нажмите , чтобы изменить значение выбранного параметра.



Примечание

• Параметры, отображаемые на экранах настройки, различаются в зависимости от модели машины.

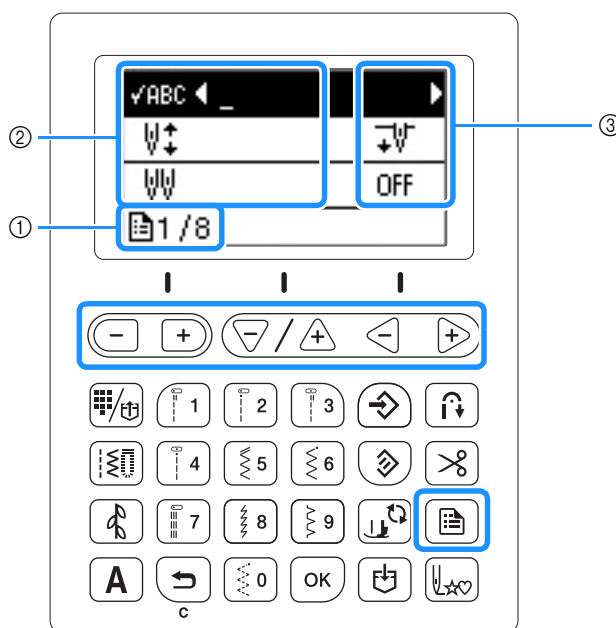

- ① Номер страницы
- ② Настройки машины
- ③ Значение

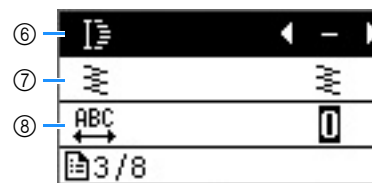
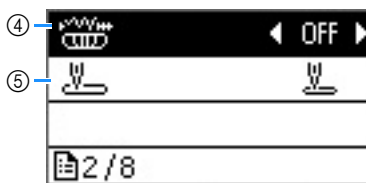
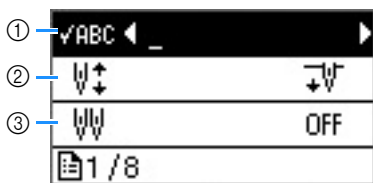

- ① Проверка рисунка, когда указанный рисунок не отображается на экране. Подробнее см. в разделе “Проверка выбранного рисунка” в главе “Декоративная отделка”.
- ② Выберите положение иглы при остановке машины (положения иглы, когда шитье не выполняется): верхнее или нижнее.
- ③ При использовании двойной иглы для этого параметра задается значение “ON”. Подробнее см. в разделе “Использование двойной иглы”, с. В-26.
- ④ Регулировка ширины строчки с использованием регулятора скорости шитья. Подробнее см. в разделе “Выполнение атласных строчек с использованием регулятора скорости шитья” в главе “Шитье”.
- ⑤ Выбор основной строчки, которая будет автоматически выбираться при включении машины. Можно выбрать одну из двух строчек: “01 Прямая строчка (положение иглы слева)” или “03 Прямая строчка (среднее положение иглы)”.
- ⑥ Изменение длины стежка при выборе рисунков с атласной строчкой шириной 7 мм. Подробнее см. в разделе “Изменение длины рисунка” в главе “Декоративная отделка”.
- ⑦ Изменение плотности строчки при выборе рисунков с атласной строчкой. Подробнее см. в разделе “Изменение плотности строчки” в главе “Декоративная отделка”.
- ⑧ Изменение межсимвольного интервала. Подробнее см. в разделе “Изменение межсимвольного интервала” в главе “Декоративная отделка”.

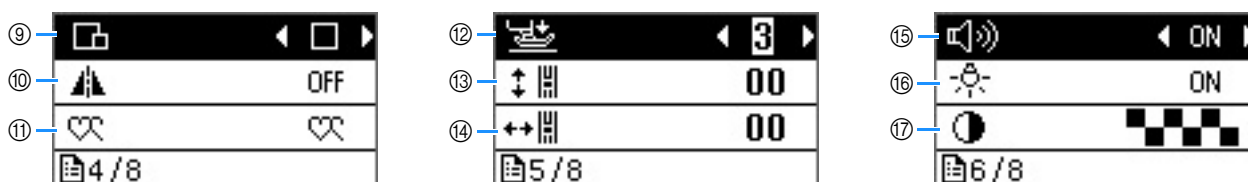

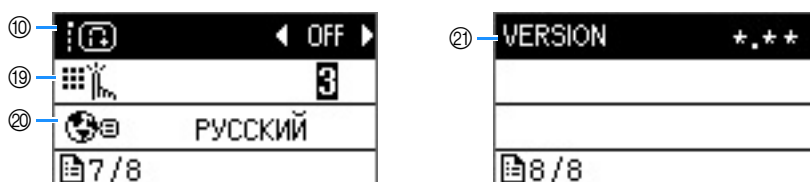

- ⑨ Изменение размера рисунка строчки. Подробнее см. в разделе “Изменение размера рисунка” в главе “Декоративная отделка”.
- ⑩ Если для этого параметра задано значение “ON.”, для строчки можно вышить строчку, представляющую собой ее зеркальное отображение по горизонтали (влево или вправо). Подробнее описание этой функции см. в разделе “Зеркальное отображение строчек”, с. В-43.
- ⑪ Для комбинированных рисунков выберите режим однократного или повторяющегося рисунка. Подробнее описание этой функции см. в разделе “Повторение комбинированных рисунков”, с. D-5.
- ⑫ Регулировка давления прижимной лапки. Чем больше заданное число, тем больше давление. Подробнее описание этой функции см. в разделе “Регулировка давления прижимной лапки”, с. В-44.
- ⑬ Регулировка верхнего и нижнего положения рисунка. Подробнее см. в разделе “Выравнивание рисунка” в главе “Декоративная отделка”.
- ⑭ Регулировка левого и правого положения рисунка. (Используется в некоторых моделях; см. с. В-8.) См. более подробные сведения об этой функции в разделе “Выравнивание рисунка” в главе “Декоративная отделка”.
- ⑮ Определение того, должен ли подаваться звуковой сигнал при каждой операции. Подробнее см. в разделе “Звуковая сигнализация” в главе “Приложение”.
- ⑯ Переключение подсветки области иглы и рабочей области в положение “ON” или “OFF”.
- ⑰ Регулировка яркости ЖК-дисплея.





- ⑱ Когда для этого параметра выбрано значение “ON”, для рисунка с закрепляющими стежками в начале и/или конце шитья выполняются закрепляющие стежки, даже если нажата кнопка “Обратная строчка”. Подробнее см. в разделе “Автоматическое выполнение закрепляющих стежков”, с. В-38.
- ⑲ Выбор уровня чувствительности для кнопок управления. Подробнее см. в разделе “Регулировка уровня чувствительности кнопок управления”, с. В-14.
- ⑳ Выбор языка экранных сообщений. Подробнее см. в разделе “Выбор языка сообщений”, с. В-14.
- ㉑ Отображение версии программы.





Напоминание

- Для возврата к первоначальному экрану нажмите кнопку  или .

Выбор языка сообщений

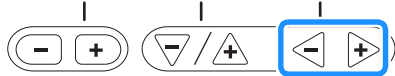
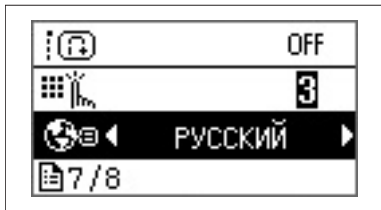
- 1 Нажмите кнопку .
- 2 Выберите  (Язык) для отображения.
- 3 При помощи кнопки “-” или “+” выберите требуемый язык.





- 4 Для возврата к первоначальному экрану нажмите кнопку .

Регулировка уровня чувствительности кнопок управления

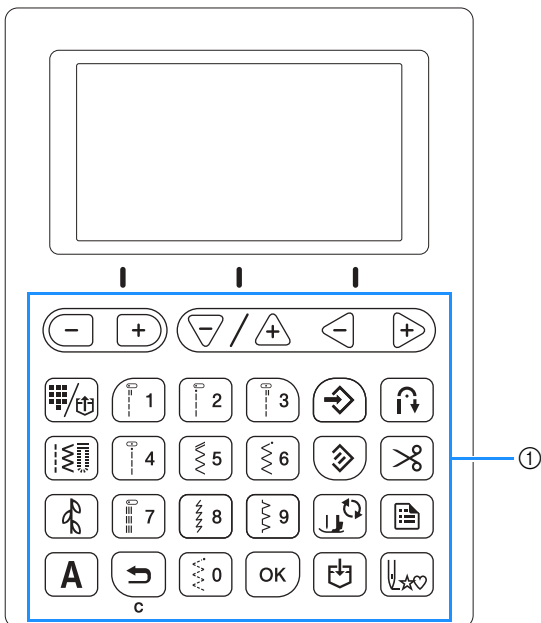
Доступны пять уровней чувствительности кнопок управления. Отобразите экран настроек для выбора требуемого уровня.



① Кнопки управления

- 1 Нажмите кнопку .
- 2 Выберите  (Уровень чувствительности) на экране настроек.

- 3 Настройте уровень чувствительности при помощи кнопки “-” или “+”.

- Чем ниже значение, тем меньше будет чувствительность кнопок; чем выше значение, тем более чувствительными будут кнопки. Значение по умолчанию равно “3”.

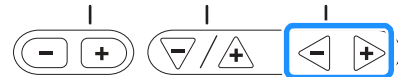
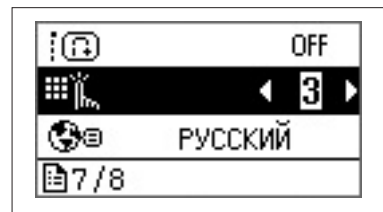

Примечание

- Если используется стилус, рекомендуется выбирать максимальный уровень.
- Во время настройки уровня чувствительности нажмите любую цифровую кнопку для проверки настройки. После нажатия кнопки значение настройки уровня мигает.

■ Если машина не реагирует на нажатие кнопки управления

Чтобы сбросить настройки, включите машину, удерживая нажатой кнопку  (Положение иглы). Откройте экран настроек и еще раз скорректируйте настройки.

Намотка/установка шпульки

⚠ ОСТОРОЖНО!

- Используйте только шпульку (номер по каталогу: SA156, SFB: XA5539-151), специально предназначенную для данной машины. Использование каких-либо иных шпулек может привести к травме или повреждению машины.
- Прилагаемые к машине шпульки разработаны специально для данной машины. Если использовать шпульки, предназначенные для других моделей, машина не будет работать правильно. Используйте только шпульку из комплекта поставки или шпульку того же типа (номер по каталогу: SA156, SFB: XA5539-151). Шпулька SA156 представляет собой шпульку типа Class 15.

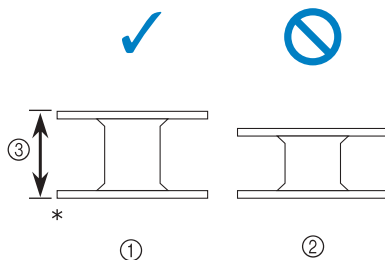

* Изготовлена из пластика

- ① Для данной модели
- ② Для других моделей
- ③ 11,5 мм

Напоминание

- Если подключена педаль, намотка шпульки запускается и останавливается при помощи педали.

Намотка шпульки

В этом разделе описана процедура намотки нити на шпульку.

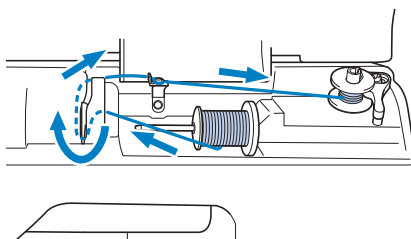

- 1 Откройте верхнюю крышку.

- 2 Наденьте шпульку на вал устройства намотки так, чтобы пружина на валу вошла в паз шпульки. Нажмите на шпульку, пока она не зафиксируется со щелчком.

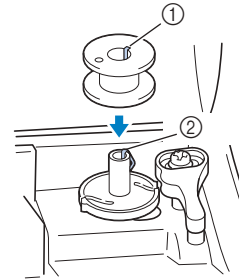

- ① Паз
- ② Пружина на валу устройства намотки шпульки

- 3 Сдвиньте устройство намотки шпульки в направлении, показанном стрелкой, пока оно не зафиксируется со щелчком.

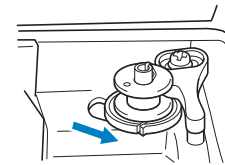

- Кнопка "Пуск/Стоп" подсвечивается оранжевым цветом.

- 4 Снимите колпачок, надетый на стержень для установки катушки.

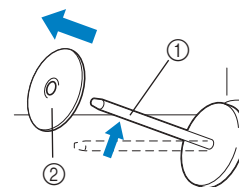

- ① Стержень для установки катушки
- ② Колпачок катушки

- 5 Установите катушку для намотки шпульки на стержень.

Наденьте катушку на стержень таким образом, чтобы катушка располагалась горизонтально и нить разматывалась спереди и снизу.

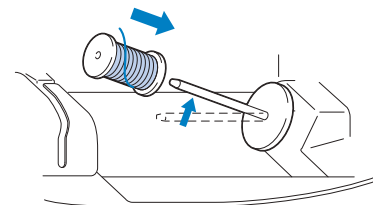

- Если нить не будет правильно сматываться с катушки, она может запутаться вокруг стержня для установки катушки.

6 Наденьте на стержень колпачок катушки.

Сдвиньте его как можно дальше вправо, как показано на рисунке, с закругленной стороной влево.

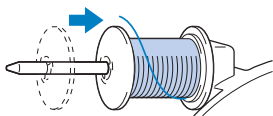

! ОСТОРОЖНО!

- При неправильной установке колпачка или катушки нить может запутаться вокруг стержня, что может привести к поломке иглы.
- К машине прилагаются колпачки катушки трех размеров, что позволяет выбрать колпачок в соответствии с размером используемой катушки с нитью. Если использовать колпачок, который слишком мал для используемой катушки, это может привести к застреванию нити в прорези катушки и к поломке машины. Если это требуется для данной катушки, используйте вставку для катушки с нитью (катушки Mini-King).

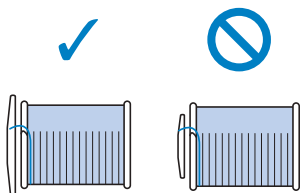

Напоминание

- Если катушка используется, как показано ниже, то используйте малый колпачок катушки и оставьте небольшой зазор между колпачком и катушкой.

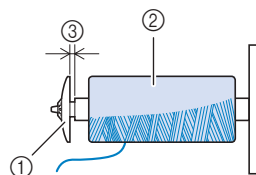

- 1 Колпачок катушки (малый)
 - 2 Катушка с нитью (с перекрестной намоткой)
 - 3 Зазор
- Если используется нить, которая быстро сматывается с катушки (прозрачная нейлоновая нить, металлическая нить и т. п.), перед установкой катушки с нитью на стержень наденьте на нее сетку из комплекта поставки. Если сетка для катушки слишком длинная, сложите ее соответственно размеру катушки.

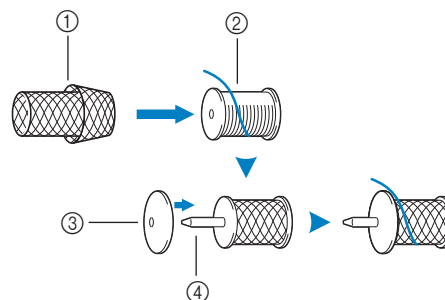

- 1 Сетка для катушки
- 2 Катушка
- 3 Колпачок катушки
- 4 Стержень для установки катушки

- Если на стержень установлена катушка с диаметром основания 12 мм и высотой 75 мм, используйте вставку для катушки с нитью (катушки Mini-King).

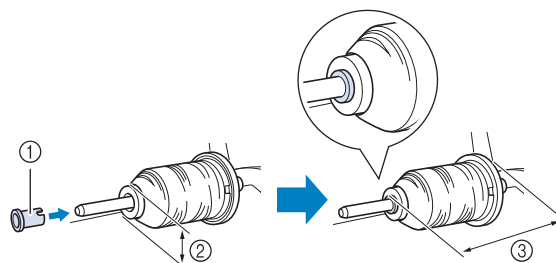

- 1 Вставка для катушки с нитью (катушки Mini-King)
- 2 12 мм
- 3 75 мм

- 7** Правой рукой удерживая нить рядом с катушкой (как показано на рисунке), вытяните нить левой рукой и затем проведите ее за крышкой нитенаправителя и потом вперед.

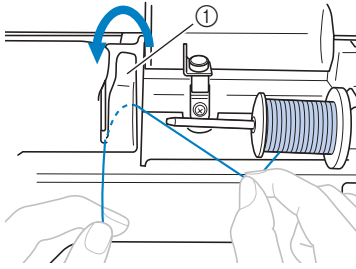

① Крышка нитенаправителя

- 8** Проведите нить под пластиной нитенаправителя и затем вытяните ее вправо.

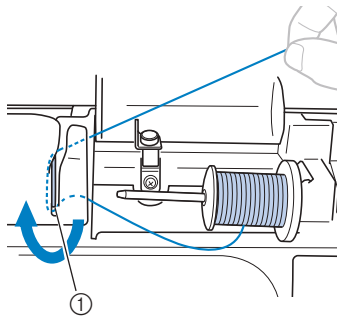

① Пластина нитенаправителя

- 9** Протяните нить под крючком на нитенаправителе, затем проведите ее против часовой стрелки под натяжным диском.

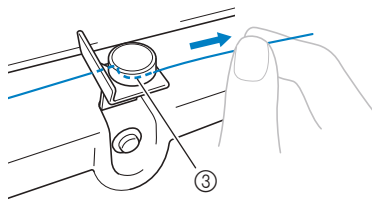
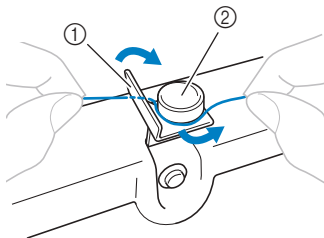

- ① Нитенаправитель
② Натяжной диск
③ Вытяните как можно дальше



Примечание

- Убедитесь, что нить проходит под натяжным диском.

- 10** Удерживая нить левой рукой, правой рукой наматывайте вытянутую нить на шпульку по часовой стрелке на 5–6 оборотов.

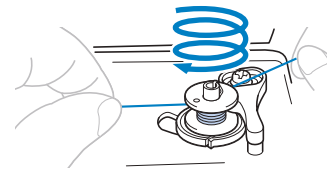

Примечание

- Убедитесь, что нить между катушкой и шпулькой сильно натянута.
- Убедитесь, что нить наматывается на шпульку по часовой стрелке, в противном случае нить будет наматываться на вал устройства намотки шпульки.

- 11** Пропустите конец нити через направляющую прорезь в седле устройства намотки шпульки и затем потяните нить вправо для ее обрезки.

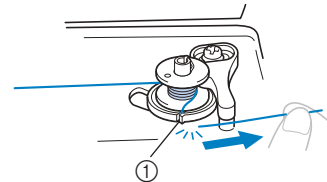

- ① Направляющая прорезь в седле устройства намотки шпульки (со встроенным устройством обрезки нити)

⚠ ОСТОРОЖНО!

- Обязательно обрежьте нить, как описано выше. Если шпулька будет намотана без обрезки нити при помощи встроенного устройства обрезки, то когда нить будет заканчиваться, она может запутаться на шпулке, что может привести к тому, что игла погнется или сломается.

- 12** Сдвиньте регулятор скорости шитья вправо.

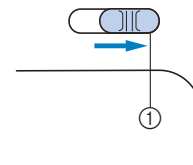

- ① Регулятор скорости



Примечание

- Скорость намотки шпульки может изменяться в зависимости от типа наматываемой нити.

- 13** Включите машину.

- 14 Однократно нажмите кнопку “Пуск/Стоп”, чтобы начать намотку нити на шпульку.
Если подключена педаль, нажмите на педаль.

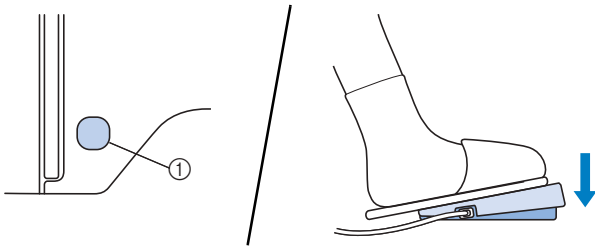

① Кнопка “Пуск/Стоп”

Примечание

- При намотке на шпульку прозрачной нейлоновой нити остановите намотку шпульки, когда шпулька будет заполнена нитью на 1/2 или 2/3.
Если на шпульку полностью намотана прозрачная нейлоновая нить, она может намотаться неаккуратно.

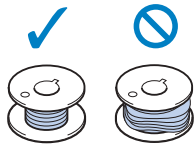

- 15 Когда намотка шпульки замедлится, однократно нажмите кнопку “Пуск/Стоп”, чтобы остановить машину.
Если подключена педаль, уберите ногу с педали.

! ОСТОРОЖНО!

- При замедлении скорости намотки шпульки остановите машину, в противном случае машина может быть повреждена.

- 16 Ножницами обрежьте нить, намотанную на шпульку.

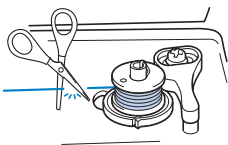

- 17 Сдвиньте вал устройства намотки шпульки влево и после этого снимите с него шпульку.

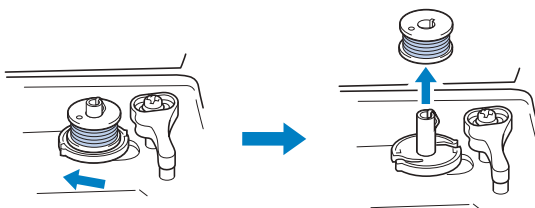

Напоминание

- Если вал устройства намотки шпульки установлен на правой стороне, игла не будет двигаться. (Шитье невозможно.)

- 18 Сдвиньте регулятор скорости шитья обратно в требуемое положение скорости шитья.

- 19 Снимите катушку для нижней нити со стержня.

Напоминание

- При пуске машины или повороте маховика вручную после намотки шпульки в машине раздается щелчок. Это не является неисправностью.

Установка шпульки

Установите шпульку, на которую намотана нить. Можно начинать шитье сразу же, не вытягивая нижнюю нить. Для этого просто вставьте шпульку в шпульный колпачок и протяните нить через прорезь в крышке игольной пластины.

Напоминание

- Подробное описание действий после вытягивания нижней нити (например, при выполнении сборок или при выстегиивании со свободной подачей материала) см. в разделе “Вытягивание нижней нити”, с. В-25.

! ОСТОРОЖНО!

- Используйте для шитья только правильно намотанную шпульку; в противном случае возможны поломка иглы или неправильное натяжение нити.

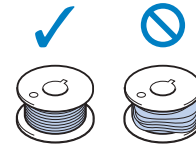

- Перед установкой или заменой шпульки обязательно нажмите  (Замена прижимной лапки/иглы) на панели управления, чтобы заблокировать все кнопки; иначе при случайном нажатии кнопки “Пуск/Стоп” или другой кнопки машина может прийти в действие и причинить травму.

- 1 Нажмите кнопку  (Положение иглы) один или два раза, чтобы поднять иглу, и поднимите рычаг прижимной лапки.

- 2 Нажмите .

- Если нажать , когда поднята прижимная лапка, отображается сообщение об ошибке. Опустите прижимную лапку.

→ Экран изменяется, и все кнопки (кроме ) и кнопки управления блокируются.



- 3 Поднимите рычаг лапки.

- 4 Сдвиньте защелку крышки челночного устройства вправо.

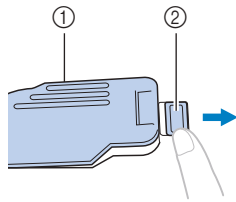

- ① Крышка челночного устройства
② Защелка

- 5 Снимите крышку челночного устройства.

- 6 Придерживая шпульку правой рукой так, чтобы нить разматывалась влево, левой рукой возьмите конец нити. Затем правой рукой установите шпульку в шпульный колпачок.

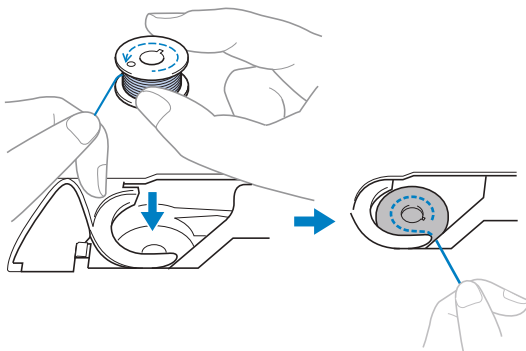

- 7 Слегка прижимая шпульку правой рукой (1), левой рукой обведите конец нити вокруг язычка крышки игольной пластины (2).

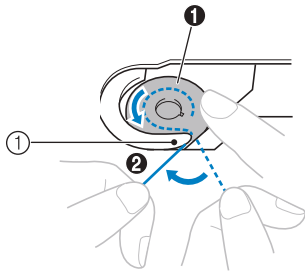

- ① Язычок

⚠ ОСТОРОЖНО!

- Обязательно прижимайте шпульку пальцем и правильно разматывайте нижнюю нить со шпульки. В противном случае нить может порваться или натяжение нити будет неправильным.

📖 Напоминание

- Последовательность, в которой нить шпульки (нижняя нить) должна быть пропущена через шпульный колпачок, обозначена метками вокруг шпульного колпачка. Необходимо заправлять нить в соответствии с этими обозначениями.

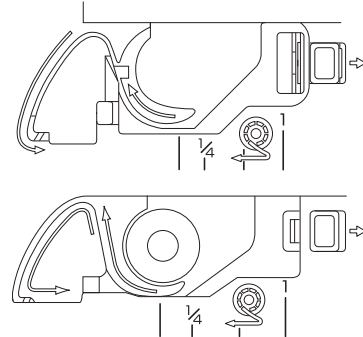

- 8 Слегка прижимая шпульку правой рукой (1), левой рукой протяните конец нити через прорезь в крышке игольной пластины (2) и несильно потяните за нее (3).

- Нить заходит в натяжную пружину шпульного колпачка.

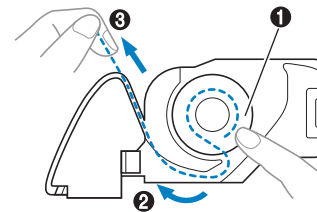

- 9 Слегка прижимая шпульку правой рукой (1), левой рукой продолжайте протягивать нить через прорезь (2). Затем обрежьте нить при помощи устройства для обрезки нити (3).

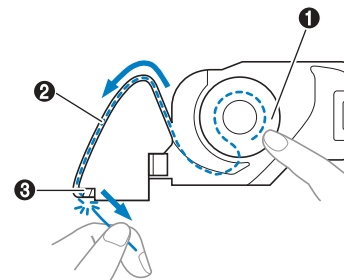



Примечание

- Если нить неправильно проведена через пружину регулировки натяжения нити шпульного колпачка, это может привести к неправильному натяжению нити.

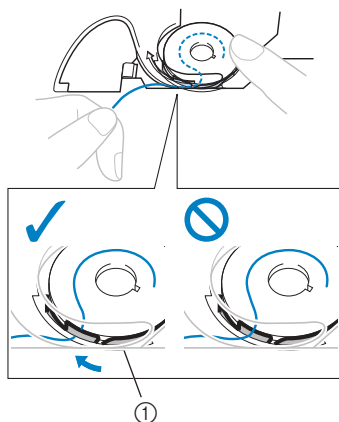

① Пружина регулировки натяжения нити

10 Повторно установите крышку челночного устройства.

Вставьте язычок в нижнем левом углу крышки челночного устройства, а затем слегка нажмите на ее правую сторону.

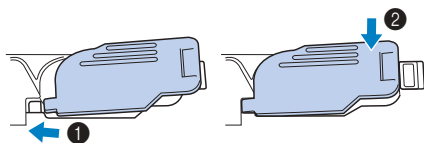

→ Заправка нижней нити завершена.

После этого заправьте верхнюю нить. Перейдите к выполнению операции, описанной в разделе “Заправка верхней нити”, с. В-21.



Напоминание

- Начать шить можно без предварительного вытягивания нижней нити. Если перед началом шитья нужно вытянуть нижнюю нить, выполните действия, описанные в разделе “Вытягивание нижней нити”, с. В-25.

11 Нажмите , чтобы разблокировать все кнопки.

Заправка верхней нити

⚠ ОСТОРОЖНО!

- К машине прилагаются колпачки катушки трех размеров, что позволяет выбрать колпачок в соответствии с размером используемой катушки с нитью. Если колпачок слишком мал для используемой катушки, нить может попасть в прорез катушки и может сломаться игла. Если это требуется для данной катушки, используйте вставку для катушки с нитью (катушки Mini-King). Подробную информацию о правильном подборе колпачков катушек в соответствии с выбранной нитью см. на с. В-16.

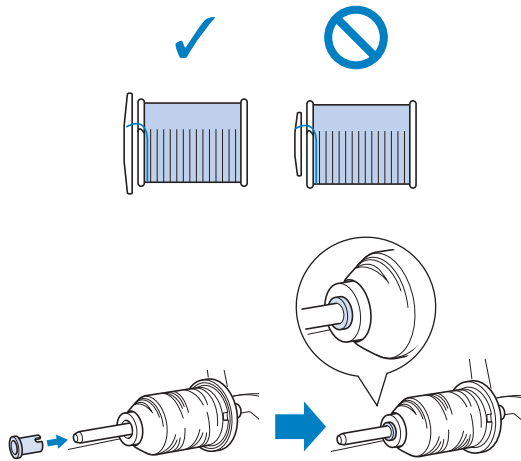

- При заправке верхней нити строго следуйте инструкциям. Неправильная заправка нити может привести к запутыванию нити или поломке иглы.
- Запрещается использовать нить плотностью 20 или ниже.
- Используйте правильное сочетание иглы и нити. Сведения о правильных сочетаниях игл и нитей см. в разделе “Сочетания ткани, нити и иглы”, с. В-28.

Заправка верхней нити

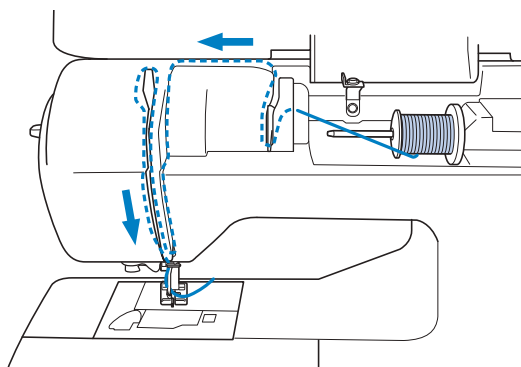

- 1 Включите машину.
- 2 Поднимите рычаг прижимной лапки, чтобы поднять прижимную лапку.

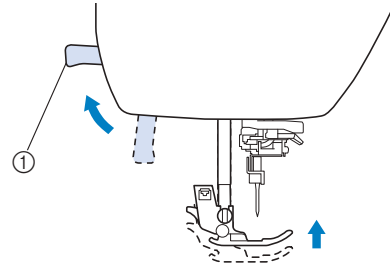

① Рычаг прижимной лапки

→ Откроется шторка верхней нити, чтобы нить можно было заправить в машину.

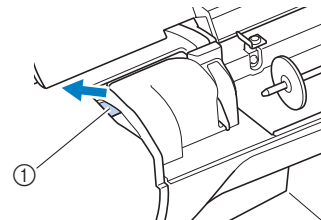

① Шторка

💡 Примечание

- Если прижимная лапка не поднята, правильная заправка нити невозможна.

- 3 Нажмите (Положение иглы) один или два раза, чтобы поднять иглу.

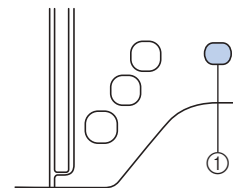

① Кнопка “Положение иглы”

→ Игла поднята полностью, если метка на маховике находится сверху, как показано на рисунке. Проверьте положение маховика. Если эта метка не находится в этом положении, нажимайте кнопку (Положение иглы), пока она не окажется в этом положении.

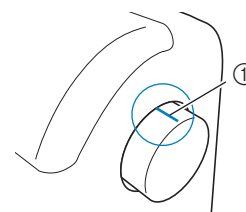

① Метка на маховике

- 4** Снимите колпачок, надетый на стержень для установки катушки.

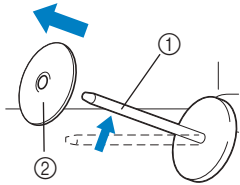

- ① Стержень для установки катушки
- ② Колпачок катушки

- 5** Наденьте катушку с нитью на стержень.

Наденьте катушку на стержень таким образом, чтобы катушка располагалась горизонтально и нить разматывалась спереди и снизу.

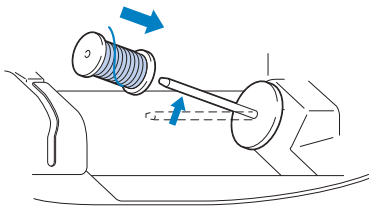

⚠ ОСТОРОЖНО!

- При неправильной установке колпачка или катушки нить может запутаться вокруг стержня или может сломаться игла.

- 6** Наденьте на стержень колпачок катушки.

Сдвиньте его как можно дальше вправо, как показано на рисунке, с закругленной стороной влево.

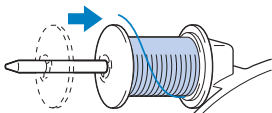

- 7** Слегка придерживая нить правой рукой, левой рукой вытяните нить и проведите ее за крышкой нитенаправителя и потом вперед.

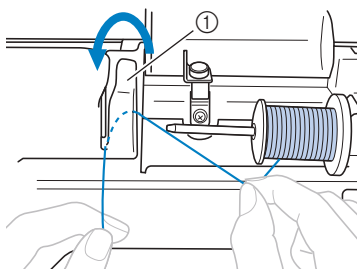

- ① Крышка нитенаправителя

- 8** Слегка придерживая нить правой рукой, протяните нить под пластиной нитенаправителя и вытяните ее вверх.

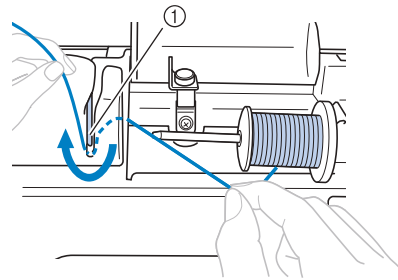

- ① Пластина нитенаправителя

- 9** Протяните нить вдоль желобка, как показано на рисунке ниже.

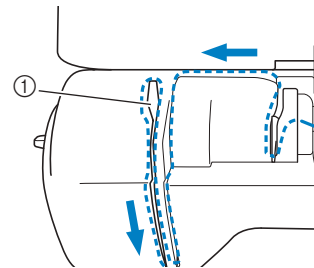

- ① Шторка

💡 Примечание

- Если прижимная лапка опущена и шторка закрыта, заправка нити в машину невозможна. Перед заправкой нити в машину необходимо поднять прижимную лапку, чтобы открыть шторку. Кроме того, перед снятием верхней нити нужно поднять прижимную лапку, чтобы открыть шторку.
- В данной машине имеется окно для проверки позиции рычага нитепритягивателя. Посмотрите в это окно, чтобы проверить правильность прохождения нити через рычаг нитепритягивателя.

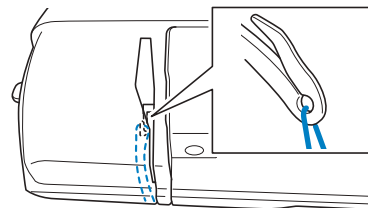

- 10** Опустите прижимную лапку.

11 Нажмите .

- Если нажать , когда поднята прижимная лапка, отображается сообщение об ошибке. Опустите прижимную лапку.

→ Экран изменяется, и все кнопки (кроме ) и кнопки управления блокируются.



12 Проведите нить за нитенаправителем игловодителя.

Нить можно легко провести в нитенаправитель игловодителя, удерживая ее левой и протягивая правой рукой, как показано на рисунке ниже. Убедитесь, что нить прошла в нитенаправитель игловодителя.

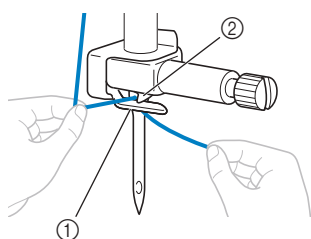

- ① Нитенаправитель игловодителя
- ② Язычок

13 Поднимите рычаг лапки.

Заправка нити в иглу

Напоминание

- Нитевдеватель можно использовать с иглами для швейных машин размером от 75/11 до 100/16.
- Нельзя использовать нитевдеватель для заправки нити в иглу с крылышками или в двойную иглу.
- При работе с прозрачной нейлоновой мононитью или специальными нитями не рекомендуется использовать нитевдеватель.
- Если нитевдеватель нельзя использовать, см. инструкции в разделе “Заправка нити в иглу вручную (без нитевдевателя)”, с. В-24.

1 Потяните влево конец нити, пропущенный через нитенаправитель игловодителя, затем проведите нить через паз нитенаправителя нитевдевателя ①, затем с усилием вытяните нить через переднюю часть и полностью заведите ее в прорезь нитенаправляющего диска нитевдевателя с отметкой “7” ②.

- Убедитесь, что нить проходит через паз нитенаправителя нитевдевателя.

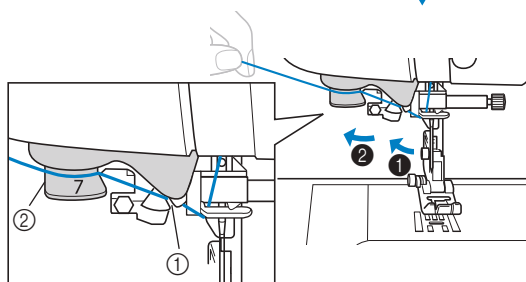
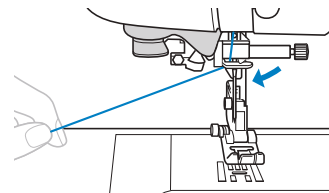

- ① Паз нитенаправителя нитевдевателя
- ② Нитенаправляющий диск нитевдевателя

2 Обрежьте нить при помощи приспособления для обрезки нити на левой стороне машины.

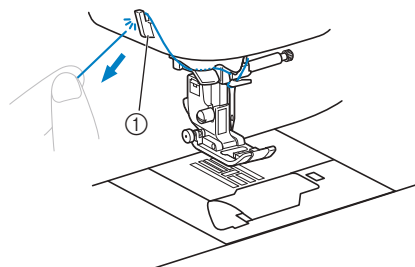

- ① Устройство обрезки нити

Примечание

- Если нить вытянута, но ее не удастся правильно обрезать, перед обрезкой нити опустите рычаг прижимной лапки, чтобы зафиксировать нить. Если эта операция выполнена, пропустите шаг ③.
- При использовании нити, которая быстро сматывается с катушки (например, металлической нити), может быть трудно заправить нить в иглу, если нить обрезана. В этом случае не используйте приспособление для обрезки нити, а вытяните примерно 8 см нити после ее проводки через нитенаправляющие диски нитевдевателя (с отметкой “7”).

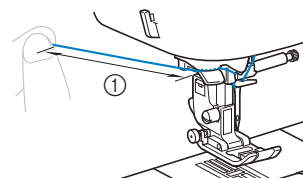

- ① 8 см или более

- 3 Опустите рычаг прижимной лапки, чтобы опустить прижимную лапку.

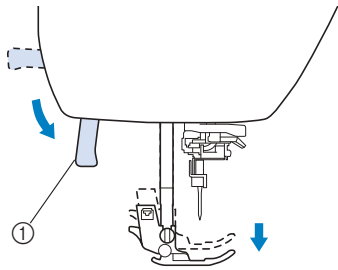

1 Рычаг прижимной лапки

- 4 Опустите рычажок нитевдевателя, расположенный с левой стороны машины, до щелчка, а затем медленно поднимите рычажок в исходное положение.

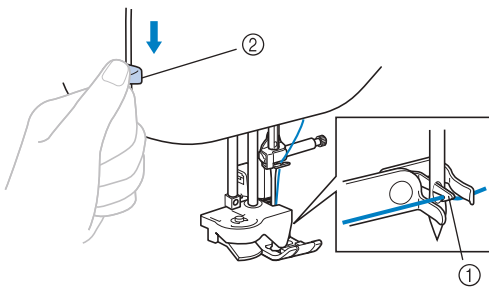

1 Крючок
2 Рычажок нитевдевателя

→ Крючок поворачивается и проводит нить через игольное ушко.

Примечание

- Если игла не поднята в самое верхнее положение, использовать нитевдеватель для заправки нити в иглу невозможно. Поверните маховик против часовой стрелки так, чтобы игла оказалась в самом верхнем положении. Игла правильно поднята, если метка на маховике находится сверху, как показано в пункте 3 на с. В-21.

- 5 Аккуратно потяните конец нити, который был пропущен через игольное ушко.

Если нить не была полностью заправлена в иглу, но в игольном ушке образовалась петля, осторожно потяните за петлю нити, проведенной через игольное ушко, чтобы вытянуть конец нити.

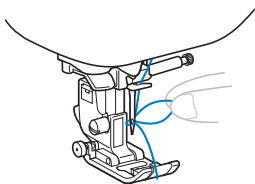

⚠ ОСТОРОЖНО!

- При вытягивании нити не прикладывайте чрезмерные усилия. В противном случае игла может погнуться или сломаться.

- 6 Поднимите рычаг прижимной лапки, проведите конец нити через прижимную лапку и под ней, затем вытяните ее примерно на 5 см в направлении к задней части машины.

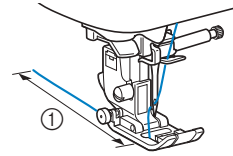

1 5 см

- 7 Нажмите , чтобы разблокировать все кнопки.

Заправка нити в иглу вручную (без нитевдевателя)

Если используется специальная нить (прозрачная нейлоновая нить и т. п.), игла с крылышками или двойная игла, для которой нитевдеватель не применяется, заправьте нить в иглу, как описано ниже.

- 1 Заправьте нить в нитенаправитель игловодителя.

- Подробнее см. в разделе “Заправка верхней нити”, с. В-21.

- 2 Опустите рычаг прижимной лапки.

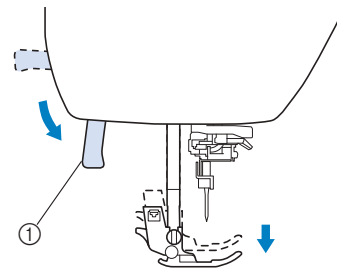

1 Рычаг прижимной лапки

- 3 Проденьте нить в игольное ушко в направлении спереди назад.

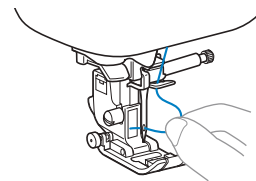

- 4 Поднимите рычаг прижимной лапки, проведите конец нити через прижимную лапку и под ней, затем вытяните ее примерно на 5 см в направлении к задней части машины.

- 5 Нажмите , чтобы разблокировать все кнопки.

Вытягивание нижней нити

Перед выполнением сборок или перед выстигиванием со свободной подачей материала вытяните нижнюю нить, как описано ниже.

- 1 Инструкции по заправке верхней нити в машину и заправке нити в иглу см. в разделе “Заправка верхней нити” (с. В-21).
- 2 Установите шпульку в шпульный колпачок, следуя инструкциям в пунктах с 4 по 6 в разделе “Установка шпульки” (с. В-18).
- 3 Проведите нить шпульки через прорезь.
Не обрезайте нить при помощи устройства обрезки.

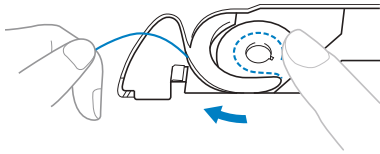

- 4 Слегка придерживая верхнюю нить левой рукой, два раза нажмите кнопку  (Положение иглы), чтобы поднять иглу.

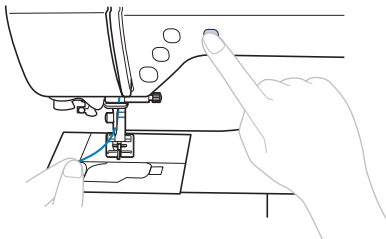

→ Нижняя нить оборачивается вокруг верхней нити и теперь ее можно вытянуть.

- 5 Осторожно потяните за верхнюю нить вверх, чтобы вытянуть конец нижней нити.

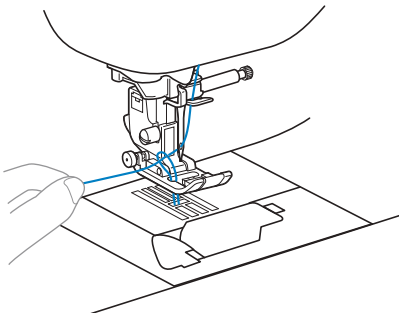

- 6 Вытяните нижнюю нить, затем проведите ее под прижимной лапкой и вытяните ее примерно на 10 см в направлении задней части машины, выровняв ее конец с верхней нитью.

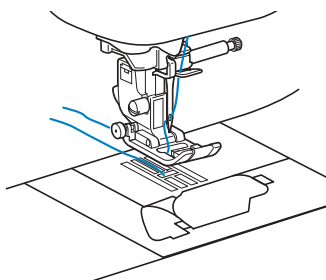

- 7 Повторно установите крышку челночного устройства.

Вставьте язычок в нижнем левом углу крышки челночного устройства, а затем слегка нажмите на ее правую сторону.

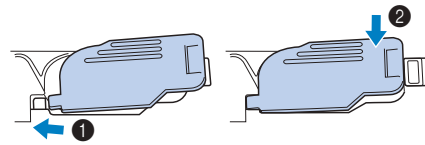

Использование двойной иглы

Используя двойную иглу, можно шить две параллельные линии одной и той же строчки двумя различными нитями. Обе верхние нити должны быть одинаковой толщины и одного сорта. Обязательно используйте двойную иглу, горизонтальный стержень для установки катушки и подходящий колпачок катушки.

Подробные сведения о строчках, которые можно выполнять двойной иглой, см. в разделе “Таблица настроек строчек” (с. В-45 и далее).

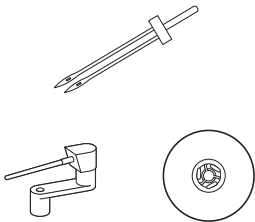

Напоминание

- Обычно двойная игла также используется для создания мелких зацепов. У местного официального дилера Brother можно приобрести дополнительную лапку для зацепов (SA194, F069: XF5832-001).

⚠ ОСТОРОЖНО!

- Используйте только двойную иглу (игла 2/11, номер по каталогу: X59296-121). Использование других игл может привести к поломке иглы или повреждению машины.
- Запрещается использовать погнутые иглы. Погнутая игла легко может сломаться, что может привести к травме.
- Для заправки нити в двойную иглу нитевдеватель не используется. Использование нитевдевателя с двойной иглой может привести к повреждению машины.

1 Нажмите кнопку и установите двойную иглу.

- Если нажать , когда поднята прижимная лапка, отображается сообщение об ошибке. Опустите прижимную лапку.

→ Экран изменяется, и все кнопки (кроме ) и кнопки управления блокируются.



- Инструкции по установке иглы см. в разделе “Замена иглы”, с. В-29.

2 Заправьте верхнюю нить для левой иглы.

- Подробнее см. пункты **1**–**1a** в разделе “Заправка верхней нити”, с. В-21.

3 Вручную заправьте верхнюю нить в ушко левой иглы.

Нить в игольное ушко вдевайте с передней стороны.

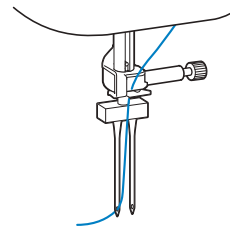

4 Установите горизонтальный стержень для установки катушки на вал устройства намотки шпульки.

Устанавливайте горизонтальный стержень для установки катушки перпендикулярно валу устройства намотки шпульки.

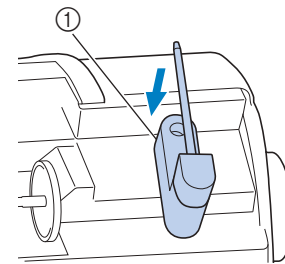

① Вал устройства намотки шпульки

5 Поверните стержень для катушки влево, чтобы он находился в горизонтальном положении.

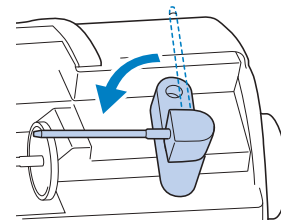

6 Установите на горизонтальный стержень для установки катушки катушку с нитью для правой иглы и закрепите ее колпачком.

С катушки нить должна сматываться сверху.

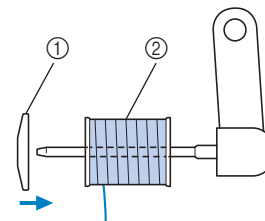

① Колпачок катушки
② Катушка

- 7 Заправьте верхнюю нить таким же образом, как была заправлена верхняя нить для левой иглы.

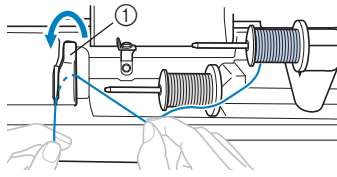

- ① Крышка нитенаправителя
- Подробнее см. пункты 7–9 в разделе “Заправка верхней нити”, с. В-21.

- 8 Не проводя нить через нитенаправитель на игловодителе, вручную заправьте нить в правую иглу.

Вдевайте нить в игольное ушко с передней стороны.

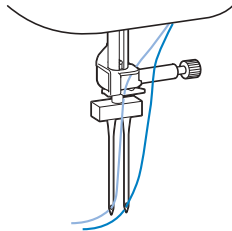

- Для заправки нити в двойную иглу нитевдеватель не используется. Использование нитевдевателя с двойной иглой может привести к повреждению машины.

- 9 Установите лапку для строчки “зигзаг” “J”.

- Инструкции по смене прижимной лапки см. в разделе “Замена прижимной лапки”, с. В-31.

⚠ ОСТОРОЖНО!

- При использовании двойной иглы необходимо установить прижимную лапку для строчки “зигзаг” “J”. Если получается наложение стежков, используйте лапку для выстрачивания монограмм “N” или прикрепите стабилизирующий материал.

- 10 Нажмите , чтобы разблокировать все кнопки, и выберите строчку.

- Инструкции по выбору строчки см. в разделе “Выбор рисунка строчки”, с. В-35.
- Информацию о строчках, для которых используется двойная игла, см. в разделе “Таблица настроек строчек”, с. В-45.

⚠ ОСТОРОЖНО!

- При работе с двойной иглой обязательно выбирайте соответствующую строчку, так как в противном случае возможна поломка иглы или повреждение машины.

- 11 Выберите на экране настроек  (Двойная игла).

- 12 Выберите для двойной иглы режим “ON”

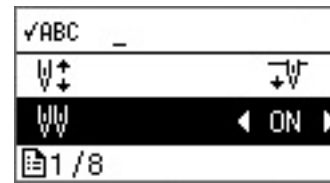

- 13 Нажмите кнопку .

⚠ ОСТОРОЖНО!

- Для работы с двойной иглой обязательно выберите настройку на двойную иглу. В противном случае возможна поломка иглы или повреждение машины.

- 14 Приступайте к шитью.

- Инструкции по началу шитья см. в разделе “НАЧАЛО ШИТЬЯ”, с. В-34.
- Две строчки прошиваются параллельно друг другу.

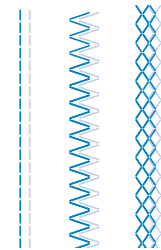

💡 Примечание

- Чтобы изменить направление шитья, нажмите кнопку , чтобы поднять иглу из ткани, затем поднимите рычаг прижимной лапки и поверните материал.

⚠ ОСТОРОЖНО!

- Не пытайтесь поворачивать материал, если не поднята двойная игла. Это может привести к поломке иглы или повреждению машины.

Сочетания ткани, нити и иглы

- На данной машине можно использовать следующие иглы: Иглы для бытовых швейных машин (размер от 65/9 до 100/16)
 - * Чем больше номер, тем больше размер иглы. Чем меньше номер, тем тоньше игла.
- На данной машине можно использовать следующие нити: Нити толщиной 30 – 90 wt
 - * Запрещается использовать нити толщиной 20 или менее. Это может привести к неправильной работе машины.
 - * Чем меньше номер, тем толще нить. Чем больше номер, тем тоньше нить.
- Правильное сочетание иглы и нити зависит от типа и толщины используемого материала. При выборе иглы и нити соответственно свойствам материала руководствуйтесь следующей таблицей.
 - Комбинации указаны в таблице в качестве общей рекомендации. Обязательно выполните пробную строчку с тем же количеством слоев и тем же типом материала, которые будут использоваться при работе.
 - Иглы являются расходным материалом. Для обеспечения безопасности и получения хороших результатов рекомендуется регулярно заменять иглы. Информацию о периодичности замены игл см. в разделе “Проверка иглы”, с. В-29.
- В общем случае при работе с легкими тканями используйте тонкую иглу и тонкую нить, а при работе с плотными тканями — более толстую иглу и более плотную нить.
- Выберите строчку, подходящую для данной ткани, и настройте длину стежка. При работе с легкими тканями выбирайте меньшую (более короткую) длину стежка. При работе с плотными тканями выбирайте большую (более длинную) длину стежка. (с. В-40)

При работе с эластичными материалами следуйте инструкциям, приведенным в разделе “Работа с эластичными тканями” в главе “Шитье”.

Тип материала/применение		Нить		Размер иглы	Длина стежка [мм]
		Тип	Плотность*		
Тонкие ткани	Батист, жоржет, чалис, органди, креп, шифон, вуаль, газ, тюль, подкладочная ткань и т. п.	Полиэстерная нить	60 – 90	65/9 – 75/11	Мелкие стежки 1,8–2,5
		Х/б нить, Шелковая нить	50 – 80		
Ткани средней плотности	Сукно, тафта, габардин, фланель, сирсакер, двойной газ, льняная ткань, махровая ткань, вафельная ткань, простынное полотно, поплин, диагональ, атлас, вата для стеганых одеял и т. п.	Полиэстерная нить	60 – 90	75/11 – 90/14	Обычные стежки 2,0–3,0
		Х/б нить, Шелковая нить	50 – 60		
Плотные ткани	Джинсовая ткань (12 унций и более), полотно и т. п.	Х/б нить, Полиэстерная нить	30	100/16	Длинные стежки 2,5–4,0
	Джинсовая ткань (12 унций и более), полотно, твид, вельвет, велюр, шерстяное сукно “мельтон”, материалы с виниловым покрытием и т. п.	Полиэстерная нить	60	90/14 – 100/16	
		Х/б нить, Шелковая нить	30 – 50		
Эластичные материалы (трикотаж и т. п.)	Джерси, трикотаж, ткань для футболок, байка, интерлочный трикотаж и т. п.	Х/б нить, полиэстерная нить, шелковая нить	50	Игла с закругленным острием 75/11 – 90/14	Настройка, подходящая для плотности материала
Для расстрачивания		Полиэстерная нить, х/б нить	30	90/14 – 100/16	Настройка, подходящая для плотности материала
			50 – 60	75/11 – 90/14	

* Английская нумерация хлопчатобумажных ниток

■ Прозрачная нейлоновая нить

Используйте иглу для шитья с лицевой стороны независимо от типа материала или нити.

⚠ ОСТОРОЖНО!

- Допустимые сочетания материала, нити и иглы приведены в вышеупомянутой таблице. При неправильном сочетании материала, нити и иглы, особенно при шитье тонкими иглами (65/9 – 75/11) толстых тканей (например, джинсовой ткани), игла может погнуться или сломаться. Кроме того, при этом возможны неравномерная строчка, сморщивание материала или пропуск стежков.

Замена иглы

Соблюдайте меры предосторожности, относящиеся к обращению с иглами. Несоблюдение этих мер может привести к опасной ситуации (например, если обломки сломавшейся иглы разлетаются в стороны). Внимательно изучите и строго соблюдайте приведенные ниже инструкции.

⚠ ОСТОРОЖНО!

- Используйте только рекомендованные иглы для бытовых швейных машин. Использование других игл может привести к поломке иглы или повреждению машины.
- Запрещается использовать погнутые иглы. Погнутая игла легко может сломаться, что может привести к травме.

Проверка иглы

Шитье погнутой иглой чрезвычайно опасно, поскольку игла может сломаться во время работы машины.

Перед тем как использовать иглу, положите ее плоской частью на какую-либо плоскую поверхность и убедитесь в том, что просвет между иглой и поверхностью одинаков по всей длине иглы.

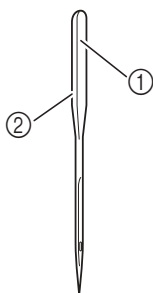

- ① Плоская часть иглы
- ② Маркировка типа иглы

⚠ ОСТОРОЖНО!

- Если расстояние между иглой и плоской поверхностью неодинаково по всей длине иглы, это означает, что игла погнута. Не используйте погнутые иглы.

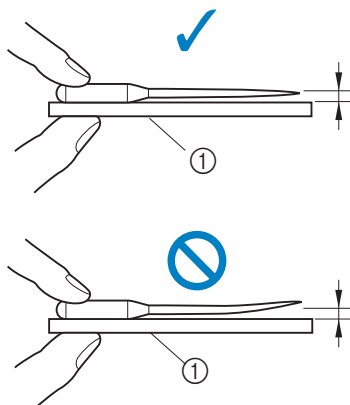

- ① Плоская поверхность

💡 Примечание

- Заменяйте иглу в четырех случаях, описанных ниже:
 - ① Если во время пробного шитья на малой скорости при вхождении иглы в материал слышен необычный звук. (Возможно, сломан кончик иглы.)
 - ② Если есть пропуски стежков. (Возможно, игла погнута.)
 - ③ После завершения отдельного проекта (например, предмета одежды).
 - ④ После израсходования трех полных катушек нити.

Замена иглы

Для замены иглы используйте отвертку. Устанавливайте только прямую иглу, проверив ее, как указано в разделе "Проверка иглы".

- 1 Нажмите кнопку (Положение иглы) один или два раза, чтобы поднять иглу.
- 2 Положите ткань или бумагу под прижимную лапку, чтобы закрыть отверстие в игольной пластине.

💡 Примечание

- Перед заменой иглы закройте отверстие в игольной пластине тканью или бумагой, чтобы предотвратить падение иглы внутрь машины.

- 3 Опустите прижимную лапку.
 - 4 Нажмите .
 - Если нажать , когда поднята прижимная лапка, отображается сообщение об ошибке. Опустите прижимную лапку.
- Экран изменяется, и все кнопки (кроме) и кнопки управления блокируются.



- 5** Удерживая иглу левой рукой, с помощью отвертки ослабьте винт иглодержателя (поверните его к себе, то есть против часовой стрелки) и снимите иглу с машины.

- Винт иглодержателя можно также ослабить или затянуть при помощи дискообразной отвертки.

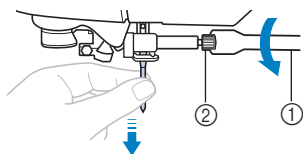

- ① Отвертка
- ② Винт иглодержателя

- При ослаблении или затяжке винта иглодержателя не прикладывайте чрезмерные усилия – это может привести к повреждению некоторых частей машины.

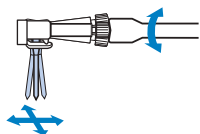

- 6** Вставьте иглу плоской стороной к задней части машины так, чтобы она коснулась ограничителя.

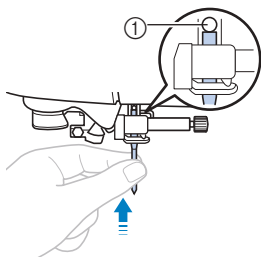

- ① Стопор иглы

- 7** Удерживая иглу левой рукой, затяните отверткой винт иглодержателя.

Поверните винт от себя (по часовой стрелке).

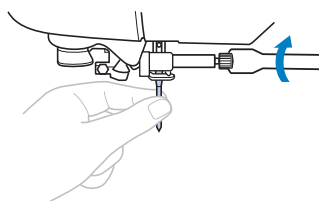

⚠ ОСТОРОЖНО!

- Вставьте иглу до упора и надежно затяните винт иглодержателя отверткой. В противном случае возможна поломка иглы или повреждение машины.





- 8** Нажмите , чтобы разблокировать все кнопки.

Замена прижимной лапки

⚠ ОСТОРОЖНО!

- Используйте прижимную лапку, соответствующую выбранному виду строчки. В противном случае игла может ударить по лапке и погнуться или сломаться.
- Используйте только прижимные лапки, предназначенные специально для данной машины. Использование любых других прижимных лапок может привести к травме или повреждению машины.

Замена прижимной лапки

- 1 Нажмите кнопку  (Положение иглы) один или два раза, чтобы поднять иглу.
- 2 Опустите прижимную лапку.
- 3 Нажмите .
 - Если нажать , когда поднята прижимная лапка, отображается сообщение об ошибке. Опустите прижимную лапку.
 → Экран изменяется, и все кнопки (кроме ) и кнопки управления блокируются.



- 4 Поднимите рычаг лапки.
- 5 Нажмите черную кнопку на задней стороне держателя прижимной лапки.

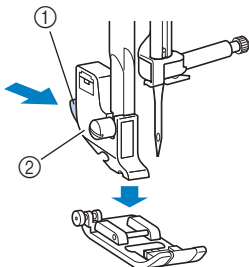

- 1 Черная кнопка
- 2 Держатель прижимной лапки

- 6 Положите под держатель другую прижимную лапку так, чтобы стержень на лапке находился точно под пазом держателя.

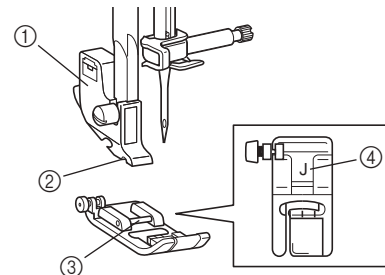

- 1 Держатель прижимной лапки
- 2 Паз
- 3 Стержень
- 4 Тип прижимной лапки

- 7 Плавно опустите рычажок прижимной лапки так, чтобы стержень на прижимной лапке зафиксировался в пазу держателя.

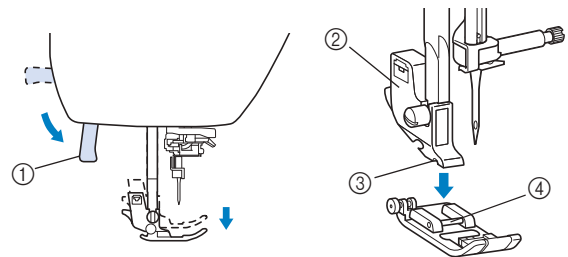

- 1 Рычаг прижимной лапки
 - 2 Держатель прижимной лапки
 - 3 Паз
 - 4 Стержень
- Прижимная лапка установлена.

- 8 Поднимите рычаг прижимной лапки и убедитесь, что лапка закреплена надежно.

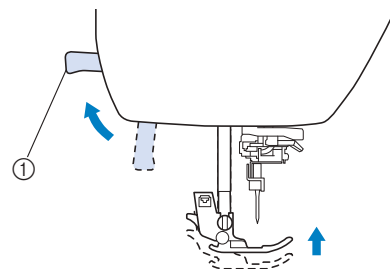

- 1 Рычаг прижимной лапки

- 9 Нажмите , чтобы разблокировать все кнопки.



Примечание

- Когда строчка выбрана, на экране дисплея появляется значок соответствующей прижимной лапки. Перед началом шитья убедитесь, что на машине установлена правильная лапка. Если установлена неправильная прижимная лапка, установите правильную прижимную лапку.

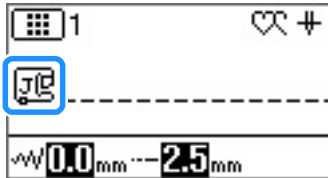

- Лапка для строчки “зигзаг” “J”
- Лапка для выстрачивания монограмм “N”
- Лапка для краеобметочных работ “G”
- Лапка для обметывания петель “A”
- Лапка для потайной строчки “R”
- Лапка для пришивания пуговиц “M”
- Боковой нож “S”

- Подробнее о прижимных лапках, которые должны использоваться для выбранной строчки, см. в разделе “Таблица настроек строчек”, с. В-45.

Снятие и установка держателя прижимной лапки

Снимайте держатель прижимной лапки перед очисткой швейной машины или перед установкой прижимной лапки, для которой держатель не требуется (например, шагающей лапки и стегальной лапки). Для снятия держателя прижимной лапки используйте отвертку.

1 Нажмите .

- Если нажать , когда поднята прижимная лапка, отображается сообщение об ошибке. Опустите прижимную лапку.

→ Экран изменяется, и все кнопки (кроме) и кнопки управления блокируются.



2 Снимите прижимную лапку.

- Подробнее см. в разделе “Замена прижимной лапки”, с. В-31.

3 Отверткой ослабьте винт крепления держателя лапки.

Поверните винт от себя (против часовой стрелки).

- Винт держателя прижимной лапки также можно ослабить или затянуть при помощи дискообразной отвертки.

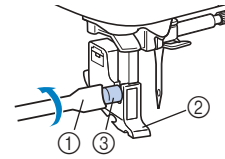

- ① Отвертка
- ② Держатель прижимной лапки
- ③ Винт держателя прижимной лапки

■ Установка держателя прижимной лапки

1 Нажмите .

- Если нажать , когда поднята прижимная лапка, отображается сообщение об ошибке. Опустите прижимную лапку.

→ Экран изменяется, и все кнопки (кроме) и кнопки управления блокируются.



2 Поднимите рычаг лапки.

3 Совместите держатель прижимной лапки с левой нижней стороной стержня.

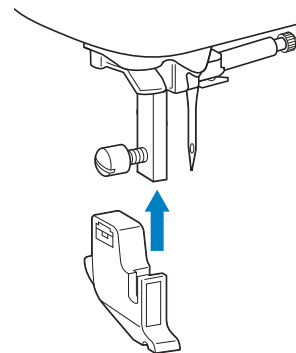

- 4 Удерживая держатель на месте правой рукой, левой рукой затяните винт крепления держателя отверткой.

Поверните винт на себя (по часовой стрелке).

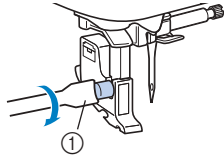

① Отвертка

▲ ОСТОРОЖНО!

- Надежно затягивайте винт крепления. Иначе держатель прижимной лапки может выпасть, игла может задеть прижимную лапку и погнуться или сломаться.



Примечание

- При неправильной установке держателя прижимной лапки натяжение нити будет неправильным.

Глава 2 НАЧАЛО ШИТЬЯ

Шитье

⚠ ОСТОРОЖНО!

- Во время работы на машине особое внимание следует обращать на область иглы. Кроме того, держите руки на расстоянии от любых движущихся деталей (игла, маховик и т.п.), иначе возможны травмы.
- Во время шитья не тяните и не толкайте ткань слишком сильно, это может привести к травме или к поломке иглы.
- Запрещается использовать погнутые иглы. Погнутая игла легко может сломаться, что может привести к травме.
- Во время шитья игла не должна ударяться о наметочные булавки, иначе она может сломаться или погнуться.

Способы выбора строчки

Для выбора строчки доступны следующие способы.

Рисунок строчки можно выбрать напрямую (нажав кнопку определенной строчки) или выбрать ее по номеру (введя номер определенной строчки).

См. подробнее о доступных типах строчек в “Кратком справочнике”.

■ Прямой выбор строчки

Для прямого выбора строчки доступны следующие два режима строчки. Для переключения между этими режимами используйте кнопку

- Предварительно заданная основная строчка



Наиболее часто используемые основные строчки присвоены цифровым кнопкам.

Для выбора этих строчек можно просто нажать соответствующую кнопку.

Подробнее см. в разделе “Предварительно заданные основные строчки”, с. В-51.

- Сохраненные рисунки



Часто используемые рисунки и комбинации рисунков можно сохранять в памяти машины и быстро извлекать с помощью кнопки (Выбор предварительно заданной основной строчки/сохраненного рисунка). Подробная информация приведена в пунктах “Сохранение рисунка” и “Извлечение рисунка” в разделе “Декоративная отделка”.

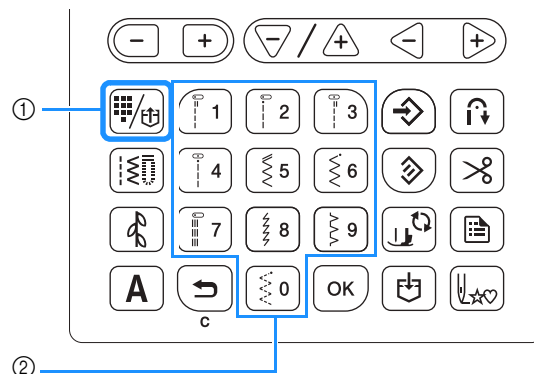

- ① Кнопка выбора предварительно заданной основной строчки/сохраненного рисунка
- ② Цифровые кнопки

■ Выбор номера

Нажав кнопку (Кнопка “Основная строчка”),

(Кнопка “Декоративная строчка”) или (Кнопка “Символьная строчка”) для выбора режима строчки, цифровыми кнопками введите номер требуемой строчки.

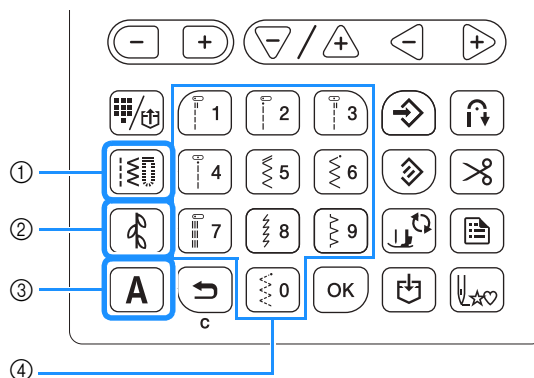

- ① Кнопка “Основная строчка”
- ② Кнопка “Декоративная строчка”
- ③ Кнопка “Символьная строчка”
- ④ Цифровые кнопки

- Основные строчки

Имеется много различных основных строчек, в том числе прямые строчки, краеобметочные строчки и строчки для обметывания петель.

- Декоративные строчки

Доступны три режима декоративных строчек: режим декоративных строчек 1 , режим декоративных строчек 2 и режим декоративных строчек 3 . Подробнее см. в разделе “Выбор рисунков строчек” в главе “Декоративная отделка”.

- **A** Символьные строчки
Для символьных строчек есть пять режимов: режим готического шрифта **A**, режим рукописного шрифта **и**, режим контурного шрифта **и**, режим русского шрифта **A** и режим японского шрифта **あ**.
Подробнее см. в разделе “Выбор рисунков строчек” в главе “Декоративная отделка”.

Выбор рисунка строчки

■ Выбор основной строчки

- 1 Нажмите .

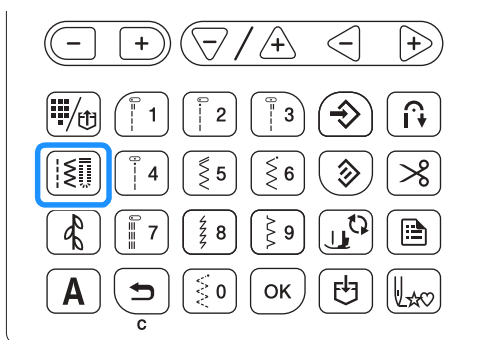

→  отобразится в левом верхнем углу ЖК-дисплея.

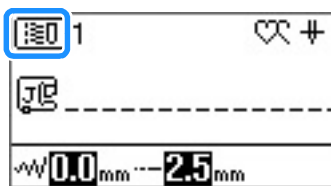

- 2 Введите номер требуемой строчки, используя цифровые кнопки.

- Объяснения номеров строчек см. в разделе “Таблица настроек строчек”, с. В-45 или в Кратком справочнике.
 - Строчки с 01 по 09 можно также выбирать с помощью цифровых кнопок. Для этого введите одну цифру и нажмите **OK**.
 - Если вы неправильно набрали однозначный номер, его можно удалить нажатием кнопки **←**.
- Выбранная строчка отображается на ЖК-дисплее.

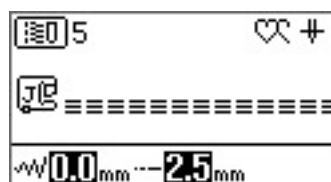

■ Выбор одной из предварительно заданных основных строчек

Поскольку цифровым кнопкам назначены различные строчки, для выбора этих строчек можно просто нажать соответствующую цифровую кнопку.

- 1 Убедитесь, что в левом верхнем углу экрана отображается .

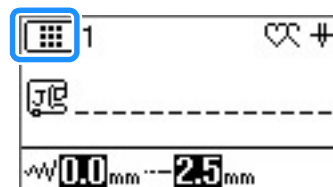

При отображении другого значка нажмите .

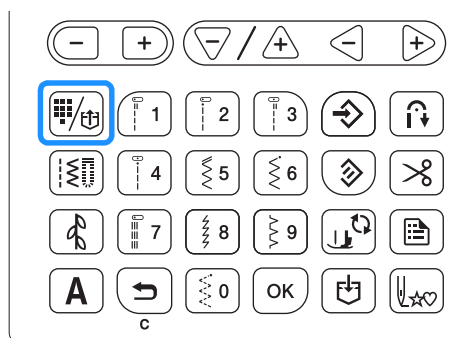

- 2 Нажмите цифровую кнопку, на которой изображена требуемая строчка.

■ Выбор символьной/декоративной строчки

Нажав  или **A** на панели управления необходимое число раз, введите номер.
Подробнее см. в разделе “Выбор рисунков строчек” в главе “Декоративная отделка”.

Выполнение строчки

- 1 Включите машину и нажмите кнопку  (Положение иглы), чтобы поднять иглу.
- 2 Выберите требуемую строчку, выполнив процедуру, описанную в разделе “Выбор рисунка строчки”, с. В-35.
- 3 При необходимости настройте функцию выполнения обратных/закрепляющих стежков и настройте длину стежка и т. д.
 - Инструкции по настройке ширины строчки и длины стежка см. в разделе “Настройка ширины строчки”, с. В-40 и “Настройка длины стежка”, с. В-40.



Примечание

- Когда строчка выбрана, на экране появляется значок прижимной лапки, которую необходимо использовать. Перед началом шитья убедитесь, что на машине установлена правильная лапка. Если установлена неправильная прижимная лапка, установите правильную прижимную лапку.

- 4 Установите прижимную лапку.
 - Инструкции по смене прижимной лапки см. в разделе “Замена прижимной лапки”, с. В-31.

⚠ ОСТОРОЖНО!

- Используйте только ту прижимную лапку, которая предназначена для выполняемой в текущий момент операции. Если использовать не ту лапку, игла может ударить по прижимной лапке и погнуться или сломаться, что может привести к травме. Рекомендации по использованию прижимных лапок см. на с. В-45.

- 5 Положите материал под прижимную лапку. Придерживая левой рукой нить и ткань, правой рукой поверните маховик против часовой стрелки или нажмите кнопку  (Положение иглы), чтобы установить иглу в положение начала шитья.

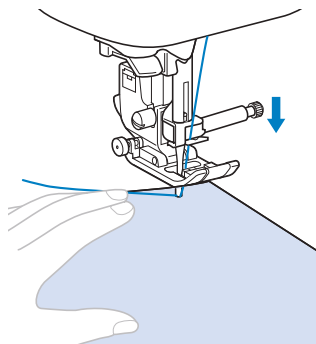

Напоминание

- Черную кнопку на левой стороне лапки для строчки зигзаг “J” следует нажимать, только если ткань не подается или если выполняется прошивка швов на плотных тканях. Подробнее см. в разделе “Работа с плотными тканями” в главе “Шитье”. Как правило, можно шить, не нажимая эту черную кнопку.

- 6 Опустите прижимную лапку.

Можно начинать шить, не вытягивая предварительно нижнюю нить.

- 7 Отрегулируйте скорость шитья при помощи регулятора скорости шитья.

Этот регулятор можно использовать для изменения скорости шитья во время шитья.

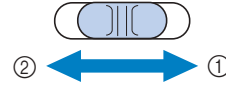

- ① Быстрее
- ② Медленнее

- 8 Нажмите кнопку “Пуск/Стоп”, чтобы начать шитье. Аккуратно направляйте ткань рукой.

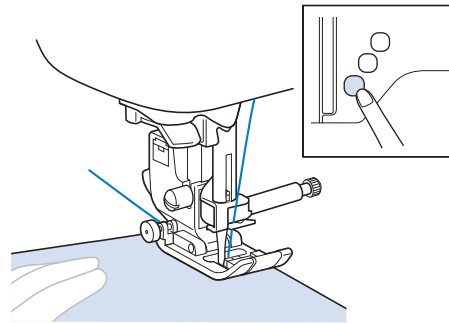

Напоминание

- В случае использования педали начать шитье, нажав кнопку “Пуск/Стоп”, невозможно.

- 9 Еще раз нажмите кнопку “Пуск/Стоп”, чтобы остановить шитье.

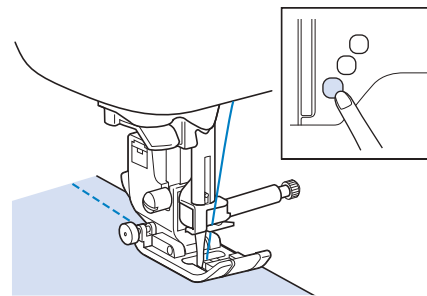

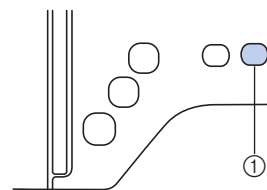

- 10 Для обрезки верхней и нижней нити нажмите кнопку  (Обрезка нити).



- ① Кнопка “Обрезка нити”
→ Игла автоматически вернется в верхнее положение.

⚠ ОСТОРОЖНО!

- Не нажимайте кнопку  (Обрезка нити) после того, как нити обрезаны. Нажатие этой кнопки может вызвать запутывание нити или поломку иглы, что может привести к повреждению машины.
- Не нажимайте кнопку  (Обрезка нити), когда в машину не подана ткань или когда машина выполняет шитье. Нить может запутаться, что может привести к повреждению машины.

**Примечание**

- Для обрезки нейлоновой мононити или других декоративных нитей используйте приспособление для обрезки нити, расположенное на боковой стороне машины.

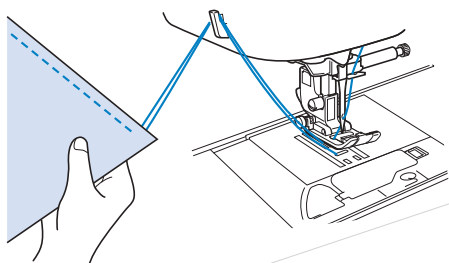

- 11** Когда игла остановится, поднимите прижимную лапку и снимите материал с машины.

■ Использование педали

Для запуска и остановки шитья можно также использовать педаль.

⚠ ОСТОРОЖНО!

- Следите за тем, чтобы в педали не накапливались кусочки ткани и пыль. Это может привести к возгоранию или к поражению электрическим током.

**Напоминание**

- В случае использования педали начать шитье, нажав кнопку "Пуск/Стоп", невозможно.
- Намотку шпульки можно запустить и остановить при помощи педали.

- 1** Выключите машину.

- 2** Вставьте разъем педали в соответствующее гнездо на машине.

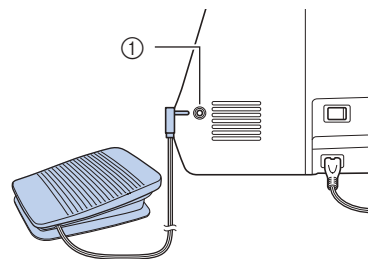

① Гнездо для подключения педали

- 3** Включите машину.

- 4** Для того чтобы начать шить, плавно нажмите на педаль.

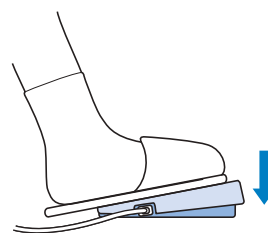
**Напоминание**

- Скорость, заданная при помощи регулятора скорости шитья, будет максимальной скоростью, которую можно получить при помощи педали.

- 5** Для того чтобы остановить машину, отпустите педаль.



Выполнение закрепляющих стежков

Обратные/закрепляющие стежки обычно необходимы в начале и в конце шитья. Кнопку  (Обратные стежки) можно использовать для выполнения обратных/закрепляющих стежков (см. “Таблица настроек строчек”, столбец “Кнопка “Обратная строчка””, с. В-45).

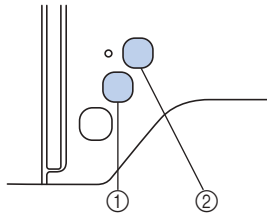
Если удерживать нажатой кнопку  (Закрепляющие стежки), машина выполнит в данной точке 3–5 закрепляющих стежков и остановится.



- ① Кнопка “Обратные стежки”
- ② Кнопка “Закрепляющие стежки”

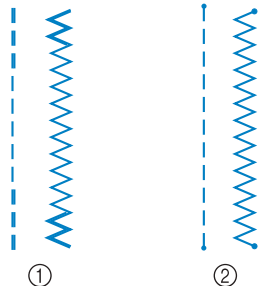

Если выбрано автоматическое закрепление строчки, обратные (или закрепляющие) стежки будут автоматически выполняться в начале шитья при нажатии кнопки “Пуск/Стоп”. Нажмите кнопку  (Обратные стежки) или  (Закрепляющие стежки) для автоматического выполнения обратных или закрепляющих стежков в конце шитья.



- ① Обратные стежки
- ② Закрепляющие стежки

Операция, выполняемая при нажатии кнопки, различается в зависимости от выбранного рисунка строчки. См. таблицу в разделе “Автоматическое выполнение закрепляющих стежков”, с. В-38.

Напоминание

- Если удерживать нажатой кнопку  (Закрепляющие стежки) во время выполнения декоративной/символьной строчки, шитье завершится после выполнения полного рисунка, а не в произвольной точке.
- Зеленый индикатор с левой стороны от кнопки  (Закрепляющие стежки) горит, пока машина прошивает полный рисунок, и автоматически гаснет, когда шитье останавливается.

Автоматическое выполнение закрепляющих стежков

Когда выбран рисунок строчки, перед началом шитья включите функцию автоматического закрепления строчки, и машина будет автоматически выполнять закрепляющие стежки (или обратные стежки, в зависимости от рисунка строчки) в начале и в конце строчки. См. таблицу на с. В-39.

1 Выберите рисунок строчки.

2 Нажмите , чтобы настроить функцию автоматического закрепления строчки.

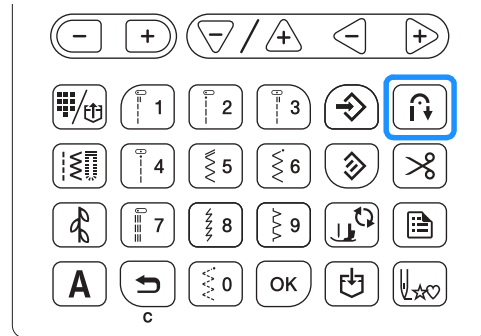

→ Кнопка подсвечивается.

Напоминание

- Для некоторых строчек (например, для обметывания петель или закрепки) требуется выполнить закрепляющие стежки в начале и в конце строчки. Если выбрать одну из таких строчек, машина автоматически включает эту функцию (когда строчка выбрана, кнопка подсвечивается).

3 Положите ткань в начальную позицию шитья и начните шитье.

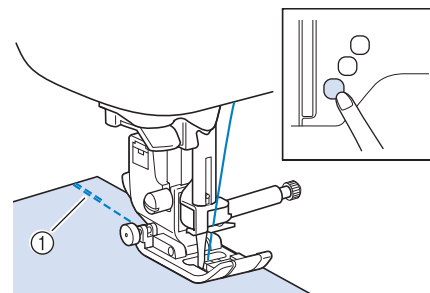

- ① Обратные (или закрепляющие) стежки
→ Машина автоматически выполнит обратные (или закрепляющие) стежки, а затем продолжит шитье.

Напоминание

- Если выбраны перечисленные ниже строчки, машина автоматически прошивает обратные стежки в начале строчки.



- Если для приостановки шитья была нажата кнопка “Пуск/Стоп”, еще раз нажмите эту кнопку, чтобы возобновить шитье. Машина больше не будет выполнять обратные/закрепляющие стежки.

4 Нажмите кнопку  (Обратные стежки) или  (Закрепляющие стежки).

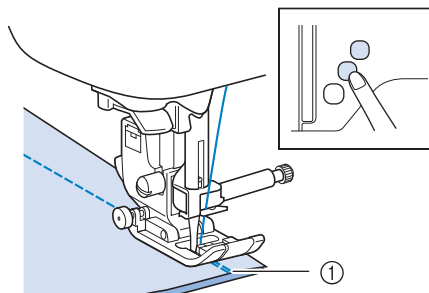

- ① Обратные (или закрепляющие) стежки
- Машина выполнит обратные (или закрепляющие) стежки и остановится.

 **Напоминание**

- Чтобы отключить функцию автоматического закрепления строчки, нажмите , при этом кнопка больше не будет подсвечена.

Операция, выполняемая при нажатии кнопки, различается в зависимости от выбранного рисунка строчки. В следующей таблице описаны операции, выполняемые при нажатии кнопки.

	Кнопка “Обратные стежки” 	Кнопка “Закрепляющие стежки” 
Если функция автоматического закрепления строчки не активна во время выбора строчек, примеры которых показаны ниже 	Машина начинает выполнять строчку и прошивает обратные стежки, только когда вы удерживаете нажатой кнопку “Обратные стежки”.	Машина прошивает 3 – 5 закрепляющих стежков, когда вы удерживаете нажатой кнопку “Закрепляющие стежки”.
Если функция автоматического закрепления строчки активна во время выбора строчек, примеры которых показаны ниже 	Машина прошивает обратные стежки в начале и в конце строчки.	Машина прошивает обратные стежки в начале строчки и закрепляющие стежки в конце строчки.
Если функция автоматического закрепления строчки не активна во время выбора строчек, примеры которых показаны ниже 	Машина начинает выполнять строчку и прошивает обратные стежки, только когда вы удерживаете нажатой кнопку “Обратные стежки”.*	Машина начинает выполнять строчку и прошивает 3 – 5 закрепляющих стежков, когда вы удерживаете нажатой кнопку “Закрепляющие стежки”.

	Кнопка “Обратные стежки” 	Кнопка “Закрепляющие стежки” 
Если функция автоматического закрепления строчки активна во время выбора строчек, примеры которых показаны ниже 	Машина прошивает закрепляющие стежки в начале строчки и обратные стежки в конце строчки.*	Машина прошивает закрепляющие стежки в начале и в конце строчки.
Если функция автоматического закрепления строчки не активна во время выбора основных строчек, отличных от прямых строчек или строчек “зигзаг”.	Машина прошивает 3 – 5 закрепляющих стежков, когда вы удерживаете нажатой кнопку “Обратные стежки”.	Машина прошивает 3 – 5 закрепляющих стежков, когда вы удерживаете нажатой кнопку “Закрепляющие стежки”.
Если функция автоматического закрепления строчки активна во время выбора основных строчек, отличных от прямых строчек или строчек “зигзаг”.	Машина прошивает закрепляющие стежки в начале и в конце строчки.	Машина прошивает закрепляющие стежки в начале и в конце строчки.
Если функция автоматического закрепления строчки не активна во время выбора символьных/декоративных строчек	Машина начинает шитье и затем прошивает закрепляющие стежки, пока вы удерживаете нажатой кнопку “Обратные стежки”.	Машина начинает выполнять строчку в начале, в конце завершает мотив строчки, когда нажата кнопка “Закрепляющие стежки”, и прошивает закрепляющие стежки.
Если функция автоматического закрепления строчки активна во время выбора символьных/декоративных строчек	Машина прошивает закрепляющие стежки в начале и затем прошивает закрепляющие стежки, когда вы нажмете кнопку “Обратные стежки”.	Машина выполняет закрепляющие стежки в начале, а затем завершает рисунок, когда нажата кнопка “Закрепляющие стежки”, и прошивает закрепляющие стежки в конце шитья.

* Если параметру  (Приоритет закрепления) на экране настроек присвоено значение “ON”, вместо обратных стежков выполняются закрепляющие.

Настройка строчки

На этой машине для каждой строчки предварительно определены ширина строчки и длина стежка по умолчанию. На некоторых моделях для каждой строчки также предварительно определено натяжение верхней нити по умолчанию. Однако эти настройки можно изменить или отрегулировать, выполнив процедуру, описанную в этом разделе.



Примечание

- Если до сохранения настроек строчки выключить машину или выбрать другую строчку, для настроек строчки восстанавливаются значения по умолчанию (если они были изменены). См. раздел "Сохранение настроек строчек", с. В-42.

Настройка ширины строчки

Ширину строчки (ширину зигзага) можно увеличивать и уменьшать.

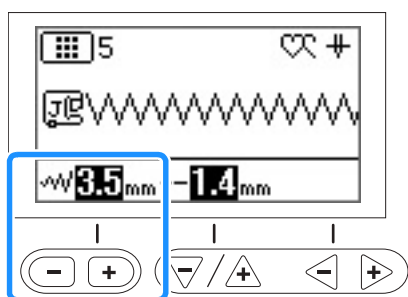

При каждом нажатии кнопки "-" ширина строчки "зигзаг" уменьшается.

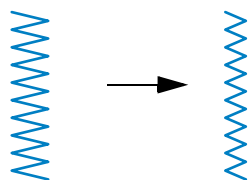

При каждом нажатии кнопки "+" ширина строчки "зигзаг" увеличивается.

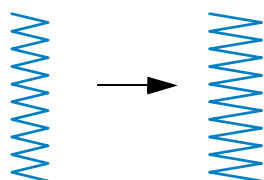

Напоминание

- Нажмите кнопку , чтобы восстановить значение по умолчанию для настройки.
- Если была выбрана прямая строчка или тройная эластичная строчка, то при изменении ширины строчки изменяется и положение иглы. При увеличении ширины строчки игла сдвигается вправо; при уменьшении – влево.
- означает, что эта настройка не может быть изменена.

⚠ ОСТОРОЖНО!

- После настройки ширины строчки медленно поверните маховик на себя (против часовой стрелки) и убедитесь, что игла не касается прижимной лапки. Если игла ударит по лапке, она может погнуться или сломаться.

Настройка длины стежка

Длину стежка можно увеличить и уменьшить, чтобы сделать строчку более грубой (более длинный стежок) или более мелкой (более короткий стежок).

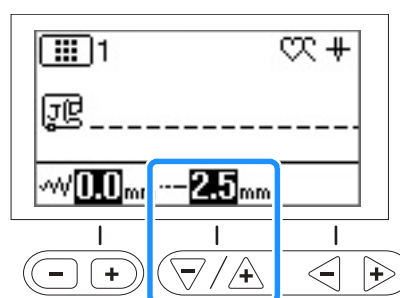

При каждом нажатии кнопки "-" длина стежка уменьшается.

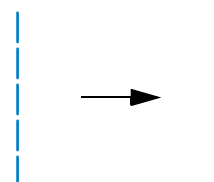

При каждом нажатии кнопки "+" стежок удлиняется.

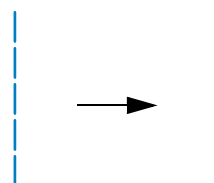

Напоминание

- Нажмите кнопку , чтобы восстановить значение по умолчанию для настройки.
- означает, что эта настройка не может быть изменена.

Настройка натяжения нити

В зависимости от применяемой ткани и нити может потребоваться изменить натяжение нити.

Правильное натяжение нити

Верхняя и нижняя нити должны пересекаться в середине слоя материала. С лицевой стороны материала должна быть видна только верхняя нить, а с изнаночной – только нижняя.

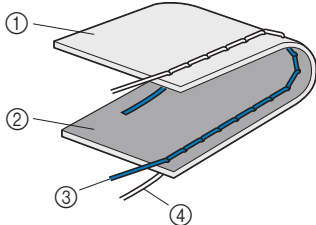

- ① Изнаночная сторона материала
- ② Лицевая сторона материала
- ③ Верхняя нить
- ④ Нижняя нить (нить шпульки)

Слишком сильное натяжение верхней нити

Если нижняя нить видна с лицевой стороны ткани, это означает, что верхняя нить натянута слишком туго. Уменьшите натяжение нити.

Примечание

- Если нижняя нить заправлена неправильно, натяжение верхней нити может быть слишком сильным. В этом случае заново заправьте нижнюю нить согласно инструкциям в разделе “Установка шпульки”, с. В-18.

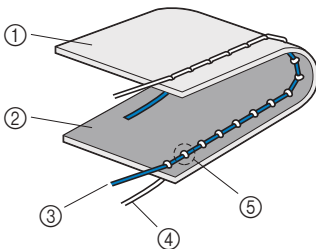

- ① Изнаночная сторона материала
- ② Лицевая сторона материала
- ③ Верхняя нить
- ④ Нижняя нить (нить шпульки)
- ⑤ Нижняя нить видна с лицевой стороны материала.

Слишком слабое натяжение верхней нити

Если верхняя нить видна с изнаночной стороны материала, это означает, что верхняя нить натянута слишком слабо. Увеличьте натяжение нити.

Примечание

- Если верхняя нить заправлена неправильно, натяжение верхней нити может быть слишком слабым. В этом случае заново заправьте верхнюю нить согласно инструкциям в разделе “Заправка верхней нити”, с. В-21.

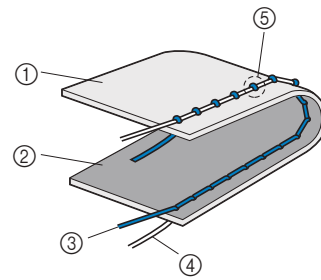

- ① Изнаночная сторона материала
- ② Лицевая сторона материала
- ③ Верхняя нить
- ④ Нижняя нить (нить шпульки)
- ⑤ Верхняя нить видна с изнаночной стороны материала.

Примечание

- Настройка правильного натяжения нити невозможна, если заправка верхней нити или установка шпульки выполнены неправильно. Если добиться правильного натяжения нити не удастся, заново заправьте верхнюю нить и установите шпульку правильно.

Регулировка натяжения нити

Использование кнопки регулировки натяжения нити (для моделей с кнопкой регулировки натяжения нити; см. с. В-8)

Используйте кнопки “-” и “+”.

При каждом нажатии кнопки “-” натяжение уменьшается.

При каждом нажатии кнопки “+” натяжение увеличивается.

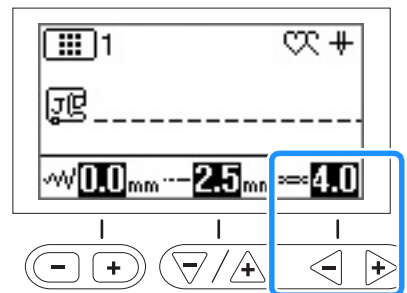

Напоминание

- Нажмите кнопку , чтобы вернуться к значению по умолчанию.

Использование диска регулировки натяжения нити (для моделей с диском регулировки натяжения нити; см. с. В-8)

Для уменьшения натяжения нити поверните диск регулировки натяжения нити влево.

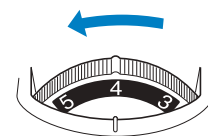

Для увеличения натяжения нити поверните диск регулировки натяжения нити вправо.

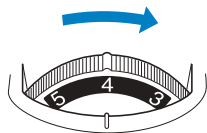

Сохранение настроек строчек

Если для строчки нужно сохранить определенные настройки, нажмите кнопку  после изменения настроек, чтобы сохранить новые настройки для выбранной строчки.

Эту функцию можно использовать только для основных строчек.



- Использование длины стежка 2,0 мм для прямой строчки

1 Выберите прямую строчку.

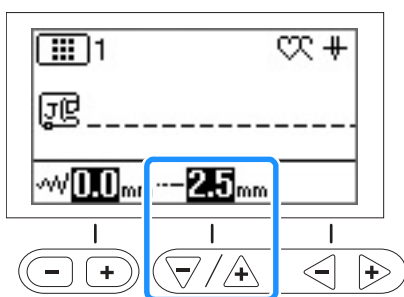
2 Установите длину стежка 2,0 мм.



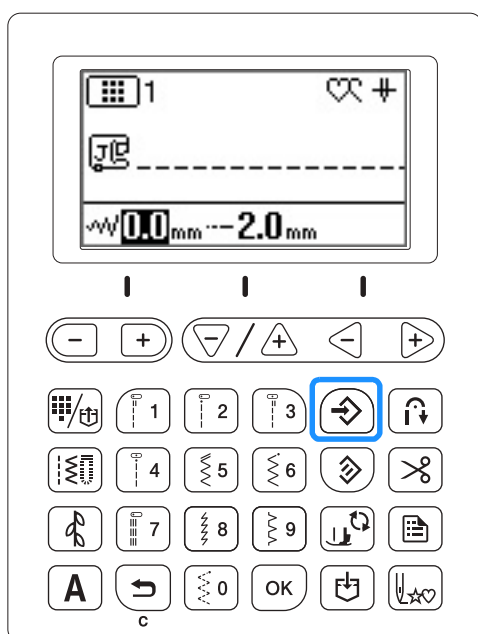

3 Нажмите .

- Чтобы восстановить настройки по умолчанию для выбранного рисунка строчки, нажмите сначала  и затем .



Примечание

- При следующем выборе той же прямой строчки будет установлена длина стежка 2,0 мм.
 - Сохраняются как значение ширины строчки (ширина строчки “зигзаг”), так и длина стежка, а не только измененное значение. На моделях с кнопками регулировки натяжения нити также сохраняется настройка натяжения верхней нити, даже если она не менялась. Когда выбирается этот же рисунок строчки, отображаются последние сохраненные настройки, даже если перед этим машина была выключена. Если настройки изменены еще раз или если нажата кнопка  для восстановления настроек по умолчанию, новые настройки сохраняются только после повторного нажатия кнопки .
- Настройки запрограммированной обрезки нитей и автоматического выполнения обратных/закрепляющих стежков не сбрасываются, даже если нажата кнопка .

Полезные функции

Автоматическая обрезка нити

Машину можно настроить так, чтобы она автоматически обрезала нити в конце строчки. Это называется “запрограммированной обрезкой нитей”. Если запрограммирована обрезка нитей, то и функция автоматического выполнения обратных/закрепляющих стежков активна.



1 Включите машину.

2 Выберите строчку.

- Инструкции по выбору строчки см. в разделе “Выбор рисунка строчки”, с. В-35.

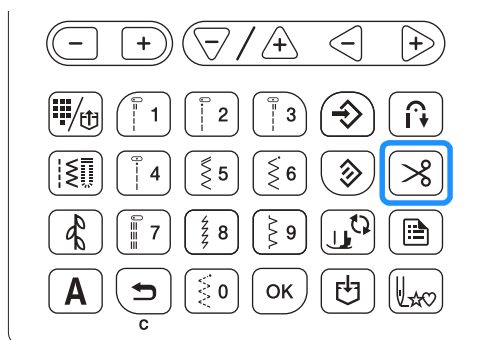
3 Нажмите кнопку .





→  и  подсвечиваются. Теперь на машине включены функции запрограммированной обрезки нитей и автоматического выполнения обратных/закрепляющих стежков.

- Чтобы отключить запрограммированную обрезку нитей, нажмите .

4 Расположите ткань в рабочей области и один раз нажмите кнопку “Пуск/Стоп”.



→ Строчка начинается после выполнения обратных или закрепляющих стежков.

5 Когда машина дойдет до конца строчки, однократно нажмите кнопку  (Обратные стежки) или  (Закрепляющие стежки).



Если выбрана строчка, предполагающая выполнение закрепляющих стежков (например, строчка для обметывания петель или закрепок), это действие не требуется.

→ После того как прошивание обратных или закрепляющих стежков будет закончено, машина останавливает шитье и обрезает нить.



- 1 Точка, при достижении которой была нажата кнопка “Пуск/Стоп”.
- 2 Точка, в которой была нажата кнопка  (Обратные стежки) или  (Закрепляющие стежки).
- 3 Нить обрезается здесь.

Напоминание

- Если во время шитья нажать кнопку “Пуск/Стоп”, запрограммированная обрезка нитей не выполняется. Нажмите кнопку  (Обратные стежки) или  (Закрепляющие стежки) в конце строчки.
- Если питание отключается, запрограммированная обрезка нитей выключается.

Зеркальное отображение строчек

Можно выполнять строчку с зеркальным отображением рисунка по горизонтали (влево или вправо).

1 Включите машину.

2 Выберите строчку.

- Инструкции по выбору строчки см. в разделе “Выбор рисунка строчки”, с. В-35.

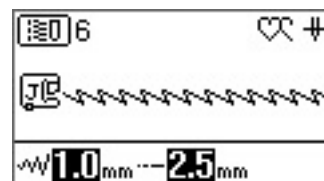



3 Выберите  (Зеркальное отображение) на экране настроек.

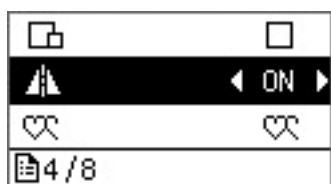

- 4 Для параметра  (Зеркальное отображение) выберите значение "ON".



- 5 Нажмите кнопку .

→  отображается на экране, и изображенный на экране рисунок выполняется в зеркальном отображении.



- Чтобы отключить зеркальное отображение, на экране настроек выберите для параметра "Зеркального отображения" значение "OFF".

Напоминание

- Для некоторых строчек (например, для строчки для обметывания петель) зеркальное отображение невозможно.
- Когда машина выключается, настройка зеркального отображения не сохраняется.

Регулировка давления прижимной лапки

Можно регулировать давление прижимной лапки (усилие, с которым лапка прижимает ткань) на экране настроек. (Чем больше заданное число, тем больше давление. Для обычного шитья установите значение давления "3".)

- 1 Выберите на экране настроек параметр  (Давление прижимной лапки).
- 2 Настройте давление при помощи кнопки "-" или "+".

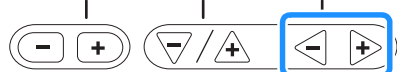
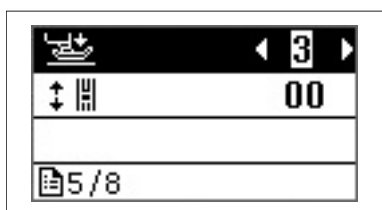

Подъем и опускание прижимной лапки без помощи рук

Если используется коленоподъемник, опускать и поднимать прижимную лапку можно коленом. При этом руки остаются свободными для работы с материалом.



Установка коленоподъемника

- 1 Выключите машину.
- 2 Вставьте коленоподъемник в монтажное гнездо на передней стороне машины в нижнем правом углу.
- Совместите выступы на коленоподъемнике с пазами в монтажном гнезде и вставьте коленоподъемник в гнездо до упора.

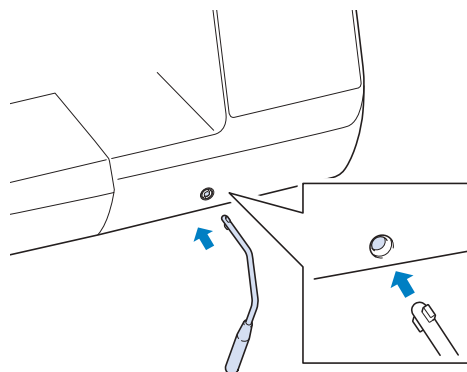

Примечание

- Если коленоподъемник не полностью вставлен в монтажное гнездо, он может выпасть во время работы машины.

Использование коленоподъемника

- 1 Остановите машину.
- Не пользуйтесь коленоподъемником во время работы машины.
- 2 Коленом отодвиньте коленоподъемник вправо.
- Удерживайте коленоподъемник в правом положении.

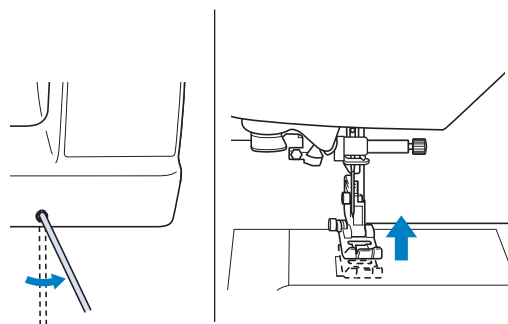

→ Прижимная лапка поднята.

- 3 Отпустите коленоподъемник.
- Прижимная лапка опущена.

⚠ ОСТОРОЖНО!

- Во время шитья держите колено подальше от этого коленоподъемника. Случайное нажатие на коленоподъемник во время шитья может привести к поломке иглы или повреждению машины.

Таблица настроек строчек

В следующей таблице для основных строчек приводятся варианты применения, длина стежка и ширина строчки, а также возможность использования двойной иглы.

Эту таблицу можно применять к нескольким моделям (модель 3, 2 и 1). Узнать модель своей швейной модели можно в “Кратком справочнике”.

*1 Рисунки строчек, нанесенные на цифровые кнопки, можно выбирать напрямую. Подробнее см. в разделе “Предварительно заданные основные строчки”, с. В-51.

*2 Для выстигивания со свободной подачей материала используйте стегальную лапку с открытым мыском для свободной подачи материала “О” (для некоторых моделей приобретается отдельно).











*3 Когда активирована кнопка  (Автоматическое выполнение обратных/закрепляющих стежков), выполнение строчки начинается с закрепляющего стежка.

Если для параметра  (Приоритет закрепления) на экране настроек выбрано значение “ON”, машина выполнит закрепляющие стежки в конце строчки и остановится.



Примечание

- С помощью шагающей лапки можно выполнять только прямые строчки или строчки “зигзаг”. Не используйте шагающую лапку для выполнения обратных стежков.

Строчка			Наименование строчки	Прижимная лапка	Применение	Ширина строчки [мм]	Длина стежка [мм]	Двойная игла	Кнопка “Обратная строчка”
	Модель 3, 2	Модель 1				Авто Ручная настройка	Авто Ручная настройка		
	Номер строчки								
	01* ¹	01* ¹	Прямая строчка (положение иглы слева)	J* ²	Общее шитье, сборки, мелкие складки и т.п.	0,0 0,0 – 7,0	2,5 0,2 – 5,0	ОК (J)	Обратные стежки
	02* ¹	02* ¹	Прямая строчка (положение иглы слева)	J* ²	Общее шитье, сборки, мелкие складки и т.п.	0,0 0,0 – 7,0	2,5 0,2 – 5,0	ОК (J)	Обратные стежки* ³
	03* ¹	03* ¹	Прямая строчка (среднее положение иглы)	J* ²	Общее шитье, сборки, мелкие складки и т.п.	3,5 0,0 – 7,0	2,5 0,2 – 5,0	ОК (J)	Обратные стежки
	04* ¹	04* ¹	Прямая строчка (среднее положение иглы)	J* ²	Общее шитье, сборки, мелкие складки и т.п.	3,5 0,0 – 7,0	2,5 0,2 – 5,0	ОК (J)	Обратные стежки* ³
	05* ¹	05* ¹	Тройная эластичная строчка	J* ²	Общее шитье для усиления и декоративной отделки	0,0 0,0 – 7,0	2,5 0,4 – 5,0	ОК (J)	Закрепляющие стежки
	06* ¹	06* ¹	Стебельчатая строчка	J* ²	Выполнение закрепляющих строчек, общее шитье и декоративная отделка	1,0 0,0 – 7,0	2,5 0,4 – 5,0	ОК (J)	Закрепляющие стежки
	07	-	Декоративная строчка	N* ²	Декоративные строчки, отделка деталей одежды	0,0 0,0 – 7,0	2,5 0,4 – 5,0	ОК (J)	Закрепляющие стежки
	08	07	Сметочная строчка	J* ²	Сметка	0,0 0,0 – 7,0	Модель 3, 2: 20 5 – 30 Модель 1: -	Нет	Закрепляющие стежки
	09* ¹	08* ¹	Строчка “зигзаг”	J* ²	Для обметывания краев, починки (штопки).	3,5 0,0 – 7,0	1,4 0,0 – 5,0	ОК (J)	Обратные стежки
	10* ¹	09* ¹	Строчка “зигзаг”	J* ²	Для обметывания краев, починки (штопки).	3,5 0,0 – 7,0	1,4 0,0 – 5,0	ОК (J)	Обратные стежки* ³
	11	10	Строчка “зигзаг” (игла справа)	J* ²	Начало с положения иглы справа, прошивание строчки “зигзаг” слева.	3,5 2,5 – 5,0	1,4 0,3 – 5,0	ОК (J)	Обратные стежки* ³



Строчка			Наименование строчки	Прижимная лапка	Применение	Ширина строчки [мм]	Длина стежка [мм]	Двойная игла	Кнопка "Обратная строчка"
	Модель 3, 2	Модель 1				Авто Ручная настройка	Авто Ручная настройка		
	12	-	Строчка "зигзаг" (игла слева)	J*2	Начало с положения иглы слева, прошивание строчки "зигзаг" справа.	3,5 2,5 – 5,0	1,4 0,3 – 5,0	ОК (J)	Обратные стежки*3
	13	11	2-стежковый эластичный "зигзаг"	J*2	Обметка краев (ткани средней плотности и эластичные ткани), лента и эластичная тесьма	5,0 0,0 – 7,0	1,0 0,2 – 5,0	ОК (J)	Обратные стежки*3
	14*1	12*1	3-стежковый эластичный "зигзаг"	J*2	Обметка краев (ткани средней плотности, плотные ткани и эластичные ткани), лента и эластичная тесьма	5,0 0,0 – 7,0	1,0 0,2 – 5,0	ОК (J)	Обратные стежки*3
	15*1	13*1	Краеобметочная строчка	G	Усиление тонких и средних тканей	3,5 2,5 – 5,0	2,0 0,4 – 5,0	Нет	Закрепляющие стежки
	16	14	Краеобметочная строчка	G	Усиление плотных тканей	5,0 2,5 – 5,0	2,5 0,4 – 5,0	Нет	Закрепляющие стежки
	17	15	Краеобметочная строчка	G	Усиление средних и плотных или легко осыпающихся тканей или выполнение декоративных строчек.	5,0 3,5 – 5,0	2,5 0,4 – 5,0	Нет	Закрепляющие стежки
	18	16	Краеобметочная строчка	J*2	Выполнение усилительных швов на эластичных тканях	5,0 0,0 – 7,0	2,5 0,4 – 5,0	ОК (J)	Закрепляющие стежки
	19	17	Краеобметочная строчка	J*2	Усиление средних эластичных и плотных тканей, выполнение декоративных строчек	5,0 0,0 – 7,0	2,5 0,4 – 5,0	ОК (J)	Закрепляющие стежки
	20	18	Краеобметочная строчка	J*2	Усиление эластичных тканей или выполнение декоративных строчек	4,0 0,0 – 7,0	4,0 0,4 – 5,0	ОК (J)	Закрепляющие стежки
	21	19	Краеобметочная строчка	J*2	Эластичный вязаный шов	5,0 0,0 – 7,0	4,0 0,4 – 5,0	Нет	Закрепляющие стежки
	22	-	Одиночная ромбовидная краеобметочная строчка	J*2	Усиление и сшивание эластичных тканей	6,0 0,0 – 7,0	3,0 0,4 – 5,0	ОК (J)	Закрепляющие стежки
	23	-	Одиночная ромбовидная краеобметочная строчка	J*2	Усиление эластичных тканей	6,0 0,0 – 7,0	1,8 0,4 – 5,0	ОК (J)	Закрепляющие стежки
	24	20	С боковым ножом	S	Прямая строчка с одновременной обрезкой тканей	0,0 0,0 – 2,5	2,5 0,2 – 5,0	Нет	Закрепляющие стежки
	25	21	С боковым ножом	S	Строчка "зигзаг" с одновременной обрезкой тканей	3,5 3,5 – 5,0	1,4 0,0 – 5,0	Нет	Закрепляющие стежки
	26	22	С боковым ножом	S	Обметывание краев одновременно с обрезкой тканей	3,5 3,5 – 5,0	2,0 0,4 – 5,0	Нет	Закрепляющие стежки
	27	23	С боковым ножом	S	Обметывание краев одновременно с обрезкой тканей	5,0 3,5 – 5,0	2,5 0,4 – 5,0	Нет	Закрепляющие стежки
	28	24	С боковым ножом	S	Обметывание краев одновременно с обрезкой тканей	5,0 3,5 – 5,0	2,5 0,4 – 5,0	Нет	Закрепляющие стежки
	29	25	Стачная строчка (игла справа)	J*2	Стачивание/пэчворк с припуском на шов справа 6,5 мм	5,5 0,0 – 7,0	2,0 0,2 – 5,0	Нет	Обратные стежки*3
	30	26	Стачная строчка (игла по центру)	J*2	Стачивание/пэчворк	–	2,0 0,2 – 5,0	Нет	Обратные стежки*3
	31	-	Стачная строчка (игла слева)	J*2	Стачивание/пэчворк с припуском на шов слева 6,5 мм	1,5 0,0 – 7,0	2,0 0,2 – 5,0	Нет	Обратные стежки*3

Строчка			Наименование строчки	Прижимная лапка	Применение	Ширина строчки [мм]		Длина стежка [мм]		Двойная игла	Кнопка "Обратная строчка"
	Модель 3, 2	Модель 1				Авто	Ручная настройка	Авто	Ручная настройка		
	Номер строчки										
	32	27	Стегальная строчка с имитацией под ручной шов	J*2	Стегальная строчка, которая имитирует ручное выстеживание, если в качестве верхней нити используется прозрачная нейлоновая нить, а в качестве нижней нити — нить того же цвета, что и цвет материала. Выполняйте шитье с туго натянутой нитью, чтобы нижняя нить была видна с лицевой стороны ткани. Выберите иглу размером от 90/14 до 100/16.	0,0 0,0 – 7,0	2,5 0,4 – 5,0	Нет	Закрепляющие стежки		
	33	28	Стегальная строчка "зигзаг" для аппликаций	J*2	Строчка "зигзаг" для стегальных работ и шитья на лоскутных аппликациях	3,5 0,0 – 7,0	1,4 0,0 – 5,0	Нет	Обратные стежки *3		
	34	29	Стегальная строчка для аппликаций	J*2	Стегальная строчка для потайного пришивания аппликаций или окантовывания среза детали	1,5 0,0 – 3,5	1,8 0,4 – 5,0	Нет	Закрепляющие стежки		
	35	30	Строчка для фактурного выстеживания	J*2	Фоновое выстеживание	7,0 0,0 – 7,0	1,6 0,4 – 5,0	Нет	Закрепляющие стежки		
	36	31	Потайная строчка-мережка	R	Подшивка тканых материалов	00 3← -- →3	2,0 0,4 – 5,0	Нет	Закрепляющие стежки		
	37	32	Потайная эластичная подшивочная строчка	R	Подшивка эластичных материалов	00 3← -- →3	2,0 0,4 – 5,0	Нет	Закрепляющие стежки		
	38	33	Краеобметочная декоративная строчка	J	Аппликации, декоративная отделка одежды	3,5 0,0 – 7,0	2,5 0,4 – 5,0	ОК (J)	Закрепляющие стежки		
	39	34	Обметочная строчка-ракушка	J*2	Отделка края тканей строчкой-ракушкой	4,0 0,0 – 7,0	2,5 0,2 – 5,0	ОК (J)	Закрепляющие стежки		
	40	35	Фестонная атласная строчка	N*2	Декоративная отделка воротов блуз, краев носовых платков	5,0 0,0 – 7,0	0,5 0,1 – 5,0	ОК (J)	Закрепляющие стежки		
	41	-	Фестонная строчка	N*2	Декоративная отделка воротов блуз, краев носовых платков	7,0 0,0 – 7,0	1,4 0,4 – 5,0	Нет	Закрепляющие стежки		
	42	36	Соединительная строчка для пэчворка	J*2	Лоскутные работы, декоративная отделка	4,0 0,0 – 7,0	1,2 0,2 – 5,0	ОК (J)	Закрепляющие стежки		
	43	37	Лоскутная двойная строчка для обметывания (оверлок)	J*2	Лоскутные работы, декоративная отделка	5,0 0,0 – 7,0	2,5 0,4 – 5,0	ОК (J)	Закрепляющие стежки		
	44	38	Строчка для пришивания шнура	J*2	Выполнение декоративных строчек, закрепление кордной нити и декоративная вышивка	5,0 0,0 – 7,0	1,2 0,2 – 5,0	ОК (J)	Закрепляющие стежки		
	45	39	Строчки для украшения сборками или буфами	J*2	Украшение сборками или буфами, декоративная отделка	5,0 0,0 – 7,0	1,6 0,4 – 5,0	ОК (J)	Закрепляющие стежки		
	46	40	Строчка "елочка"	J*2	Вышивание мережкой, декоративная отделка	5,0 0,0 – 7,0	2,5 0,4 – 5,0	ОК (J)	Закрепляющие стежки		
	47	41	Крестовидная строчка-мережка	J*2	Вышивание мережкой, стачивание и декоративная строчка	5,0 0,0 – 7,0	2,5 0,4 – 5,0	ОК (J)	Закрепляющие стежки		
	48	42	Строчка для пристрачивания тесьмы	J*2	Пристрачивание тесьмы для шитья на эластичной ткани	4,0 0,0 – 7,0	1,0 0,2 – 5,0	ОК (J)	Закрепляющие стежки		

Таблица настроек строчек

Строчка			Наименование строчки	Прижимная лапка	Применение	Ширина строчки [мм]	Длина стежка [мм]	Двойная игла	Кнопка "Обратная строчка"
	Модель 3, 2	Модель 1				Авто Ручная настройка	Авто Ручная настройка		
	Номер строчки								
	49	43	Строчка для соединения встык	J*2	Декоративная отделка	4,0 0,0 – 7,0	3,0 0,4 – 5,0	Нет	Закрепляющие стежки
	50	44	Настрачивание тесьмы "вьюнчик"	J*2	Декоративная отделка деталей одежды	4,0 0,0 – 7,0	2,5 0,4 – 5,0	ОК (J)	Закрепляющие стежки
	51	45	Декоративная строчка	J*2	Декоративная отделка	5,5 0,0 – 7,0	1,6 0,4 – 5,0	ОК (J)	Закрепляющие стежки
	52	46	Строчка "серпантин"	N*2	Декоративная отделка и пристрачивание эластичной тесьмы	5,0 0,0 – 7,0	1,0 0,2 – 5,0	ОК (J)	Закрепляющие стежки
	53	-	Декоративная строчка	N*2	Декоративная отделка и аппликация	6,0 0,0 – 7,0	1,0 0,2 – 5,0	ОК (J)	Закрепляющие стежки
	54	-	Декоративная строчка для придания фактуры	N*2	Декоративная отделка	7,0 0,0 – 7,0	1,6 0,4 – 5,0	Нет	Закрепляющие стежки
	55	-	Строчка-мережка	N*2	Декоративная подрубка краев, тройная прямая строчка при положении иглы слева	1,0 0,0 – 7,0	2,5 0,4 – 5,0	ОК (J)	Закрепляющие стежки
	56	-	Строчка-мережка	N*2	Декоративная подрубка краев, тройная прямая строчка при положении иглы по центру	3,5 0,0 – 7,0	2,5 0,4 – 5,0	ОК (J)	Закрепляющие стежки
	57	47	Строчка-мережка "зигзаг"	N*2	Декоративная подрубка краев, отделка деталей одежды	6,0 0,0 – 7,0	3,0 0,4 – 5,0	ОК (J)	Закрепляющие стежки
	58	48	Строчка-мережка	N*2	Декоративная подрубка краев, строчка закрепления кружев	3,5 0,0 – 7,0	2,5 0,4 – 5,0	Нет	Закрепляющие стежки
	59	49	Строчка-мережка	N*2	Декоративная подрубка краев	3,0 0,0 – 7,0	3,5 0,4 – 5,0	Нет	Закрепляющие стежки
	60	50	Строчка-мережка	N*2	Декоративная подрубка краев "гирляндной" строчкой	6,0 0,0 – 7,0	3,0 0,4 – 5,0	Нет	Закрепляющие стежки
	61	-	Строчка-мережка	N*2	Кружева, декоративная подрубка краев	5,0 0,0 – 7,0	3,5 0,4 – 5,0	Нет	Закрепляющие стежки
	62	51	Строчка-мережка	N*2	Кружева, декоративная подрубка краев	5,0 0,0 – 7,0	3,5 0,4 – 5,0	Нет	Закрепляющие стежки
	63	-	Строчка-мережка	N*2	Кружева, декоративная подрубка краев	5,0 0,0 – 7,0	3,5 0,4 – 5,0	ОК (J)	Закрепляющие стежки
	64	52	Строчка-мережка	N*2	Кружева, декоративная подрубка краев	5,0 0,0 – 7,0	4,0 0,4 – 5,0	ОК (J)	Закрепляющие стежки
	65	-	Строчка-мережка	N*2	Кружева, декоративная подрубка краев	4,0 0,0 – 7,0	2,5 0,4 – 5,0	ОК (J)	Закрепляющие стежки
	66	-	Строчка "соты"	N*2	Кружева, декоративная подрубка краев	5,0 0,0 – 7,0	2,5 0,4 – 5,0	ОК (J)	Закрепляющие стежки
	67	-	Строчка "соты"	N*2	Кружева, декоративная подрубка краев	6,0 0,0 – 7,0	3,5 0,4 – 5,0	ОК (J)	Закрепляющие стежки
	68	53	Строчка-мережка	N*2	Кружева, декоративная подрубка краев	6,0 0,0 – 7,0	1,6 0,4 – 5,0	ОК (J)	Закрепляющие стежки

Строчка			Наименование строчки	Прижимная лапка	Применение	Ширина строчки [мм]	Длина стежка [мм]	Двойная игла	Кнопка "Обратная строчка"
	Модель 3, 2	Модель 1				Авто Ручная настройка	Авто Ручная настройка		
	Номер строчки								
	69	54	Строчка-мережка	N*2	Кружева, декоративная подрубка краев	6,0 0,0 – 7,0	3,0 0,4 – 5,0	Нет	Закрепляющие стежки
	70	-	Строчка-мережка	N*2	Кружева, декоративная подрубка краев	6,0 0,0 – 7,0	4,0 0,4 – 5,0	ОК (J)	Закрепляющие стежки
	71	55	Строчка-мережка	N*2	Кружева, декоративная подрубка краев	4,0 0,0 – 7,0	2,5 0,4 – 5,0	Нет	Закрепляющие стежки
	72	56	Строчка-мережка	N*2	Кружева, декоративная подрубка краев	5,0 0,0 – 7,0	2,0 0,4 – 5,0	ОК (J)	Закрепляющие стежки
	73	-	Строчка-мережка	N*2	Декоративная подрубка краев и соединительная строчка	6,0 0,0 – 7,0	2,0 0,4 – 5,0	ОК (J)	Закрепляющие стежки
	74	-	Строчка-мережка	N*2	Декоративная подрубка краев. Вышивание мережкой, пристрачивание тесьмы	5,0 0,0 – 7,0	3,0 0,4 – 5,0	ОК (J)	Закрепляющие стежки
	75	-	Строчка-мережка	N*2	Декоративная подрубка краев, украшение сборками или буфами	6,0 0,0 – 7,0	1,6 0,4 – 5,0	Нет	Закрепляющие стежки
	76	-	Строчка-мережка	N*2	Декоративная подрубка краев, украшение сборками или буфами	5,0 0,0 – 7,0	1,6 0,4 – 5,0	Нет	Закрепляющие стежки
	77	57	Строчка для обметывания узких закругленных петель	A	Выметывание петель в тонких и средних тканях	5,0 3,0 – 5,0	0,4 0,2 – 1,0	Нет	Автоматические закрепляющие стежки
	78	58	Строчка для обметывания петель с конусообразными закругленными концами	A	Выметывание усиленных сужающихся на конус петель	5,0 3,0 – 5,0	0,4 0,2 – 1,0	Нет	Автоматические закрепляющие стежки
	79	59	Строчка для обметывания петель с закругленными концами	A	Выметывание петель с вертикальной закрепкой в плотных тканях	5,0 3,0 – 5,0	0,4 0,2 – 1,0	Нет	Автоматические закрепляющие стежки
	80	60	Строчка для обметывания узких прямоугольных петель	A	Выметывание петель в тонких и средних тканях	5,0 3,0 – 5,0	0,4 0,2 – 1,0	Нет	Автоматические закрепляющие стежки
	81	61	Эластичная строчка для обметывания петель	A	Выметывание петель в эластичных или текстильных тканях	6,0 3,0 – 6,0	1,0 0,5 – 2,0	Нет	Автоматические закрепляющие стежки
	82	62	Кружевная строчка для обметывания петель	A	Выметывание петель в кружевных и эластичных тканях	6,0 3,0 – 6,0	1,5 1,0 – 3,0	Нет	Автоматические закрепляющие стежки
	83	63	Строчка для обметывания петель с одной или двумя обтачками	A	Первый шаг в изготовлении петель с одной или двумя обтачками	5,0 0,0 – 6,0	2,0 0,2 – 4,0	Нет	Автоматические закрепляющие стежки
	84	64	Строчка для обметывания петель с глазком	A	Выметывание петель в плотных или толстых тканях для больших плоских пуговиц	7,0 3,0 – 7,0	0,5 0,3 – 1,0	Нет	Автоматические закрепляющие стежки
	85	65	Строчка для обметывания петель с глазком (конусообразных на одном конце)	A	Выметывание петель в средних и плотных тканях для больших плоских пуговиц	7,0 3,0 – 7,0	0,5 0,3 – 1,0	Нет	Автоматические закрепляющие стежки
	86	66	Строчка для обметывания петель с глазком	A	Выметывание петель с вертикальной закрепкой для усиления в плотных или толстых тканях	7,0 3,0 – 7,0	0,5 0,3 – 1,0	Нет	Автоматические закрепляющие стежки
	87	67	Штопальная строчка	A	Штопка тканей средней плотности	7,0 2,5 – 7,0	2,0 0,4 – 2,5	Нет	Автоматические закрепляющие стежки
	88	68	Штопальная строчка	A	Штопка плотных тканей	7,0 2,5 – 7,0	2,0 0,4 – 2,5	Нет	Автоматические закрепляющие стежки

Строчка			Наименование строчки	Прижимная лапка	Применение	Ширина строчки [мм]	Длина стежка [мм]	Двойная игла	Кнопка "Обратная строчка"
	Модель 3, 2	Модель 1				Авто Ручная настройка	Авто Ручная настройка		
	Номер строчки								
	89	69	Закрепка	A	Усиление проема кармана и т. п.	2,0 1,0 – 3,0	0,4 0,3 – 1,0	Нет	Автоматические закрепляющие стежки
	90	70	Строчка для пришивания пуговиц	M	Пришивание пуговиц	3,5 2,5 – 4,5	—	Нет	Закрепляющие стежки
	91	71	Строчка для обметывания глазков	N	Для изготовления глазков, прокалывания отверстий в поясах и т. п.	7,0 7,0 6,0 5,0	7,0 7,0 6,0 5,0	Нет	Автоматические закрепляющие стежки
	92	-	Обратные (прямые) стежки	N	Для пришивания аппликаций на цилиндрические детали одежды и на разрезанные уголки	—	—	Нет	Закрепляющие стежки
	93	-	Вбок влево (прямая строчка)	N	Для пришивания аппликаций на цилиндрические детали одежды	—	—	Нет	Закрепляющие стежки
	94	-	Вбок вправо (прямая строчка)	N	Для пришивания аппликаций на цилиндрические детали одежды	—	—	Нет	Закрепляющие стежки
	95	-	Вперед (прямая строчка)	N	Для пришивания аппликаций на цилиндрические детали одежды и на разрезанные уголки	—	—	Нет	Закрепляющие стежки
	96	-	Вбок влево (строчка "зигзаг")	N	Для пришивания аппликаций на цилиндрические детали одежды	—	—	Нет	Закрепляющие стежки
	97	-	Вбок вправо (строчка "зигзаг")	N	Для пришивания аппликаций на цилиндрические детали одежды	—	—	Нет	Закрепляющие стежки
	98	-	Вперед (строчка "зигзаг")	N	Для пришивания аппликаций на цилиндрические детали одежды и на разрезанные уголки	—	—	Нет	Закрепляющие стежки
	99	-	Обратные стежки (строчка "зигзаг")	N	Для пришивания аппликаций на цилиндрические детали одежды и на разрезанные уголки	—	—	Нет	Закрепляющие стежки

■ Предварительно заданные основные строчки

Наиболее часто используемые основные строчки присвоены цифровым кнопкам.

Для выбора этих строчек можно просто нажать соответствующую кнопку в режиме предварительно заданных основных строчек.

Предварительно заданные основные строчки	Наименование строчки	Номер строчки	
		Модель 3, 2	Модель 1
		Номер строчки	
 1	Прямая строчка (положение иглы слева)	01	01
 2	Прямая строчка (положение иглы слева)	02	02
 3	Прямая строчка (среднее положение иглы)	03	03
 4	Прямая строчка (среднее положение иглы)	04	04
 5	Строчка “зигзаг”	09	08
 6	Строчка “зигзаг”	10	09
 7	Тройная эластичная строчка	05	05
 8	Стебельчатая строчка	06	06
 9	Краеобметочная строчка	15	13
 0	3-стежковый эластичный “зигзаг”	14	12



Шитье

В этом разделе описаны различные процедуры для использования различных основных строчек и других функций. В нем подробно описано выполнение базовых операций шитья, а также более сложные функции машины — например, работа с трубчатыми деталями и обметывание петель.

Номера страниц этого раздела начинаются с буквы “S”.

Глава1 КАК ПОЛУЧИТЬ КРАСИВУЮ СТРОЧКУ S-2

Глава2 ОСНОВНЫЕ СТРОЧКИ S-7

ОСТОРОЖНО!

- Перед заменой прижимной лапки обязательно нажмите  (Замена прижимной лапки/иглы) на панели управления, чтобы заблокировать все кнопки; иначе при случайном нажатии кнопки “Пуск/Стоп” или другой кнопки машина может прийти в действие и причинить травму. Подробные инструкции по замене прижимной лапки см. в разделе “Замена прижимной лапки” в главе “Базовые операции”.

Глава 1 КАК ПОЛУЧИТЬ КРАСИВУЮ СТРОЧКУ

Полезные советы для шитья

Пробное шитье

После того как вы заправите нить и установите иглу, соответствующую типу ткани, машина автоматически настраивает длину стежка и ширину строчки для выбранной строчки. Тем не менее, рекомендуется выполнить пробное шитье на кусочке материала, поскольку в зависимости от типа материала и выбранной строчки желаемые результаты могут быть не достигнуты.

Для пробного шитья следует использовать кусочек того же материала и такую же нить, которые будут использоваться в работе. Проверьте натяжение нити, ширину строчки и длину стежка. Поскольку результаты зависят от вида строчки и количества прошиваемых слоев материала, выполните пробную строчку при тех же условиях, которые будут иметь место при дальнейшей работе.

Изменение направления шитья

1 Когда строчка дойдет до угла, остановите швейную машину.

Оставьте иглу опущенной (в материале). Если после остановки машины игла остается вверх, нажмите кнопку  (Положение иглы), чтобы опустить иглу.

2 Поднимите рычаг прижимной лапки и поверните материал.

Материал поворачивайте вокруг иглы.

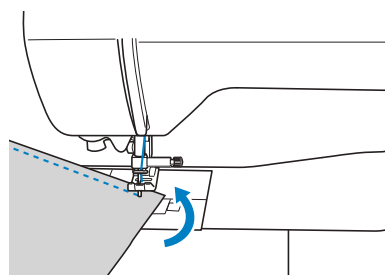

3 Опустите рычаг прижимной лапки и продолжайте шить.

Шитье по кривой

Чтобы шить по кривой, остановите шитье и немного измените направление шитья. Инструкции по шитью с одинаковым припуском на шов см. в разделе "Шитье с одинаковым припуском на шов", с. S-3.

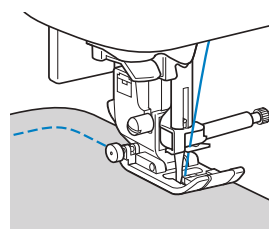

При шитье строчкой "зигзаг" вдоль кривой линии уменьшите длину стежка, чтобы получить более красивую строчку.

Работа с цилиндрическими деталями

Если снять плоскую платформу, можно использовать режим "свободный рукав", который упрощает работу с цилиндрическими деталями (например, с манжетами и брючинами).

1 Снимите плоскую платформу, сдвинув ее влево.

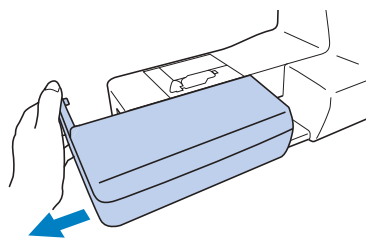

2 Наденьте деталь, с которой вы работаете, на рукавную платформу и выполните шитье, начиная сверху.

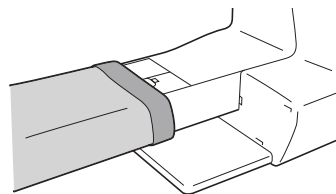

3 Когда вы закончите работу с рукавной платформой, установите плоскую платформу на место.

Шитье с одинаковым припуском на шов

Для получения ровного шва начните шить так, чтобы припуск на шов находился справа от прижимной лапки, и сохраняйте постоянное расстояние от края материала до правого края лапки или до разметки на игольной пластине.

■ Выравнивание материала по прижимной лапке

При шитье удерживайте край материала на постоянном расстоянии от правого края прижимной лапки.

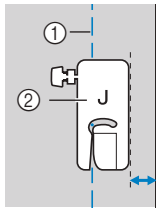

- ① Шов
- ② Прижимная лапка

■ Выравнивание материала по направляющей лапке (для некоторых моделей приобретается отдельно)

При шитье направляйте правый край материала по нужной метке направляющей лапки.

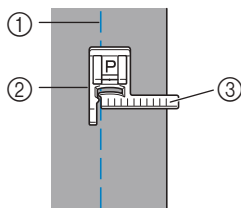

- ① Шов
- ② Направляющая лапка
- ③ Метки

■ Выравнивание материала по разметке игольной пластины

Разметка игольной пластины показывает расстояние от иглы при выполнении прямой строчки (с иглой в левом положении). При шитье совмещайте край ткани с отметкой на игольной пластине. Цена деления верхней шкалы составляет 3 мм, а шаг координатной сетки составляет 5 мм.

Для строчек с левым положением иглы
(Ширина строчки: 0,0 мм)

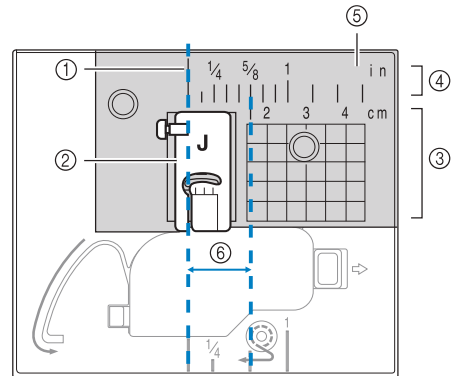

- ① Шов
- ② Прижимная лапка
- ③ Сантиметры
- ④ Дюймы
- ⑤ Игольная пластина
- ⑥ 1,6 см

Работа с различными тканями

Работа с плотными тканями

■ Если ткань не помещается под прижимной лапкой

При поднятии рычаг прижимной лапки может фиксироваться в двух разных положениях. Если материал не помещается под прижимную лапку (например, при сшивании кусков плотной ткани), поднимите рычаг прижимной лапки в самое верхнее положение, чтобы можно было поместить материал под прижимную лапку.

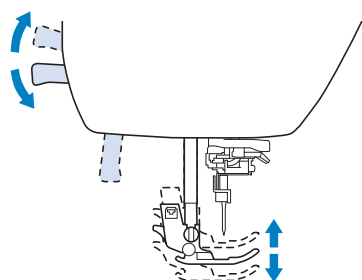

■ Если материал не подается

При работе с плотными материалами (например, при работе с джинсовой тканью или при выстегивании) ткань может не подаваться в начале шитья, если прижимная лапка расположена не горизонтально (как показано ниже). В этом случае для равномерной подачи материала используйте фиксатор прижимной лапки (нажмите черную кнопку слева) на лапке для строчки “зигзаг” “J”, чтобы прижимная лапка при шитье оставалась в горизонтальном положении. Если прижимная лапка перекошена слишком сильно, подложите под пластину прижимной лапки кусок плотной бумаги или ткани (такой же толщины, как и толщина материала), чтобы можно было правильно начать шитье.

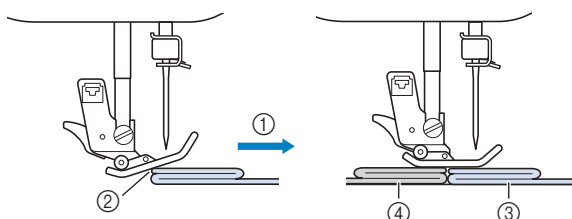

- ① Направление шитья
- ② Перекос
- ③ Рабочий материал
- ④ Кусок ткани или плотной бумаги

1 Поднимите рычаг лапки.

2 Совместите начало строчки и правильно расположите ткань.

3 Удерживая лапку для строчки зигзаг “J” в горизонтальном положении, удерживайте нажатым фиксатор прижимной лапки (черную кнопку слева) и опустите рычаг прижимной лапки.

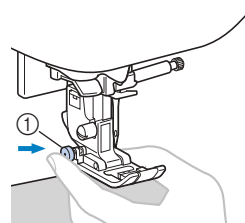

① Фиксатор прижимной лапки (черная кнопка)

4 Освободите фиксатор прижимной лапки (черная кнопка).

→ Прижимная лапка остается в горизонтальном положении, позволяющем подавать ткань.

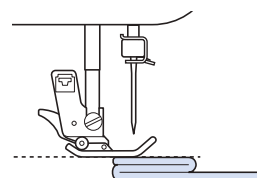

→ После прошивки шва прижимная лапка вернется в исходное положение.

Напоминание

- При работе с некоторыми плотными тканями полезно настроить параметр “Давление прижимной лапки” на экране настроек.

ОСТОРОЖНО!

- При обработке материала толще 6 мм или при проталкивании материала со слишком большим усилием игла может погнуться или сломаться.

Работа с тонкими тканями

При работе с тонким материалом (с шифоном и т. п.) возможны перекося строчки или неправильная подача материала. Переместите иглу (обязательно использовать тонкую иглу) в крайнее левое или крайнее правое положение так, чтобы ткань не затянуло в отделение гребенок транспортера. Если это произошло или наблюдается сморщивание строчки, подложите под материал нетканый растворимый в воде стабилизатор и сшейте их вместе. При работе с тонкими материалами также полезно использовать игольную пластину для прямых строчек* и лапку для прямых строчек*.

* Для некоторых моделей приобретается отдельно.

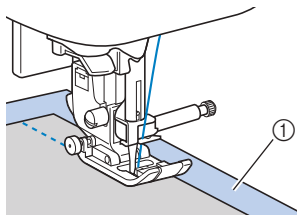

① Растворимый в воде стабилизирующий материал (нетканый)

Работа с эластичными тканями

Сначала сметайте куски ткани друг с другом, затем шейте, не растягивая ткань. Если строчка перекашивается, подложите под материал нетканый растворимый в воде стабилизатор и сшейте их вместе.

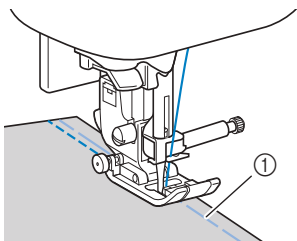

① Сметка

Для получения наилучших результатов при работе с трикотажными тканями используйте стрейчевые строчки. Также обязательно используйте иглу для трикотажного материала (это игла с закругленным острием (золотистая)). Ниже перечислены рекомендованные строчки и соответствующие номера строчек.

Строчка					
Модель 4	1-05	1-06	1-13	1-14	2-13
Модель 3, 2	05*	06*	13	14*	48
Модель 1	05*	06*	11	12*	42

* Рисунок строчек можно выбирать напрямую, нажимая цифровые кнопки на машине в режиме заданных основных строчек. Подробнее см. в разделе “Базовые операции”.

Работа с кожей и виниловыми материалами

Перед началом работы с материалами, которые могут прилипнуть к прижимной лапке (например, с кожей или виниловыми тканями), установите вместо прижимной лапки шагающую лапку*, скользящую лапку* или роликовую лапку*.

* Для некоторых моделей приобретается отдельно.

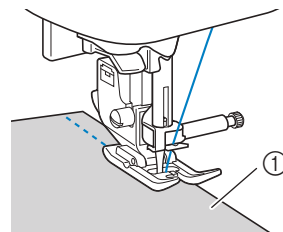

① Кожа

Если кожа или виниловая ткань прилипает к плоской платформе, положите на плоскую платформу лист бумаги или кальки, чтобы материал перемещался равномерно.

Если расположить лист бумаги или кальки так, чтобы он не закрывал игольную пластину, бумага не будет пришита к материалу.

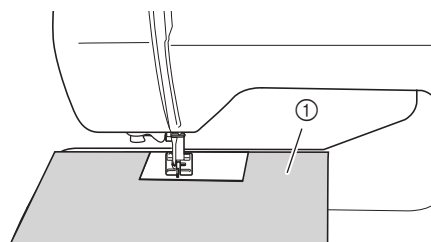

① Лист бумаги или кальки



Примечание

- С помощью шагающей лапки можно выполнять только прямые строчки или строчки “зигзаг”. Не используйте шагающую лапку для выполнения обратных стежков.
- При шитье с шагающей лапкой шейте на средней или малой скорости.
- Если вы используете шагающую лапку, предварительно выполните пробное шитье на небольшом кусочке такой же кожи или винила и убедитесь, что лапка не оставляет на нем следов.

Пришивание ленты-застежки “велькро”

⚠ ОСТОРОЖНО!

- Используйте только неклеякие ленты-застежки “велькро”, предназначенные для шитья. Клей, приставший к игле или челноку шпульки, может стать причиной неисправностей.
- Если для пришивания ленты-застежки “велькро” используется тонкая игла (65/9 — 75/11), игла может погнуться или сломаться.



Примечание

- Перед началом шитья приметайте ленту-застежку “велькро” к ткани.

Перед началом шитья убедитесь, что игла проходит через ленту-застежку “велькро”, повернув маховик и опустив иглу в ленту-застежку “велькро”. Затем прошейте край ленты-застежки “велькро” на малой скорости.

Если игла не проходит через ленту-застежку “велькро”, снимите иглу и установите вместо нее иглу для более плотных тканей. Подробнее см. в разделе “Сочетания ткани, нити и иглы” в главе “Базовые операции”.

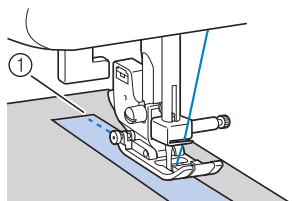

① Край ленты-застежки “велькро”

Глава 2

ОСНОВНЫЕ СТРОЧКИ

Основные операции со строчками

Прямые строчки используются для выполнения простых швов.

- Используйте приведенную ниже таблицу (подробнее см. в разделе "Использование таблиц основных строчек в разделе "Шитье"" в главе "Базовые операции").

Наименование строчки	Строчка	Модель 4	Модель 3, 2		Прижимная лапка
			Модель 3, 2	Модель 1	
		Номер строчки			
Сметочная строчка		1-08	08	07	J
Прямая строчка (левое положение иглы)		1-01	01*	01*	
		1-02	02*	02*	
Прямая строчка (среднее положение иглы)		1-03	03*	03*	
Прямая строчка (среднее положение иглы)		1-04	04*	04*	
Тройная эластичная строчка		1-05	05*	05*	

* Рисунки строчек можно выбирать напрямую, нажимая цифровые кнопки на машине в режиме заданных основных строчек. Подробнее см. в разделе "Базовые операции".

Сметка

Для модели 1: Сметка выполняется с длиной стежка 5 мм.
 Для модели 2 или 3: Сметка выполняется с длиной стежка от 5 мм до 30 мм.

- Установите лапку для строчки "зигзаг" "J".

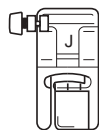

- Выберите строчку
- Приступайте к шитью.

Напоминание

- Если сметочная нить выпадает из материала, перед началом шитья вытяните нижнюю нить вверх и заведите верхнюю и нижнюю нити под прижимную лапку по направлению к задней части машины (см. пункт "Вытягивание нижней нити" в разделе "Базовые операции"). При начале шитья придерживайте верхнюю и нижнюю нити, а после окончания шитья обрежьте нити, оставив достаточно длинные кончики. Когда вы расправляете материал перед началом сметывания, придерживайте верхнюю и нижнюю нити.

Простая строчка

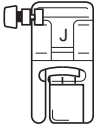
- Сметайте полотно материала или скрепите их булавками.
 - Установите лапку для строчки "зигзаг" "J".
- 
- Выберите строчку.
 - Опустите иглу в материал в точке начала строчки.
 - Опустите рычаг прижимной лапки и начните шитье.
 - Закончив шитье, обрежьте нить.



■ Изменение положения иглы

Положение иглы, используемое в качестве основной линии, различается для прямой строчки с левым положением иглы и прямой строчки с центральным положением иглы.

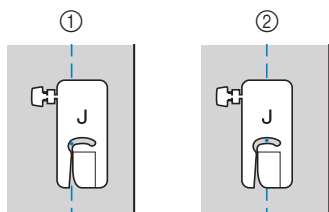

- ① Прямая строчка (левое положение иглы)
- ② Прямая строчка (центральное положение иглы)

Если для ширины прямой строчки (с левым положением иглы) выбрана стандартная настройка (0,0 мм), расстояние от положения иглы до правого края прижимной лапки составляет 12 мм. Если изменить ширину строчки (в диапазоне от 0 до 7,0 мм), то положение иглы тоже изменится. Если изменить ширину строчки и при шитье совмещать край материала с правым краем прижимной лапки, можно получить припуск на шов фиксированной ширины.

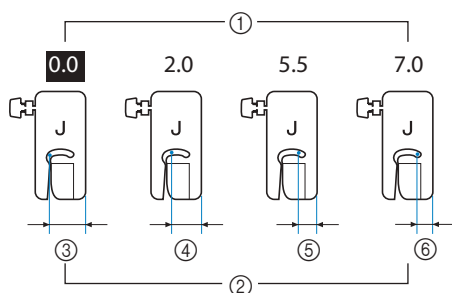

- ① Настройка ширины строчки
- ② Расстояние от положения иглы до правого края прижимной лапки
- ③ 12,0 мм
- ④ 10,0 мм
- ⑤ 6,5 мм
- ⑥ 5,0 мм

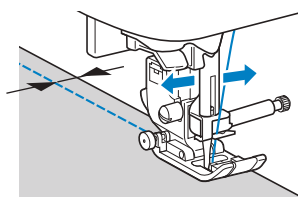

- Подробнее см. в разделе “Настройка ширины строчки” в главе “Базовые операции”.

Потайные подшивочные строчки

Используются для потайного подшивания низа юбок и брюк.

- Используйте приведенную ниже таблицу (подробнее см. в разделе "Использование таблиц основных строчек в разделе "Шитье" в главе "Базовые операции").

Наименование строчки	Строчка	Модель 4	Модель 3, 2		Прижимная лапка
			Модель 1		
		Номер строчки			
Потайная строчка-мережка		2-01	36	31	R
Потайная эластичная подшивочная строчка		2-02	37	32	

Напоминание

- Когда размер цилиндрических частей слишком мал для надевания на рукавную платформу или длина слишком мала, ткань не будет подаваться, и желаемого результата добиться не удастся.

1 Выверните юбку или брюки наизнанку.

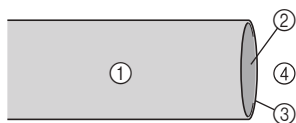

- 1 Изнаночная сторона материала
- 2 Лицевая сторона материала
- 3 Край материала
- 4 Нижняя сторона

2 Подогните материал по нужной линии и проутюжьте.

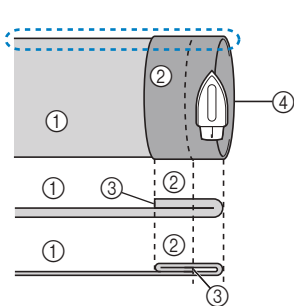

- 1 Изнаночная сторона материала
- 2 Лицевая сторона материала
- 3 Край материала
- 4 Требуемый подшитый край

<Плотный материал>

<Материал нормальной толщины>

<Вид сбоку>

3 Мелком отметьте расстояние около 5 мм от края ткани и заметайте подгиб.

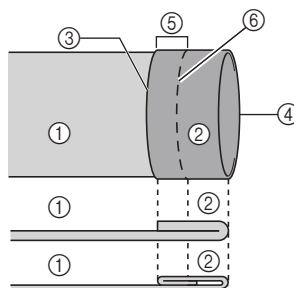

- 1 Изнаночная сторона материала
- 2 Лицевая сторона материала
- 3 Край материала
- 4 Требуемый подшитый край
- 5 5 мм
- 6 Сметка

<Плотный материал>

<Материал нормальной толщины>

<Вид сбоку>

4 Подогните материал внутрь вдоль сметки.

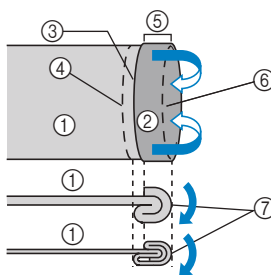

- 1 Изнаночная сторона материала
- 2 Лицевая сторона материала
- 3 Край материала
- 4 Требуемый подшитый край
- 5 5 мм
- 6 Сметка
- 7 Точка сметки

<Плотный материал>

<Материал нормальной толщины>

<Вид сбоку>

5 Отогните край ткани назад и расположите ткань изнаночной стороной вверх.

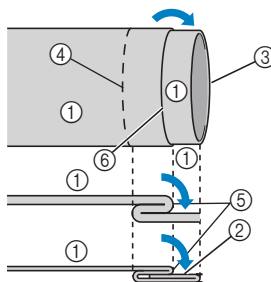

- 1 Изнаночная сторона материала
- 2 Лицевая сторона материала
- 3 Край материала
- 4 Требуемый подшитый край
- 5 Точка сметки
- 6 Сметка

<Плотный материал>

<Материал нормальной толщины>

<Вид сбоку>

6 Установите лапку для потайной строчки "R".

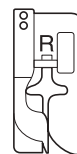

7 Выберите строчку или .

8 Чтобы начать шитье с использованием рукавной платформы, снимите плоскую платформу.

- 9** Наденьте деталь на рукавную платформу, проверьте, что ткань подается правильно, и начните шитье.

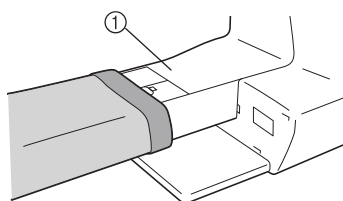

① Рукавная платформа

- 10** Расположите материал так, чтобы складка по линии отгиба прилегла к направляющей прижимной лапки, и опустите рычаг лапки.

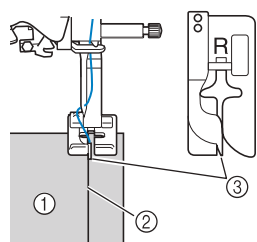

① Изнаночная сторона материала
② Складка по линии отгиба
③ Направляющая

- 11** Отрегулируйте ширину строчки так, чтобы строчка немного захватывала складку.

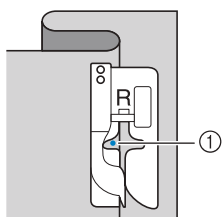

① Точка опускания иглы
При изменении точки опускания иглы поднимите иглу, а затем измените ширину строчки.

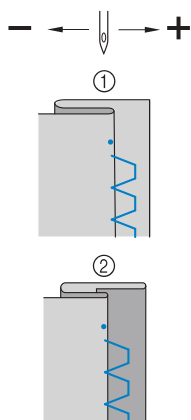

① Плотный материал
② Материал нормальной толщины

Напоминание

- Потайная строчка-мережка не будет прошиваться, если игла в левом положении опускания не будет захватывать подгиб. Если игла будет захватывать слишком большую часть подгиба, ткань нельзя будет отогнуть и шов, видимый на лицевой стороне ткани, будет очень большим и будет иметь непривлекательный внешний вид. Если вы столкнулись с таким случаем, устраните проблему, следуя приведенным ниже инструкциям.

■ Если игла захватывает слишком большую часть подгиба

Это означает, что игла слишком сдвинута влево. Уменьшите ширину строчки так, чтобы игла немного захватывала подгиб.

- **Пример.** Плотный материал

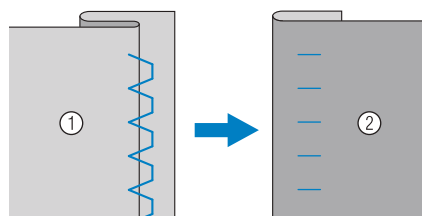

- **Пример.** Материал нормальной толщины

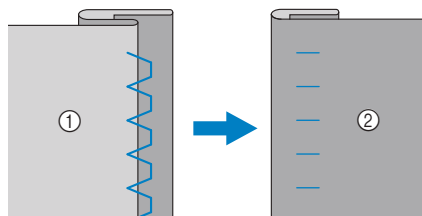

① Изнаночная сторона материала
② Лицевая сторона материала

■ Если игла не захватывает подгиб

Это означает, что игла слишком сдвинута вправо. Увеличьте ширину строчки так, чтобы игла немного захватывала подгиб.

□ **Пример.** Плотный материал

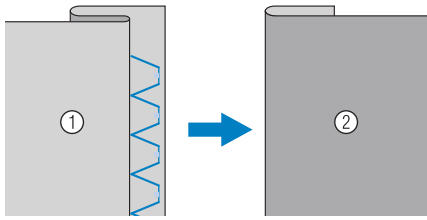

□ **Пример.** Материал нормальной толщины

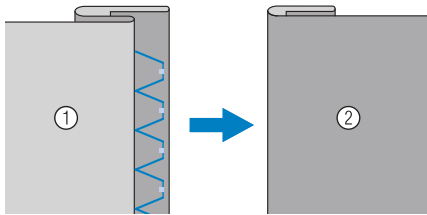

- ① Изнаночная сторона материала
② Лицевая сторона материала

12 При шитье складка должна прилегать к направляющей прижимной лапки.

13 Когда вы закончите шитье, нажмите кнопку “Пуск/Стоп” и поднимите прижимную лапку и иглу, затем уберите материал, вытянув его из рабочей области.



Примечание

- После того как шитье закончено, материал следует вытягивать назад. Если вытягивать материал вбок или вперед, можно повредить прижимную лапку.

14 Удалите наметочную строчку и переверните материал.

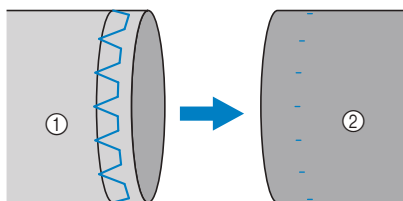

- ① Изнаночная сторона материала
② Лицевая сторона материала

Краеобметочные строчки

Вдоль обрезанного края материала выполняются краеобметочные строчки для предотвращения осыпания края материала.

Выполнение краеобметочных строчек с использованием краеобметочной лапки "G"

- Используйте приведенную ниже таблицу (подробнее см. в разделе "Использование таблиц основных строчек в разделе "Шитье"" в главе "Базовые операции").

Наименование строчки	Строчка	Модель 4	Модель 3, 2		Прижимная лапка
			Модель 3, 2	Модель 1	
Номер строчки					
Краеобметочная строчка		1-15	15*	13*	G
		1-16	16	14	
		1-17	17	15	

* Рисунки строчек можно выбирать напрямую, нажимая цифровые кнопки на машине в режиме заданных основных строчек. Подробнее см. в разделе "Базовые операции".

- Установите краеобметочную лапку "G".



- Выберите строчку.

- Расположите материал так, чтобы его край прилегал к направляющей прижимной лапки, и опустите рычаг лапки.

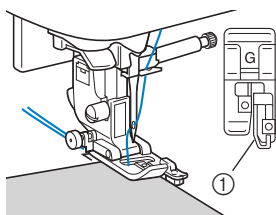

① Направляющая

- Прошейте край материала, сохраняя выравнивание края материала по направляющей прижимной лапки.

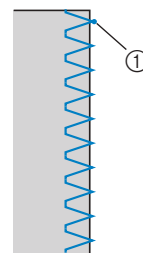

① Точка опускания иглы

⚠ ОСТОРОЖНО!

- После настройки ширины строчки поверните маховик машины на себя (против часовой стрелки). Убедитесь в том, что игла не касается прижимной лапки. Если игла ударит по прижимной лапке, она может погнуться или сломаться и стать причиной травмы.

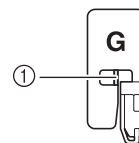

① Игла не должна касаться центральной панели

- Если прижимная лапка будет поднята в крайнее верхнее положение, игла может ударить по прижимной лапке.

- Когда вы закончите шитье, нажмите кнопку "Пуск/Стоп" и поднимите прижимную лапку и иглу, затем уберите материал, вытянув его из рабочей области.

Выполнение краеобметочных строчек с использованием лапки для строчки зигзаг “J”

- Используйте приведенную ниже таблицу (подробнее см. в разделе “Использование таблиц основных строчек в разделе “Шить”” в главе “Базовые операции”).

Наименование строчки	Строчка	Модель 4	Модель 3, 2		Прижимная лапка
			Модель 3, 2	Модель 1	
		Номер строчки			
Строчка “зигзаг”		1-09	09*	08*	J
Строчка “зигзаг” (игла справа)		1-11	11	10	
2-стежковый эластичный “зигзаг”		1-13	13	11	
3-стежковый эластичный “зигзаг”		1-14	14*	12*	
Краеобметочная строчка		1-18	18	16	
		1-19	19	17	
		1-20	20	18	
		1-21	21	19	
Одиночная ромбовидная краеобметочная строчка		1-22	22	-	
		1-23	23	-	

* Рисунки строчек можно выбирать напрямую, нажимая цифровые кнопки на машине в режиме заданных основных строчек. Подробнее см. в разделе “Базовые операции”.

- Установите лапку для строчки зигзаг “J”.

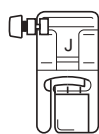

- Выберите строчку.

- Шейте вдоль края материала так, чтобы игла опускалась чуть справа от этого края.

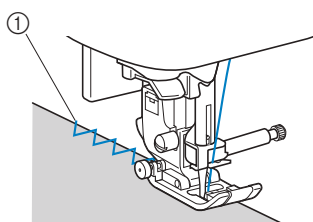

① Точка опускания иглы

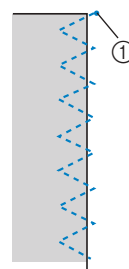

① Точка опускания иглы

Выполнение краеобметочных строчек с использованием бокового ножа (для некоторых моделей приобретается отдельно)

Используя боковой нож, можно обметывать край материала с одновременной обрезкой припуска на шов. Для обметывания краев с боковым ножом можно использовать пять основных строчек.

- Используйте приведенную ниже таблицу (подробнее см. в разделе “Использование таблиц основных строчек в разделе “Шить”” в главе “Базовые операции”).

Примечание

- В случае использования бокового ножа заправьте нить вручную или присоедините боковой нож только после заправки нити с помощью нитевдевателя.

Наименование строчки	Строчка	Модель 4	Модель 3, 2		Прижимная лапка
			Модель 3, 2	Модель 1	
		Номер строчки			
С боковым ножом		1-24	24	20	S
		1-25	25	21	
		1-26	26	22	
		1-27	27	23	
		1-28	28	24	

□ Боковой нож

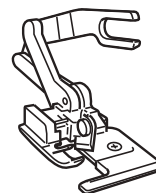

1 Снимите прижимную лапку.

2 Наденьте на винт иглодержателя соединительную вилку бокового ножа.

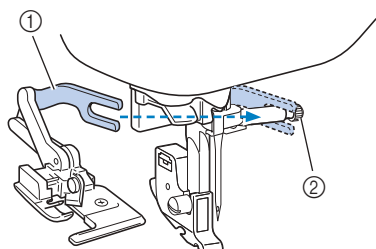

- ① Соединительная вилка
- ② Винт иглодержателя

3 Расположите боковой нож так, чтобы стержень ножа совместился с пазом держателя прижимной лапки, а затем плавно опустите рычаг прижимной лапки.

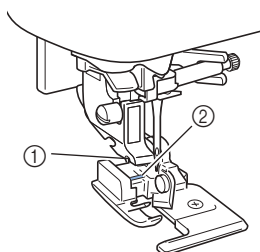

- ① Паз в держателе прижимной лапки
- ② Стержень



Примечание

- Если возникают трудности при установке, поднимая выше рычаг прижимной лапки, установите стержень бокового ножа в паз держателя прижимной лапки.

4 Поднимите рычаг прижимной лапки и убедитесь, что боковой нож закреплен надежно.

5 Проведите верхнюю нить под боковым ножом и вытяните ее по направлению к задней части машины.

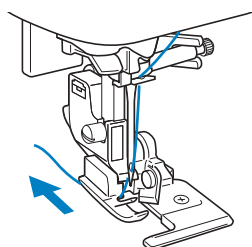

6 Выберите строчку.

7 В начале предполагаемой строчки сделайте разрез около 2 см.

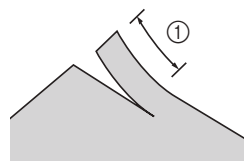

- ① 2 см

8 Поместите материал в боковой нож.

Правый край разреза материала должен находиться над направляющей пластиной бокового ножа "S".

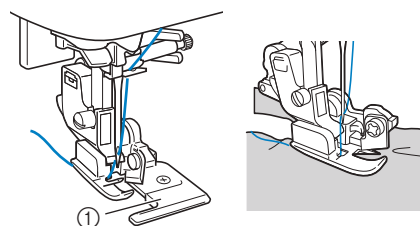

- ① Направляющая пластина

- Если материал расположить неправильно, он не будет обрезаться.
- Если материал подается неправильно, удерживайте его обеими руками и направляйте назад.

9 Опустите рычаг прижимной лапки и начните шитье.

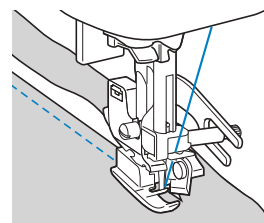

→ Одновременно с выполнением строчки происходит обрезка припуска на шов.

- Если строчка выполняется по прямой линии , припуск на шов будет примерно 5 мм.

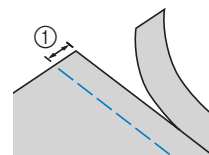

- ① 5 мм



Напоминание

- Боковой нож может обрезать даже один слой джинсовой ткани плотностью 13 унций.
- После использования бокового ножа очистите его от ворса и пыли.
- Если боковой нож плохо обрезает материал, кусочком ткани нанесите на его режущую кромку немного масла.

Обметывание петель/пришивание пуговиц

- Используйте приведенную ниже таблицу (подробнее см. в разделе “Использование таблиц основных строчек в разделе “Шитье”” в главе “Базовые операции”).

Наименование строчки	Строчка	Модель 4	Модель 3, 2		Прижимная лапка
			Модель 3, 2	Модель 1	
		Номер строчки			
Строчка для обметывания узких закругленных петель		4-01	77	57	A
Строчка для обметывания петель с конусообразными закругленными концами		4-02	78	58	
Строчка для обметывания петель с закругленными концами		4-03	79	59	
Строчка для обметывания узких прямоугольных петель		4-04	80	60	
Эластичная строчка для обметывания петель		4-05	81	61	
Кружевная строчка для обметывания петель		4-06	82	62	
Строчка для обметывания петель с одной или двумя обтачками		4-07	83	63	
Строчка для обметывания петель с глазком		4-08	84	64	
Строчка для обметывания петель с глазком (конусообразных на одном конце)		4-09	85	65	
Строчка для обметывания петель с глазком		4-10	86	66	
Строчка для пришивания пуговиц		4-14	90	70	M

Обметывание петель

Максимальная длина петли составляет около 28 мм (диаметр пуговицы + толщина пуговицы).

Петли обметываются от передней стороны прижимной лапки назад, как показано ниже.

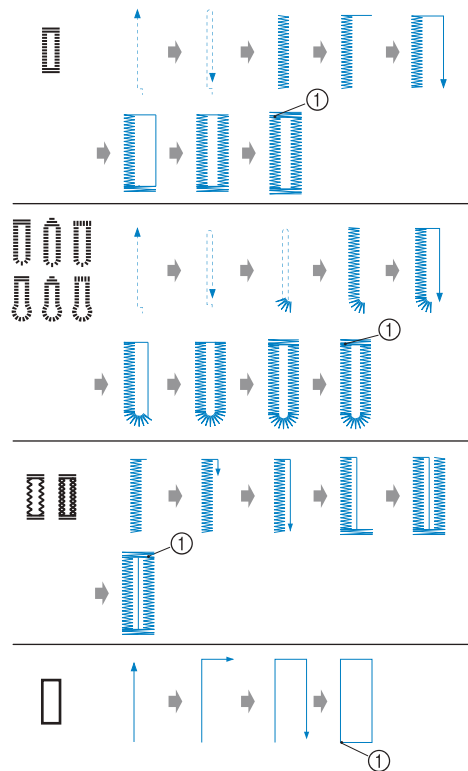

① Закрепляющие стежки

Ниже приведены наименования деталей лапки для обметывания петель “А”.

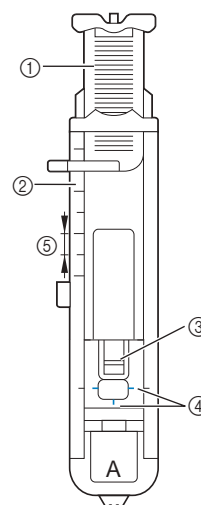

- Направляющая пластина пуговицы
- Шкала прижимной лапки
- Стержень
- Метки на лапке
- 5 мм

S

ОСНОВНЫЕ СТРОЧКИ

- 1 Мелком отметьте на материале положение и длину петли.

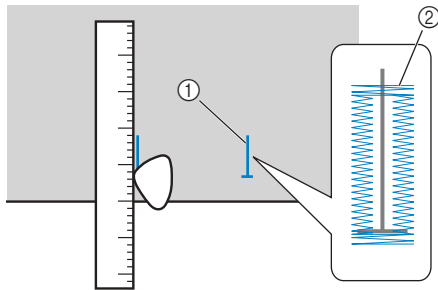

- ① Разметка на материале
② Обметывание петель

- 2 На лапке для обметывания петель "А" вытяните направляющую пластину пуговицы и вставьте в нее пуговицу, которая будет продеваться через петлю.

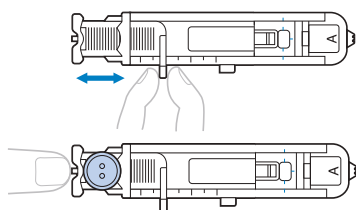

■ Если пуговица не помещается в направляющую пластину

Сложите диаметр и толщину пуговицы, затем установите направляющую пластину пуговицы соответственно полученному значению. (Цена деления шкалы лапки составляет 5 мм.)

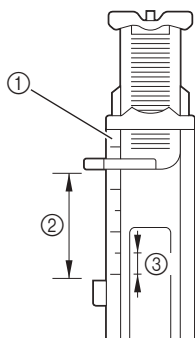

- ① Шкала прижимной лапки
② Длина петли (диаметр + толщина пуговицы)
③ 5 мм

Пример. Для пуговицы диаметром 15 мм и толщиной 10 мм направляющую пластину пуговицы нужно установить по шкале на 25 мм.

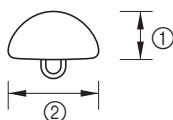

- ① 10 мм
② 15 мм

→ Теперь размер петли настроен.

- 3 Установите лапку для обметывания петель "А".

Перед тем как установить лапку для обметывания петель "А", проведите верхнюю нить под прижимной лапкой и вниз через отверстие в прижимной лапке.

- 4 Выберите строчку.

- 5 Расположите ткань так, чтобы передний край разметки петли совпадал с красными метками по бокам лапки. Затем опустите рычаг прижимной лапки.

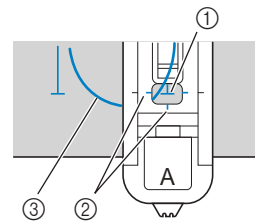

- ① Разметка на материале (спереди)
② Красные метки на лапке для обметывания петель
③ Верхняя нить

- Опуская прижимную лапку, не нажимайте в ее передней части.

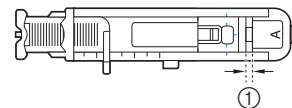
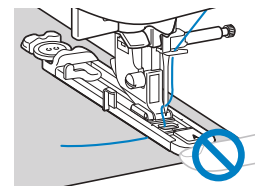

- ① Не уменьшайте зазор.



Напоминание

- Если не удастся сразу совместить метки, определите место вхождения иглы в материал, медленно повернув маховик по направлению к себе, и совместите метку на материале с этой точкой.

- 6** Как можно дальше опустите вниз рычажок для выметывания петель.

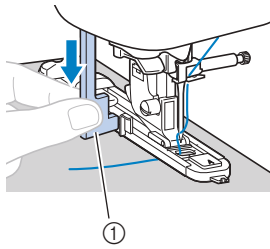

- ① Рычажок для выметывания петель
Рычажок для выметывания петель устанавливается за скобкой на лапке для обметывания петель.

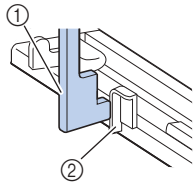

- ① Рычажок для выметывания петель
② Скобка

- 7** Придерживая конец верхней нити левой рукой, начните шитье.

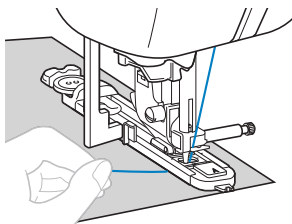

→ После окончания шитья машина автоматически прошивает закрепляющие стежки, а затем останавливается.

- 8** Однократно нажмите кнопку  (Обрезка нити). Поднимите прижимную лапку и уберите ткань.

Напоминание

- Если перед началом шитья была включена автоматическая обрезка нити, машина автоматически обрежет нити в конце строчки. Подробнее см. в разделе “Автоматическая обрезка нити” в главе “Базовые операции”.
- Если для обрезки нитей используется приспособление для обрезки нити (на левой стороне машины) или ножницы, перед обрезкой нитей нажмите кнопку  (Положение иглы), чтобы поднять иглу, поднимите прижимную лапку и вытяните ткань из рабочей области.

- 9** Поднимите рычажок для выметывания петель в исходное положение.

- 10** Вставьте булавку вдоль внутренней стороны одной из закрепок петли, чтобы предотвратить прорезание стежков.

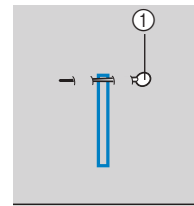

- ① Стержень

- 11** С помощью вспарывателя прорежьте отверстие петли до булавки.

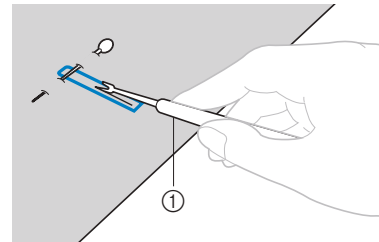

- ① Вспарыватель для петель

Для обметывания петель с глазком проделайте прошивкой отверстие в закругленном конце петли, затем прорежьте петлю вспарывателем.

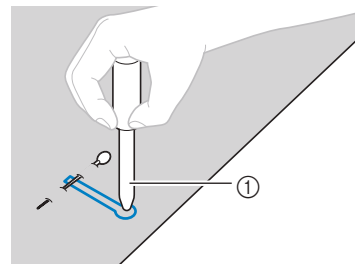

- ① Прошивка

- Перед тем как проделывать отверстие, подложите под материал толстую бумагу или другой защитный материал.

ОСТОРОЖНО!

- Прорезая петлю вспарывателем, следите, чтобы рука или палец не находились на траектории разреза, так как вспарыватель может соскользнуть и стать причиной травмы.
- Используйте вспарыватель только по прямому назначению.

■ Изменение плотности строчки

Настройте нужную длину стежка.

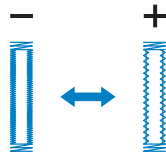

- Подробнее см. в разделе “Настройка длины стежка” в главе “Базовые операции”.
- Если ткань не подается (например, потому что она слишком плотная), уменьшите плотность строчки.

■ Изменение ширины строчки

Настройте нужную ширину строчки.

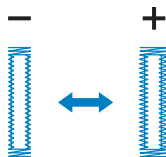

- Подробнее см. в разделе “Настройка ширины строчки” в главе “Базовые операции”.

Напоминание

- Перед обметыванием петель проверьте длину стежка и ширину строчки, выполнив пробное обметывание петли на кусочке материала.

■ Обметывание петель на эластичных тканях

При обметывании петель на эластичных тканях используйте каркасную нить.

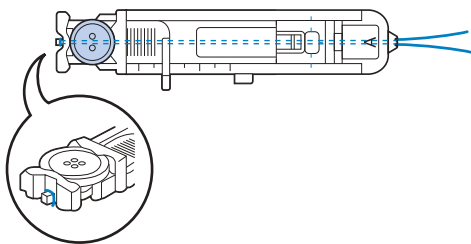

- 1 Зацепите каркасную нить за выступ на лапке для обметывания петель “А”, как показано на рисунке.

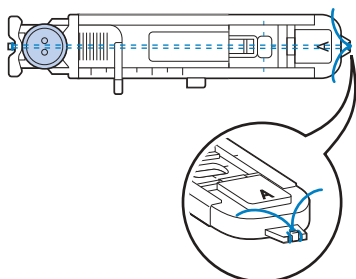

- 2 Когда нить войдет в пазы, некрепко свяжите ее концы.



- 3 Установите лапку для обметывания петель “А”.

- 4 Выберите строчку  или .

- 5 Выберите для ширины строчки значение, равное толщине каркасной нити.

- 6 Опустите рычаг прижимной лапки и рычажок для выметывания петель и приступайте к шитью.

- 7 Закончив обметывание петли, осторожно подтяните каркасную нить, чтобы убрать слабину.

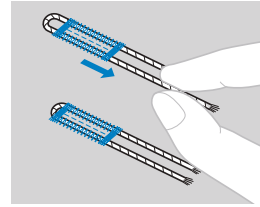



- 8 Иглой для ручного шитья вытяните концы каркасной нити на изнаночную сторону материала и свяжите их.

Пришивание пуговиц

На данной машине можно пришивать пуговицы. Можно пришивать пуговицы с двумя или четырьмя отверстиями.

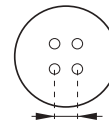
- 1 Измерьте расстояние между отверстиями в пришиваемой пуговице.



- 2 Поднимите рычаг прижимной лапки и установите переключатель положения гребенок транспортера (на задней стороне основания машины) в положение  (влево, если смотреть с задней стороны машины).

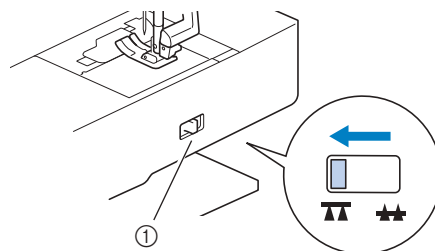

- 1 Переключатель положения гребенок транспортера (вид с задней стороны машины)

- 3 Установите лапку для пришивания пуговиц “М”.

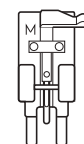

- 4 Выберите строчку .

- Поскольку позже нужно будет завязать конец нити, не включайте функцию запрограммированной обрезки нити.

- 5 Настройте ширину строчки так, чтобы она была равна расстоянию между отверстиями в пуговице.

- 6 Приложите пуговицу на то место, на которое ее нужно пришить, и опустите рычаг прижимной лапки.

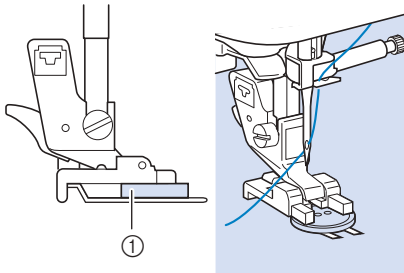

① Пуговица

- Если в пуговице четыре отверстия, сначала прошейте два ближних отверстия. Затем сдвиньте пуговицу так, чтобы игла входила в два дальних отверстия, и прошейте их таким же образом.

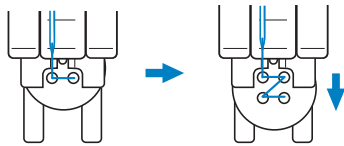

- 7 Поверните маховик машины на себя (против часовой стрелки) и убедитесь, что игла правильно входит в два отверстия в пуговице.

Если кажется, что игла ударит по пуговице, измерьте расстояние между отверстиями еще раз. Настройте ширину строчки в соответствии с расстоянием между отверстиями в пуговице.

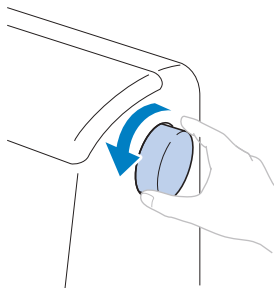

⚠ ОСТОРОЖНО!

- Перед тем как пришивать пуговицу, убедитесь, что игла не касается пуговицы; в противном случае игла может погнуться или сломаться.

- 8 Приступайте к шитью.

Сдвиньте регулятор скорости влево (что соответствует низкой скорости).

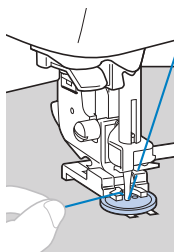



→ После выполнения закрепляющих стежков машина автоматически останавливается.

- Не нажимайте кнопку  (Обрезка нити).

- 9 Ножницами обрежьте верхнюю и нижнюю нити в начале строчки.

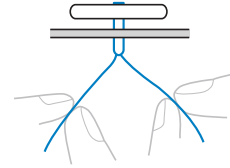
В конце строчки вытяните верхнюю нить на изнаночную сторону материала и свяжите ее с нижней нитью.



- 10 Когда пришивание пуговицы будет закончено, установите переключатель положения гребенок транспортера в положение  (вправо, если смотреть с задней стороны машины) и поверните маховик, чтобы поднять гребенки транспортера.

Напоминание

- Когда вы снова начнете шить, гребенки транспортера поднимутся.

■ Пришивание пуговицы с изготовлением ножки

Чтобы пришить пуговицу с изготовлением ножки, пришейте ее с небольшим просветом между пуговицей и материалом, а затем обмотайте нить вокруг ножки вручную. Это позволит надежно прикрепить пуговицу к материалу.

- 1 Вставьте пуговицу в лапку для пришивания пуговиц "М" и сдвиньте рычажок для изготовления ножки на себя.

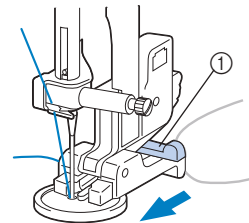

① Рычажок для изготовления ножки

- 2 Закончив пришивание пуговицы, обрежьте верхнюю нить с большим запасом и обмотайте ее вокруг ножки между пуговицей и материалом, а затем свяжите ее с верхней нитью в начале строчки.

Свяжите концы нижней нити в конце и в начале строчки на изнаночной стороне материала.



- 3 Обрежьте излишки нити.

Втачивание застежки “молния”

- Используйте приведенную ниже таблицу (подробнее см. в разделе “Использование таблиц основных строчек в разделе “Шитье”” в главе “Базовые операции”).

Наименование строчки	Строчка	Модель 4	Модель 3, 2		Прижимная лапка
			Модель 3, 2	Модель 1	
		Номер строчки			
Прямая строчка (среднее положение иглы)		1-03	03*	03*	J, I

* Рисунки строчек можно выбирать напрямую, нажимая цифровые кнопки на машине в режиме заданных основных строчек. Подробнее см. в разделе “Базовые операции”.

Вшивание центральной молнии

Строчка выполняется на обоих полотнах материала, расположенных встык друг к другу.

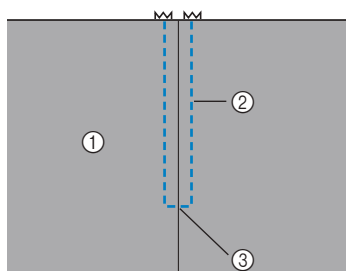

- ① Лицевая сторона материала
- ② Строчка
- ③ Конец раскрытия молнии

- 1** Установите лапку для строчки “зигзаг” “J”.
- 2** Прошейте прямой строчкой до раскрытия молнии. Полотна материала должны быть сложены лицевой стороной друг к другу. Дойдя до конца раскрытия молнии, прошейте обратные стежки.
- 3** Используя наметочную строчку, продолжите шитье до края материала.

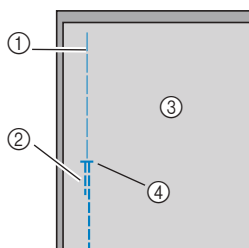

- ① Наметочная строчка
- ② Обратные стежки
- ③ Изнаночная сторона материала
- ④ Конец раскрытия молнии

- 4** Разутюжьте припуск на шов с изнаночной стороны материала.

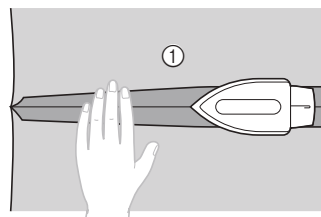

- ① Изнаночная сторона материала

- 5** Расположите молнию по центру шва и приметайте ее.

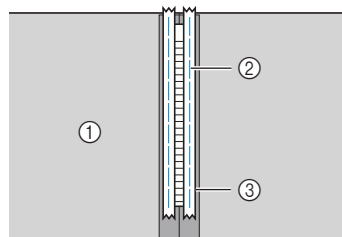

- ① Изнаночная сторона материала
- ② Наметочная строчка
- ③ Молния

- 6** Удалите примерно 5 см наметочной нити с наружной стороны.

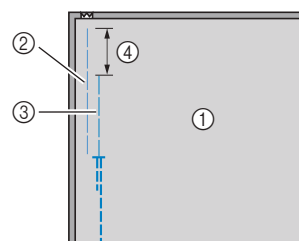

- ① Изнаночная сторона материала
- ② Наметывание молнии
- ③ Наружная наметочная нить
- ④ 5 см

- 7** Установите держатель прижимной лапки на правый стержень лапки для вшивания молнии “I”.

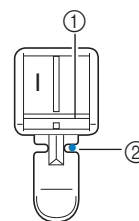

- ① Стержень на правой стороне лапки
- ② Точка опускания иглы

8 Выберите строчку 

⚠ ОСТОРОЖНО!

- Если используется прижимная лапка "1", обязательно выберите прямую строчку (с центральным положением иглы) и медленно поверните маховик машины на себя (против часовой стрелки), чтобы убедиться, что игла не касается прижимной лапки. Если выбрать другую строчку, игла может ударить по лапке и погнуться или сломаться.

9 Застрочите шов вокруг молнии с лицевой стороны.

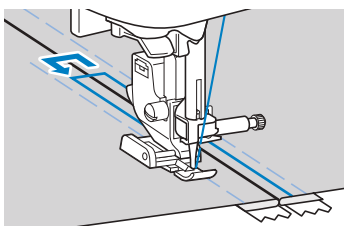
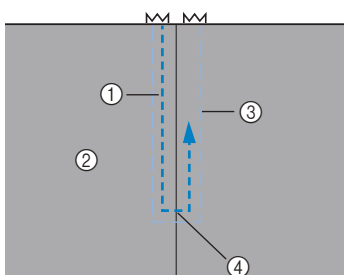

- ① Строчка
- ② Лицевая сторона материала
- ③ Наметочная строчка
- ④ Конец раскрытия молнии

⚠ ОСТОРОЖНО!

- Во время шитья следите, чтобы игла не касалась молнии, так как иначе игла может погнуться или сломаться.

10 Удалите наметочную строчку.

Вшивание боковой молнии

Строчка видна только на одном куске материала. Этот тип молнии используется для боковых и задних проемов на одежде.

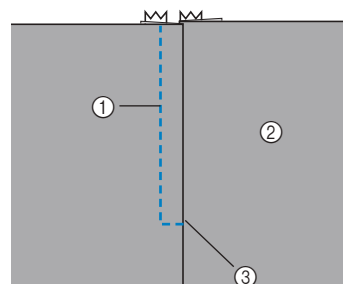

- ① Строчка
- ② Лицевая сторона материала
- ③ Конец раскрытия молнии

Ниже описано вшивание молнии со строчкой с левой стороны, как показано на рисунке.

- 1 Установите лапку для строчки "зигзаг" "J".
- 2 Прошейте прямой строчкой до раскрытия молнии. Полотна материала должны быть сложены лицевой стороной друг к другу. Дойдя до конца раскрытия молнии, прошейте обратные стежки.
- 3 Используя наметочную строчку, продолжите шитье до края материала.

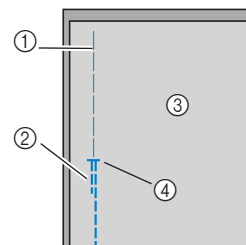

- ① Наметочная строчка
- ② Обратные стежки
- ③ Изнаночная сторона материала
- ④ Конец раскрытия молнии

4 Разутюжьте припуск на шов с изнаночной стороны материала.

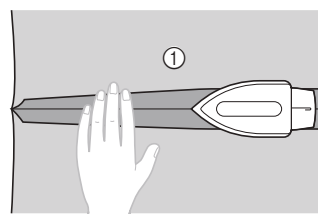

- ① Изнаночная сторона материала

- 5** Проутюжьте припуски на шов так, чтобы правая сторона (сторона без строчки) выступала на 3 мм.

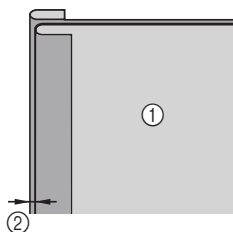

- ① Изнаночная сторона материала
② 3 мм

- 6** Совместите зубцы молнии с проутюженным краем материала, оставив зазор 3 мм, затем приметайте молнию или прикрепите ее булавками.

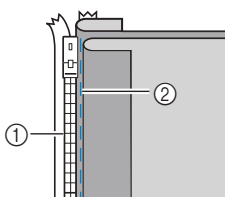

- ① Зубцы молнии
② Наметочная строчка

- 7** Установите держатель прижимной лапки на правый стержень лапки для вшивания молнии "I".

Если строчка будет прошиваться с правой стороны, установите держатель на левый стержень лапки.

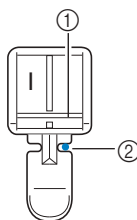

- ① Стержень на правой стороне лапки
② Точка опускания иглы

- 8** Выберите строчку

⚠ ОСТОРОЖНО!

- Используя прижимную лапку "I", обязательно выберите прямую строчку (с центральным положением иглы) и медленно поверните маховик машины на себя (против часовой стрелки), чтобы убедиться, что игла не касается прижимной лапки. Если выбрать другую строчку, игла может ударить по лапке и погнуться или сломаться.

- 9** Пришейте молнию к материалу с зазором 3 мм, начиная с основания молнии.

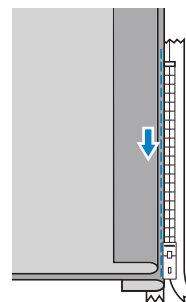

⚠ ОСТОРОЖНО!

- Во время шитья следите, чтобы игла не касалась молнии, так как иначе игла может погнуться или сломаться.

- 10** Когда до конца молнии останется около 5 см, остановите машину с опущенной в материал иглой и поднимите рычаг прижимной лапки.

- 11** Расстегните молнию и продолжите шитье.

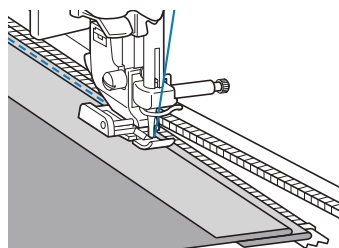

- 12** Застегните молнию, переверните материал и приметайте к нему другую сторону молнии.

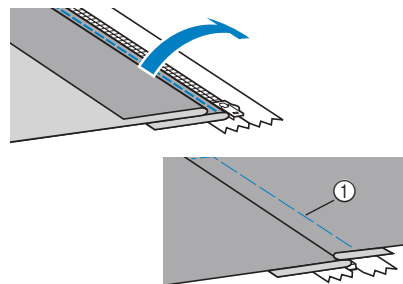

- ① Наметочная строчка

- 13** Установите держатель прижимной лапки на другой стержень лапки для вшивания молнии "I".

Если в пункте **7** держатель прижимной лапки был установлен на правый стержень, переставьте его на левый стержень.

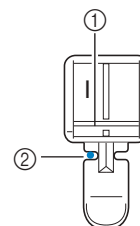

- ① Стержень на левой стороне
② Точка опускания иглы

14 Застрочите шов вокруг молнии с лицевой стороны.

В конце раскрытия молнии прошейте несколько обратных стежков и направляйте зубцы молнии по краю прижимной лапки.

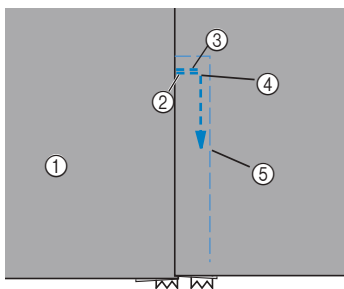

- ① Лицевая сторона материала
- ② Конец раскрытия молнии
- ③ Обратные стежки
- ④ Начало строчки
- ⑤ Наметочная строчка

! ОСТОРОЖНО!

- Во время шитья следите, чтобы игла не касалась молнии, так как иначе игла может погнуться или сломаться.

15 Когда до конца молнии останется около 5 см, остановите машину с опущенной в материал иглой и поднимите рычаг прижимной лапки.

16 Удалите наметочную строчку, расстегните молнию и продолжите шитье.

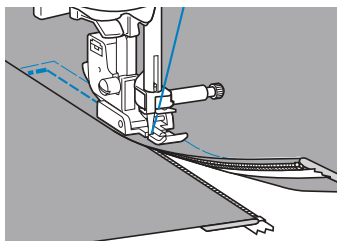

Вшивание молнии/канта

На данной машине можно вшивать молнию и кант.

- Используйте приведенную ниже таблицу (подробнее см. в разделе “Использование таблиц основных строчек в разделе “Шитье”” в главе “Базовые операции”).

Наименование строчки	Строчка	Модель 4	Модель 3, 2		Прижимная лапка
		Номер строчки			
Прямая строчка (положение иглы слева)		1-01	01*	01*	**

- * Рисунки строчек можно выбирать напрямую, нажимая цифровые кнопки на машине в режиме заданных основных строчек. Подробнее см. в разделе “Базовые операции”.
- ** Регулируемая лапка для вшивания молнии/канта (для некоторых моделей приобретается отдельно)

Вшивание центральной молнии

- См. пункты 1–6 в разделе “Вшивание центральной молнии”, с. S-20.
- Снимите прижимную лапку и держатель прижимной лапки, затем установите регулируемую лапку для вшивания молнии/канта (для некоторых моделей приобретается отдельно).
 - Инструкции по снятию держателя прижимной лапки см. в разделе “Снятие и установка держателя прижимной лапки” в главе “Базовые операции”.

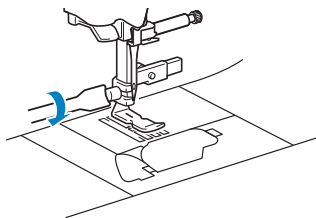

Примечание

- Убедитесь, что нить между катушкой и шпулькой сильно натянута.

- Выберите строчку
- Ослабьте стопорный винт на задней стороне лапки.

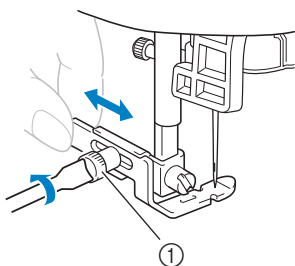

① Стопорный винт

- Установите прижимную лапку над левой или над правой гребенкой транспортера.

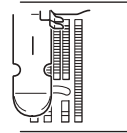
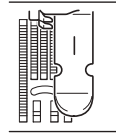
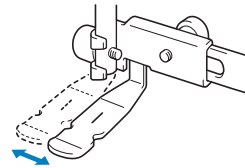

Левое рабочее положение Правое рабочее положение

- Измените положение иглы так, чтобы игла не касалась прижимной лапки.

Подробнее см. в разделе “Настройка ширины строчки” в главе “Базовые операции”.

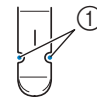

① Точка опускания иглы

⚠ ОСТОРОЖНО!

- После настройки положения иглы медленно поверните маховик на себя (против часовой стрелки) и проверьте, что игла не касается прижимной лапки. Если игла ударит по лапке, она может погнуться или сломаться.

- Надежно затяните стопорный винт отверткой.

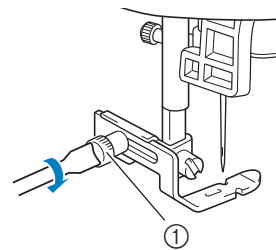

① Стопорный винт

8 Застрочите шов вокруг молнии с лицевой стороны.

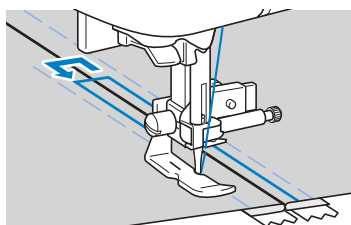
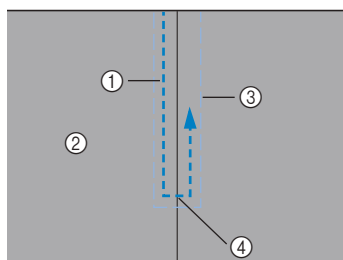

- ① Строчка
- ② Лицевая сторона материала
- ③ Наметочная строчка
- ④ Конец раскрытия молнии

4 После окончания шитья выверните полотна материала.

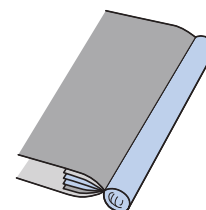

⚠ ОСТОРОЖНО!

- Во время шитья следите, чтобы игла не касалась молнии, так как иначе игла может погнуться или сломаться.

9 Удалите наметочную строчку.

Вшивание канта

1 Вложите кант между двумя полотнами материала (изнаночными сторонами наружу), как показано ниже.

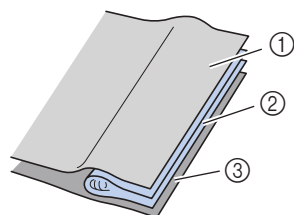

- ① Материал
- ② Кант
- ③ Материал



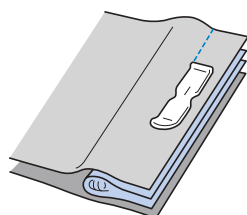

2 Установите регулируемую лапку для вшивания молнии/канта, выполнив инструкции, приведенные на с. S-24.

3 Прошейте вдоль канта.



Работа с эластичными тканями и эластичной тесьмой

- Используйте приведенную ниже таблицу (подробнее см. в разделе “Использование таблиц основных строчек в разделе “Шитье”” в главе “Базовые операции”).

Наименование строчки	Строчка	Модель 4	Номер строчки		Прижимная лапка
			Модель 3, 2	Модель 1	
Стебельчатая строчка		1-06	06*	06*	J
2-стежковый эластичный “зигзаг”		1-13	13	11	
3-стежковый эластичный “зигзаг”		1-14	14*	12*	
Строчка для пристрачивания тесьмы		2-13	48	42	

* Рисунки строчек можно выбирать напрямую, нажимая цифровые кнопки на машине в режиме заданных основных строчек. Подробнее см. в разделе “Базовые операции”.

Эластичная строчка

- Установите лапку для строчки “зигзаг” “J”.

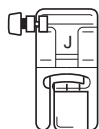

- Выберите строчку 

- Шейте материал, не растягивая его.

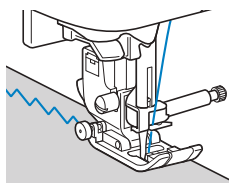

Пришивание эластичной тесьмы

При пришивании эластичной тесьмы к манжете или талии швейного изделия окончательный размер будет определяться длиной растянутой тесьмы. Поэтому необходимо точно определить длину тесьмы.

- Приметайте тесьму булавками к изнаночной стороне материала.

Приметайте тесьму к материалу в нескольких местах, чтобы равномерно расположить ее на материале.

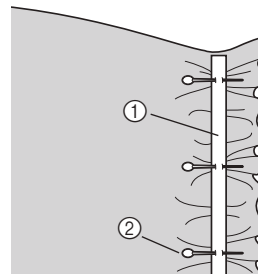

- ① Эластичная тесьма
- ② Стержень

- Установите лапку для строчки “зигзаг” “J”.

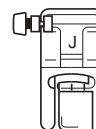

- Выберите строчку.

- Пришейте тесьму к материалу, растягивая ее настолько, чтобы длина тесьмы была равна длине материала.

Натягивая материал за прижимной лапкой левой рукой, правой рукой оттягивайте его у ближайшей к лапке булавки.

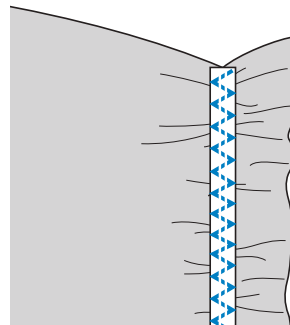
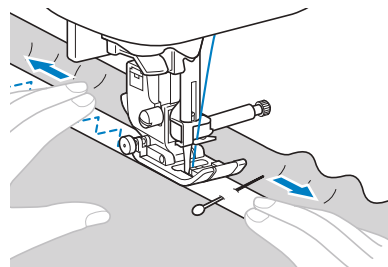

⚠ ОСТОРОЖНО!

- Во время шитья следите, чтобы игла не касалась булавок, так как иначе игла может погнуться или сломаться.

Аппликация, пэчворк и выстегивание

- Используйте приведенную ниже таблицу (подробнее см. в разделе “Использование таблиц основных строчек в разделе “Шитье”” в главе “Базовые операции”).

Наименование строчки	Строчка	Модель 4	Модель 3, 2		Прижимная лапка
			Модель 3, 2	Модель 1	
		Номер строчки			
Строчка “зигзаг”		1-09	09*	08*	
Стегальная строчка “зигзаг” для аппликаций		1-33	33	28	
Краеобметочная декоративная строчка		2-03	38	33	
Стегальная строчка для аппликаций		1-34	34	29	
Стачная строчка (игла справа)		1-29	29	25	
Стачная строчка (игла по центру)		1-30	30	26	
Стачная строчка (игла слева)		1-31	31	-	J
Соединительная строчка для пэчворка		2-07	42	36	
Лоскутная двойная строчка для обметывания (оверлок)		2-08	43	37	
Строчка для пришивания шнура		2-09	44	38	
Стегальная строчка с имитацией под ручной шов		1-32	32	27	
Строчка для фактурного выстегивания		1-35	35	30	

* Рисунки строчек можно выбирать напрямую, нажимая цифровые кнопки на машине в режиме заданных основных строчек. Подробнее см. в разделе “Базовые операции”.



Напоминание

- В таблице выше буквой “Q” отмечены рисунки строчек для выстегивания, а буквой “P” — рисунки строчек для стачивания.

Строчка для пришивания аппликации

- Вырежьте аппликацию, оставив припуск на шов 3-5 мм.

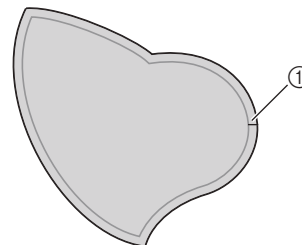

① Припуск на шов

- Положите на обратную сторону аппликации шаблон, изготовленный из толстой бумаги или стабилизатора, подогните припуск на шов и заутюжьте его.

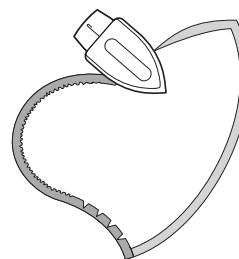

- Переверните аппликацию и приметайте или прикрепите ее к материалу.

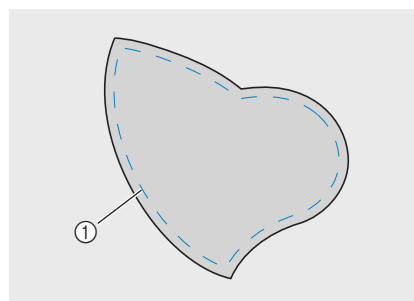

① Наметочная строчка



Примечание

- Если аппликация прикрепляется к материалу клеем, не наносите клей на области, которые будут прошиваться на машине. Если клей пристанет к игле или шпульному колпачку, это может привести к повреждению машины.

- Установите показанную ниже лапку для строчки зигзаг “J” или лапку с открытым мыском (для некоторых моделей приобретается отдельно).

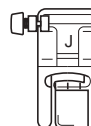

Лапка для строчки “зигзаг” “J”

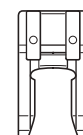

Лапка с открытым мыском

- 5 Выберите строчку.
- 6 Поверните маховик на себя (против часовой стрелки) и начните шить по краю аппликации, следя за тем, чтобы игла входила в материал рядом с аппликацией.

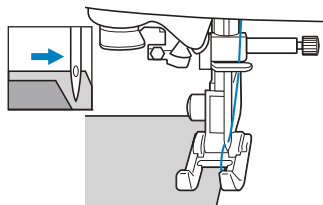

При проходе угла остановите машину так, чтобы игла была опущена в материал немного за краем аппликации, поднимите рычаг прижимной лапки и поверните материал, чтобы изменить направление шитья.

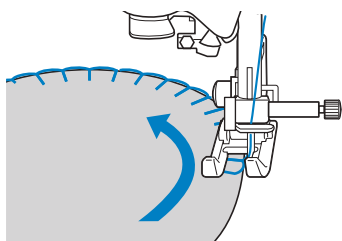

Пэчворк (лоскутное шитье)

- 1 Подогните край верхнего куска материала и положите его на нижний кусок.
- 2 Сшейте два куска материала вместе так, чтобы строчка накрывала оба куска.

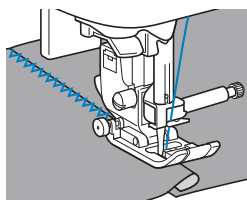



Сшивание двух полотен материала

Сшивание двух полотен материала называется стачиванием. Полотна следует обрезать с припуском на шов 6,5 мм.

Прошейте прямую стачную строчку на расстоянии 6,5 мм от правого или от левого края прижимной лапки.

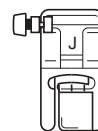
- 1 Сметайте или скрепите булавками стачиваемые полотна материала вдоль припуска на шов.
- 2 Установите лапку для строчки “зигзаг” “J”.



- 3 Выберите строчку  или .
- 4 Шейте так, чтобы край материала совпадал с краем прижимной лапки.

■ Для припуска на шов справа

Совместите край ткани с правым краем прижимной лапки и шейте, используя строчку .

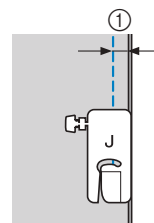

① 6,5 мм

■ Для припуска на шов слева

Совместите край ткани с левым краем прижимной лапки и шейте, используя строчку .

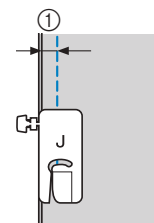

① 6,5 мм



Напоминание

- Чтобы изменить ширину припуска на шов (положение иглы), настройте ширину строчки. Подробнее см. в разделе “Настройка ширины строчки” в главе “Базовые операции”.

■ Стачивание при помощи стегальной лапки 1/4 дюйма с направляющей (для некоторых моделей приобретается отдельно)

Эта стегальная лапка позволяет делать ровный припуск на шов 6,5 мм или 3,2 мм. Ее можно использовать для выстегивания и пристрачивания с лицевой стороны.

1 Нажмите кнопку  и установите стегальную лапку 1/4 дюйма с направляющей.

2 Используйте направляющую и метки на прижимной лапке для прошивания ровных припусков на швы.

Стачивание с припуском на шов 6,5 мм

Шейте так, чтобы край материала совпадал с направляющей прижимной лапки.

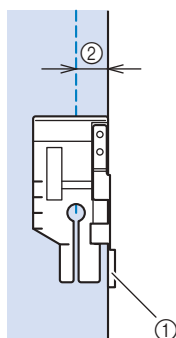

- ① Направляющая
- ② 6,5 мм

Создание ровного припуска на шов

Для начала или окончания строчки, а также поворота материала используйте метку на прижимной лапке, которая соответствует отступу 6,5 мм от края материала.

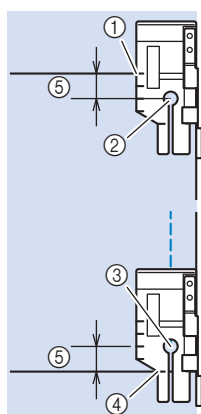

- ① Перед началом шитья совместите эту метку с краем материала.
- ② Начало строчки
- ③ Конец строчки
- ④ Противоположный конец материала (окончание строчки или поворот материала)
- ⑤ 6,5 мм

Выстегивание с лицевой стороны, припуск 3,2 мм

Шейте так, чтобы край материала совпадал с левым краем прижимной лапки.

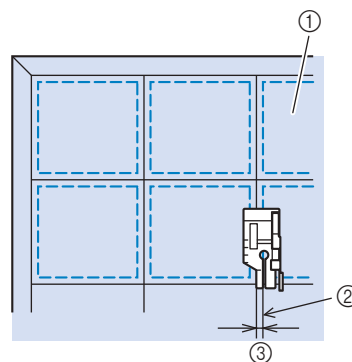

- ① Поверхность материала
- ② Шов
- ③ 3,2 мм

■ Использование стегальной лапки 1/4 дюйма (для некоторых моделей приобретается отдельно)

При помощи стегальной лапки 1/4 дюйма можно прошивать швы с припуском на шов 6,4 мм.

1 Сметайте или скрепите булавками стачиваемые полотна материала вдоль припуска на шов.

2 Установите стегальную лапку 1/4 дюйма.

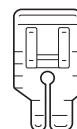

3 Выберите строчку .

4 Совместите метку на верхнем крае стегальной лапки 1/4 дюйма с верхним краем ткани.

Совместите правый край ткани с правым краем узкой части стегальной лапки 1/4 дюйма.

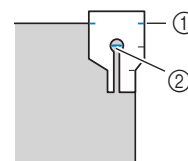

- ① Метка на стегальной лапке 1/4 дюйма
- ② Начало строчки

При шитье с припуском на шов совмещайте левый край узкой части стегальной лапки 1/4 дюйма с краем ткани.

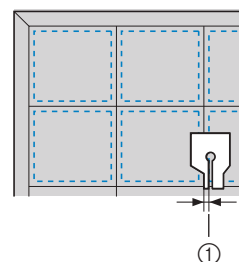

- ① Шов (3,2 мм)



5 Приступайте к шитью.

6 Когда машина дойдет до конца строчки, остановите машину.

Продолжайте шитье до тех пор, пока метка на нижнем крае стегальной лапки 1/4 дюйма не дойдет до нижнего края ткани.

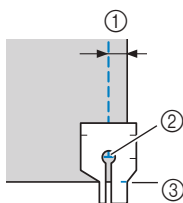

- ① 6,5 мм
- ② Конец строчки
- ③ Метка на стегальной лапке 1/4 дюйма

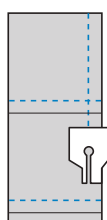

Выстегивание

Соединение двух наложенных друг на друга слоев материала, между которыми проложен ватин. Выстегивание можно легко выполнять с помощью шагающей лапки* и направляющей для выстегивания*.

* Для некоторых моделей приобретается отдельно.



Примечание

- Если используется шагающая лапка, заправьте нить вручную или присоедините шагающую лапку только после того, как нить будет заправлена с помощью нитевдевателя.
- При выстегивании используйте иглу размером 90/14 для бытовых швейных машин.
- С помощью шагающей лапки можно выполнять только прямые строчки или строчки “зигзаг”. Не используйте шагающую лапку для выполнения обратных стежков.
- При шитье с шагающей лапкой шейте на средней или малой скорости.
- Если вы используете шагающую лапку, предварительно выполните пробное шитье на небольшом кусочке такого же материала.

1 Сметайте материал, который необходимо выстегать.

2 Снимите прижимную лапку и держатель прижимной лапки.

- Подробнее см. в разделе “Снятие и установка держателя прижимной лапки” в главе “Базовые операции”.

3 Наденьте на винт иглодержателя соединительную вилку.

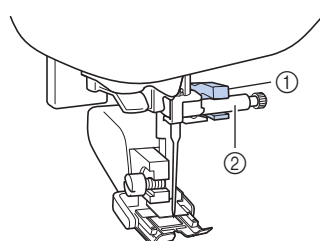

- ① Соединительная вилка
- ② Винт иглодержателя

4 Опустите рычаг прижимной лапки, вставьте винт держателя прижимной лапки и затяните винт отверткой.

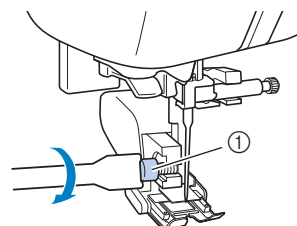

- ① Винт держателя прижимной лапки

⚠ ОСТОРОЖНО!

- Надежно затягивайте винт крепления отверткой, так как иначе игла может задеть прижимную лапку и погнуться или сломаться.
- Перед запуском машины медленно поверните маховик на себя (против часовой стрелки) и убедитесь, что игла не касается прижимной лапки. Если игла ударит по лапке, она может погнуться или сломаться.

5 Выберите строчку.

6 Во время шитья равномерно направляйте материал руками с обеих сторон от прижимной лапки.

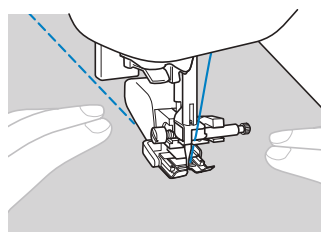

■ Использование направляющей для выстегивания (для некоторых моделей приобретается отдельно)

Чтобы стегальные строчки были параллельны, используйте направляющую для выстегивания.

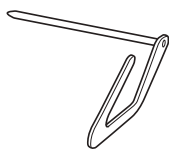

1 Вставьте стержень направляющей в отверстие в задней части шагающей лапки или держателя прижимной лапки.

Шагающая лапка

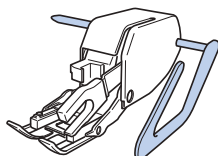

Держатель прижимной лапки

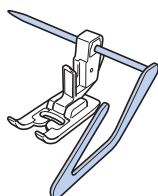

2 Отрегулируйте положение стержня направляющей так, чтобы направляющая совпадала с уже прошитым швом.

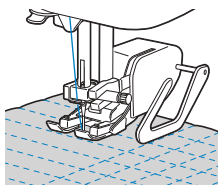

Выстегивание со свободной подачей материала

Рекомендуется установить педаль дл шитья с постоянной скоростью. Можно установить скорость шитья с помощью ползункового регулятора на машине.

⚠ ОСТОРОЖНО!

- При выстегивании со свободной подачей материала следите за тем, чтобы скорость подачи материала соответствовала скорости шитья. Если скорость перемещения материала больше скорости шитья, игла может сломаться или может произойти другая поломка.

■ Использование стегальной лапки с открытым мыском "О" для свободной подачи материала* или стегальной лапки*

* Для некоторых моделей приобретается отдельно.

Стегальная лапка с открытым мыском для свободной подачи материала "О" используется а) для выстегивания со свободной подачей материала со строчкой "зигзаг" или декоративными строчками или б) для выстегивания со свободной подачей материала прямых линий на ткани неравномерной плотности. При помощи стегальной лапки с открытым мыском "О" для свободной подачи материала можно шить различные строчки. Подробнее о строчках, которые можно использовать, см. в разделе "Таблица настроек строчек" в главе "Базовые операции".

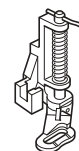
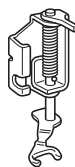

Стегальная лапка с открытым мыском "О" для свободной подачи материала

Стегальная лапка

1 Установите переключатель положения гребенок транспортера (на задней стороне основания машины) в положение **▲▲** (влево, если смотреть с задней стороны машины).

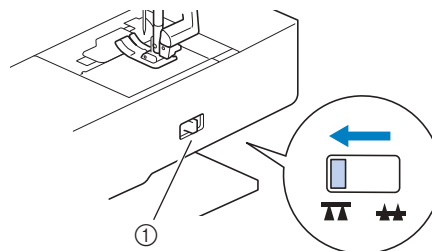

① Переключатель положения гребенок транспортера (вид с задней стороны машины)

→ Гребенки транспортера опущены.

2 Выберите строчку.

3 Снимите держатель прижимной лапки.

- Подробнее см. в разделе "Снятие и установка держателя прижимной лапки" в главе "Базовые операции".

4 Установите стегальную лапку так, чтобы стержень стегальной лапки находился над винтом иглодержателя, а нижний левый конец стегальной лапки совпадал со стержнем.

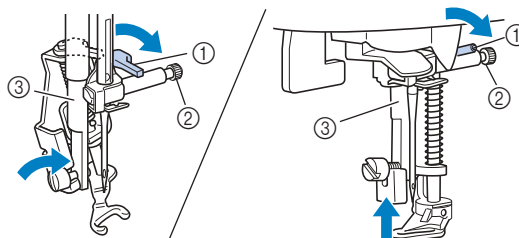

- ① Стержень
- ② Винт иглодержателя
- ③ Стержень прижимной лапки



Примечание

- Убедитесь, что стегальная лапка не наклонена.

- 5 Удерживая стегальную лапку правой рукой, левой рукой затяните отверткой винт держателя прижимной лапки.

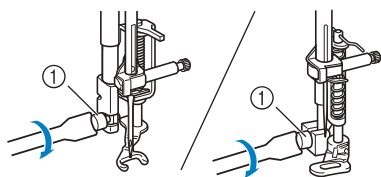

① Винт держателя прижимной лапки

⚠ ОСТОРОЖНО!

- Для надежной затяжки винтов используйте отвертку, прилагаемую к машине. В противном случае игла может коснуться стегальной лапки и погнуться или сломаться.

- 6 Обеими руками туго натяните материал, а затем прошейте равномерные стежки длиной около 2,0–2,5 мм, перемещая материал с постоянной скоростью.

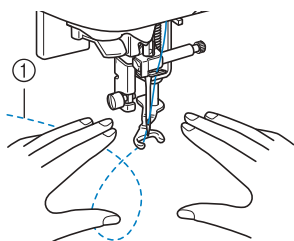

① Строчка

- 7 Когда шитье будет закончено, сдвиньте переключатель положения гребенок транспортера в положение  (вправо, если смотреть с задней стороны машины) и поверните маховик, чтобы поднять гребенки транспортера.

Напоминание

- Не расстраивайтесь, если красивая стежка не получится с первого раза. Хорошие результаты придут с опытом.

Выполнение атласных строчек с использованием регулятора скорости шитья

Декоративную строчку можно выполнить, изменив ширину атласной строчки. Если настройка машины позволяет изменять ширину строчки при помощи регулятора скорости шитья, регулировать ширину строчки можно легко и быстро. В этом случае скорость шитья регулируется педалью.

- 1 Подключите к машине педаль.
- 2 Установите лапку для строчки “зигзаг” “J”.

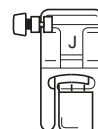

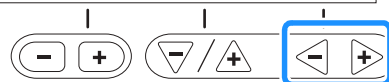
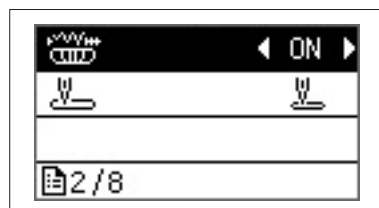

- 3 Нажмите , чтобы открыть экран настроек, и задайте для параметра “Контроль ширины” значение “ON”.

Экраны настроек различаются в зависимости от модели машины.



→ Теперь машина настроена так, что ширина строчки будет изменяться при помощи регулятора скорости шитья.

- 4 Нажмите кнопку .

5 Выберите строчку .

6 Чтобы изменить ширину строчки во время шитья, сдвиньте регулятор скорости шитья в нужную сторону.

Чтобы сделать строчку уже, сдвиньте регулятор влево. Чтобы сделать строчку шире, сдвиньте регулятор вправо.

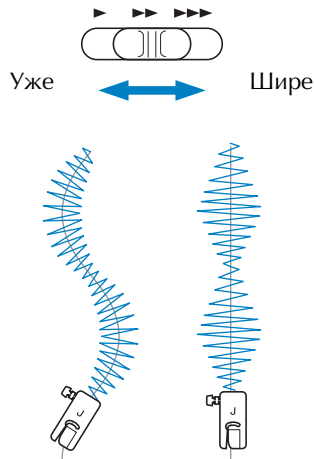

- Регулируйте скорость шитья педалью.

7 Когда шитье будет закончено, снова выберите для управления шириной строчки значение "OFF".



Напоминание

- Хотя полученный результат различается в зависимости от типа материала и толщины нити, для получения наилучших результатов рекомендуется устанавливать длину стежка в диапазоне от 0,3 до 0,5 мм.

Закрепляющие стежки

Закрепка применяется для обработки мест, подверженных напряжению (таких как проймы рукавов, шаговые швы брюк и углы карманов).

- Используйте приведенную ниже таблицу (подробнее см. в разделе "Использование таблиц основных строчек" в разделе "Шитье" в главе "Базовые операции").

Наименование строчки	Строчка	Модель 4	Модель 3, 2		Прижимная лапка
			Модель 3	Модель 2	
Номер строчки					
Тройная эластичная строчка		1-05	05*	05*	J
Закрепка		4-13	89	69	A
Штопальная строчка		4-11	87	67	
		4-12	88	68	

* Рисунки строчек можно выбирать напрямую, нажимая цифровые кнопки на машине в режиме заданных основных строчек. Подробнее см. в разделе "Базовые операции".

Тройная эластичная строчка

Применяйте тройную эластичную строчку для закрепления пройм рукавов и шаговых швов брюк.

- Установите лапку для строчки "зигзаг" "J".

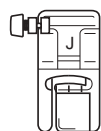

- Выберите строчку .

- Приступайте к шитью.

Закрепки

Закрепки используются для закрепления мест, подверженных напряжению (таких как углы карманов и проемы).

В качестве примера ниже описывается прошивание закрепек на углах кармана.

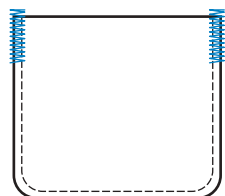

- Определите нужную длину закрепки.

На лапке для обметывания петель "А" установите направляющую пластину пуговицы на эту длину. (Цена деления шкалы лапки составляет 5 мм.)

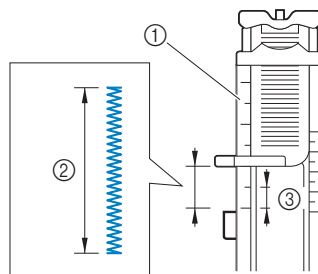

- Шкала прижимной лапки
- Длина закрепки
- 5 мм

- Максимальная длина закрепки составляет примерно 28 мм.

- Установите лапку для обметывания петель "А".

- Выберите строчку .

- Расположите материал так, чтобы проем кармана был направлен к вам, и опустите рычаг прижимной лапки, чтобы игла вошла в материал в 2 мм перед проемом кармана.

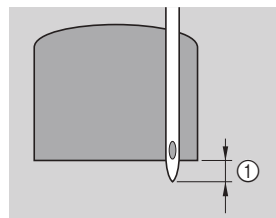

- 2 мм

Проведите верхнюю нить вниз через отверстие в прижимной лапке.

- При опускании лапки не надавливайте на ее переднюю часть, так как в противном случае не будет соблюден размер закрепки.

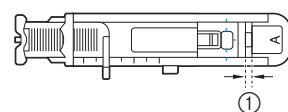
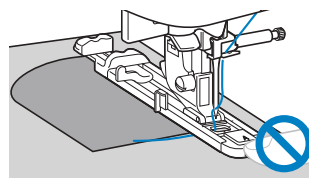

- Не уменьшайте зазор.

- 5** Как можно дальше опустите вниз рычажок для выметывания петель.

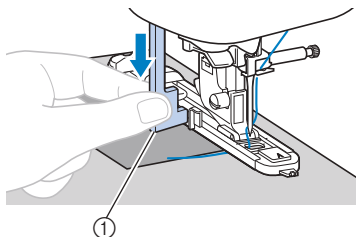

- ① Рычажок для выметывания петель
Рычажок для выметывания петель устанавливается за скобкой на лапке для обметывания петель.

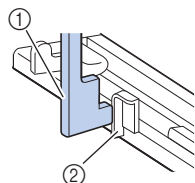

- ① Рычажок для выметывания петель
② Скобка

- 6** Придерживая конец верхней нити левой рукой, начните шитье.

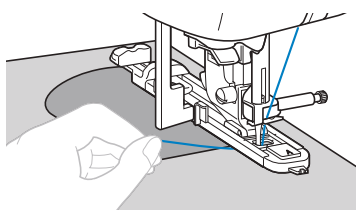

- 7** Поднимите рычаг прижимной лапки, снимите материал с машины и обрежьте нити.

- 8** Поднимите рычажок для выметывания петель в исходное положение.



Напоминание

- Если материал не поддается (например, потому что он слишком толстый), увеличьте длину стежка. Подробнее см. в разделе “Настройка длины стежка” в главе “Базовые операции”.

Штопка

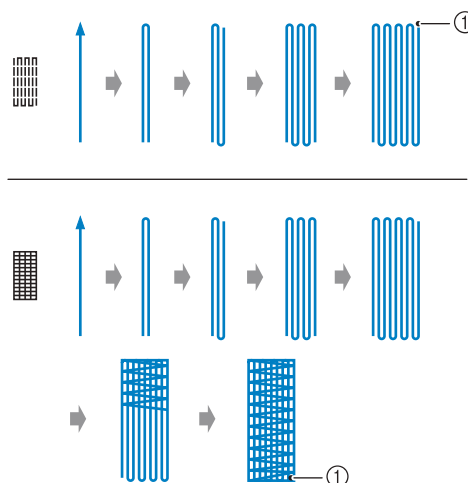

- ① Закрепляющие стежки

- 1** Определите нужную длину штопки.

На лапке для обметывания петель “А” установите направляющую пластину пуговицы на эту длину. (Цена деления шкалы лапки составляет 5 мм.)

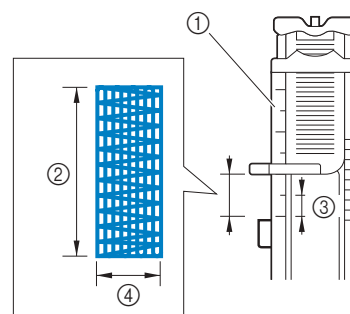



- ① Шкала прижимной лапки
② Длина штопки
③ 5 мм
④ 7 мм

- Максимальная длина закрепки составляет примерно 28 мм.

→ После окончания шитья машина автоматически прошивает закрепляющие стежки, а затем останавливается.

- 2** Установите лапку для обметывания петель “А”.

- 3** Выберите строчку  или .

- 4** Расположите ткань так, чтобы игла находилась на расстоянии 2 мм перед областью, которую нужно заштопать.

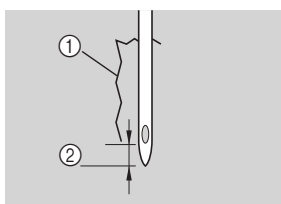

- ① Разрыв
② 2 мм

Проведите верхнюю нить вниз через отверстие в прижимной лапке, затем опустите прижимную лапку.

- При опускании прижимной лапки не надавливайте на ее переднюю часть, так как в противном случае не будет соблюден размер штопки.

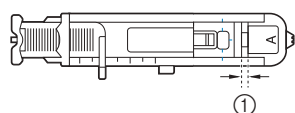
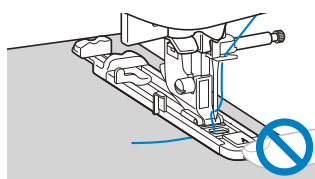

- ① Не уменьшайте зазор.

- 5** Как можно дальше опустите вниз рычажок для выметывания петель.

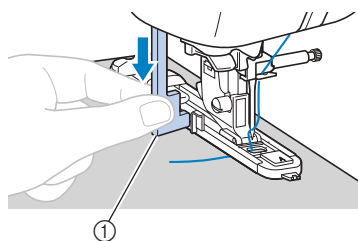

- ① Рычажок для выметывания петель
Рычажок для выметывания петель устанавливается за скобкой на лапке для обметывания петель.

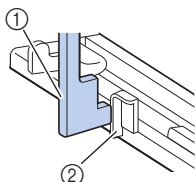

- ① Рычажок для выметывания петель
② Скобка

- 6** Придерживая конец верхней нити левой рукой, начните шитье.

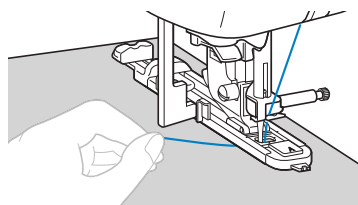

- 7** Поднимите рычаг прижимной лапки, снимите материал с машины и обрежьте нити.

- 8** Поднимите рычажок для выметывания петель в исходное положение.



Напоминание

- Если материал не подается (например, потому что он слишком толстый), увеличьте длину стежка. Подробнее см. в разделе “Настройка длины стежка” в главе “Базовые операции”.

Обметывание глазков

На данной машине можно обметывать глазки (например, отверстия на ремнях).

- Используйте приведенную ниже таблицу (подробнее см. в разделе “Использование таблиц основных строчек в разделе “Шитье”” в главе “Базовые операции”).

Наименование строчки	Строчка	Модель 4	Модель 3, 2		Прижимная лапка
		Номер строчки			
Строчка для обметывания глазков		4-15	91	71	N

- Установите лапку для выстрачивания монограмм “N”.

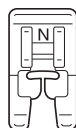

- Выберите строчку .

- Настройте длину стежка или ширину строчки в соответствии с размером обметываемого глазка.

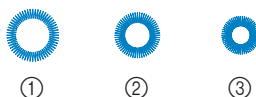

- 7 мм
- 6 мм
- 5 мм

- Подробнее см. в разделе “Настройка ширины строчки” и “Настройка длины стежка” в главе “Базовые операции”.

- Опустите иглу в ткань в месте начала строчки, а затем опустите рычаг прижимной лапки.

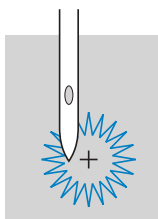

- Приступайте к шитью.

→ После окончания шитья машина автоматически прошивает закрепляющие стежки, а затем останавливается.

- Прошивкой проделайте отверстие по центру глазка.

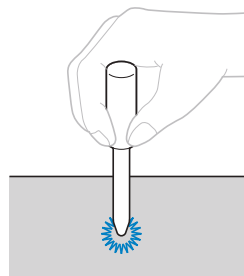

- Перед тем как проделывать отверстие, подложите под материал толстую бумагу или другой защитный материал.

Напоминание

- Если для обметывания глазка используется тонкая нить, строчка может оказаться слишком редкой. В этом случае выполните обметывание дважды, наложив одну строчку поверх другой.

Пришивание заплат или эмблем на рукава рубашек

Эти строчки используются для пришивания заплат или эмблем на брюки, рукава рубашек и т. п.

- Используйте приведенную ниже таблицу (подробнее см. в разделе "Использование таблиц основных строчек в разделе "Шитье" в главе "Базовые операции").

Наименование строчки	Строчка	Модель 4	Модель 3, 2		Прижимная лапка
			Модель 3	Модель 2	
Номер строчки					
Обратные стежки (прямая строчка)	↑↓	5-01	92	—	N
Вбок влево (прямая строчка)	←	5-02	93	—	
Вбок вправо (прямая строчка)	→	5-03	94	—	
Вперед (прямая строчка)	↓	5-04	95	—	
Вбок влево (строчка "зигзаг")	↔	5-05	96	—	
Вбок вправо (строчка "зигзаг")	↔	5-06	97	—	
Вперед (строчка "зигзаг")	↕	5-07	98	—	
Обратные стежки (строчка "зигзаг")	↕	5-08	99	—	

Наденьте цилиндрическую деталь одежды на рукавную платформу и шейте в том порядке, который показан на рисунке.

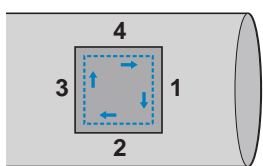

- Снимите плоскую платформу.
- Установите лапку для выстрачивания монограмм "N".

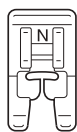

- Выберите строчку ↓↑.

- Опустите иглу в материал в месте начала строчки и начните шитье.

Опустите иглу в правом верхнем углу.

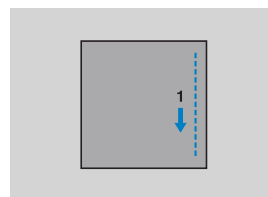

→ Материал подается по направлению к задней части машины (как обычно).

- Когда строчка дойдет до угла, остановите машину и выберите строчку ←.

- Приступайте к шитью.

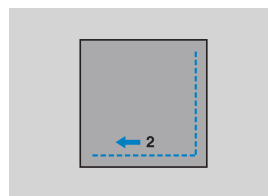

→ Материал подается вправо.

- Когда строчка дойдет до угла, остановите машину и выберите строчку ↓↑.

- Приступайте к шитью.

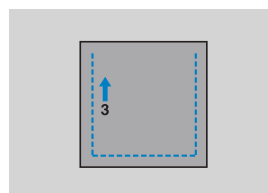

→ Ткань подается вперед.

- Когда строчка дойдет до угла, остановите машину и выберите строчку →.

- Приступайте к шитью.

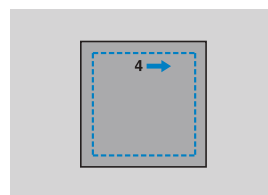

→ Материал подается влево.

11 Когда строчка дойдет до угла, остановите машину и снова выберите строчку ↓↓.

12 Выполнив 3-5 стежков в начале строчки, остановите машину.



Напоминание

- Направление подачи материала различается в зависимости от выбранной строчки. Обязательно направляйте материал во время шитья.

Декоративные строчки

В число основных строчек входят следующие декоративные строчки.

- Используйте приведенную ниже таблицу (подробнее см. в разделе “Использование таблиц основных строчек в разделе “Шитье” в главе “Базовые операции”).

Наименование строчки	Строчка	Модель 4	Модель 3, 2		Прижимная лапка
			Модель 3	Модель 2	
		Номер строчки			
Соединительная строчка для пэчворка		2-07	42	36	J
Лоскутная двойная строчка для обметывания (оверлок)		2-08	43	37	
Строчка для пришивания шнура		2-09	44	38	
Обметочная строчка-ракушка		2-04	39	34	
Строчки для украшения сборки или буфами		2-10	45	39	
Строчка “елочка”		2-11	46	40	
Крестовидная строчка-мережка		2-12	47	41	
Фестонная атласная строчка		2-05	40	35	N
Строчка-мережка		3-04	58	48	
		3-06	60	50	
		3-09	63	-	
		3-10	64	52	
Строчка “соты”		3-12	66	-	
Строчка-мережка		3-18	72	56	
		3-20	74	-	
		3-21	75	-	
		3-22	76	-	
Строчка для соединения встык		2-14	49	43	J
Настрачивание тесьмы “вьюнчик”		2-15	50	44	
Декоративная строчка		2-16	51	45	
Строчка “серпантин”		2-17	52	46	N

Строчка-мережка

Строчка через открытый шов называется “строчкой-мережкой”. Она применяется при изготовлении блузок и детской одежды. Такая строчка будет выглядеть более нарядной, если использовать более толстую нить.

- Подогните края двух кусков материала вдоль швов и проутюжьте их.
- Приметайте обе части с зазором около 4 мм между ними на тонкую бумагу или лист водорастворимого стабилизатора.

Для более удобной работы начертите линию по центру полоски бумаги или растворимого стабилизатора.

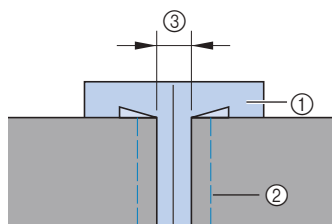

- Тонкая бумага или водорастворимый стабилизатор
- Наметочная строчка
- 4 мм

- Установите лапку для строчки “зигзаг” “J”.

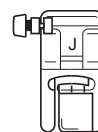

- Выберите строчку или .

- Установите ширину строчки 7,0 мм.

- Начните шитье и следите, чтобы центр лапки проходил по центру зазора между полотнами материала.

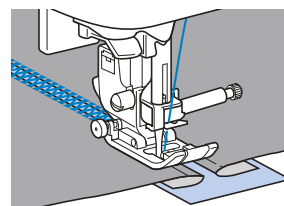
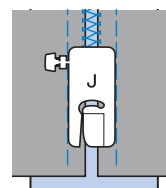



- Закончив шитье, удалите бумагу.

Фестонная строчка

Это волнообразный повторяющийся рисунок строчки, похожий на гребешки. Он используется для отделки воротников блузок и краев изделий.

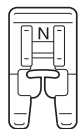
- 1 Установите лапку для выстрачивания монограмм "N".



- 2 Выберите строчку .

- 3 Шейте вдоль края материала с небольшим отступом.

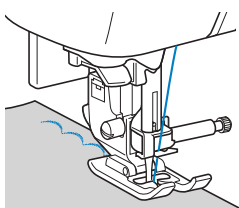

- Для оптимального результата перед шитьем смочите ткань жидкостью для подкрахмаливания и проутюжьте ее.

- 4 Обрежьте край материала вдоль строчки.

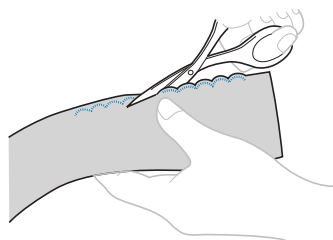

- Будьте осторожны – не прорежьте строчку.

Украшение сборками или буфами

Это декоративная строчка, создаваемая путем прошивания или вышивания поверх сборок. Она используется для украшения переда блузок или манжет.

Украшение сборками или буфами придает материалу текстуру и эластичность.

- 1 Установите лапку для строчки "зигзаг" "J".

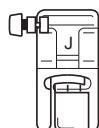

- 2 Выберите прямую строчку и установите длину стежка 4,0 мм, затем уменьшите натяжение нити.

- Подробнее см. в разделе "Настройка длины стежка" и "Настройка натяжения нити" в главе "Базовые операции".
- Подробнее см. в разделе "Вытягивание нижней нити" в главе "Базовые операции".

- 3 Прошейте несколько параллельных строчек с интервалом 1 см.

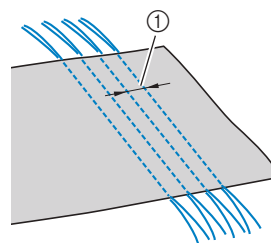

① 1 см

- Не используйте функцию прошивания обратных/закрепляющих стежков и функцию обрезки нити.
- После завершения шитья нить вытягивается из материала примерно на 5 см.

- 4 Подтяните нижние нити, чтобы создать сборки.

Расправьте сборки, прогладив их утюгом.

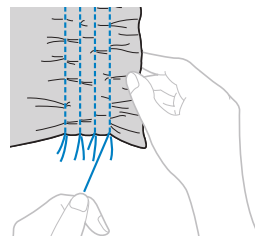

- 5 Выберите строчку  или .

- 6 Прошейте между прямыми строчками.

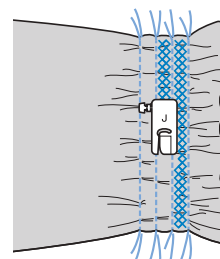

- 7 Вытяните нити прямых строчек.

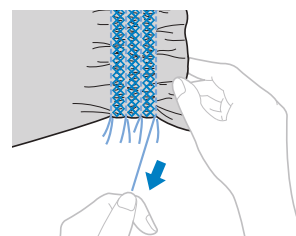

Строчка-ракушка

Сборки, похожие на ракушки, называются "ракушками". Они используются для украшения переда блузок или манжет из тонких материалов.

- 1 Сложите материал по косой линии.

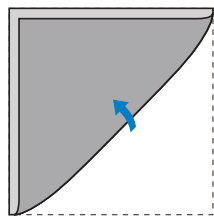

- 2 Установите лапку для строчки "зигзаг" "J".

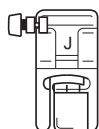

- 3 Выберите строчку  и увеличьте натяжение нити.

- 4 Начните шитье, следя за тем, чтобы игла опускалась немного за краем материала.

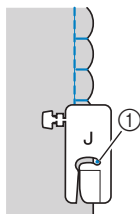

- 1 Точка опускания иглы

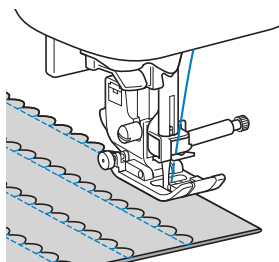

- 5 Разверните материал и утюгом прогладьте сборки на одну сторону.

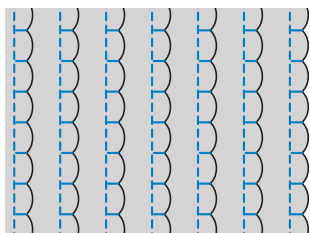

Декоративное стачивание

Декоративные стачные строчки можно прошить по припускам на шов стачанных полотен материала. Это полезно при выполнении лоскутного шитья.

- 1 Установите лапку для строчки "зигзаг" "J".

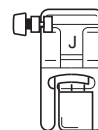

- 2 Стачайте два куска материала лицевой стороной внутрь, затем раскройте припуски на шов.

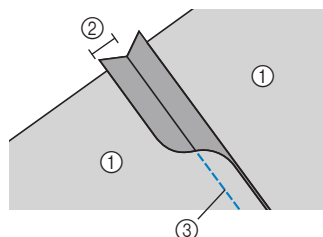

- 1 Изнаночная сторона материала
- 2 Припуск на шов 7 мм
- 3 Прямая строчка

- 3 Выберите строчку   или .

- 4 Переверните материал лицевой стороной вверх и прошейте по шву, совмещая центр прижимной лапки со швом.

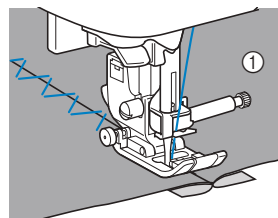

- 1 Лицевая сторона материала

Кружевная строчка

При шитье иглой с крылышками отверстия, проделываемые иглой в ткани, увеличиваются, что создает декоративную строчку, похожую на кружево. Эта строчка используется для украшения подогнутых сгибов ткани и скатертей из тонких и средних материалов.

1 Установите иглу с крылышками.



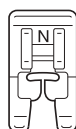

- Используйте иглу с крылышками № 130/705H 100/16.
- Инструкции по установке иглы см. в разделе “Замена иглы” в главе “Базовые операции”.
- Для заправки нити в иглу с крылышками нитевдеватель не используется, так как иначе возможно повреждение швейной машины. Проденьте нить через игольное ушко спереди назад. Подробнее см. в разделе “Заправка нити в иглу вручную (без нитевдевателя)” в главе “Базовые операции”.

2 Установите лапку для выстрачивания монограмм “N”.



3 Выберите строчку.

Можно использовать строчки  и 

- При использовании иглы с крылышками выбирайте ширину строчки 6,0 мм или менее.

4 Приступайте к шитью.

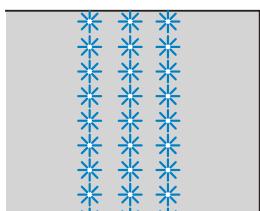

⚠ ОСТОРОЖНО!

- При использовании иглы с крылышками выбирайте ширину строчки 6,0 мм или менее, так как в противном случае игла может погнуться или сломаться.
- После настройки ширины строчки медленно поверните маховик на себя (против часовой стрелки) и убедитесь, что игла не касается прижимной лапки. Если игла ударит по лапке, она может погнуться или сломаться.

Вышивание на ткани с частично прорезанными нитями называется “мережкой”. Такая техника позволяет получить красивые результаты на тканях с неплотным переплетением нитей.

Ниже описаны два способа выполнения мережки.

■ Мережка (пример 1)

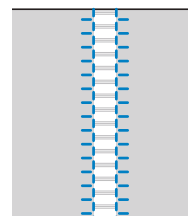

1 Вытяните из ткани несколько нитей.

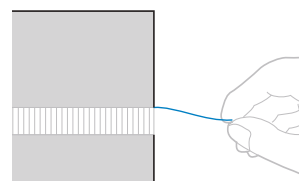

2 Установите лапку для выстрачивания монограмм “N”.

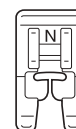

3 Выберите строчку .

4 Положите материал лицевой стороной вверх и прошейте вдоль правого края мережки.

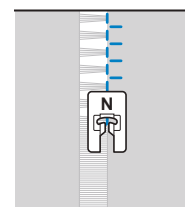

5 Включите зеркальное отображение строчек.

- Подробнее см. в разделе “Зеркальное отображение строчек” в главе “Базовые операции”.

→ На экране появляется зеркальное отображение рисунка.

6 Прошейте вдоль другого края мережки такую же строчку, как предыдущая.

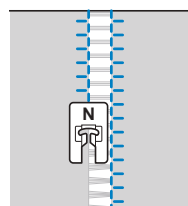

7 Выключите зеркальное отображение строчек.

■ Мережка (пример 2)

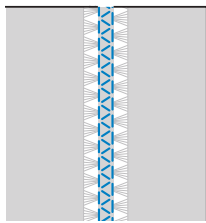

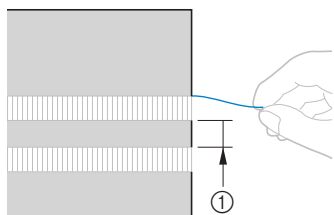

- 1 Вытяните несколько нитей из двух участков ткани с промежутком 4 мм между ними.

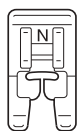

① 4 мм

- 2 Установите лапку для выстрачивания монограмм "N".



- 3 Выберите строчку .

- 4 Прошейте по средней полосе мережки.

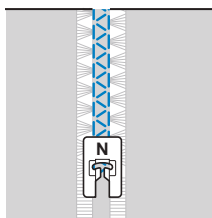



Декоративная отделка

В этом разделе приведены инструкции по выполнению символьных и декоративных строчек, а также их настройке и редактированию. Кроме того, здесь приведены инструкции по использованию функции MY CUSTOM STITCH (МОЯ СТРОЧКА), которая позволяет создавать оригинальные рисунки строчек.

Номера страниц этого раздела начинаются с буквы “D”.

Иллюстрации машины и экранов могут слегка варьироваться в зависимости от модели машины.

Глава1 СИМВОЛЬНЫЕ / ДЕКОРАТИВНЫЕ СТРОЧКИ D-2

Глава2 MY CUSTOM STITCH (МОЯ СТРОЧКА) D-12

▲ ОСТОРОЖНО!

- Перед заменой прижимной лапки обязательно нажмите  (Замена прижимной лапки/иглы) на панели управления, чтобы заблокировать все кнопки; иначе при случайном нажатии кнопки “Пуск/Стоп” или другой кнопки машина может прийти в действие и причинить травму. Подробные инструкции по замене прижимной лапки см. в разделе “Замена прижимной лапки” в главе “Базовые операции”.

Глава 1 СИМВОЛЬНЫЕ / ДЕКОРАТИВНЫЕ СТРОЧКИ

Шитье различных встроенных декоративных строчек

Выбор рисунков строчек

В машине предусмотрены следующие декоративные и символьные строчки.

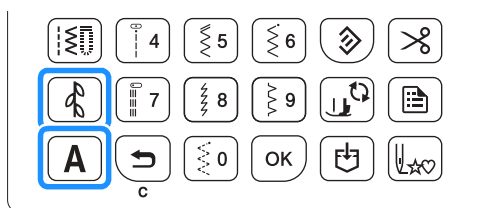

Примечание

- Номера строчек могут различаться в зависимости от модели швейной машины. См. "Краткий справочник".
- Рисунок строчки, отображаемый на экране, соответствует фактическому виду строчки. Соотношение размеров комбинированных рисунков, отображаемых на экране, не соответствуют прошитым.

Вид рисунков на экране



Вид рисунков после прошивания



Рисунки декоративных строчек

Кнопка управления	Включенные строчки	Значок
	Декоративные строчки MY CUSTOM STITCH (МОЯ СТРОЧКА) (№ 97)	
	Атласные строчки Атласные строчки 7 мм Крестовидные строчки	
	Основные декоративные строчки	

Категория содержит строчки следующих трех типов. Доступный набор строчек различается в зависимости от модели швейной машины. См. "Краткий справочник".

Атласные строчки



Атласные строчки 7 мм



Крестовидные строчки



Рисунки символьных строчек

Кнопка управления	Шрифт	Значок
	Готический	
	Рукописный	
	Контурный	
	Русский	
	Японский	

Чтобы выбрать символьную/декоративную строчку, нажмите или , а затем используйте цифровые кнопки, чтобы ввести номер требуемой строчки.

■ Рисунки декоративных строчек

Каждое нажатие приводит к изменению категории декоративной строчки в следующем порядке.

→ → → ...

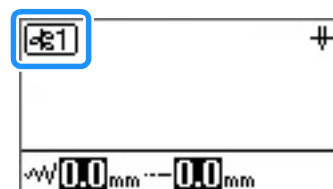

Выберите категорию, содержащую требуемую строчку, а затем укажите номер строчки.

Напоминание

- Строчки с 01 по 09 можно также выбирать с помощью цифровых кнопок. Для этого введите одну цифру и нажмите **OK**.
- Если вы неправильно набрали однозначный номер, его можно удалить нажатием кнопки **↵**.

Рисунки символьных строчек

Каждое нажатие **A** приводит к изменению шрифта в следующем порядке.

AB → [шрифт] → AB → [шрифт] → AB → [шрифт] → AB...

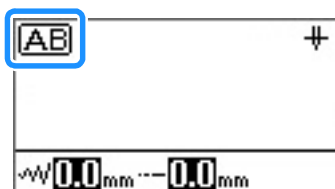

Выберите требуемый шрифт, а затем укажите номер требуемого символа.

Напоминание

- Для выбора рисунка из категории, содержащей более 100 рисунков, введите три цифры номера (например, 001) и не нажимайте **OK**. Если введена одна или две цифры и если введенный номер не позволяет выбрать рисунок, нажмите **OK**, чтобы подтвердить номер рисунка.

Удаление рисунка

Чтобы удалить выбранный рисунок, нажмите **↵** на панели управления.

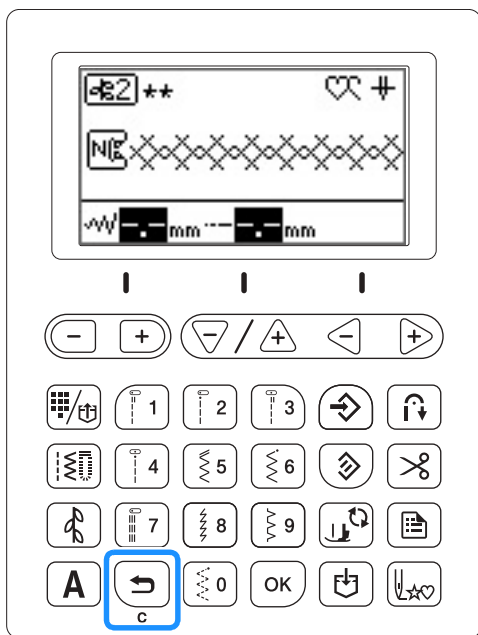

→ Выбранный рисунок удаляется.

Напоминание

- Если выбрать новый рисунок, не удалив ранее выбранный, первый и второй рисунок объединяются. (См. раздел “Комбинирование рисунков”, с. D-5.)
- Если уже выбрано два или более рисунков, удаляется последний выбранный рисунок.

Выполнение привлекательной отделки

Для получения красивых результатов при выполнении символьных/декоративных строчек используйте правильные комбинации материала, нитей и игл, представленные в приведенной ниже таблице.

Примечание

- Другие факторы, такие как толщина ткани, стабилизирующий материал и т. п., также влияют на отделку, поэтому всегда необходимо выполнить несколько пробных строчек, прежде чем переходить к самому изделию.
- Для некоторых типов тканей и значений скорости шитья может потребоваться коррекция рисунка. Для коррекции рисунка выполните пробное шитье, взяв ненужный кусок такого же материала. См. раздел “Выравнивание рисунка”, с. D-10.
- При выполнении атласных строчек может возникнуть стягивание ткани или стежки могут наезжать друг на друга, поэтому к ткани следует прикрепить стабилизирующий материал.
- Для прямой и равномерной подачи ткани при шитье направляйте ткань руками.

Материал	При шитье на эластичных тканях, тонких тканях или тканях с грубым переплетением прикрепите к изнаночной стороне ткани стабилизирующий материал. Можно также положить ткань на тонкую бумагу (например, на кальку).
	<ul style="list-style-type: none"> ① Материал ② Стабилизирующий материал ③ Тонкая бумага
Нить	№ 50 – № 60
Игла	Для тонких, обычных или эластичных тканей: игла с шариковым кончиком (золотистого цвета) 90/14 Для плотных тканей: игла для бытовых швейных машин 90/14
Прижимная лапка	Лапка для выстрачивания монограмм “N”. При использовании лапки для строчки “зигзаг” “J” или других прижимных лапок могут получиться неудачные результаты.
Двойная игла	Если выбран рисунок атласной строчки 7 мм, можно использовать двойную иглу (2/11). В этом случае установите лапку для строчки “зигзаг” “J”.

Основные операции

- 1 Выберите рисунок декоративной/символьной строчки.
- 2 Установите лапку для выстрачивания монограмм "N".
- 3 Расположите ткань под прижимной лапкой, вытяните вбок верхнюю нить и нажмите  (Положение иглы), чтобы опустить иглу в ткань, а затем опустите прижимную лапку.

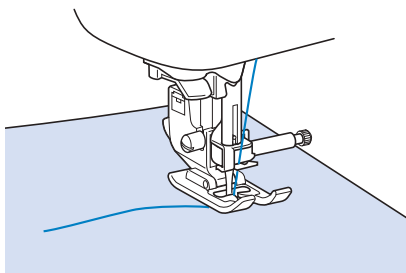

- 4 Нажмите кнопку "Пуск/Стоп", чтобы начать шитье.

ОСТОРОЖНО!

- Если при выполнении рисунков атласных строчек 7 мм стежки наезжают друг на друга, увеличьте длину стежка. Если продолжать шить, в то время как стежки наезжают друг на друга, игла может погнуться или сломаться. См. более подробные сведения о регулировке длины стежка в разделе "Настройка длины стежка" в главе "Базовые операции".



Напоминание

- Если при шитье тянуть или подталкивать ткань, рисунок может получиться неправильным. Кроме того, в зависимости от рисунка может произойти сдвиг влево или вправо, а также вперед или назад. Для прямой и равномерной подачи ткани при шитье направляйте ткань руками.

- 5 Нажмите кнопку "Пуск/Стоп", чтобы остановить шитье.

- 6 Нажмите кнопку  (Обратные стежки) или  (Закрепляющие стежки), чтобы прошить закрепляющие стежки.

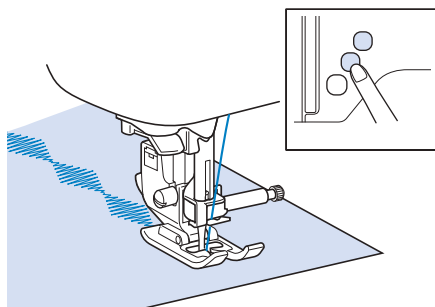

Напоминание

- При выполнении символьных строчек машина автоматически прошивает закрепляющие стежки в начале и в конце каждого символа.

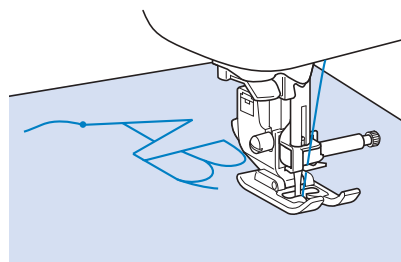

- По окончании шитья обрежьте излишки нитей между буквами.

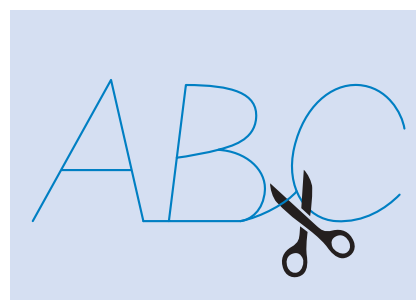

Примечание

- При выполнении некоторых рисунков игла временно приостанавливается в поднятом положении, а ткань продолжает подаваться. Это обусловлено действием разделительного механизма игловодителя, используемого в данной машине. В таких случаях слышится щелчок, отличающийся от звука, издаваемого машиной во время шитья. Это не является неисправностью.

Комбинирование рисунков

1 Выберите первую категорию и рисунок.

→ Выбранный рисунок отображается на экране.



- После начала шитья выбранный рисунок повторяется, пока швейная машина не будет остановлена.

2 Выберите следующую категорию и рисунок.

→ На экране отображается комбинированный рисунок.



- Чтобы удалить выбранный рисунок, нажмите  на панели управления. Выбранный последним рисунок удаляется.

3 После выбора всех требуемых рисунков начните шить.



→ Рисунки выполняются в том же порядке, в котором они отображаются на экране.



Напоминание

- Можно комбинировать не более 70 рисунков.
- При комбинировании нескольких рисунков швейная машина останавливается после выполнения всех выбранных рисунков, отображаемых на ЖК-дисплее. Инструкции по шитью повторяющихся комбинированных рисунков см. в разделе "Повторение комбинированных рисунков", с. D-5.
- Комбинированный рисунок можно сохранить для использования в дальнейшем. Подробнее см. в разделе "Сохранение рисунка", с. D-9.
- При создании комбинированного рисунка с использованием строчки, в которой можно регулировать ширину строчки/длину стежка, и строчки, которая такую регулировку не допускает, для созданного рисунка можно будет регулировать ширину строчки и длину стежка. Однако измененные значения будут применяться только к рисунку, который допускает регулировку ширины строчки/длины стежка.

Повторение комбинированных рисунков

При комбинировании нескольких строчек швейная машина останавливается по завершении рисунка, отображаемого на экране. Чтобы вышить этот рисунок несколько раз, выполните следующие операции.

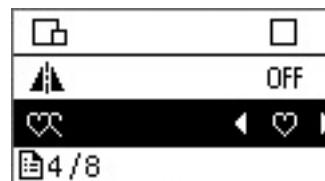

1 Когда комбинирование рисунков будет завершено, выберите (Одинарный/повторяющийся) на экране настроек.

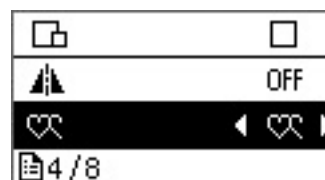

2 Для параметра (Одинарный/повторяющийся) вместо значения выберите значение .



3 Нажмите .

→  на ЖК-дисплее изменяется на , и теперь можно выполнять указанный рисунок многократно.



Примечание

- Если задано многократное выполнение, рисунок выполняется несколько раз, пока швейная машина не будет остановлена.
- При выключении швейной машины настройка для прошивания однократного/повторяющегося рисунка возвращается к значению по умолчанию.

Проверка выбранного рисунка

Если выбранный рисунок не отображается на экране, можно проверить рисунок, выполнив следующие действия.

- 1 Выберите ABC (Проверить) на экране настроек.



- 2 Нажмите кнопку "-" или "+" и подтвердите рисунок.

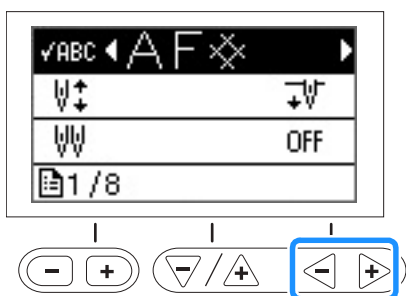

- 3 Нажмите кнопку .

Напоминание

- Комбинированный рисунок можно сохранить для использования в дальнейшем. Подробнее см. в разделе "Сохранение рисунка", с. D-9.

Изменение размера рисунка

Размер символьных строчек (кроме рукописного шрифта) можно делать большим и маленьким. На некоторых моделях машины можно также менять размер символов рукописного шрифта, декоративных строчек и атласных строчек. См. раздел "Функции, доступные для каждой модели" в главе "Базовые операции".

- 1 Выберите строчку.
- 2 Отобразите  (Выбор размера) на экране настроек и выберите (Большой) или (Маленький).

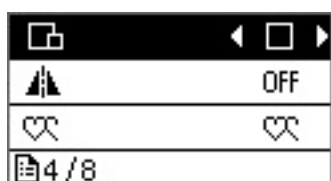

- Большой



- Маленький

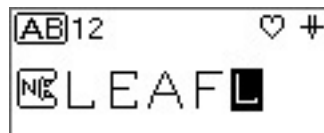

- 3 Повторите шаги 1 и 2.



LEAF
LEAF
LEAF

Изменение плотности строчки

При выборе атласной строчки плотность строчки можно изменять.

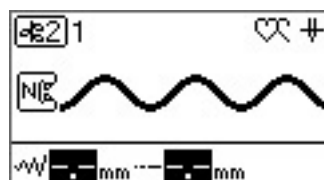
- 1 Выберите рисунок атласной строчки.



- 2 Выберите  (Плотность строчки) на экране настроек и выберите требуемую плотность строчки. Выберите , чтобы стежки ложились дальше друг от друга,  для выполнения более гладкой строчки.

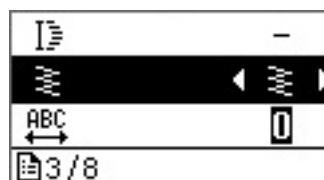

ОСТОРОЖНО!

- Если стежки ложатся слишком близко друг к другу, то в зависимости от иглы они могут перекрываться, что может привести к поломке иглы.

Изменение длины рисунка

Для длины одной части 7-миллиметровой атласной строчки можно задать один из пяти размеров.

- 1 Выберите рисунок 7-миллиметровой атласной строчки.

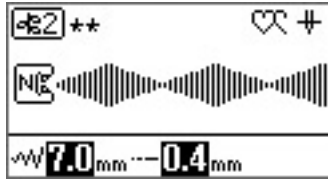

- 2 Выберите [↔] (Удлинение) на экране настроек и выберите требуемую длину из значений от "1" до "5".

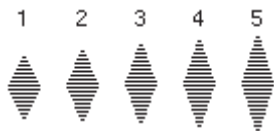
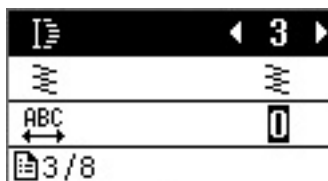

Изменение межсимвольного интервала

- 1 Выберите символьные строчки.
- 2 Выберите [↔] (Межсимвольный интервал) на экране настроек.
- 3 Отрегулируйте межсимвольный интервал, нажимая кнопку "-" или "+".

Чем больше значение, тем больше будет межсимвольный интервал, чем это значение ниже, тем он будет меньше.

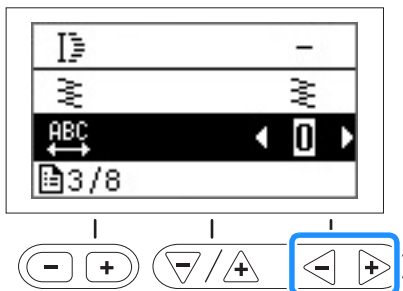

Создание пошаговых рисунков

(Для моделей, в которых предусмотрено вышивание пошаговых рисунков)

Декоративные строчки можно смещать вправо или влево на половину ширины рисунка, что позволяет создавать рисунок "лесенкой". (Используется в некоторых моделях; см. с. В-8.) Это называется "пошаговым рисунком". Далее описан пример процедуры создания такого рисунка.



- 1 Выберите декоративную строчку.

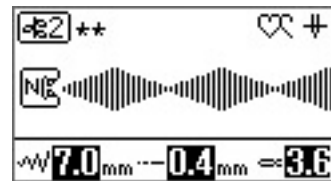

- 2 Нажмите кнопки [↔] и [↔].

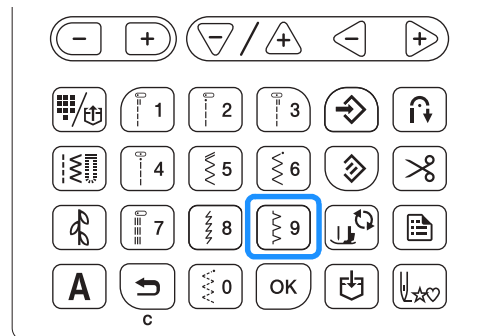

→ Следующий выбранный рисунок будет смещен вправо на половину ширины.

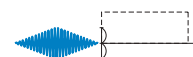

- 3 Выберите тот же самый рисунок.

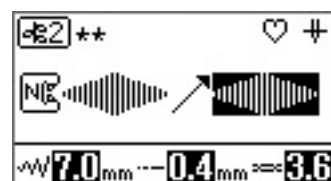

4 Нажмите кнопки .

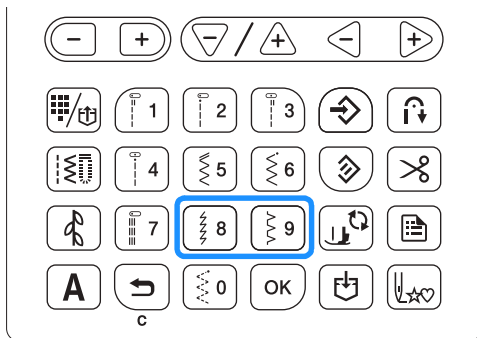

→ Следующий выбранный рисунок будет смещен влево на половину ширины.



5 На экране настроек выберите параметр (Одинарный/повторяющийся) и выберите для него значение "".

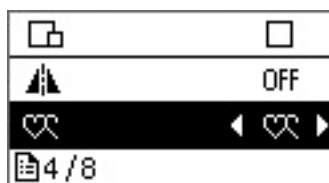

6 Нажмите кнопку .

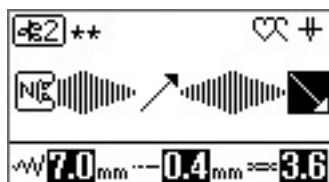

- Подробнее см. в разделе "Повторение комбинированных рисунков", с. D-5.

■ Примеры пошаговых рисунков

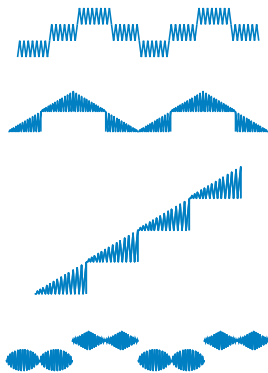

Зеркальное отображение рисунка

1 Когда комбинирование рисунков будет завершено, выберите (Зеркальное отображение) на экране настроек.

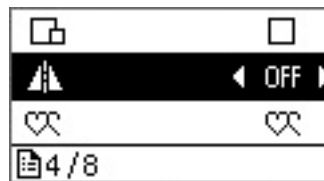

2 Для параметра (Зеркальное отображение) выберите значение "ON".

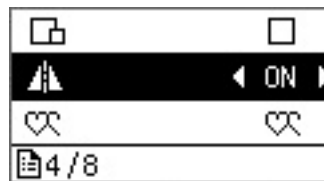

3 Нажмите кнопку .

→ отображается на экране, и для выбранной строчки создается зеркальное отображение.

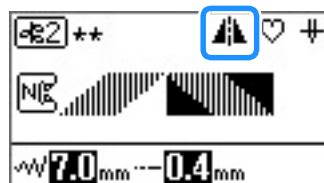

Возврат к началу рисунка

После окончания пробного шитья или в случае неправильного выбора строчки можно вернуться к началу рисунка.

- 1 Нажмите кнопку “Пуск/Стоп”, чтобы остановить машину, а затем нажмите .

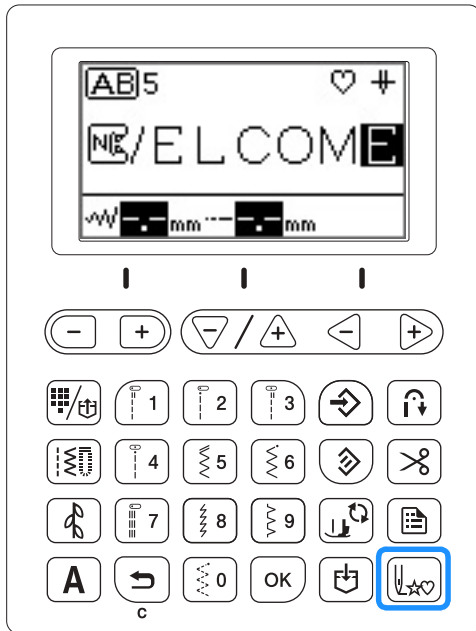

→ Происходит возврат к началу выбранного рисунка (“W”) с места, где шитье было остановлено.

Напоминание

- Если эту кнопку нажать, когда вышивание остановлено, рисунок можно добавить в конец комбинированного рисунка строчки. (В данном примере добавляется “!”.)



- 2 Нажмите кнопку “Пуск/Стоп”, чтобы продолжить шитье.

Сохранение рисунка

Комбинированные рисунки можно сохранять для использования в дальнейшем. Поскольку сохраненные рисунки не удаляются после отключения швейной машины, их можно вызвать из памяти в любое время. Можно сохранить не более 15 рисунков.

- 1 Создайте комбинированный рисунок, который требуется сохранить.
 - Подробнее см. в разделе “Комбинирование рисунков”, с. D-5.
- 2 Нажмите  на панели управления.

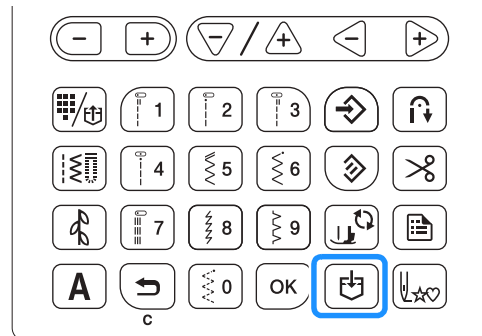







→ Отображается экран, на котором приводится список карманов и выбран пустой карман.

- 3 Нажмите кнопку .

- Не выключайте швейную машину, пока рисунок сохраняется. В противном случае возможна потеря данных рисунка.



Напоминание

- Чтобы выбрать ячейку (карман), в которой будет сохранен рисунок, нажмите  или  для выбора нужной ячейки, а затем нажмите .
- Если сохранить рисунок в карман, в котором уже сохранена строчка, то она будет перезаписана.
- Если свободных ячеек не осталось, выберите ячейку с рисунком, который можно перезаписать.
- При помощи кнопок   прокрутите по горизонтали выбранную ячейку и проверьте весь рисунок.
- Когда рисунок сохранен в ячейке, его нельзя удалить без перезаписи. Если нужно удалить рисунок в ячейке, нажмите , когда не выбран ни один рисунок.

Извлечение рисунка из памяти

- 1 Нажмите  один или два раза, пока на экране не отобразится список сохраненных рисунков, подобный списку, приведенному на изображении.





- 2 Выберите требуемый сохраненный рисунок с помощью / или /.



→ Выбранный карман выделяется в виде негативного изображения, и отображается сохраненный рисунок.

Напоминание

- При помощи кнопок   прокрутите по горизонтали выбранный рисунок и проверьте весь рисунок.





- 3 Проверьте его содержимое и нажмите .

Выравнивание рисунка



Рисунок может выполняться неверно в зависимости от типа ткани и скорости шитья. В этом случае отрегулируйте рисунок, выполняя шитье на лоскуте ненужной ткани, такой же, как и ткань, используемая для изделия.

Рисунок, используемый для регулировки, зависит от модели швейной машины.

Для моделей, в которых есть настройки точного

выравнивания по вертикали и по горизонтали:  (№ 36 в )

Для моделей, в которых есть только настройки точного

выравнивания по вертикали:  (№ 31 в )

- 1 Установите лапку для выстрачивания монограмм "N".

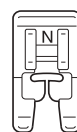

- 2 Выберите  или .

- 3 Приступайте к шитью.

→ Швейная машина останавливается после завершения рисунка.

- 4 Проверьте выполненный рисунок.

Если часть рисунка, указанная на иллюстрации, выполнена равномерно, рисунок отрегулирован правильно.

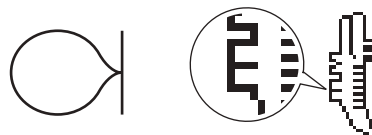

Если рисунок выглядит следующим образом, это означает, что стежки не выровнены по вертикали.

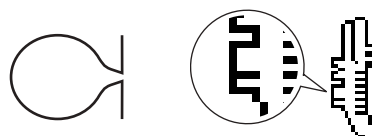
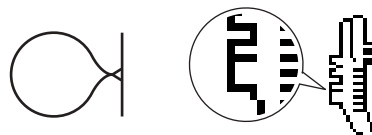

(Для моделей, в которых предусмотрена тонкая регулировка по горизонтали)

Если рисунок выглядит следующим образом, это означает, что стежки не выровнены по горизонтали.



Если рисунок выполняется неверно, выполните следующую процедуру для регулировки строчки.

- 5 Выберите  (Точная регулировка – по вертикали) на экране настроек.

- 6** Нажмите кнопку “-” или “+”, чтобы отрегулировать положение по вертикали.

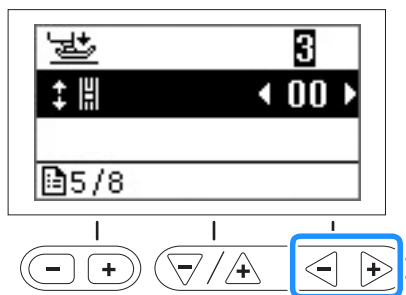

→ Выполните необходимую регулировку в соответствии с тем, как выполняется рисунок.

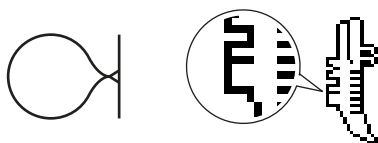

Нажмите “+”, чтобы увеличить в рисунке интервал по вертикали.

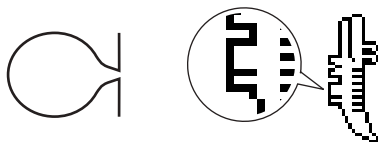

Нажмите “-”, чтобы уменьшить в рисунке интервал по вертикали.

Для моделей, в которых предусмотрена тонкая регулировка по горизонтали:

Перейдите к шагу 7.

Для моделей, в которых предусмотрена только тонкая регулировка по вертикали:

Перейдите к шагу 9.

- 7** Выберите ++ (Тонкая регулировка – по горизонтали) на экране настроек.

- 8** Нажмите кнопку “-” или “+”, чтобы отрегулировать положение по горизонтали.

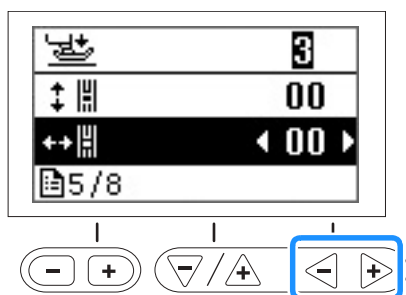

→ Выполните необходимую регулировку в соответствии с тем, как выполняется рисунок.



Нажмите “+”, чтобы увеличить в рисунке интервал по горизонтали.



Нажмите “-”, чтобы уменьшить в рисунке интервал по горизонтали.

- 9** Нажмите кнопку .

- 10** Выберите  или  еще раз, начните шитье и проверьте строчку.

Продолжайте регулировки рисунка, пока он не будет выполняться правильно.

Глава 2 MY CUSTOM STITCH (МОЯ СТРОЧКА)

Создание строчки

Благодаря функции MY CUSTOM STITCH (МОЯ СТРОЧКА) можно выполнять строчки, созданные самостоятельно

Рисование эскиза рисунка

Подготовьте комплект листов с координатной сеткой.



1 Нарисуйте на листе с координатной сеткой эскиз рисунка.

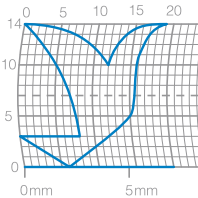

Нарисуйте рисунок в виде одной непрерывной линии, начальная и конечная точка которой находятся на одной высоте.



2 Если рисунок будет повторяться, определите интервал между повторяющимися рисунками.

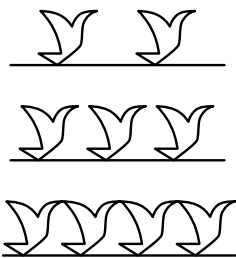
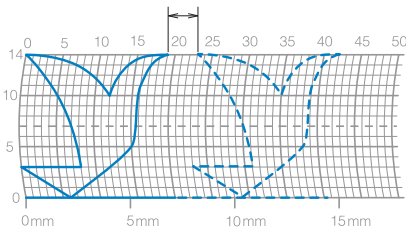

3 Отметьте в рисунке точки, которые находятся на линиях пересечения координатной сетки, а затем соедините эти точки непрерывной прямой линией.

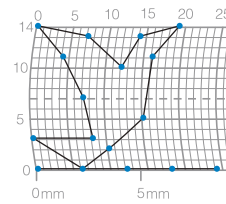

4 Определите порядок шитья.

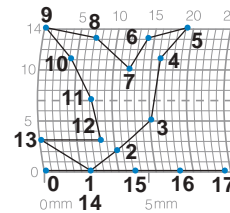





Для получения более привлекательной строчки рисунок должен завершаться на пересечении с линией.

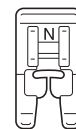

Ввод данных рисунка

1 Установите лапку для выстрачивания монограмм "N".



- 2 Нажмите  на панели управления необходимое число раз, пока на экране не отобразится символ , а затем нажмите  .

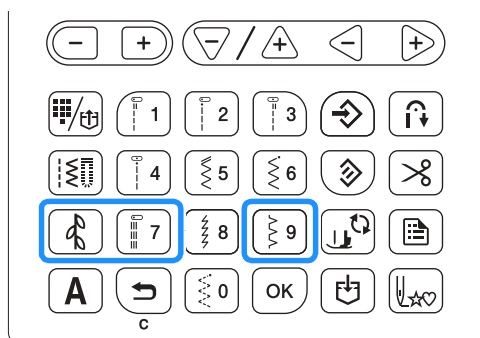

→ Отображается экран MY CUSTOM STITCH (МОЯ СТРОЧКА).

- 3 Изучите лист с координатной сеткой и укажите координаты первой точки. Укажите координаты с помощью кнопок “-” и “+” и нажмите .

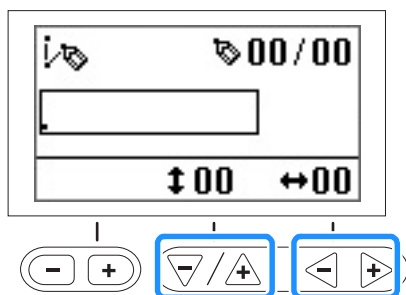

- 4 Укажите координаты второй точки и нажмите .

- 5 Укажите, следует ли между точками выполнять одинарную или тройную строчку.

Выберите одно из значений при помощи кнопки “-” или “+”, а затем нажмите .

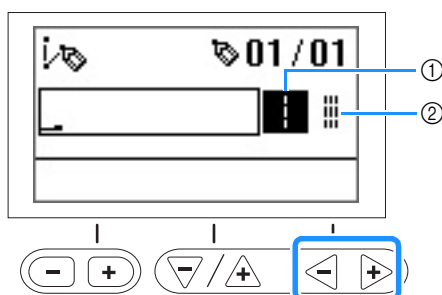

- ① Одинарная строчка
② Тройная строчка

- 6 Выберите, следует ли закончить редактирование рисунка и вернуться к экрану шитья или же продолжить редактирование.

Выберите одно из значений при помощи кнопки “-” или “+”, а затем нажмите .

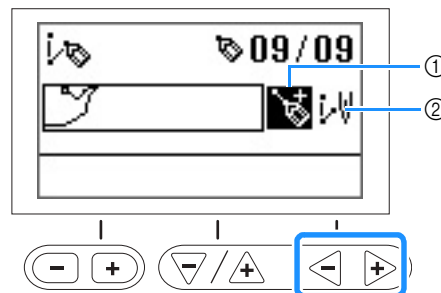

- ① Продолжить редактирование
② Завершить редактирование

- 7 Повторите шаги с 4 по 6, чтобы задать все точки.

Примечание

- Чтобы исправить введенную точку, нажмите , когда экран выглядит следующим образом.

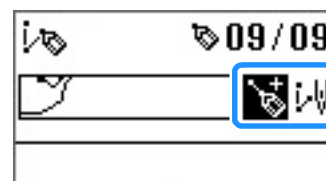



Нажмите один раз, чтобы выделить последнюю точку белым.

Нажмите повторно, чтобы выбрать предыдущую точку.

Чтобы выбрать следующую точку, нажмите .

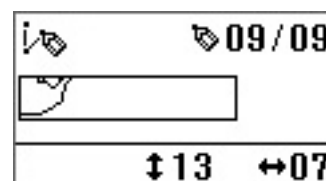
Когда выбрана точка, которую нужно скорректировать, ее можно сдвинуть при помощи кнопок “-” и “+”.



- Последнюю точку можно удалить нажатием кнопки , когда эта точка показывается черной на экране, на котором отображается значок .

- 8 После ввода всех точек выберите .

- 9 Укажите различные параметры шитья, такие как обратные/закрепляющие стежки, точно так же, как это делается для других строчек.

Примечание

- Введенный рисунок можно сохранить для использования в дальнейшем. Подробнее см. в разделе “Сохранение рисунка”, с. D-9.

Примеры рисунков

Введите все точки, указанные в таблице, чтобы выполнить образец строчки.

					
Точка	↔	↕	Точка	↔	↕
1	0	0	21	38	13
2	12	0	22	35	14
3	18	3	23	32	13
4	22	6	24	30	10
5	23	10	25	32	6
6	21	13	26	35	3
7	17	14	27	41	0
8	14	13	28	45	0
9	12	11	29	47	4
10	9	13	30	44	7
11	6	14	31	45	11
12	3	13	32	47	13
13	1	10	33	50	14
14	3	6	34	54	13
15	6	3	35	56	10
16	12	0	36	55	6
17	41	0	37	51	3
18	43	4	38	45	0
19	40	7	39	70	0
20	41	11			

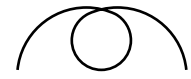
					
Точка	↔	↕	Точка	↔	↕
1	0	0	21	16	10
2	3	5	22	18	12
3	5	8	23	21	13
4	8	11	24	25	14
5	12	13	25	28	14
6	17	14	26	33	13
7	20	14	27	37	11
8	24	13	28	41	8
9	27	12	29	43	5
10	29	11	30	44	0
11	31	9			
12	32	6			
13	30	3			
14	27	1			
15	24	0			
16	21	0			
17	18	1			
18	16	3			
19	15	5			
20	15	8			

					
Точка	↔	↕	Точка	↔	↕
1	0	0	21	10	11
2	30	0	22	12	10
3	32	1	23	8	9
4	32	7	24	12	8
5	32	10	25	7	6
6	33	12	26	12	6
7	35	11	27	6	3
8	35	8	28	10	2
9	37	12	29	5	0
10	35	14	30	10	2
11	32	14	31	16	1
12	30	11	32	19	0
13	30	5	33	23	0
14	29	3	34	22	6
15	26	8	35	17	10
16	24	10	36	22	6
17	18	13	37	23	0
18	13	14	38	19	0
19	12	14	39	42	0
20	13	12			

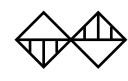
					
Точка	↔	↕	Точка	↔	↕
1	0	7	21	20	11
2	5	7	22	21	7
3	4	3	23	24	7
4	5	7	24	23	14
5	8	7	25	24	7
6	7	0	26	27	7
7	8	7	27	27	11
8	11	7	28	27	7
9	11	3	29	32	7
10	11	7	30	27	11
11	16	7	31	23	14
12	11	3	32	20	11
13	7	0	33	16	7
14	4	3	34	20	3
15	0	7	35	23	0
16	4	11	36	27	3
17	7	14	37	32	7
18	11	11			
19	16	7			
20	21	7			



Приложение

В этом разделе приведена важная информация о работе на машине. В этом разделе содержатся указания по поиску и устранению неисправностей, а также рекомендации по поддержанию машины в хорошем рабочем состоянии.

Номера страниц этого раздела начинаются с буквы "А".

Глава1 ТЕХНИЧЕСКОЕ ОБСЛУЖИВАНИЕ И ПОИСК И УСТРАНЕНИЕ НЕИСПРАВНОСТЕЙ.....	A-2
---	------------

Глава 1

ТЕХНИЧЕСКОЕ
ОБСЛУЖИВАНИЕ И
ПОИСК И УСТРАНЕНИЕ
НЕИСПРАВНОСТЕЙ

Уход и техническое обслуживание

Ограничения, касающиеся смазки

Для предотвращения повреждения данной машины она не должна смазываться пользователем.

При производстве данная машина была смазана достаточным количеством масла, обеспечивающим правильное функционирование, что исключает необходимость периодической смазки.

В случае возникновения проблемы (например, маховик будет вращаться с затруднением или будет возникать необычный шум) немедленно прекратите использование машины и обратитесь к официальному дилеру Brother или в ближайший авторизованный сервисный центр Brother.

Меры предосторожности при хранении машины

Для предотвращения повреждения машины (например, появления ржавчины, вызванной конденсацией) не храните машину в следующих местах:

- в местах, подверженных воздействию очень высоких температур;
- в местах, подверженных воздействию очень низких температур;
- в местах, подверженных резким перепадам температур;
- в помещениях с высокой влажностью или паром;
- рядом с огнем, обогревателем или кондиционером;
- на улице или в месте, подверженном воздействию прямых солнечных лучей;
- в очень пыльных помещениях или помещениях с большим количеством масла.



Примечание

- Чтобы продлить срок службы машины, периодически включайте ее и используйте. Длительное хранение машины без использования может снизить ее рабочие характеристики.

Очистка экрана ЖК-дисплея

Если экран загрязнился, аккуратно протрите его сухой мягкой тканью. Не пользуйтесь органическими растворителями или моющими и очищающими средствами.



Примечание

- Не протирайте ЖК-дисплей влажной тканью.



Напоминание

- Периодически на ЖК-дисплее может образовываться конденсация или помутнение; это не является неисправностью. Через некоторое время помутнение исчезнет.

Наружная очистка машины

Если наружные поверхности машины загрязнены, слегка смочите чистую ткань нейтральным моющим средством, выжмите ее и протрите поверхности машины. После очистки протрите машину влажной тканью и затем вытрите ее сухой тканью.

 **ОСТОРОЖНО!**

- Перед очисткой машины отсоедините вилку кабеля питания от розетки. В противном случае возможна травма или поражение электрическим током.

Очистка челночного устройства

Накопление пыли и волокон нитей в шпульном колпачке приводит к ухудшению рабочих характеристик машины, поэтому следует регулярно очищать шпульный колпачок.

- 1 Нажмите кнопку  (Положение иглы), чтобы поднять иглу.
- 2 Выключите машину.
- 3 Выньте разъем кабеля питания из гнезда на правой стороне машины.

 **ОСТОРОЖНО!**

- Перед очисткой машины отсоедините вилку кабеля питания от розетки. В противном случае возможна травма или поражение электрическим током.

- 4 Поднимите прижимную лапку, чтобы снять иглу, прижимную лапку и держатель прижимной лапки.
 - Подробнее см. в разделе “Замена иглы” и “Замена прижимной лапки” в главе “Базовые операции”.
- 5 Снимите плоскую платформу, если она установлена.
- 6 Снимите крышку игольной пластины.

■ Если крышка игольной пластины крепится винтом

1 Дискообразной отверткой выверните винт на крышке игольной пластины.

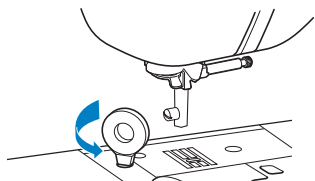

2 Возьмитесь за обе стороны крышки игольной пластины и снимите ее, сдвинув на себя.

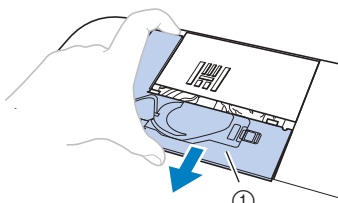

① Крышка игольной пластины

■ Если крышка игольной пластины не крепится винтом

1 Возьмитесь за обе стороны крышки игольной пластины и снимите ее, сдвинув на себя.

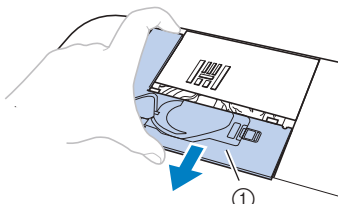

① Крышка игольной пластины

7 Снимите шпульный колпачок.

Возьмитесь за шпульный колпачок и выньте его.

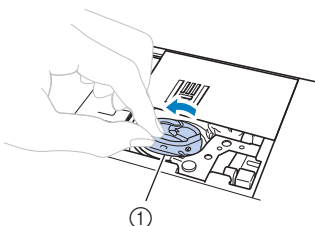

① Шпульный колпачок

8 Щеточкой для очистки или пылесосом удалите ворс и пыль из челнока и из области вокруг него.

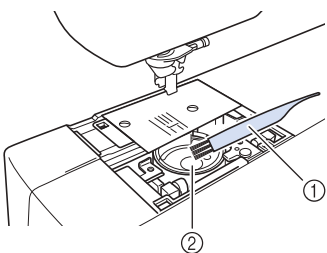

① Щеточка для очистки
② Челнок

• Не смазывайте маслом шпульный колпачок.

9 Вставьте шпульный колпачок так, чтобы метка ▲ на шпульном колпачке совпала с меткой ● на машине.

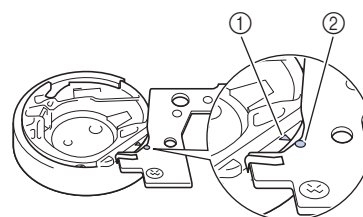
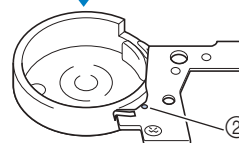
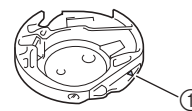

• Совместите метки ▲ и ●.

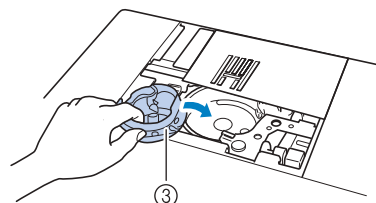

① Метка ▲
② Метка ●
③ Шпульный колпачок

• Перед установкой шпульного колпачка убедитесь, что указанные метки совпали.

10 Вставьте крышку игольной пластины в предназначенные для нее пазы на игольной пластине и задвиньте крышку на место.

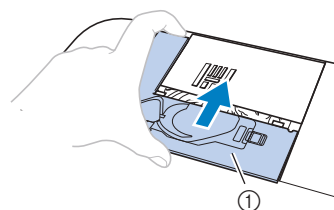

① Крышка игольной пластины

▲ ОСТОРОЖНО!

- Запрещается использовать шпульный колпачок, если на нем имеются царапины, так как это может привести к запутыванию верхней нити, поломке иглы или ухудшению характеристик машины. Новый шпульный колпачок можно приобрести в ближайшем авторизованном сервисном центре Brother.
- Убедитесь в правильной установке шпульного колпачка; в противном случае возможна поломка иглы.

Поиск и устранение неисправностей

Если машина перестала нормально работать, то перед обращением в сервисный центр выполните следующие проверки.

Большинство проблем можно решить самостоятельно. Если необходима дополнительная помощь, на веб-сайте Brother Solutions Center имеется обновляемый раздел часто задаваемых вопросов и советы по поиску и устранению неисправностей. Посетите наш сайт "<http://support.brother.com/>".

Если проблему не удастся устранить, обратитесь к официальному дилеру Brother или в ближайший авторизованный сервисный центр Brother.

Устранение распространенных неисправностей

Ниже описаны способы устранения наиболее распространенных неисправностей. Перед обращением в нашу службу поддержки обязательно просмотрите этот раздел.

Верхняя нить натянута	с. А-4
Запутавшаяся нить на изнаночной стороне материала	с. А-5
Неправильное натяжение нити	с. А-6
Материал застрял в машине и не вытаскивается	с. А-8
Если нить запуталась под седлом устройства намотки шпульки	с. А-10

Верхняя нить натянута

■ Признак

- Верхняя нить видна в виде одной непрерывной линии.
- Нижняя нить видна с верхней стороны материала. (См. иллюстрацию ниже.)
- Верхняя нить натянута и вытягивается, если за нее потянуть.
- Верхняя нить натянута, а на материале появляются морщины.
- Верхняя нить натянута, а результаты не меняются даже после регулировки натяжения нити.

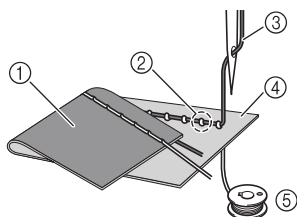

- ① Изнаночная сторона материала
- ② Нижняя нить видна с лицевой стороны ткани
- ③ Верхняя нить
- ④ Лицевая сторона материала
- ⑤ Нижняя нить (нить шпульки)

■ Причина

Неправильно заправлена нижняя нить

Если нижняя нить заправлена неправильно, она не натягивается должным образом, а протягивается через материал, когда верхняя нить протягивается вверх. Поэтому нить видна с лицевой стороны ткани.

■ Способ устранения и проверка

Заправьте нижнюю нить надлежащим образом.

- 1 Нажмите  и поднимите рычаг прижимной лапки.
- 2 Снимите шпульку со шпульного колпачка.
- 3 Вставьте шпульку в шпульный колпачок так, чтобы нить разматывалась в правильном направлении.

- Придерживая шпульку правой рукой так, чтобы нить разматывалась влево, левой рукой возьмите конец нити. Затем правой рукой установите шпульку в шпульный колпачок.

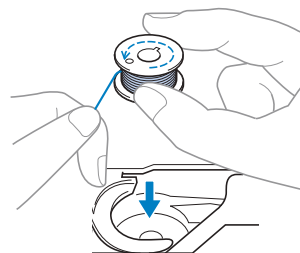

Если при установке шпульки нить разматывается в неправильном направлении, шитье будет выполняться с неправильным натяжением нити.

- 4 Придерживая шпульку пальцем, проведите нить через вырез в крышке игольной пластины.

- Придерживая шпульку правой рукой, левой рукой протяните конец нити вокруг язычка.

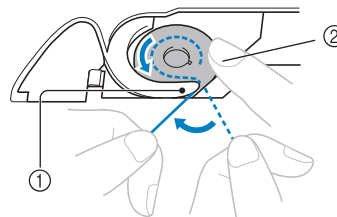

- ① Язычок
- ② Придерживайте шпульку правой рукой.

Потянув за нить, проведите ее через вырез в крышке игольной пластины и обрежьте при помощи устройства обрезки нити.

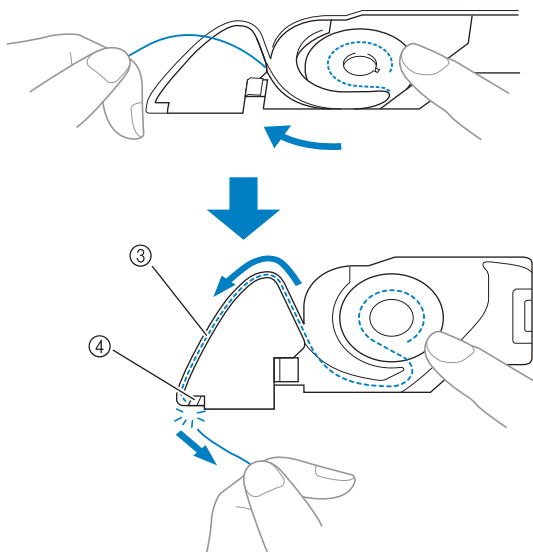

- ③ Вырез
- ④ Устройство обрезки нити

Когда шпулька будет правильно установлена в шпульный колпачок, можно начинать шить с правильным натяжением нити.

- 5 Нажмите , чтобы разблокировать все кнопки.

Запутавшаяся нить на изнаночной стороне материала

■ Признак

- Нить запуталась на изнаночной стороне ткани.

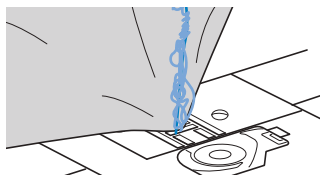

- После начала шитья слышен стучащий звук, и шитье невозможно продолжить.
- Если заглянуть под нижнюю сторону материала, видна нить, запутавшаяся в шпульном колпачке.

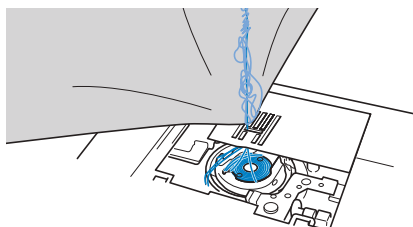

■ Причина

Неправильная заправка верхней нити

В случае неправильной заправки верхней нити верхнюю нить, продетую сквозь материал, невозможно протянуть наверх, из-за чего верхняя нить запутывается в шпульном колпачке, что создает стучащий звук.

■ Способ устранения и проверка

Вытащите запутавшуюся нить и затем исправьте заправку верхней нити.

- 1 Вытащите запутавшуюся нить. Если она не вытаскивается, обрежьте нить ножницами.
 - Подробнее см. в разделе “Очистка челночного устройства”, с. А-2.
- 2 Снимите верхнюю нить с машины.
 - Если шпулька вынута из шпульного колпачка, правильно установите шпульку согласно инструкциям в разделе “Установка шпульки” в главе “Базовые операции” и в разделе “Способ устранения и проверка” в главе “Верхняя нить натянута”, с. А-4.
- 3 Исправьте заправку верхней нити, выполнив описанные ниже действия. Поднимите прижимную лапку с помощью рычага прижимной лапки.

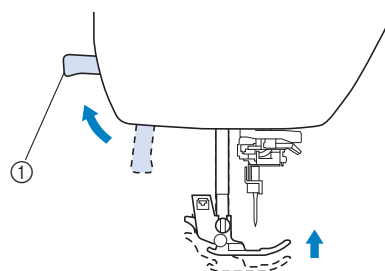

- ① Рычаг прижимной лапки
 - Откроется шторка верхней нити, чтобы нить можно было заправить в машину.
 - Если прижимная лапка не поднята, правильная заправка нити в машину невозможна.

- 4 Нажмите кнопку  (Положение иглы) один или два раза, чтобы поднять иглу.

→ Игла поднята полностью, если метка на маховике находится сверху, как показано на рисунке. Проверьте положение маховика. Если эта метка не находится в этом положении, нажимайте кнопку  (Положение иглы), пока она не окажется в этом положении.

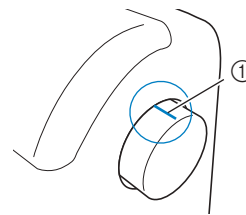

- ① Метка на маховике

- 5 Слегка придерживая нить правой рукой, левой рукой вытяните нить и проведите ее за крышкой нитенаправителя и потом вперед.

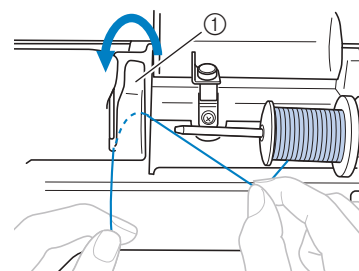

- ① Крышка нитенаправителя

- 6** Слегка придерживая нить правой рукой, протяните нить под пластиной нитенаправителя и вытяните ее вверх.

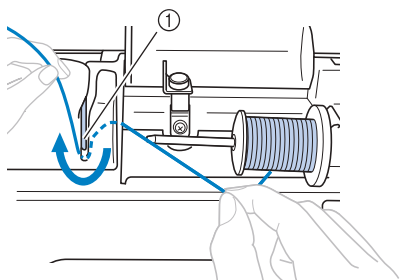

① Пластина нитенаправителя

- 7** Протяните нить вдоль желобка, как показано на рисунке ниже.

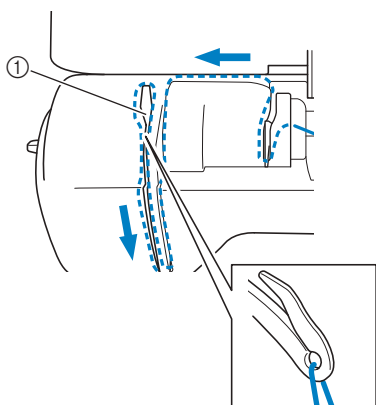

① Шторка

- 8** Опустите прижимную лапку.

- 9** Нажмите кнопку .

- 10** Проведите нить за нитенаправителем игловодителя.

Нить можно легко провести в нитенаправитель игловодителя, удерживая ее левой и протягивая правой рукой, как показано на рисунке ниже. Убедитесь, что нить прошла в нитенаправитель игловодителя.

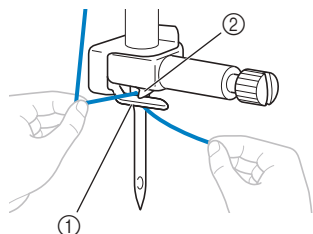

① Нитенаправитель игловодителя
② Язычок

- 11** Далее заправьте нить в иглу, используя нитевдеватель. Перейдите к выполнению операции, описанной в разделе “Заправка нити в иглу” в главе “Базовые операции”.

Неправильное натяжение нити

■ Признаки

- Признак 1. Нижняя нить видна с лицевой стороны материала. (См. иллюстрацию ниже)
- Признак 2. Верхняя нить видна на лицевой стороне материала в виде прямой линии.
- Признак 3. Верхняя нить видна с изнаночной стороны материала. (См. иллюстрацию ниже)
- Признак 4. Нижняя нить видна на изнаночной стороне материала в виде прямой линии.
- Признак 5. Стежки на изнаночной стороне материала неплотные или имеют слаbinу.

□ Признак 1

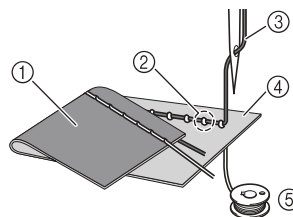

□ Признак 3

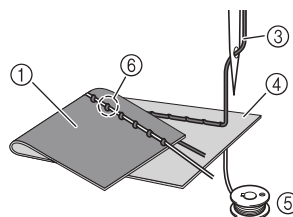

- ① Изнаночная сторона материала
- ② Нижняя нить видна с лицевой стороны ткани
- ③ Верхняя нить
- ④ Лицевая сторона материала
- ⑤ Нижняя нить (нить шпульки)
- ⑥ Верхняя нить видна с изнаночной стороны ткани

■ Причина, способ устранения, проверка

□ Причина 1

Нить заправлена в машину неправильно.

<Если имеются признаки 1 и 2, описанные выше>

Нижняя нить заправлена неправильно.

Восстановите стандартную настройку натяжения верхней нити и исправьте заправку нити, следуя инструкциям в разделе “Верхняя нить натянута”, с. А-4.

<Если имеются признаки 3 и 5, описанные выше>

Верхняя нить заправлена неправильно.

Восстановите стандартную настройку натяжения верхней нити и исправьте заправку верхней нити, следуя инструкциям в разделе “Запутавшаяся нить на изнаночной стороне материала”, с. А-5.

□ Причина 2

Используются игла и нить, не подходящие для данного материала.

Правильный тип иглы зависит от типа ткани и толщины нити.

Если используются игла и нить, не подходящие для данного материала, натяжение нити не будет настроено правильно, что приведет к сморщиванию материала или пропуску стежков.

- Проверьте, что используемые игла и нить подходят для данной ткани, следуя инструкциям в разделе “Сочетания ткани, нити и иглы” в главе “Базовые операции”.

□ Причина 3

Выбрано неправильное натяжение верхней нити.

Выбрана неподходящая настройка натяжения верхней нити.

Выберите правильное натяжение нити, следуя инструкциям в раздел “Настройка натяжения нити” в главе “Базовые операции”.

Правильное натяжение нити различается в зависимости от используемых ткани и нити.

- * Отрегулируйте натяжение нити, выполнив пробное шитье на ненужном куске материала, идентичного тому, который будет использоваться.



Примечание

- Если верхняя и нижняя нить заправлены неправильно, невозможно правильно отрегулировать натяжение нити. Сначала проверьте заправку верхней и нижней нити, а затем отрегулируйте натяжение нити.

- Если нижняя нить видна с лицевой стороны ткани
Использование кнопки регулировки натяжения нити (для моделей с кнопкой регулировки натяжения нити; см. с. В-8)
Нажимайте “-”, чтобы уменьшить натяжение верхней нити.

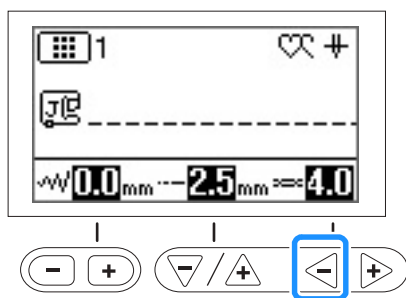

Использование диска регулировки натяжения нити (для моделей с диском регулировки натяжения нити; см. с. В-8)

Поверните диск регулировки натяжения нити влево, чтобы уменьшить натяжение верхней нити.

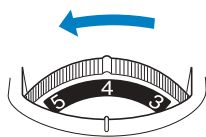

- Если верхняя нить видна с изнаночной стороны ткани

Использование кнопки регулировки натяжения нити (для моделей с кнопкой регулировки натяжения нити; см. с. В-8)

Нажимайте “+”, чтобы увеличить натяжение верхней нити.

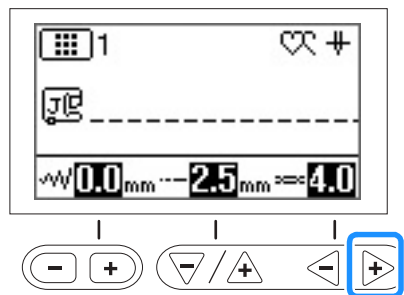

Использование диска регулировки натяжения нити (для моделей с диском регулировки натяжения нити; см. с. В-8)

Поверните диск регулировки натяжения нити вправо, чтобы увеличить натяжение верхней нити.

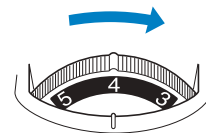

Материал застрял в машине и не вытаскивается

Если ткань застряла в швейной машине и ее не удастся вытащить, значит, возможно, нить запуталась под игольной пластиной. Вытащите материал из машины, выполнив описанные ниже действия. Если описанные ниже действия не удастся выполнить, не пытайтесь приложить усилие, а обратитесь в ближайший авторизованный сервисный центр Brother.

■ Извлечение материала из машины

- 1 Немедленно остановите машину.
- 2 Выключите машину.
- 3 Извлеките иглу.
 - Если игла опущена в материал, поверните маховик по направлению от себя (по часовой стрелке), чтобы поднять иглу из материала, и затем снимите иглу.
 - См. раздел “Замена иглы” в главе “Базовые операции”.
- 4 Снимите прижимную лапку и держатель лапки.
 - См. разделы “Замена прижимной лапки” и “Снятие и установка держателя прижимной лапки” в главе “Базовые операции”.
- 5 Приподнимите материал и обрежьте под ним нити.
 - Если материал удастся вытащить, снимите его. Очистите челнок, следуя приведенным ниже инструкциям.
- 6 Снимите крышку игольной пластины.

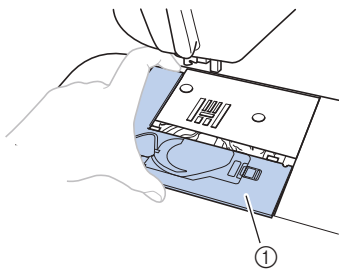

- 1 Крышка игольной пластины
 - См. раздел “Очистка челночного устройства”, с. А-2.

- 7 Отрежьте запутавшиеся нити и снимите шпульку.

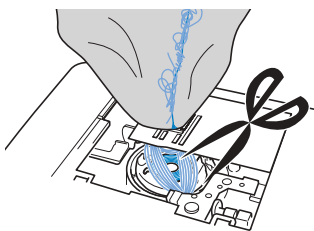

- 8 Снимите шпульный колпачок.
 - Если в шпульном колпачке остались нити, уберите их.

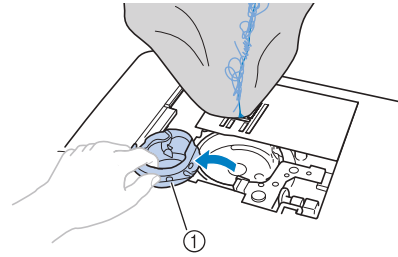

- 1 Шпульный колпачок

- 9 Щеточкой для очистки или пылесосом удалите пыль из челнока и из области вокруг него.

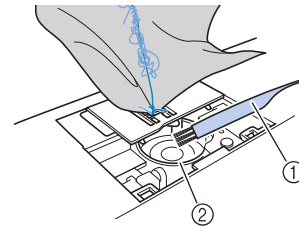

- 1 Щеточка для очистки
- 2 Челнок

Если ткань удалось вытащить:	Перейдите к пункту 16.
Если ткань не удалось вытащить:	Перейдите к пункту 10.

- 10 При помощи прилагаемой дискообразной отвертки ослабьте два винта игольной пластины.

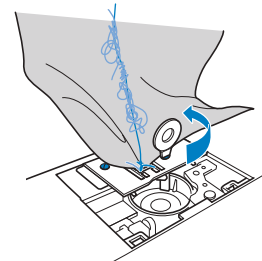

Примечание

- Будьте внимательны и не уроните вынутые винты в машину.

- 11 Немного приподнимите игольную пластину, обрежьте запутавшиеся нити и снимите игольную пластину.

Уберите материал и нити с игольной пластины.

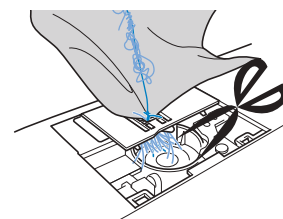

Если ткань не удастся убрать даже после выполнения этих действий, обратитесь в ближайший авторизованный сервисный центр Brother.

- 12 Уберите все куски нитей, оставшиеся в челноке и вокруг гребенок транспортера.
- 13 Поверните маховик, чтобы поднять гребенки транспортера.
- 14 Совместите два отверстия для винтов на игольной пластине с двумя отверстиями на монтажном основании игольной пластины и установите игольную пластину на машину.
- 15 Несильно вручную заверните винты на правой стороне игольной пластины. Затем дискообразной отверткой надежно затяните винт на левой стороне. Затем надежно затяните винт на правой стороне.

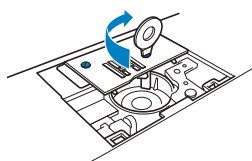

Поверните маховик и проверьте, что гребенки транспортера двигаются плавно и не касаются краев вырезов на игольной пластине.

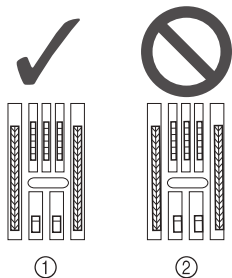

- 1 Правильное положение гребенок транспортера
- 2 Неправильное положение гребенок транспортера



Примечание

- Будьте внимательны и не уроните вынутые винты в машину.

- 16 Вставьте шпульный колпачок так, чтобы метка ▲ на шпульном колпачке совпала с меткой ● на машине.

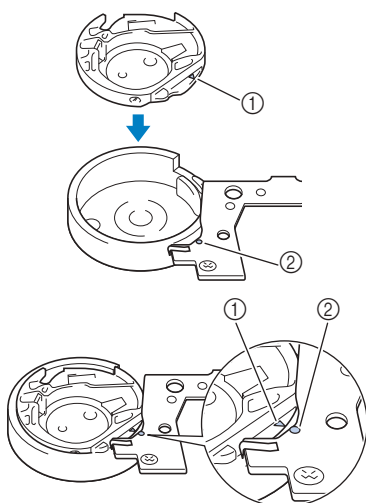

- Совместите метки ▲ и ●.

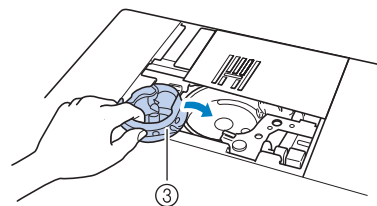

- 1 Метка ▲
- 2 Метка ●
- 3 Шпульный колпачок

- Перед установкой шпульного колпачка убедитесь, что указанные метки совпали.

⚠ ОСТОРОЖНО!

- Запрещается использовать шпульный колпачок, если на нем имеются царапины, так как это может привести к запутыванию верхней нити, поломке иглы или ухудшению характеристик машины.
- Убедитесь, что шпульный колпачок размещается правильно, в противном случае может сломаться игла.

- 17 Установите крышку игольной пластины (инструкции см. в пункте 10 в разделе “Очистка челночного устройства”, с. А-2).

- 18 Установите иглу, предварительно проверив ее состояние.

Если игла в плохом состоянии (например, она погнута), необходимо установить новую иглу.

- См. разделы “Проверка иглы” и “Замена иглы” в главе “Базовые операции”.

⚠ ОСТОРОЖНО!

- Запрещается использовать погнутые иглы. Погнутая игла легко может сломаться, что может привести к травме.



Примечание

- После завершения этой процедуры перейдите к следующей процедуре (см. раздел “Проверка операций машины”), чтобы проверить, что машина работает правильно.



Напоминание

- Поскольку при застревании материала в машине игла могла быть повреждена, рекомендуется заменить ее на новую.

■ Проверка операций машины

Если игольная пластина снималась с машины, проверьте работу машины, чтобы убедиться, что установка выполнена правильно.

1 Включите машину.

2 Выберите строчку .



Примечание

- На этом этапе не устанавливайте прижимную лапку и нить.

3 Медленно поверните маховик на себя (против часовой стрелки) и, проследив за иглой с разных сторон, убедитесь, что игла опускается в центр отверстия в игольной пластине.

Если игла касается игольной пластины, снимите игольную пластину и затем снова установите ее, начиная с пункта **13** в разделе “Извлечение материала из машины”, с. А-8.

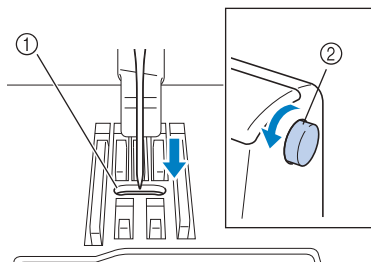

- ① Отверстие в игольной пластине
- ② Маховик

4 Выберите строчку . Теперь увеличьте длину стежка и ширину строчки до максимальных значений.

- Инструкции по изменению настроек см. в разделах “Настройка ширины строчки” и “Настройка длины стежка” в главе “Базовые операции”.

5 Медленно поверните маховик на себя (против часовой стрелки) и убедитесь, что игловодитель и гребенки транспортера работают правильно.

Если игла или гребенки транспортера касаются игольной пластины, машина может работать неправильно, поэтому обратитесь в ближайший авторизованный сервисный центр Brother.

6 Выключите машину и установите шпульку и прижимную лапку.

- См. разделы “Установка шпульки” и “Замена прижимной лапки” в главе “Базовые операции”.

7 Правильно заправьте нить в машину.

- Инструкции по заправке нити в машину см. в разделе “Заправка верхней нити” в главе “Базовые операции”.



Напоминание

- Нить может запутаться в результате неправильной заправки верхней нити. Убедитесь, что нить правильно заправлена в машину.

8 Выполните пробное шитье на хлопчатобумажной ткани.



Примечание

- Неправильное шитье может быть результатом неправильной заправки верхней нити или работы с тонкими материалами. Если пробное шитье дало плохой результат, проверьте заправку верхней нити или тип используемого материала.

Если нить запуталась под седлом устройства намотки шпульки

Если намотка шпульки начинается, когда нить не пропущена правильно через диск предварительного натяжения, нить может запутаться под седлом устройства намотки.

В этом случае сматывайте нить, выполнив следующие действия.

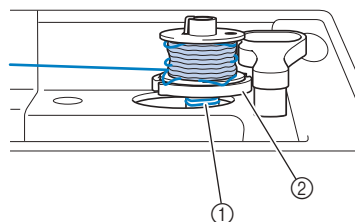

- ① Нить
- ② Седло устройства намотки шпульки

⚠ ОСТОРОЖНО!

- Не снимайте седло устройства намотки шпульки, даже если нить запуталась под ним. Это может привести к травме.
- Не выворачивайте винт направляющего стержня устройства намотки шпульки, так как в противном случае возможно повреждение машины; невозможно размотать нить, вывернув винт.

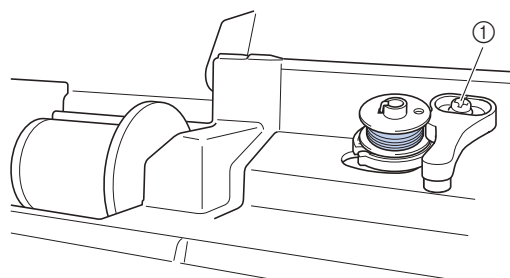

- ① Винт направляющего стержня устройства намотки шпульки

- 1 Если нить запуталась под седлом устройства намотки шпульки, однократно нажмите кнопку “Пуск/Стоп”, чтобы остановить намотку шпульки. Если подключена педаль, уберите ногу с педали.
- 2 Ножницами обрежьте нить рядом с нитенаправителем для намотки шпульки.

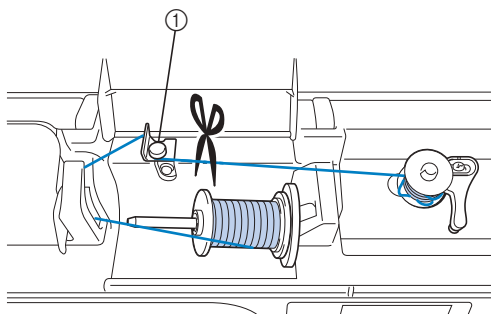

① Нитенаправитель для намотки шпульки

- 3 Сдвиньте вал устройства намотки шпульки влево, затем снимите с него шпульку и обрежьте нить, идущую к шпулке, чтобы можно было полностью снять шпульку с вала.

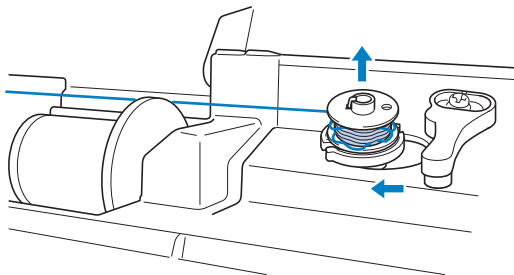

- 4 Удерживая конец нити левой рукой, правой рукой размотайте нить по часовой стрелке, как показано ниже.

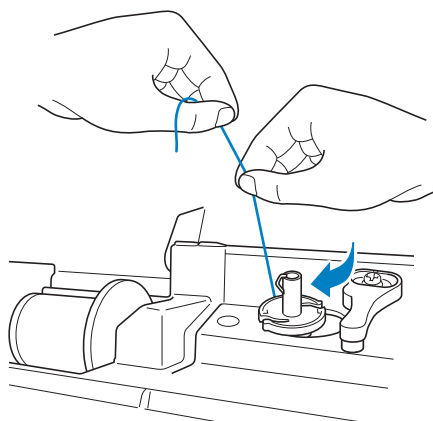

- 5 Намотайте шпульку заново.



Примечание

- Убедитесь, что нить правильно проходит под натяжным диском нитенаправителя для намотки шпульки.

Список признаков

■ Подготовка к работе

Признак	Возможная причина	Метод устранения	Описание
Не удается заправить нить в иглу.	Игла находится в неправильном положении.	Нажмите кнопку “Положение иглы”, чтобы поднять иглу.	B-3
	Игла установлена неправильно.	Установите иглу правильно.	B-29
	Игла повернута, погнута или затупилась.	Замените иглу.	B-29
	Неправильно заправлена верхняя нить.	Проверьте последовательность действий при заправке нити в машину и выполните заправку правильно.	B-21
	Крючок нитевдевателя погнулся и не проходит через игольное ушко.	Обратитесь к официальному дилеру Brother или в ближайший авторизованный сервисный центр Brother.	–
	Рычажок нитевдевателя не удается переместить или вернуть в исходное положение.	Обратитесь к официальному дилеру Brother или в ближайший авторизованный сервисный центр Brother.	–
	Используется игла размера 65/9.	Такая игла несовместима с нитевдевателем. Проденьте нить вручную через игольное ушко.	B-24
Нить неравномерно наматывается на шпульку.	Нить неправильно заправлена в нитенаправитель для намотки шпульки.	Правильно заправьте нить в нитенаправитель для намотки шпульки.	B-15
	Шпулька вращается медленно.	Сдвиньте регулятор скорости шитья вправо, чтобы увеличить скорость.	B-15
	Вытянутая из шпульки нить не намоталась на шпульку надлежащим образом.	Намотайте вытянутую нить на шпульку по часовой стрелке 5–6 раз.	B-15
	Пустая шпулька неправильно надета на стержень.	Наденьте пустую шпульку на стержень и медленно поверните шпульку до характерного щелчка.	B-15
При намотке шпульки нижняя нить была намотана под седлом устройства намотки шпульки.	Неправильно намотана нить шпульки. При первоначальной намотке нити на шпульку нижняя нить была неправильно проведена по направляющим.	Уберите нить, намотанную под седлом устройства намотки шпульки, и намотайте шпульку правильно. При заправке нити для намотки шпульки следуйте инструкциям на табличке, прикрепленной в верхней части машины.	B-15, A-10
Нижняя нить не вытягивается вверх.	Игла повернута, погнута или затупилась.	Замените иглу.	B-29
	Шпулька установлена неправильно.	Установите шпульку правильно.	B-18
На ЖК-дисплее ничего не видно.	Не включена кнопка питания.	Включите кнопку питания (положение “Вкл.”).	B-10
	Вилка кабеля питания не вставлена в электрическую розетку.	Вставьте вилку кабеля питания в электрическую розетку.	B-10
	Слишком велика или слишком мала яркость ЖК-дисплея.	Отрегулируйте яркость ЖК-дисплея.	A-20
ЖК-дисплей замутнен.	На ЖК-дисплее образовалась конденсация.	Через некоторое время помутнение исчезнет.	–
Кнопки управления не реагируют на нажатие.	Вы работаете на машине в изношенных перчатках. Вы нажимаете на кнопки ногтем. Используется не стилус.	Нажимайте на кнопки управления пальцем. Если вы используете стилус, приобретенный отдельно, проверьте, что его можно использовать с емкостными сенсорными экранами.	B-4
Кнопки управления не реагируют, или для них неправильно настроена чувствительность.	Чувствительность кнопок управления не настроена для данного пользователя.	Настройте чувствительность кнопок управления.	B-14

Признак	Возможная причина	Метод устранения	Описание
Не загорается лампочка подсветки.	Лампочка подсветки повреждена.	Обратитесь к официальному дилеру Brother или в ближайший авторизованный сервисный центр Brother.	–
	 (Подсветка) настроена на “OFF” на экране настроек.	Выберите для этого параметра значение “ON”.	B-12

■ Во время шитья

Признак	Возможная причина	Метод устранения	Описание
Машина не работает.	Кнопка “Пуск/Стоп” не была нажата.	Нажмите кнопку “Пуск/Стоп”.	B-36
	Вал устройства намотки шпульки сдвинут вправо.	Сдвиньте вал устройства намотки шпульки влево.	B-15
	Не выбран рисунок.	Выберите рисунок.	B-35
	Не опущена прижимная лапка.	Опустите прижимную лапку.	B-36
	Кнопка “Пуск/Стоп” была нажата при подключенной педали.	Отсоедините педаль или используйте педаль для управления машиной.	B-37
	Кнопка “Пуск/Стоп” была нажата во время установки машины на регулирование ширины строчки “зигзаг” регулятором скорости.	Вместо кнопки “Пуск/Стоп” используйте для управления машиной педаль или же выберите для параметра  (Регулировка ширины) на экране настроек значение “OFF”.	B-12, B-37
Игла ломается.	Игла установлена неправильно.	Установите иглу правильно.	B-29
	Не затянут винт иглодержателя.	Затяните винт иглодержателя.	B-29
	Игла повернута или погнута.	Замените иглу.	B-29
	Используется не подходящая для выбранной ткани игла или нить.	См. таблицу “Сочетания ткани, нити и иглы”.	B-28
	Используется неподходящая прижимная лапка.	Используйте рекомендованную прижимную лапку.	B-32
	Слишком сильное натяжение верхней нити.	Отрегулируйте натяжение нити.	B-41
	Во время шитья происходит протягивание ткани.	Не тяните ткань во время шитья.	–
	Колпачок катушки установлен неправильно.	Проверьте последовательность действий при установке колпачка катушки, затем переустановите этот колпачок.	B-15
	На игольной пластине вокруг отверстия имеются царапины. * На левой стороне отверстия игольной пластины имеется паз. Это не царапина.	Замените игольную пластину или обратитесь к официальному дилеру Brother.	A-8
	 ① Паз		
Вокруг отверстия в прижимной лапке наблюдаются царапины.	Замените прижимную лапку или обратитесь к официальному дилеру Brother.	B-31	
На шпульном колпачке имеются царапины.	Замените шпульный колпачок или обратитесь к официальному дилеру Brother.	A-2	

A

ТЕХНИЧЕСКОЕ ОБСЛУЖИВАНИЕ И ПОИСК И УСТРАНЕНИЕ НЕИСПРАВНОСТЕЙ

Признак	Возможная причина	Метод устранения	Описание
Игла ломается.	Дефектная игла.	Замените иглу.	B-29
	Используется шпулька, не предназначенная для этой машины.	Неподходящие шпульки не будут работать надлежащим образом. Применяйте только специально предназначенные для этой машины шпульки.	B-15
	Неправильно заправлена верхняя нить.	Проверьте последовательность действий при заправке нити в машину и выполните заправку правильно.	B-21
	Шпулька установлена неправильно.	Установите шпульку правильно.	B-18
	Неправильно установлена прижимная лапка.	Правильно установите прижимную лапку.	B-31
	Винт держателя прижимной лапки ослаблен.	Надежно затяните винт прижимной лапки.	B-32
	Слишком толстый рабочий материал.	Используйте рабочий материал, который может быть проколот иглой при вращении маховика.	B-28, S-4
	При вышивании толстого материала или толстых подгибов рабочий материал подается с усилием.	Подавайте рабочий материал без усилий.	S-4
	Слишком короткий стежок.	Настройте нужную длину стежка.	B-40
	Нижняя нить (нить шпульки) неправильно намотана.	Используйте правильно намотанную шпульку.	B-15
Рвется верхняя нить.	Нить неправильно заправлена в машину (использован неподходящий колпачок катушки, колпачок катушки слишком велик, нить вышла из направляющего крючка на игловодителе и т. п.).	Заправьте нить в машину правильно.	B-21
	На нити имеются узелки или петли.	Удалите петли и узелки.	–
	Выбранная игла не подходит для шитья используемой нитью.	Выберите иглу в соответствии с типом используемой нити.	B-28
	Слишком сильное натяжение верхней нити.	Настройте натяжение нити.	B-41
	Нить запуталась.	Ножницами (или другим способом) обрежьте запутавшуюся нить и извлеките ее из челнока и т. д.	A-5
	Игла повернута, погнута или затупилась.	Замените иглу.	B-29
	Игла установлена неправильно.	Установите иглу правильно.	B-29
	На игольной пластине вокруг отверстия имеются царапины. * На левой стороне отверстия игольной пластины имеется паз. Это не царапина.	Замените игольную пластину или обратитесь к официальному дилеру Brother.	A-8
	 ① Паз		
	Вокруг отверстия в прижимной лапке наблюдаются царапины.	Замените прижимную лапку или обратитесь к официальному дилеру Brother.	B-31
	На шпульном колпачке имеются царапины.	Замените шпульный колпачок или обратитесь к официальному дилеру Brother.	A-2
	Используется не подходящая для выбранной ткани игла или нить.	См. таблицу “Сочетания ткани, нити и иглы”.	B-28
	Во время шитья на нити образовались узелки или петли.	Повторно заправьте верхнюю и нижнюю нить в машину.	B-15, B-21
Используется шпулька, не предназначенная для этой машины.	Неподходящие шпульки не будут работать надлежащим образом. Применяйте только специально предназначенные для этой машины шпульки.	B-15	

Признак	Возможная причина	Метод устранения	Описание
Нить запуталась на изнаночной стороне ткани.	Неправильно заправлена верхняя нить.	Проверьте последовательность действий при заправке нити в машину и выполните заправку правильно. Убедитесь, что при заправке нити в машину прижимная лапка находится в поднятом положении. Это необходимо для правильного натяжения верхней нити.	B-21, A-5
	Используется не подходящая для выбранной ткани игла или нить.	См. таблицу “Сочетания ткани, нити и иглы”.	B-28
Слишком сильное натяжение верхней нити.	Нижняя нить (нить шпульки) неправильно заправлена.	Заправьте нижнюю нить надлежащим образом.	B-18, A-4
Рвется нижняя нить (нить шпульки).	Шпулька установлена неправильно.	Установите шпульку правильно.	B-18
	Нижняя нить (нить шпульки) неправильно намотана.	Используйте правильно намотанную шпульку.	B-15
	На шпулке имеются царапины, или она вращается неправильно.	Замените шпульку.	B-18
	Нить запуталась.	Ножницами (или другим способом) обрежьте запутавшуюся нить и извлеките ее из челнока и т. д.	A-8
	Используется шпулька, не предназначенная для этой машины.	Неподходящие шпульки не будут работать надлежащим образом. Применяйте только специально предназначенные для этой машины шпульки.	B-15
На ткани образуются складки.	Неправильно заправлена верхняя или нижняя нить.	Проверьте последовательность действий при заправке нити в машину и выполните заправку правильно.	B-21
	Колпачок катушки установлен неправильно.	Проверьте последовательность действий при установке колпачка катушки, затем переустановите этот колпачок.	B-21
	Используется не подходящая для выбранной ткани игла или нить.	См. таблицу “Сочетания ткани, нити и иглы”.	B-28
	Игла повернута, погнута или затупилась.	Замените иглу.	B-29
	Длина стежков слишком велика при шитье тонких тканей.	Уменьшите длину стежка.	B-40
	Натяжение нити установлено неправильно.	Настройте натяжение нити.	B-41
	Установлена неподходящая прижимная лапка.	Используйте надлежащую прижимную лапку.	B-32
Пропуск стежков	Нить в машину заправлена неправильно.	Проверьте последовательность действий при заправке нити в машину и выполните заправку правильно.	B-21
	Используется не подходящая для выбранной ткани игла или нить.	См. таблицу “Сочетания ткани, нити и иглы”.	B-28
	Игла повернута, погнута или затупилась.	Замените иглу.	B-29
	Игла установлена неправильно.	Установите иглу правильно.	B-29
	Игла изношена или повреждена.	Замените иглу.	B-29
	Под игольной пластиной скопилась пыль или волокна нити.	Удалите щеточкой эту пыль или волокна нити.	A-2
	Выполняется шитье толстого или эластичного материала.	Выполняйте шитье с помощью одного листа тонкой бумаги под данным материалом.	S-4, D-3
Строчка не выполняется	Игла повернута, погнута или затупилась.	Замените иглу.	B-29
	Шпулька установлена неправильно.	Установите шпульку правильно.	B-18
	Неправильно заправлена верхняя нить.	Проверьте последовательность действий при заправке нити в машину и выполните заправку правильно.	B-21

Признак	Возможная причина	Метод устранения	Описание
Высокий звук во время шитья	В гребенках транспортера ткани пыль или волокна нити.	Удалите пыль или волокна нити.	A-2
	Челнок захватил кусочки нити.	Очистите челнок.	A-2
	Неправильно заправлена верхняя нить.	Проверьте последовательность действий при заправке нити в машину и выполните заправку правильно.	B-21
	Используется шпулька, не предназначенная для этой машины.	Неподходящие шпульки не будут работать надлежащим образом. Применяйте только специально предназначенные для этой машины шпульки.	B-15
	На шпульном колпачке появились отверстия от иглы или царапины от трения.	Замените шпульный колпачок или обратитесь к официальному дилеру Brother.	A-2
Ткань не проходит через машину.	Гребенки транспортера находятся в нижнем положении.	Переведите переключатель положения гребенок транспортера вправо ▲▲ .	B-2
	Стежки прошиваются слишком близко друг к другу.	Увеличьте длину стежка.	B-40
	Используется неподходящая прижимная лапка.	Используйте надлежащую прижимную лапку.	B-32
	Игла повернута, погнута или затупилась.	Замените иглу.	B-29
	Нить запуталась.	Обрежьте запутавшуюся нить и удалите ее из челнока.	A-8
	Лапка для строчки “зигзаг” “J” наклоняется на толстом шве в начале строчки.	Используйте фиксатор прижимной лапки (нажмите черную кнопку слева) на лапке для строчки “зигзаг” “J” для поддержания горизонтального положения прижимной лапки во время шитья.	S-4
	Давление прижимной лапки для ткани выбрано неправильно.	Отрегулируйте давление прижимной лапки. на экране настроек.	B-44
Материал подается в противоположном направлении.	Поврежден механизм подачи материала.	Обратитесь к официальному дилеру Brother или в ближайший авторизованный сервисный центр Brother.	–
Игла касается игольной пластины.	Слабо затянут винт иглодержателя.	Хорошо затяните винт иглодержателя. Если игла погнулась или затупилась, замените ее на новую.	B-29
	Игла повернута, погнута или затупилась.	Замените иглу.	B-29
Ткань, поданную на машину, не удается убрать.	Запуталась нить под игольной пластиной.	Приподнимите ткань и обрежьте нити под ней, затем очистите челнок.	A-8
В машину попала сломанная игла.	–	Выключите машину и снимите игольную пластину. Если вы видите упавшую в машину иглу, удалите ее пинцетом. Когда игла будет удалена, установите на место игольную пластину и установите новую иглу. Перед включением машины медленно поверните маховик на себя и проверьте, что он поворачивается свободно и что новая игла опускается в центр отверстия в игольной пластине. Если маховик поворачивается с усилием или не удается извлечь иглу, попавшую в машину, обратитесь к официальному дилеру Brother или в авторизованный сервисный центр Brother.	A-8
Маховик поворачивается с усилием.	Нить запуталась в шпульном колпачке.	Удалите запутавшуюся нить из шпульного колпачка. Заново установите шпульный колпачок в правильное положение.	A-5, A-8



Признак	Возможная причина	Метод устранения	Описание
Строчка шьется неправильно.	Используемая прижимная лапка не подходит для выбранного типа строчки.	Установите прижимную лапку, соответствующую выбранному типу строчки.	B-32
	Неправильно отрегулировано натяжение нити.	Отрегулируйте натяжение верхней нити.	B-41, A-6
	Нить запуталась (например, в шпульном колпачке).	Удалите запутавшуюся нить. Если нить запуталась в шпульном колпачке, очистите челнок.	A-8
	Гребенки транспортера находятся в нижнем положении.	Переведите переключатель положения гребенок транспортера вправо  .	B-2











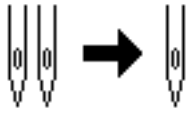

■ После шитья



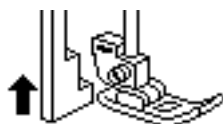

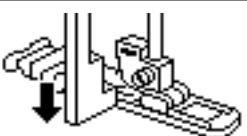

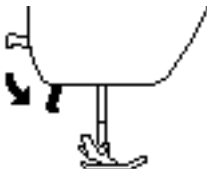
Признак	Возможная причина	Метод устранения	Описание
Неправильное натяжение нити.	Неправильно заправлена верхняя нить.	Проверьте последовательность действий при заправке нити в машину и выполните заправку правильно.	B-21
	Шпулька установлена неправильно.	Установите шпульку правильно. (Если игольная пластина снята, перед установкой шпульного колпачка установите на место игольную пластину и затяните винты. Убедитесь, что игла опускается в центр отверстия в игольной пластине.)	B-18, A-2
	Используется не подходящая для выбранной ткани игла или нить.	См. таблицу “Сочетания ткани, нити и иглы”.	B-28
	Держатель прижимной лапки установлен неправильно.	Установите держатель прижимной лапки правильно.	B-32
	Натяжение нити установлено неправильно.	Настройте натяжение нити.	B-41, A-6
	Нижняя нить (нить шпульки) неправильно намотана.	Используйте правильно намотанную шпульку.	B-15
	Игла повернута, погнута или затупилась.	Замените иглу.	B-29
Используется шпулька, не предназначенная для этой машины.	Неподходящие шпульки не будут работать надлежащим образом. Применяйте только специально предназначенные для этой машины шпульки.	B-15	
Рисунки символьных или декоративных строчек неправильно совмещены.	Установочные параметры рисунка были заданы неверно.	Исправьте установочные параметры рисунка.	D-10
Рисунок плохо вышивается.	Используется неподходящая прижимная лапка.	Установите подходящую прижимную лапку.	B-32
	При работе с тонкими или растягивающимися тканями не был использован стабилизирующий материал.	Прикрепите к ткани стабилизирующий материал.	S-4, D-3
	Натяжение нити установлено неправильно.	Настройте натяжение нити.	B-41, A-6
	При выполнении вышивки материал был натянут, подтолкнут или подан под углом.	Выполняйте вышивку во время подачи ткани руками так, чтобы ткань подавалась по прямой линии.	B-36
	Нить запуталась (например, в шпульном колпачке).	Удалите запутавшуюся нить. Если нить запуталась в шпульном колпачке, очистите челнок.	A-8

A

Сообщения об ошибках

Если нажать кнопку “Пуск/Стоп” до завершения настройки машины или если операция выполнена неверно, на ЖК-дисплее отображается сообщение об ошибке. Следуйте инструкциям, отображаемым на экране. Сообщение исчезает, если во время его отображения нажать кнопку  или .

	Сообщения об ошибках	Причина и способ устранения
1	 Выключите режим регулятора скорости.	<p>Это сообщение отображается, если при нажатии кнопки “Пуск/Стоп” регулятор скорости шитья установлен в положение для управления шириной строчки “зигзаг”. Установите для параметра  (Регулировка ширины) значение “OFF” (см. раздел с. В-12) или используйте для управления машиной педаль.</p>
2	 	<p>Это сообщение отображается, если для параметра  (Двойная игла) установлено значение “ON”, и при этом выбрана строчка, которую невозможно шить с использованием двойной иглы.</p>
3	 	<p>Это сообщение отображается, если при подсоединенной педали была нажата кнопка “Пуск/Стоп”.</p>
4	 	<p>Это сообщение отображается, если при нажатии кнопки (например, кнопки “Пуск/Стоп”) опущен рычажок для выметывания петель и выбрана строчка, отличная от строчки для обметывания петель.</p>
5	 	<p>Это сообщение отображается, если при нажатии кнопки (например, кнопки “Пуск/Стоп”) поднят рычажок для выметывания петель и выбрана строчка для обметывания петель.</p>
6	 	<p>Это сообщение отображается, если при поднятой прижимной лапке была нажата кнопка (например, кнопка “Пуск/Стоп”).</p>
7	 Больше стежков добавить нельзя.	<p>Это сообщение появляется в том случае, если вы попытались скомбинировать более 70 декоративных строчек.</p>
8	 Отменить текущий выбор рисунка?	<p>Это сообщение отображается при изменении режима строчки.</p>

	Сообщения об ошибках	Причина и способ устранения
9	 Можно аннулировать выбранный рисунок?	Это сообщение отображается при попытке удалить сохраненный рисунок.
10	 	Это сообщение отображается, если нажать кнопку (например, кнопку “Обратные/закрепляющие стежки”), когда устройство намотки шпульки сдвинуто вправо.
11	 Выберите рисунок стежка.	Это сообщение отображается, если после удаления строчки была нажата кнопка (например, кнопка “Пуск/Стоп”).
12	 Приведено в действие устройство защиты.	Это сообщение отображается в случае блокировки двигателя вследствие запутывания нити или по другим причинам, связанным с подачей нити.
13	 Выключите питание и замените игольную пластину.	<p>Это сообщение отображается, если попытаться шить строчкой, отличной от прямой строчки (со средним положением иглы), когда на машине установлена игольная пластина для прямых строчек.</p> <p>Это сообщение отображается, если снять игольную пластину при включенной машине.</p>
14	F**	<p>Если во время использования машины на ЖК-дисплее отображается сообщение об ошибке “F**”, возможно, машина неисправна.</p> <p>Обратитесь в ближайший авторизованный сервисный центр Brother.</p>

Звуковая сигнализация

При каждом нажатии кнопки подается звуковой сигнал. При выполнении некорректной операции машина подает два или четыре звуковых сигнала.

■ При нажатии какой-либо кнопки (корректная операция)

Подается один звуковой сигнал.

■ Если выполнена недопустимая операция

Подается два или четыре звуковых сигнала.

■ Машина заблокирована (например из-за того, что запуталась нить)

Машина подает звуковой сигнал в течение четырех секунд и затем останавливается.

Выясните причину остановки, устраните ее и продолжайте шить.

■ Отключение звуковой сигнализации

1 Выберите на экране настроек параметр

 (Зуммер) и задайте для него значение "OFF".

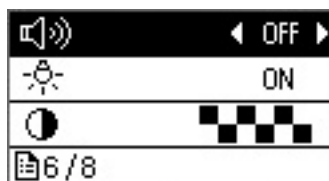

На ЖК-дисплее ничего не отображается

Если машина включена, и при этом на ЖК-дисплее ничего не отображается, это означает, что для ЖК-дисплея выбрана слишком большая или слишком низкая яркость. В этом случае выполните следующую процедуру.

1 Выключите машину.

2 Удерживая нажатой кнопку (Закрепляющие стежки) на панели управления, включите швейную машину.

3 Нажмите кнопку "-" или "+".

Настройте яркость ЖК-дисплея так, чтобы информация на нем была видна.

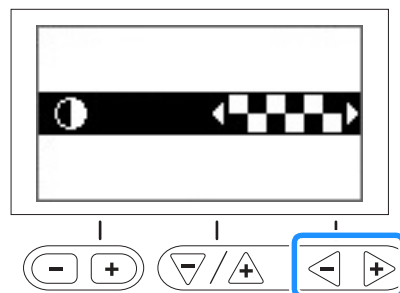

4 Выключите машину, а затем включите ее повторно.

УКАЗАТЕЛЬ

М

MY CUSTOM STITCH (МОЯ СТРОЧКА) D-12

А

Автоматическая обрезка нити B-43
 Апликация S-27
 Атласные строчки D-2
 Атласные строчки 7 мм D-2

Б

Боковой нож S-13
 Брючины S-2

В

Вентиляционное отверстие B-2
 Верхняя крышка B-2
 Верхняя нить B-21
 Вид спереди B-2
 Винт держателя прижимной лапки B-3
 Вспарыватель для петель S-17
 Вшивание канта S-25
 Вшивание молнии
 боковой S-21
 центральной S-20, S-24
 Выбор строчки B-35
 Выполнение атласных строчек S-32
 Выравнивание рисунка D-10
 Выстегивание S-30
 Выстегивание со свободной подачей материала S-31
 стегальная лапка с открытым мыском "О" для свободной
 подачи материала S-31

Г

Главная кнопка питания B-2, B-10
 Гнездо для коленоподъемника B-2, B-44
 Гнездо для подключения педали B-2, B-37
 Гнездо подключения питания B-2, B-10
 Горизонтальная строчка S-38
 Горизонтальный стержень для установки катушки B-26
 Гребенки транспортера B-3
 Гудок A-20

А

Двойная игла B-26
 Декоративное стачивание S-42
 Декоративные строчки и рисунки D-2
 Держатель прижимной лапки
 снятие B-32
 установка B-32
 Диск регулировки натяжения нити B-2, B-41, A-7
 Длина атласной строчки, изменение D-7
 Длина стежка, регулировка B-40
 Дополнительные принадлежности B-7

Ж

ЖК-дисплей
 ничего не отображается A-20

З

Закрепка S-34
 Закрепляющие стежки S-34
 Замена иглы B-29
 Замена прижимной лапки B-31
 Заправка нити
 заправка верхней нити B-21
 заправка нити в иглу B-23
 заправка нити в иглу вручную B-24
 Заправка нити в иглу вручную B-24
 Звуковая сигнализация A-20
 Зеркальное отображение B-43, D-8
 Зеркальное отображение строчек B-43
 Зуммер A-20

И

Игла
 замена B-29
 заправка нити B-23
 положение S-8
 состояние B-29
 типы игл, размеры и назначение B-28
 Игла с закругленным острием B-28
 Игла с крылышками S-43
 Игольная пластина B-3
 Извлечение рисунка из памяти D-10
 Изменение направления шитья S-2

К

Кант, вшивание S-25
 Кнопка "Закрепляющие стежки" B-3, B-38
 Кнопка "Обратные стежки" B-3, B-38
 Кнопка "Обрезка нити" B-3
 Кнопка "Положение иглы" B-3
 Кнопка "Пуск/Стоп" B-3
 Кнопка автоматического закрепления строчки B-38
 Кнопка питания B-2, B-10
 Кнопки управления B-3, B-4
 Кожа/виниловые материалы S-5
 Коленоподъемник B-44
 Колпачок катушки B-2, B-16
 Комбинирование рисунков D-5
 Краеобметочные строчки S-12, S-13
 Крестовидные строчки D-2
 Кружевная строчка S-43
 Крышка игольной пластины B-3
 Крышка челночного устройства B-3, B-18

Л

Лоскутное шитье S-28

М

Маховик B-2
 Межсимвольный интервал D-7
 Меретка S-43

А

ТЕХНИЧЕСКОЕ ОБСЛУЖИВАНИЕ И ПОИСК И УСТРАНЕНИЕ НЕИСПРАВНОСТЕЙ

Н

Намотка шпульки	B-15
Направление шитья, изменение	S-2
Направляющая для выстегивания	S-31
Направляющая лапка	S-3
Направляющая пластина пуговицы	S-16
Нарушения работы	A-4
Настройки	
автоматическое выполнение закрепляющих стежков	B-38
уровень чувствительности	B-14
язык сообщений	B-14
Настройки строчек	B-45
Натяжение верхней нити	B-41, A-6
Натяжение нити, регулировка	B-41
Натяжной диск	B-2, B-17, A-10
Нижняя нить	
вытягивание	B-25
Нижняя нить (нить шпульки)	
намотка	B-15
Нитевдеватель	B-23
Нитенаправитель для намотки шпульки	B-2, B-15
Нитенаправитель игловодителя	B-3

О

Обметывание глазков	S-37
Обметывание петель	S-15
Обратные/закрепляющие стежки	B-38
Обрезка нити, автоматическая	B-43
Одинаковый припуск на шов	S-3
Основные операции	B-34, D-4
Основные операции со строчками	S-7
Основные сведения о шитье	B-34
Основные строчки	B-35, B-45
Осыпание краев, предотвращение	S-12
Отсек для принадлежностей	B-5
Очистка	
очистка поверхности машины	A-2
челночное устройство	A-2
экран ЖК-дисплея	A-2
Очистка поверхности машины	A-2

П

Панель управления	B-2, B-4
Параллельные строчки	B-26
Педаль	B-2, B-37
Переключатель положения гребенок транспортера	B-2, S-31
Пластина нитенаправителя	B-2
Плоская платформа	B-2, B-5
Повторение рисунков	D-5
Поиск и устранение неисправностей	A-4
Пользовательские строчки	D-12
Потайная строчка-мережка	S-9
Потайные швы	S-20
Пошаговый рисунок	D-7
Придание фактуры	S-27
Прижимная лапка	
давление	B-44
замена	B-31
типы	B-45
Примеры рисунков	D-14
Принадлежности	
дополнительные принадлежности	B-7
принадлежности в комплекте поставки	B-6
Припуск на шов, одинаковый	S-3
Приспособление для обрезки нити	B-2, B-37
Пришивание пуговиц	S-18
Пробное шитье	S-2
Проверка иглы	B-29
Прямая строчка	S-7, S-20, S-28
Пэчворк	S-27, S-28

Р

Работа с ЖК-дисплеем	B-11
Размер*	D-6
Разметка игольной пластины	S-3
Регулировка длины стежка	B-40
Регулировка натяжения нити	B-41
Регулировка ширины строчки	B-40
Регулировка ширины строчки “зигзаг”	B-40
Регулируемая лапка для вшивания молнии/канта	S-24
Регулятор скорости шитья	B-3, S-33
Рисунки	
комбинации	D-5
Рисунки, примеры	D-14
Рисунок	
выравнивание	D-10
длина	D-7
зеркальное отображение	D-8
извлечение из памяти	D-10
плотность	D-6
повторение	D-5
проверка	D-6
размер	D-6
сохранение	D-9
Ручка	B-2
Рычаг прижимной лапки	B-2
Рычажок для выметывания петель	B-3, S-17
Рычажок нитевдевателя	B-2, B-23

С

Сетка для катушки	B-16
Символьные строчки	B-35, D-2
Скользкая лапка	S-5
Сметочная строчка	S-7
Снятие держателя прижимной лапки	B-32
Советы	S-2
Создание рисунков строчки	D-12
Сообщения на ЖК-дисплее	A-18
Сообщения об ошибках	A-18
Сохранение настроек строчек	B-42
Сохранение рисунков	D-9
Стегальная лапка 1/4 дюйма	S-29
Стегальная лапка 1/4 дюйма с направляющей	S-29
Стержень для установки катушки	B-2, B-15, B-22
Строчка-мережка	S-40
Строчка-ракушка	S-42
Строчки “зигзаг”	S-13, S-27
Сшивание двух полотен материала	S-28

Т

Техническое обслуживание	A-2
Типы строчек	B-34
Толстые материалы	S-4
Тонкие материалы	S-5
Тройная эластичная строчка	S-7, S-34
Трубчатые детали	S-2

У

Украшение сборками или буфами	S-41
Установка держателя прижимной лапки	B-32
Установка шпульки	B-18
Устранение нарушений в работе	A-4
Устройство намотки шпулек	B-2

Ф

Фестонная строчка	S-41
-------------------------	------

Ч

Части машины и их функции	B-2
Челнок	A-2

Ш

Шагающая лапка	S-30
Ширина строчки, регулировка	B-40
Шитье по кривой	S-2
Шпулька, намотка	B-15
Шпулька, установка	B-18
Шпульный колпачок	B-3
снятие шпульного колпачка	A-2
Штопальная строчка	S-34
Штопка	S-35

Э

Экран ЖК-дисплея	
очистка	A-2
Экран настроек	B-12
Эластичный материал	S-5

A

См. раздел о поддержке продуктов и ответы на часто задаваемые вопросы на нашем веб-сайте <http://support.brother.com/>.

Russian
888-H72/H82
Printed in Vietnam



XG5550-001