

RU Инструкция по
эксплуатации

2

Стиральная машина

USER MANUAL

FCS 1020 C

ZANUSSI

Get Living!

Содержание

Сведения по технике безопасности _____	2	Программы мойки _____	13
Описание изделия _____	4	Уход и чистка _____	16
Панель управления _____	5	Что делать, если ... _____	17
Перед первым использованием _____	8	Технические данные _____	20
Ежедневное использование _____	8	Показатели потребления _____	21
Полезные советы _____	10	Установка _____	21
		Охрана окружающей среды _____	25

Право на изменения сохраняется



Сведения по технике безопасности

ВАЖНО! Внимательно прочитайте и сохраните для консультаций в будущем.

- Безопасность Вашего прибора соответствует действующим промышленным стандартам и требованиям законодательства в отношении безопасности приборов. Тем не менее, как изготовители, мы считаем своим долгом дать следующие указания по безопасности.
- Очень важно, чтобы настоящее руководство хранилось у пользователя машины для консультаций в будущем. В случае продажи или передачи данного электробытового прибора другому лицу или, если при переезде на новое место жительства прибор остается по старому адресу, обеспечьте передачу руководства вместе с прибором его новому владельцу с тем, чтобы он мог ознакомиться с правилами его эксплуатации и соответствующими предупреждениями.
- **НЕОБХОДИМО** внимательно ознакомиться с ними перед тем, как приступить к установке и эксплуатации машины.
- Перед первым включением стиральной машины проверьте ее на отсутствие повреждений, вызванных транспортировкой. Никогда не подключайте к инженерным сетям поврежденную машину. При обнаружении каких-либо повреждений обращайтесь к поставщику.
- Если доставка машины произведена зимой при отрицательных температурах:

Перед первым включением стиральной машины дайте ей постоять при комнатной температуре в течение 24 часов.

Общие правила техники безопасности

- Опасно изменять технические характеристики изделия или каким-либо образом модифицировать его.
- При стирке с высокой температурой стекло дверцы может сильно нагреваться. Не касайтесь его!
- Следите за тем, чтобы домашние животные не забирались в барабан. Чтобы избежать этого, проверяйте барабан перед началом использования машины.
- Не допускайте попадания в машину твердых острых предметов, таких как монеты, булавки, заколки, винтики, камни и т.д., так как они могут привести к ее серьезному повреждению.
- Используйте только рекомендованное количество смягчителя тканей и моющего средства. При применении чрезмерного количества моющего средства возможно повреждение ткани. См. рекомендации изготовителя относительно количества моющих средств.
- Мелкие предметы, такие как носки, носовые платки, пояса и т.д., следует помещать в специальные мешки для стирки или наволочку, иначе во время стирки они могут застрять между баком и барабаном.

- Не стирайте в машине изделия с пластинами из китового уса, одежду с необработанными краями и рваную одежду.
- После использования и перед чисткой и техобслуживанием машины всегда отключайте ее от электросети и закрывайте кран подачи воды.
- Ни при каких обстоятельствах не пытайтесь отремонтировать машину самостоятельно. Ремонт, выполненный неопытными лицами, может привести к серьезной неисправности или травме. Обращайтесь в местный сервисный центр. Всегда настаивайте на использовании оригинальных запчастей.

Установка

- Этот прибор тяжелый. Будьте осторожны при его перемещении.
- При распаковке прибора убедитесь в том, что он не поврежден. В случае сомнений не пользуйтесь им, а обратитесь в сервисный центр.
- Перед началом эксплуатации машины следует удалить всю упаковку и снять транспортировочные болты. В противном случае возможно серьезное повреждение изделия и другого имущества. См. соответствующий раздел в руководстве пользователя.
- После установки прибора убедитесь, что он не стоит на сливном или наливном шланге и что верхняя крышка не прижимает сетевой шнур к стене.
- Если машина устанавливается на ковровом покрытии, необходимо отрегулировать ножки таким образом, чтобы обеспечить свободную циркуляцию воздуха под машиной.
- После установки обязательно убедитесь в отсутствии утечки воды из шлангов и соединительных элементов.
- Если прибор установлен в помещении, температура в котором может опускаться ниже нуля, ознакомьтесь с разделом "Опасность замерзания".

- Все сантехнические работы, необходимые для установки данного прибора, должны выполняться квалифицированным сантехником или компетентным специалистом.
- Все работы по электрическому подключению, необходимые для установки данного прибора, должны выполняться квалифицированным электриком или компетентным специалистом.

Эксплуатация

- Данный прибор предназначен только для бытового применения. Он не должен использоваться в целях, отличных от тех, для которых он предназначен.
- Стирайте только те изделия, которые предназначены для машинной стирки. Следуйте инструкциям, указанным на этикетке каждой вещи.
- Не перегружайте прибор. См. таблицу программ стирки.
- Перед стиркой проверьте, чтобы все пуговицы и застёжки-молнии на одежде были застегнуты, а в карманах ничего не было. Не стирайте в машине сильно поношенную или рваную одежду; удаляйте пятна краски, чернил, ржавчины и травы перед стиркой. НЕЛЬЗЯ стирать в машине бюстгалтеры с проволочным каркасом.
- Не следует стирать в машине вещи, испачканные летучими жидкостями наподобие бензина. Если такие летучие жидкости использовались для чистки одежды, необходимо полностью удалить их с нее перед тем, как класть вещи в машину.
- Никогда не тяните за кабель, чтобы вынуть сетевой шнур из розетки; всегда беритесь за саму вилку.
- Ни в коем случае не эксплуатируйте прибор в случае повреждения сетевого шнура или таких повреждений панели управления, рабочего стола или основания, которые открывают доступ во внутреннюю часть стиральной машины.

Безопасность детей

- Данный прибор не предназначен для эксплуатации лицами (включая детей) с ограниченными физическими или сенсорными способностями, с недостаточным опытом или знаниями без присмотра лица, отвечающего за их безопасность, или получения от него соответствующих инструкций, позволяющих им безопасно эксплуатировать прибор.
- Не разрешайте маленьким детям играть с машиной

- Упаковочные материалы (например, полиэтиленовая пленка, пенопласт) могут быть опасными для детей - они могут стать причиной удушья! Держите их вне досягаемости детей.
- Храните все моющие средства в надежном месте, недоступном для детей.
- Следите за тем, чтобы дети и домашние животные не забирались в барабан.

Описание изделия

i Ваш новый прибор удовлетворяет всем современным требованиям, предъявляемым к эффективной стирке белья, при низком расходе воды, энергии и мощных средств. Новая система стирки обеспечивает полное использование моющего средства и уменьшает потребление воды, способствуя экономии энергии.

Вид спереди

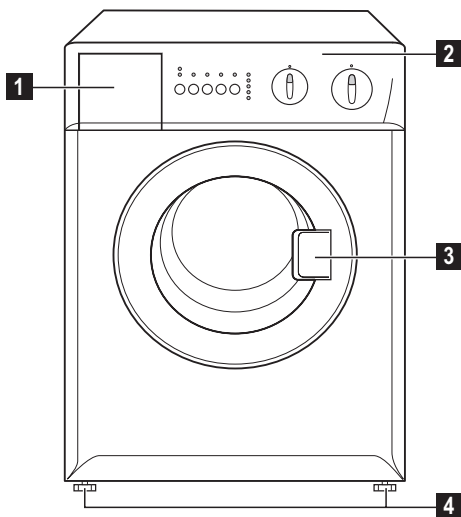

- 1** Дозатор моющих средств
- 2** Панель управления
- 3** Ручка для открывания дверцы
- 4** Регулируемые ножки (передние)

Вид сзади

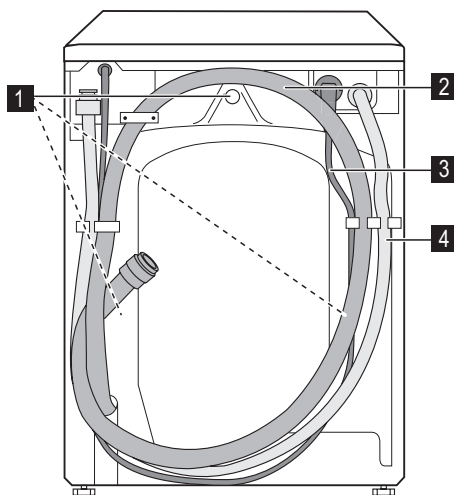

- 1** Стопорные транспортировочные устройства
- 2** Сливной шланг
- 3** Электрический шнур
- 4** Наливной шланг

Дозатор моющих средств

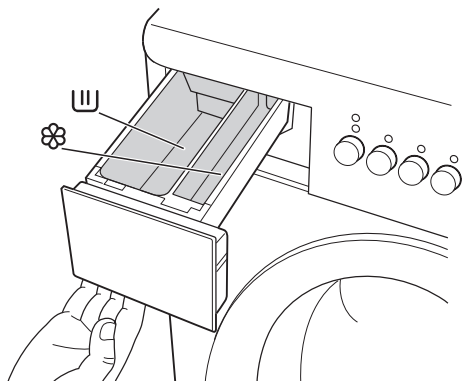

U Отделение для порошкового или жидкого моющего средства, используемого при основной стирке. При использовании жидкого моющего средства наливаете его **непосредственно перед** запуском программы.

☼ Отделение для жидких добавок (смягчителя тканей, крахмала).

Смягчитель тканей или крахмальные добавки необходимо заливать в отделение дозатора перед запуском программы стирки.

Панель управления

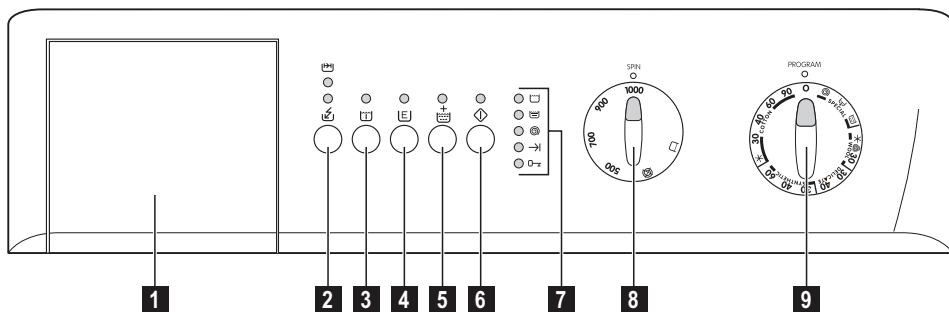















i Далее в тексте селектор программ, селектор скорости отжима, индикаторы хода выполнения программы и различные кнопки обозначаются во всем дальнейшем тексте настоящего руководства соответствующими цифрами, указанными в следующей таблице.

1.	Дозатор моющих средств	<ul style="list-style-type: none"> Дозатор моющих средств имеет 2 отдельных отсека для моющего средства и кондиционера для ткани.
i		<ul style="list-style-type: none"> Моющее средство для предварительной стирки добавляется непосредственно в барабан.
2.	Кнопка "Дополнительные функции" Сверхбыстрая стирка Быстрая стирка	<ul style="list-style-type: none"> С помощью этой кнопки можно выбрать только одну из имеющихся дополнительных функций. При этом загорится соответствующий индикатор.

3.	Кнопка "Предварительная стирка"	<ul style="list-style-type: none"> • При выборе этой функции машина выполняет предварительную стирку перед тем, как приступить к основной стирке. • При этом загорится соответствующий индикатор.
4.	Кнопка "Экономичный режим"	<ul style="list-style-type: none"> • При нажатии этой кнопки машина выполняет цикл с экономией электроэнергии. • При этом загорится соответствующий индикатор.
5.	Кнопка "Дополнительное полоскание"	<ul style="list-style-type: none"> • При нажатии этой кнопки машина выполняет несколько дополнительных полосканий • При этом загорится соответствующий индикатор.
6.	Кнопка "Пуск/Пауза"	<ul style="list-style-type: none"> • Эта кнопка позволяет начать выполнение выбранной программы; загорается соответствующий индикатор. • Нажатием этой кнопки можно также прервать выполнение текущей программы, при этом начнет мигать соответствующий индикатор.
7.	Индикаторы хода выполнения программы	<ul style="list-style-type: none"> • Различные индикаторы загораются в соответствии с текущим этапом выполняемой программы.
8.	Селектор скорости отжима	<ul style="list-style-type: none"> • С помощью этого селектора можно изменить скорость отжима. Поверните селектор скорости отжима, если хотите, чтобы Ваше белье отжималось на скорости, отличающейся от предложенной машиной, или, если хотите выбрать дополнительную функцию "Остановка с водой в баке" или "Без отжима".
9.	Селектор программ и выключатель	<ul style="list-style-type: none"> • Селектор программ позволяет выбирать нужную программу, сбрасывать ее или отменять, а также включать и выключать машину. • Селектор программ разделен на следующие сектора: Хлопок, синтетика, деликатные вещи, шерсть, специальные программы. Его можно поворачивать как по часовой, так и против часовой стрелки.

Условные обозначения

 = Укороченный цикл	 = Стирка	 = Без отжима
 = Быстрая	 = Полоскания	 = Слив
 = Предварительная стирка	 = Отжим	 = Холодная стирка
 = Экономичная стирка	 = Конец цикла	 = Шерсть
 = Дополнительное полоскание	 = Дверца заблокирована	 = ВКЛ/ВЫКЛ

◊ = Пуск/Пауза

☐ = Остановка с водой в баке

Дополнительные функции

Дополнительные функции (кнопка 2)

Сверхбыстрая стирка

Сверхбыстрая стирка: очень короткая программа для стирки слабозагрязненного белья за исключением шерсти. Время стирки будет уменьшено примерно на 30 минут для хлопка и на 20 минут для синтетики. При этом машина выполнит на 1 полоскание меньше.

Быстрая стирка

Короткая программа для стирки слабозагрязненного белого/цветного хлопка и синтетики. Время стирки будет уменьшено примерно на 10 минут. Макс. рекомендованная температура 60°C.

i Эти функции нельзя использовать с функцией "Экономичный режим" и программами для шерсти. Время стирки будет уменьшено в зависимости от типа материала и выбранной температуры. Рекомендованная загрузка для хлопка составляет 2 кг.

Предварительная стирка (кнопка 3)

Если белье очень грязное, можно выбрать программу с предварительной стиркой. Перед основной стиркой машина выполнит предварительную стирку при температуре 30°C. Время стирки будет увеличено примерно на 20 минут. В программах для хлопчатобумажных и синтетических тканей предварительная стирка завершается коротким отжимом. В программах для деликатных вещей выполняется только слив воды. Дополнительная функция недоступна при выполнении программ для шерсти.

Экономичный режим (кнопка 4)

Эта функция может быть выбрана только для стирки изделий из хлопка и синтетики слабой или обычной степени загрязнения при температуре 40°C или выше. Время стирки будет увеличено, а температура стирки - понижена. Эту функцию можно

использовать при стирке белья обычной степени загрязнения для экономии энергии.

Для соответствия энергопотребления программы классу "А" эту кнопку следует нажимать также в программах "Хлопок 60°C" и "40°C". Основная стирка будет продлена на 20 минут (60°C) и 25 минут (40°C).

Дополнительное полоскание (кнопка 5)

Машина выполняет в ходе стирки несколько дополнительных полосканий. Эта функция рекомендуется для людей, страдающих аллергией на моющие средства, а также в местностях с очень мягкой водой. Функцию "Дополнительное полоскание" можно выбрать для всех программ кроме программ стирки шерстяных изделий.

"Остановка с водой в баке" или "Без отжима" (8)

Остановка с водой в баке

при выборе этой дополнительной функции вода после последнего полоскания не сливается для предотвращения образования складок на белье. По окончании программы горят индикаторы "Конец" (D) и "Дверца заблокирована" (E), указывая, что необходимо слить воду (см. пункт "Окончание программы").

Без отжима

При выборе этой функции все этапы отжима отменяются. Ее следует использовать для особо деликатных вещей. Машина добавит несколько дополнительных полосканий в программах для хлопка и синтетики.

Индикаторы хода выполнения программы (7)

(A) ● 

(B) ● 

(C) ● 

(D) ● 

(E) ● 

Индикатор **A** загорается, когда машина выполняет **этап стирки** .

Индикатор **B** загорается, когда машина выполняет **полоскание** .

Индикатор **C** загорается, когда машина выполняет **отжим** .

Индикатор **D** загорается **по окончании** цикла стирки.

Индикатор **E** указывает, можно ли открыть **дверцу** :

- Индикатор горит: дверцу открыть нельзя.
- Индикатор погас: дверцу можно открыть.
- Индикатор мигает: дверцу скоро можно будет открыть.

Перед первым использованием

ВНИМАНИЕ!

Убедитесь в том, что подключение машины к электросети, водопроводу и канализации выполнено в соответствии с инструкциями по установке.

ВАЖНО! Выньте из барабана все материалы.

ВАЖНО! Рекомендуем выполнить какой-либо цикл стирку без белья, чтобы прочистить бак и барабан. Насыпьте 100 мл моющего средства непосредственно в барабан и запустите программу стирки хлопка при 60°C. После завершения этой программы машина будет готова к эксплуатации.

Ежедневное использование

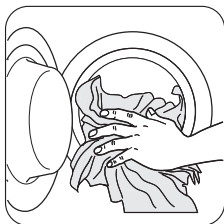

Загрузка белья

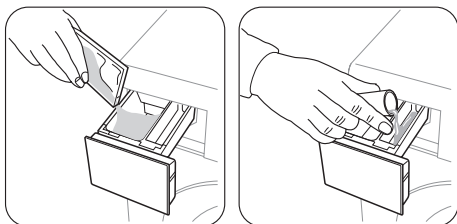

Откройте дверцу, осторожно потянув ее за ручку. Кладите белье в барабан по одной вещи, стараясь максимально развернуть каждую. Закройте дверцу.

Дозирование мощющего средства и смягчителя тканей



Вытяните до упора дозатор мощющих средств. Отмерьте требуемый объем мощющего средства, поместите его в большее отделение дозатора символом  (не превышая отметку слева .

При наличии такой необходимости поместите смягчитель ткани в меньшее отделение дозатора, помеченное символом  (не превышая отметку "MAX"). Осторожно закройте дозатор мощющих средств.

Выбор нужной программы с помощью селектора программ (9)

Поверните селектор программ на нужную программу. Селектор можно поворачивать как по часовой, так и против часовой стрелки.

При этом начнет мигать зеленый индикатор кнопки **6**.

На дисплее хода выполнения программы загораются индикаторы, соответствующие всем фазам выбранной программы. В положении  выполняется отмена программы и машина выключается.

По окончании программы селектор программ следует повернуть в положение , чтобы выключить машину.

ВАЖНО! Если во время выполнения той или иной программы вы установите селектор программ в положение, соответствующее другой программе, индикаторы дисплея хода выполнения программы начнут мигать, указывая на неправильный выбор. При этом машина

не будет выполнять вновь выбранную программу.

Выбор скорости отжима, функции "Остановка с водой в баке" или "Без отжима" (8)

Скорость отжима и дополнительные функции "Остановка с водой в баке" или "Без отжима" выбираются с помощью селектора скорости отжима.

Максимальная скорость отжима, допустимая для каждой программы, указана в разделе **Программы стирки**.

- Положение 1000 соответствует 900 об/мин в программах стирки синтетики и шерсти, и 700 об/мин – в программах стирки деликатных тканей.
- Положение 500 соответствует 500 об/мин во всех программах стирки.

Выберите нужную дополнительную функцию с помощью кнопок 2, 3, 4 или 5.

В зависимости от программы возможно сочетание различных функций. Их следует выбирать после выбора нужной программы и до нажатия кнопки **6**. При этом загорится соответствующий индикатор.

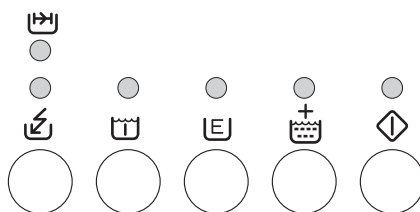

При выборе ошибочной функции соответствующий индикатор мигает в течение примерно 2 секунд. О совместимости различных дополнительных функций с теми или иными программами стирки см. в разделе **"Программы стирки"**.

Запуск программы нажатием кнопки 6

Нажмите эту кнопку для начала выполнения выбранной программы; соответствующий индикатор перестанет мигать и загорится постоянным светом.

На дисплее хода выполнения программы загорятся индикаторы **A** и **E**, указывая, что машина начала работу и ее дверца заблокирована.

Изменение дополнительной функции или текущей программы

Любые функции можно изменить до того, как программа приступит к их выполнению.

Перед внесением в программу любых изменений необходимо перевести стиральную машину в режим паузы, нажав кнопку **6**.

Пока не была нажата кнопка **6**, в программу можно вносить изменения. Изменить выполняемую программу можно только путем ее отмены. Для этого поверните селектор программ на , а затем - на новую программу. Запустите эту программу, снова нажав кнопку **6**.

Прерывание программы

Для прерывания выполняемой программы нажмите кнопку **6**, при этом начнет мигать соответствующий индикатор. Для возобновления выполнения программы нажмите эту кнопку еще раз.

Отмена программы

Поверните селектор программ в положение  для отмены выполняемой программы. Теперь можно выбрать новую программу.

Открытие дверцы после начала выполнения программы

Сначала переведите машину в режим паузы, нажав кнопку **6**.

Через несколько минут дверцу можно будет открыть при выполнении следующих условий:

- Температура воды ниже 55°C.

Полезные советы

Сортировка белья

Руководствуйтесь символами на этикетке каждой вещи и инструкциями по стирке, данными изготовителями. Рассортируйте

- Уровень воды не превышает нижний край дверцы.

- Барабан не вращается.

Если дверца не открывается, но крайне необходимо открыть ее, вам придется выключить машину, повернув селектор программ на . Через несколько минут дверцу можно будет открыть

(при этом учтите уровень воды и температуру!).

После выполнения этой процедуры необходимо снова установить нужную программу и функции, а затем нажать кнопку **6**.

Окончание программы

Машина останавливается автоматически. Горит индикатор **D**, указывая, что выполнение программы завершено. Индикатор **E** гаснет, можно открывать дверцу и вынимать белье.

Если по окончании программы в баке осталась вода (когда выбрана функция "Остановка с водой в баке"), **для ее слива выполните следующие действия** :

- поверните селектор программ на 
- выберите программу "Слив" или "Отжим"
- нажмите кнопку **6**

Когда индикатор **E** погаснет, можно открывать дверцу и вынимать белье.

По окончании цикла стирки селектор программ следует вернуть в положение , чтобы выключить машину.

Достаньте белье из барабана и тщательно проверьте, чтобы барабан был пуст.

Если стирать больше не будете, закройте кран подачи воды.

Оставьте дверцу открытой для предотвращения образования плесени и неприятных запахов.

белье следующим образом: белое белье, цветное белье, синтетика, деликатное белье, изделия из шерсти.

Выбор температуры

95° или 90°	для белого хлопчатобумажного и льняного белья средней степени загрязненности (кухонных и столовых скатертей, полотенец, простыней и т. п.)
60°/50°	для нелиняющего цветного белья обычной степени загрязненности (например, рубашек, ночных рубашек, пижам...) из льняных, хлопчатобумажных или синтетических тканей и для слабозагрязненного хлопчатобумажного белого белья (например, нижнего белья)
40°-30°- Холодная стирка	для деликатных вещей (например, занавесей), смешанного белья, включающего синтетику и шерстяные изделия с этикеткой "новая шерсть, стирается в машине, не садится"

Перед загрузкой белья

Никогда не стирайте вместе белое и цветное белье. Во время стирки белое белье может потерять свою белизну.

Новое цветное белье может полинять при первой стирке; поэтому в первый раз его следует стирать отдельно.

Убедитесь, что в белье не осталось металлических предметов (например, застегивающих крючков, булавок).

Застегните наволочки и молнии, крючки и кнопки. Завяжите ремешки или длинные ленты.

Перед стиркой удалите стойкие пятна. Протрите особо загрязненные участки специальным моющим средством или чистящей пастой.

С особой осторожностью обращайтесь с занавесями. Снимите крючки или завяжите занавески в мешок или сетку.

Максимальная загрузка

Рекомендованные значения загрузки приведены в таблице программ.

Общие правила:

- **Хлопок, лен:** полностью загрузить барабан бельем, но не утрамбовывать его;
- **Легкая глажка:** загрузить барабан бельем не более, чем наполовину;
- **Деликатные ткани и шерсть:** загрузить барабан бельем не более, чем на одну треть.

Максимальная загрузка позволяет наиболее эффективно использовать воду и электроэнергию.

Для сильнозагрязненного белья уменьшайте загрузку.

Вес белья

См. ориентировочные значения веса:

См. ориентировочные значения веса:	
купальный халат	1200 г
пододеяльник	700 г
толстая мужская рубашка	600 г
простыня, мужская пижама	500 г
скатерть	250 г
наволочка, махровое полотенце, ночная рубашка, мужская рубашка	200 г
кухонное полотенце, женские трусы, салфетки, блузки, мужские трусы	100 г

Выведение пятен

Некоторые пятна могут не отстираться только водой и моющим средством. Поэтому рекомендуется обработать их перед стиркой.

Кровь: промойте свежие пятна холодной водой. Засохшие пятна следует замочить на ночь со специальным моющим средством, затем потереть их в мыльном растворе.

Масляные краски: смочите пятновыводителем на бензиновой основе, положите вещь на мягкую подстилку и промокните пятно; выполните обработку несколько раз.

Засохшие жирные пятна: смочите скипидаром, положите вещь на мягкую подстилку и кончиками пальцев промокните пятно с помощью хлопчатобумажного тампона.

Ржавчина: используйте растворенную в горячей воде щавелевую кислоту или специальное средство для выведения пятен ржавчины в холодном виде. Будьте осторожны со старыми пятнами ржавчины, так как структура целлюлозы под ними повреждена, и ткань может порваться.

Пятна плесени: обработайте отбеливателем и тщательно сполосните (только для белого и цветного белья, устойчивого к хлору).

Травяные пятна: слегка обработайте мылом, а затем отбеливателем (только для белого и цветного белья, устойчивого к хлору).

Шариковая ручка и клей: смочите ацетоном ¹⁾ положите вещь на мягкую подстилку и промокните пятно.

Губная помада: смочите ацетоном, как указано выше, затем обработайте пятно денатуратом. Обработайте оставшиеся следы отбеливателем.

Красное вино: замочите с моющим средством, прополощите и обработайте уксусной или лимонной кислотой, затем еще раз прополощите. Обработайте оставшиеся следы отбеливателем.

Чернила: в зависимости от состава чернил сначала смочите пятно ацетоном ¹⁾, затем уксусной кислотой; обработайте оставшиеся на белой ткани следы с помощью отбеливателя, а затем тщательно прополощите ее.

Пятна смолы: сначала обработайте пятновыводителем, денатуратом или бензином, затем потрите, используя чистящую пасту.

Моющие средства и добавки

Хорошие результаты стирки также зависят от выбора моющего средства и правильности его дозировки, это способствует предотвращению излишнего загрязнения окружающей среды.

Несмотря на свою биоразлагаемость, моющие средства содержат вещества, которые при попадании в окружающую среду в большом количестве могут нарушить хрупкое равновесие в природе.

Выбор моющего средства зависит от типа ткани (тонкие деликатные ткани, шерсть, хлопок и т.д.), цвета, температуры стирки и степени загрязненности.

В данной стиральной машине можно использовать все обычно имеющиеся в продаже моющие средства для машинной стирки:

- стиральные порошки для всех типов тканей
- стиральные порошки для изделий из деликатных тканей (макс. температура 60°C) и шерсти
- жидкие моющие средства, предпочтительные для низкотемпературных программ стирки (макс. температура 60°C) для всех типов тканей или специально предназначенные для стирки шерстяных изделий.

Моющие средства и добавки следует помещать в соответствующие отделения дозатора моющих средств перед началом выполнения программы стирки.

i Моющее средство для предварительной стирки добавляется непосредственно в барабан.

При использовании жидких моющих средств необходимо выбирать программу **без** предварительной стирки. Наливайте жидкое моющее средство в отделение для моющих средств непосредственно перед запуском программы.

Стиральная машина оборудована системой рециркуляции, обеспечивающей оп-

1) не используйте ацетон для чистки изделий из искусственного шелка

тимальное использование концентрированных моющих средств.

При дозировке моющих средств и добавок руководствуйтесь указаниями изготовителя и **не превышайте отметку "MAX" на стенке дозатора**.

Степень жесткости воды

Жесткость воды измеряется в так называемых градусах жесткости. Информацию о жесткости воды в вашем районе можно получить в службе водоснабжения или от местных органов власти.

i Смягчитель воды следует добавлять при стирке в воде со средней и высокой жесткостью (начиная со степени жесткости II). Следуйте указаниям изготовителя. После этого моющее средство можно





дозировать согласно степени жесткости воды I (= мягкая вода).

Уровень	Тип	Степень жесткости воды	
		по немецкой шкале (°dH)	по французской шкале (°Т.Н.)
1	мягкая	0-7	0-15
2	средняя	8-14	16-25
3	жесткая	15-21	26-37
4	очень жесткая	> 21	> 37

Программы мойки

Программа/Температура	Тип белья	Дополнительные функции	Описание программы
ХЛОПОК (COTTON) 90°	Цветной хлопок (сильно загрязненные хлопчатобумажные вещи)	СНИЖЕНИЕ СКОРОСТИ ОТЖИМА, БЕЗ ОТЖИМА, ОСТАНОВКА С ВОДОЙ В БАКЕ УКОРОЧЕННЫЙ ЦИКЛ, ДОПОЛНИТЕЛЬНОЕ ПОЛОСКАНИЕ ¹⁾ ПРЕДВАРИТЕЛЬНАЯ СТИРКА ЭКОНОМИЧНАЯ СТИРКА ДОПОЛНИТЕЛЬНОЕ ПОЛОСКАНИЕ	Основная стирка Полоскания Продолжительный отжим при макс. 1000 об/мин Макс. загрузка 3 кг

Программа/ Температура	Тип белья	Дополнительные функции	Описание программы
ХЛОПОК (COTTON) 60°-ХОЛОДНАЯ СТИРКА	Цветной хлопок (нормально загрязненные хлопчатобумажные вещи)	СНИЖЕНИЕ СКОРОСТИ ОТЖИМА, БЕЗ ОТЖИМА, ОСТАНОВКА С ВОДОЙ В БАКЕ УКОРОЧЕННЫЙ ЦИКЛ, ДОПОЛНИТЕЛЬНОЕ ПОЛОСКАНИЕ ¹⁾ ПРЕДВАРИТЕЛЬНАЯ СТИРКА ЭКОНОМИЧНАЯ СТИРКА ДОПОЛНИТЕЛЬНОЕ ПОЛОСКАНИЕ	Основная стирка Полоскания Продолжительный отжим при макс. 1000 об/мин Макс. загрузка 3 кг
СИНТЕТИКА (SYNTHETIC) 60°-30°	Изделия из синтетических или смешанных тканей: нижнее белье, цветное белье, безусадочные сорочки, блузки.	СНИЖЕНИЕ СКОРОСТИ ОТЖИМА, БЕЗ ОТЖИМА, ОСТАНОВКА С ВОДОЙ В БАКЕ УКОРОЧЕННЫЙ ЦИКЛ, БЫСТРАЯ СТИРКА ПРЕДВАРИТЕЛЬНАЯ СТИРКА ЭКОНОМИЧНАЯ СТИРКА ДОПОЛНИТЕЛЬНОЕ ПОЛОСКАНИЕ	Основная стирка Полоскания Короткий отжим при макс. 900 об/мин Макс. загрузка 1,5 кг
ДЕЛИКАТНЫЕ ТКАНИ (DELICATE) 40°-30°	Изделия из деликатных тканей: акрила, вискозы, полиэстера.	СНИЖЕНИЕ СКОРОСТИ ОТЖИМА, БЕЗ ОТЖИМА, ОСТАНОВКА С ВОДОЙ В БАКЕ БЫСТРАЯ СТИРКА ПРЕДВАРИТЕЛЬНАЯ СТИРКА ДОПОЛНИТЕЛЬНОЕ ПОЛОСКАНИЕ	Основная стирка Полоскания Короткий отжим при макс. 700 об/мин Макс. загрузка 1,5 кг

Программа/ Температура	Тип белья	Дополнительные функции	Описание программы
ШЕРСТЬ (WOOL)  30°-ХОЛОДНАЯ СТИРКА	Программа стирки шерстяных изделий для машинной или ручной стирки, или для стирки деликатных тканей.	СНИЖЕНИЕ СКОРОСТИ ОТЖИМА, БЕЗ ОТЖИМА, ОСТАНОВКА С ВОДОЙ В БАКЕ	Основная стирка Полоскания Короткий отжим при макс. 900 об/мин Макс. загрузка 1 кг
Полоскания 	С помощью этой программы можно выполнять полоскание и отжим изделий из хлопка, выстиранных вручную. Машина выполняет 3 полоскания, за которыми следует заключительный продолжительный отжим. Скорость отжима можно уменьшить.	СНИЖЕНИЕ СКОРОСТИ ОТЖИМА, БЕЗ ОТЖИМА, ОСТАНОВКА С ВОДОЙ В БАКЕ ДОПОЛНИТЕЛЬНОЕ ПОЛОСКАНИЕ	Полоскания Продолжительный отжим при макс. 1000 об/мин Макс. загрузка 3 кг
СЛИВ 	Для слива воды после последнего полоскания в программах с дополнительными функциями "Остановка полоскания" или "Без отжима".		Слив воды Макс. загрузка 3 кг
ОТЖИМ 	Отдельный отжим, выполняемый для изделий, выстиранных вручную, и по окончании программ с функцией "Остановка с водой в баке". Скорость отжима можно выбрать в соответствии с типом белья с помощью соответствующего селектора.	СНИЖЕНИЕ СКОРОСТИ ОТЖИМА	Слив воды и продолжительный отжим Макс. скорость отжима 1000 об/мин Макс. загрузка 3 кг

Программа/ Температура	Тип белья	Дополнительные функции	Описание програм- мы
○ / ВЫКЛ	Для отмены про- граммы или выклю- чения машины		

1) В случае выбора этой функции рекомендуется уменьшить максимальную загрузку. Рекомендованная загрузка для хлопка составляет 2 кг.

Уход и чистка

ВАЖНО! Прежде чем приступать к каким-либо операциям по чистке или уходу, **ОТКЛЮЧИТЕ** прибор от электрической сети.

Удаление накипи

Используемая нами вода обычно содержит соли кальция. Поэтому рекомендуется периодически использовать в машине порошок для смягчения воды. Выполняйте такую операцию не во время стирки и в соответствии с указаниями изготовителя смягчающего порошка. Это поможет предотвратить образование известковых отложений.

Профилактическая стирка

Выполнение стирки с низкой температурой может привести к скоплению остатков внутри барабана.

Мы рекомендуем регулярно выполнять так называемую профилактическую стирку.

При выполнении профилактической стирки:

- В барабане не должно быть белья.
- Выберите программу стирки хлопка с наиболее высокой температурой.
- Используйте обычное количество моющего средства; им должен быть стиральный порошок с биологическими свойствами.

Чистка снаружи

Мойте корпус прибора снаружи только водой с мылом, затем насухо протрите его.

Чистка дозатора моющих средств

Дозатор моющих средств и добавок следует регулярно чистить.

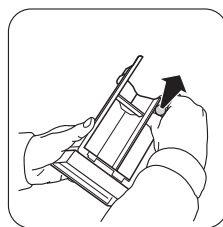
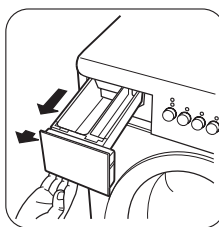

При необходимости очистки дозатор моющих средств может быть извлечен из машины целиком. Для этого необходимо сильно потянуть его наружу, чтобы освободить от стопора.

Чтобы снять для чистки сифон, расположенный у внутренней кромки дозатора, необходимо прижать его внутрь и одновременно потянуть вверх. Промойте его под краном, чтобы удалить все остатки скопившегося в нем порошка. При обратной установке дозатора прижимайте его вниз, пока не услышите щелчок.

Чистка отсека для дозатора моющих средств

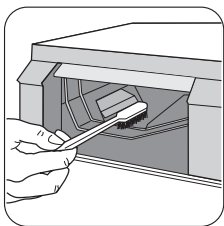

После снятия дозатора с помощью маленькой щетки прочистите отсек, в котором он находился, тщательно удалив все остатки моющих средств из его верхней и нижней части.

Установите дозатор на место и выполните программу полоскания без белья в барабане.

Чистка фильтра наливного шланга

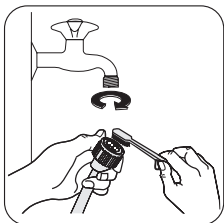

Если вода очень жесткая и содержит соли кальция, фильтр наливного шланга машины может засориться. Поэтому его рекомендуется периодически чистить.



Закройте водопроводный кран. Отвинтите наливной шланг. Прочистите фильтр жесткой щеткой. Привинтите на место наливной шланг.

Опасность замерзания

Если температура в помещении, в котором установлена машина, может опуститься ниже 0°C , следует принять соответствующие меры предосторожности.

- Закройте кран подачи воды.
- Открутите наливной шланг.
- Выберите программу стирки, включите машину и дайте программе поработать в течение короткого времени.
- Остановите программу, повернув селектор программ в положение .
- Опустите концы наливного и сливного шлангов глубоко в водосток, проложенный под полом (в сливное отверстие в полу). Следите за тем, чтобы конец шланга не опустился ниже уровня воды в водостоке (сливном отверстии).
- Выберите программу "Слив" и подождите, пока она завершится.
- Поверните селектор программ в положение . При следующем включении машины убедитесь, что температура окружающей среды выше 0°C .

Стиральная машина предназначена для использования и хранения только в помещениях при нормальной комнатной температуре. Изготовитель не несет ответственности за повреждения, вызванные замерзанием.

Что делать, если ...

Некоторые неисправности, вызванные отсутствием простого ухода или недосмотром, можно легко устранить самим, не обращаясь в сервисный центр. Перед тем, как обращаться в местный авторизованный сервисный центр, пожалуйста, выполните указанные ниже проверки. Во время эксплуатации машины может замигать индикатор **Конец**, информирующий о том, что машина не работает:

- **1 раз:** неисправность подачи воды.
- **2 раза:** неисправность слива воды.
- **4 раза:** открыта дверца.

Устранив причину неисправности, нажмите кнопку СТАРТ/ПАУЗА для возобновления выполнения программы. Если после всех проверок неисправность остается, обратитесь в авторизованный сервисный центр.

Проблема	Возможная причина/Устранение
Машина не включается:	<p>Дверца не закрыта.</p> <ul style="list-style-type: none"> • Плотно закройте дверцу. <p>Вилка вставлена в сетевую розетку неправильно.</p> <ul style="list-style-type: none"> • Вставьте вилку в сетевую розетку. <p>В розетке отсутствует напряжение.</p> <ul style="list-style-type: none"> • Проверьте домашнюю электрическую сеть. <p>Перегорел предохранитель на главном распределительном щите.</p> <ul style="list-style-type: none"> • Замените предохранитель. <p>Селектор программ установлен неверно, и не нажата кнопка Пуск/Пауза.</p> <ul style="list-style-type: none"> • Поверните селектор программ и снова нажмите кнопку Пуск/Пауза.
Машина не заполняется водой:	<p>Закрыт вентиль подачи воды.</p> <ul style="list-style-type: none"> • Откройте вентиль подачи воды. <p>Наливной шланг передавлен или сильно перегнут.</p> <ul style="list-style-type: none"> • Проверьте подсоединение наливного шланга. <p>Забит фильтр в наливном шланге.</p> <ul style="list-style-type: none"> • Прочистите фильтр наливного шланга. <p>Неплотно закрыта дверца.</p> <ul style="list-style-type: none"> • Плотно закройте дверцу.
Машина заполняется водой и сразу же производится слив:	<p>Конец сливного шланга расположен слишком низко.</p> <ul style="list-style-type: none"> • См. соответствующий параграф в разделе "Установка".
Машина не выполняет слив и/или отжим:	<p>Сливной шланг передавлен или сильно перегнут.</p> <ul style="list-style-type: none"> • Проверьте правильность подсоединения сливного шланга. <p>Выбрана программа или дополнительная функция, по окончании которой в баке остается вода или в которой исключена фаза отжима.</p> <ul style="list-style-type: none"> • Выберите программу "Слив" или "Отжим". <p>Белье неравномерно распределено в барабане.</p> <ul style="list-style-type: none"> • Перераспределите белье в барабане.

Проблема	Возможная причина/Устранение
Вода на полу:	<p>Использовано слишком много моющего средства или средство неправильного типа (вызывающее избыточное пенообразование).</p> <ul style="list-style-type: none"> • Уменьшите количество моющего средства или используйте моющее средство другого типа. <p>Проверьте, нет ли утечек в соединительных деталях наливного шланга. Утечка воды из шланга не всегда заметна визуально; поэтому проверьте, не мокрый ли он.</p> <ul style="list-style-type: none"> • Проверьте подсоединение наливного шланга. <p>Поврежден сливной или наливной шланг.</p> <ul style="list-style-type: none"> • Замените его новым.
Неудовлетворительные результаты стирки:	<p>Было использовано слишком мало моющего средства или же использованное средство не подходит для данной машины.</p> <ul style="list-style-type: none"> • Увеличьте количество моющего средства или используйте моющее средство другого типа. <p>Стойкие пятна не были обработаны перед стиркой.</p> <ul style="list-style-type: none"> • Используйте имеющиеся в продаже средства для выведения стойких пятен. <p>Задана неподходящая температура.</p> <ul style="list-style-type: none"> • Проверьте, правильно ли задана температура. <p>Слишком большая загрузка белья.</p> <ul style="list-style-type: none"> • Следует уменьшить количество загружаемого белья.
Дверца не открывается:	<p>Выполнение программы не закончено.</p> <ul style="list-style-type: none"> • Дождитесь завершения цикла стирки. <p>Не сработала система разблокировки дверцы.</p> <ul style="list-style-type: none"> • Подождите, пока погаснет индикатор блокировки дверцы. <p>Вода в барабане.</p> <ul style="list-style-type: none"> • Выберите программу слива или отжима, чтобы слить воду.
Машина вибрирует или шумит:	<p>Не удалены транспортировочные болты и элементы упаковки.</p> <ul style="list-style-type: none"> • Проверьте правильность установки машины. <p>Не отрегулирована высота ножек</p> <ul style="list-style-type: none"> • Проверьте правильность выравнивания машины. <p>Белье неравномерно распределено в барабане.</p> <ul style="list-style-type: none"> • Перераспределите белье в барабане. <p>Возможно, в барабане слишком мало белья.</p> <ul style="list-style-type: none"> • Загрузите в машину больше белья.

Проблема	Возможная причина/Устранение
Отжим начинается с опозданием или не выполняется:	<p>Электронное устройство контроля дисбаланса сработало из-за неравномерного распределения белья в барабане. Белье будет перераспределено равномерно за счет изменения направления вращения барабана. Это может происходить несколько раз до тех пор, пока дисбаланс не исчезнет и не установится нормальный отжим. Если по истечении 10 минут белье в барабане не распределилось равномерно, отжим выполняться не будет. В этом случае переложите белье вручную и задайте программу отжима.</p> <ul style="list-style-type: none"> • Перераспределите белье в барабане. <p>Недостаточная загрузка.</p> <ul style="list-style-type: none"> • Добавьте еще белья, перераспределите белье в барабане вручную, а затем выберите программу отжима.
В машине не видна вода:	<p>Машины, разработанные с использованием современных технологий, работают очень экономично и потребляют мало воды без снижения качества стирки.</p>

Если определить или устранить причину неисправности самостоятельно не удалось, обращайтесь в наш сервисный центр. Перед тем, как звонить туда, запишите для себя модель, серийный номер и дату приобретения машины: эти сведения потребуются специалистам сервисного центра.

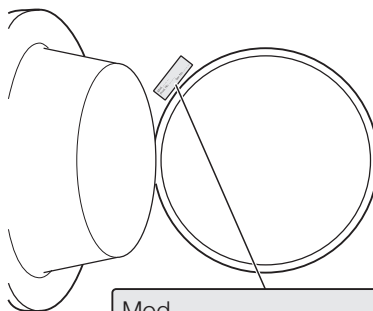

Mod.
 Prod. No.
 Ser. No.

Технические данные

Габариты	Ширина	67 см
	Высота	49,5 см
	Глубина	51,5 см
Подключение к электросети Напряжение - Общая мощность - Предохранитель	Информация по электрическому подключению представлена на табличке технических данных, расположенной на внутренней стороне дверцы машины.	
Давление в водопроводной системе	Минимум	0,05 МПа
	Максимум	0,8 МПа

Максимальная загрузка	Хлопок	3 кг
Скорость отжима	Максимум	1000 об/мин

Показатели потребления

Программа	Потребление энергии (кВтч)	Потребление воды (литры)	Продолжительность программы (минуты)
Белый хлопок 90°	1,43	44	~ 126
Хлопок 60°	0,78	44	~ 107
Хлопок ЭКО 60° 1)	0,57	39	~ 130
Синтетика 60°	0,57	42	~ 82
Синтетика 40°	0,26	42	~ 67
Деликатные вещи 40°	0,38	45	~ 61
Шерсть 30°	0,20	45	~ 45
Полоскания	0,03	27	~ 26
Слив	-	-	~ 1
Отжим	-	-	~ 5

1) Программа "Хлопок + Эко" при 60°C и загрузке 3 кг является эталонной программой для расчета данных, указанных на табличке энергопотребления, в соответствии со стандартом ЕЕС 92/75.

i Приведенные в данной таблице данные по расходу являются только ориентировочными, так как они могут изменяться в зависимости от количества и типа белья, температуры водопроводной воды и температуры окружающей среды.

Установка

Поднимание машины

Будьте осторожны, приподнимая стиральную машину. При неправильном подъеме можно не только травмироваться, но и повредить машину. Откройте дверцу и удерживайте машину за внутреннюю поверхность проема дверцы. Поднимать машину можно также за выступающую часть верхней крышки машины.

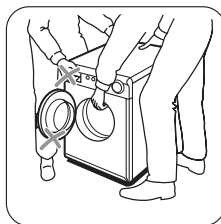

! **ВНИМАНИЕ!** Запрещается поднимать машину, держась за панель управления, дверцу или дозатор моющих средств.

Распаковка

Для предотвращения повреждения барабана и электродвигателя во время транспортировки стиральную машину снабжают рядом стопорных устройств/упаковочных деталей. Все транспортировочные болты и элементы упаковки должны быть сняты перед началом эксплуатации машины.

Рекомендуем вам сохранить все транспортировочные приспособления для того, чтобы их можно было снова использовать в случае новой транспортировки машины.

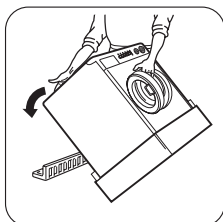

Положите часть полистиролового упаковочного материала на пол позади машины, а затем осторожно положите на него машину задней стороной. Убедитесь, что при этом не придавливаются шланги.

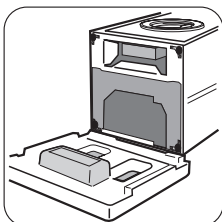

Снимите полистироловое основание и пластиковую опорную раму, на которых лежит машина.

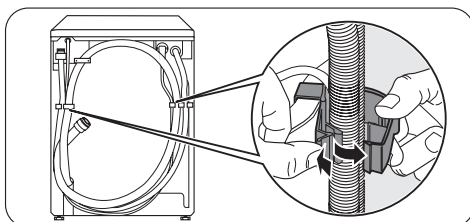

Поставьте машину вертикально и отсоедините сетевой шнур и сливной и наливной шланги от разъемов на задней панели прибора.

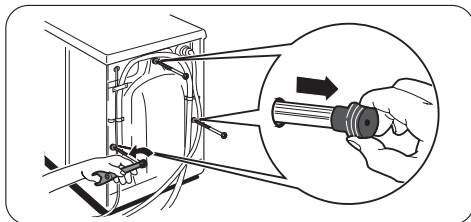

С помощью подходящего гаечного ключа на задней панели машины вывинтите три болта и снимите их вместе с прокладками.

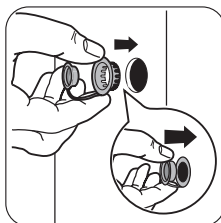

В освободившиеся три отверстия необходимо вставить входящие в комплект поставки пластмассовые заглушки, находящиеся вместе с руководством по эксплуатации в полиэтиленовом пакете внутри барабана.

Размещение

Установите машину на ровный твердый пол. Убедитесь, что ковры, дорожки и т.д. не препятствуют циркуляции воздуха вокруг машины. Проверьте, чтобы машина не касалась стен или мебели. Выровняйте машину, увеличивая или уменьшая высоту двух передних ножек. При необходимости проверьте точность выравнивания с помощью уровня. Необходимые регулировки следует выполнять с помощью гаечного ключа. Тщательное выравнивание предотвращает вибрацию, шум и перемещение машины во время работы.

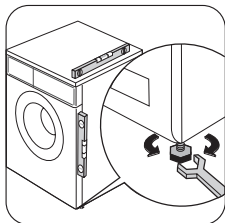

! **ПРЕДУПРЕЖДЕНИЕ!** Никогда не подкладывайте картон, куски дерева или подобные материалы для компенсации неровностей пола.

Подсоединение к водопроводу

! **ВНИМАНИЕ!** Данный прибор следует подсоединять к крану подачи холодной воды

! **ПРЕДУПРЕЖДЕНИЕ!** Перед подсоединением машины к новой водопроводной трубе или к трубе, не использовавшейся в течение определенного времени, спустите достаточное количество воды для удаления загрязнений, которые могут скопиться в трубах

! **ПРЕДУПРЕЖДЕНИЕ!** Не используйте для подключения к водопроводу шланг от старой машины.

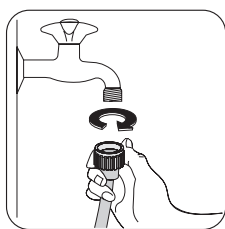

Присоедините наливной шланг к водопроводному крану с резьбой 3/4". Всегда используйте шланг, поставляемый вместе с прибором.

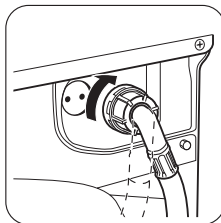

Конец этого шланга со стороны машины можно повернуть в любом направлении. Отрегулируйте положение шланга, ослабив зажимную гайку. Отрегулировав положение шланга, не забудьте плотно затянуть зажимную гайку во избежание утечек.

Наливной шланг не подлежит удлинению. Если он слишком короткий, а вы не хотите перемещать водопроводный кран, придется купить новый, более длинный шланг, специально предназначенный для данной цели.

Слив воды

Конец сливного шланга можно устанавливать тремя способами:

Подвесить над краем раковины, используя пластмассовую направляющую, входящую в комплект поставки машины.

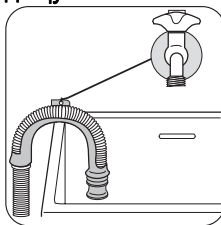

В этом случае убедитесь, что шланг не соскочит во время слива воды. Для обеспечения этого шланг можно привязать к крану куском шпагата или прикрепить к стене.

Подключить к сливной трубе с водозатвором.

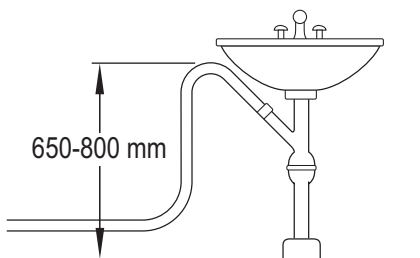

Сливной шланг можно ввести непосредственно в трубу (например, под раковиной или кухонной мойкой) над водозатвором. Сливной шланг надо прокладывать так, чтобы часть его была поднята вверх до уровня верхнего края раковины и там зафиксирована.

Можно ввести непосредственно в сливную трубу на высоте не менее 65 см, но не более 80 см.

Вокруг и ниже конца сливного шланга должны быть воздушные зазоры. Это означает, что внутренний диаметр стояка должен быть больше наружного диаметра шланга.

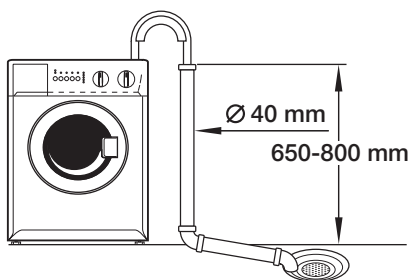

Шланг устанавливается в стояк не глубже, чем на 50 мм и его необходимо зафиксировать в этом положении. Сливной шланг не должен иметь перегибов.

Сливной шланг можно удлинить не более чем до 3,5 м. В качестве удлинительного шланга используйте шланг с внутренним диаметром, не меньшим внутреннего диаметра собственного шланга машины. Используйте подходящий соединитель шлангов.

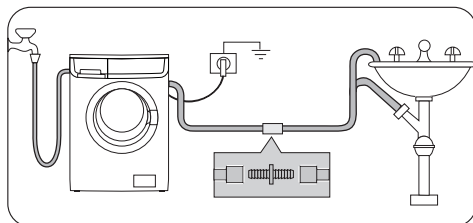

Информация по электрическому подключению представлена на табличке технических данных, расположенной на внутренней стороне дверцы машины. Убедитесь, что электрическая сеть у Вас дома в состоянии выдержать максимальную мощность, потребляемую машиной, при этом следует учесть и другие эксплуатируемые электроприборы.

- ⚠ **ПРЕДУПРЕЖДЕНИЕ!** Включайте машину в заземленную розетку.
- ⚠ **ПРЕДУПРЕЖДЕНИЕ!** Изготовитель не несет ответственности за ущерб или травмы, причиненные несоблюдением вышеприведенных указаний по безопасности.
- ⚠ **ПРЕДУПРЕЖДЕНИЕ!** После установки машины должен иметься свободный доступ к сетевому шнуру.
- ⚠ **ПРЕДУПРЕЖДЕНИЕ!** В случае необходимости замены сетевого шнура она должна быть выполнена авторизованным сервисным центром.

Символ  на изделии или на его упаковке указывает, что оно не подлежит утилизации в качестве бытовых отходов. Вместо этого его следует сдать в соответствующий пункт приемки электронного и электрооборудования для последующей утилизации. Соблюдая правила утилизации изделия, Вы можете предотвратить причинение окружающей среде и здоровью людей потенциального ущерба, который возможен в противном случае, вследствие неподобающего обращения с подобными отходами. За более подробной информацией об утилизации этого изделия просьба обращаться к местным властям, в службу по вывозу и утилизации отходов или в магазин, в котором Вы приобрели изделие.

Упаковочные материалы

Материалы, помеченные символом , пригодны для повторной переработки.

- >PE<=полиэтилен
- >PS<=полистирол
- >PP<=полипропилен

Это означает, что они могут быть подвергнуты повторной переработке при условии, что, выбрасывая их, Вы поместите их в специальные контейнеры для сбора таких отходов.

Экологические рекомендации

Для экономии воды, энергии и с целью бережного отношения к окружающей среде придерживайтесь следующих рекомендаций:

- Белье обычной степени загрязненности можно стирать без предварительной стирки для экономии моющих средств, воды и времени (это означает и меньшее загрязнение окружающей среды!).
- Наиболее экономично машина работает при полной загрузке.
- При должной обработке пятна и небольшие загрязнения могут быть удалены перед стиркой; тогда белье можно стирать при более низкой температуре.
- Отмеряйте моющее средство в зависимости от жесткости воды, степени загрязненности и количества стираемого белья.

www.zanussi.ru

192996891-00-082009

www.zanussi.com

