

# REDMOND

Пылесос-робот RV-R100



Руководство по эксплуатации

RUS	.....	8
UKR	.....	14
KAZ	.....	20

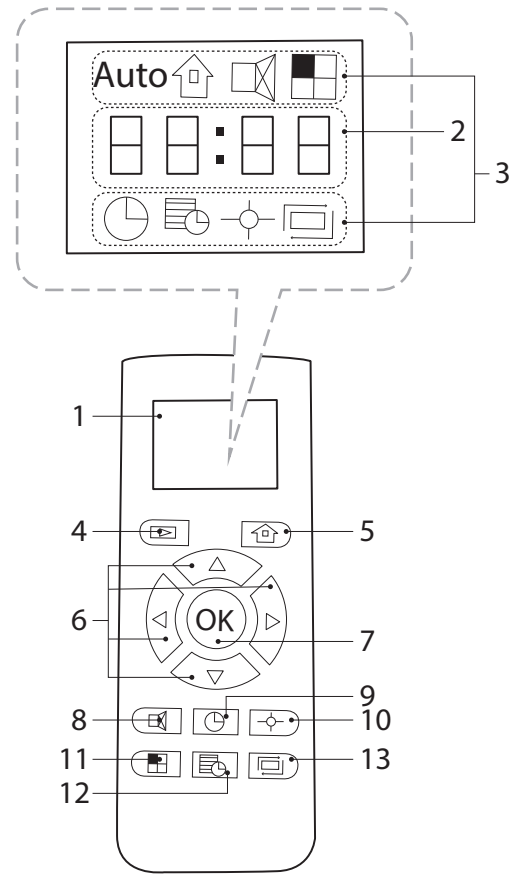

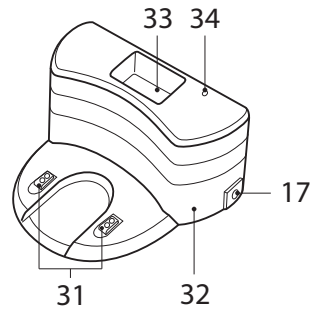
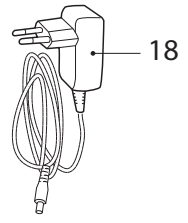
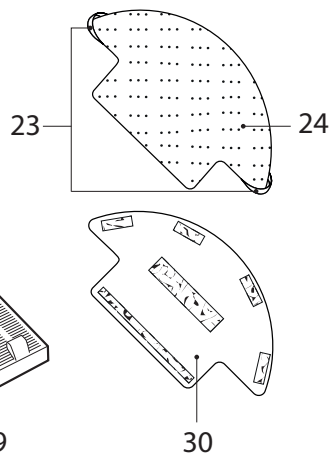
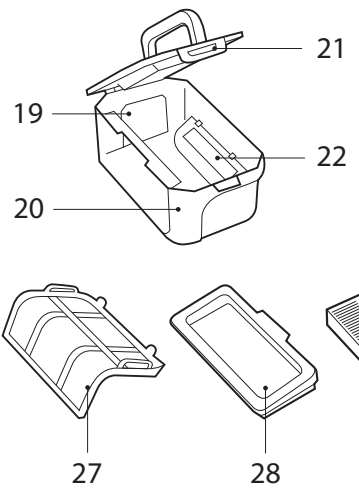
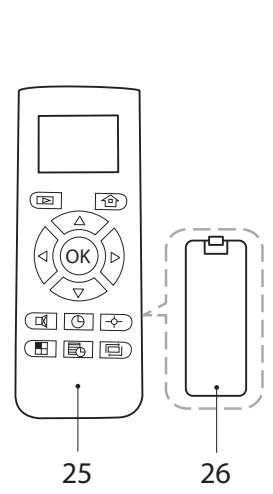
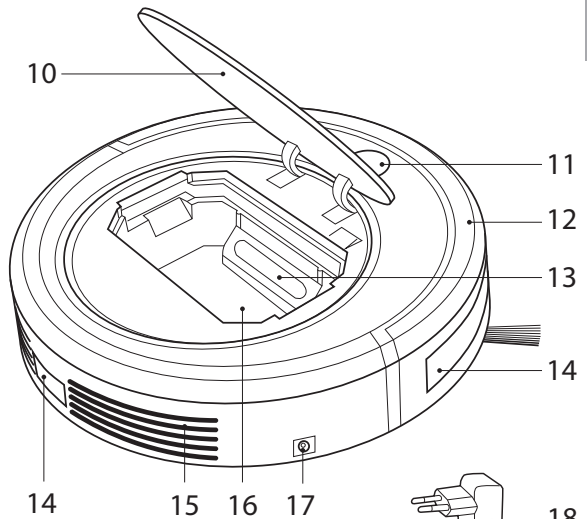
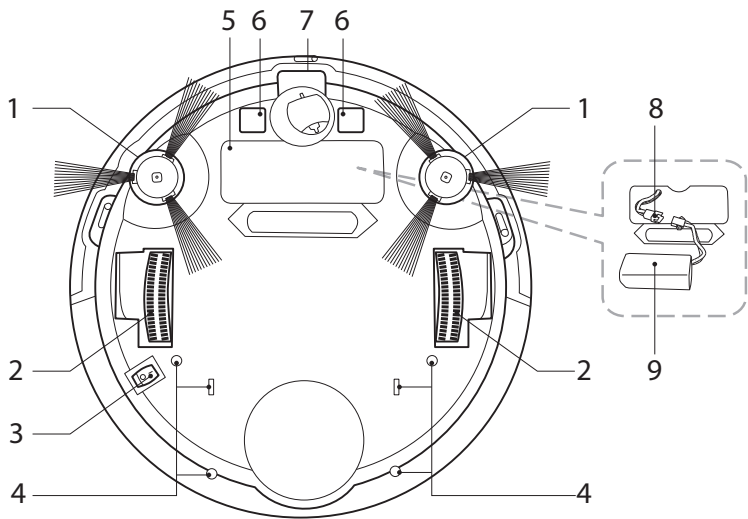

A3

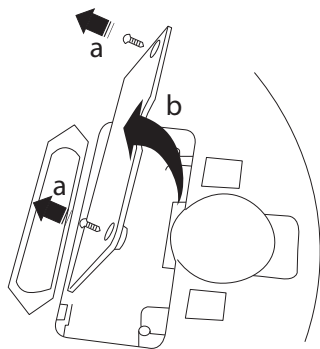

1

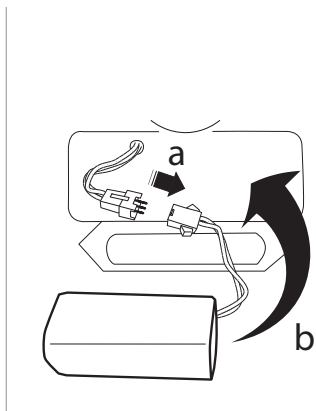

2

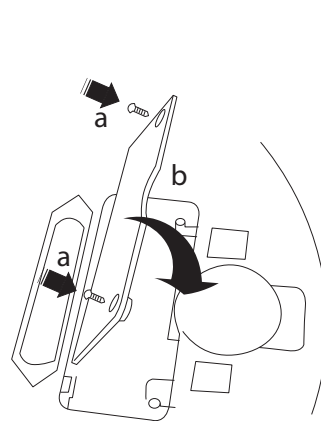

3

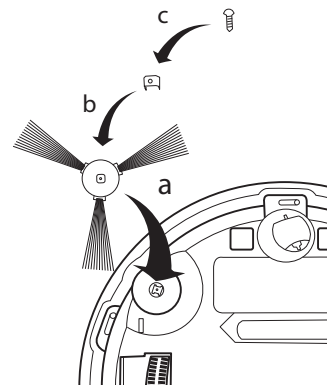

4

A4

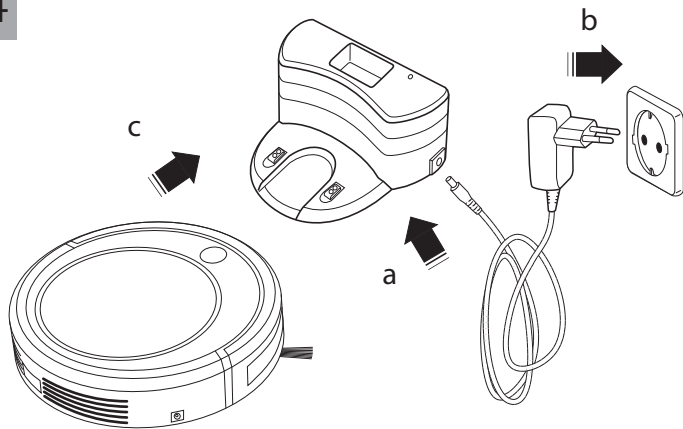

1.1

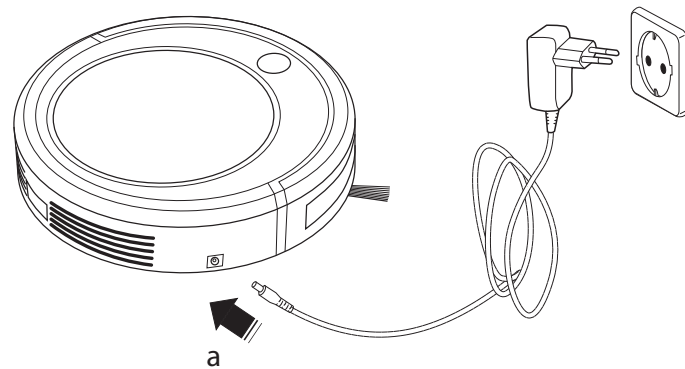

1.2

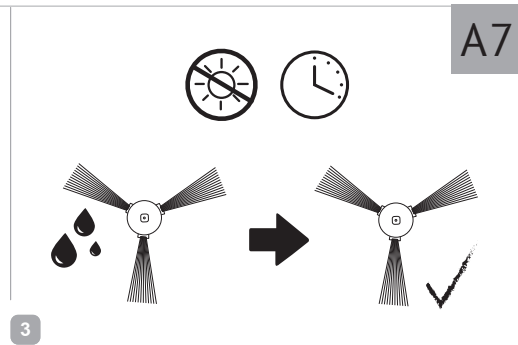
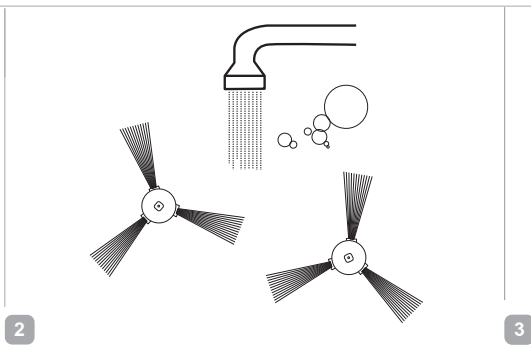
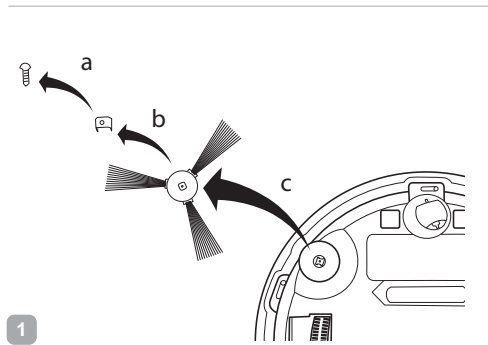
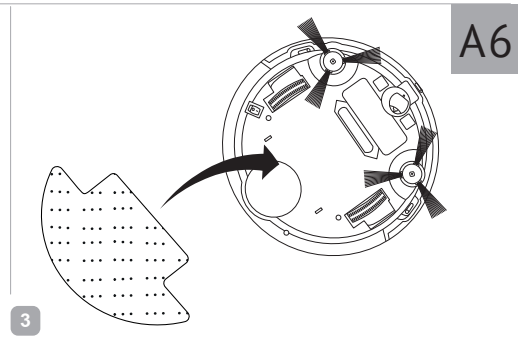
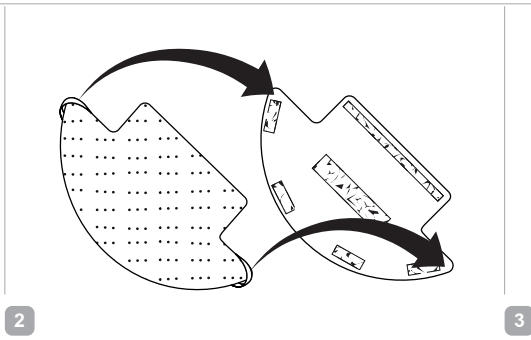
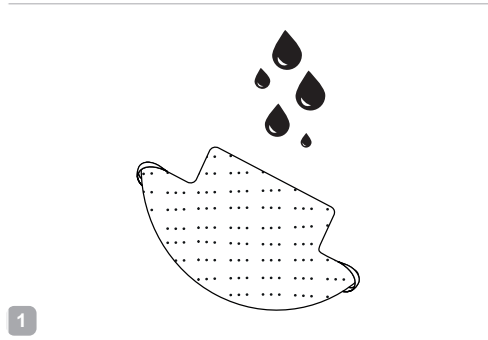
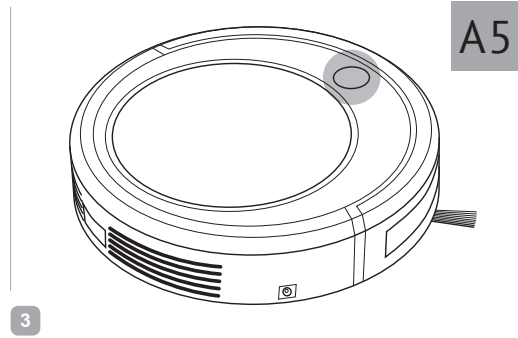
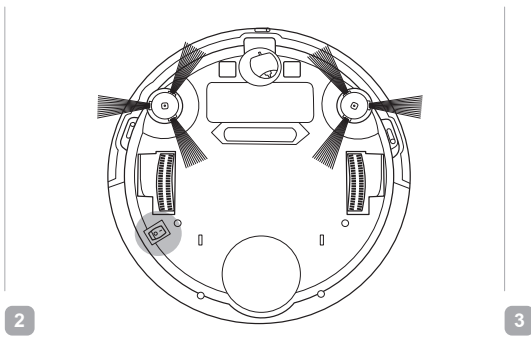
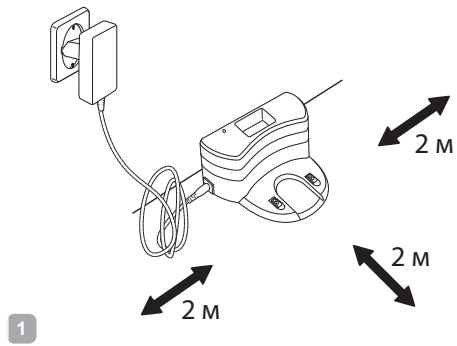

A8

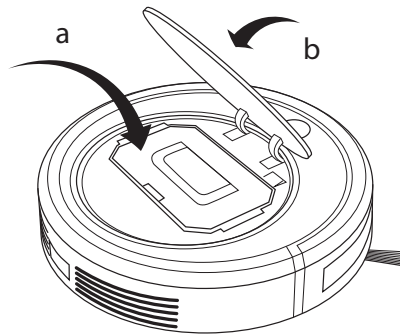
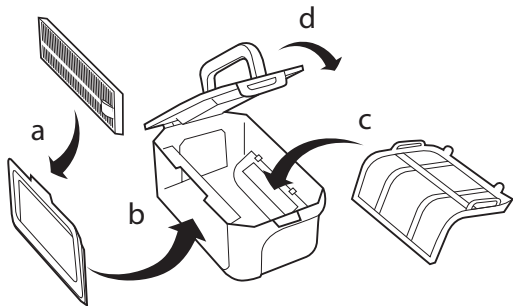
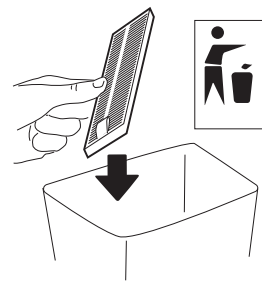
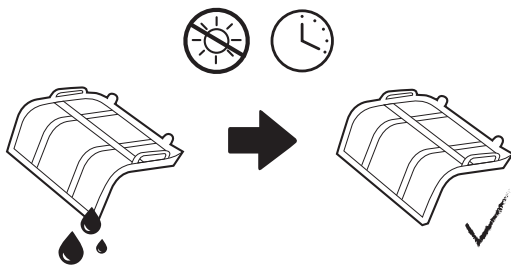
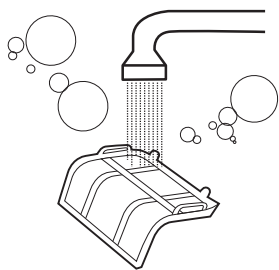
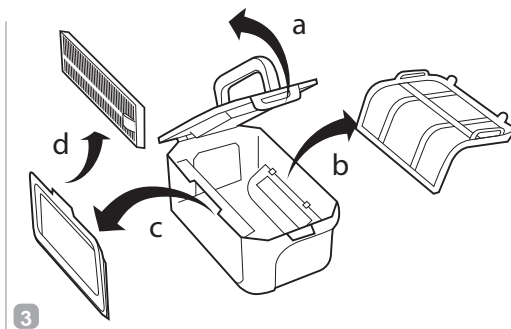
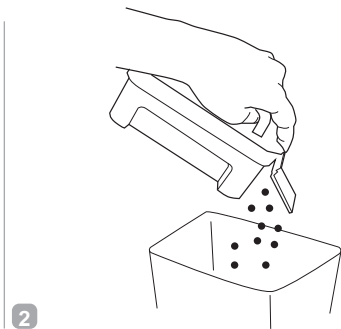
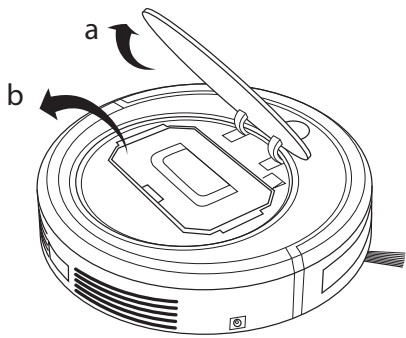

## СОДЕРЖАНИЕ

Технические характеристики .....	10
Комплектация .....	10
Устройство пульта ДУ.....	10
Устройство модели.....	10
I. ПЕРЕД НАЧАЛОМ ИСПОЛЬЗОВАНИЯ.....	11
II. ЭКСПЛУАТАЦИЯ ПРИБОРА .....	11
Сборка и использование .....	11
Установка времени .....	11
Выбор режима работы с помощью пульта ДУ.....	11
Функция планирования уборки.....	12
Зарядка прибора .....	12
III. УХОД ЗА ПРИБОРОМ .....	12
IV. ПЕРЕД ОБРАЩЕНИЕМ В СЕРВИС-ЦЕНТР.....	13
V. ГАРАНТИЙНЫЕ ОБЯЗАТЕЛЬСТВА.....	13

## УВАЖАЕМЫЙ ПОКУПАТЕЛЬ!

Благодарим вас за то, что отдали предпочтение бытовой технике REDMOND.

REDMOND — это качество, надежность и неизменно внимательное отношение к потребностям клиентов. Надеемся, что вам понравится продукция компании и вы также будете выбирать наши изделия в будущем.

Пылесос-робот RV-R100 — это электронный прибор, предназначенный для уборки помещения без непосредственного участия человека.

 *Прежде чем использовать данное изделие, внимательно прочитайте руководство по эксплуатации и сохраните его в качестве справочника. Правильное использование прибора значительно продлит срок его службы.*

## МЕРЫ БЕЗОПАСНОСТИ

- Производитель не несет ответственности за повреждения, вызванные несоблюдением техники безопасности и правил эксплуатации изделия.
- Данный электроприбор предназначен для использования в бытовых условиях и может применяться в квартирах, загородных домах, гостиничных номерах, бытовых помещениях магазинов, офисов или в других подобных условиях непромышленной эксплуатации. Промышленное или любое другое нецелевое использование устройства будет считаться нарушением условий надлежащей эксплуатации изделия. В этом случае производитель не несет ответственности за возможные последствия.
- Перед подключением зарядной станции устройства к электросети проверьте, совпадает ли ее напряжение с номинальным напряжением питания прибора. Эта информация указана в технических характеристиках и на заводской табличке изделия.
- Отключайте зарядную станцию прибора от электросети во время длительных перерывов в использовании, а также во время очистки прибора. Извлекайте электрошнур сухими руками, удерживая его за штепсель, а не за провод. Неосторожное обращение может привести к разрыву кабеля или удару током.

- Используя удлинитель, убедитесь, что он рассчитан на потребляемую мощность прибора. Несоответствие параметров тока может привести к короткому замыканию или возгоранию кабеля.
- Используйте прибор только по назначению. Использование прибора в целях, отличающихся от указанных в данном руководстве, является нарушением правил эксплуатации.
- Не протягивайте шнур электропитания вблизи источников тепла, газовых и электрических плит. Следите за тем, чтобы электрошнур не перекручивался и не перегибался, не соприкасался с острыми предметами, углами и кромками мебели.

**STOP** *ПОМНИТЕ: Случайное повреждение кабеля электропитания может привести к неполадкам, которые не соответствуют условиям гарантии, а также к поражению электротоком. Поврежденный электрокабель требует срочной замены в сервис-центре.*

- Перед очисткой прибора убедитесь, что он отключен от электросети. Строго следуйте инструкциям по очистке прибора.

**STOP** *ЗАПРЕЩАЕТСЯ погружать корпус прибора в воду или помещать его под струю воды!*

- Переносите прибор, удерживая его двумя руками за корпус.
- Не устанавливайте на прибор посторонние предметы, не садитесь и не вставайте на прибор.

**STOP** *Берегите глаза от воздействия инфракрасного излучения. Не направляйте излучатель пульта дистанционного управления в сторону глаз.*

- Не допускайте попадания посторонних предметов в моторный отсек прибора. Не закрывайте отверстия на днище прибора. Их блокировка может привести к повреждению двигателя.



### Запрещена эксплуатация прибора в следующих случаях:

- В помещениях с повышенной влажностью. Существует опасность короткого замыкания, выхода из строя двигателя.
- На открытом воздухе – попадание влаги или посторонних предметов внутрь корпуса устройства может привести к его серьезным повреждениям.
- Вблизи токсичных и легко воспламеняющихся веществ, в помещениях с высокой концентрацией паров горючих веществ (краски, растворителя и т.п.) или горючей пыли. Существует опасность взрыва или пожара.
- Запрещено использовать прибор для уборки раскаленной или остывшей золы, углей, а также непогашенных окурков от сигарет, тлеющего или горящего мусора. Засорение прибора может привести к его возгоранию.
- Запрещено использование прибора на влажных поверхностях – мокрых полах или коврах. Попадание влаги внутрь может привести к серьезной поломке пылесоса.
- Запрещено убирать порошки для заправки картриджей (тонеров) копировальных аппаратов и принтеров, муку и другие сыпучие мелкодисперсные вещества, а также строительную пыль, частицы штукатурки, гипса, бетона или цемента. Существует опасность засорения фильтров или повреждения двигателя.
- Запрещено убирать с помощью прибора острые предметы: гвозди, битое стекло и т.п. Возможно повреждение пылесборника и фильтров.
- Запрещено использование прибора для очистки мебели. Использование на мягкой неровной поверхности или падение с предмета мебели могут привести некорректной работе прибора или поломке. Не рекомендуется использование прибора на коврах с длинным ворсом.
- Запрещается эксплуатация прибора с видимыми повреждениями на корпусе или шнуре электропитания, после падения или при возникно-

вании неполадок в работе. При возникновении любых неисправностей отключите зарядную станцию прибора от электросети и обратитесь в сервисный центр.

- Данный прибор не предназначен для использования людьми (включая детей), у которых есть физические, нервные или психические отклонения или недостаток опыта и знаний, за исключением случаев, когда за такими лицами осуществляется надзор или проводится их инструктирование относительно использования данного прибора лицом, отвечающим за их безопасность. Необходимо осуществлять надзор за детьми с целью недопущения их игр с прибором, его комплектующими, а также заводской упаковкой. Очистка и обслуживание устройства не должны производиться детьми без присмотра взрослых.
- Запрещены самостоятельный ремонт прибора или внесение изменений в его конструкцию. Ремонт прибора должен производиться исключительно специалистом авторизованного сервис-центра. Непрофессионально выполненная работа может привести к поломке прибора, травмам и повреждению имущества.



**ВНИМАНИЕ!** Запрещено использование прибора при любых неисправностях.

### Технические характеристики









Модель.....	RV-R100
Тип прибора.....	пылесос-робот
Мощность.....	15 Вт
Напряжение аккумулятора.....	11,1 В <b>===</b>
Емкость аккумулятора.....	2600 мА*ч
Входное напряжение зарядной станции.....	100-240 В-, 350 мА
Выходное напряжение зарядной станции.....	15 В <b>===</b> , 800 мА
Время непрерывной работы.....	>100 минут
Время полной зарядки.....	4 часа
Класс выпускного ЕРА-фильтра.....	E11
Количество режимов работы.....	4
Пульт ДУ с дисплеем.....	есть
Источник питания пульта ДУ.....	2 × R03 (AAA)
Уровень шума.....	<65 дБ
Емкость пылесборника.....	0,3 л
Датчики определения ступеней/препятствий.....	есть
Возвращение на зарядную станцию.....	автоматическое
Автоотключение.....	при отрыве от поверхности
Функция планирования уборки.....	есть
Возможность влажной уборки.....	есть
Диапазон рабочих температур.....	от -10°C до 40°C
Габаритные размеры.....	Ø320 × 73 мм
Вес нетто.....	1,5 кг ± 3%

### Комплектация

Пылесос-робот.....	1 шт.
Зарядная станция.....	1 шт.
Адаптер питания.....	1 шт.
Аккумулятор.....	1 шт.
Пульт ДУ с дисплеем.....	1 шт.
Вращающаяся щетка.....	4 шт.
Насадка для влажной уборки.....	1 шт.
Выпускной ЕРА-фильтр.....	2 шт.
Руководство по эксплуатации.....	1 шт.
Сервисная книжка.....	1 шт.

Производитель имеет право на внесение изменений в дизайн, комплектацию, а также в технические характеристики изделия в ходе постоянного совершенствования своей продукции без дополнительного уведомления об этих изменениях.

### Устройство пульта ДУ **A1**

1. Дисплей
2. Индикаторы времени
3. Индикаторы режимов уборки
4. Кнопка  – автоматический режим уборки
5. Кнопка  – принудительное возвращение на зарядную станцию
6. Кнопки выбора направления движения, настройки часов
7. Кнопка ОК – сохранение внесенных изменений
8. Кнопка  – регулировка мощности всасывания
9. Кнопка  – режим установки времени
10. Кнопка  – режим уборки фиксированной территории
11. Кнопка  – режим уборки небольших помещений
12. Кнопка  – планирование уборки
13. Кнопка  – режим уборки углов

### Устройство модели **A2**

1. Вращающиеся щетки
2. Боковые колеса с механизмом автоотключения при отрыве от поверхности
3. Кнопка включения/выключения 0/I
4. Отверстия для крепления насадки для влажной уборки
5. Крышка отсека аккумулятора
6. Контакты для установки на зарядную станцию
7. Переднее колесо
8. Крепление аккумулятора
9. Аккумулятор со шлейфом для подключения
10. Крышка отсека пылесборника
11. Кнопка Auto с индикацией
12. Подвижная внешняя панель
13. Всасывающее отверстие
14. Инфракрасные датчики связи с зарядной станцией / пультом ДУ
15. Вентиляционные отверстия
16. Отсек пылесборника
17. Гнездо для подключения сетевого адаптера
18. Сетевой адаптер
19. Отверстие для очистки пылесборника
20. Пылесборник
21. Крышка пылесборника с ручкой
22. Сопло пылесборника
23. Фиксаторы насадки для влажной уборки

24. Насадка для влажной уборки
25. Пульт дистанционного управления
26. Отсек для элементов питания
27. Тканевый фильтр с пластиковым основанием
28. Держатель ЕРА-фильтра
29. Выпускной ЕРА-фильтр
30. Основание насадки для влажной уборки
31. Контакты для зарядки пылесоса-робота
32. Зарядная станция
33. Место для хранения пульта ДУ
34. Индикатор питания

## I. ПЕРЕД НАЧАЛОМ ИСПОЛЬЗОВАНИЯ

Осторожно достаньте изделие и его комплектующие из коробки. Удалите все упаковочные материалы и рекламные наклейки.

 *Обязательно сохраните на месте предупреждающие наклейки, наклейки-указатели (при наличии) и табличку с серийным номером изделия на корпусе! Отсутствие серийного номера на изделии автоматически лишает вас права на гарантийное обслуживание.*

*После транспортировки или хранения при низких температурах необходимо выдерживать прибор при комнатной температуре не менее 2 часов перед включением.*

Полностью размотайте электрошнур. Корпус прибора и все съемные части протрите влажной тканью. Тщательно просушите все элементы прибора перед использованием.

Установите элементы питания (не входят в комплект) в пульт дистанционного управления, соблюдая полярность.

 *При установке элемента питания руки и устройство должны быть сухими.*

## II. ЭКСПЛУАТАЦИЯ ПРИБОРА

### Сборка и использование

Порядок сборки прибора показан на схеме [А3](#).

 *Приступая к сборке прибора, убедитесь, что он выключен, а зарядная станция отключена от сети электропитания.*

Перед началом использования прибора следует полностью зарядить аккумуляторную батарею (см. схему [А4](#)). Подключите зарядную станцию прибора к электросети, загорится индикатор питания. Установите прибор на зарядную станцию так, чтобы контакты на нижней части корпуса прибора совпали с контактами на зарядной станции, либо подключите пылесос-робот к сетевому адаптеру напрямую, прибор подаст звуковой сигнал,

начнет мигать зеленый индикатор кнопки Auto. Время полной зарядки аккумулятора составляет 4 часа. После того как прибор полностью зарядится, зеленый индикатор кнопки Auto будет гореть непрерывно.

Порядок использования прибора см. на схеме [А5](#).







1. Подключите зарядную станцию к электросети и установите ее вплотную к стене. Если установка непосредственно у стены невозможна, установите станцию на любую ровную поверхность. В радиусе двух метров от зарядной станции должны отсутствовать любые помехи, чтобы обеспечить беспрепятственное возвращение пылесоса-робота на станцию для подзарядки.
2. При необходимости используйте насадку для влажной уборки (см. схему [А6](#)). Смочите насадку для влажной уборки водой и тщательно отожмите, с помощью резинок-фиксаторов закрепите ее на основании.

 *Основание снабжено микрокрючками, что обеспечивает дополнительную фиксацию насадки.*

3. Установите четыре на основании насадки в отверстия на днище пылесоса до щелчка. Чтобы снять насадку, обеими руками аккуратно потяните основание вверх за края, слегка надавливая большими пальцами на его середину.
4. Переведите кнопку включения/выключения 0/1 в положение I. Прибор подаст звуковой сигнал и перейдет в режим ожидания. Установите пылесос-робот на пол.
5. Нажмите кнопку Auto, прибор подаст звуковой сигнал и начнет работу в автоматическом режиме. По окончании уборки прибор вернется на зарядную станцию.

 *При отсутствии команд в течение 1 минуты прибор перейдет в спящий режим (индикация кнопки Auto погаснет). Вы можете перевести прибор в спящий режим вручную, нажав и удерживая кнопку Auto в течение нескольких секунд.*

### Установка времени

1. Нажмите кнопку  на пульте ДУ, чтобы перейти в режим установки времени. На дисплее загорится соответствующий индикатор, значение часов начнет мигать.
2. Нажимайте кнопку  для увеличения значения часов, кнопку  — для уменьшения. Для быстрого изменения значения нажмите и удерживайте нужную кнопку, по достижении максимального (минимального) значения установка продолжится с начала (конца) диапазона.
3. По окончании настройки часов нажмите кнопку , аналогичным образом настройте значение минут. Для возвращения к настройке часов нажмите кнопку .
4. Для подтверждения внесенных изменений нажмите кнопку  или ОК, соответствующий индикатор на дисплее погаснет, индикаторы времени перестанут мигать.

### Выбор режима работы с помощью пульта ДУ

 *Для корректной работы пульт ДУ должен находиться не более чем в 6 метрах от пылесоса-робота.*

- Для выбора одного из четырех режимов работы нажмите соответствующую кнопку:
  - автоматический режим уборки: прибор последовательно очистит всю площадь, выстраивая маршрут в соответствии с особенностями помещения. На дисплее горит индикатор Auto;
  - режим уборки фиксированной области: прибор движется по спирали, расширяя траекторию. Горит соответствующий индикатор на дисплее;
  - режим быстрой уборки: подходит для уборки небольших помещений. Горит соответствующий индикатор на дисплее;
  - режим уборки углов: прибор движется вдоль стен и перегородок. Горит соответствующий индикатор на дисплее.

Для прерывания работы и перевода прибора в режим ожидания повторно нажмите кнопку выбора режима работы.

- Для ручного управления прибором в режиме ожидания или во время работы в одном из автоматических режимов нажимайте кнопки выбора направления движения:
  - поворот налево;
  - движение прямо;
  - поворот направо;
  - движение назад.
- В автоматическом режиме уборки и в режиме быстрой уборки вы можете регулировать мощность всасывания, нажимая кнопку .

### Функция планирования уборки

С помощью данной функции вы можете установить время, в которое прибор будет ежедневно производить уборку в автоматическом режиме. Диапазон возможных значений – от 15 минут до 23 часов 45 минут с шагом изменения в 15 минут.

**ВНИМАНИЕ!** Для работы функции необходимо, чтобы кнопка включения/выключения О/Л на днище прибора находилась в положении I.

*Перед включением функции планирования уборки убедитесь, что на пульте ДУ установлено актуальное текущее время. При замене элементов питания настройка текущего времени и планирование уборки должны быть произведены повторно.*

*При установке значения 00:00 функция планирования уборки будет отключена.*

- Для установки времени отсрочки включения направьте пульт ДУ на прибор и нажмите кнопку . Прибор подаст звуковой сигнал, на дисплее загорится соответствующий индикатор, индикатор значения часов начнет мигать.
- Нажимайте кнопку для увеличения значения часов, кнопку – для уменьшения. Для быстрого изменения значения нажмите и удерживайте нужную кнопку, по достижении максимального (минимального) значения установка продолжится с начала (конца) диапазона.

- По окончании настройки часов нажмите кнопку , аналогичным образом настройте значение минут. Для возвращения к настройке часов нажмите кнопку .
- Для подтверждения внесенных изменений нажмите кнопку или ОК, прибор подаст звуковой сигнал, дисплей вернется к индикации текущего времени. Чтобы увидеть установленное время начала уборки, нажимайте кнопку .

**ВНИМАНИЕ!** Если прибор не подал звуковой сигнал, изменения не были сохранены.

- Для отключения функции нажмите и удерживайте несколько секунд кнопку , пока соответствующий индикатор на дисплее не погаснет.

При активной функции возвращения на зарядную станцию (на дисплее горит индикатор ) функция планирования не работает, настройки сохраняются.

### Зарядка прибора

**ВНИМАНИЕ!** Для корректной связи с прибором зарядная станция должна быть подключена к электросети.

Когда уровень заряда аккумулятора опускается до критического уровня, прибор автоматически возвращается на зарядную станцию. Если по каким-то причинам прибор не смог вернуться на станцию для подзарядки и полностью разрядился, поместите его на станцию вручную так, чтобы контакты на приборе и зарядной станции совместились. При правильной установке прибора мигает зеленый индикатор кнопки Auto.

Вы также можете нажать кнопку , чтобы вернуть прибор на зарядную станцию принудительно. Прибор подаст звуковой сигнал, цвет индикатора кнопки Auto сменится на оранжевый, на дисплее загорится соответствующий индикатор.

## III. УХОД ЗА ПРИБОРОМ

Протирайте корпус прибора и датчики влажной мягкой тканью.

**ЗАПРЕЩАЕТСЯ** помещать корпус прибора под струю воды или погружать в воду.

*Не используйте при очистке прибора абразивные и химически агрессивные средства, губки с жестким покрытием.*

Щетки прибора, пылесборник, насадка для влажной уборки, а также фильтры могут быть очищены в проточной воде. При необходимости используйте мягкое моющее средство.

Порядок очистки щеток см. на схеме [А7](#).

Порядок очистки пылесборника и тканевого фильтра, замены выпускного EPA-фильтра см. на схеме [А8](#).

Не промывайте выпускной EPA-фильтр – это может вывести его из строя. Ресурс работы EPA-фильтра составляет не менее 12 месяцев.

Перед хранением и повторной эксплуатацией очистите и полностью просушите все части прибора.

Храните прибор в сухом вентилируемом месте вдали от нагревательных приборов и попадания прямых солнечных лучей.

Транспортировка прибора должна осуществляться в соответствии с указаниями на транспортной упаковке.

## IV. ПЕРЕД ОБРАЩЕНИЕМ В СЕРВИС-ЦЕНТР

Неисправность	Возможная причина	Способ устранения
Прибор не работает (не включается)	Аккумулятор прибора не заряжен	Подключите прибор к электросети и зарядите в течение 4 часов
Аккумулятор прибора не заряжается	Отсутствует напряжение в электросети или розетка неисправна	Проверьте наличие напряжения в электросети или подключите прибор к исправной розетке
	Прибор не подключен к электросети	Подключите прибор к электросети
Прибор самопроизвольно отключился	Прибор нагрелся, произошел отрыв колес прибора от поверхности	Установите прибор на ровную поверхность
	Пылесборник переполнен	Проведите очистку пылесборника
Прибор издает сильный шум	Пылесборник переполнен	Проведите очистку пылесборника
Пульт ДУ не работает	Емкость элементов питания иссякла	Замените элементы питания
Уборка в установленное время не происходит	Были заменены элементы питания пульта ДУ	После замены элементов питания в пульте ДУ необходимо произвести повторную настройку текущего времени и времени запланированной уборки
Аккумулятор прибора не заряжается, индикатор кнопки Auto мигает красным цветом, прибор подает звуковые сигналы	Кнопка включения/выключения 0/I находится в положении 0	Переведите кнопку включения/выключения 0/I в положение I

**i** В случае если неисправность устранить не удалось, обратитесь в авторизованный сервисный центр.

## V. ГАРАНТИЙНЫЕ ОБЯЗАТЕЛЬСТВА

На данное изделие предоставляется гарантия сроком на 2 года с момента приобретения. В течение гарантийного периода изготовитель обязуется устранить путем ремонта, замены деталей или замены всего изделия любые заводские дефекты, вызванные недостаточным качеством материалов или сборки. Гарантия вступает в силу только в том случае, если

дата покупки подтверждена печатью магазина и подписью продавца на оригинальном гарантийном талоне. Настоящая гарантия признается лишь в том случае, если изделие применялось в соответствии с руководством по эксплуатации, не ремонтировалось, не разбиралось и не было повреждено в результате неправильного обращения с ним, а также сохранена полная комплектность изделия. Данная гарантия не распространяется на естественный износ изделия и расходные материалы (фильтры, лампочки, антипригарные покрытия, уплотнители и т. д.).

Срок службы изделия и срок действия гарантийных обязательств на него исчисляются со дня продажи или с даты изготовления изделия (в случае, если дату продажи определить невозможно).

Дату изготовления прибора можно найти в серийном номере, расположенном на идентификационной наклейке на корпусе изделия. Серийный номер состоит из 13 знаков. 6-й и 7-й знаки обозначают месяц, 8-й – год выпуска устройства.

Установленный производителем срок службы прибора составляет 3 года со дня его приобретения при условии, что эксплуатация изделия производится в соответствии с данным руководством и применимыми техническими стандартами.

*Упаковку, руководство пользователя, а также сам прибор необходимо утилизировать в соответствии с местной программой по переработке отходов. Не выбрасывайте такие изделия вместе с обычным бытовым мусором.*

 *Перш ніж використовувати даний виріб, уважно прочитайте посібник з його експлуатації і збережете як довідник. Правильне використання приладу значно продовжить термін його служби.*

## ЗАХОДИ БЕЗПЕКИ

- Виробник не несе відповідальності за uszkodження, викликані недотриманням вимог техніки безпеки і правил експлуатації виробу.
- Даний електроприлад являє собою пристрій для застосування в побутових умовах і може застосовуватися в квартирах, замських будинках, готельних номерах, побутових приміщеннях магазинів, офісів або в інших подібних умовах непромислової експлуатації. Промислове або будь-яке інше нецільове використання пристрою буде вважатися порушенням умов належної експлуатації виробу. У цьому випадку виробник не несе відповідальності за можливі наслідки.
- Перед підключенням зарядної станції пристрою до електромережі перевірте, чи збігається її напруга з номінальною напругою живлення приладу (див. технічні характеристики або заводську табличку виробу).
- Вимикайте зарядну станцію приладу з електромережі під час тривалих перерв у використанні, а також під час очищення приладу. Тримайте електропровід сухими руками, утримуючи його за штепсель, а не за провід. Грубе поводження може призвести до розриву кабелю або ураження струмом.
- Використовуйте подовжувача, розрахований на споживану потужність приладу, – невідповідність параметрів може привести до короткого замикання або загоряння кабелю.
- Не протягуйте шнур електроживлення поблизу джерел тепла, газових і електричних плит. Стежте за тим, щоб електрошнур не перекручувався й не перегинався, не стикався з гострими предметами, кутами і краями меблів.

**STOP** *ПОМНІТЕ: випадкове uszkodження кабелю електроживлення може привести до неполадок, що не відповідають умовам гарантії, а також до поразки електрострумом. Ушкоджений електрокабель вимагає термінової заміни в сервіс-центрі.*

- Перед чищенням приладу переконаєтесь, що він відключений від електромережі. Строго дотримуйтеся інструкцій по очищенню приладу.

**STOP** *ЗАБОРОНЯЄТЬСЯ занурювати корпус приладу у воду або поміщати його під струмінь води!*

- Переносьте прилад, утримуючи його двома руками за корпус.
- Не встановлюйте на прилад сторонні предмети, не сідайте і не ставьте на прилад.

**STOP** *Бережіть очі від впливу інфрачервоного випромінювання. Не сприймайте випромінювач пульта дистанційного керування на око.*

- Не допускайте потрапляння сторонніх предметів до моторного відсіку приладу. Не закривайте отвори на дні приладу. Їх блокування може призвести до пошкодження двигуна.

### Заборонено експлуатацію приладу в таких випадках:

- У приміщеннях із підвищеною вологістю. Існує небезпека короткого замикання, виходу з ладу двигуна.
- На відкритому повітрі: потрапляння вологи або сторонніх предметів всередину корпусу пристрою може призвести до його серйозних пошкоджень.
- Поблизу токсичних і легкозаймистих речовин, у приміщеннях із високою концентрацією пари горючих речовин (фарби, розчинника тощо) або горючого пилу. Існує небезпека вибуху або пожежі.
- Заборонено прибирати розжарену або захололу золу, вугілля, а також непогашені недопалки від сигарет, сміття, що тліє або горить. Засмічення може призвести до спалаху.

- Заборонено прибирати вологі поверхні – мокрі підлоги або килими. Потрапляння вологи всередину може призвести до суттєвого пошкодження пілососа.
- Заборонено прибирати порошки для заправки картриджів (тонерів) копіювальних апаратів і принтерів, борошно та інші сипкі дрібнодисперсні речовини, а також будівельний пил, частинки штукатурки, гіпсу, бетону чи цементу. Існує небезпека засмічення фільтрів або пошкодження двигуна.
- Заборонено прибирати за допомогою приладу гострі предмети: цвяхи, бите скло і т.п. Можливе пошкодження мішка і фільтрів.
- Заборонено використання приладу для очищення меблів. Використання на м'якій нерівній поверхні або падіння з меблів можуть привести до некоректної роботи приладу або поломки. Не рекомендується використання приладу на килимах з довгим ворсом.
- Забороняється експлуатація приладу з помітними пошкодженнями на корпусі або шнурі електроживлення, після падіння або у разі виникнення неполадок у роботі. У разі виникнення будь-яких несправностей відключіть прилад від електромережі та зверніться до сервісного центру.
- Даний прилад не призначений для використання людьми (включаючи дітей), у яких є фізичні, нервові або психічні відхилення або недолік досвіду і знань, за винятком випадків, коли за такими особами здійснюється нагляд або проводиться їхнє інструктування щодо використання даного приладу особою, що відповідає за їхню безпеку. Необхідно здійснювати нагляд за дітьми з метою недопущення їхніх ігор із приладом, його комплектуючими, а також його заводським упакуванням. Очищення й обслуговування пристрою не повинні вироблятися дітьми без догляду дорослих.
- Заборонено самостійний ремонт приладу або внесення змін у його конструкцію. Усі роботи з обслуговування і ремонту повинні виконувати авторизований сервіс-центр. Непрофесійно виконана робота може привести до поломки приладу, травматизму і ушкодженню майна.

**STOP** **УВАГА!** Заборонено використання приладу за будь-яких несправностей.

#### Технічні характеристики









Модель.....	RV-R100
Тип приладу.....	пилосос-робот
Потужність.....	15 Вт
Напруга акумулятора.....	11,1 В <b>===</b>
Ємність акумулятора.....	2600 мА*ч
Вхідна напруга зарядної станції.....	100-240 В ~, 350 мА
Вихідна напруга зарядної станції.....	15 В <b>===</b> , 800 мА
Час безперервної роботи.....	>100 хв.
Час повної зарядки.....	4 год.
Клас випускного ЕРА-фільтра.....	E11
Кількість режимів роботи.....	4
Пульт ДК з дисплеєм.....	€
Джерело живлення пульта ДК.....	2 × R03 (AAA)
Рівень шуму.....	<65 дБ
Ємність пилозбірника.....	0,3 л
Датчики визначення ступенів/перешкод.....	€
Повернення на зарядну станцію.....	автоматичне
Автовідключення.....	при відриві від поверхні
Функція планування прибирання.....	€
Можливість вологого прибирання.....	€
Діапазон робочих температур.....	от -10°C до 40°C
Габаритні розміри.....	Ø320 × 73 мм
Вага нетто.....	1,5 кг ± 3%

#### Комплектація

Пилосос-робот.....	1 шт.
Зарядна станція.....	1 шт.
Адаптер живлення.....	1 шт.
Акумулятор.....	1 шт.
Пульт ДК з дисплеєм.....	1 шт.
Щітка, що обертається.....	4 шт.
Насадка для вологого прибирання.....	1 шт.
Випускний ЕРА-фільтр.....	2 шт.
Інструкція з експлуатації.....	1 шт.
Сервісна книжка.....	1 шт.

Виробник має право на внесення змін до дизайну, комплектації, а також до технічних характеристик виробу під час вдосконалення своєї продукції без додаткового повідомлення про ці зміни.

**Будова пульта ДК А1**

1. Дисплей
2. Індикатори часу
3. Індикатори режимів прибирання
4. Кнопка  – автоматичний режим прибирання
5. Кнопка  – примусове повернення на зарядну станцію
6. Кнопки вибору напрямку руху, налаштування годин
7. Кнопка ОК – збереження внесених змін
8. Кнопка  – регулювання потужності всмоктування
9. Кнопка  – режим установки часу
10. Кнопка  – режим прибирання фіксованої території
11. Кнопка  – режим прибирання невеликих приміщень
12. Кнопка  – планування прибирання
13. Кнопка  – режим прибирання кутів

**Будова моделі А2**

1. Щітки, що обертаються
2. Бокові колеса з механізмом автоматичного вимкнення при відриві від поверхні
3. Кнопка увімкнення/вимкнення 0/1
4. Отвори для кріплення насадки для вологого прибирання
5. Кришка відсіку акумулятора
6. Контакти для встановлення на зарядну станцію
7. Переднє колесо
8. Кріплення акумулятора
9. Акумулятор зі шлейфом для підключення
10. Кришка відсіку пилосбірника
11. Кнопка Auto з індикацією
12. Рухома зовнішня панель
13. Всмоктуючий отвір
14. Інфрачервоні датчики зв'язку з зарядної станцією/пультом ДК
15. Вентиляційні отвори
16. Відсік пилосбірника
17. Гніздо для підключення мережевого адаптера
18. Мережевий адаптер
19. Отвір для очищення пилосбірника
20. Пилосбірник
21. Кришка пилосбірника з ручкою
22. Сопло пилосбірника
23. Фіксатори насадки для вологого прибирання

24. Насадка для вологого прибирання
25. Пульт дистанційного керування
26. Відсік для елемента живлення
27. Тканинний фільтр з пластиковою основою
28. Тримач ЕРА-фільтра
29. Випускний ЕРА-фільтр
30. Основа насадки для вологого прибирання
31. Контакти для зарядки пилососа-робота
32. Зарядна станція
33. Місце для зберігання пульта ДК
34. Індикатор живлення

**I. ПЕРЕД ПОЧАТКОМ ВИКОРИСТАННЯ**

Розпакуйте виріб, видаліть усі пакувальні матеріали та рекламні наклейки.

 *Обов'язково збережіть на місці застережні наклейки, наклейки-показчики (за наявності) і табличку з серійним номером виробу на його корпусі! Відсутність серійного номера на виробі автоматично позбавляє вас права на гарантійне обслуговування.*

*Після транспортування або зберігання за низьких температур необхідно витримати прилад за кімнатної температури не менше ніж 2 години перед увімкненням.*

Повністю розплатити електропровід. Корпус приладу і зйомні кільця протріть вологою тканиною. Ретельно просушіть всі елементи приладу перед включенням до мережі електроживлення.

Встановіть елементи живлення (не входять до комплекту) у пульт дистанційного керування, дотримуючись полярності.

 *Під час встановлення елементів живлення руки та пристрій мають бути сухими.*

**II. ЕКСПЛУАТАЦІЯ ПРИЛАДУ****Збірка і використання**

Порядок збірки приладу див. на схемі **А1**.

 *Приступаючи до збирання приладу, переконайтеся, що він вимкнений, а зарядна станція відключена від мережі електроживлення.*

Перед початком використання приладу слід повністю зарядити акумуляторну батарею (див. схему **А4**). Підключіть зарядну станцію приладу до електромережі, загориться індикатор живлення. Встановіть прилад на зарядну станцію так, щоб контакти на нижній частині корпусу приладу збіглися з контактами на зарядній станції, або підключіть пилосос-робот безпосередньо до адаптера змінного струму, прилад подасть звуковий сигнал, починає



блмати зелений індикатор кнопки Auto. Час повної зарядки акумулятора складає 4 години. Після того як прилад повністю зарядиться, зелений індикатор кнопки Auto горітиме безперервно.

Порядок використання приладу див. на схемі **A5**.







1. Підключіть зарядну станцію до електромережі і встановіть її впритул до стіни. Якщо установка безпосередньо біля стіни неможлива, встановіть станцію на будь-яку рівну поверхню. В радіусі двох метрів від зарядної станції повинні бути відсутні будь-які перешкоди, щоб забезпечити безперешкодне повернення пилососа-робота на станцію для підзарядки.
2. При необхідності використовуйте насадку для вологого прибирання (див. схему **A6**). Змочіть насадку для вологого прибирання водою і ретельно віджміть, за допомогою гумок-фіксаторів закріпіть її на основі.

**i** *Основу забезпечено мікрогачками, що забезпечує додаткову фіксацію насадки.*

3. Встановіть штирі на основу насадки у отвори на дні пилососа до клацання. Щоб зняти насадку, обома руками акуратно потягніть основу вгору за краї, злегка натискаючи великими пальцями на її середину.
4. Переведіть кнопку увімкнення/вимкнення О/У у положення I. Прилад подасть звуковий сигнал і перейде у режим очікування. Встановіть пилосос-робот на підлогу.
5. Натисніть кнопку Auto, прилад подасть звуковий сигнал і почне роботу у автоматичному режимі. Після закінчення прибирання прилад повернеться на зарядну станцію.





**i** *При відсутності команд протягом 1 хвилини прилад перейде у сплячий режим (індикація кнопки Auto згасне). Ви можете перевести прилад у сплячий режим вручну, натиснувши і утримуючи кнопку Auto протягом декількох секунд.*

### Установка часу





1. Натисніть кнопку  на пульті ДК, щоб перейти до режиму установки часу. На дисплеї загориться відповідний індикатор, значення годин почне блимати.
2. Натискайте кнопку  для збільшення значення годин, кнопку  – для зменшення. Для швидкої зміни значення натисніть і утримуйте потрібну кнопку, після досягнення максимального (мінімального) значення установку буде продовжено з початку (кінця) діапазону.
3. Після закінчення налаштування годинника натисніть кнопку , аналогічним чином налаштуйте значення хвилин. Для повернення до налаштувань годинника натисніть кнопку .
4. Для підтвердження внесених змін натисніть кнопку  або ОК, відповідний індикатор на дисплеї згасне, індикатори перестануть блимати.

### Вибір режиму роботи за допомогою пульта ДК

**i** *Для коректної роботи пульт ДК повинен знаходитися не більше 6 метрів від пилососа-робота.*

1. Для вибору одного з чотирьох режимів роботи натисніть відповідну кнопку:
  -  – автоматичний режим прибирання: прилад послідовно очистить всю площу, вибудовуючи маршрут відповідно до особливостей приміщення. На дисплеї горить індикатор Auto;
  -  – режим прибирання фіксованої області: прилад рухається по спіралі, розширюючи траєкторію. Горить відповідний індикатор на дисплеї;
  -  – режим швидкого прибирання: підходить для прибирання невеликих приміщень. Горить відповідний індикатор на дисплеї;
  -  – режим прибирання кутів: прилад рухається уздовж стін і перегородок. Горить відповідний індикатор на дисплеї.

Для переривання роботи і переведення приладу в режим очікування повторно натисніть кнопку вибору режиму роботи.

2. Для ручного керування приладом в режимі очікування або під час роботи в одному з автоматичних режимів натискайте кнопки вибору напрямку руху:
  -  – поворот наліво;
  -  – рух прямо;
  -  – поворот направо;
  -  – рух назад.
3. В автоматичному режимі прибирання і у режимі швидкого прибирання ви можете регулювати потужність всмоктування, натискаючи кнопку .





### Функція планування прибирання

За допомогою цієї функції ви можете встановити час, коли прилад буде щодня проводити прибирання в автоматичному режимі. Діапазон можливих значень – від 15 хвилин до 23 годин 45 хвилин з кроком зміни у 15 хвилин.

**!** **УВАГА!** Для роботи функції необхідно, щоб кнопка включення/вимкнення О/У на дні приладу перебувала у положенні I.

*Перед включенням функції планування прибирання переконайтеся, що на пульті ДК встановлено актуальний поточний час. При заміні елементів живлення внаштування поточного часу і планування прибирання повинні бути зроблені повторно.*

*При встановленні значення 00:00 функцію планування прибирання буде відключено.*

1. Щоб встановити період затримки увімкнення, направте пульт дистанційного керування на прилад і натисніть кнопку . Прилад подасть звуковий сигнал, на дисплеї загориться відповідний індикатор, індикатор значення годин почне блимати.
2. Натискайте кнопку  для збільшення значення годин, кнопку  – для зменшення. Для швидкої зміни значення натисніть і утримуйте потрібну кнопку, після досягнення максимального (мінімального) значення установку буде продовжено з початку (кінця) діапазону.
3. Після закінчення налаштування годинника натисніть кнопку , аналогічним чином

налашуйте значення хвилин. Для повернення до налаштувань годинника натисніть кнопку

- Для підтвердження внесених змін натисніть кнопку або ОК, прилад подасть звуковий сигнал, дисплей повернеться до індикації поточного часу. Щоб побачити встановлений час початку прибирання, натискайте кнопку .

**УВАГА!** Якщо прилад не подає звуковий сигнал, зміни не було збережено.

- Для відключення функції натисніть і утримуйте кілька секунд кнопку , доки відповідний індикатор на дисплеї не згасне.

При активній функції повернення на зарядну станцію (на дисплеї горить індикатор ) функція планування не працює, налаштування зберігаються.

### Зарядка приладу

**УВАГА!** Для коректної зв'язку з приладом зарядна станція повинна бути підключена до електромережі.

Коли заряд акумулятора опускається до критичного рівня, прилад автоматично повертається на зарядну станцію. Якщо з якихось причин прилад не зміг повернутися на станцію для підзарядки і повністю розрядився, помістіть його на станцію вручну так, щоб контакти на приладі і зарядної станції поєдналися. При правильній установці приладу блимає зелений індикатор кнопки Auto.

Ви також можете натиснути кнопку , щоб повернути прилад на зарядну станцію примусово. Прилад подасть звуковий сигнал, колір індикатора кнопки Auto зміниться на помаранчевий, на дисплеї загориться відповідний індикатор.

## III. ДОГЛЯД ЗА ПРИЛАДОМ

Протирайте корпус приладу і датчики вологою м'якою тканиною.

**ЗАБОРОНЯЄТЬСЯ** поміщати корпус приладу під струмінь води або занурювати у воду.

*Не використовуйте при очищенні приладу абразивні і хімічно агресивні засоби, зубки з твердим покриттям.*

Щітки приладу, пилосбірник, насадка для вологого прибирання, а також фільтри можуть бути очищені у проточній воді. При необхідності використовуйте м'який миючий засіб.

Порядок очищення щіток див. на схемі [A7](#).

Порядок очищення пилосбірника і тканинного фільтра, заміни випускного EPA-фільтра див. на схемі [A8](#).

*Не промивайте випускний EPA-фільтр – це може вивести його з ладу. Ресурс роботи EPA-фільтра становить не менше ніж 12 місяців.*

Перед повторною експлуатацією або зберіганням повністю просушіть усі частини прила-

ду. Зберігайте прилад у сухому вентилятованому місці подалі від сонячних променів і нагрівальних приладів.

Транспортування приладу має проводитися відповідно до вказівок на транспортній упаковці.

## IV. ПЕРЕД ЗВЕРНЕННЯМ ДО СЕРВІС-ЦЕНТРУ

Несправність	Можлива причина	Спосіб усунення
Прилад не вмикається або вимикається через декілька секунд	Акумулятор приладу розряджений	Підключіть прилад до електромережі і зарядіть протягом 4 годин
Акумулятор приладу не заряджається	Відсутня напруга у електромережі або розетка несправна	Перевірте наявність напруги в електромережі або підключіть прилад до справної розетки
	Прилад не підключено до електромережі	Підключіть прилад до електромережі
Прилад зупинився під час роботи у автоматичному режимі	Прилад перекинувся, стався відрив коліс приладу від поверхні	Встановіть прилад на рівну поверхню
	Пилосбірник переповнений	Проведіть очищення пилосбірника
Прилад видає сильний шум	Пилосбірник переповнений	Проведіть очищення пилосбірника
Пульт ДК не працює	Смінь елементів живлення вичерпалася	Замініть елементи живлення
Прибирання у встановлений час не відбувається	Було замінено елементи живлення пульта ДК	Після заміни елементів живлення у пульті ДК необхідно провести повторне налаштування поточного часу і часу запланованого прибирання
Акумулятор приладу не заряджається, індикатор кнопки Auto блимає червоним кольором, прилад подає звуковий сигнал	Кнопка увімкнення/вимкнення 0/I знаходиться у положенні 0	Переведіть кнопку увімкнення/вимкнення 0/I в положення I

У разі, якщо несправність усунути не вдалося, зверніться до авторизованого сервісного центру.

## V. ГАРАНТІЙНІ ЗОБОВ'ЯЗАННЯ

На даний виріб надається гарантія строком на 2 роки з моменту його придбання. Упродовж гарантійного періоду виробник зобов'язується усунути будь-які заводські дефекти, спричинені неналежною якістю матеріалів або складання, відремонтувавши, замінивши деталі або весь виріб. Гарантія набуває чинності тільки в тому випадку, якщо дату купівлі підтверджено печаткою магазину та підписом продавця на оригінальному гарантійному талоні.

Ця гарантія визнається за умови, якщо виріб застосовувався відповідно до інструкції з експлуатації, не ремонтувався, не розбирався та не був пошкоджений у результаті неправильного поводження з ним, а також збережена його повна комплектність. Дана гарантія не поширюється на природний знос виробу й витратні матеріали (фільтри, лампочки, антипригарні покриття, ущільнювачі тощо).

Термін служби виробу й термін дії гарантійних зобов'язань на нього обчислюються зі дня продажу або з дати виготовлення виробу (якщо дату продажу визначити неможливо).

Дату виготовлення приладу можна знайти в серійному номері, розташованому на ідентифікаційній наклейці на корпусі виробу. Серійний номер складається з 13 знаків. 6-й і 7-й знаки позначають місяць, 8-й – рік випуску пристрою.

Встановлений виробником термін служби приладу становить 3 роки із дня його придбання за умови, що експлуатація виробу здійснюється відповідно до даної інструкції та застосованих технічних стандартів.

*Упаковку, посібник користувача, а також сам прилад необхідно утилізувати відповідно до місцевої програми з переробки відходів. Не викидайте такі вироби разом зі звичайним побутовим сміттям.*

 Осы бұйымды пайдаланудың алдында оны пайдалану бойынша нұсқаулықты мұқият оқыңыз және анықтамалық ретінде сақтап қойыңыз. Аспапты дұрыс пайдалансаңыз, оның қызмет ету мерзімі көпке ұзарады.

## ҚАУІПСІЗДІК ШАРАЛАРЫ

- Өндіруші қауіпсіздік техникасы талаптарын және бұйымды пайдалану ережелерін ұстанбаудан туындаған зақымдар үшін жауап бермейді.
- Бұл электр аспап тұрмыстық жағдайларда қолдан- арналған құрылғы болып табылады және пәтерлерде, қала сыртындағы үйлерде, қонақ үй нөмірлерінде, дүкендер, офистердің тұрмыстық бөлмелерінде немесе өнеркәсіптік емес пайдаланудың басқа жағдайларында қолданыла алады. Құрылғыны өнеркәсіптік немесе кез келген басқа мақсатсыз пайдалану бұйымды дұрыс пайдалану шарттарын бұзу болып табылады. Бұл жағдайда өндіруші ықтимал салдарлар үшін жауап бермейді.
- Аспаптың зарядтау станциясын желіге қосудың алдында оның кернеуі аспап қоректенуінің номиналды кернеуіне сәйкес келетінін тексеріңіз (бұйымның техникалық сипаттамасын немесе зауыттық кестешесін қараңыз).
- Аспаптың зарядтау станциясын пайдаланудағы ұзақ үзілістер кезінде, сонымен қатар аспапты тазалау кезінде электр желісінен өшіріп отырыңыз. Электр сымын құрғақ қолыңызбен сымынан емес, штепсельден (ашадан) тартып ажыратыңыз. Сыммен егіс жұмыс істеу сымның үзілуіне немесе тоқтың соғуына әкеліп соғады.
- Аспаптың тұтынылатын қуатына арналған ұзартқышты пайдаланыңыз. Бұл талапты ұстанбау қысқа тұйықталуға немесе кабельдің тұтануына әкеліп соқтыруы мүмкін.
- Электр қуатын беретін сымды жылу көзіне жақын жерде тартпаңыз, газ және электр ас үй плиталарын. Электр сымы үшкір заттарға, жиһаздың бұрыштары мен жиектеріне тиіп тұрмауын қадағалаңыз.

**STOP** *ЕСТЕ САҚТАҢЫЗ: электр қоректену кабелін кездейсоқ зақымдасаңыз, кепілдік шарттарына сәйкес келмейтін ақауларға, сонымен қатар электр тоғының соғуына әкеліп соқтыруы мүмкін. Зақымданған электр бауы сервис-орталықта жылдам ауыстыруды талап етеді.*

- Аспапты тазалаудың алдында ол электр желіден ажыратылғанына және толық суығанына көз жеткізіңіз. Аспапты тазалау бойынша нұсқаулықтарды қатаң ұстаныңыз.

**STOP** *Аспап корпусын суға батыруға немесе оны су ағынына салуға ТЫЙЫМ САЛЫНАДЫ!*

- Аспапты корпусынан екі қолмен ұстап тұрып тасымалдаңыз.
- Аспапқа бөгде заттарды қоймаңыз, отырмаңыз және үстіне тұрмаңыз.

**STOP** *Көзіңізді инфрақызыл сәулеленудің әсерінен қорғаңыз. Қашықтықтан басқару пультінің сәуле шығарғышын көзіңізге қарай бағыттамаңыз.*

- Аспаптың мотор бөлігіне бөгде заттардың түсуіне жол бермеңіз. Аспаптың түбіндегі саңылауды жаппаңыз. Оны блоктау қозғалтқыштың зақымдалуына соқтыруы мүмкін.

### Құралды пайдалануға келесі жағдайларда тыйым салынады:

- Ылғалдылығы жоғары орынжайларда. Қозғалтқыштың істен шығуы, қысқа тұйықталу қаупі бар.
- Ашық ауа кезінде - бөгде заттардың құрылғы тұрқының ішіне түсуі немесе ылғалдануы оның келелі зақымдарына әкелуі мүмкін.
- Улы және тез жанғыш заттардың жанында, жанар жағар май буларының жоғары концентрациясы бар орынжайлар (сыр, еріткіш және т.с.с.) немесе жағар май шаңы. Өрт немесе жарылыс қаупі болады.
- Қызған немесе суыған күлді соруға, сондай-ақ темекінің өшпеген тұтқылдарын, бықсып немесе жанып жатқан қоқысты тазалауға тыйым салынады.

- Кез тазалауға тыйым салынады ылғалды беттерді – ылғалды едендер немесе кілемдерді. Ылғалдың ішкі жағына түсуі шаңсорғыштың сынуына алып келуі мүмкін.
- Көшірме жасау аппараттары мен принтерлердің картриджеріне құюға арналған (тонерлер) ұнтақтарды, ұнды және басқа да ұсақ дисперстік заттарды, сонымен қатар құрылыс шаңын, сылау бөлшектерін, гипс, бетон немесе цементті жинауға тыйым салынады. Фильтрдің қоқыстану немесе қозғалтқыштың зақымдалу қауіпі бар.
- Аспаптың көмегімен үшкір заттарды жинауға тыйым салынады: шегелер, ұрғыш шынылар және т.б. Шаң жинағыштардың және фильтрлердің зақымдалуы мүмкін.
- Аспапты жиһазды тазалау үшін пайдалануға тыйым салынған. Жұмсақ тегіс емес бетте пайдалану немесе жиһаз бұйымынан құлауы аспаптың дұрыс жұмыс жасамауына немесе сынуына әкелуі мүмкін. Аспапты ұзын түгі бар кілемде пайдалануға ұсынылмайды.
- Жұмыстағы ақаулықтардың пайда болуы немесе құлағаннан кейін электр қуат беру сымы немесе тұрқындағы көзге көрінетін зақымдарымен құралды пайдалануға тыйым салынады. Кез келген ақаулықтар пайда болған кезде құралды электр желісінен ажыратыңыз және сервис орталығына жүгініңіз.
- Бұл аспап физикалық, жүйке немесе психикалық ауытқулары бар немесе тәжірибесі мен білімі жетіспейтін адамдардың (оның ішінде балалардың) қолдануына арналмаған, мұндай тұлғалар қадағаланып, олардың қауіпсіздігі үшін жауап беретін тұлға осы аспапты қолдануға қатысты нұсқау жасалған жағдайлардан басқа. Балалардың аспаппен, оның жинақтаушыларымен, сонымен қатар зауыттық орамымен ойнауына жол бермеу мақсатында қадағалап отыру қажет. Құрылғыны тазалау және қызмет көрсетуді балалар ересектердің қарауынсыз жасамауы тиіс.

- Аспапты өздігіңізбен жөндеуге немесе құрылымына өзгеріс енгізуге тыйым салынады. Қызмет көрсету және жөндеу бойынша барлық жұмыстарды авторландырылған сервис-орталық жасауы керек. Біліксіз жасалған жұмыс аспаптың бұзылуына, жарақат пен мүлік зақымдануына әкеліп соқтыруы мүмкін.

**STOP** *Аспапты кез келген ақауы бар болғанда пайдалануға тыйым салынады.*

#### Техникалық сипаттамалары

Үлгісі.....	RV-R100
Аспаптың типі.....	шаңсорғыш-робот
Қуаты.....	15 Вт
Аккумулятордың кернеуі.....	11,1 В <b>===</b>
Аккумулятордың сыйымдылығы.....	2600 мА*ч
Зарядтау станциясының кіріс кернеуі.....	100-240 В-, 350 мА
Зарядтау станциясының шығыс кернеуі.....	15 В <b>===</b> , 800 мА
Тоқтаусыз жұмыс уақыты.....	>100 мин
Толық қуаттандыру уақыты.....	4 сағ
ЕРА сүзгіштің класы.....	E11
Жұмыс режимдерінің саны.....	4
Дисплеймен ҚБ пульті.....	бар
ҚБ пультінің қоректену көзі.....	2 × R03 (AAA)
Шу деңгейі.....	<65 дБ
Шаңға арналған контейнердің сыйымдылығы.....	0,3 л
Баспалдақтар/кедергілерді анықтау датчигі.....	бар
Зарядтау станциясына қайта оралу.....	автоматты
Автоөшірілу.....	қабаттан алған жағдайда
Жинауды жоспарлау функциясы.....	бар
Ылғалды жинау мүмкіндігі.....	бар
Жұмыс температураларының диапазоны.....	-10°C тан 40°C дейін
Габаритті өлшемдер.....	Ø320 × 73 мм
Таза салмақ.....	1,5 кг ± 3%

**Жиынтық**

Шаңсорғыш-робот.....1 дана  
 Зарядтауға арналған қосымша жабдық .....1 дана  
 Қоректену адаптері.....1 дана  
 Аккумулятор .....1 дана  
 Дисплемен ҚБ пульті .....1 дана  
 Айналатын щетка.....4 дана  
 Ылғалды тазалауға арналған саптама .....1 дана  
 Шығаратын ЕРА-сүзгісі.....2 дана  
 Пайдалану жөніндегі нұсқаулық.....1 дана  
 Сервисті кітапша.....1 дана

*Өндіруші келесі өзгерістер туралы қосымша хабарландырусыз өз өнімдерін жетілдіру барысында дизайнға, жинақталуға, сонымен қатар бұйымның техникалық сипаттамаларына өзгерістер енгізуге құқылы.*

**A1 ҚБ пультінің қондырғысы**

1. Дисплей
2. Уақыт индикаторы
3. Жинау режимдерінің индикаторы
4. батырмасы – жинаудың автоматтық режимі
5. батырмасы – зарядтау станциясына күштеп қайтару
6. Қозғалыс бағытын, сағатты баптауды таңдау батырмасы
7. ОК батырмасы – енгізілген өзгерістерді сақтау
8. батырмасы – сору қуатын реттеу
9. батырмасы – уақытты орнату режимі
10. батырмасы – белгіленген аймақты жинау режимі
11. батырмасы – кішігірім бөлмелерді жинау режимі
12. батырмасы – жинауды жоспарлау
13. батырмасы – бұрыштарды жинау режимі

**A2 моделінің қондырғысы**

1. Айналатын щеткалар
2. Қабаттан ажыратқан кездегі автоөшірілу механизмімен жаңғы дөңгелектер
3. О/І қосу/ажырату батырмасы
4. Ылғалды жинауға арналған саптаманы бекіту үшін саңылау
5. Аккумулятор бөлігінің қақпағы
6. Зарядтау станциясына орнату үшін байланыстар
7. Алдыңғы дөңгелек
8. Аккумулятор бекіткіші
9. Қосуға арналған

10. Шаңжинағыш бөлігінің қақпағы
11. Индикациясымен Auto батырмасы
12. Жылжымалы сыртқы панель
13. Сорғыш саңылау
14. Сорғылау станциясымен/ҚБ пультімен байланыстың инфрақызыл датчиктері
15. Вентиляциялық саңылаулар
16. Шаңжинағыш саңылауы
17. Желілік адаптерді қосуға арналған ұяшық
18. Желілік адаптер
19. Шаңжинағышты тазалауға арналған саңылау
20. Шаңжинағыш
21. Тұтқасымен шаңжинағыштың саңылауы
22. Шаңжинағыштың шүмегі
23. Ылғалды жинауға арналған саптама фиксаторлары
24. Ылғалды жинауға арналған саптама
25. Қашықтықтан басқару құралы
26. Қоректену элементіне арналған бөлім
27. Пластик негізімен маталы фильтр
28. ЕРА-фильтрін ұстағыш
29. Шығарғыш ЕРА-фильтрі
30. Ылғалды жинауға арналған саптама негізі
31. Шаңсорғыш-роботты зарядтауға арналған байланыстар
32. Зарядтауға арналған қосымша жабдық
33. ҚБ пультіні сақтауға арналған орын
34. Қоректену индикаторы

**I. АЛҒАШҚЫ ҚОСАР АЛДЫНДА**

Бұйымды орамынан шығарып, барлық орау материалдары мен жарнамалық жапсырмаларды алып тастаңыз.

*Корпусағы ескертетін жапсырма, жапсырма-көрсеткіш (бар болса) және бұйымның сериялық нөмірі бар кестешені орнында міндетті түрде сақтаңыз! Бұйымда сериялық нөмірі жоқ болса, кепілдік қызмет көрсету құқығынан автоматты түрде айырыласыз.*

*Тасымалдаған немесе төмен температураларда сақтаған соң аспапты қосар алдында кем дегенде 2 сағат бөлме температурасында ұстау қажет.*

Құралдың корпусын ылғалды матамен сүртіңіз де құрғатыңыз.

Кереғарлықты сақтай отыра, қашықтықтан басқару пультіне қоректендіру элементтерін (жиынтыққа кірмейді) орнатыңыз.

 Қоректендіру элементтерін орнату кезінде қолдарыңыз және құрылғы құрғақ болуы тиіс.

## II. ҚҰРАЛДЫ ПАЙДАЛАНУ

Аспапты жинақтау тәртібін **A3** үлгіден қараңыз.

 Аспапты жинауға кірісер алдында, оның зарядтау станциясы электрмен қоректендіру желісінен сөндірілгеніне, аспаптың шөпін тұрғандығына көз жеткізіңіз.

Аспапты пайдаланар алдында аккумулятор батареясын толық зарядтау керек (**A4** схемасын қар.). Аспаптың зарядтау станциясын электр желісіне қосыңыз, қоректену индикаторы жанады. Аспаптың зарядтау станциясына аспап корпусының төменгі жағындағы контактілер зарядтау станциясының контактілерімен сәйкес келетіндей орнатыңыз немесе шаңсорғыш-роботты желілік адаптерге тікелей жалғаңыз, аспап дыбыстық сигнал береді, Auto батырмасының жасыл индикаторы жыпылықтай бастайды. Аккумулятордың толық зарядталу уақыты 4 сағат. Аспап толық зарядталғаннан кейін Auto батырмасының жасыл индикаторы үздіксіз жанып тұратын болады.

Құралды пайдалану реті **A5** сызбанұсқасында.







1. Зарядтау станциясын электр желісіне қосыңыз және оны қабырғаға тығыз орнатыңыз. Егер тікелей қабырғаға жақындатып орнату мүмкіндігі болмаса, станцияны кез келген тегіс қабатқа орнатыңыз. Зарядтау станциясынан екі метр радиусында шаңсорғыш-робот заряд алу үшін станцияға кедергісіз орала алуы үшін, кез келген кедергі туғызуы мүмкін заттар болмауы керек.
2. Керек болған жағдайда ылғалды жинауға арналған саптамаларды қолданыңыз (**A6** схеманы қар.). ылғалды жинауға арналған саптаманы сумен сулаңыз және жақсылап сығыңыз, резенке-фиксатордың көмегімен оны негізіне бекітіңіз.

 Негізгі саптаманың қосымша фиксациясын қамтамасыз ету үшін микроілгекпен жабықталған.

3. Шертпек естілгенге дейін шаңсорғыштың түбіндегі саңылауға саптаманың негізіне істекті орнатыңыз. Саптаманы шөпу үшін екі қолмен абайлап ортасына үлкен саусақпен аздап баса отырып, жандарынан негізін жоғары тартыңыз.
4. Қосу/өшіру 0/1 батырмаларын I қалпына ауыстырыңыз. Аспап дыбыстық сигнал береді және күту режиміне көшеді. Шаңсорғыш-роботты еденге орнатыңыз.
5. Auto батырмасын басыңыз, аспап дыбыстық сигнал береді және автоматты режимдегі жұмысқа ауысады. Жинау аяқталған соң аспап зарядтау станциясына қайтып оралады.





 1 минут аралығында ешқандай бұйрық берілмесе, аспап ұйықтау режиміне ауысады (Auto батырмасының индикаторы сөнеді). Auto батырмасын бірнеше секунд басып және солай ұстап тұрып, сіз аспапты қолмен ұйқы режиміне ауыстыра аласыз.

### Уақытты орнату





1. Уақытты орнату режиміне көшу үшін ҚБ пультіңде  батырмасын басыңыз. Дисплейде тиісті индикатор жанады, сағаттардың мәні жыпылықтай бастайды.
2. Сағат белгісін үлкейту үшін  батырмасын, кішірейту үшін  батырмасын басыңыз. Мәнді жылдам өзгерту үшін керекті батырманы басып және ұстап тұрыңыз, максималдық (минималдық) мәнге жеткеннен кейін орнату диапазонның басынан (соңынан) басталады.
3. Сағатты баптау аяқталған соң  батырмасын басыңыз, дәл солай минут мәнін орнатыңыз. Сағатты баптауға қайта оралу үшін  батырмасын басыңыз.
4. Енгізілген өзгерістерді растау үшін  немесе OK батырмасын басыңыз, дисплейдегі тиісті индикатор сөнеді, уақыт индикаторлары жыпылықтауын қояды.

### ҚБ пульті арқылы жұмыс режимін таңдау

 Дұрыс жұмыс жасау үшін ҚБ пульті шаңсорғыш-роботтан 6 метрден кем емес қашықтықта орнатылуы керек.

1. Төрт жұмыс режимінің біреуін таңдау үшін тиісті батырманы басыңыз:
  -  – жинаудың автоматтық режимі: аспап бөлменің ерекшеліктеріне сәйкес маршрутты құрастыра отырып, барлық алаңды кезектеп тазалайды. Дисплейде Auto индикаторы жанып тұрады;
  -  – фиксацияланған ауданды жинау режимі: аспап траекторияны кеңейте отырып, спираль бойынша қозғалады. Дисплейде тиісті индикатор жанып тұрады;
  -  – жылдам тазалау режимі: кішігірім бөлмені жинауға жарайды. Дисплейде тиісті индикатор жанып тұрады;
  -  – бұрыштарды жинау режимі: аспап қабырғалардың бойымен және қоршаулардың бойымен қозғалады. Дисплейде тиісті индикатор жанып тұрады.

Жұмысты үзу үшін және аспапты күту режиміне ауыстыру үшін жұмыс режимін таңдау батырмасын қайта басыңыз.

2. Автоматтық режимдердің біреуінде жұмыс жасау кезінде немесе күту режимінде аспапты қолмен басқару үшін қозғалыс бағытын таңдау батырмасын басыңыз:
  -  – солға бұрылыс;
  -  – тік қозғалу;
  -  – оңға бұрылыс;
  -  – артқа қозғалу.
3. Жинаудың автоматтық режимінде және жылдам тазалау режимінде сіз  батырмасын баса отырып, сору қуатын реттей аласыз.

### Жинауды жоспарлау функциясы

Осы функцияның көмегімен сіз аспап күн сайын автоматты режимде жинауды жүргізетін уақытты орната аласыз. Мүмкін мәндердің диапазоны – 15 минут өзгеріс қадамымен 15 минуттан 23 сағат 45 минутқа дейін.

**!** **НАЗАР АУДАРЫҢЫЗ!** Функцияның жұмысы үшін аспаптың түбіндегі қосу/өшіру 0/1 батырмалары 1 қалпында болуы керек.

Жинауды жоспарлау функциясын қосар алдында ҚБ пультінде актуалдық ағымдағы уақыт орнатылғандығына көз жеткізу керек. Қоректену элементтерін ауыстырған кезде ағымдағы уақыт пен жинауды жоспарлаудың баптаулары қайтадан жасалуы керек.

00:00 мәндерін орнатқан жағдайда жинауды жоспарлау функциясы сөндіріледі.

1. Жанудың мерзімін ұзарту уақытын орнату үшін ҚБ пультін аспапқа бағыттаңыз және батырмасын басыңыз. Аспап дыбыстық сигнал береді, дисплейде тиісті индикатор жанады, сағат мәнінің индикаторы жыпылықтай бастайды.
2. Сағат мәнін арттыру үшін батырмасын, азайту үшін батырмасын басыңыз. Мәнді жылдам өзгерту үшін керекті батырманы басып және ұстап тұрыңыз, максималдық (минималдық) мәнге жеткеннен кейін орнату диапазонның басынан (соңынан) басталады.
3. Сағатты баптау аяқталған соң батырмасын басыңыз, дәл солай минут мәнін орнатыңыз. Сағатты баптауға қайта оралу үшін батырмасын басыңыз.
4. Енгізілген өзгерістерді растау үшін немесе ОК батырмасын басыңыз, аспап дыбыстық сигнал береді, дисплей ағымдағы уақыттың индикациясына қайта оралады. Жинауды бастаудың орнатылған уақытын көру үшін батырмасын басыңыз.

**!** **НАЗАР АУДАРЫҢЫЗ!** Егер аспап дыбыстық сигнал бермесе, өзгерістер сақталмады.

5. Функцияны сөндіру үшін дисплейдегі тиісті индикатор сөнбейінше, батырмасын басып және ұстап тұрыңыз.

**i** Белсенді функция кезінде зарядтау станциясына оралу (дисплейде индикаторы жанып тұрады) жоспарлау функциясы жұмыс істемейді, баптаулар сақталмайды.

### Аспапты зарядтау

**i** **НАЗАР АУДАРЫҢЫЗ!** Аспаппен дұрыс байланыс үшін зарядтау станциясы электр желісіне қосылып тұруы керек.

Аккумулятор зарядының деңгейі сыни деңгейге дейін түскенде, аспап автоматты түрде зарядтау станциясына қайта оралады. Егер қандай да бір себептермен станцияға қайта орала алмай қалса және зарядты толық таусылса, аспапты станцияға қолмен апарып қойыңыз және аспап пен зарядтау станциясының контактілері сәйкесіндей орнатыңыз. Аспапты дұрыс орнатқан жағдайда Auto батырмасының жасыл индикаторы жанып тұрады.

Аспапты зарядтау станциясына күштеп қайтару үшін батырмасын баса аласыз. Аспап дыбыстық сигнал береді, Auto батырмасының индикатор түсі сарғылт түске ауысады, дисплейде тиісті индикатор жанады.

## III. АСПАПТЫ КҮТУ

Аспаптың корпусы мен датчикті жұмсақ ылғалды матамен сүртіңіз.

**STOP** Аспаптың корпусын судың астына немесе суға салуға ТЫЙЫМ САЛЫНАДЫ.

Аспапты тазалау кезінде абразивтік және химиялық агрессивтік заттарды, қатты жабындыларымен сорғыштарды пайдаланбаңыздар.

Аспаптың щеткесі, шаңжинағыш, ылғалды жинауға арналған саптамалар, сонымен қатар фильтрлер ағынды суда тазартыла алады. Керек болған жағдайда құрғақ жуғыш заттарды қолдануға болады.

Щеткелерді тазалау тәртібін **A7** схемасынан қар.

Шаңсорғышты және маталық фильтрді тазалау, ЕРА-филтрін ауыстыру тәртібін **A8** схемасынан қар.

**i** Шығатын ЕРА-сүзгіні жумаңыз – бұл оны істен шығаруы мүмкін. ЕРА-сүзгі жұмысының ресурсы 12 айдан кем емес уақытты құрайды.

Қайтадан пайдалану немесе сақтау алдында құралдың барлық бөлшектерін толықтай құрғатып кептіріңіз. Құралды құрғақ желдетілетін орында күн көзінен және қыздырғыш құралдарынан алыста сақтаңыз.

Аспапты тасымалдау транспорттық қаптамадағы нұсқаулықтарға сәйкес жүргізілуі керек.

## IV. СЕРВИС-ОРТАЛЫҚҚА ЖОЛЫҒАР АЛДЫНДА

Ақаулық	Мүмкін болатын себептері	Жою әдістері
Аспап жұмыс істемейді	Аспап аккумуляторының заряды таусылды	Аспапты электр желісіне қосыңыз және толық зарядтаңыз 4 сағат аралығында
Аспап аккумулятор зарядталмайды	Электрлік розетка жұмыс істемейді	Құралды жұмыс істеп тұрған розеткаға қосыңыз
	Аспап электр желісіне қосылмаған	Аспапты электр желісіне қосыңыз
Құрал өздігінен ажыратылды	Аспап қисайған, қабаттан аспаптың доңғалақтарының айырылуы болды	Аспапты теріс қабатқа орнатыңыз
	Шаң жинағыш- контейнері толып кеткен	Шаң жинағыш-контейнерді тазалаңыз
Құрал қатты шу шығарады	Шаң жинағыш- контейнері толып кеткен	Шаң жинағыш-контейнерді тазалаңыз
ҚБ пульті жұмыс істемейді	Қоректендіру элементтерінің ыдысы таусылған	«Пайдалану алдында» бөліміне сәйкес қоректендіру элементтерін ауыстырыңыз



Орнатылған уақытта тазарту жүргізілмейді	КБ пультінің элементтері ауыстырылды	КБ пультінде қоректену элементтерін ауыстырғаннан кейін жоспарланған жинау уақыты мен ағымдағы уақытың баптауларын қайта жасау керек
Аспаптың аккумуляторы зарядталмайды, Авто батырмасының индикаторы қызыл түспен жанып тұр, аспап дыбыстық сигнал береді	Қосу/өшіру 0/1 батырмалары 0 қалпында тұр	I/O түймешігі төменгі, I күйіне апарыңыз

**i** Егер қателікті дұрыстай алмасаңыз, авторизацияланған сервистік орталыққа жүгінізіз.

## V. КЕПІЛДІКТІ МІНДЕТТЕМЕЛЕР

Осы бұйымға сатып алынған сәттен 2 жыл мерзіміне кепілдік беріледі. Өндіруші кепілдік кезеңі ішінде жөндеу, бөлшектерді ауыстыру немесе бүкіл бұйымды ауыстыру жолымен материалдар немесе жинау сапасының жетіспеушілігінен туындаған кез келген зауыттық ақауларды жоюға міндеттенеді. Кепілдік тек сатып алу күні түпнұсқалық кепілдік талонның дүкен мөрімен және сатушы қолымен расталған жағдайда ғана күшіне енеді. Осы кепілдік тек бұйым пайдалану бойынша нұсқаулыққа сәйкес қолданылған, жөнделмеген, бұзылмаған және онымен дұрыс жұмыс істемеу нәтижесінде зақымданбаған, сонымен қатар бұйымның толық жинағы сақталған жағдайда танылады. Осы кепілдік бұйымның табиғи тозуына және шығын материалдарына таралмайды (сүзгілер, шамдар, қыш және тефлондық тығыздауыштар және т. б.).

Бұйымның қызмет мерзімі мен оған кепілдікті міндеттемелердің қолданыс мерзімі бұйым сатылған немесе өндірілген кезден есептеледі (егер сату күнін анықтау мүмкін болмаса).

Аспап өндірілген күнді бұйым корпусының сәйкестендіру жапсырмасындағы сериялық нөмірден табуға болады. Сериялық нөмір 13 белгіден тұрады. 6-шы және 7-ші белгілер айды, 8-ші – құрылғының шығарылған жылын білдіреді.

Өндіруші бекіткен аспаптың қызмет ету мерзімі бұйымның пайдаланылуы осы нұсқаулық пен қолданылатын техникалық стандарттарға сәйкес жүзеге асырылғанда, сатып алынған күнінен бастап 3 жыл құрайды.

*Орамды, пайдаланушы нұсқаулығын, сонымен қатар аспаптың өзін қалдықтарды қайта өңдеу бойынша жергілікті бағдарламаға сәйкес пайдаға асыру керек. Қоршаған ортаға қамқорлық білдіріңіз: мұндай бұйымдарды әдеттегі тұрмыстық қоқыспен тастамаңыз.*



**EAC**

Производитель: «Пауэр Пойнт Инк. Лимитед» №1202 Хай Юн Гэ (В1) Лин Хай Шан Чжуан Сямейлин Футьян, Шеньжень, Китай, 518049. По лицензии REDMOND Индастриал Груп, ЛЛСи Уан Коммерс Плаза, 99 Вашингтон-авеню, сьют 805А, Олбани, Нью-Йорк, 12210, Соединенные Штаты Америки.

Импортер: ООО «АЛЬФА», 198099, г. Санкт-Петербург, ул. Промышленная, д. 38, корп. 2, лит. А.

© REDMOND. Все права защищены. 2016

Воспроизведение, передача, распространение, перевод или другая переработка данного документа или любой его части без предварительного письменного разрешения правообладателя запрещены.

Produced by Redmond Industrial Group LLC  
One Commerce Plaza, 99 Washington Ave, Ste. 805A  
Albany, New York, 12210, United States  
[www.redmond.company](http://www.redmond.company)  
[www.multivarka.pro](http://www.multivarka.pro)  
[www.store.redmond.company](http://www.store.redmond.company)  
[www.smartredmond.com](http://www.smartredmond.com)  
Made in China

RV-R100-CIS-UM-1