

jura®



Руководство по эксплуатации кофе-машины
IMPRESSA C60/C65

Ваша кофе-машина IMPRESSA C60/C65

Элементы управления	4
Важные указания	6
Использование по назначению	6
Ради Вашей безопасности	6
1 Подготовка и запуск в эксплуатацию	11
JURA в Интернете.....	11
Установка кофе-машины	11
Заполнение контейнера для кофейных зерен	11
Первый ввод кофе-машины в эксплуатацию.....	12
Определение степени жесткости воды	15
Регулировка кофемолки	16
Наполнение бункера для воды	16
Подключение подачи молока	17
2 Приготовление	18
Эспрессо и кофе	19
Два кофейных напитка нажатием кнопки	19
Капучино.....	20
Молочная пена	21
Молотый кофе.....	22
Долговременная настройка количества воды по размеру чашек	24
Горячая вода	25
3 Ежедневная эксплуатация	26
Включение.....	26
Ежедневное обслуживание	26
Выключение.....	27
4 Долговременные настройки в режиме программирования	28
Настройки приготовления напитка	29
Настройка степени жесткости воды.....	30
Энергосберегающий режим.....	31
Автоматическое выключение	32
Единицы измерения количества воды.....	33
Язык	34
5 Обслуживание	35
Промывка кофе-машины	35
Промывка насадки для приготовления мелкаячейстой пены	36
Очистка насадки для приготовления мелкаячейстой пены.....	37
Разборка и промывка насадки для приготовления мелкаячейстой пены.....	38
Разборка и промывка профессиональной насадки для приготовления мелкаячейстой пены Profi.....	39
Установка и активация фильтра.....	40
Замена фильтра.....	42

Очистка кофе-машины.....	44
Удаление известковых отложений солей в кофе-машине	45
Очистка контейнера для кофейных зерен.....	48
Удаление известковых отложений солей со стенок бункера для воды.....	49
6 Сообщения на дисплее	50
7 Устранение неисправностей	52
8 Транспортировка и утилизация в соответствии с экологическими требованиями	54
Транспортировка /опорожнение системы	54
Утилизация	55
9 Технические данные	56
10 Алфавитный указатель	57
11 Контакты с компанией JURA / правовая информация	60

Описание символов

Предупреждения

⚠ ОСТОРОЖНО	Обязательно обращайтесь внимание на информацию, которая
⚠ ВНИМАНИЕ	сопровождается сигнальными словами ВНИМАНИЕ или ОСТОРОЖНО в сочетании с предупредительным знаком. Сигнальное слово ОСТОРОЖНО предупреждает о риске получения тяжелых травм, а сигнальное слово ВНИМАНИЕ - о риске получения легких травм.
ВНИМАНИЕ	ВНИМАНИЕ указывает на ситуацию, при которой возможно повреждение кофе-машины.

Используемые символы

- | | |
|-------------|---|
| ▶ | Требуемое действие. В этом случае Вам необходимо выполнить то или иное действие. |
| i | Указания и советы, облегчающие процесс пользования кофе-машиной IMPRESSA. |
| КОФЕ | Индикация на дисплее |

Элементы управления

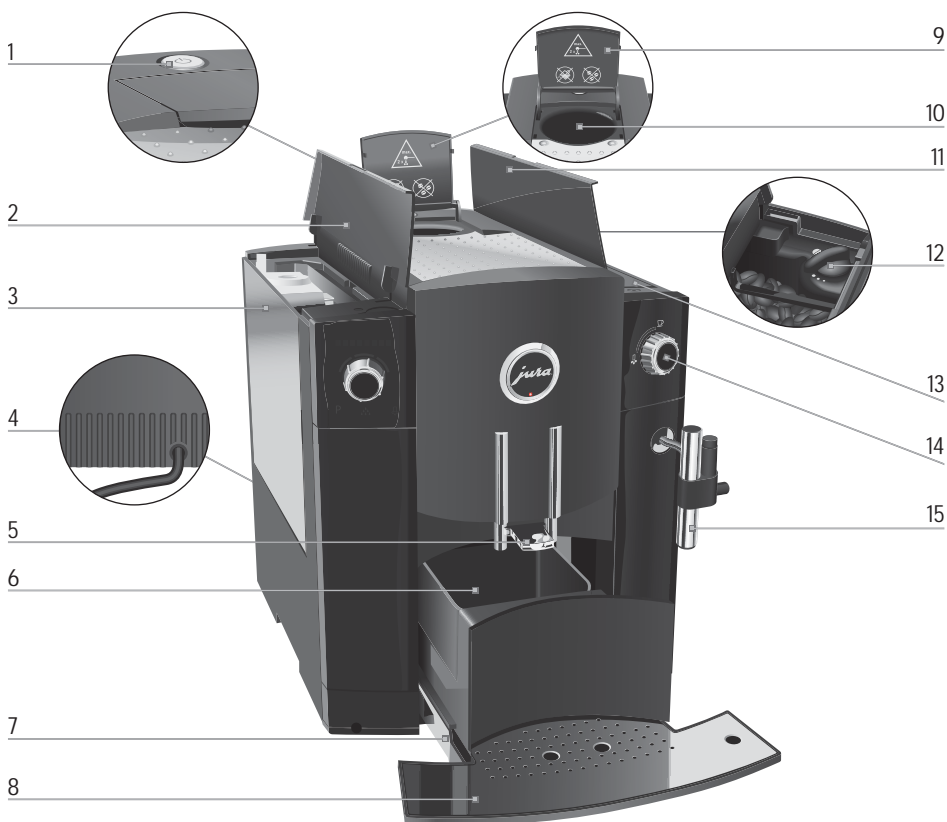

- | | | | |
|---|--------------------------------------|----|--|
| 1 | ⏻ Кнопка «Вкл./Выкл.» | 9 | Крышка воронки для молотого кофе |
| 2 | Крышка бункера для воды | 10 | Воронка для молотого кофе |
| 3 | Бункер для воды | 11 | Крышка контейнера для кофейных зерен |
| 4 | Сетевой шнур (задняя сторона машины) | 12 | Поворотный переключатель для настройки степени помола |
| 5 | Регулируемый по высоте дозатор кофе | 13 | Контейнер для кофейных зерен с крышкой для сохранения аромата кофе |
| 6 | Контейнер для кофейных отходов | 14 | Поворотный переключатель режимов приготовления горячей воды и пара |
| 7 | Поддон для сбора остаточной воды | 15 | Насадка для приготовления мелкоячейстой пены |
| 8 | Подставка для чашек | | |

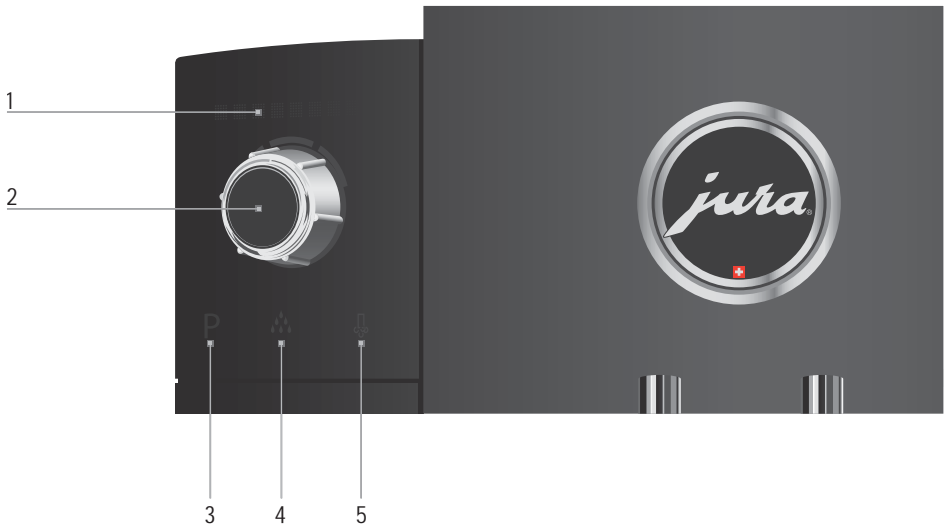

- | | | | | |
|---|--|---|---|-------------------------------|
| 1 | Дисплей | 3 | P | Символ «Р» (программирование) |
| 2 | Поворотный переключатель Rotary Switch | 4 | ☼ | Символ «Обслуживание» |
| | | 5 | ☽ | Символ «Пар» |

Благодаря системе сменных насадок Connector System® возможно использование нижеуказанных насадок для приготовления капучино. Такие насадки можно приобрести в специализированных магазинах.

Профессиональная насадка для приготовления мелкочаеистой пены Profi

Насадка для приготовления мелкочаеистой пены



Молочная пена
Горячее молоко

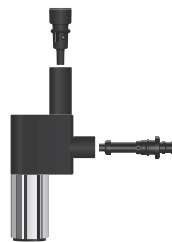

Молочная пена

Важные указания

Использование по назначению

Кофе-машина предусмотрена и разработана для бытового использования. Она предназначена только для приготовления кофе и подогрева молока и воды. Любое иное использование будет рассматриваться как использование по назначению. Компания JURA Elektroapparate AG не несет ответственности за последствия, связанные с использованием кофе-машины не по назначению.

Перед использованием кофе-машины полностью прочтите данное руководство по эксплуатации. На повреждения или дефекты, возникшие вследствие несоблюдения указаний руководства по эксплуатации, гарантия не распространяется. Храните данное руководство по эксплуатации рядом с кофе-машиной и передавайте его последующим пользователям.

Ради Вашей безопасности

Внимательно прочтите и тщательно соблюдайте нижеследующие важные указания по технике безопасности.



Соблюдая следующие указания, Вы сможете предотвратить опасность для жизни из-за удара электрическим током:

- ни в коем случае не эксплуатируйте установку с дефектами или с поврежденным сетевым шнуром;
- в случае появления признаков повреждения, например, запаха горелого, немедленно отключите установку от сети и обратитесь в центр сервисного обслуживания компании JURA;

- при повреждении сетевого шнура установки его необходимо отремонтировать непосредственно в компании JURA или в авторизованном центре сервисного обслуживания компании JURA;
- следите за тем, чтобы кофе-машина IMPRESSA и сетевой шнур не находились вблизи горячих поверхностей;
- следите за тем, чтобы сетевой шнур не был зажат и не терся об острые кромки;
- ни в коем случае не открывайте и не пытайтесь ремонтировать кофе-машину самостоятельно. Не вносите никаких изменений в кофе-машину, которые не описываются в данном руководстве по эксплуатации. В холодильной установке имеются токопроводящие детали. При ее открывании возникает опасность для жизни. Любой ремонт должен выполняться исключительно авторизованными центрами сервисного обслуживания компании JURA с использованием оригинальных запасных частей и принадлежностей;
- для полного и надежного отключения кофе-машины IMPRESSA от сети электропитания сначала выключите ее при помощи кнопки «Вкл./Выкл.», а затем – при помощи сетевого выключателя. Только после этого вынимайте сетевой штекер из сетевой розетки.

Существует опасность ошпариться или получить ожог от дозаторов и насадки для приготовления мелкоячеистой пены:

- поставьте кофе-машину в месте, недоступном для детей;
- не прикасайтесь к горячим деталям. Используйте предусмотренные для этого ручки;
- следите за тем, чтобы соответствующая насадка для приготовления мелкоячеистой пены была чистой и правильно установленной. При неправильной установке или засорении насадка для приготовления мелкоячеистой пены или ее детали могут отсоединиться.

Поврежденная кофе-машина может стать причиной получения травм или возгорания. Во избежание повреждений, возможных травм и опасности возгорания:

- никогда не оставляйте свисающим сетевой шнур. Вы можете споткнуться о него или повредить его;
- не допускайте воздействия на кофе-машину IMPRESSA таких погодных факторов, как дождь, мороз и прямые солнечные лучи;
- не опускайте кофе-машину IMPRESSA, ее сетевой шнур и патрубки в воду;
- не мойте кофе-машину IMPRESSA и ее отдельные детали в посудомоечной машине;
- перед очисткой кофе-машины IMPRESSA выключите ее при помощи сетевого выключателя. Всегда протирайте кофе-машину IMPRESSA влажной, но не мокрой тканью и не допускайте постоянного попадания на кофе-машину брызг воды;

- подключайте кофе-машину только к сети с напряжением, указанным на заводской табличке. Заводская табличка находится на нижней стороне кофе-машины IMPRESSA. Дополнительные технические данные приведены в данном руководстве по эксплуатации (см. Глава 9 «Технические данные»);
- используйте только оригинальные средства для обслуживания от компании JURA. Использование средств, не рекомендованных компанией JURA, может привести к повреждению кофе-машины IMPRESSA;
- не используйте карамелизованные кофейные зерна или зерна с добавками;
- в бункер для воды всегда заливайте свежую холодную воду;
- на время длительного отсутствия выключайте кофе-машину при помощи сетевого выключателя;
- Дети не могут выполнять работы по очистке и техобслуживанию кофе-машины за исключением лишь тех случаев, когда эти работы выполняются под контролем ответственного лица;
- Не допускайте, чтобы дети играли с кофе-машиной;
- Всегда присматривайте за детьми младше восьми лет, если они находятся рядом с кофе-машиной;
- Дети старше восьми лет могут самостоятельно использовать кофе-машину, только если они ознакомлены с правилами безопасного обращения с ней. Дети должны знать и понимать, какая опасность может возникнуть в результате неправильного обращения с кофе-машиной.

Лицам, а также детям, которые вследствие

- физических, сенсорных или психических нарушений либо
- отсутствия опыта и знаний в обращении с кофе-машиной

не способны безопасно пользоваться кофе-машиной, разрешено эксплуатировать ее исключительно под контролем или руководством ответственного лица.

Безопасность при использовании сменного фильтра CLARIS Blue:

- храните сменные фильтры в недоступном для детей месте;
- храните сменные фильтры в сухом месте в закрытой упаковке;
- не храните сменные фильтры вблизи источников тепла и не допускайте попадания на них прямых солнечных лучей;
- не используйте поврежденные сменные фильтры;
- не открывайте сменные фильтры.

1 Подготовка и запуск в эксплуатацию

JURA в Интернете

Посетите нашу страницу в Интернете. С интернет-страницы компании JURA (www.jura.com) можно загрузить **краткое руководство** по используемой Вами кофе-машине. Также Вы найдете здесь интересные и актуальные сведения о Вашей кофе-машине IMPRESSA и узнаете немало нового о кофе.

Установка кофе-машины

При установке кофе-машины IMPRESSA соблюдайте следующее:

- установите кофе-машину IMPRESSA на горизонтальную водостойкую поверхность;
- выберите место установки кофе-машины IMPRESSA так, чтобы не допускать ее перегрева. Следите за тем, чтобы вентиляционные щели не были закрыты.

Заполнение контейнера для кофейных зерен

Контейнер для кофейных зерен оснащен крышкой для сохранения аромата кофе. Это позволяет долго сохранять аромат кофейных зерен.

ВНИМАНИЕ

Кофейные зерна с добавками (например, с сахаром), молотый кофе, а также сублимированный кофе портят кофемолку.

- ▶ В контейнер для кофейных зерен засыпайте только обжаренные кофейные зерна без дополнительной обработки.
-
- ▶ Откройте крышку контейнера для кофейных зерен и снимите крышку для сохранения аромата кофе.
 - ▶ Прочистите контейнер для кофейных зерен и удалите из него посторонние предметы, если таковые имеются.
 - ▶ Засыпьте кофейные зерна в контейнер для кофейных зерен и закройте крышку для сохранения аромата кофе, а также крышку самого контейнера.

Первый ввод кофе-машины в эксплуатацию

При первом вводе в эксплуатацию можно выбрать, **будет** ли при эксплуатации IMPRESSA использоваться сменный фильтр CLARIS Blue или **нет**. Мы рекомендуем использовать сменный фильтр для степени жесткости воды, начиная с 10 °dH. Если Вы не знаете степень жесткости используемой воды, ее возможно предварительно выяснить (см. Глава 1 «Подготовка и запуск в эксплуатацию – Определение степени жесткости воды»).

⚠ ОСТОРОЖНО

Опасность для жизни из-за удара электрическим током при эксплуатации кофе-машины с поврежденным сетевым шнуром.

- ▶ Ни в коем случае не эксплуатируйте кофе-машину с дефектами или с поврежденным сетевым шнуром.

Условие: контейнер для кофейных зерен заполнен.

- ▶ Вставьте сетевой штекер в сетевую розетку.

- ⏻ ▶ Для включения кофе-машины IMPRESSA нажмите кнопку «Вкл./Выкл.».

На дисплее появляется **SPRACHE DE.**

- ⌚ ▶ Поворачивайте поворотный переключатель Rotary Switch до тех пор, пока не отобразится название нужного языка, например, **ЯЗЫК RU.**

- ⏻ ▶ Для подтверждения настройки языка нажмите поворотный переключатель Rotary Switch.

На дисплее ненадолго появляется **OK** для подтверждения настройки.

ФИЛЬТР ✓ / ДА

- i** Выберите, хотите ли Вы пользоваться кофе-машиной IMPRESSA **со** сменным фильтром CLARIS Blue или **без** него.

Первый ввод в эксплуатацию с активацией сменного фильтра

- ⌚ ▶ Нажмите поворотный переключатель Rotary Switch.

На дисплее ненадолго появляется **OK.**

ФИЛЬТР ВСТАВИТЬ, горит символ «Обслуживание» **⚡**.

- ⚡** ▶ Нажмите символ «Обслуживание».

ДОБАВЬТЕ ВОДУ

- ▶ Откройте крышку бункера для воды.

- ▶ Снимите бункер для воды и промойте его холодной водой.

- ▶ Откройте держатель фильтра.
- ▶ Извлеките сменный фильтр CLARIS Blue из комплекта Welcome Pack.
- ▶ Слегка надавив, вставьте сменный фильтр CLARIS Blue в бункер для воды.
- ▶ Закройте держатель фильтра. Вы услышите щелчок.

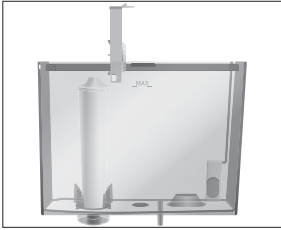

i Действие фильтра прекращается через два месяца. Настройте продолжительность действия фильтра посредством диска с указателем дат на держателе фильтра в бункере для воды.

- ▶ Наполните бункер свежей холодной водой и установите его в кофе-машину.
- ▶ **КРАН ОТКРЫТЬ**, горит светящийся элемент на поворотном переключателе режимов приготовления горячей воды и пара.



- ▶ Поставьте по одной емкости под дозатор кофе и под насадку для приготовления мелкоячейистой пены.

▶ Для этого следует открыть поворотный переключатель для приготовления горячей воды и пара в положении **⏴**. **ФИЛЬТР ПРОМЫВКА**, из насадки для приготовления мелкоячейистой пены вытекает вода.

i Промывку фильтра можно остановить в любой момент. Для этого поверните поворотный переключатель режимов приготовления горячей воды и пара в исходное положение. Для продолжения процесса промывки фильтра поверните поворотный переключатель режимов приготовления горячей воды и пара в соответствующее положение.

i Вода может слегка изменить цвет. Это не опасно для здоровья и не ухудшает вкус напитков.

Промывка фильтра останавливается автоматически после того, как через фильтр пройдет примерно 500 мл жидкости. На дисплее появляется **КРАН ЗАКРЫТЬ**.

**Первый ввод в
эксплуатацию без
активации сменного
фильтра**

- ☉ ▶ Поверните поворотный переключатель режимов приготовления горячей воды и пара по часовой стрелке в положение .
СИСТЕМА ЗАПОЛНЕ., выполняется заполнение системы водой.
НАГРЕВ, кофе-машина нагревается.
ПРОМЫВКА, выполняется промывка системы. Из дозатора кофе вытекает вода. Процесс промывки автоматически останавливается. На дисплее появляется **ЭСПРЕССО**. Кофе-машина IMPRESSA находится в состоянии готовности к работе.
- ☉ ▶ Поворачивайте поворотный переключатель Rotary Switch до тех пор, пока на дисплее не отобразится **ФИЛЬТР – / НЕТ**.
- ⌚ ▶ Нажмите поворотный переключатель Rotary Switch.
На дисплее ненадолго появляется **OK**.
15 °СН
- ⓘ Если степень жесткости используемой воды неизвестна, сначала ее следует выяснить (см. Глава 1 «Подготовка и запуск в эксплуатацию – Определение степени жесткости воды»).
- ☉ ▶ Для изменения степени жесткости воды поверните поворотный переключатель Rotary Switch, например, на **25 °СН**.
- ⌚ ▶ Нажмите поворотный переключатель Rotary Switch.
На дисплее ненадолго появляется **OK**.
ДОБАВЬТЕ ВОДУ!
 - ▶ Откройте крышку бункера для воды.
 - ▶ Снимите бункер для воды и промойте его холодной водой.
 - ▶ Наполните бункер свежей холодной водой и установите его в кофе-машину.
КРАН ОТКРЫТЬ, горит светящийся элемент на поворотном переключателе режимов приготовления горячей воды и пара.

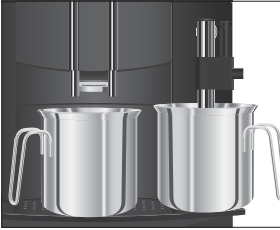

► Поставьте по одной емкости под дозатор кофе и под насадку для приготовления мелкаячеистой пены.



► Для этого следует открыть поворотный переключатель для приготовления горячей воды и пара в положение . СИСТЕМА ЗАПОЛНЕ., выполняется заполнение системы водой.

КРАН ЗАКРЫТЬ



► Поверните поворотный переключатель режимов приготовления горячей воды и пара по часовой стрелке в положение .

СИСТЕМА ЗАПОЛНЕ., выполняется заполнение системы водой.

НАГРЕВ, кофе-машина нагревается.

ПРОМЫВКА, выполняется промывка системы. Из дозатора кофе вытекает вода. Процесс промывки автоматически останавливается. На дисплее появляется ЭСПРЕССО. Кофе-машина IMPRESSA находится в состоянии готовности к работе.

Определение степени жесткости воды

Жесткость воды можно определить с помощью тест-полоски Aquadur®, входящей в комплект поставки.

- Подержите тест-полоску недолго (1 секунду) в проточной воде. Стряхните с нее воду.
- Подождите около 1 минуты.
- Воспользовавшись описанием на упаковке, определите степень жесткости воды по изменению цвета тест-полоски Aquadur®.

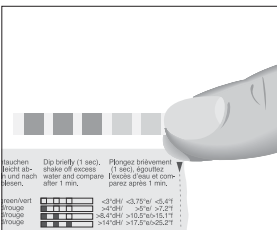

Регулировка кофемолки

Возможна плавная настройка кофемолки в соответствии со степенью обжарки используемого кофе.

ВНИМАНИЕ

Если настраивать степень помола, когда кофемолка не работает, можно повредить поворотный переключатель для настройки степени помола.

- ▶ Выполняйте настройку степени помола только во время работы кофемолки.

При правильной настройке степени помола подача кофе из дозатора выполняется равномерно. Кроме того, кофейная crema получается густой и нежной.

Пример: изменение степени помола **во время** приготовления эспрессо.

- ▶ Поставьте чашку под дозатор кофе.
- ▶ Откройте крышку контейнера для кофейных зерен и снимите крышку для сохранения аромата кофе.
- ▶ Для запуска процесса приготовления нажмите поворотный переключатель Rotary Switch.
- ▶ Установите поворотный переключатель для настройки степени помола в нужное положение **во время** работы кофемолки.

В чашку подается количество кофе, соответствующее заранее настроенному количеству воды. Процесс приготовления автоматически останавливается.

- ▶ Установите крышку для сохранения аромата кофе.
- ▶ Закройте крышку контейнера для кофейных зерен.

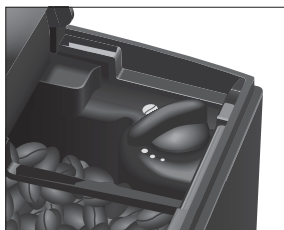

Наполнение бункера для воды

Ежедневное обслуживание кофе-машины и соблюдение правил гигиены при обращении с молоком, кофе и водой являются определяющими факторами для качества приготовленного кофе. Поэтому следует **ежедневно** заменять воду.

ВНИМАНИЕ

Попадание в бункер для воды молока, газированной минеральной воды или других жидкостей может привести к повреждению бункера или кофе-машины.

- ▶ В бункер для воды всегда заливайте свежую холодную воду.



- ▶ Откройте крышку бункера для воды.
- ▶ Снимите бункер для воды и промойте его холодной водой.
- ▶ Наполните бункер свежей холодной водой и установите его в кофе-машину.
- ▶ Закройте крышку бункера для воды.



Подключение подачи молока

Кофе-машина IMPRESSA приготавливает нежную мелкопористую кремообразную молочную пену идеальной консистенции. Основным критерием для вспенивания молока является температура молока: 4–8 °С. Поэтому рекомендуется использование охладителя молока или термоконтнера для молока.

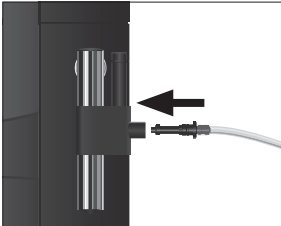
- ▶ Снимите защитный колпачок с насадки для приготовления мелкоячеистой пены.
- ▶ Подсоедините к насадке для приготовления мелкоячеистой пены молочный шланг. Для этого подсоедините конец молочного шланга к соединительной детали на правой стороне насадки для приготовления мелкоячеистой пены. Для подачи молока из контейнера для молока используйте короткий шланг, для подачи молока из пакета – длинный шланг.
- ▶ Подсоедините второй конец молочного шланга к контейнеру для молока или опустите его в пакет молока (Рис.: термоконтнер для молока из высококачественной стали от компании JURA, емкостью 0,4 литра).



2 Приготовление

- i** Процесс приготовления кофейного напитка, пара или горячей воды можно прервать в любой момент. Для этого необходимо нажать поворотный переключатель Rotary Switch (при приготовлении кофейного напитка) или повернуть поворотный переключатель режимов приготовления горячей воды и пара по часовой стрелке (при приготовлении пара и горячей воды).
- i** Во время процесса помола можно выбрать степень крепости кофе для **отдельных напитков**, поворачивая поворотный переключатель Rotary Switch : **СЛАБАЯ**, **НОРМАЛЬН**, **СИЛЬНАЯ** или **МАКС. КР.**.
- i** Во время приготовления можно изменить заранее настроенное **количество воды** для кофейного напитка, поворачивая поворотный переключатель Rotary Switch .
- i** Актуальное состояние процесса приготовления можно определить по индикационной полосе.
- i** На дисплее всегда отображается последний приготовленный напиток, даже если кофе-машина IMPRESSA была временно выключена.

Кофе имеет наилучший вкус, когда он горячий. Холодная фарфоровая чашка снижает температуру напитка, и соответственно, ухудшает его вкусовые качества. Поэтому мы рекомендуем предварительно подогревать чашки. Только в предварительно подогретых чашках кофейный аромат раскрывается полностью. Подогреватель чашек производства JURA можно приобрести в ближайшем специализированном магазине.

В режиме программирования можно выполнить **долговременные настройки** приготовления для любых напитков (см. Глава 4 «Долговременные настройки в режиме программирования – Настройки приготовления напитка»).

Эспрессо и кофе

Для приготовления эспрессо и кофе действуйте по описанному далее примеру.

Пример: приготовление одной порции кофе.

Условие: на дисплее отображается **ЭСПРЕССО** (пример).



- ▶ Поставьте чашку под дозатор кофе.
- ⊖ ▶ Поворачивайте поворотный переключатель Rotary Switch до тех пор, пока на дисплее не отобразится **КОФЕ**.
- ⊖ ▶ Нажмите поворотный переключатель Rotary Switch. Процесс приготовления запускается. Отображается **КОФЕ** и степень крепости кофе. В чашку подается количество кофе, соответствующее заранее настроенному количеству воды. Процесс приготовления автоматически останавливается. На дисплее появляется **КОФЕ**.

Два кофейных напитка нажатием кнопки

При приготовлении двух порций кофейного напитка используются настройки количества воды на одну чашку, действительные для приготовления одной порции соответствующего напитка.

Для приготовления двух порций эспрессо и двух порций кофе действуйте по описанному далее примеру.

Пример: приготовление двух порций эспрессо.

Условие: на дисплее отображается **ЭСПРЕССО** (пример).



- ▶ Поставьте две чашки для эспрессо под дозатор кофе.
- ⊖ ▶ Дважды нажмите поворотный переключатель Rotary Switch (**в течение 2 секунд**), чтобы запустить процесс приготовления двух порций эспрессо. **2 ПОРЦИИ**
- Процесс приготовления запускается. В чашки подается количество эспрессо, соответствующее заранее настроенному количеству воды. Процесс приготовления автоматически останавливается. На дисплее появляется **ЭСПРЕССО** (пример).

Капучино

Для приготовления капучино сначала необходимо вспенить молоко с помощью насадки для приготовления мелкочаеистой пены. Затем нужно приготовить эспрессо и добавить его непосредственно в молочную пену.

i Данная глава действительна как для **профессиональной насадки для приготовления мелкочаеистой пены Profi**, так и для **насадки для приготовления мелкочаеистой пены**.

Условие: на дисплее отображается **ЭСПРЕССО** (пример). Обеспечена подача молока к насадке для приготовления мелкочаеистой пены.





► Поставьте чашку под насадку для приготовления мелкочаеистой пены.



i Если Вы используете **профессиональную насадку для приготовления мелкочаеистой пены Profi**, поверните регулятор режимов в положение «Молочная пена» .

 ► Нажмите символ «Пар».

НАГРЕВ / ПАР

По завершении нагрева кофе-машины на дисплее появляется **ПАР / ГОТОВО**, горит светящийся элемент на поворотном переключателе режимов приготовления горячей воды и пара.

 ► Для этого следует открыть поворотный переключатель для приготовления горячей воды и пара в положение . **ПАР**, выполняется приготовление молочной пены.

 ► Как только чашка наполнится молочной пеной примерно на две трети, поверните поворотный переключатель режимов приготовления горячей воды и пара по часовой стрелке в положение .

ПАР / ГОТОВО

i В течение примерно 40 секунд можно продолжить приготовление пара без необходимости повторного нагрева кофе-машины.

i Нажмите символ «Пар» . На дисплее появляется **ЭСПРЕССО** (пример). Теперь можно снова приготовить кофейный напиток.

- ▶ Переставьте чашку под дозатор кофе.
- ⌚ ▶ Нажмите поворотный переключатель Rotary Switch. Запускается процесс приготовления кофе. В чашку подается количество эспрессо, соответствующее заранее настроенному количеству воды. Процесс приготовления автоматически останавливается. На дисплее появляется ЭСПРЕССО.

Если Вы пользуетесь функцией приготовления молока, то для обеспечения безупречного функционирования насадки для приготовления мелкочаеистой пены обязательно необходимо **ежедневно** проводить ее очистку (см. Глава 5 «Обслуживание – Очистка насадки для приготовления мелкочаеистой пены»). Кофе-машина IMPRESSA **не** выдает запроса на очистку насадки для приготовления мелкочаеистой пены.

Молочная пена

i Данная глава действительна как для **профессиональной насадки для приготовления мелкочаеистой пены Profi**, так и для **насадки для приготовления мелкочаеистой пены**.

i При помощи профессиональной насадки для приготовления мелкочаеистой пены Profi (приобретается дополнительно) можно приготовить также горячее молоко.

Пример: приготовление молочной пены.

Условие: на дисплее отображается ЭСПРЕССО (пример). Обеспечена подача молока к насадке для приготовления мелкочаеистой пены.

- ▶ Поставьте чашку под насадку для приготовления мелкочаеистой пены.



i Если Вы используете **профессиональную насадку для приготовления мелкочаеистой пены Profi**, поверните регулятор режимов в положение «Молочная пена» .



- ✚ ▶ Нажмите символ «Пар».

НАГРЕВ / ПАР

По завершении нагрева кофе-машины на дисплее появляется ПАР / ГОТОВО, горит светящийся элемент на поворотном переключателе режимов приготовления горячей воды и пара.

- ⊙ ▶ Для этого следует открыть поворотный переключатель для приготовления горячей воды и пара в положение . ПАР, выполняется приготовление молочной пены.
- ⊙ ▶ Как только в чашке будет достаточное количество молочной пены, поверните поворотный переключатель режимов приготовления горячей воды и пара по часовой стрелке в положение .

ПАР / ГОТОВО

- i** В течение примерно 40 секунд можно продолжить приготовление пара без необходимости повторного нагрева кофе-машины.

Если Вы пользуетесь функцией приготовления молока, то для обеспечения безупречного функционирования насадки для приготовления мелкочаеистой пены обязательно необходимо **ежедневно** проводить ее очистку (см. Глава 5 «Обслуживание – Очистка насадки для приготовления мелкочаеистой пены»). Кофе-машина IMPRESSA **не** выдает запроса на очистку насадки для приготовления мелкочаеистой пены.

Молотый кофе

Благодаря воронке для молотого кофе возможно использование второго сорта кофе, например, кофе без кофеина.





- i** Не насыпайте молотого кофе более двух мерных ложек без верха.
- i** Не используйте молотый кофе слишком мелкого помола. Такой кофе может засорить систему, и кофе будет подаваться каплями.
- i** Если засыпано слишком мало молотого кофе, то на дисплее отображается МАЛО МОЛ. КОФЕ и кофе-машина IMPRESSA и кофе-машина останавливает процесс приготовления.

- i** Выбранный кофейный напиток должен приготавливаться примерно в течение 1 минуты после засыпки молотого кофе. В противном случае кофе-машина IMPRESSA остановит процесс и перейдет в состояние готовности к работе.

Для приготовления любых кофейных напитков из молотого кофе действуйте по описанному далее примеру.

Пример: приготовление одной порции кофе из молотого кофе.

Условие: на дисплее отображается **ЭСПРЕССО** (пример).

- ▶ Поставьте чашку под дозатор кофе.
-  ▶ Поворачивайте поворотный переключатель Rotary Switch до тех пор, пока на дисплее не отобразится **МОЛ. КОФЕ**.
-  ▶ Нажмите поворотный переключатель Rotary Switch. **ДОБАВЬТЕ МОЛ. КОФЕ**
- ▶ Откройте крышку воронки для молотого кофе.
- ▶ Засыпьте в воронку молотый кофе – одну мерную ложку без верха.
- ▶ Закройте крышку воронки для молотого кофе.
-  ▶ Нажмите поворотный переключатель Rotary Switch. **ЭСПРЕССО** (пример)
-  ▶ Поворачивайте поворотный переключатель Rotary Switch до тех пор, пока на дисплее не отобразится **КОФЕ**.
-  ▶ Нажмите поворотный переключатель Rotary Switch. Процесс приготовления запускается. **КОФЕ**, в чашку подается количество кофе, соответствующее заранее настроенному количеству воды. Процесс приготовления автоматически останавливается. На дисплее появляется **КОФЕ**.

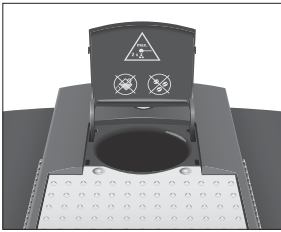

Долговременная настройка количества воды по размеру чашек

Вы можете легко выполнить долговременную настройку количества воды по размеру чашки для приготовления любого вида кофейных напитков. Как показано в нижеприведенном примере, количество воды настраивается один раз. В дальнейшем при приготовлении всегда будет использоваться настроенное количество воды.

Для выполнения долговременной настройки количества воды по размеру чашки для приготовления любых кофейных напитков действуйте по описанному далее примеру.

Пример: выполнение **долговременной** настройки количества воды для приготовления одной порции кофе.

Условие: на дисплее отображается **ЭСПРЕССО** (пример).



- ▶ Поставьте чашку под дозатор кофе.
- ⊗ ▶ Поворачивайте поворотный переключатель Rotary Switch до тех пор, пока на дисплее не отобразится **КОФЕ**.
- ⊗ ▶ Нажмите поворотный переключатель Rotary Switch и **удерживайте** его нажатым.
КОФЕ
- ⊗ ▶ Продолжайте **удерживать** поворотный переключатель Rotary Switch нажатым до тех пор, пока на дисплее не появится **ДОБОЛЬНО КОФЕ? 7**.
- ⊗ ▶ Отпустите поворотный переключатель Rotary Switch. Процесс приготовления запускается, и в чашку подается кофе.
- ⊗ ▶ Нажмите поворотный переключатель Rotary Switch, как только в чашке будет достаточное количество кофе. Процесс приготовления останавливается. На дисплее ненадолго появляется **ОК**. Долговременная настройка количества воды для приготовления одной порции кофе сохранена в памяти. На дисплее появляется **КОФЕ**.

i Данную настройку можно изменить в любой момент, повторив этот процесс.

- i** Долговременную настройку количества воды для приготовления любых кофейных напитков можно выполнить также в режиме программирования (см. Глава 4 «Долговременные настройки в режиме программирования – Настройки приготовления напитка»).

Горячая вода

⚠ ВНИМАНИЕ





Будьте осторожны! Можно ошпариться брызгами горячей воды.

- ▶ Избегайте попадания воды на кожу.

Пример: приготовление горячей воды.

Условие: на дисплее отображается **ESPRESSO** (пример).



- ▶ Поставьте чашку под насадку для приготовления мелкоячеистой пены.
-  ▶ Для этого следует открыть поворотный переключатель для приготовления горячей воды и пара в положении . **ВОДА**, из насадки для приготовления мелкоячеистой пены вытекает вода.
-  ▶ Как только в чашке будет достаточное количество воды, поверните поворотный переключатель режимов приготовления горячей воды и пара по часовой стрелке в положение . На дисплее появляется **ESPRESSO** (пример).

3 Ежедневная эксплуатация

Включение



Ежедневное обслуживание кофе-машины и соблюдение правил гигиены при обращении с молоком, кофе и водой являются определяющими факторами для качества приготовленного кофе. Поэтому следует **ежедневно** заменять воду.

- ▶ Поставьте емкость под дозатор кофе.
- ▶ Для включения кофе-машины IMPRESSA нажмите кнопку «Вкл./Выкл.».

НАГРЕВ

ПРОМЫВКА, выполняется промывка системы. Процесс промывки автоматически останавливается. На дисплее появляется **ЭСПРЕССО** (пример). Кофе-машина IMPRESSA находится в состоянии готовности к работе.

Ежедневное обслуживание



Если Вы хотите, чтобы Ваша кофе-машина IMPRESSA служила долго и всегда обеспечивала отменное качество кофе, обязательно проводите ее ежедневное обслуживание.

- ▶ Выньте поддон для сбора остаточной воды.
- ▶ Опорожните контейнер для кофейных отходов и поддон для сбора остаточной воды. Промойте их теплой водой.

i Опорожняйте контейнер для кофейных отходов только при **включенной** кофе-машине. Только в этом случае выполняется сброс значений счетчика кофейных отходов на ноль.

i На верхней и нижней сторонах подставки для чашек могут оседать остатки молока и кофе. Поэтому подставку для чашек следует регулярно очищать.

- ▶ Установите контейнер для кофейных отходов и поддон для сбора остаточной воды.
- ▶ Промойте бункер для воды чистой водой.

i Во избежание образования таких отложений регулярно очищайте внутренние стенки бункера для воды (например, посредством щетки).

- ▶ Очистите насадку для приготовления мелкочаеистой пены (см. Глава 5 «Обслуживание – Очистка насадки для приготовления мелкочаеистой пены»).
- ▶ Разберите и промойте насадку для приготовления мелкочаеистой пены (см. Глава 5 «Обслуживание – Разборка и промывка насадки для приготовления мелкочаеистой пены»).
- ▶ Протрите поверхность кофе-машины чистой, мягкой, влажной тканью (например, микроволоконной салфеткой).

i Из соображений гигиены мы рекомендуем регулярно заменять молочный шланг (прибл. раз в 3 месяцев). Запасные шланги можно приобрести в специализированных магазинах.

Выключение

При выключении кофе-машины IMPRESSA промывка системы выполняется автоматически, если была использована функция приготовления кофейного напитка.

Условие: на дисплее отображается **ESPRESSO** (пример).

▶ Поставьте емкость под дозатор кофе.

🔌 ▶ Нажмите кнопку «Вкл./Выкл.».

ПРОМЫВКА, выполняется промывка системы. Процесс автоматически останавливается. Кофе-машина IMPRESSA выключена.

i При выключении посредством кнопки «Вкл./Выкл.» кофе-машина IMPRESSA переводится в режим ожидания с потреблением энергии менее 0,01 Вт.



4 Долговременные настройки в режиме программирования

В режиме программирования можно выполнить долговременные настройки. Путем простого поворота и нажатия поворотного переключателя Rotary Switch Вы можете просмотреть и выполнить программные пункты и сохранить нужные долговременные настройки в памяти. При помощи поворотного переключателя Rotary Switch можно выполнить следующие настройки:

Программный пункт	Подпункт	Пояснение
ОБСЛУЖ-Е	ПРОМЫВКА, ЧИСТКА, ФИЛЬТР (только при активированном фильтре), ДЕКАЛЬЦ. (только при деактивированном фильтре)	► Выберите необходимую программу обслуживания.
НАПИТКИ		► Выберите настройки для приготовления кофейных напитков.
ФИЛЬТР ✓ / ФИЛЬТР –	ДА, НЕТ	► Выберите, хотите ли Вы пользоваться кофе-машиной IMPRESSA со сменным фильтром CLARIS Blue или без него.
ЖЕСТКОСТЬ (только при деактивированном фильтре)	1 °dH – 30 °dH	► Настройте степень жесткости воды.
ЭНЕРГИЯ ✓ / ЭНЕРГИЯ –	СОХР-ТЬ ✓, СОХР-ТЬ –	► Выберите нужный режим эксплуатации Вашей кофе-машины IMPRESSA: энергосберегающий или стандартный.
АВТОВЫКЛ	15 МИН., 30 МИН., 1 ЧАСА. – 15 ЧАСА.	► Настройте время, по истечении которого кофе-машина IMPRESSA будет автоматически выключаться.
ДИСПЛЕЙ	МЛ, УН	► Выберите единицы измерения количества воды.
ЯЗЫК		► Выберите язык.

Программный пункт	Подпункт	Пояснение
ВЫХОД		► Выполните выход из режима программирования.

- i** Вы можете в любое время выйти из режима программирования. Для этого нажмите символ «Р» и удерживайте его нажатым около 2 секунд.

Настройки приготовления напитка





В программном пункте **НАПИТКИ** можно выполнить индивидуальные настройки приготовления эспрессо и кофе. Можно выполнить нижеследующие долговременные настройки:

Напиток	Количество	Степень крепости кофе	Температура
Эспрессо, кофе	Количество: 25 мл – 240 мл	СЛАБАЯ, НОРМАЛЬН, СИЛЬНАЯ, МАКС. КР.	СРЕДНЯЯ, ВЫСОКАЯ
2 чашки	При приготовлении двух порций кофейного напитка используются настройки температуры и количества воды на одну чашку, действительные для приготовления одной порции соответствующего напитка.		

Долговременные настройки в режиме программирования всегда выполняются по следующему примеру.

Пример: изменение степени крепости кофе для одной порции кофе с **НОРМАЛЬН** на **СИЛЬНАЯ**.

Условие: на дисплее отображается **ЭСПРЕССО** (пример).

- Р** ► Нажмите символ «Р» и удерживайте его нажатым **около 2 секунд**, пока на дисплее не появится **ОБСЛУЖ-Е**.
-  ► Поворачивайте поворотный переключатель Rotary Switch до тех пор, пока на дисплее не отобразится **НАПИТКИ**.
-  ► Для входа в программный пункт нажмите поворотный переключатель Rotary Switch.
ЭСПРЕССО
-  ► Поворачивайте поворотный переключатель Rotary Switch до тех пор, пока на дисплее не отобразится **КОФЕ**.
-  ► Нажмите поворотный переключатель Rotary Switch.
КОЛИЧ-ВО

4 Долговременные настройки в режиме программирования

- ⦿ ▶ Поворачивайте поворотный переключатель Rotary Switch до тех пор, пока на дисплее не отобразится **КРЕПОСТЬ**.
- ⦿ ▶ Для входа в программный пункт нажмите поворотный переключатель Rotary Switch.
НОРМАЛЬН
- ⦿ ▶ Поворачивайте поворотный переключатель Rotary Switch до тех пор, пока на дисплее не отобразится **СИЛЬНАЯ**.
- ⦿ ▶ Нажмите поворотный переключатель Rotary Switch, чтобы подтвердить настройку.
На дисплее ненадолго появляется **ОК**.
КРЕПОСТЬ
- ⦿ ▶ Поворачивайте поворотный переключатель Rotary Switch до тех пор, пока на дисплее не отобразится **ВЫХОД**.
- ⦿ ▶ Для выхода из программного пункта нажмите поворотный переключатель Rotary Switch.
ЭСПРЕССО
- Р ▶ Для выхода из режима программирования нажмите символ «Р».
ЭСПРЕССО (пример)

Настройка степени жесткости воды

Чем жестче вода, тем чаще нужно удалять известковые отложения солей в кофе-машине IMPRESSA. Поэтому большое значение имеет правильная настройка степени жесткости воды.

Возможна плавная настройка степени жесткости воды в диапазоне от 1° до 30° по немецкой шкале (dH).

- i** Если в кофе-машине установлен и активирован сменный фильтр CLARIS Blue, настройка степени жесткости воды невозможна.

Пример: изменение настройки степени жесткости воды с **16 °dH** на **25 °dH**.

Условие: на дисплее отображается **ЭСПРЕССО** (пример).

- Р ▶ Нажмите символ «Р» и удерживайте его нажатым **около 2 секунд**, пока на дисплее не появится **ОБСЛУЖ-Е**.

4 Долговременные настройки в режиме программирования

- ⦿ ▶ Поворачивайте поворотный переключатель Rotary Switch до тех пор, пока на дисплее не отобразится **ЖЕСТК-ТЬ**.
- ⦿ ▶ Для входа в программный пункт нажмите поворотный переключатель Rotary Switch.
16 °дН
- ⦿ ▶ Поворачивайте поворотный переключатель Rotary Switch до тех пор, пока на дисплее не отобразится **25 °дН**.
- ⦿ ▶ Нажмите поворотный переключатель Rotary Switch, чтобы подтвердить настройку.
На дисплее ненадолго появляется **ОК**.
ЖЕСТК-ТЬ
- Р ▶ Для выхода из режима программирования нажмите символ «Р».
ЭСПРЕССО (пример)

Энергосберегающий режим

Энергосберегающий режим (Energy Save Mode, E.S.M.®) помогает избежать ненужного расхода электроэнергии и активно экономить энергию:

- **ЭНЕРГИЯ ✓**
 - Спустя немного времени после последнего приготовления функция нагрева кофе-машины IMPRESSA выключается. Спустя прикл. 5 минут на дисплее отображается сообщение **СОХР.ЭН..**
 - Перед приготовлением кофейного напитка, пара или горячей воды кофе-машина должна нагреться.
- **ЭНЕРГИЯ –**
 - Любые кофейные напитки, а также горячую воду можно приготовить сразу же.
 - Перед приготовлением пара кофе-машина должна нагреться.

Пример: изменение настройки энергосберегающего режима с **ЭНЕРГИЯ ✓** на **ЭНЕРГИЯ –**.

Условие: на дисплее отображается **ЭСПРЕССО** (пример).

- Р ▶ Нажмите символ «Р» и удерживайте его нажатым **около 2 секунд**, пока на дисплее не появится **ОБСЛУЖ-Е**.

4 Долговременные настройки в режиме программирования

- ⦿ ▶ Поворачивайте поворотный переключатель Rotary Switch до тех пор, пока на дисплее не отобразится **ЭНЕРГИЯ ✓**.
- ⦿ ▶ Для входа в программный пункт нажмите поворотный переключатель Rotary Switch.
СОХР-ТЬ ✓
- ⦿ ▶ Поворачивайте поворотный переключатель Rotary Switch до тех пор, пока на дисплее не отобразится **СОХР-ТЬ -**.
- ⦿ ▶ Нажмите поворотный переключатель Rotary Switch, чтобы подтвердить настройку.
На дисплее ненадолго появляется **ОК**.
ЭНЕРГИЯ -
- Р ▶ Для выхода из режима программирования нажмите символ «Р».
ЭСПРЕССО (пример)

Автоматическое выключение

Функция автоматического выключения кофе-машины IMPRESSA позволяет экономить электроэнергию. Если эта функция активирована, то, завершив последнюю операцию, кофе-машина IMPRESSA автоматически выключается по истечении настроенного времени.

Время автоматического выключения можно настроить на 15 минут, 30 минут или на значение в диапазоне от 1 часа до 15 часов.

Пример: изменение времени выключения с **2 ЧАСА**, на **1 ЧАСА**.

Условие: на дисплее отображается **ЭСПРЕССО** (пример).

- Р ▶ Нажмите символ «Р» и удерживайте его нажатым **около 2 секунд**, пока на дисплее не появится **ОБСЛУЖ-Е**.
- ⦿ ▶ Поворачивайте поворотный переключатель Rotary Switch до тех пор, пока на дисплее не отобразится **АВТОВЫКЛ**.
- ⦿ ▶ Для входа в программный пункт нажмите поворотный переключатель Rotary Switch.
2 ЧАСА.

4 Долговременные настройки в режиме программирования

- ⦿ ▶ Поворачивайте поворотный переключатель Rotary Switch до тех пор, пока на дисплее не отобразится **1 ЧАСА.**
- ⦿ ▶ Нажмите поворотный переключатель Rotary Switch, чтобы подтвердить настройку.
На дисплее ненадолго появляется **ОК.**
АВТОВЫКЛ
- Р ▶ Для выхода из режима программирования нажмите символ «Р».
ЭСПРЕССО (пример)

Единицы измерения количества воды

В программном пункте **ДИСПЛЕИ** можно выбрать единицы измерения количества воды.

Пример: изменение единиц измерения количества воды с **МЛ** на **УН.**

Условие: на дисплее отображается **ЭСПРЕССО** (пример).





- Р ▶ Нажмите символ «Р» и удерживайте его нажатым **около 2 секунд**, пока на дисплее не появится **БЕССЛУЖ-Е.**
- ⦿ ▶ Поворачивайте поворотный переключатель Rotary Switch до тех пор, пока на дисплее не отобразится **ДИСПЛЕИ.**
- ⦿ ▶ Для входа в программный пункт нажмите поворотный переключатель Rotary Switch.
МЛ
- ⦿ ▶ Поворачивайте поворотный переключатель Rotary Switch до тех пор, пока на дисплее не отобразится **УН.**
- ⦿ ▶ Нажмите поворотный переключатель Rotary Switch, чтобы подтвердить настройку.
На дисплее ненадолго появляется **ОК.**
ДИСПЛЕИ
- Р ▶ Для выхода из режима программирования нажмите символ «Р».
ЭСПРЕССО (пример)

Язык

В программном пункте **ЯЗЫК** можно установить язык отображения текста на дисплее кофе-машины IMPRESSA.

Пример: изменение языка с **RU** на **EN**.

Условие: на дисплее отображается **ESPRESSO** (пример).

- P** ▶ Нажмите символ «P» и удерживайте его нажатым **около 2 секунд**, пока на дисплее не появится **ОБСЛУЖ-Е**.
-  ▶ Поворачивайте поворотный переключатель Rotary Switch до тех пор, пока на дисплее не отобразится **ЯЗЫК**.
-  ▶ Для входа в программный пункт нажмите поворотный переключатель Rotary Switch.
RU
-  ▶ Поворачивайте поворотный переключатель Rotary Switch до тех пор, пока на дисплее не отобразится **EN**.
-  ▶ Нажмите поворотный переключатель Rotary Switch, чтобы подтвердить настройку.
На дисплее ненадолго появляется **OK**.
LANGUAGE
- P** ▶ Для выхода из режима программирования нажмите символ «P».
ESPRESSO (пример)

5 Обслуживание

Кофе-машина IMPRESSA оснащена следующими встроенными программами обслуживания:

- промывка кофе-машины (**ПРОМЫВКА**);
- очистка кофе-машины (**ЧИСТКА**);
- замена фильтра (**ФИЛЬТР**) (только при активированном фильтре);
- удаление известковых отложений солей в кофе-машине (**ДЕКАЛЬС**) (только при деактивированном фильтре).

i Очистку, замену фильтра или удаление известковых отложений солей следует проводить после выдачи кофе-машиной соответствующего запроса.

i В режиме программирования (программный пункт **ОБСЛУЖ-Е**) в любой момент можно активировать программы обслуживания.

i Кофе-машина IMPRESSA не выдает запроса на очистку насадки для приготовления мелкочаеистой пены. Если Вы пользуетесь функцией приготовления молока, из соображений гигиены проводите очистку насадки для приготовления мелкочаеистой пены **ежедневно**.

Промывка кофе-машины



Вы можете в любое время вручную запустить процесс промывки.

Условие: на дисплее отображается **ЭСПРЕССО** (пример).

▶ Поставьте емкость под дозатор кофе.

Р ▶ Нажмите символ «Р» и удерживайте его нажатым **около 2 секунд**, пока на дисплее не появится **ОБСЛУЖ-Е**.

 ▶ Для входа в программный пункт нажмите поворотный переключатель Rotary Switch.

ПРОМЫВКА

 ▶ Для запуска процесса промывки нажмите поворотный переключатель Rotary Switch.

ПРОМЫВКА, из дозатора кофе вытекает вода.

Процесс промывки автоматически останавливается. На дисплее появляется **ЭСПРЕССО** (пример).

Промывка насадки для приготовления мелкочаеистой пены



i Данная глава действительна как для профессиональной насадки для приготовления мелкочаеистой пены Profi, так и для насадки для приготовления мелкочаеистой пены.

Для обеспечения безупречного функционирования насадки для приготовления мелкочаеистой пены следует промывать ее водой **после каждого** приготовления молока.

Кофе-машина IMPRESSA **не** выдает запроса на промывку насадки для приготовления мелкочаеистой пены.

Условие: на дисплее отображается **ESPRESSO** (пример).

- ▶ Извлеките молочный шланг из контейнера для молока или пакета молока.
- ▶ Залейте в емкость 250 мл свежей воды.
- ▶ Опустите молочный шланг в емкость.
- ▶ Поставьте емкость под насадку для приготовления мелкочаеистой пены.

⇩ ▶ Нажмите символ «Пар».

HAFFEE / PAR

По завершении нагрева кофе-машины на дисплее появляется **PAR / ГОТОВО**, горит светящийся элемент на поворотном переключателе режимов приготовления горячей воды и пара.

⊙ ▶ Для этого следует открыть поворотный переключатель для приготовления горячей воды и пара в положении **⏏**. **PAR**, выполняется промывка насадки для приготовления мелкочаеистой пены и молочного шланга свежей водой.

⊙ ▶ Как только из насадки для приготовления мелкочаеистой пены начнет поступать чистая вода, поверните поворотный переключатель режимов приготовления горячей воды и пара по часовой стрелке в положение **⏏**. **PAR / ГОТОВО**

Процесс промывки насадки для приготовления мелкочаеистой пены завершен.

Очистка насадки для приготовления мелкочаеистой пены

i Данная глава действительна как для профессиональной насадки для приготовления мелкочаеистой пены Profi, так и для насадки для приготовления мелкочаеистой пены.

Если Вы пользуетесь функцией приготовления молока, то для обеспечения безупречного функционирования насадки для приготовления мелкочаеистой пены обязательно необходимо **ежедневно** проводить ее очистку. Кофе-машина IMPRESSA не выдает запроса на очистку насадки для приготовления мелкочаеистой пены.

ВНИМАНИЕ

Использование неподходящего чистящего средства может нанести ущерб кофе-машине, а также привести к появлению осадка в воде.

- ▶ Используйте только оригинальные средства для обслуживания от компании JURA.

i Средство для очистки системы приготовления молока JURA можно приобрести в специализированных магазинах.





Условие: на дисплее отображается **ESPRESSO** (пример).

- ▶ Извлеките молочный шланг из контейнера для молока или пакета молока.
- ▶ Залейте в емкость 250 мл свежей воды и добавьте один мерный колпачок средства для очистки насадки для приготовления капучино.
- ▶ Опустите молочный шланг в емкость.
- ▶ Поставьте емкость под насадку для приготовления мелкочаеистой пены.
- ☞ ▶ Нажмите символ «Пар».

НАГРЕВ / ПАР

По завершении нагрева кофе-машины на дисплее появляется **ПАР / ГОТОВО**, горит светящийся элемент на поворотном переключателе режимов приготовления горячей воды и пара.



- ▶ Для этого следует открыть поворотный переключатель для приготовления горячей воды и пара в положении . **PAF**, выполняется очистка насадки для приготовления мелкоячеистой пены и молочного шланга.
- ▶ Как только емкость с раствором чистящего средства опорожнится, поверните поворотный переключатель режимов приготовления горячей воды и пара по часовой стрелке в положение .
PAF / ГОТОВО
 - ▶ Тщательно промойте емкость, залейте в нее 250 мл свежей воды и опустите в нее молочный шланг.
 - ▶ Опорожните вторую емкость и снова поставьте ее под насадку для приготовления мелкоячеистой пены.
- ▶ Для этого следует открыть поворотный переключатель для приготовления горячей воды и пара в положении . **PAF**, выполняется промывка насадки для приготовления мелкоячеистой пены и молочного шланга свежей водой.
- ▶ Как только емкость со свежей водой опорожнится, поверните поворотный переключатель режимов приготовления горячей воды и пара по часовой стрелке в положение .
PAF / ГОТОВО
Процесс очистки насадки для приготовления мелкоячеистой пены завершен.

Разборка и промывка насадки для приготовления мелкоячеистой пены

Если используется функция приготовления молока, для обеспечения безупречного функционирования насадки для приготовления мелкоячеистой пены, а также из соображений гигиены, насадку обязательно необходимо **ежедневно** разбирать и промывать. Кофе-машина IMPRESSA не выдает запроса на разборку и промывку насадки для приготовления мелкоячеистой пены.

- ▶ Снимите молочный шланг и тщательно его промойте под проточной водой.
- ▶ Легким вращательным движением осторожно отсоедините насадку для приготовления мелкоячеистой пены от системы сменных насадок Connector System®.

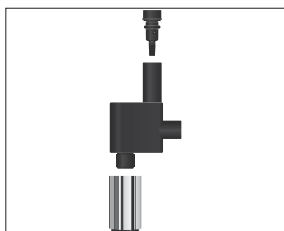

Разборка и промывка профессиональной насадки для приготовления мелкочаеистой пены Profi

- ▶ Разберите насадку для приготовления мелкочаеистой пены на отдельные детали.
- ▶ Тщательно промойте все детали насадки для приготовления мелкочаеистой пены под струей проточной воды. При наличии сильно засохших остатков молока сначала положите детали в средство для очистки системы приготовления молока JURA и затем тщательно промойте их.
- ▶ Вновь соберите насадку для приготовления мелкочаеистой пены.

i Для обеспечения оптимального функционирования насадки для приготовления мелкочаеистой пены проследите за тем, чтобы все отдельные детали были правильно и прочно соединены друг с другом.

- ▶ Прочно вставьте насадку для приготовления мелкочаеистой пены в систему сменных насадок Connector System®.

Если используется функция приготовления молока, для обеспечения безупречного функционирования профессиональной насадки для приготовления мелкочаеистой пены Profi, а также из соображений гигиены, насадку обязательно необходимо **ежедневно** разбирать и промывать. Кофе-машина IMPRESSA не выдает запроса на разборку и промывку профессиональной насадки для приготовления мелкочаеистой пены Profi.

- ▶ Снимите молочный шланг и тщательно его промойте под проточной водой.
- ▶ Легким вращательным движением осторожно отсоедините профессиональную насадку для приготовления мелкочаеистой пены Profi от системы сменных насадок Connector System®.

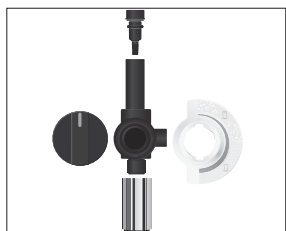

- ▶ Разберите профессиональную насадку для приготовления мелкоячеистой пены Profi на отдельные детали.
- ▶ Тщательно промойте все детали профессиональной насадки для приготовления мелкоячеистой пены Profi под струей проточной воды. При наличии сильно засохших остатков молока сначала положите детали в средство для очистки системы приготовления молока JURA и затем тщательно промойте их.
- ▶ Вновь соберите профессиональную насадку для приготовления мелкоячеистой пены Profi.

i Для обеспечения оптимального функционирования профессиональной насадки для приготовления мелкоячеистой пены Profi проследите за тем, чтобы все отдельные детали были правильно и прочно соединены друг с другом.



- ▶ Прочно вставьте профессиональную насадку для приготовления мелкоячеистой пены Profi в систему сменных насадок Connector System®.

Установка и активация фильтра

Очистка кофе-машины IMPRESSA от известковых отложений солей не потребует, если использовать сменный фильтр CLARIS Blue. Если при первом вводе в эксплуатацию сменный фильтр не был активирован, то его можно активировать и позже.

i Не прерывайте процесс установки фильтра. Это обеспечит оптимальную работу кофе-машины IMPRESSA.

Условие: на дисплее отображается **ESPRESSO** (пример).

- P** ▶ Нажмите символ «P» и удерживайте его нажатым **около 2 секунд**, пока на дисплее не появится **ОБСЛУЖ-Е.**
-  ▶ Поворачивайте поворотный переключатель Rotary Switch до тех пор, пока на дисплее не отобразится **ФИЛЬТР -.**
-  ▶ Для входа в программный пункт нажмите поворотный переключатель Rotary Switch.
НЕТ

- ⦿ ▶ Поворачивайте поворотный переключатель Rotary Switch до тех пор, пока на дисплее не отобразится **АД**.
- ⦿ ▶ Нажмите поворотный переключатель Rotary Switch, чтобы подтвердить настройку.
На дисплее ненадолго появляется **ОК**.
ФИЛЬТР ВСТАВИТЬ, горит символ «Обслуживание» **⚠**.
- ▶ Снимите бункер для воды и опорожните его.
- ▶ Откройте держатель фильтра.
- ▶ Извлеките сменный фильтр CLARIS Blue из комплекта Welcome Pack.
- ▶ Слегка надавив, вставьте сменный фильтр CLARIS Blue в бункер для воды.
- ▶ Закройте держатель фильтра. Вы услышите щелчок.



- i** Действие фильтра прекращается через два месяца. Настройте продолжительность действия фильтра посредством диска с указателем дат на держателе фильтра в бункере для воды.

- ▶ Наполните бункер свежей холодной водой и установите его в кофе-машину.
- ▶ Поставьте емкость (мин. 500 мл) под насадку для приготовления мелкочаистой пены.

- ⚠** ▶ Нажмите символ «Обслуживание».
КРАН ОТКРЫТЬ, горит светящийся элемент на поворотном переключателе режимов приготовления горячей воды и пара.

- ⦿ ▶ Для этого следует открыть поворотный переключатель для приготовления горячей воды и пара в положении **⏏**.
ФИЛЬТР ПРОМЫВКА, из насадки для приготовления мелкочаистой пены вытекает вода.

- i** Промывку фильтра можно остановить в любой момент. Для этого поверните поворотный переключатель режимов приготовления горячей воды и пара в исходное положение. Для продолжения процесса промывки фильтра поверните поворотный переключатель режимов приготовления горячей воды и пара в соответствующее положение.



- ❗ Вода может слегка изменить цвет. Это не опасно для здоровья и не ухудшает вкус напитков.

Промывка фильтра останавливается автоматически после того, как через фильтр пройдет примерно 500 мл жидкости. На дисплее появляется **КРАН ЗАКРЫТЬ**.

- ⦿ ▶ Поверните поворотный переключатель режимов приготовления горячей воды и пара по часовой стрелке в положение **☐**.

НАГРЕВ, кофе-машина нагревается.

На дисплее появляется **ЭСПРЕССО** (пример). Фильтр активирован.

Замена фильтра

- ❗ Действие фильтра прекращается после того, как через него пройдет 50 литров воды. Кофе-машина IMPRESSA выдает запрос на замену фильтра.

- ❗ Действие фильтра прекращается через два месяца. Настройте продолжительность действия фильтра посредством диска с указателем дат на держателе фильтра в бункере для воды.

- ❗ Если сменный фильтр CLARIS Blue не активирован в режиме программирования, запрос на замену фильтра не выдается.

- ❗ Сменные фильтры CLARIS можно приобрести в специализированных магазинах.

Условие: на дисплее отображается **ФИЛЬТР / ЭСПРЕССО** (пример).

- ⚡ ▶ Нажмите символ «Обслуживание» и удерживайте его нажатым **около 2 секунд**.

На дисплее появляется **ФИЛЬТР ЗАМЕНА**.

- ▶ Снимите бункер для воды и опорожните его.
- ▶ Откройте держатель фильтра и извлеките использованный сменный фильтр CLARIS Blue.

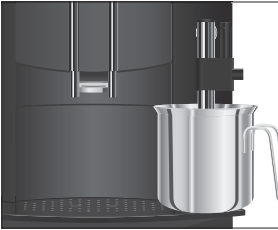
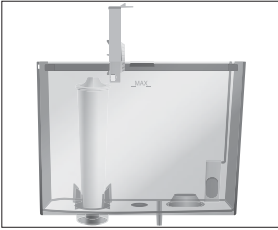

- ▶ Слегка надавив, вставьте **новый** сменный фильтр CLARIS Blue в бункер для воды.
 - ▶ Закройте держатель фильтра. Вы услышите щелчок.
 - ▶ Наполните бункер свежей холодной водой и установите его в кофе-машину.
- ▶ Поставьте емкость (мин. 500 мл) под насадку для приготовления мелкочаеистой пены.
 - ⚠ ▶ Нажмите символ «Обслуживание».
КРАН ОТКРЫТЬ, горит светящийся элемент на поворотном переключателе режимов приготовления горячей воды и пара.
 - ⦿ ▶ Для этого следует открыть поворотный переключатель для приготовления горячей воды и пара в положении .
ФИЛЬТР ПРОМЫВКА, из насадки для приготовления мелкочаеистой пены вытекает вода.
- i** Промывку фильтра можно остановить в любой момент. Для этого поверните поворотный переключатель режимов приготовления горячей воды и пара в исходное положение. Для продолжения процесса промывки фильтра поверните поворотный переключатель режимов приготовления горячей воды и пара в соответствующее положение.
- i** Вода может слегка изменить цвет. Это не опасно для здоровья и не ухудшает вкус напитков.
- Промывка фильтра останавливается автоматически после того, как через фильтр пройдет примерно 500 мл жидкости. На дисплее появляется **КРАН ЗАКРЫТЬ**.
- ⦿ ▶ Поверните поворотный переключатель режимов приготовления горячей воды и пара по часовой стрелке в положение .
НАГРЕВ, кофе-машина нагревается.
На дисплее появляется **ЭСПРЕССО** (пример).

Очистка кофе-машины

После приготовления 200 порций напитков или после 80 циклов промывки кофе-машина IMPRESSA выдает запрос на очистку.

ВНИМАНИЕ

Использование неподходящего чистящего средства может нанести ущерб кофе-машине, а также привести к появлению осадка в воде.

- ▶ Используйте только оригинальные средства для обслуживания от компании JURA.

- i** Программа автоматической очистки длится около 20 минут.
- i** Не прерывайте программу автоматической очистки. В противном случае ухудшается качество очистки.
- i** Таблетки для очистки от компании JURA можно приобрести в специализированных магазинах.

Условие: на дисплее отображается **ЧИСТКА / ЭСПРЕССО** (пример).

- ❖ ▶ Нажмите символ «Обслуживание» и удерживайте его нажатым **около 2 секунд.**

На дисплее появляется **ОЧИСТИТЕ ПОДАЧ.**

- ▶ Опорожните поддон для сбора остаточной воды и контейнер для кофейных отходов и установите их в кофе-машину.

НАЖМИТЕ ПРОМЫВКУ

- ▶ Поставьте емкость под дозатор кофе.

- ❖ ▶ Нажмите символ «Обслуживание».

ЧИСТКА, из дозатора кофе вытекает вода.

Процесс прерывается, **ДОБАВЬТЕ ТАБЛЕТКУ.**

- ▶ Откройте крышку воронки для молотого кофе.



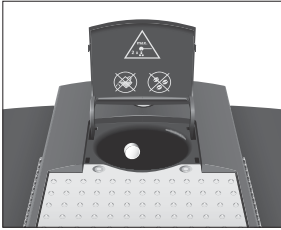

- ▶ Бросьте в воронку одну таблетку для очистки от компании JURA.
 - ▶ Закройте крышку воронки для молотого кофе.
 - ⚠ ▶ Нажмите символ «Обслуживание».
- ОЧИСТКА, из дозатора кофе порционно вытекает вода. Процесс автоматически останавливается.
- ОЧИСТИТЕ ПОДАЧ
- ▶ Опорожните поддон для сбора остаточной воды и контейнер для кофейных отходов и установите их в кофемашину.
- НАГРЕВ
- На дисплее появляется ЭСПРЕССО (пример). Процесс очистки завершен. Кофемашина IMPRESSA снова в состоянии готовности к работе.

Удаление известковых отложений солей в кофемашине

В процессе эксплуатации в кофемашине IMPRESSA образуются известковые отложения солей, на удаление которых кофемашина автоматически выдает запрос. Количество образующихся известковых отложений солей зависит от степени жесткости используемой воды.

⚠ ВНИМАНИЕ

При попадании на кожу или в глаза средство для удаления известковых отложений солей может вызывать раздражение.

- ▶ Избегайте попадания средства на кожу или в глаза.
- ▶ При попадании средства для удаления известковых отложений солей на кожу или в глаза промойте пораженный участок чистой водой. При попадании средства в глаза обратитесь к врачу.

ВНИМАНИЕ

Использование неподходящего средства для удаления известковых отложений солей может нанести ущерб кофемашине, а также привести к появлению осадка в воде.

- ▶ Используйте только оригинальные средства для обслуживания от компании JURA.

ВНИМАНИЕ

Прерывание процесса удаления известковых отложений солей может привести к повреждению кофемашины.

- ▶ Подождите, пока процесс удаления известковых отложений солей не завершится.

ВНИМАНИЕ Средство для удаления известковых отложений солей при попадании на чувствительные поверхности (например, мраморные) может их повредить.

- ▶ Сразу же удаляйте брызги с кофе-машины.

- i** Программа автоматического удаления известковых отложений солей длится около 45 минут.
- i** Таблетки для удаления известковых отложений солей от компании JURA можно приобрести в специализированных магазинах.
- i** Если в кофе-машине установлен и активирован сменный фильтр CLARIS Blue, то запрос на удаление известковых отложений солей не выдается.

Условие: на дисплее отображается **ДЕКАЛЬЦ. / ЭСПРЕССО** (пример).

- ❖ ▶ Нажмите символ «Обслуживание» и удерживайте его нажатым **около 2 секунд**.

На дисплее появляется **ОЧИСТИТЕ ПОДДОН**.

- ▶ Опорожните поддон для сбора остаточной воды и контейнер для кофейных отходов и установите их в кофе-машину.

РАСТВОР В БУНКЕР

- ▶ Снимите бункер для воды и опорожните его.
- ▶ Полностью растворите содержимое блистерной упаковки (3 таблетки для удаления известковых отложений солей от компании JURA) в емкости, содержащей 500 мл воды. Это может занять несколько минут.
- ▶ Залейте раствор в пустой бункер для воды и установите бункер в кофе-машину.

КРАН ОТКРЫТЬ, горит светящийся элемент на поворотном переключателе режимов приготовления горячей воды и пара.

- ▶ Легким вращательным движением осторожно отсоедините насадку для приготовления мелкаячеистой пены от системы сменных насадок Connector System®.

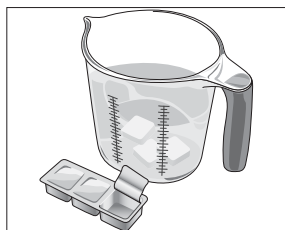



▶ Поставьте емкость (мин. 500 мл) под систему сменных насадок Connector System®.



▶ Для этого следует открыть поворотный переключатель для приготовления горячей воды и пара в положении **☒**. **ДЕКАЛЬЦ.**, из системы сменных насадок Connector System® порционно вытекает вода. При выполнении процесса удаления известковых отложений солей мигает символ «Обслуживание» **☘**.

Процесс прерывается, **КРАН ЗАКРЫТЬ**.



▶ Поверните поворотный переключатель режимов приготовления горячей воды и пара по часовой стрелке в положение **☑**.

ДЕКАЛЬЦ., продолжается выполнение процесса удаления известковых отложений солей.

Процесс прерывается, **ОЧИСТИТЕ ПОДДОН**.

▶ Опорожните поддон для сбора остаточной воды и контейнер для кофейных отходов и установите их в кофемашину.

ДОБАВЬТЕ ВОДУ

▶ Опорожните емкость и снова поставьте ее под систему сменных насадок Connector System®.

▶ Поставьте вторую емкость под дозатор кофе.

▶ Снимите бункер для воды и тщательно его промойте.

▶ Наполните бункер свежей холодной водой и установите его в кофемашину.

КРАН ОТКРЫТЬ, горит светящийся элемент на поворотном переключателе режимов приготовления горячей воды и пара.



▶ Для этого следует открыть поворотный переключатель для приготовления горячей воды и пара в положении **☒**. **ДЕКАЛЬЦ.**, продолжается выполнение процесса удаления известковых отложений солей.

Процесс прерывается, **КРАН ЗАКРЫТЬ**.



- ▶ Поверните поворотный переключатель режимов приготовления горячей воды и пара по часовой стрелке в положение .
ДЕКАЛЬЦ . ., продолжается выполнение процесса удаления известковых отложений солей.
Процесс прерывается, **ДЕКАЛЬЦ . .**.
Из дозатора кофе вытекает вода.
ОЧИСТИТЕ ПОДДОН
- ▶ Снова установите насадку для приготовления мелкокачистой пены.
- ▶ Опорожните поддон для сбора остаточной воды и контейнер для кофейных отходов и установите их в кофемашину.
На дисплее появляется **ЭСПРЕССО** (пример). Процесс удаления известковых отложений солей завершен. Кофемашинa IMPRESSA снова в состоянии готовности к работе.
- i** В случае непреднамеренного прерывания процесса удаления известковых отложений солей тщательно промойте бункер для воды.

Очистка контейнера для кофейных зерен

На стенках контейнера для кофейных зерен со временем образуется масляная пленка от кофейных зерен. Данная пленка может ухудшить качество приготовленного кофе. По этой причине время от времени проводите очистку контейнера для кофейных зерен.

Условие: на дисплее отображается **ДОБАВЬТЕ КОФЕ**.



- ▶ Выключите кофемашину при помощи кнопки «Вкл./Выкл.».
- ▶ Откройте крышку контейнера для кофейных зерен и снимите крышку для сохранения аромата кофе.
- ▶ Протрите контейнер для кофейных зерен сухой мягкой тканью.
- ▶ Засыпьте кофейные зерна в контейнер для кофейных зерен и закройте крышку для сохранения аромата кофе.
- ▶ Закройте крышку контейнера для кофейных зерен.

Удаление известковых отложений солей со стенок бункера для воды

На стенках бункера для воды могут образоваться известковые отложения солей. Для обеспечения безупречной работы время от времени необходимо очищать бункер для воды от таких отложений.

- ▶ Снимите бункер для воды.
- ▶ Если Вы используете сменный фильтр CLARIS Blue, то извлеките его.
- ▶ Очистите бункер при помощи стандартного, щадящего средства для удаления известковых отложений солей согласно руководству по эксплуатации от соответствующего производителя.
- ▶ Тщательно промойте бункер для воды.
- ▶ Если Вы используете сменный фильтр CLARIS Blue, то снова установите его на место.
- ▶ Наполните бункер свежей холодной водой и установите его в кофе-машину.

6 Сообщения на дисплее

Сообщение	Причина/последствие	Предпринимаемые меры
ДОБАВЬТЕ ВОДУ	Бункер для воды пустой. Любой процесс приготовления невозможен.	▶ Наполните бункер для воды (см. Глава 1 «Подготовка и запуск в эксплуатацию – Наполнение бункера для воды»).
ОЧИСТИТЕ ОТХОДЫ	Контейнер для кофейных отходов полный. Невозможно приготовить ни кофейные напитки, можно приготовить горячую воду.	▶ Опорожните контейнер для кофейных отходов и поддон для сбора остаточной воды (см. Глава 3 «Ежедневная эксплуатация – Ежедневное обслуживание»).
ПОДДОН ВЫНУТ	Поддон для сбора остаточной воды установлен неверно или отсутствует. Любой процесс приготовления невозможен.	▶ Установите поддон для сбора остаточной воды.
ДОБАВЬТЕ КОФЕ	Контейнер для кофейных зерен пустой. Невозможно приготовить ни кофейные напитки, можно приготовить горячую воду.	<ul style="list-style-type: none"> ▶ Заполните контейнер для кофейных зерен (см. Глава 1 «Подготовка и запуск в эксплуатацию – Заполнение контейнера для кофейных зерен»). ▶ Нажмите поворотный переключатель Rotary Switch , чтобы подтвердить процесс заполнения контейнера для кофейных зерен.
НАЖМИТЕ ПРОВОДКУ	Кофе-машина IMPRESSA выдает запрос на продолжение выполнения начатой программы обслуживания.	▶ Нажмите символ «Обслуживание»  , чтобы продолжить выполнение начатой программы обслуживания.
ФИЛЬТР/ ЭСПРЕССО (пример)	Срок действия сменного фильтра истек.	▶ Замените сменный фильтр CLARIS Blue (см. Глава 5 «Обслуживание – Замена фильтра»).
ЧИСТКА/ ЭСПРЕССО (пример)	Требуется очистка кофе-машины IMPRESSA.	▶ Выполните очистку (см. Глава 5 «Обслуживание – Очистка кофе-машины»).

Сообщение	Причина/последствие	Предпринимаемые меры
ДЕКАЛЬЦ / ЭСПРЕССО (пример)	Требуется удаление известковых отложений солей в кофе-машине IMPRESSA.	► Выполните удаление известковых отложений солей (см. Глава 5 «Обслуживание – Удаление известковых отложений солей в кофе-машине»).
МАЛО МОЛ. КОФЕ	Засыпано недостаточно молотого кофе, кофе-машина IMPRESSA останавливает процесс приготовления.	► При следующем приготовлении засыпьте больше молотого кофе (см. Глава 2 «Приготовление – Молотый кофе»).
ПЕРЕГРЕВ	Система слишком нагрета для запуска программы обслуживания.	► Подождите несколько минут до тех пор, пока система не остынет или приготовьте порцию кофейного напитка или горячей воды.

7 Устранение неисправностей

Проблема	Причина/последствие	Предпринимаемые меры
Мало пены при вспенивании молока, или молоко разбрызгивается из насадки для приготовления мелкочаеистой пены.	Загрязнена насадка для приготовления мелкочаеистой пены.	<ul style="list-style-type: none"> ▶ Очистите насадку для приготовления мелкочаеистой пены (см. Глава 5 «Обслуживание – Очистка насадки для приготовления мелкочаеистой пены»). ▶ Разберите и промойте насадку для приготовления мелкочаеистой пены (см. Глава 5 «Обслуживание – Разборка и промывка насадки для приготовления мелкочаеистой пены»).
В процессе приготовления кофе подается из дозатора каплями.	Кофе или молотый кофе имеет слишком высокую степень помола и засоряет систему. Возможно, один сменный фильтр был использован несколько раз или была неверно выполнена настройка жесткости воды в режиме программирования.	<ul style="list-style-type: none"> ▶ Настройте кофемолку на более крупный помол или используйте молотый кофе более крупного помола (см. Глава 1 «Подготовка и запуск в эксплуатацию – Регулировка кофемолки»). ▶ Выполните удаление известковых отложений солей (см. Глава 5 «Обслуживание – Удаление известковых отложений солей в кофе-машине»).
Невозможно настроить степень жесткости воды.	Активирован сменный фильтр CLARIS Blue.	<ul style="list-style-type: none"> ▶ Дезактивируйте сменный фильтр в режиме программирования.
На дисплее отображается ДОБАВЬТЕ ВОДУ несмотря на то, что бункер для воды полный.	Поплавок бункера для воды застрял.	<ul style="list-style-type: none"> ▶ Удалите известковые отложения солей со стенок бункера для воды (см. Глава 5 «Обслуживание – Удаление известковых отложений солей со стенок бункера для воды»).

Проблема	Причина/последствие	Предпринимаемые меры
Кофемолка сильно шумит.	В кофемолке есть посторонние предметы.	► Обратитесь в службу технической поддержки в Вашей стране (см. Глава 11 «Контакты с компанией JURA/правовая информация»).
На дисплее отображается ERROR 2 или ERROR 5 .	Если кофе-машина долгое время находилась в условиях пониженной температуры, в целях безопасности может заблокироваться функция нагрева.	► Подождите до тех пор, пока кофе-машина не нагреется до комнатной температуры.
На дисплее отображаются другие сообщения ERROR .	–	Выключите кофе-машину при помощи кнопки «Вкл./Выкл.». Обратитесь в службу технической поддержки в Вашей стране (см. Глава 11 «Контакты с компанией JURA/правовая информация»).

i Если Вы не можете устранить неисправности, обратитесь в службу технической поддержки в Вашей стране (см. Глава 11 «Контакты с компанией JURA/правовая информация»).

8 Транспортировка и утилизация в соответствии с экологическими требованиями

Транспортировка / опорожнение системы

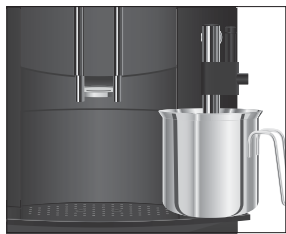

Сохраните упаковку кофе-машины IMPRESSA. Она послужит защитой при транспортировке.

Чтобы защитить кофе-машину IMPRESSA от воздействия мороза при транспортировке, необходимо опорожнить систему.

Условие: на дисплее отображается **ESPRESSO** (пример).

▶ Отсоедините молочный шланг от насадки для приготовления мелкочаеистой пены.

▶ Поставьте емкость под насадку для приготовления мелкочаеистой пены.

⏏ ▶ Нажмите символ «Пар».

НАГРЕВ / ПАР

По завершении нагрева кофе-машины на дисплее появляется **ПАР / ГОТОВО**, горит светящийся элемент на поворотном переключателе режимов приготовления горячей воды и пара.

⦿ ▶ Для этого следует открыть поворотный переключатель для приготовления горячей воды и пара в положение **⏏**. **ПАР**, из насадки для приготовления мелкочаеистой пены выходит горячий пар.

▶ Снимите бункер для воды и опорожните его.

Пар будет выходить из насадки для приготовления мелкочаеистой пены до тех пор, пока система не опорожнится.

КРАН ЗАКРЫТЬ

⦿ ▶ Поверните поворотный переключатель режимов приготовления горячей воды и пара по часовой стрелке в положение **⏏**.

ДОБАВЬТЕ ВОДУ

⏏ ▶ Нажмите кнопку «Вкл./Выкл.».

Кофе-машина IMPRESSA выключена.

Утилизация

Утилизируйте старое оборудование в соответствии с экологическими требованиями.



Старое оборудование содержит ценные материалы, пригодные для переработки и вторичного использования. По этой причине утилизируйте старое оборудование посредством соответствующих систем сбора отходов.

9 Технические данные

Напряжение	220–240 В ~, 50 Гц
Мощность	1450 Вт
Знак соответствия	CE®
Потребление энергии ЭНЕРГИЯ ✓	Ок. 9 ватт-часов
Потребление энергии ЭНЕРГИЯ –	Ок. 15 ватт-часов
Давление насоса	Статическое до 15 бар
Вместимость бункера для воды	1,9 л
Вместимость контейнера для кофейных зерен	200 г
Вместимость контейнера для кофейных отходов	Макс. 16 порций
Длина сетевого шнура	Ок. 1,1 м
Масса	Ок. 9,6 кг
Размеры (Ш × В × Г)	28 × 34,5 × 41 см

10 Алфавитный указатель

А

Адреса 60

Б

Бункер для воды 4

В

Ввод в эксплуатацию, первый
 Без активации сменного фильтра 14
 С активацией сменного фильтра 12
 Выключение
 Кофе-машина 26
 Воронка
 Воронка для молотого кофе 4
 Выключение
 Кофе-машина 27

Г

Горячая вода 25
 Горячая линия 60

Д

Два напитка 19
 Двойная порция напитка 19
 Дисплей 5
 Дисплей, сообщения 50
 Дозатор кофе
 Регулируемый по высоте дозатор
 кофе 4

Е

Единицы измерения количества воды 33

И

Интернет 11
 Интернет-страница 11
 Использование по назначению 6

К

Капучино 20
 Кнопка
 Кнопка «Вкл./Выкл.» 4
 Контакты 60
 Контейнер для кофейных зерен
 Контейнер для кофейных зерен с
 крышкой для сохранения аромата кофе
 4
 Контейнер для кофейных отходов 4
 Кофе 19

Кофе-машина

Включение 26
 Выключение 27
 Установка 11

Краткое руководство 11

Крышка

Бункер для воды 4
 Воронка для молотого кофе 4
 Контейнер для кофейных зерен 4
 Крышка для сохранения аромата кофе
 Контейнер для кофейных зерен с
 крышкой для сохранения аромата кофе
 4

Молоко

Подключение подачи молока 17

Молотый кофе 22

Молочная пена 21

Н

Насадка для приготовления мелкоячеи-
 стой пены 4
 Очистка 37
 Промывка 36
 Разборка и промывка 38
 Настройки приготовления напитка 29

О

Обслуживание 35
 Ежедневное обслуживание 26
 Описание символов 3
 Опорожнение системы 54
 Очистка
 Насадка для приготовления мелкоячеи-
 истой пены 37

П

Первый ввод в эксплуатацию
 Без активации сменного фильтра 14
 С активацией сменного фильтра 12
 Первый ввод кофе-машины в эксплуата-
 цию 12
 Поворотный переключатель Rotary
 Switch 5
 Поворотный переключатель для
 настройки степени помола 4

10 Алфавитный указатель

- Поворотный переключатель режимов приготовления горячей воды и пара 4
 - Поддон для сбора остаточной воды 4
 - Подставка для чашек 4
 - Приготовление 18
 - Горячая вода 25
 - Два кофейных напитка 19
 - Капучино 20
 - Кофе 19
 - Молотый кофе 22
 - Молочная пена 21
 - Эспрессо 19
 - Приготовление горячей воды и пара
 - Поворотный переключатель режимов приготовления горячей воды и пара 4
 - Промывка
 - Насадка для приготовления мелкочаеистой пены 36
 - Промывка насадки для приготовления капучино 36
 - Промывка насадки для приготовления капучино 36
 - Профессиональная насадка для приготовления мелкочаеистой пены Profi
 - Разборка и промывка 39
- Р**
- Растворимый кофе
 - Молотый кофе 22
 - Регулируемый по высоте дозатор кофе 4
 - Режим программирования
 - Единицы измерения количества воды 33
 - Настройка степени жесткости воды 30
 - Настройки приготовления напитка 29
- С**
- Сетевой шнур 4
 - Символ
 - Р (программирование) 5
 - Обслуживание 5
 - Пар 5
 - Служба технической поддержки 60
 - Сменный фильтр CLARIS Blue
 - Замена 42
 - Установка и активация 40
 - Сообщения на дисплее 50
- Степень жесткости воды
 - Настройка степени жесткости воды 30
 - Определение степени жесткости воды 15
 - Степень помола
 - Поворотный переключатель для настройки степени помола 4
- Т**
- Телефон 60
 - Транспортировка 54
- У**
- Установка
 - Установка кофе-машины 11
 - Утилизация 54
- Ф**
- Фильтр
 - Замена 42
 - Установка и активация 40
- Э**
- Эспрессо 19
- Я**
- Язык 34
- J**
- JURA
 - Интернет 11
 - Контакты 60

11 Контакты с компанией JURA / правовая информация

JURA Elektroapparate AG
Kaffeeweltstrasse 10
CH-4626 Niederbuchsiten
Тел. +41 (0)62 38 98 233

@ Контактные данные, действительные для Вашей страны, см. на интернет-странице www.jura.com.

- Директивы** Кофе-машина соответствует требованиям следующих директив:
- 2006/95/EG – Директива по низковольтному оборудованию;
 - 2004/108/EG – Директива по электромагнитной совместимости;
 - 2009/125/EG – Директива по энергопотреблению;
 - 2011/65/EC – Директива ЕС по ограничению применения определенных материалов в электрических и электронных приборах.

Технические изменения Права на технические изменения сохраняются. В данном руководстве по эксплуатации используются стилизованные рисунки, которые не соответствуют оригинальному цвету кофе-машины. Ваша кофе-машина IMPRESSA может отличаться теми или иными деталями.

Отзывы Ваше мнение важно для нас! Воспользуйтесь возможностью связаться с нами на странице www.jura.com.

Авторское право Данное руководство по эксплуатации содержит информацию, защищенную авторским правом. Фотокопирование или перевод руководства на другой язык не разрешается без предварительного письменного разрешения компании JURA Elektroapparate AG.