



GENERATION FUTURE

RU



Благодарим Вас за покупку Ë
Машины Hoover. Мы гордимся тем,

Á Á Á Á Á Á
Á Æ Á Á
Á Á Á Æ Á
Á Á Á Ë

Мы советуем Вам зарегистрировать ваш
Á с те **www.registerhoover.com**
для того, чтобы обеспечить доступ к
дополнительным услугам, которые мы
предоставляем нашим постоянным клиентам.

Внимательно прочтите данное руководство для
того чтобы правильно и безопасно использовать
св Æтир Ë Á .



Используйте стиральную машину
только после того, как внимательно
прочтете эти инструкции. Рекомендуется
хранить это руководство под рукой и
сохранить его в хорошем состоянии для
возможных будущих владельцев.

Следует проверить, что электроприбор
поставлен вместе с настоящим руководством
по эксплуатации, гарантийным талоном,
адресами сервисных центров и ярлыком
энергоэффективности. Также следует проверить,
что в комплект Á ,
фиксатор для сливного шланга, и лоток для жидкого
моющего средства или отбеливающего средства
(только для некоторых моделей). Мы рекомендуем
Вам сохранить все эти компоненты.

Каждое изделие снабжено уникальным 16-
разрядным идентификационным кодом
("серийным номером"), который напечатан на
этикетке, наклеенной на электроприборе (в
области загрузочного люка) или на конверте,
который находится внутри Ë

Ë Э Á Á Á Á
идентификационной картой изделия, и вы
должны будете зарегистрировать его при
обращении в сервисный центр Hoover.

Условия окружающей среды



Данный электроприбор промаркирован
в соответствии с Европейской
директивой 2012/19/EU относительно
Отходов от электрического и
электронного оборудования (ОЭЭО).

ОЭЭО содержат как загрязняющие вещества
(которые могут оказывать негативное
воздействие на окружающую среду) так и
компоненты, которые могут использоваться
повторно. ОЭЭО обязательно должны
подвергаться специальной обработке для того,
чтобы правильно удалить и утилизировать все
загрязняющие природу вещества и
восстановить и повторно использовать все
материалы пригодные для повторного
использования. Люди могут играть важную роль
в защите окружающей среды от вредного
воздействия на нее ОЭЭО; для этого нужно
соблюдать несколько основных правил:

- ОЭЭО не должны утилизироваться как бытовые отходы;
- ОЭЭО должны отправляться на соответствующие пункты сбора, управляемые муниципальными властями или зарегистрированными компаниями. В некоторых странах для крупногабаритных ОЭЭО может быть организован их сбор на дому.

В некоторых странах, если вы покупаете новый электроприбор, то вы можете вернуть в магазин старый, который должен быть принят магазином бесплатно (один на один) при условии, что приобретается аналогичное новое оборудование.

Содержание

1. ОБЩИЕ ПРАВИЛА БЕЗОПАСНОСТИ
2. УСТАНОВКА
3. ПРАКТИЧЕСКИЕ СОВЕТЫ
4. ОБСЛУЖИВАНИЕ И ЧИСТКА
5. КРАТКОЕ РУКОВОДСТВО ПОЛЬЗОВАТЕЛЯ
6. ОРГАНЫ УПРАВЛЕНИЯ И ПРОГРАММЫ
7. ЦИКЛ СУШКИ
8. ЦИКЛ АВТОМАТИЧЕСКОЙ СТИРКИ/СУШКИ
9. УСТРАНЕНИЕ НЕИСПРАВНОСТЕЙ И ГАРАНТИЙНЫЕ ОБЯЗАТЕЛЬСТВА

1. ОБЩИЕ ПРАВИЛА БЕЗОПАСНОСТИ

- Данный электроприбор предназначен для бытовых и подобных им применений, например:

- Кухонные помещения для персонала в магазинах, офисах, и другие рабочие помещения;
- Загородные дома;
- Использование клиентами в отелях, мотелях, других жилых помещениях;
- В гостиницах типа "постель и завтрак".

Использование данного электроприбора для применений, отличных от бытовых, например, для коммерческих применений с участием специалистов или обученных пользователей, запрещается. Использование данного электроприбора для применений, отличных от домашних, может привести к снижению срока службы электроприбора, а также к отмене гарантии производителя. Производитель не несет предусмотренной законом ответственности за любые повреждения электроприбора или другие повреждения или потери, связанные с тем, что электроприбор использовался для применений отличных от домашних или бытовых (даже если он установлен в жилом доме или в бытовом помещении).

- Данный электроприбор может использоваться детьми, начиная с 8 лет, и лицами с нарушенными физическими или умственными

способностями, а также лицами, не обладающими достаточным опытом и знаниями, если за их действиями наблюдает ответственное лицо, или если эти лица были проинструктированы относительно безопасной эксплуатации электроприбора и осознают опасности, связанные с его работой. Не разрешайте детям играть с электроприбором. Чистка и обслуживание не должны выполняться детьми без наблюдения взрослых.

- Следите за тем, чтобы дети не играли с электроприбором.
- Дети младше 3 лет не должны находиться рядом с машиной или должны находиться под постоянным наблюдением взрослых.
- Поврежденный шнур питания должен заменяться производителем, его агентом по техобслуживанию, или квалифицированным специалистом. Это необходимо для обеспечения безопасности электроприбора.
- Следует использовать только те шланги, которые поставляются вместе с электроприбором. (Не используйте старые шланги).
- Давление воды должно быть в пределах от 0,05 МПа до 0,8 МПа.
- Убедитесь в том, что под основанием машины нет ковра, и что ковер не загромождает вентиляционные отверстия машины.
- Состояние ВКЛЮЧЕНО обеспечивается с помощью установки указательной риски на ручке управления программами в вертикальное положение. Если ручка

- управления находится в любом другом положении, то машина находится в состоянии ВКЛЮЧЕНО (только для моделей с диском выбора программ).
- Финальная часть цикла работы стирально-сушильной машины выполняется без нагрева (цикл охлаждения) для того, чтобы не повредить выстиранные вещи.

**ПРЕДУПРЕЖДЕНИЕ:**

Никогда не останавливайте стирально-сушильную машину до окончания цикла сушки, если при этом все белье быстро не вынимается из машины и тепло не рассеивается.

- Электроприбор должен быть установлен так, чтобы обеспечивался свободный доступ к электрической розетке.
- Стирально-сушильная машина не должна устанавливаться рядом с дверью с замком, раздвижной дверью, или с дверью, петли которой расположены со стороны машины, таким образом, что при этом ограничивается полное открывание дверцы стирально-сушильной машины.
- Максимальная загрузка сухого белья зависит от используемой модели (см. панель управления).
- В стирально-сушильной машине не должны использоваться промышленные моющие средства.
- Не сушите в стирально-сушильной машине невыстиранные вещи.
- Перед тем как высушить в стирально-сушильной машине вещи, загрязненные такими веществами, как: кулинарный жир, ацетон, этиловый спирт, бензин, керосин, пятновыводители, скипидар, воск, и вещества для удаления воска, эти вещи должны быть выстираны в ручную, в горячей воде с дополнительным количеством моющего средства.
- В стирально-сушильной машине нельзя сушить вещи, изготовленные из пористой резины (латексной пенорезины), шапочки для душа, водонепроницаемые ткани, вещи с резиновой подкладкой, а также одежду или изделия с подкладкой из пористой резины.
- Кондиционеры для белья и аналогичные им вещества должны использоваться, как указано в инструкции производителя кондиционера для белья.
- Вещи, загрязненные нефтепродуктами могут воспламениться под воздействием источников тепла, таких как, например, стирально-сушильная машина. Вещи нагреваются, что вызывает окисление нефтепродуктов. При окислении выделяется тепло. Если тепло не отводится, то вещи могут нагреться до высокой температуры и загореться. Складывание загрязненных нефтепродуктами вещей в кучу и их хранение может привести к нарушению отвода тепла, что в свою очередь, может привести к их возгоранию.

- Если вещи загрязнены растительным маслом, кулинарным жиром, или средствами по уходу за волосами, то такие вещи перед загрузкой в стирально-сушильную машину должны быть выстираны в ручную, в горячей воде, с дополнительным количеством моющего средства. Это снизит опасность возгорания, но полностью не устранил ее.
- Выньте из карманов зажигалки и спички.
- Справочный листок технических данных изделия можно найти на веб-сайте производителя.

Инструкции по безопасности

- Перед выполнением чистки или обслуживания стиральной машины отсоедините шнур питания от электрической розетки, и закройте водопроводный кран.
- Проверьте, что электроприбор заземлен. Если электроприбор не заземлен, обратитесь за помощью к опытному электрику.
- Не пользуйтесь преобразователями напряжения, тройниками, и удлинительными шнурами.



ПРЕДУПРЕЖДЕНИЕ:
во время цикла стирки вода может нагреваться до очень высокой температуры.

- Перед тем как открыть загрузочный люк стиральной

машины, убедитесь в том, что в барабане машины нет воды.

- При отсоединении шнура питания от электрической розетки не держитесь за шнур, а держитесь за вилку.
- Не подвергайте стиральную машину воздействию дождя, прямого солнечного света, и другим погодным воздействиям.
- При перемещении стиральной машины не поднимайте машину за ручки управления или за выдвижную кассету для моющего средства. Во время транспортировки загрузочный люк не должен опираться на тележку. Рекомендуется поднимать машину при участии двух человек.
- В случае возникновения неисправности и/или при нарушении нормальной работы, выключите стиральную машину, закройте водопроводный кран и не пытайтесь отремонтировать электроприбор самостоятельно. Немедленно свяжитесь с сервисным центром и используйте только фирменные запчасти. Невыполнение этих требований может привести к снижению безопасности электроприбора.

Размещая маркировку **CE** на этой продукции, мы заявляем, под нашу ответственность, о соответствии всем Европейским нормам безопасности, охраны здоровья и экологическим требованиям, изложенным в законодательстве для данного вида продукции.

2. УСТАНОВКА

- Разрежьте завязки на шлангах, соблюдая при этом осторожность, чтобы не повредить шланги и шнур питания.
- Выверните **2** или **4** винта (**A**) на задней стенке и снимите **2** или **4** прокладки (**B**), как показано на **рис.1**.
- Закройте **2** или **4** отверстия пробками, которые находятся в конверте с инструкцией.
- Если стиральная машина является **встраиваемой**, то после разрезания завязок на шлангах, выверните **3** или **4** винта (**A**) и снимите **3** или **4** прокладки (**B**).
- В некоторых моделях **1** или **большее количество** прокладок падает внутрь машины: Наклоните стиральную машину вперед, чтобы извлечь их. Закройте отверстия пробками, которые находятся в конверте.



ПРЕДУПРЕЖДЕНИЕ:
Храните упаковочные материалы
в недоступном для детей месте.

- Установите на дно полистироловую прокладку, как показано на **рис. 2** (в соответствии с моделью стиральной машины могут быть варианты **A**, **B** или **C**).

RU

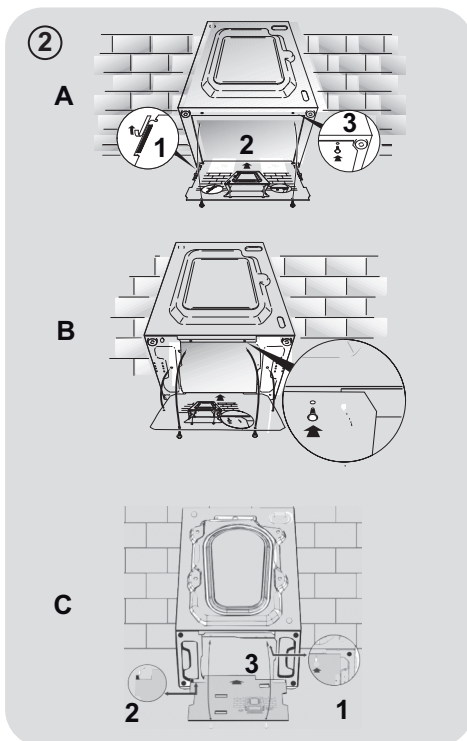
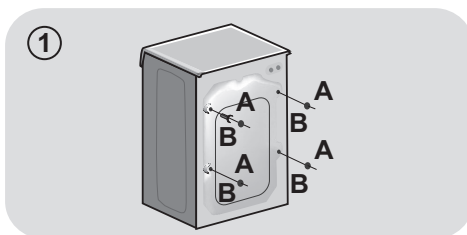

Подключение к водопроводной линии

- Подключите заливной шланг к крану (рис. 3) используя только новый шланг, поставляемый с бытовым устройством (не используйте старые шланги).
- Некоторые модели могут иметь одну или несколько из перечисленных ниже функций:
- **HOT&COLD (ГОРЯЧАЯ И ХОЛОДНАЯ)** (рис. 4): Подсоединение к стиральной машине линий горячей и холодной воды обеспечивает экономию электроэнергии. Подсоедините серый шланг к водопроводному крану линии холодной воды ❄️, а красный шланг к водопроводному крану линии горячей воды. Стиральная машина может быть подсоединена только к крану холодной воды: в этом случае некоторые из программ могут начинаться с запаздыванием в несколько минут.

- **AQUASTOP (ПРЕКРАЩЕНИЕ ПОДАЧИ ВОДЫ)** (рис. 5): В шланге подачи воды установлено устройство, которое при повреждении шланга подачи воды прекращает подачу воды в стиральную машину; в этом случае в окне "А" появляется красная метка, что указывает на то, что шланг нужно заменить. Чтобы отвернуть гайку, нужно нажать на фиксатор "В".

- **AQUAPROTECT - (ЗАЩИТА ПОДАЧИ ВОДЫ) – ШЛАНГ ПОДАЧИ ВОДЫ С ОБОЛОЧКОЙ** (рис. 6): При наличии утечки воды из основного внутреннего шланга "А", в прозрачной оболочке шланга "В" будет скапливаться вода, позволяющая завершить цикл стирки. После окончания цикла стирки свяжитесь с сервисным центром для того, чтобы заменить шланг подачи воды.

Установка

- Проследите за тем, чтобы не было перегибания или деформации шланга в пространстве между стиральной машиной и стеной. Поместите конец сливного шланга в ванну или подсоедините его к сливному отверстию в стене (предпочтительно), расположенному на высоте не менее 50 см от пола. Диаметр сливного шланга должен быть больше диаметра шланга подачи воды (рис. 7).

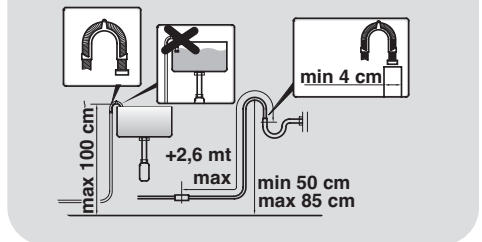
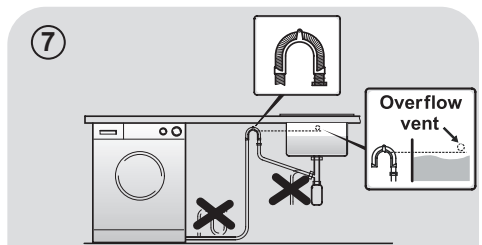
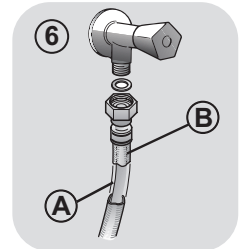
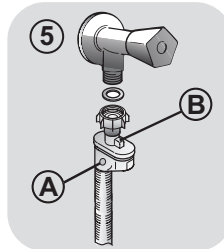
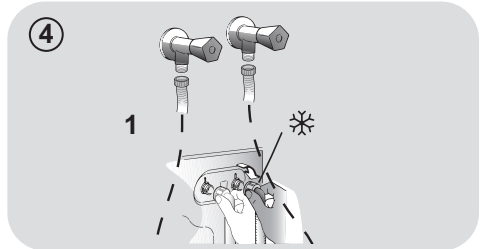
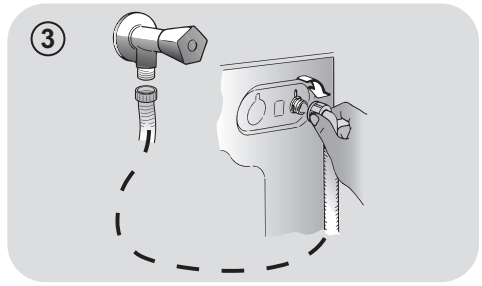

- Отрегулируйте горизонтальный уровень стиральной машины с помощью ножек, как показано на **рис. 8**:
 - a. поверните гайку по часовой стрелке, чтобы освободить винт;
 - b. поверните ножку, чтобы она поднялась или опустилась до соприкосновения с полом;
 - c. зафиксируйте ножку с помощью гайки так, чтобы гайка вошла в контакт с дном стиральной машины.
- Подключите стиральную машину к электросети.

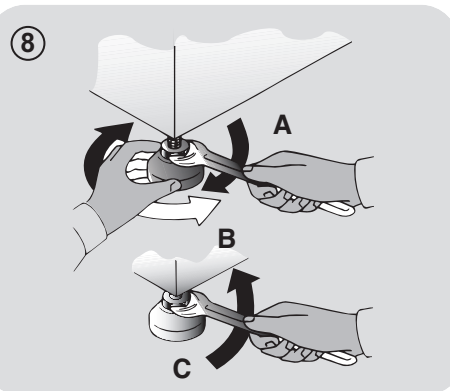

ПРЕДУПРЕЖДЕНИЕ:

Если нужно заменить сетевой шнур, свяжитесь с сервисным центром.

Выдвижная кассета для моющего средства

Выдвижная кассета для моющего средства имеет три отсека, как показано на **рис. 9**:

- **отсек "1"**: для моющего средства, используемого для предварительной стирки;
- **отсек "2"** (с иконкой цветочков) для специальных добавок, смягчителей воды, крахмала, ароматизаторов, и т. п.;

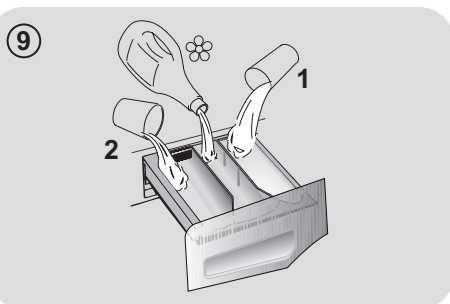

ПРЕДУПРЕЖДЕНИЕ:

Используйте только жидкие продукты, стиральная машина автоматически дозирует добавки для каждого цикла во время последнего полоскания.

- **отсек "2"**: для моющего средства.

В некоторых моделях имеется **чашка для жидкого моющего средства** (**рис. 10**). Чтобы использовать чашку для жидкого моющего средства, поместите ее в **отсек "2"**. При этом жидкое моющее средство попадет в барабан стиральной машины в нужное время. Эта чашка также может использоваться для отбеливающего средства при выборе программы "Полоскание".

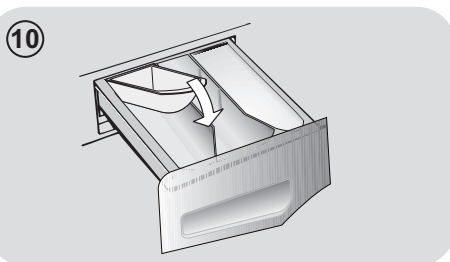

ПРЕДУПРЕЖДЕНИЕ:

Некоторые моющие средства являются трудноудаляемыми. В этом случае рекомендуется установить в барабан стиральной машины специальный контейнер (пример на **рис. 11**).

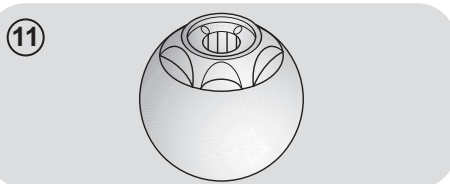

3. ПРАКТИЧЕСКИЕ СОВЕТЫ

Советы относительно загрузки белья

ПРЕДУПРЕЖДЕНИЕ: При сортировке белья следует проверить, что:

- из белья для стирки удалены металлические предметы, такие как, например, шпильки и монеты;
 - пуговицы и молнии застегнуты, пояса и ленты завязаны;
 - со штор сняты ролики;
 - следует внимательно прочесть информацию на ярлыках с указаниями относительно стирки;
 - следует удалить стойкие пятна с помощью специальных моющих средств.
- при стирке ковриков, покрывал и других тяжелых тканей не рекомендуется использовать отжим.
 - Перед стиркой изделий из шерстяных тканей следует убедиться в том, что данное изделие может стираться в стиральной машине.

Полезные советы для пользователя

Советы относительно бережного по отношению к природе и экономичного использования стиральной машины.

Загружайте в стиральную машину максимальное рекомендованное количество белья.

- Обеспечьте наилучшее использование электроэнергии, воды, моющего средства и времени с помощью максимальной рекомендованной загрузки вашей стиральной машины. При полной загрузке машины экономится 50% электроэнергии по сравнению с двумя половинными загрузками.

Вам нужна предварительная стирка?

- Только для очень грязного белья! СЭКОНОМЬТЕ моющее средство, время, воду, и от 5 до 15% электроэнергии, не используя режим предварительной стирки (Prewash) для стирки не очень сильно загрязненного белья.

Требуется ли горячая вода?

- Заранее обработайте пятна с помощью пятновыводителя, или замочите белье в воде перед стиркой для того, чтобы устранить

необходимость выполнения стирки при высокой температуре. Сэкономьте до 50% электроэнергии с помощью использования программы стирки при температуре 60°C.

Перед использованием программы сушки...

- Перед использованием программы сушки уменьшите количество воды в белье, выбрав высокую скорость вращения барабана. Это обеспечит ЭКОНОМИЮ электроэнергии и времени.

Следуйте указаниям и рекомендациям относительно **использования моющего средства при разных температурах**, которые приведены в **кратком руководстве**. В любом случае обязательно прочтите инструкции относительно правильного использования и дозировки моющего средства, приведенные на его упаковке.

При стирке сильно загрязненных белых тканей мы рекомендуем пользоваться программами для хлопчатобумажных тканей с температурой 60°C или выше и использовать при этом обычный стиральный порошок (для стирки сильно загрязненных вещей), содержащий отбеливающие вещества, который при умеренных/высоких температурах обеспечивает превосходные результаты.

Для стирки при температуре от 40°C до 60°C тип используемого моющего средства должен соответствовать типу ткани и уровню ее загрязнения. Обычные стиральные порошки хорошо подходят для "белых" и цветных тканей с прочной краской, а жидкие моющие средства или "защитающие цвет" стиральные порошки хорошо подходят для стирки цветных тканей с небольшими уровнями загрязнения.

Для стирки при температуре ниже 40°C мы рекомендуем использовать жидкие моющие средства, или моющие средства, на которых указано, что они могут применяться для стирки при низкой температуре.

Для стирки изделий из шерсти или шелка пользуйтесь только специальными моющими средствами, предназначенными для этих тканей.

4. ОБСЛУЖИВАНИЕ И ЧИСТКА

Для чистки наружных поверхностей стиральной машины используйте влажную ткань. Не используйте абразивные чистящие средства, спирт и/или растворители. Для обычной чистки стиральной машины не требуются специальные процедуры: очистите отсеки кассеты для моющих средств и фильтры; ниже представлены указания относительно перемещения стиральной машины и относительно ухода за ней при длительном хранении.

Чистка выдвигной кассеты для моющих средств

- Рекомендуется чистить кассету для моющих средств, чтобы предотвратить накопления в ней моющего средства и добавок.
- Для этого нужно извлечь кассету, приложив небольшое усилие, промыть ее под струей воды, и установить на место.

Чистка фильтра

- В стиральной машине имеется специальный фильтр, задерживающий достаточно крупные загрязнения (например, пуговицы и монеты) которые могут забить слив.
- Только для некоторых моделей: Извлеките гофрированный шланг, удалите пробку и слейте воду в контейнер.
- Перед выворачиванием фильтра рекомендуется положить под него кусок впитывающей воду ткани, чтобы сохранить пол сухим.
- Поверните фильтр против часовой стрелки до ограничителя.
- Снимите и очистите фильтр; затем установите его на место, повернув по часовой стрелке.

- Установите все детали на место, выполнив описанные выше операции в обратной последовательности.

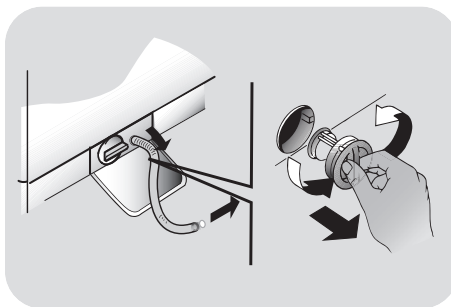

Советы относительно перемещения стиральной машины и длительного ее хранения

- Если стиральная машина должна храниться в неотапливаемом помещении в течение длительного времени, слейте из шлангов всю воду.
- Отсоедините стиральную машину от электрической сети.
- Снимите со шланга фиксирующую ленту и опустите шланг, чтобы полностью слить воду в контейнер.
- Закрепите сливной шланг с помощью ленты.

5. КРАТКОЕ РУКОВОДСТВО ПОЛЬЗОВАТЕЛЯ

В данной стиральной машине уровень воды автоматически регулируется в соответствии с типом и количеством стираемого в ней белья. Эта система снижает потребление электроэнергии и время стирки.

Выбор программы

- Включите стиральную машину и выберите нужную программу стирки.
- В случае необходимости выберите температуру стирки и нажмите нужную кнопку "опции".

СУШКА

Если вы хотите, чтобы после выполнения стирки автоматически начался цикл сушки, выберите с помощью кнопки **ВЫБОР СУШКИ** нужную вам программу. Вы также можете запустить программу сушки вручную после окончания цикла стирки.

- Чтобы начать стирку нажмите кнопку **СТАРТ/ПАУЗА**.
- В конце программы на дисплее появляется сообщение "End" (окончание) или загорается соответствующий индикаторный светодиод.

Подождите, пока не погаснет световой индикатор блокировки открывания загрузочного люка: приблизительно через 2 минуты после окончания программы.

- Выключите стиральную машину.

Для выполнения любого типа стирки обратитесь к таблице программ стирки и выполните указанные операции.

Технические характеристики

Давление в гидравлической системе:
min 0,05 Мпа / max 0,8 МПа

Скорость вращения центрифуги:
См. Таблицу технических характеристик.

Потребляемая мощность/ эл. предохранитель/ Напряжение в сети:
См. Таблицу технических характеристик.

6. ОРГАНЫ УПРАВЛЕНИЯ И ПРОГРАММЫ

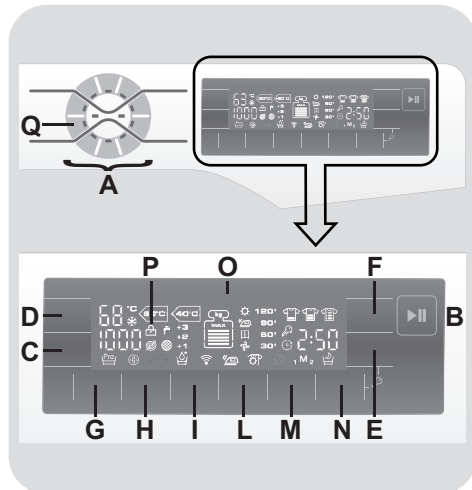

A Кнопки сенсорного управления (с кнопкой ВКЛ/ВЫКЛ)

B Кнопка **СТАРТ/ПАУЗА**

C Кнопка **ОТЖИМ**

D Кнопка **ТЕМПЕРАТУРА**

E Кнопка **ОТЛОЖЕННЫЙ СТАРТ**

F Кнопка **ВРЕМЯ СТИРКИ**

G Кнопка **ПРЕДВАРИТЕЛЬНАЯ СТИРКА**

H Кнопка **ГИГИЕНА +**

I Кнопка **ДОПОЛНИТЕЛЬНОЕ ПОЛОСКАНИЕ**

L Кнопка **ВЫБОР СУШКИ**

M Кнопка **МОИ ПРОГРАММЫ**

N Кнопка **НОЧЬ И ДЕНЬ**

O Цифровой дисплей

P Световой индикатор **БЛОКИРОВКА ДВЕРЦЫ**

Q Кнопка **ВЫБОР ПРОГРАММЫ СУШКИ**

E+N **БЛОКИРОВКА КНОПОК**



ПРЕДУПРЕЖДЕНИЕ:

Не прикасайтесь к дисплею (и сенсорным кнопкам) при включении вилки в сеть, так как в первые секунды происходит калибровка машины: при прикосновении к дисплею нарушается правильность работы машины.

В случае прикосновения извлеките вилку и повторите операцию.

Открывание дверцы

Специальное защитное устройство предотвращает открывание дверцы сразу же после окончания цикла стирки.

Прежде чем открыть дверцу, подождите 2 минуты после окончания цикла стирки (должен погаснуть световой индикатор **БЛОКИРОВКА ДВЕРЦЫ**).

Кнопки сенсорного управления

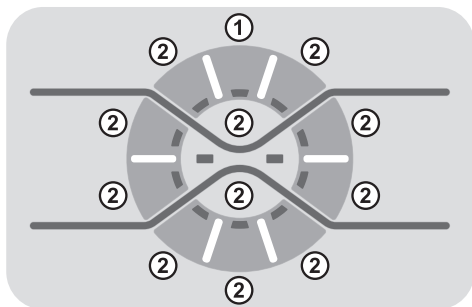

1) Кнопка ВКЛ/ВЫКЛ

Чтобы включить машину, нажмите кнопку **ВКЛ/ВЫКЛ** и удерживайте ее в течение **1 секунды**. При включении загорается индикатор в виде двух красных линий, ожидая выбора программы стирки. Если в течение **30 секунд** программа не выбрана, машина автоматически отключается. Во время ожидания выбора программы дисплей выключен.

2) Кнопки выбора программы

Машину можно включить, нажав нужную кнопку программы и удерживая ее в течение **1 секунды** (дисплей загорается, и на нем отображаются параметры выбранного цикла). Для установки другой программы нажмите нужную кнопку (загорается соответствующий индикатор). Чтобы отключить машину, нажмите кнопку **ВКЛ/ВЫКЛ** (и удерживайте ее не менее **3 секунд**).

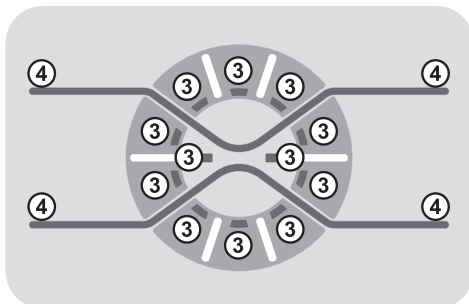

3) Индикаторы ВЫБОРА КНОПКИ

При прикосновении к кнопке загорается соответствующий индикатор.

4) Индикатор в виде двух красных линий

Индикатор загорается при прикосновении к любой кнопке сенсорного управления, а его яркость уменьшается по краям. Индикатор постепенно гаснет в течение **пяти минут** с момента последнего прикосновения к кнопке, в целях экономии энергии.

Кнопка СТАРТ/ПАУЗА

Перед нажатием кнопки **СТАРТ/ПАУЗА** закройте дверцу.

- Чтобы начать цикл стирки, нажмите кнопку.

После нажатия кнопки СТАРТ/ПАУЗА может пройти несколько секунд перед тем, как машина начнет работать.

ДОБАВЛЕНИЕ ИЛИ ИЗВЛЕЧЕНИЕ БЕЛЬЯ ПОСЛЕ ЗАПУСКА ПРОГРАММЫ (ПАУЗА)

- Нажмите и удерживайте клавишу **СТАРТ/ПАУЗА** примерно **2 секунды** (световой индикатор и время до окончания стирки начнут мигать, показывая, что машина была поставлена на паузу).
- Подождите **2 минуты**, пока система безопасности разблокирует дверцу.
- После добавления или извлечения вещей, закройте дверцу и нажмите клавишу **СТАРТ/ПАУЗА** (программа начнется с того момента, когда она была прервана).

ОТМЕНА ПРОГРАММЫ

- Для отмены программы нажмите кнопку **ВКЛ/ВЫКЛ** (удерживайте кнопку не менее **3 секунд**).

Кнопка выбора функции должна быть нажата до нажатия кнопки **СТАРТ/ПАУЗА**. Если выбирается опция, несовместимая с выбранной программой, то световой индикатор опции сначала начинает мигать, а затем гаснет.

Кнопка ОТЖИМ

- С помощью нажатия этой кнопки можно уменьшить максимальную скорость вращения барабана, а также отменить цикл отжима.
 отжим отменен.
- Чтобы восстановить цикл отжима нажимайте кнопку до тех пор, пока не будет установлена нужная вам скорость вращения барабана.

Чтобы не повредить ткани, исключена возможность установить скорость вращения барабана выше той, которая автоматически выбирается при выборе программы.

- Имеется возможность изменить скорость вращения барабана без остановки машины.

Машина снабжена специальным электронным устройством, которое предотвращает включение цикла отжима при нарушении балансировки загрузки. Это снижает шум и вибрацию машины, и увеличивает срок службы вашей машины.

Кнопка ТЕМПЕРАТУРА

- Эта кнопка позволяет вам изменять температуру циклов стирки.
 холодная стирка.
- Невозможно поднимать температуру выше максимально допустимой температуры для данной программы. Это сделано для того, чтобы не повредить ткани.

Кнопка ОТЛОЖЕННЫЙ СТАРТ

- Эта кнопка позволяет вам задержать запуск выбранного цикла стирки на время до **24 часов**.
- Для задержки запуска цикла стирки выполните описанные ниже действия:
 - Выберите нужную программу.
 - Нажмите кнопку один раз, чтобы активировать ее (на дисплее появляется **h00**), а затем нажмите ее еще раз, чтобы установить задержку **1 час** (на дисплее появляется **h01**). Установленная задержка будет увеличиваться на **1 час** после каждого последующего нажатия кнопки до тех пор, пока на дисплее не появится **h24** (24 часа). После этого следующее нажатие кнопки сбрасывает задержку запуска на ноль.
 - Подтвердите с помощью нажатия кнопки **СТАРТ/ПАУЗА** (дисплей начинает мигать). Начинается обратный отсчет времени, и когда он закончится, программа запустится автоматически.

- Имеется возможность отменить отложенный пуск, нажав кнопку **ВКЛ/ВЫКЛ** (удерживайте кнопку не менее **3 секунд**).

В случае нарушения подачи электроэнергии во время работы машины выбранная программа сохраняется в специальной памяти, и после восстановления подачи электроэнергии эта программа выполняется с того места, где она была прервана.

Кнопка ВРЕМЯ СТИРКИ

- При нажатии этой кнопки можно выбрать три уровня интенсивности стирки, в зависимости от степени загрязненности ткани (может использоваться только на некоторых видах программ, как указано в таблице).
- При выборе программы загорается индикатор, и автоматически отображается время стирки, заданное для данной программы.
- При выборе другого времени стирки загорается соответствующий индикатор.

Кнопка ПРЕДВАРИТЕЛЬНАЯ СТИРКА

- Эта опция позволяет выполнить предварительную стирку и является очень полезной для стирки очень грязных вещей (может использоваться только для некоторых программ, как показано в таблице программ стирки).
- Мы рекомендуем вам использовать только 20% рекомендованного количества моющего средства, указанного на упаковке моющего средства.

Кнопка ГИГИЕНА +

С помощью данной опции можно дезинфицировать одежду, во время цикла достигается температура 60°C.

Кнопка ДОПОЛНИТЕЛЬНОЕ ПОЛОСКАНИЕ

- Эта кнопка позволяет вам добавить дополнительные полоскания в конце

цикла стирки. Максимальное количество дополнительных полосканий зависит от выбранной программы.

- Эта функция предназначена для людей с нежной и чувствительной кожей, для которых даже малейшие следы мощного средства могут вызывать раздражения или аллергии.
- Эту функцию также рекомендуется использовать при стирке детских вещей и при стирке очень грязных вещей, для которых используется большое количество моющего средства, а также при стирке полотенец, волокна которых имеют тенденцию удерживать моющее средство.

Кнопка ВЫБОР СУШКИ

- Эта кнопка позволяет выбирать необходимый уровень (или время) программы сушки: индикатор загорается для отображения выбранного результата при каждом нажатии кнопки.
- Для отмены выбора **перед** пуском программы сушки нужно нажимать кнопку последовательно, пока индикатор не погаснет.
- Для отмены выбора **во время** сушки кнопку нужно нажать и удерживать не менее **3 секунд**.

При высокой температуре внутри барабана машина до разблокировки дверцы выполнит фазу охлаждения, чтобы белье нельзя было вынуть до окончания этой фазы.

Кнопка МОИ ПРОГРАММЫ

Эта функция позволяет сохранять в памяти установки двух ваших любимых персонализированных программ, включая температуру, скорость отжима и степень загрязнения. Это позволит вам быстро выбирать нужные параметры стирки.

Как сохранить в памяти программу в первый раз:

- 1) Выберите нужную вам программу и опции.
- 2) С помощью нажатия кнопки **МОИ ПРОГРАММЫ** выберите **M1** или **M2**. Если это первая сохраняемая вами в памяти программа, то выберите **M1**.
- 3) Чтобы сохранить комбинацию на выбранной позиции, удерживайте кнопку **МОИ ПРОГРАММЫ** в нажатом положении в течение приблизительно **3 секунд**.

Сохранение в памяти новой программы, когда на позициях **M1** и **M2** уже сохранены программы:

- 1) Выберите нужную вам программу и опции.
- 2) Нажмите кнопку **МОИ ПРОГРАММЫ** и удерживайте ее в нажатом положении в течение приблизительно **3 секунд**, чтобы сохранить комбинацию на позиции **M1**. Программа, которая была ранее сохранена на позиции **M1**, перемещается на позицию **M2**.

Запуск уже сохраненной в памяти программы

- Нажмите кнопку **МОИ ПРОГРАММЫ** (один раз для выбора **M1**, два раза для выбора **M2**) и нажмите кнопку **СТАРТ/ПАУЗА**.
- После того как вы выбрали сохраненную в памяти программу, вы можете по-прежнему изменять ее опции и установки с помощью нажатия соответствующих кнопок. В этом случае добавленные опции не будут сохраняться в памяти.

Если вы случайно выбрали сохраненную в памяти программу, то просто поверните ручку выбора программы, чтобы установить другую программу.

Кнопка **НОЧЬ И ДЕНЬ**

- Эта опция понижает скорость вращения барабана при промежуточном отжиме до 400 об/мин. (если это применимо), увеличивает уровень воды в барабане во время полоскания, и оставляет белье погруженным в воду после последнего полоскания для того, чтобы равномерно распределить волокна ткани.
- Во время фазы стирки, когда вода удерживается в барабане, мигает соответствующий световой индикатор, указывая на то, что машина остановлена.
- Выключите эту опцию, чтобы завершить цикл стирки отжимом, время которого может быть уменьшено или который может быть вовсе отменен с помощью нажатия соответствующей кнопки, с последующим сливом воды.
- Благодаря электронному управлению, вода при выполнении промежуточных отжимов сливается бесшумно, что делает эту опцию очень полезной при выполнении стирки в ночное время.

Кнопка **ВЫБОР ПРОГРАММЫ СУШКИ**

Эта кнопка позволяет выбирать одну из трех имеющихся программ сушки. При нажатии этой кнопки загорится один из световых индикаторов, обозначая выбранную программу сушки.

БЛОКИРОВКА КНОПОК

- При одновременном нажатии кнопок **ОТЛОЖЕННЫЙ СТАРТ** и **НОЧЬ И ДЕНЬ** в течение **3 секунд** происходит блокировка кнопок. Это служит против случайных нажатий кнопок или нежелательных изменений при выполнении цикла.
- Блокировка кнопок снимается при помощи повторного одновременного нажатия этих двух кнопок или нажатии **ВКЛ/ВЫКЛ** (не менее **3 секунд**).

Цифровой дисплей

С помощью дисплея вы имеете возможность постоянно получать информацию относительно состояния машины.

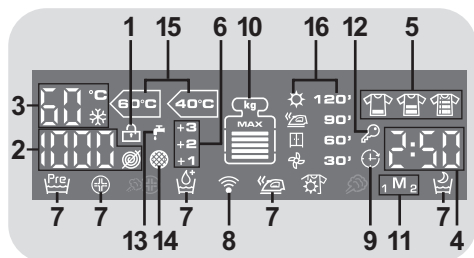

1) СВЕТОВОЙ ИНДИКАТОР БЛОКИРОВКА ДВЕРЦЫ

- Эта пиктограмма указывает на то, что дверца машины закрыта.

Перед нажатием кнопки СТАРТ/ПАУЗА закройте дверцу.

- После нажатия кнопки **СТАРТ/ПАУЗА** на машине с закрытой дверцей, индикатор будет мигать короткое время, а затем будет гореть ровным светом.

Если дверца машина не закрыта полностью, индикатор будет продолжать мигать в течение приблизительно 7 секунд. После этого команда пуска будет автоматически отменена. В этом случае правильно закройте дверцу и нажмите кнопку СТАРТ/ПАУЗА.

- Специальное защитное устройство предотвращает открывание дверцы сразу же после окончания цикла стирки. Перед тем как открыть дверцу машины подождите **2 минуты** после окончания цикла стирки (пока не погаснет световой индикатор блокировки дверцы). По окончании цикла стирки нажмите кнопку **ВКЛ/ВЫКЛ** (удерживайте кнопку в течение **трех секунд**).

2) СКОРОСТЬ ОТЖИМА

Этот индикатор показывает скорость вращения барабана для выбранной

программы, которая может быть изменена или отменена с помощью соответствующей кнопки.

 отжим отменен.

3) ТЕМПЕРАТУРА СТИРКИ

Этот индикатор показывает скорость вращения барабана для выбранной программы, которая может быть изменена (если это разрешено) с помощью соответствующей кнопки.

 холодная стирка.

4) ПРОДОЛЖИТЕЛЬНОСТЬ ЦИКЛА

- После выбора программы на дисплее автоматически появляется продолжительность цикла стирки, которая может изменяться в зависимости от выбранной функции.

- После того как начнется выполнение программы, вы будете постоянно получать информацию относительно времени, оставшегося до конца стирки.

- Машина вычисляет время до конца выбранной программы на основании стандартной загрузки. Во время выполнения цикла стирки машина корректирует время до конца выбранной программы в соответствии с весом и составом загрузки.

- Если выбрано автоматическое включение цикла сушки после выполнения стирки, то на дисплее будет отображаться время, оставшееся до конца сушки.

5) ВРЕМЯ СТИРКИ

- При выборе программы загорается индикатор, и автоматически отображается время стирки, заданное для данной программы.

- При выборе другого времени стирки загорается соответствующий индикатор.

6) ДОПОЛНИТЕЛЬНЫЕ ПОЛОСКАНИЯ

Эти световые индикатор показывают количество дополнительных полосканий, выбранных с помощью соответствующей кнопки.

7) ОПЦИИ

Эти световые индикатор показывают опции, которые могут быть выбраны с помощью соответствующей кнопки.

8) Wi-Fi (только для некоторых моделей)

- В моделях с опцией Wi-Fi эта пиктограмма указывает на то, что работает система Wi-Fi.
- Для получения подробной информации относительно функциональных возможностей и настройках конфигурации Wi-Fi следует обратиться к разделу "Download" на сайте <http://wizardfiservice.candy-hoover.com>.

9) ОТЛОЖЕННЫЙ СТАРТ

Этот индикатор мигает, когда включена функция отложенного старта.

10) Kg MODE (Проверка веса) - эта функция действует только для программ стирки хлопчатобумажных и синтетических тканей

- Если в программе включена функция "Kg MODE", то в течение первых минут машина рассчитывает реальную загрузку белья, обновляя показания дисплея в реальном времени. Уровни дисплея отображают 20% максимальной загрузки. При выборе программы на дисплее предлагается максимальная загрузка.
- На каждой стадии стирки "Kg MODE" позволяет контролировать информацию относительно веса загрузки в барабане машины, и на первых минутах стирки он:
 - регулирует необходимое количество воды;
 - определяет продолжительность цикла стирки;

- регулирует полоскание в соответствии с выбранным типом стираемой ткани;
- регулирует скорость вращения барабана в соответствии с типом стираемой ткани;
- определяет наличие мыльной пены, и, в случае необходимости, увеличивает количество расходуемой воды во время выполнения полоскания;
- регулирует скорость вращения барабана в соответствии с загрузкой, предотвращая тем самым нарушение балансировки загрузки в барабане.

11) МОИ ПРОГРАММЫ

Индикатор показывает, что включена функция памяти.

12) БЛОКИРОВКА КНОПОК

Этот световой индикатор показывает, что действие кнопок заблокировано.

13) КРАН ЗАКРЫТ

Показывает, что в машину не может заливаться вода: в этом случае рекомендуется выключить машину, проверить, что водопроводный кран открыт, и что давление в водопроводной линии не является слишком низким.

14) ЗАБИЛСЯ ФИЛЬТР

Показывает, что из машины не может сливаться вода: в этом случае рекомендуется выключить машину, проверить, что фильтр не забился, и что сливной шланг не перегнулся и не поврежден.



15) СВЕТОВЫЕ ИНДИКАТОРЫ СТАНДАРТНЫХ ПРОГРАММ ДЛЯ СТИРКИ ИЗДЕЛИЙ ИЗ ХЛОПКА (см. таблицу программ)

Эти световые индикаторы будут загораться, когда вы выбираете наиболее эффективную в плане расхода воды и потребления электроэнергии программу для стирки изделий из хлопка с нормальным уровнем загрязнения.

16) ИНДИКАТОРЫ ВЫБОР СУШКИ

Индикаторы показывают выбранную программу сушки.

Программы автоматической сушки

-  Программа **Совсем сухое** (рекомендуется для полотенец, купальных халатов, и изделий большого размера).
-  Программа **Под глажку** (белье остается пригодным для глажения утюгом).
-  Программа **В шкаф** (для вещей, которые вы не собираетесь гладить).

- После выбора одной из этих программ стирально-сушильная машина рассчитывает время, необходимое для выполнения сушки, и нужную влажность белья в соответствии с загрузкой и выбранным типом сушки.
- После нажатия кнопки **СТАРТ/ПАУЗА** на дисплее отображается время, оставшееся до окончания сушки.

Машина вычисляет время до конца выбранной программы на основании стандартной загрузки. Во время выполнения цикла машина корректирует время до конца выбранной программы в соответствии с весом и составом загрузки.

RU

Программы сушки по времени

120'
90'
60'
30'

Эти программы также могут использоваться для выбора программ сушки с заданным временем.

Фаза охлаждения

 Включается на финальном этапе охлаждения, на последних 10-20 минутах каждой фазы сушки.

Полезные советы

- Рекомендуется использовать программу 30-минутной сушки для небольших загрузок (менее 1 кг) или для загрузок с малой влажностью.
- Ваша стирально-сушильная машина автоматически заканчивает цикл, когда достигается выбранный уровень влажности загруженного белья.
- Для обеспечения правильной работы стирально-сушильной машины не следует прервать фазу сушки, если в этом нет крайней необходимости.

Таблица выбора программ

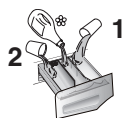

ПРОГРАММА		кг * (МАКС.)					ТЕМПЕРАТУРА. °С		МОЮЩЕЕ СРЕДСТВО		
							Рекомендуемая	Макс.	2		1
All In One 20°C	2)	4	5,5	6	6,5	7	20°	20°	●	●	
All In One 60°C Детское	2)	4	5,5	6	6,5	7	60°	60°	●	●	
All In One 59 мин.	2)	6	8	9	10	11	40°	40°	●	●	
Шерсть/Шелк		1	2	2	2	2	30°	30°	●	●	
Полоскание	2)	-	-	-	-	-	-	-	△	●	
Деликатные		2	2,5	2,5	2,5	2,5	40°	40°	●	●	
Синтетика (сушка)		3	4	4,5	5	5,5	-	-			
Хлопок (сушка)		5	5	6	6	8	-	-			
Стирка + сушка 59 мин.		1,5	1,5	1,5	1,5	1,5	30°	30°	●	●	
Синтетика	1) 2)	3	4	4,5	5	5,5	40°	60°	●	●	(●)
Хлопок**	1) 2)	6	8	9	10	11	40°	75°	●	●	(●)
Быстрая 30 мин.	2)	2	2,5	2,5	2,5	2,5	30°	30°	●	●	
Слив/Отжим	2)	-	-	-	-	-	-	-			

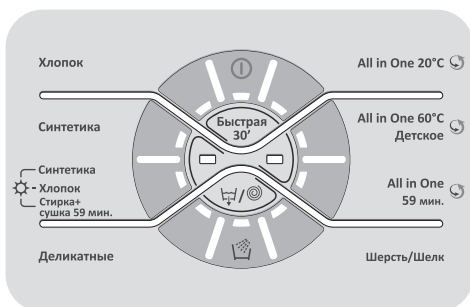

Прочтите эти примечания:

* Максимальная загрузка сухого белья зависит от используемой модели (см. панель управления).

ИНФОРМАЦИЯ ДЛЯ ИСПЫТАТЕЛЬНЫХ ЛАБОРАТОРИЙ (см. стандарт EN 50229)

Стирка

Используйте программу ** с выбранной максимальной степенью загрязнения, максимальной скоростью вращения барабана, и температурой 60°C. Эта программа также рекомендуется для испытания с более низкой температурой.

Сушка

Первая сушка с А кг (загрузка: наволочки и полотенца для рук) выбор программы для сушки изделий из хлопка (☀️ Хлопок) сухое для вывешивания в шкаф (☑️).

Вторая сушка с В кг (загрузка: простыни и полотенца для рук) выбор программы для сушки изделий из хлопка (☀️ Хлопок) сухое для вывешивания в шкаф (☑️).

Загрузка (стирка) (кг)	А (кг)	В (кг)
	Первая сушка	Вторая сушка
6	5	1
8	5	3
9	6	3
10	6	4
11	8	3

Скорость вращения барабана при отжиме может быть уменьшена в соответствии с рекомендациями, указанными на ярлыке изделия, или отжим может быть отменен при стирке деликатных тканей. Это осуществляется с помощью кнопки управления скоростью вращения барабана. Эта функция может быть активирована с помощью кнопки ВЫБОР ОТЖИМА. Если на ярлыке изделия нет соответствующей информации, то можно использовать максимальную скорость вращения барабана для данной выбранной программы.

Использование слишком большого количества моющего средства может привести к излишнему пенообразованию. Если стиральная машина обнаруживает наличие слишком большого количества пены, она может исключить фазу отжима или увеличить продолжительность программы, а также может увеличить расход воды.

● Только с выбранной опцией ПЕРЕДВАРИТЕЛЬНАЯ СТИРКА (Программы доступные с опцией ПЕРЕДВАРИТЕЛЬНАЯ СТИРКА)

⚠️ (Только для моделей с контейнером для жидкого моющего средства). Если на некоторых вещах имеются пятна, для удаления которых требуется обработка отбеливающей жидкостью, удаление этих пятен может быть выполнено в стиральной машине. Налейте отбеливающую жидкость в ванночку для отбеливающей жидкости, которая находится в обозначенном цифрой "2" отсеке в выдвижном контейнере для моющего средства, и выберите специальную программу ПОЛОСКАНИЕ. При завершении данного этапа отключите машину, положите оставшееся белье и продолжите нормальный режим стирки на подходящей для него программе.

- 1) Для отображаемых программ можно выбрать длительность и интенсивность стирки при помощи кнопки ВРЕМЯ СТИРКИ.
- 2) Программы автоматической сушки.

Выбор программы

Для стирки тканей различных типов и разной степени загрязненности стиральная машина имеет различные программы, отвечающие конкретным требованиям стирки (см. таблицу программ).

СТИРКА

Технология ВСЕ В ОДНОМ (ALL IN ONE)

Данная стиральная машина оснащена инновационной системой, благодаря которой смесь воды и моющего средства под высоким давлением разбрызгивается на белье. Во время начала программы двигатель вращает барабан особым образом, и при этом происходит впрыск моющего средства под высоким давлением. Во время цикла барабан вращается таким образом, что моющий раствор проникает в волокна, способствуя удалению грязи, и обеспечивая максимальную эффективность стирки. Система **ALL IN ONE** также используется во время подачи воды, где струя под высоким давлением полностью удаляет остатки моющего средства из одежды.

All In One 20°C (Все в одном при 20°C)

Благодаря технологии **ВСЕ В ОДНОМ**, эта инновационная программа обеспечивает стирку хлопка, синтетики и смешанных тканей при 20°C, а эффективность при этом равна эффективности стирки при 40°C. Потребление энергии на этой программе на 50% меньше по сравнению с обычным режимом на 40°C. Стирка хлопковых тканей.

ВАЖНЫЕ РЕКОМЕНДАЦИИ ПО СТИРКЕ:

- Новую цветную одежду необходимо стирать отдельно, по крайней мере 5-6 раз.
- Некоторые большие предметы одежды темного цвета, например, джинсы и полотенца, необходимо всегда стирать отдельно.
- Не смешивайте ткани, не имеющие прочной окраски.

All In One 60°C Детское

Можно стирать детскую одежду при средней температуре; при этом обеспечиваются гигиенические требования и чистота белья, если используется качественный порошок. Такое возможно благодаря идеальной дозировке воды и моющего средства, которые распыляются на белье под давлением, а также действию энзимов при 50°C.

All In One 59 мин. (Все в одном за час)

Данная программа позволяет выстирать смешанное белье, например, хлопок, синтетику всего за час (точнее за 59 минут), при полной загрузке машины, при температуре 40°C (или меньше). Данная программа особенно подходит для несильно грязного белья.

Шерсть/Шелк

Данная программа предназначена для деликатной стирки. Особенно она подходит для одежды, промаркированной как «подходящая для машинной стирки», шерстяных тканей и изделий из шелка, на ярлыке которых указано «стирать как шелк».

Полоскание

Эта программа выполняет 3 полоскания со средней скоростью вращения барабана, которая может быть уменьшена с помощью нажатия соответствующей кнопки. Она используется для полоскания всех типов тканей, например, после стирки, выполненной вручную.

Деликатные

Эта программа прерывается остановками и очень подходит для стирки деликатных тканей. Стирка и полоскание выполняются при высоком уровне воды в машине, что обеспечивает получение наилучших результатов.

Синтетика

Стирка и полоскание оптимизированы по ритмам вращения барабана и уровням воды в стиральной машине. Мягкое вращение обеспечивает снижение образования на тканях складок.

Хлопок

Эта программа хорошо подходит для стирки не очень грязных хлопчатобумажных изделий и являются наиболее эффективной программой в плане экономии электроэнергии и воды при стирке хлопчатобумажных изделий.

Быстрая 30 мин.

Полный цикл стирки (стирка, полоскание, и отжим). Эта программа хорошо подходит для стирки не слишком грязных хлопчатобумажных и смешанных тканей. Для этой программы рекомендуется использовать всего лишь 20% обычно используемого моющего средства, чтобы снизить загрязнение окружающей среды.

Слив/Отжим

Эта программа выполняет слив воды из машины и отжим при максимальной скорости вращения барабана. Имеется возможность уменьшить скорость вращения барабана или отменить отжим.

СУШКА



ПРЕДУПРЕЖДЕНИЕ:

Дозаторы, которые используются для концентрированных стиральных порошков и жидких моющих средств должны быть извлечены из барабана до начала выполнения сушки в барабане.

Для предотвращения спутывания белья и нарушения вследствие этого равномерности сушки во время выполнения программы направление вращения барабана меняется. Для минимизации образования складок в течение последних 10-20 минут цикла сушки используется холодный воздух.

Синтетика

Программа сушки с низкой температурой рекомендуется для изделий из синтетических и смешанных тканей (указано на ярлыке изделия).

Хлопок

Программа сушки с высокой температурой рекомендуется для изделий из хлопка и льна (указано на ярлыке изделия).

Стирка+сушка 59 мин.

Если вам нужно быстро выстирать и высушить всего несколько вещей, этот 59-минутный цикл является идеальным средством для экономии времени.





Хорошо подходит для небольших загрузок весом до 1,5 кг (например, 4 мужских сорочки) и изделий с небольшой степенью загрязнения. Этот цикл позволяет выстирать, отжать и высушить ваши изделия в течение одного часа.

При использовании этой программы рекомендуется уменьшить количество моющего средства, чтобы избежать ненужных потерь.

7. ЦИКЛ СУШКИ

- Представленные ниже рекомендации являются общими, поэтому для обеспечения наилучших результатов сушки необходим опыт.
- При первом использовании рекомендуется устанавливать время сушки ниже указанного, чтобы обеспечить требуемую влажность белья.
- Не рекомендуется сушить изделия из ткани, которые легко изнашиваются, такие как, например, коврики и многослойные изделия, чтобы избежать забивания сливного отверстия.
- Рекомендуется рассортировать стираемые вещи следующим образом:

- По символам сушки указанным на ярлыках изделий

-  Можно сушить в барабане.
-  Сушка в барабане при высокой температуре.
-  Сушка в барабане только при низкой температуре.
-  **НЕЛЬЗЯ** сушить в барабане.

Если на изделии нет ярлыка с символами относительно ухода за изделием, то предполагается, что такое изделие непригодно для сушки в стирально-сушильной машине.

- По размеру и по толщине

Если нагрузка стираемого белья превышает возможности машины в плане выполнения сушки, рассортируйте изделия по толщине (например, полотенца и тонкое нижнее белье).

- По типу ткани

Хлопок/лен: полотенца, трикотажные изделия, постельное белье и скатерти из льна.

Синтетические ткани: Блузки, рубашки, рабочие комбинезоны, и т. п. из полиэфирных или полиамидных тканей, а также смешанные ткани хлопок/синтетика.

- Только сушка с предварительным отжимом в барабане.
- Стирально-сушильная машина может выполнять следующие виды сушки:

Синтетика

- Программа сушки с **низкой температурой** рекомендуется для изделий из смешанных тканей (синтетика/хлопок).

Хлопок

- Программа сушки с **высокой температурой** рекомендуется для изделий из хлопка, плюшевого трикотажного полотна, льна, пеньки, и т. п....

На этапе сушки барабан будет ускоряться до высокой скорости, чтобы равномерно распределить загрузку и оптимизировать выполнение сушки.

Правильное выполнение сушки

На дверце стирально-сушильной машины имеется защитный щиток для предотвращения контакта со стеклянной дверцей, которая при выполнении цикла сушки может нагреваться до высокой температуры. Нет необходимости снимать защитный щиток с машины при ее нормальном использовании.

- Откройте дверцу.
- Загрузите белье. Объем белья не должен превышать максимальную нагрузку, указанную в таблице программ. В случае крупных изделий (например, простыни) или изделий, которые очень сильно поглощают воду (например, полотенца или джинсы) следует уменьшить нагрузку.

- Закройте дверцу.
- Для включения устройства нажмите кнопку **ВКЛ./ВЫКЛ.** не менее чем на **1 секунду**.
- Нажмите кнопку **ВЫБОР ПРОГРАММЫ СУШКИ** для выбора программы сушки, наилучшим образом подходящую для белья, которое вы будете стирать.
- Нажмите кнопку **ВЫБОР СУШКИ** для установки необходимой вам степени сушки, выбрав одну из 3 автоматических программ:

 Программа **Совсем сухое** (рекомендуется для полотенец, купальных халатов, и изделий большого размера).

 Программа **Под глажку** (белье остается пригодным для глажения утюгом).

 Программа **В шкаф** (для вещей, которые вы не собираетесь гладить).

- Если вы хотите выбрать программу сушки по времени, нажимайте кнопку **ВЫБОР СУШКИ** до тех пор, пока не загорится нужный индикатор времени.
- Проверьте, что кран в линии впуска воды открыт.
- Проверьте, что правильно установлена трубка слива воды.



ПРЕДУПРЕЖДЕНИЕ:

Не сушите в машине изделия со специальной подкладкой (например, стеганые изделия, стеганные анораки, и т. п.) и очень деликатные ткани. Если изделия изготовлены из быстросохнущей ткани, используйте меньшую загрузку для того, чтобы предотвратить образование складок.

- Нажмите кнопку **СТАРТ/ПАУЗА**.
- Индикатор программы сушки будет гореть до тех пор, пока не начнется фаза охлаждения, и не загорится соответствующий индикатор.
- После окончания программы на дисплее появляется слово **"End"** (Окончание). Через **5 минут** стирально-сушильная машина переходит в режим ожидания (в некоторых моделях на дисплее отображаются две черты).
- Перед тем как открыть дверцу машины, подождите **2 минуты** после окончания выполнения программы, пока не погаснет световой индикатор блокировки дверцы **БЛОКИРОВКА ДВЕРЦЫ**.
- Нажмите кнопку **ВКЛ./ВЫКЛ.** не менее чем на **3 секунды** для выключения устройства.
- Откройте дверцу и выньте из машины белье.
- Закройте кран в линии подачи воды.

ОТМЕНА ПРОГРАММЫ СУШКИ

- Чтобы отменить программу сушки, нажмите кнопку **ВЫБОР СУШКИ** и удерживайте ее в нажатом положении приблизительно **3 с**.



ПРЕДУПРЕЖДЕНИЕ:

После отмены программы сушки начинается фаза охлаждения, и перед тем как открыть дверцу машины вы должны выждать **10-20 минут**.

8. ЦИКЛ АВТОМАТИЧЕСКОЙ СТИРКИ/СУШКИ

Не превышайте максимальный объем загрузки белья для сушки, который указан в таблице программ, в противном случае белье не будет достаточно высушено.

- Стирка

- Откройте выдвижную кассету для моющего средства, и загрузите нужное количество моющего средства.
- Для включения устройства нажмите кнопку **ВКЛ./ВЫКЛ.** не менее чем на **1 секунду**.
- Обратитесь к списку программ стирки, выберите нужную программу (например, программа стирки очень грязных изделий из хлопка), и установите нужную программу с помощью ручки выбора программы.
- Установите нужную температуру стирки.
- Нажмите кнопку опции (если это требуется).
- Проверьте, что кран в линии подачи воды открыт, и что шланг слива воды правильно установлен.

- Сушка

- Нажмите кнопку **ВЫБОР СУШКИ** для установки необходимой вам степени сушки, выбрав одну из 3 автоматических программ:

 Программа **Совсем сухое** (рекомендуется для полотенец, купальных халатов, и изделий большого размера).

 Программа **Под глажку** (белье остается пригодным для глажения утюгом).

 Программа **В шкаф** (для вещей, которые вы не собираетесь гладить).

- Если вы хотите выбрать программу сушки с заданным временем, нажимайте кнопку **ВЫБОР СУШКИ** до тех пор, пока не загорится нужный индикатор времени.

- Нажмите кнопку **СТАРТ/ПАУЗА**.

- В конце фазы стирки на дисплее появляется время, оставшееся до окончания сушки.

- После этого программа сушки заканчивается.

- Индикатор программы сушки будет гореть до тех пор, пока не начнется фаза охлаждения, и не загорится соответствующий индикатор.

- После окончания программы на дисплее появляется слово **"End"** (**Окончание**). Через 5 минут стирально-сушильная машина переходит в режим ожидания (в некоторых моделях на дисплее отображаются две черты).

- Перед тем как открыть дверцу машины, подождите **2 минуты** после окончания выполнения программы, пока не погаснет световой индикатор блокировки дверцы **БЛОКИРОВКА ДВЕРИ**.

- Нажмите кнопку **ВКЛ./ВЫКЛ.** не менее чем на **3 секунды** для выключения устройства.

- Откройте дверцу машины и выньте из нее белье.

- Закройте кран в линии подачи воды.

ОТМЕНА ПРОГРАММЫ СУШКИ

- Чтобы отменить программу сушки, нажмите кнопку **ВЫБОР СУШКИ** и удерживайте ее в нажатом положении приблизительно **3 с**.



ПРЕДУПРЕЖДЕНИЕ:

После отмены программы сушки начинается фаза охлаждения, и перед тем как открыть дверцу машины вы должны выждать 10-20 минут.

9. УСТРАНЕНИЕ НЕИСПРАВНОСТЕЙ И ГАРАНТИЙНЫЕ ОБЯЗАТЕЛЬСТВА

RU

Если у Вас имеются подозрения, что стиральная машина не работает должным образом, обратитесь к приведенному ниже краткому руководству, в котором содержатся советы относительно того, как устранить наиболее часто встречающиеся проблемы.

Проблема	Возможные причины и способы устранения
Стиральная машина не включается	<p>Проверьте, что шнур питания стиральной машины подсоединен к электрической розетке.</p> <p>Проверьте, что включено питание.</p> <p>Проверьте, что выбрана нужная программа, и что стиральная машина правильно запущена.</p> <p>Проверьте, что не перегорел плавкий предохранитель, и что в электрической розетке есть напряжение. (Можно проверить с помощью подключения другого электроприбора, например, настольной лампы).</p> <p>Загрузочный люк может быть не закрыт должным образом: откройте и снова закройте загрузочный люк.</p>
Стиральная машина не заполняется водой	<p>Проверьте, что водопроводный кран открыт.</p> <p>Проверьте, что таймер правильно установлен.</p>
Из стиральной машины не сливается вода	<p>Проверьте, что фильтр не забит.</p> <p>Проверьте, что сливной шланг не пережат.</p> <p>Проверьте, что в фильтре нет посторонних предметов.</p>
Вода вытекает из стиральной машины на пол	<p>Это может происходить вследствие наличия течи через прокладку в месте соединения шланга подачи воды с водопроводным краном. Замените прокладку и затяните соединение между шлангом и водопроводным краном.</p>
Не выполняется отжим	<p>Это может быть связано с тем, что вода полностью не удалена из стиральной машины: подождите несколько минут.</p> <p>В некоторых моделях имеется функция "без отжима": Проверьте, что эта функция не включена.</p> <p>Использование слишком большого количества моющего средства может быть причиной невыполнения отжима. При следующей стирке уменьшите количество загружаемого моющего средства.</p>
Сильный шум при выполнении отжима	<p>Плохо отрегулирован горизонтальный уровень стиральной машины: При необходимости отрегулируйте горизонтальный уровень стиральной машины с помощью ножек, как описано в соответствующем разделе руководства.</p> <p>Проверьте, что сняты транспортировочные скобы.</p> <p>Проверьте, что загруженное белье распределено в барабане равномерно.</p>
Если на дисплее загорается или мигает сообщение ERROR (ОШИБКА)	<p>Если на дисплее загорается или мигает сообщение error № 0, 1, 5, 7 или 8, свяжитесь с сервисным центром.</p> <p>Если на дисплее загорается или мигает сообщение error № 2, это означает, что в стиральную машину не заливается вода. Проверьте, что водопроводный кран открыт.</p> <p>Если на дисплее загорается или мигает сообщение error № 3, это означает, что из вода из машины не сливается должным образом. Проверьте, что слив не забит, и что нет перегибания сливного шланга.</p> <p>Если на дисплее загорается или мигает сообщение error № 4, это означает, что стиральная машина переполнена. Закройте водопроводный кран и свяжитесь с сервисным центром.</p> <p>Если на дисплее загорается или мигает сообщение error № 9, выключите стиральную машину, подождите 10 – 15 секунд, и снова запустите программу.</p>

Использование экологически безопасных моющих средств без фосфатов может вызывать следующие эффекты:

- **мутная вода, сливаемая во время полоскания:** это связано с взвешенными в воде цеолитами, которые не оказывают отрицательного влияния на эффективность полоскания.
- **белый порошок (цеолиты) на белье после стирки:** это нормальное явление, порошок не абсорбируется тканью и не изменяет ее цвет.
- **пена в воде при последнем полоскании:** это не обязательно указывает на плохое полоскание.
- **обильная пена:** Это часто связано с присутствием анионных поверхностно-активных веществ, содержащихся в моющих средствах, которые трудно удалить из белья. В этом случае не применяйте полоскание: Оно не поможет.

Если проблема не устраняется или вы предполагаете нарушение работоспособности машины, немедленно свяжитесь с Авторизованным центром обслуживания клиентов.

Рекомендуется всегда использовать оригинальные запасные части, которые имеются в наличии в Авторизованном центре обслуживания клиентов.

Гарантия

Изделие имеет гарантию на условиях, указанных в сертификате, прилагаемом к изделию. Гарантийный сертификат должен быть надлежащим образом заполнен и должен храниться для предоставления при обращении в Авторизованный центр обслуживания клиентов.

Производитель не принимает никаких претензий относительно опечаток в инструкции, поставляемой с этим изделием. Кроме этого, производитель оставляет за собой право вносить изменения в конструкцию выпускаемой им продукции, которые не изменяют важных характеристик изделия.

Дополнительная информация (только для рынка Российской Федерации)

Торговая марка	Hoover
Тип продукции	Стирально - сушильная машина
Модель	WDXT 4118AH/1-07
Производитель	"Канди Гувер Груп С.р.л.", Виа Комолли 16, 20861 Бругерио (Монца-э-Брианца), Италия
Фабрика	«Джинлин Электрикал Ко. Лтд.» №15 Янжин Роад, Джанхай район, Джанмен Сити, 529040 провинция Гуандун, Китай
Поставщик на территории РФ	ООО«Канди СНГ»; 115419; Москва, 2-й Рошинский пр-д, д.8; Tel: +7 (499) 110-22-11; candymow@candy.ru; www.candy.ru
Импортер	ОАО «Веста» 610035, Россия, г. Киров, ул. Производственная 24
Сертификат соответствия	Это изделие соответствует техническим регламентам Таможенного Союза: - ТР ТС 004/2011 «О соответствии низковольтного оборудования» - ТР ТС 020/2011 «Электромагнитная совместимость технических средств» Изделие сертифицировано в органе по сертификации продукции и услуг «РОСТЕСТ-МОСКВА», г. Москва. Получить копию сертификата соответствия Вы можете в магазине, где приобретен товар или, написав запрос на электронную почту candymow@candy.ru
	
Срок службы	7 лет
Срок гарантии	12 месяцев
Серийный номер (S/N)	Серийный номер продукта состоит из 16 цифр (пример 390004851249XXXX), где: 1. Первые 8 цифр составляют заводской код продукта. 2. Следующие 4 цифры обозначают дату производства. Например, 1249, где: 12 – год производства (2012 год), 49 – 49-ая неделя года 3. Последние четыре цифры – номер продукта в партии.
Серийный номер указан на этикетке, расположенной на корпусе вашего прибора за дверцей с правой стороны (необходимо приоткрыть дверцу).	

Утилизация!

- Упаковочные материалы: соблюдайте местные нормы по утилизации упаковочных материалов.
- Ваш прибор не должен выбрасываться вместе с бытовым мусором. Выведенный из строя прибор должен утилизироваться в соответствии с местными нормами
- Для уточнения правил утилизации просим Вас обратиться в специализированную государственную организацию или магазин.

Сервисное обслуживание

Обслуживанием бытовой техники занимаются авторизованные сервисные центры. Список сервисных центров можно найти на сайте www.candy.ru в разделе «поддержка»

Технические характеристики

Напряжение в сети	220 В, частотой 50 Гц
Электрический предохранитель в сети, А	10
Давление в гидравлической системе, Мпа	мин. 0,05 макс. 0,8
Класс защиты от поражения электрическим током	I (первый)
Степень защиты	IPX4
Класс энергетической эффективности	A
Макс. Скорость вращения при отжиме, об./мин	1400
Макс. загрузка сухого белья стирка, кг	11
Макс. загрузка сухого белья сушка, кг	8
Потребление энергии за цикл стирки (программа «Хлопок 60° С») кВт*ч	1,43
Потребление энергии за цикл стирки и сушки при полной загрузке (программа «Хлопок 60° С») кВт*ч	7,48
Габаритные размеры (высота x ширина x глубина корпуса), см	85x60x66,5
Потребляемая мощность, Вт	1400 Вт

Примечание * Потребление электроэнергии определено по стандартной методике в лабораторных условиях на программе «Хлопок 60° С» при регламентированных параметрах: загрузке стандартного белья, температуре окружающей среды, температуре заливаемой воды и т.д.

Электрические параметры прибора указаны на табличке, расположенной на передней стенке за люком.

