

# SHIVAKI®

## ПЫЛЕСОС С ВОДЯНЫМ ФИЛЬТРОМ

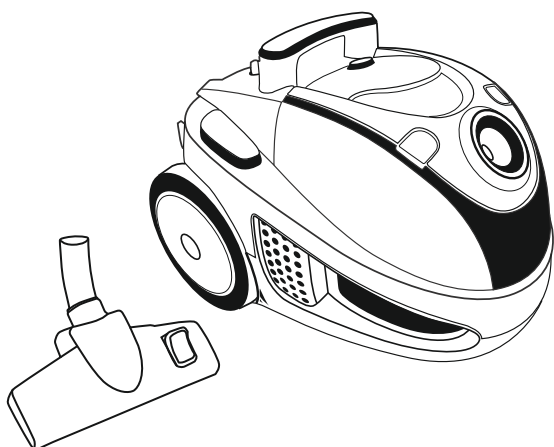

SVC-1748  
SVC-1748R  
SVC-1748B

EAC

### ИНСТРУКЦИЯ ПО ЭКСПЛУАТАЦИИ

# SHIVAKI®

## Уважаемый покупатель!

Мы благодарны Вам за то, что Вы остановили свой выбор на продукции нашей компании. Техника «SHIVAKI» отвечает высоким мировым стандартам и будет долго и надежно служить Вам в течение длительного времени.

Компания SHIVAKI старается сделать так, чтобы все наши покупатели оставались довольны своим приобретением и уровнем оказываемого сервиса.

**Каждому** обладателю техники «SHIVAKI» гарантируется **расширенный** сервисный пакет обслуживания. Купив продукцию нашей компании, Вы автоматически можете:

- или стать участником проводимой в настоящее время Акции на технику SHIVAKI,
- или получить 6 месяцев дополнительного гарантийного обслуживания,
- и многое другое...

Для этого достаточно посетить интернет-сайт: [www.product-registration.eu](http://www.product-registration.eu) и осуществить регистрацию купленной Вами продукции. Мы ценим Ваше личное время, поэтому сделали так, чтобы регистрация заняла не более 4 минут.

Компания «SHIVAKI» помнит и заботится о своих потребителях, постоянно совершенствуя свою продукцию: телевизоры, холодильники, пылесосы, микроволновые печи, кондиционеры, телефоны и неуклонно повышает уровень сервисного обслуживания и поддержки покупателей.

Поздравляем! Вы выбрали достойное Вас, надежное и по последнему слову техники совершенное произведение «SHIVAKI».

С уважением,  
President

*Mohmsh Mac*

“SHIVAKI ( JAPAN ) IND. LTD”





①

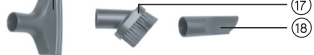
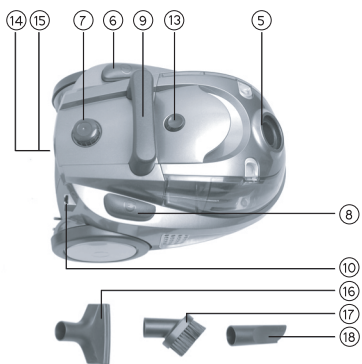

②



Рис. 1



Рис. 2

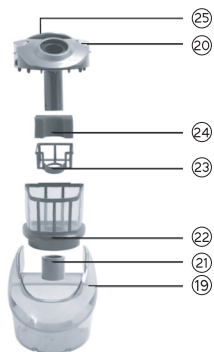
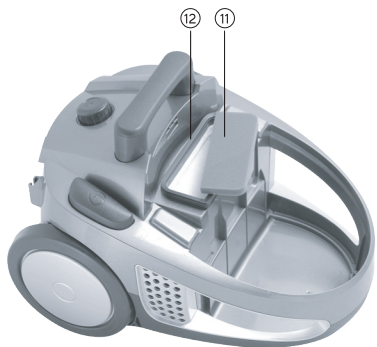

Рис. 3

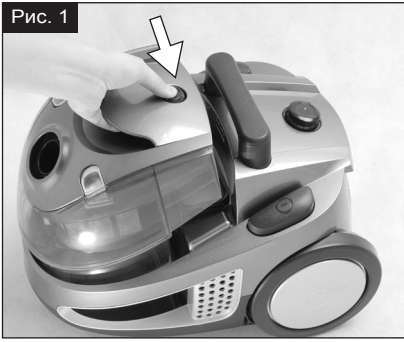

Рис. 4

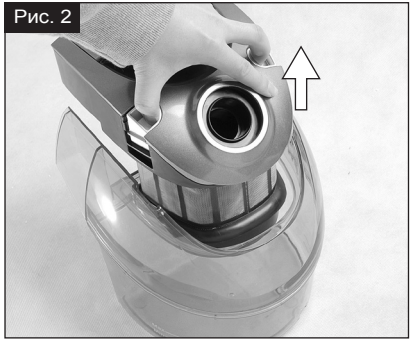

Рис. 5



Рис. 6



Рис. 7

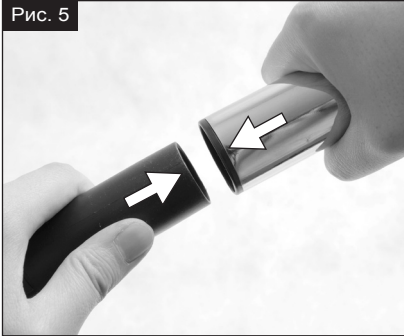

Рис. 8

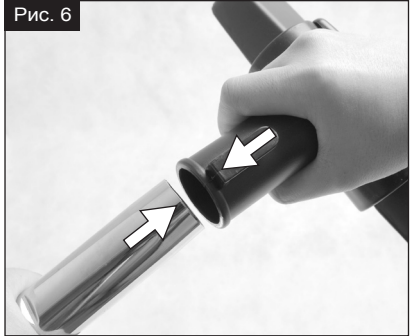

Рис. 9



Рис. 10

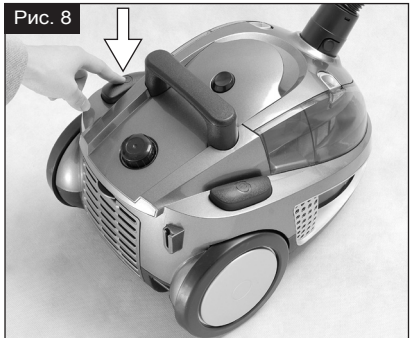

Рис. 11



Рис. 12

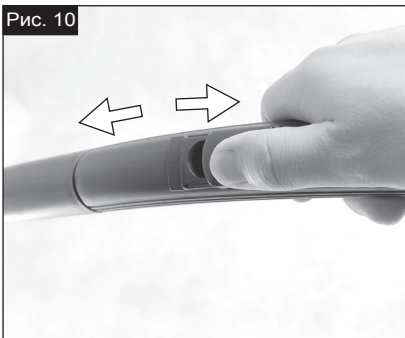

Рис. 13

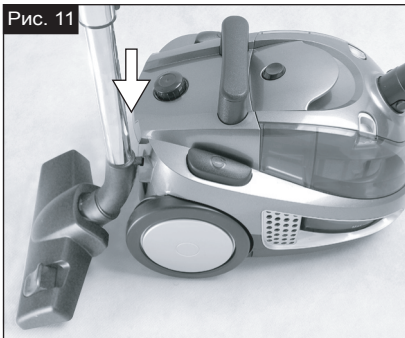

Рис. 14

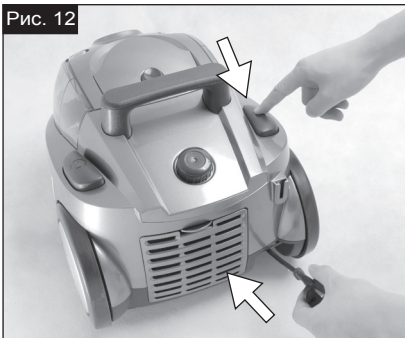

Рис. 15

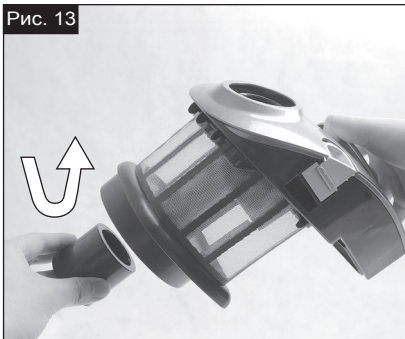

Рис. 16

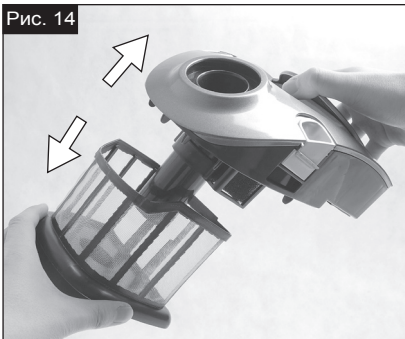

Рис. 17

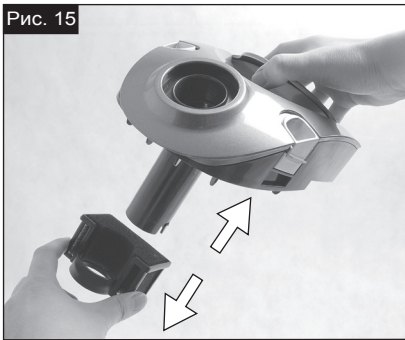

Рис. 18

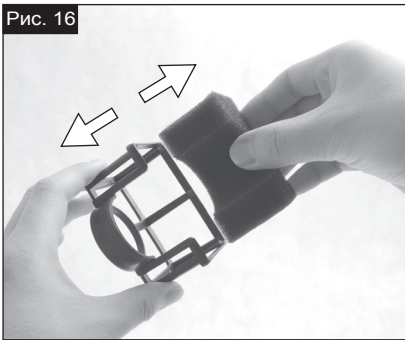

Рис. 19



# РУССКИЙ

## ОПИСАНИЕ УСТРОЙСТВА

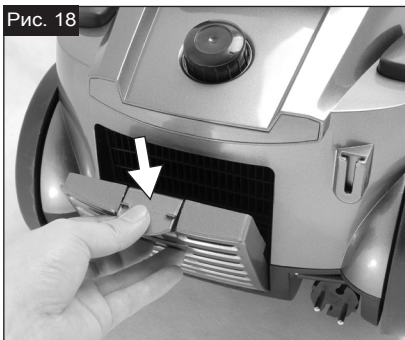
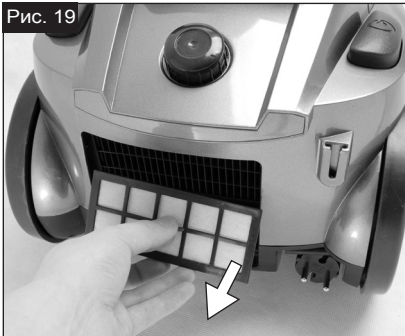
1. Щетка для пола
2. Раздвижная труба
3. Шланг
4. Регулятор всасывания
5. Отверстие для всасывания воздуха
6. Педаль включения и выключения On/Off
7. Регулятор мощности
8. Педаль автоматического свертывания шнура
9. Ручка для переноски
10. Кронштейн
11. Поролоновый фильтр
12. Постоянный фильтр стандарта HEPA
13. Кнопка для снятия контейнера
14. Выходная воздушная решетка
15. Выходной воздушный фильтр
16. Насадка для чистки мягкой мебели
17. Насадка для чистки мебели
18. Насадка для чистки щелей

## Контейнер

19. Контейнер для воды
20. Кнопка для съема контейнера
21. Блокирующая насадка
22. Нейлоновый фильтр
23. Фиксатор фильтра
24. Дополнительный входной фильтр
25. Ручка контейнера

## ВАЖНЫЕ СОВЕТЫ

- Внимательно прочитайте данное Руководство и сохраните его для использования в дальнейшем.
- Данный прибор предназначен только для домашнего использования. Прибор может быть использован только в соответствии с инструкцией по использованию. Производитель не несет никакой ответственности за ущерб, нанесенный в результате неправильного использования прибора или использование его не по назначению.
- Не чистите пылесосом людей и животных.
- Никогда не всасывайте пылесосом горячие или горящие материалы, острые предметы, легко возгорающиеся и взрывоопасные вещества.
- Не разрешайте детям играть с прибором.
- Не оставляйте пылесос на улице, не подвергайте его воздействию влаги или тепла. Никогда не оставляйте пылесос рядом с горячей духовкой, батареей или иным нагревательным прибором.
- Прежде чем подключать прибор к сети, убедитесь в том, что напряжение розетки соответствует напряжению, указанному на приборе.
- Прежде чем подключать или выключать прибор из сети, выключите его.
- Не используйте прибор со свернутым шнуром.
- Не тяните за провод, если хотите отключить прибор от сети.
- Во время хранения или прежде чем приступить к чистке прибора, отключите его от сети.
- Нельзя использовать пылесос без воды в контейнере для воды или без фильтров. Это может привести к повреждению прибора.
- Запрещается переворачивать пылесос или хранить его в вертикальном положении, установленном на заднюю панель, если в контейнере имеется вода.
- Не пользуйтесь прибором, если какое-либо отверстие для входа или выхода воздуха забито. Это может уменьшить поток воздуха, привести к перегреву пылесоса и повредить его.
- Не трогайте пылесос или штепсель мокрыми

- руками. Не погружайте прибор в воду. Не допускайте попадания жидкостей в моторный отсек.
- Не тяните за шнур или за раздвижную трубу, если хотите передвинуть пылесос. Пользуйтесь ручкой для переноски.
- Не используйте прибор при неисправном штепселе или шнуре, а также при сбоях в работе прибора.
- Закрывая двери, будьте осторожны: не зажмите шнур.
- Данный прибор не предназначен для использования людьми (включая детей) с ограниченными физическими психическими возможностями или недостатками органов чувств, или для людей с отсутствием опыта и знаний, за исключением, если они не были осведомлены по использованию данного прибора человеком, отвечающим за их безопасность.
- Следите, чтобы дети не играли с прибором.
- После того, как пылесос придет в негодность, его утилизация должна быть произведена согласно существующим нормам.
- Ремонт и замена кабеля должны производиться только в официальных центрах технического обслуживания.

## СИСТЕМА ЗАСАСЫВАНИЯ ВОЗДУХА

Пылесос оборудован контейнером для воды, которая используется в качестве фильтра от пыли. Перед каждым использованием убедитесь в том, что контейнер наполнен водой.

## ПОДГОТОВКА К ИСПОЛЬЗОВАНИЮ

- Перед использованием убедитесь в том, что контейнер (20) наполнен водой. Для этого необходимо нажать кнопку для снятия контейнера (13) и извлечь его из прибора. (Рис. 1)
- Извлеките контейнер для воды (20) из прибора, нажав на кнопку-замок контейнера (21). (Рис. 2)
- Наполните контейнер для воды обычной водопроводной водой до уровня между отметками Max и Min. (Рис. 3)
- Поместите контейнер для воды в блок и установите его в пылесос.

## ВКЛЮЧЕНИЕ И ИСПОЛЬЗОВАНИЕ

- Вставьте шланг (3) в отверстие для всасывания воздуха (5) так, чтобы был слышен контрольный щелчок.
- С помощью нажатия на кнопку-замок вы сможете вставить или убрать шланг (3). (Рис. 4)
- Прикрепите раздвижную трубу (2) к шлангу (3) и раздвиньте ее на нужную длину. (Рис. 5)
- Подсоедините щетку для пола (1) или любую другую насадку к трубе. (Рис. 6)
- Размотайте шнур и вставьте его в розетку. (Рис. 7)
- Нажмите педаль включения и выключения On/Off (6), (Рис. 8). Силу всасывания можно регулировать с помощью регулятора мощности (7). Поворачивая регулятор по часовой стрелке вы увеличиваете силу всасывания, а против часовой стрелки — уменьшаете (Рис. 9). Силу всасывания также можно регулировать при помощи ручки на трубе. Открывая клапан (4) вы уменьшаете силу всасывания, а закрывая его — увеличиваете. (Рис. 10)
- Если Вы хотите приостановить использование пылесоса на некоторое время, то можете закрепить трубку со щеткой на корпусе пылесоса, чтобы они не мешались. Вставьте крючок щетки в кронштейн, который расположен на задней стенке пылесоса. (Рис. 11)
- Большие колёса, передний ролик, позволяющий

разворачивать аппарат на 360° и ручка для переноски, делают этот пылесос очень удобным при его передвижении из одного места в другое.

## КОГДА УБОРКА ЗАКОНЧЕНА

Когда пользование пылесосом закончено, установите регулятор мощности (7) в минимальное положение нажмите на педаль включения и выключения On/Off. Нажмите на педаль для автоматического сматывания шнура (8) для того, чтобы убрать его в пылесос. (Рис. 12)

## ЧИСТКА И УХОД

При сильном загрязнении воды, уменьшается всасывающая мощность пылесоса и возрастает нагрузка на его мотор, что можно определить по звуку. Это означает, что в контейнере для воды накопилось много пыли или засорились фильтры. Руководствуясь инструкцией, освободите контейнер для воды от пыли (19) и вычистите фильтры.

### Чистка контейнера для воды

Контейнер (19) должен освобождаться от воды после каждого использования.

- Для этого необходимо нажать кнопку для снятия контейнера (13) и извлечь блок контейнера из прибора.

- Извлеките контейнер для воды из блока и встряхните мусор в мусорное ведро.

- Очистите контейнер, вставьте его в блок и поместите обратно в пылесос.

**Осторожно!** Вода в контейнере не может повредить прибор, если он находится в рабочем положении, но никогда не переворачивайте пылесос и не храните его в вертикальном положении, устанавливая его на заднюю панель, если в контейнере имеется вода. В противном случае вода попадет в дополнительный входной фильтр и фильтр HEPA, что приведет к блокировке прибора. Блок контейнера можно держать за ручку (25).

### Чистка дополнительного входного фильтра

Необходимо очищать нейлоновый фильтр (22) и дополнительный входной фильтр (24) каждый раз при возникновении затруднения всасывания.

- Извлеките блок контейнера и слейте воду из контейнера для воды (19).

- Чтобы снять блокирующую насадку (21), поверните ее против часовой стрелки в направлении, отмеченном стрелкой. (Рис. 13)

- Извлеките нейлоновый фильтр (22) и очистите его, встряхнув из него пыль и промыв под струей воды. (Рис. 14)

- Извлеките блок входного фильтра (Рис. 15) и выщипайте входной фильтр (24) из фиксатора (23) (Рис. 16).

- Если входной фильтр сильно загрязнен, промойте его под струей воды.

### Очистка постоянного фильтра стандарта HEPA

- Извлеките блок контейнера из пылесоса. Извлеките фильтр HEPA (12) с губкой (11). (Рис. 17)

- Губку и фильтр HEPA (12) можно мыть под струей воды.

- Высушите их в течение 24 часов перед тем, как установить обратно.

### Очистка выходного воздушного фильтра

- Снимите решетку фильтра (14), нажав на замок. (Рис. 18)

- Извлеките фильтры (15) и промойте их под струей воды. (Рис. 19)

- Полностью высушите их перед тем, как установить обратно.

## Важная информация

- Перед чисткой всегда выключайте пылесос и отсоединяйте шнур питания от электросети.

- Все фильтры должны быть установлены должным образом до включения пылесоса.

- Не используйте для чистки пылесоса металлические щетки, средства для очистки стекол и универсальные чистящие средства.

- Запрещается погружать пылесос в воду.

- Используйте только оригинальные фильтры Shivaiki во избежание повреждения прибора.

- Shivaiki рекомендует своевременно заменять входной и выходной воздушные фильтры, а также фильтр HEPA (в зависимости от условий использования). Фильтры для замены можно приобрести в магазине.

## ПРИНАДЛЕЖНОСТИ

### Насадка для чистки мягкой мебели (16)

Эта насадка разработана для очистки всех типов мебели.

### Насадка для чистки любой мебели (17)

Эта насадка идеально подходит для чистки мебели и других поверхностей, требующих осторожного обращения.

### Насадка для чистки щелей (18)

Используйте эту насадку при чистке щелей, глубоких желобов, углов и т.д.

## СОВЕТЫ ПО УТИЛИЗАЦИИ

 Наши товары поставляются в оптимизированной упаковке. В основном для ее изготовления используются материалы, не загрязняющие окружающую среду, которые должны перерабатываться в вашей местной службе утилизации доходов, в качестве вторичного сырья.

 Это изделие соответствует нормам директив Европейского Сообщества 2002/96/CE. Знак перечеркнутого

мусорного ведра на приборе означает, что его нельзя выбрасывать с обычным бытовым мусором. Прибор нужно сдать в центр по сбору использованной электронной и электрической техники, либо вернуть в магазин при покупке нового прибора. Согласно действующим нормам утилизации, на граждан, которые не сдают свои пришедшие в негодность приборы в соответствующие центры, может быть наложен штраф. Правильная утилизация пришедших в негодность бытовых приборов означает, что они будут переработаны экологически, их материалы будут вновь использованы, и они не будут загрязнять окружающую среду. Для получения дальнейшей информации по поводу утилизации приборов обращайтесь в магазин покупки товара или в местный центр услуг по утилизации. Производители и импортеры несут ответственность за экологическую переработку продукта, его правильную утилизацию при содействии частной или государственной системы. Информацию по утилизации использованных бытовых приборов можно получить в мэрии вашего города.



### **Комплектность**

1. Пылесос – 1 шт.
2. Шланг – 1 шт.
3. Телескопическая трубка – 1 шт.
4. Универсальная щетка – 1 шт.
5. Насадки – 1 комплект
6. Инструкция по эксплуатации – 1 шт.
7. Гарантийный талон – 1 шт.
8. Упаковочная тара – 1 комплект

### **Технические характеристики**

Номинальное напряжение (В) - 220-240  
Номинальная частота тока (Гц) - 50/60  
Потребляемая мощность (Вт) - 1800  
Мощность всасывания (Вт) - 410  
Максимальное разрежение (кПа) - 24  
Уровень шума (дБ) < 68  
Длина сетевого шнура (м) - 6  
Емкость контейнера (л) - 3.8  
Класс энергетической эффективности - D  
Потребление электроэнергии (кВт\*час/год) - 23.4

# СПИСОК СЕРВИСНЫХ ЦЕНТРОВ

Наименование	Город	Улицы	Номер строения	Телефон
СЦ «Ремонт»	Москва	г. Москва, ул. Калужская, 22	8900	262807
Служба центра «Мир»	Москва	г. Москва, ул. Патристская д. 25, в/зд. №1, ул. Калужа д. 14	70004	95-97-01, 8-493-201-51-12, 8(800441) 2-97-03
ООО «ФинансЛекс» – Сервис	Москва	г. Москва, ул. Боровая д. 3	70020	279132
ООО «Ремфинтехсервис»	Москва	г. Москва, ул. Ленинский обл., ул. Чехова д. 28	80340	4-14-90
ООО «Сетевая Эксплуатация Автомобилей»	Москва	г. Москва, ул. 3-й Волгодонской д. 52	81346	4-40-45
ООО «Транслюкс и сервис»	Москва	г. Москва, пр. Космодемьянская, 276, стр. 20	8024224-154-84, 8(495)255-16-33	
Транслюкс	Москва	г. Москва, ул. 9 Мая д. 30	81147	4-60-79, 5-61-65
ООО «Интелко»	Москва	г. Москва, ул. Мещеряков д. 315	81517	1-42-78
Ремонт	Москва	г. Москва, ул. Волжская, д. 115	86117	9-79-39, 3-36-96
СЦ «Мир»	Москва	г. Москва, ул. Гаришина д. 1	8188	27-55-30, 27-40-46
ИП Захаров С.М.	Москва	г. Москва, ул. Пятницкая, 20	8192	43-09-43
ООО «Автомобильный сервис»	Москва	г. Москва, ул. Вольная, 2	8220	26-10-26, 26-10-14
ООО «Автомобильный сервис»	Москва	г. Москва, ул. Гаришина, 148А, офис 202, ул. Тагановская, 116А	8153	63-25-30, 63-10-60, 63-12-00
Сервисное агентство ЗИПОМ	Москва	г. Москва, ул. Сахарова, д. 51А	8512	45-27-27
Центр технического обслуживания	Москва	г. Москва, ул. Гаришина, д. 205	8101	6-55-55, 8-623-270-45-12
АСУ/РАБОТ СЕРВИС	Москва	г. Москва, ул. Ленинского ст. 102	921	213-17-78
Мотор Сервис	Москва	г. Москва, ул. Гаришина, д. 40	3851	13-44-86, 34-43-81
Мотор Сервис И.И. Давыдов	Москва	г. Москва, пр. Ленинский, 113	3852	10-10-30, 13-44-86, 23-58-30
ООО «Автомобиль»	Москва	г. Москва, ул. Пятая д. 55	3853	10-43-49, 48-50-47
Сервисный центр «Тит»	Москва	г. Москва, ул. Волгодонская 49а/75	3852	310-912, 296-795
ИП Корольков С.А.	Москва	г. Москва, ул. Рубинская, д. 8	3852	24-79-31
ООО «Моторсервис»	Москва	г. Москва, ул. Смоленская, д. 73 А	3851	13-46-08
Эксперт	Москва	г. Москва, ул. Калужская, 29	3838	2-56-86, 2-70-87
Транслюкс	Москва	г. Москва, пр. 3-й Волгодонской, д. 137, стр. 3	472	24-02-22
ООО «РЕМОНТ СЕРВИС»	Москва	г. Москва, ул. Ленинская д. 43	4164	1-52-02
ООО «ИПРУС ПЛЮС»	Москва	г. Москва, пер. Косовый д. 6	3854	35-69-70
Сервисный центр «Техномотор»	Москва	г. Москва, ул. Космодемьянская, д. 127	4240	524945
Волжский Сервис	Москва	г. Москва, ул. Ленинский, 21/40	3914	45-99-07, 45-98-86
Транслюкс	Москва	г. Москва, пер. Ленинский, д. 3, стр. 2	4832	42-21-21
СЦ «Мотор Сервис 12»	Москва	г. Москва, ул. Волгодонская д. 151	4832	17-46, 30-17-69
ООО «Сибирь»	Москва	г. Москва, ул. Беговая, д. 3, корпус 01	8600377312	
Ремонт/Техника	Москва	г. Москва, ул. Раменская, д. 2	13320	5-10-99-8922021158
ТехСервис	Москва	г. Москва, ул. Боровая д. 3	8164	6-58-28
ИП Шенков И.С.	Москва	г. Москва, ул. Октябрьская, д. 84	80598	1-08-02
ИП Гаврилов И.М.	Москва	г. Москва, 2-й микрорайон д. 34	25-342	57-147, 57-787
Мотор Сервис С.Г.	Москва	г. Москва, ул. Пятая д. 124	802128	5-42-28, 5-43-84
ООО «Финанс»	Москва	г. Москва, пер. Волгодонский, д. 113	8113	92708
ИП «Обслуга»	Москва	г. Москва, микрорайон, ул. Косовая, 21а	8260	94-80-80, 61-12-00, 33-59-18
Автомобиль Сервис	Москва	г. Москва, ул. Волжская, д. 115	8403	667008
ООО «Автомобиль Сервис»	Москва	г. Москва, пр. Косовый д. 6	8672	25-01-07, 75-77-79, 95-08-70
Рем Сервис	Москва	г. Москва, ул. Южная, 60	8727	21-44-26, 30-50-55
Волжский сервис	Москва	г. Москва, ул. Ленинский, д. 128	4828	46-78-44, 74-81-81
ИП Максимов Леонид Иванович	Москва	г. Москва, пр. Ленинский, д. 128	8443	23-41-36, 8037717-93-14
ООО «Транслюкс ТМ»	Москва	г. Москва, ул. Ленинский проспект, 156, (ТЦ Авению)	78978644-57-00	
ИП Светлана Павла Александровна	Москва	г. Москва, ул. Боровая, д. 3	8413	6-57-33, 80-180-18-44, 47
ИП Дмитрий Александр Михайлович	Москва	г. Москва, ул. Ленинский пр. 149, С/З микрорайон д. 21а	80616080000, 80026549111	
ИП Ибрагимов М.А.	Москва	г. Москва, ул. Косовый д. 6	8139	52929
Волжский	Москва	г. Москва, ул. Ленинский, д. 7	8120	23-23-36, 33-59-39, 33-59-69
ИП Егоров А. В.	Москва	г. Москва, ул. Косовый, д. 6	8170	95-43-06, 95-43-07
Давыдов В.В.	Москва	г. Москва, ул. Ленинский, д. 47	4792	24-25-47
Обслуга Сервис	Москва	г. Москва, ул. Ленинский, д. 47	4792	276625
ООО «ФинансТМ»	Москва	г. Москва, ул. 3-й микрорайон, д. 39	4791	41-00-15, 70-50-54, 39-78-80
Профи	Москва	г. Москва, ул. Ленинский, ул. Урицкого, д. 18А	8133	7-40-46, 7-47-87
Служба	Москва	г. Москва, ул. Ленинский, ул. Ленинский, д. 114/6	8334	7-43-33
ООО «Техномотор»	Москва	г. Москва, ул. Ленинский, д. 23	81232024-55-56	
ООО «Автомобиль»	Москва	г. Москва, ул. Мещеряков, д. 17а	8712	22-42-21
Сервисный Сервис	Москва	г. Москва, ул. Мещеряков, д. 180	811200841-00, 810201408-20-30	
Транслюкс «Обслуга»	Москва	г. Москва, ул. Чертановская д. 6/2	8313	28-11-46, 28-12-40
Сервисный центр «Векна»	Москва	г. Москва, пр. Целищенский, д. 54	8313	205-400
Волжский Сервис	Москва	г. Москва, ул. Октябрьская, д. 63	80-210	3-46-30, 3-43-64
ООО «Мотор СЕРВИС/ЭКО»	Москва	г. Москва, пр. Боровая, д. 3	81140	5-10-99, 8102115-99-00
ИП Лавров Константин Александрович	Москва	г. Москва, ул. Мещеряков, д. 35	81110	5-05-00
Транслюкс	Москва	г. Москва, ул. Патристская, 104	86132	1-71-0781-436-49-35
Служба Эксперт	Москва	г. Москва, ул. Ленинский, д. 95	340	2672024
АСУ «Ремонт Сервис»	Москва	г. Москва, ул. Смоленская, д. 100/100	340	209-348, 209-29-28
Мотор Сервис	Москва	г. Москва, ул. 2-й микрорайон д. 31, стр. А, оф. 2	340	385-1269
ООО «ИПРУС СЕРВИС»	Москва	г. Москва, ул. Волгодонская, д. 108	340	308-588, 48-28-86
Волжский	Москва	г. Москва, ул. Патристская, д. 10	340	361-51-49
ИП Воронцов В.В.	Москва	г. Москва, ул. Рязанская, 7, оф. 1	340	398-1340
ИП Алексей А.С.	Москва	г. Москва, ул. Волгодонская, 63	84453	5-16-34
ООО «Финанс «Плюс»	Москва	г. Москва, ул. Октябрьская, д. 47	47467	4-12-08
ООО Техно «Технический центр Сетели»	Москва	г. Москва, ул. Ленинский д. 128 а	4794	4-15-53
Транслюкс	Москва	г. Москва, ул. Сахарова, 1	47-149	5-15-58, 4-9-02
Мотор Сервис	Москва	г. Москва, ул. Мещеряков, д. 21	84862	2-28-71
ИП/ООО «ЭКО»	Москва	г. Москва, пр. 13/4	4900	717-82-12
Служба обслуживания	Москва	г. Москва, ул. Октябрьская, д. 32	4933	44-13-95
ИП «ТЕХНО СЕРВИС»	Москва	г. Москва, ул. Сахарова д. 42	4933	12-71-56, 12-77-50
ИП Волжский Сергей Юрьевич	Москва	г. Москва, ул. 2-й микрорайон д. 48	4933	497627
Промо-тех Авто-Тех	Москва	г. Москва, ул. Сахарова, д. 42	4933	16-35-86
ООО «Интелко»	Москва	г. Москва, ул. Волгодонская, д. 12	4933	417066, 416066
ИП Степанов В.В.	Москва	г. Москва, ул. Академическая, д. 24, стр. 1	4933	26-18-18
ИП/ООО Сервис	Москва	г. Москва, ул. Горького, 76, 426(71), ул. Ленин, 4	4933	76-76-86, 76-66-64, 30-83-07, 30-76-79
ООО «Векна»	Москва	г. Москва, ул. В. Советская, д. 152	4933	741102
ООО «Автомобиль»	Москва	г. Москва, Волгодонская д. 102	1421	43019, 014045
Мотор	Москва	г. Москва, ул. Сахарова, д. 17	4933	45-75-43, 45-17-43
ИП ТМС	Москва	г. Москва, ул. Патристская, д. 149	3923	53-36-89, 53-31-09
ООО «АВТОСЕРВИС»	Москва	г. Москва, ул. Сахарова, д. 45а, оф. 61	3923	29-42-96
ИП Александров Александр Александрович	Москва	г. Москва, ул. Ленинский, д. 281	3923	14-35-28
ИП Черепухин Андрей Александрович	Москва	г. Москва, ул. Сахарова, д. 207А, корпус 6	84511	7-64-74
Техника	Москва	г. Москва, ул. Академическая, д. 30	841	521-49-89, 521-49-89
СЦ «Лекс»	Москва	г. Москва, пр. Южная Ленинская, д. 38	841	246-71-17, 521-49-43, 519-08-09
ИП Зильбер Сервис	Москва	г. Москва, пр. Южная Ленинская, д. 18А	841	512-00-99, 512-13-45
ООО «Эксперт»	Москва	г. Москва, ул. Демитриевская, д. 100, оф. 2	841	562-47-07, 562-46-45, 562-46-44, 260-04-12
ООО «Тит»	Москва	г. Москва, ул. Сахарова, д. 151/1, микрорайон 2	841	266-66-04
ООО «ТТЛ «Векна»	Москва	г. Москва, ул. Ю. Гаришина, д. 41-45	4023	15-85-05, 18-22-46, 48-38-81
Транслюкс	Москва	г. Москва-Угличский, ул. Академическая д. 74	1420	30-33-88
ИП Улюкин И.И.	Москва	г. Москва-Угличский, ул. Южная, д. 72	86360	5-21-11
А/Ш/А	Москва	г. Москва, ул. Ленинский, д. 66	84451	8-45-89, 8-17-43, 9-00-79, 4-24-04
Давыдов Ю.С.	Москва	г. Москва, ул. Ленинский, д. 20	83-518	4-16-19, 2-11-67
Волжский	Москва	г. Москва, ул. Ленинский, д. 71А	80103	888897
Т.Сервис	Москва	г. Москва, ул. Мещеряков, 66	39168	5-39-13
Мотор	Москва	г. Москва, ул. Патристская, д. 9	3842	42-52-74
Сервисный центр Мотор	Москва	г. Москва, ул. В. Волгодонская, д. 4, пр. Ленинский, д. 21-6	3842	60-11-41, 30-13-91, 37-76-28
ИП Иванов Сергей Викторович	Москва	г. Москва, пр. В. Мухоморова, 488 (Партизанский РАТН 1403 2 этаж)	17	100(461) 40-12
Волжский Сервис	Москва	г. Москва, ул. Патристская, д. 76	49-331	2-16-39, 2-18-02
Векна Сервис	Москва	г. Москва, ул. Патристская, д. 43	8332	52-78-78, 54-10-71, 54-25-26
Векна	Москва	г. Москва, Октябрьский пр-д, д. 118А	8119	14-60-56, 17-61-61
ООО «ИПРУС»	Москва	г. Москва, ул. Мещеряков, д. 9	8332	305313
ООО «Сибирь»	Москва	г. Москва, ул. Патристская, ул. Ленинский, д. 75/3	4212	19-56-51
СЦ Бит Битва	Москва	г. Москва, ул. Патристская, д. 37	3614	4-49-13
ИП Бондаренко И.М.	Москва	г. Москва, ул. Патристская, д. 7 "А"	8154	4-43-39
ИП Бондаренко И.М.	Москва	г. Москва, ул. Патристская, д. 7	4840	260-107-69, 713
Векна Сервис	Москва	г. Москва, Краснопресненский район, с/микрорайон «Векна» 1971	80541	2-31-39
Векна Сервис	Москва	г. Москва, ул. Ленинский, д. 106, корпус 6	861	210-31-26, 274-45-24



Вело-Сервис	Тамбова	г. Тамбова, ул. Коммунальн. 09	4752	79-94-01, 79-94-03
Вело-Сервис. Сервис. Центр	Тамбова	г. Тамбова, ул. Школьников, д. 24	4822	29-20-20, 29-20-26
ООО «ВИАТ-Фабрика-дистрибуция»	Тамбова	г. Тамбова, Фаб. Завода № 18	4822	479085, 479065, 89108470565
ООО «ТамбовФабрика»	Тамбова	г. Тамбова, пр-т Машинистов, д.8	4822	427180, 427183
Спец. Сервис	Тамбова	г. Тамбова, пр-т Школьников, д.180	4822	39-00-23,39-00-80
ИП Виноградов А. Ю.	Тамбова	г. Тамбова, ул. Машинистов, д. 80/25		84-82-000-05-10
ИП Волынов С.И.	Тамбовская	г. Тамбовская, ул. Голубя, д.272	86198	7-20-53
Водолей	Тамбовская	г. Тамбовская, мкр. Железнодорожный, ул. 4 ТП, Строительная, стар. №9 №2, АСЦ, "Выходные"	3482	27-30-30
СТАНЦИЯ ТОРГОВЛИ	Тамбовская	г. Тамбовская, ул. 40 лет Победы, д. 30, оф. 5	8488	719-773
Гладиш/Сервис	Тамбов	г. Тамбов, ул. Машинистов, д. 12	3822	266805, 266802
Сварсервис	Тамбов	г. Тамбов, ул. Парковая, д. 496, 2 этаж, 3 офис	3822	29-20-24
ТРАСТ	Тамбовская	г. Тамбовская, мкр. Парковая, д. 5	84-780	5-20-55, 5-28-62
Транс ТВ	Тамбов	г. Тамбов, ул. Куркина, 9	4872	49-32-70, 49-31-31
ИП Волынов В.А.	Тамбов	г. Тамбов, ул. Советская, 40/12, оф. 302	4872	730209, 8-910-1578808
ООО "Вест-Сервис"	Тамбов	г. Тамбов, ул. Ф. Зенковского, д. 89	4872	12-56-07
ООО "Вест-Сервис"	Тамбов	г. Тамбов ул. Школьников, д. 45	4872	470206, 09531-431-44-81
Вело-дом	Тамбовская	г. Тамбовская, ул. Ватутина, д.10	3452	99-49-00, 96-09-91
СЦ «ВелоФит»	Тамбовская	г. Тамбовская, ул. Николая Зенковского, д.24	171020	269-56-80
ООО «КлимаМедиа»	Тамбовская	г. Тамбовская, д. мкр. д. 29	4752	404848
ВелоФит	Тамбовская	г. Тамбовская, ул. Тарасова, д.14	3022	55-12-46
СЦ "Селен"	Тамбовская	г. Тамбовская, ул. Мухоморова, д.85, оф. 407	8424	44-76-70
ООО «Планета-Сервис»	Тамбовская	г. Тамбовская, ул. Мухоморова, д. 59	9503	721961
Ремонт	Тамбовская	г. Тамбовская, ул. Албузова, д. 41	8422	48-50-92, 48-80-25
СОВРЕМЕННЫЙ СЕРВИС	Тамбовская	г. Тамбовская, ул. Машинистов, д.2/27	8422	79-20-79, 79-44-22
Компания "Вит"®	Тамбов	г. Тамбов, мкр. Аэропорт, д. 29	84078	3-15-15
ООО «ТрансСервис»	Тамбовская	г. Тамбовская, ул. Советская, д.96	4246	33-53-25, 83-51-80
ООО «Промсервис Уфа»	Уфа	г. Уфа, проспект Салавата Юлаева, д. 59	345	524897
Сервис Центр Уфа	Уфа	г. Уфа, Бикшариповский, ул. Асланава, д.73	341	251-13-27, 251-79-79, 233-60-60
У Механик	Уфимская	г. Уфимская, Аэропорт Уфа, д. 47	4212	63-70-01
ИП «ВелоФит-Сервис»	Уфимская	г. Уфимская, Мухоморова, ул. Обломов, д. 20, г. Уфа, 2-й мкр., д. 46 (34076) 222-63	3461	86-00-00, 80-00-05, 67-00-35-67-00, 35-67-03, (34076) 222-63
ООО «ВелоФит»	Уфимская	г. Уфимская, Промышленный б-р, д.11	8352	62-26-41, 62-38-80
ИП «ТрансСервис Уфа»	Уфимская	г. Уфимская, ул. Гагарина, д. 30	8352	63-20-88
ООО «Вит Сервис»	Уфимская	г. Уфимская, пр. М.Гвардии, д.13/25	8352	443373, 413313
АСЦ "Вит-Сервис"	Уфимская	г. Уфимская, ул. И. Френкеля, д. 3	8352	38-63-60
Ремонт/Товары	Уфимская	г. Уфимская, ул. Промышленная, 88	351	299-39-00, 299-39-66
Корзина	Уфимская	г. Уфимская, пр. Победы, д. 87	8302	23-60-70, 26-50-37
ООО "Вело Мастер"	Уфимская	г. Уфимская, ул. Вилковская, д.7	8302	11-36-07,64-22-73
Промис Д.А.	Уфимская	г. Уфимская, ул. Промышленная, 88, офис 11	2782	5-10-35, 5-54-66, 5-19-15
ИП Эварт Александр Хантвистем	Уфимская	г. Уфимская, ул. Промышленная, д. 11	2782	7-44-82
ИП Сервисный центр	Уфа	Мухоморова (реконструкция)	3022	72-02-08
Сервисный центр «ВелоМедиа»	Уфа	г. Уфа, Гвардейская 54 ТП «Корзина»	8414	462-5049
ИП Дюков Д.И.	Уфимский, Пермский край	г. Уфимский, ул. Мухоморова, д. мкр. Обитан	9518	4034882
СЦ «ВелоСервис-сервис»	Уфимская	г. Уфимская, ул. Советская, д. 75, ул. Спортивная, д.53	3213	125152,63717
ИП/ИП Сервис	Уфимская	г. Уфимская, ул. Советская, д.107	3213	3-13-32
ИП Понкина О.В.	Уфимский	г. Уфимский, пр-т Победы реконструкция, 111, к. 1, комн. 30	8638	24-12-27, 28-67-12
Планетарный С.И.	Уфимский	г. Уфимский, пр-т Победы Реконструкция, 83 офис 309	8638	12-30-00
АВИА-Экспертсервис	Уфа	г. Уфа, ул. Мухоморова, 3	1797884	29032
Тел	Уфимская	г. Уфимская, Мухоморова, ул. д. 14, стр. 5	4882	79-66, 797879, 53-23, 79271, 79-33-60
ООО "Уфелек Сервис"	Уфимская	г. Уфимская, ул. Рышкова, д. 34	4882	44-00-40
СЦ "ВелоСервис"	Уфимская	г. Уфимская, Ленинградский пр-д, д.126	4882	300-212, 283-300, 284-400 (проб. 2013)
ООО "Транс Сервис"	Уфимская	г. Уфимская, ул. Уфимская, д. 12	4882	25-04-63

Уточнить адреса и телефоны авторизованных сервисных центров можно на сайте [SHIVAKI.COM](http://SHIVAKI.COM) или по телефону (495)7852356

Правообладатель: Шиваки (Джэпен) Индастриз Лимитед  
(Shivaki (Japan) Industries Limited), 2001, Централ Плаза, 18  
Харбор Роуд, Ванчай, Гонконг (2001, Central Plaza, 18 Harbor  
Road, Wanchai, Hong Kong)

Произведено: По заказу Шиваки (Джэпен) Индастриз Лимитед  
(Shivaki (Japan) Industries Limited), 2001, Централ Плаза, 18  
Харбор Роуд, Ванчай, Гонконг (2001, Central Plaza, 18 Harbor  
Road, Wanchai, Hong Kong)

Гарантийный срок указан в гарантийном талоне.



Срок службы изделия – не менее 5 лет со дня начала  
эксплуатации.

Продукция компании SHIVAKI.

Произведено в Китае.