

SIEMENS



Крупная бытовая техника

2016

siemens-home.bsh-group.ru

Siemens. Будущее приходит в дом.



Добро пожаловать в мир инноваций!

Siemens – это премиальный, основанный на инновационных технологиях бренд, производящий бытовую технику. Siemens олицетворяет новейшие инженерные достижения, совершенный дизайн, творческий подход, превосходную функциональность и точность.

Содержание

Стиральные машины

- 08–09 Стиральные машины i-Dos
 - 10–15 Полноразмерные стиральные машины
 - 16–19 Узкие стиральные машины
 - 20–21 Стирально-сушильные автоматы
 - 22–23 Сушильные автоматы
 - 24 Дополнительные принадлежности
 - 24–25 Словарь терминов
-

Холодильники

- 27–28 Холодильники frenchDoor
 - 28–29 Холодильники side-by-side
 - 30 Холодильники с зоной сохранения свежести
 - 30–31 Холодильники под стеклом
 - 32–33 Холодильники NoFrost
 - 34–37 Холодильники LowFrost
 - 38–39 Словарь терминов
-

Посудомоечные машины

- 40–42 Посудомоечные машины шириной 45 см
 - 43 Дополнительные принадлежности и схемы подключения
 - 44–45 Словарь терминов
-

Сервис

- 46–47 Сервис
-



Будущее приходит в дом.

Представляем серию отдельно стоящих бытовых приборов с технологией iSensoric. Идеально сочетающиеся друг с другом, они отлично выглядят как вместе, так и по отдельности. Бытовая техника Siemens – пример идеального сочетания инноваций, интеллектуальных технологий, энергоэффективности и стильного дизайна.

Этот каталог откроет для вас технологию iSensoric. С помощью этой технологии стиральная машина Siemens с точным дозированием моющих средств обеспечивает превосходные результаты стирки, экономя сотни литров воды в год, а сушильная машина является самой энергоэффективной. Кроме того, мы рады представить признанные ведущими экспертами посудомоечные машины, оснащенные единственной в мире системой сушки Zeolith® – технологической инновацией, устанавливающей новые стандарты эффективности работы и энергосбережения. Взгляните на потрясающие холодильно-морозильные комбинации, которые не требуют размораживания. Каждый из этих приборов делает жизнь ярче, а все вместе они создают неповторимый облик вашей кухни.

Потрясающий дизайн, вызывающий восхищение, чистые линии, гармонирующие с жилым пространством, и высококачественные материалы присущи всей бытовой технике Siemens. Приборы Siemens – это идеальный баланс современного дизайна и инновационных технологий, они превосходно сочетаются между собой и помогают вам жить насыщенной и неординарной жизнью.





Серии **iQ**

iQ 800

В основе этих моделей премиум-класса лежит уникальный дизайн в сочетании с инновационными технологиями.

iQ 700

В этой серии приборов совершенный дизайн сочетается с интеллектуальными технологиями.

iQ 500

В приборах этой серии сразу чувствуется класс и изысканность. Они объединяют в себе функциональность и высокие технологии.

iQ 300

Элегантные бытовые приборы с традиционным для Siemens качеством исполнения и расширенным набором функций.

iQ 100

Приборы этой серии обладают базовым набором функций и классическим дизайном.





Siemens iQ700 с технологией sensoFresh: свежее сухое белье – без порошка и стирки – всего за полчаса!

В дополнение к стандартным режимам стирки Siemens представляет уникальную технологию sensoFresh – удаление запахов и освежение одежды без порошка и традиционной стирки.

Элегантность и привлекательность или практичность и неприхотливость? Чаще всего, когда речь идет о деликатных тканях, выбор не так велик. Для большинства мужских и женских костюмов, а также платьев и блузок, даже надетых единой, требуется химчистка. Однако при регулярном использовании эта услуга отнимает много времени, и к тому же получается довольно дорогостоящей. Теперь у Siemens есть решение – новые стиральные машины серии iQ700 с технологией sensoFresh, которые бережно ухаживают за деликатными тканями, устраняют запахи и разглаживают складки без традиционной стирки. Запахи еды, сигаретного дыма, пота, моющих средств, так же как и складки на одежде, больше не являются проблемой. Эта технология отлично подходит для деликатных тканей, а также одежды с аппликациями, пайетками или другими украшениями, которые требуют особенного ухода.



Свежесть озона для тех, кто ценит время

Технология sensoFresh обеспечивает удаление запахов с одежды без традиционной

стирки. Молекулы запаха в волокнах вещей расщепляются под действием озона, в результате чего одежда пахнет свежестью и не пропитывается искусственными ароматами, как это бывает, например, после химчистки или обработки спреями-освежителями. После обработки озоном одежда не требует сушки, и ее можно надеть практически сразу после окончания цикла программы.

Благодаря технологии sensoFresh с использованием озона стало возможным устранять неприятные запахи на деликатных тканях без традиционной стирки с водой и бытовой химией. Кроме того, при стирке с подключением этой технологии, Siemens гарантирует самые высокие стандарты чистоты: программа стирки «Гигиена+» также использует озон, который обеспечивает гигиеническую чистку белья с заботой о деликатных тканях и экономией воды, порошка и электроэнергии.



Хорошо выглядеть с заботой о здоровье

Стирка с использованием озона гарантирует экономию воды, порошка и электроэнергии, а также бережную защиту ткани и экологически чистый уход за одеждой с обеспечением высокого уровня гигиены. Программа «Гигиена+» эффективно устраняет бактерии, вирусы и грибки на волокнах ткани и внутри стиральной машины.

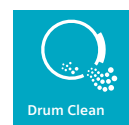

Высокие стандарты гигиены прибора

Специальная программа «Очистка Барабана» для обеспечения гигиеничной

чистоты стиральных машин серии iQ700: использование озона позволяет сохранять чистоту в барабане и кювете для моющего средства, а также предотвращает появление неприятных запахов. Через определенное количество циклов стирки срабатывает напоминание о необходимости проведения новой очистки. Программа позволяет владельцам стиральных машин Siemens iQ700 всегда быть уверенными в безопасности стирки для своего здоровья и здоровья своих близких. Стиральные машины серии iQ700 обладают полным набором как стандартных программ для разных типов ткани, так и специализированными опциями: например, функцией предварительной стирки или опцией easyIron, облегчающей последующую глажку.





Прекрасный результат сушки и фантастически малый расход электроэнергии.

Уникальная инновация: сушильный автомат с технологией теплового насоса и системой самоочистки конденсатора.

Новый сушильный автомат Siemens iQ800 способен высушить до 8 кг белья из хлопка, расходуя при этом всего 0,192 кВт/ч электроэнергии в расчете на 1 кг белья.* Это на 60 % выше, чем класс энергоэффективности «А». Столь небывалых результатов удалось достичь с помощью технологии теплового насоса с новым энергоэффективным безщеточным компрессором iQ-Drive.

Суть технологии теплового насоса в том, что с помощью циркулирующего в системе теплоносителя прибор забирает тепло, необходимое для сушки белья, у окружающего воздуха. По сути происходит «перекачивание» тепловой энергии из внешней среды внутрь барабана. Такой способ получения тепла, необходимого для выпаривания из белья остаточной влаги, почти в 3 раза более эффективен по сравнению с традиционным нагревом с помощью нагревательного элемента и к тому же позволяет почти полностью избежать бесполезного рассеяния тепла в помещении, где установлен сушильный автомат.

Обычные сушильные автоматы нуждаются в регулярной процедуре очистки конденсатора, так как в случае оседания на нем ворсовой пыли неизбежно снижается эффективность теплообмена, что приводит к дополнительному расходу энергии.

Уникальная система самоочистки конденсатора позволяет не только избежать этой регулярной процедуры по обслуживанию прибора, но и обеспечивает постоянство высочайшего уровня энергоэффективности при каждой сушке.

При помощи сушильного автомата можно не просто высушить белье, одежду, подушки и даже обувь, но и добиться желаемой остаточной влажности: сушка под утюг или сушка в шкаф. Степень остаточной влажности всегда под контролем чувствительных сенсоров и «умного» процессора – можно высушить от 1 до 8 кг белья, добившись при этом желаемой остаточной влажности независимо от загрузки.

varioPerfect – возможность ускорить процесс сушки или сэкономить электроэнергию – в зависимости от ваших предпочтений.

ecoPerfect – специальная функция для тех, кто желает сэкономить еще больше электроэнергии. Эту функцию можно активировать на любой из программ и получить до 20% меньше расход электроэнергии.*

speedPerfect – прекрасный результат сушки, быстрее до 20%.** Специальная функция, которую можно активировать на любой программе.



* Для программы Хлопок. Сушка в шкаф, функция ecoPerfect.

** Для программы Хлопок. Сушка в шкаф, функция speedPerfect.

Стиральные машины i-Dos

iQ800

iQ700

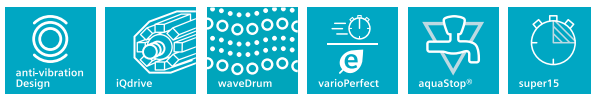

Модель	WM 16Y892 OE – с интеллектуальной системой дозирования	WM 16W640 OE – макс. 1600 об/мин
Особенности	<ul style="list-style-type: none"> i-Dos – интеллектуальная система автоматического дозирования жидких моющих средств и кондиционера Два отсека для автоматического дозирования: основной для моющего средства i-Dos1 емкостью 1,3 л (приблизительно на 20 стирок) и i-Dos2 для дополнительного сра-ва или кондиционера емкостью 0,5 л varioPerfect – экономия времени (spedPerfect) или электроэнергии (ecoPerfect) iQdrive – энергоэффективный, тихий и долговечный двигатель AntiVibration™ – специальная конструкция корпуса Автоматическое выведение 16 типов пятен waveDrum – уникальный барабан объемом 65 л – бережная или интенсивная стирка в зависимости от программы Большая загрузка: 9 кг максимально Скорость отжима 1600-400 об/мин, без отжима Класс энергоэффективности «А» –30 %* Класс стирки «А» Класс отжима «А» 	<ul style="list-style-type: none"> i-Dos – интеллектуальная система автоматического дозирования жидких моющих средств и кондиционера Максимальная загрузка: 9 кг Класс стирки «А» / Класс отжима «В» Класс энергоэффективности «А» –30 %* XXL Объем барабана: 65 л iQDrive – энергоэффективный, долговечный и тихий двигатель aquaStop – защита от протечек с гарантией на весь срок службы прибора waveDrum™ – бережная стирка благодаря уникальной форме захватов и поверхности барабана varioPerfect – экономия времени (speedPerfect) или электроэнергии (ecoPerfect) Внутренняя подсветка барабана: LED
Программы/функции	<ul style="list-style-type: none"> Авто Хлопок, Авто Синтетика, Хлопок, Синтетика, Смешанное белье, Тонкое белье/шелк, Шерсть (Ручная стирка шерсти), Темное белье, Гардины, Женское белье, Рубашки/бизнес, Пропитка, Супер 15', Дополнительные программы: Верхняя одежда, Пуховики, Полоскание, Отжим, Деликатный отжим, Слив Специальные функции: Выбор отсека для автоматического дозирования i-Dos1 или i-Dos2, stainExpert (Автоматическое выведение 16 типов пятен), speedPerfect, ecoPerfect, Предварительная стирка, Вода Плюс, От 1 до 3-х дополнительных полосканий, Защита от сминания, Тихая стирка, Без отжима 	<ul style="list-style-type: none"> Основные программы: Авто, Одежда Пух., Очистка барабана, Outdoor, Рубашки/Бизнес, Супер 15', Чувствительная, Хлопок, Синтетика, Смешанное белье, Тонкое белье/Шелк, Шерсть, Полоскание/Отжим, Слив Специальные функции: Старт/Пауза, Выбор температуры, Выбор скорости отжима, Предварительная стирка, EcoPerfect, SpeedPerfect, i-Dos 1, i-Dos 2, 24 ч Отложенный старт Большой LED-дисплей с индикацией хода программы, выбора температуры, скорости отжима, отсрочки старта и времени до окончания программы, активизация функции i-Dos
Параметры потребления	<ul style="list-style-type: none"> Вода/энергопотребление: 62 л/1,19 кВтч 	<ul style="list-style-type: none"> Мощность подключения: 2300 Вт Вода / энергопотребление: 62 л/1,19 кВт/ч
Комфорт и безопасность	<ul style="list-style-type: none"> Легкое управление: Интерактивный текстовый многофункциональный TFT дисплей с отображением информации, в т.ч. на русском языке + клавиши для выбора спец. функций и программирования базовых установок. Выбор скорости отжима, без отжима Таймер (время до окончания программы) 24 ч Рекомендации по загрузке и дозировке моющего средства Индикация превышения дозировки моющих средств AquaStop – защита от протечек с гарантией на весь срок службы 3D-Aquatronic – быстрое и равномерное смачивание белья Датчик загрузки. Проточный датчик количества заливаемой воды Непрерывная система дозирования воды по степени загрузки и типу ткани Подавление дисбаланса при отжиге – автоматика с 3D-сенсором Блокировка от детей Самоочистка кюветы для порошка Легкомоющийся разборный контейнер для автоматического дозирования i-Dos Контроль пенообразования Электромагнитный замок – возможность дозагрузки белья Полифонический акустический сигнал окончания программы Внутренняя подсветка барабана Диаметр люка 32 см, угол открывания 180° 	<ul style="list-style-type: none"> Электромагнитный замок Функция дозагрузки antiVibration – специальная конструкция корпуса Проточный датчик waterPerfect – интеллектуальная система управления водой Непрерывная система дозирования воды по степени загрузки и типу ткани Контроль пенообразования Блокировка от детей Акустический сигнал окончания программы Самоочищающаяся кювета для моющего средства Индикация эффективности использования воды и электроэнергии до начала программы Программа «Очистка барабана» с функцией напоминания
Размеры	<ul style="list-style-type: none"> (В x Ш x Г): 85 x 60 x 60 см (Глубина с выступающими элементами 63,2 см) 	<ul style="list-style-type: none"> (В x Ш x Г): 84,5 x 60 x 59 см (максимальная глубина 63 см)
Дополнительные принадлежности	<ul style="list-style-type: none"> WZ 20490 – соединительный элемент с выдвигной полочкой для установки на стиральную машину сушильного автомата WZ 10130 – удлинитель шланга для системы aquaStop (2,5 м) WX 975600 – комплект для крепления стиральной машины к полу 	<ul style="list-style-type: none"> WZ20490 – соединительный элемент с выдвигной полочкой для установки на стиральную машину сушильного автомата WZ 10130 – удлинитель шланга для системы aquaStop (2,5 м) WX 975600 – комплект для крепления стиральной машины к полу

* На 30 % экономичнее (0,13 кВтч/кг), чем стандартное значение (0,19 кВтч/кг), соответствующее классу энергопотребления «А».

Avantgarde

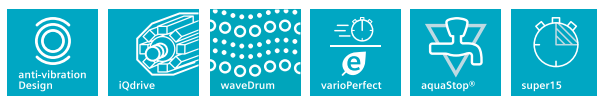
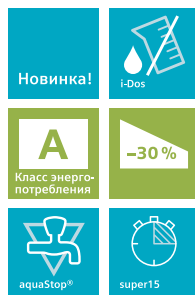

Преимущества

i-Dos – интеллектуальная система дозирования



Вы можете один раз заполнить жидким моющим средством и кондиционером для белья соответствующие отсеки загрузочной кюветы, емкость которых рассчитана приблизительно на 20 стирок.



В дальнейшем для запуска программы стирки вам необходимо просто выбрать программу и нажать кнопку «Старт».

«Умные» датчики определяют количество загруженного белья, степень его загрязнения и способность белья впитывать воду, и машина сама рассчитывает и дозирует моющее средство и кондиционер с точностью до 1 мл.

Благодаря оптимальной дозировке достигается существенная экономия моющего средства – до 11 л в год, а также воды – до 7 000 л в год.

Для удобства при повседневном использовании при стирке стандартных типов белья с обычным уровнем загрязнений предусмотрены две автоматические программы «Авто Хлопок» и «Авто Синтетика», наличие которых максимально упрощает эксплуатацию стиральной машины.

При необходимости кювету i-Dos можно легко разобрать и промыть.

Кроме того, в загрузочной кювете предусмотрено отделение для ручного дозирования обычных порошкообразных моющих средств.



Модель	WM 14U640 OE – макс. 1400 об/мин
Особенности	<ul style="list-style-type: none"> ■ i-Dos – интеллектуальная система автоматического дозирования жидких моющих средств и кондионера ■ iSensoric ■ Максимальная загрузка: 9 кг ■ Класс стирки «А» / Класс отжима «В» ■ Класс энергоэффективности «А» –30 %* ■ Класс эффективности отжима: В ■ iQdrive – новый экономичный, тихий и долговечный двигатель ■ aquaStop – защита от протечек с гарантией на весь срок службы прибора ■ waveDrum™ – бережная стирка благодаря уникальной форме захватов и поверхности барабана. ■ varioPerfect – экономия времени (speedPerfect) или электроэнергии (ecoPerfect) ■ Внутренняя подсветка барабана: LED
Программы/функции	<ul style="list-style-type: none"> ■ Основные программы: Авто 60 интенсивная, Авто хлопок, Авто синтетика, Пропитка, Рубашки бизнес, Пропитка, Супер 15/30, Чувствительная, Хлопок, Синтетика, Смешанное белье, Тонкое белье / Шелк, Шерсть, Темное белье, Дополнительные программы
Параметры потребления	<ul style="list-style-type: none"> ■ Мощность подключения: 2050 Вт ■ Вода / энергопотребление: 62 л / 1,04 кВт/ч
Комфорт и безопасность	<ul style="list-style-type: none"> ■ Электромагнитный замок ■ Функция дозагрузки ■ antiVibration - специальная конструкция корпуса - дизайн боковых поверхностей для уменьшения вибраций ■ waterPerfect – интеллектуальная система управления водой ■ Проточный датчик ■ Непрерывная система дозирования воды по степени загрузки и типу ткани ■ Контроль пенообразования ■ Подавление дисбаланса при отжиге ■ Блокировка от детей ■ Полифонический акустический сигнал окончания программы ■ aquaSensor - техника чистоты и экономии ■ Самоочищающаяся кювета для моющего средства ■ Программа «Очистка барабана» с функцией напоминания
Размеры	■ (В x Ш x Г): 84,5 x 59,8 x 62 см
Дополнительные принадлежности	<ul style="list-style-type: none"> ■ WZ20400 – соединительный элемент с выдвигной полочкой для установки на стиральную машину сушильного автомата ■ WZ11410 – соединительный элемент для установки на стиральную машину сушильного автомата

* На 30 % экономичнее (0,13 кВтч/кг), чем стандартное значение (0,19 кВтч/кг), соответствующее классу энергопотребления «А».

Стиральные машины iQ800

iQ800



iQ800



Модель	WM 16Y792 OE – макс. 1600 об/мин	WM 14Y792 OE – макс. 1400 об/мин
Особенности	<ul style="list-style-type: none"> varioPerfect – экономия времени (spedPerfect) или электроэнергии (ecoPerfect) Автоматическое выведение 16 типов пятен Максимальная загрузка: 9 кг iQdrive – энергоэффективный, тихий и долговечный двигатель antiVibration – специальная конструкция корпуса waveDrum™ – уникальный барабан объемом 65 л – бережная или интенсивная стирка в зависимости от программы Класс стирки «А» Скорость отжима WM16Y792OE – 1600-400 об/мин., без отжима WM14Y792OE – 1400-400 об/мин., без отжима Класс отжима WM16Y792OE – «А» WM14Y792OE – «В» Класс энергоэффективности «А» –30 %* Внутренняя подсветка барабана: LED 	<ul style="list-style-type: none"> varioPerfect – экономия времени (spedPerfect) или электроэнергии (ecoPerfect) Автоматическое выведение 16 типов пятен Максимальная загрузка: 9 кг iQdrive – энергоэффективный, тихий и долговечный двигатель antiVibration – специальная конструкция корпуса waveDrum™ – уникальный барабан объемом 65 л – бережная или интенсивная стирка в зависимости от программы Класс стирки «А» Скорость отжима WM16Y792OE – 1600-400 об/мин., без отжима WM14Y792OE – 1400-400 об/мин., без отжима Класс отжима WM16Y792OE – «А» WM14Y792OE – «В» Класс энергоэффективности «А» –30 %* Внутренняя подсветка барабана: LED
Программы/функции	<ul style="list-style-type: none"> Программы: Хлопок, Синтетика, Смешанное белье, Тонкое белье/шелк, Ручная стирка шерсти, Рубашки/бизнес, Пуховики/Подушки, Пропитка, Супер 15', Темное белье, Гардины, Женское белье, Деликатный отжим Дополнительные программы: Верхняя одежда, Полоскание, Отжим, Слив Специальные функции: stainExpert (Автоматическое выведение 16 типов пятен), speedPerfect, ecoPerfect, Предварительная стирка, Вода Плюс, От 1 до 3-х дополнительных полосканий, Защита от сминания, Тихая стирка, Без отжима 	<ul style="list-style-type: none"> Программы: Хлопок, Синтетика, Смешанное белье, Тонкое белье/шелк, Ручная стирка шерсти, Рубашки/бизнес, Пуховики/Подушки, Пропитка, Супер 15', Темное белье, Гардины, Женское белье, Деликатный отжим Дополнительные программы: Верхняя одежда, Полоскание, Отжим, Слив Специальные функции: stainExpert (Автоматическое выведение 16 типов пятен), speedPerfect, ecoPerfect, Предварительная стирка, Вода Плюс, От 1 до 3-х дополнительных полосканий, Защита от сминания, Тихая стирка, Без отжима
Параметры потребления	<ul style="list-style-type: none"> Вода / энергопотребление: 57 л / 1,17 кВтч 	<ul style="list-style-type: none"> Вода / энергопотребление: 57 л / 1,17 кВтч
Комфорт и безопасность	<ul style="list-style-type: none"> Легкое управление: Интерактивный текстовый многофункциональный TFT-дисплей с отображением информации, в т.ч. на русском языке + клавиши для выбора спец. функций и программирования базовых установок Выбор скорости отжима, без отжима Таймер (время до окончания программы) 24 ч Рекомендации по загрузке и дозировке моющего средства Индикация превышения дозировки моющих средств AquaStop – защита от протечек с гарантией на весь срок службы 3D-Aquatronic – быстрое и равномерное смачивание белья Датчик загрузки Проточный датчик количества заливаемой воды Непрерывная система дозирования воды по степени загрузки и типу ткани Подавление дисбаланса при отжиге – автоматика с 3D-сенсором Блокировка от детей Самоочищающаяся кювета для порошка Контроль пенообразования Электромагнитный замок – возможность дозагрузки белья Полифонический акустический сигнал окончания программы Внутренняя подсветка барабана Диаметр люка 32 см, угол открывания 180° 	<ul style="list-style-type: none"> Легкое управление: Интерактивный текстовый многофункциональный TFT-дисплей с отображением информации, в т.ч. на русском языке + клавиши для выбора спец. функций и программирования базовых установок Выбор скорости отжима, без отжима Таймер (время до окончания программы) 24 ч Рекомендации по загрузке и дозировке моющего средства Индикация превышения дозировки моющих средств AquaStop – защита от протечек с гарантией на весь срок службы 3D-Aquatronic – быстрое и равномерное смачивание белья Датчик загрузки Проточный датчик количества заливаемой воды Непрерывная система дозирования воды по степени загрузки и типу ткани Подавление дисбаланса при отжиге – автоматика с 3D-сенсором Блокировка от детей Самоочищающаяся кювета для порошка Контроль пенообразования Электромагнитный замок – возможность дозагрузки белья Полифонический акустический сигнал окончания программы Внутренняя подсветка барабана Диаметр люка 32 см, угол открывания 180°
Размеры	(В x Ш x Г): 85 x 60 x 60 см (Глубина с выступающими элементами 63,2 см)	(В x Ш x Г): 85 x 60 x 60 см (Глубина с выступающими элементами 63,2 см)
Дополнительные принадлежности	<ul style="list-style-type: none"> WZ20490 – соединительный элемент с выдвижной полочкой для установки на стиральную машину сушильного автомата WZ 10130 – удлинитель шланга для системы aquaStop (2,5 м) WX 975600 – комплект для крепления стиральной машины к полу 	<ul style="list-style-type: none"> WZ20490 – соединительный элемент с выдвижной полочкой для установки на стиральную машину сушильного автомата WZ 10130 – удлинитель шланга для системы aquaStop (2,5 м) WX 975600 – комплект для крепления стиральной машины к полу

Стиральная машина iQ700 sensoFresh

iQ700

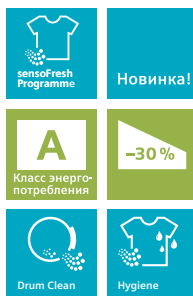

Преимущества

sensoFresh



Программа sensoFresh надежно избавляет от неприятных запахов всего за 30 минут. Озон разрушает молекулы запаха, и белье приобретает свежесть без стандартного цикла стирки и применения моющих средств. Такой бережный подход особенно актуален для вещей, не предназначенных для стирки. После обработки озоном одежда не требует сушки, и ее можно надеть сразу после окончания цикла программы.

hygienePlus

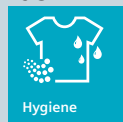

Программа стирки «Гигиена плюс» использует озон, который обеспечивает гигиеническую чистоту белья. Она идеально подходит для деликатных тканей, которые не рекомендуется стирать при высоких температурах, а также обеспечивает экономию воды, порошка и электроэнергии.

Очистка Барабана

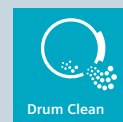

Программа «Очистка Барабана» благодаря озону удовлетворит самые взыскательные требования к гигиене прибора. Это поможет достичь безупречной чистоты стиральной машины, предотвращая развитие бактерий, которые вызывают неприятный запах.

waveDrum

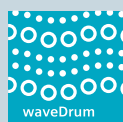

Инновационный барабан, обеспечивающий равномерное смачивание белья. Асимметричные захваты и специальная структура поверхности гарантируют быстрое распределение белья в барабане, а также постоянную быструю циркуляцию раствора моющего средства во время стирки.



waterPerfect.

Интеллектуальная система управления водой обеспечивает наивысший класс стирки при бережном отношении к природным ресурсам.

Модель	WM 14W740OE – макс. 1400 об/мин
Особенности	<ul style="list-style-type: none"> sensoFresh – быстрое и эффективное удаление запахов без стандартного цикла стирки даже для деликатных тканей iSensoric Максимальная загрузка: 9 кг Класс стирки «А» / Класс отжима «В» Класс энергоэффективности «А» –30 %* Класс эффективности отжима: В iQdrive – новый экономичный, тихий и долговечный двигатель aquaStop – защита от протечек с гарантией на весь срок службы прибора waveDrum™ – бережная стирка благодаря уникальной форме захватов и поверхности барабана. varioPerfect – экономия времени (speedPerfect) или электроэнергии (ecoPerfect) Внутренняя подсветка барабана: LED
Программы/функции	<ul style="list-style-type: none"> Основные программы: sensoFresh, Гигиена плюс, Очистка Барабана, Хлопок, Хлопок Эко, Синтетика, Смешанное белье, Пропитка, Рубашки бизнес, Супер 15, Тонкое белье / Шелк, Шерсть, Темное белье
Параметры потребления	<ul style="list-style-type: none"> Вода / энергопотребление: 62 л / 1,19 кВт/ч Мощность подключения: 2300 Вт
Комфорт и безопасность	<ul style="list-style-type: none"> Электромагнитный замок Функция дозагрузки antiVibration – специальная конструкция корпуса - дизайн боковых поверхностей для уменьшения вибраций waterPerfect – интеллектуальная система управления водой Подавление дисбаланса при отжиме Непрерывная система дозирования воды по степени загрузки и типу ткани Контроль пенообразования Подавление дисбаланса при отжиме - автоматика с 3D-сенсором Блокировка от детей Полифонический акустический сигнал окончания программы Самоочищающаяся кювета для моющего средства Программа «Очистка барабана» с функцией напоминания
Размеры	<ul style="list-style-type: none"> (В x Ш x Г): 84,5 x 60 x 59 см
Дополнительные принадлежности	<ul style="list-style-type: none"> WZ20400 – соединительный элемент с выдвижной полочкой для установки на стиральную машину сушильного автомата WZ11410 – соединительный элемент для установки на стиральную машину сушильного автомата

Стиральные машины iQ700

iQ700



iQ700



Модель	WM 16W540 OE – макс. 1600 об/мин WM 14W540 OE – макс. 1400 об/мин	WM 14W440 OE – макс. 1400 об/мин WM 12W440 OE – макс. 1200 об/мин
Особенности	<ul style="list-style-type: none"> varioPerfect – экономия времени (speedPerfect) или электроэнергии (ecoPerfect) Автоматическое выведение пятен Максимальная загрузка: 9 кг iQDrive – энергоэффективный, долговечный и тихий двигатель Класс стирки «А» / Класс отжима «В» Класс энергоэффективности «А» –30 %* XXL Объем барабана: 65 л aquaStop – защита от протечек с гарантией на весь срок службы прибора waveDrum™ – бережная стирка благодаря уникальной форме захватов и поверхности барабана Внутренняя подсветка барабана: LED 	<ul style="list-style-type: none"> varioPerfect – экономия времени (speedPerfect) или электроэнергии (ecoPerfect) Максимальная загрузка: 9 кг iQDrive – энергоэффективный, долговечный и тихий двигатель Класс стирки «А» / Класс отжима «В» Класс энергоэффективности «А» –30 %* XXL Объем барабана: 65 л aquaStop – защита от протечек с гарантией на весь срок службы прибора waveDrum™ – бережная стирка благодаря уникальной форме захватов и поверхности барабана. Внутренняя подсветка барабана: LED
Программы/функции	<ul style="list-style-type: none"> Основные программы: Рубашки/Бизнес, Одеяла Пух., Очистка барабана, Outdoor, Темное белье, Супер 15', Чувствительная, Хлопок, Синтетика, Смешанное белье, Тонкое белье/Шелк, Шерсть, Полоскание/Отжим, Слив Специальные функции: Старт/Пауза, Выбор температуры, Выбор скорости отжима, Предварительная стирка, EcoPerfect, SpeedPerfect, antiStain, 24 ч Отложенный старт Большой многофункциональный LED-дисплей: время до окончания, индикация хода программы, выбор температуры, выбор скорости отжима, таймер (время до окончания 24 ч) 	<ul style="list-style-type: none"> Основные программы: Рубашки/Бизнес, Одеяла Пух., Outdoor, Чувствительная, Супер 15', Полоскание/Отжим, Слив, Хлопок, Синтетика, Пред.стирка, Смешанное белье, Тонкое белье/Шелк, Шерсть Специальные функции: Старт/Пауза, Выбор температуры, Выбор скорости отжима, Предварительная стирка, EcoPerfect, SpeedPerfect, 24 ч Отложенный старт Большой многофункциональный LED-дисплей: время до окончания, индикация хода программы, выбор температуры, выбор скорости отжима, таймер (время до окончания 24 ч)
Параметры потребления	<ul style="list-style-type: none"> Мощность подключения: 2300 Вт Вода / энергопотребление: 62 л / 1,19 кВт/ч 	<ul style="list-style-type: none"> Мощность подключения: 2300 Вт Вода / энергопотребление: 62 л / 1,19 кВт/ч
Комфорт и безопасность	<ul style="list-style-type: none"> Электромагнитный замок Функция дозагрузки antiVibration – специальная конструкция корпуса Проточный датчик waterPerfect – интеллектуальная система управления водой Непрерывная система дозирования воды по степени загрузки и типу ткани Контроль пенообразования Блокировка от детей Акустический сигнал окончания программы Самоочищающаяся кювета для моющего средства Индикация эффективности использования воды и электроэнергии до начала программы Программа «Очистка барабана» с функцией напоминания 	<ul style="list-style-type: none"> Электромагнитный замок Функция дозагрузки antiVibration – специальная конструкция корпуса Проточный датчик waterPerfect – интеллектуальная система управления водой Непрерывная система дозирования воды по степени загрузки и типу ткани Контроль пенообразования Блокировка от детей Акустический сигнал окончания программы Самоочищающаяся кювета для моющего средства
Размеры	(В x Ш x Г): 84,5 x 60 x 59 см (максимальная глубина 63 см)	(В x Ш x Г): 84,5 x 60 x 59 см (глубина с выступающими элементами 62,3 см)
Дополнительные принадлежности	<ul style="list-style-type: none"> WZ20490 – соединительный элемент с выдвигной полочкой для установки на стиральную машину сушильного автомата WZ 10130 – удлинитель шланга для системы aquaStop (2,5 м) WX 975600 – комплект для крепления стиральной машины к полу 	<ul style="list-style-type: none"> WZ20490 – соединительный элемент с выдвигной полочкой для установки на стиральную машину сушильного автомата WZ 10130 – удлинитель шланга для системы aquaStop (2,5 м) WX 975600 – комплект для крепления стиральной машины к полу

Стиральные машины iQ500

iQ500

iQ500



Новинка!

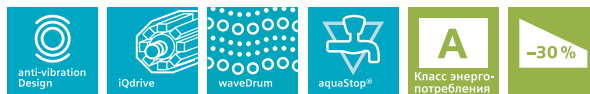

Модель	WM 14T6910E – макс. 1400 об/мин	WM 14T5410E – макс. 1400 об/мин
Особенности	<ul style="list-style-type: none"> i-Dos – интеллектуальная система автоматического дозирования жидких моющих средств и кондиционера iSensoric Максимальная загрузка: 9 кг Класс стирки «А» / Класс отжима «В» Класс энергоэффективности «А» –30 %* iQdrive – новый экономичный, тихий и долговечный двигатель aquaStop – защита от протечек с гарантией на весь срок службы прибора waveDrum™ – бережная стирка благодаря уникальной форме захватов и поверхности барабана. varioPerfect – экономия времени (speedPerfect) или электроэнергии (ecoPerfect) Внутренняя подсветка барабана: LED 	<ul style="list-style-type: none"> iSensoric Максимальная загрузка: 9 кг Класс стирки «А» / Класс отжима «В» Класс энергоэффективности «А» –30 %* Класс эффективности отжима: В iQdrive – новый экономичный, тихий и долговечный двигатель aquaStop – защита от протечек с гарантией на весь срок службы прибора waveDrum™ – бережная стирка благодаря уникальной форме захватов и поверхности барабана. varioPerfect – экономия времени (speedPerfect) или электроэнергии (ecoPerfect) Внутренняя подсветка барабана: LED
Программы/функции	<ul style="list-style-type: none"> Программы стирки: Полоскание, Outdoor/Пропитка, Рубашки бизнес, Смешанное белье, Верхняя одежда, Авто, Авто деликатная, Чувствительная, Супер 15 / Супер 30, шерсть, Деликатные ткани/Шелк Специальные функции: Выбор температуры, Выбор скорости отжима, Предварительная стирка, EcoPerfect, SpeedPerfect, i-Dos 1, i-Dos 2, 24 ч Отложенный старт Большой сенсорный LED-дисплей для индикации состояния программы, выбора температуры, макс. скорости отжима, оставшегося времени до окончания и 24 ч время до отложенного старта, рекомендация нагрузки и индикация потребления 	<ul style="list-style-type: none"> stainRemoval – Автоматическая функция отстирывания самых распространенных типов пятен Программы стирки: Подушки, Темное белье, Рубашки бизнес, Спорт / фитнес, Смешанное белье, Чувствительная, Супер 15 / Супер 30, шерсть, Деликатные ткани / Шелк Программа «Очистка барабана» с функцией напоминания Большой сенсорный LED-дисплей для индикации состояния программы, выбора температуры, макс. скорости отжима, оставшегося времени до окончания и 24 ч время до отложенного старта, рекомендация нагрузки и индикация потребления
Параметры потребления	<ul style="list-style-type: none"> Вода / энергопотребление: 62 л / 1,19 кВт/ч Мощность подключения: 2300 Вт 	<ul style="list-style-type: none"> Вода / энергопотребление: 62 л / 1,19 кВт/ч Мощность подключения: 2300 Вт
Комфорт и безопасность	<ul style="list-style-type: none"> Электромагнитный замок Функция дозагрузки antiVibration – специальная конструкция корпуса - дизайн боковых поверхностей для уменьшения вибраций waterPerfect – интеллектуальная система управления водой Программа «Очистка барабана» с функцией напоминания Непрерывная система дозирования воды по степени загрузки и типу ткани Контроль пенообразования Проточный датчик Блокировка от детей Самоочищающаяся кювета для моющего средства Хромированный люк 	<ul style="list-style-type: none"> Электромагнитный замок Функция дозагрузки antiVibration – специальная конструкция корпуса - дизайн боковых поверхностей для уменьшения вибраций waterPerfect – интеллектуальная система управления водой Непрерывная система дозирования воды по степени загрузки и типу ткани Контроль пенообразования Блокировка от детей Самоочищающаяся кювета для моющего средства Хромированный люк
Размеры	<ul style="list-style-type: none"> (В x Ш x Г): 84,8 x 59,8 x 59 см 	<ul style="list-style-type: none"> (В x Ш x Г): 84,8 x 59,8 x 59 см
Дополнительные принадлежности	<ul style="list-style-type: none"> WZ20400 – соединительный элемент с выдвижной полочкой для установки на стиральную машину сушильного автомата WZ11410 – соединительный элемент для установки на стиральную машину сушильного автомата 	<ul style="list-style-type: none"> WZ20400 – соединительный элемент с выдвижной полочкой для установки на стиральную машину сушильного автомата WZ11410 – соединительный элемент для установки на стиральную машину сушильного автомата

Стиральная машина iQ300

iQ300

iQ300



Новинка!



Новинка!



Модель	WM 14N2900E – макс. 1400 об/мин	WM 12N2900E – макс. 1200 об/мин
Особенности	<ul style="list-style-type: none"> ■ iSensonic ■ Максимальная загрузка: 8 кг ■ Класс стирки «А» / Класс отжима «В» ■ Класс энергоэффективности «А» –30 %* ■ iQDrive – энергоэффективный, долговечный и тихий двигатель ■ aquaStop – защита от протечек с гарантией на весь срок службы прибора 	<ul style="list-style-type: none"> ■ iSensonic ■ Максимальная загрузка: 8 кг ■ Класс стирки «А» / Класс отжима «В» ■ Класс энергоэффективности «А» –30 %* ■ iQdrive – новый экономичный, тихий и долговечный двигатель ■ aquaStop – защита от протечек с гарантией на весь срок службы прибора
Программы/функции	<ul style="list-style-type: none"> ■ Электронный выбор программ стирки и специальных функций ■ Основные программы: Ручная стирка шерсти, Интенсивная / быстрая, Рубашки бизнес, Outdoor / Пропитка, Смешанное белье, Чувствительная, Полоскание, Шерсть, Шерсть, Шерсть, 40°C, Тонкое белье / Шелк ■ Специальные функции: Старт / Пауза с возможностью дозагрузки, Защита от сминания, Выбор скорости отжима/Режим «Без отжима» ■ Большой многофункциональный дисплей: индикация хода программы, максимальной загрузки для выбранной программы, температуры, скорости отжима, таймер (времени до окончания 24 ч) 	<ul style="list-style-type: none"> ■ Электронный выбор программ стирки и специальных функций ■ Основные программы: Ручная стирка шерсти, Интенсивная / быстрая, Рубашки бизнес, Джинсы, Outdoor / Пропитка, Смешанное белье, Чувствительная, Полоскание, 40°C, Шерсть, Шерсть, Шерсть, Тонкое белье / Шелк ■ Специальные функции: Старт / Пауза с возможностью дозагрузки, Защита от сминания, Выбор скорости отжима / Режим «Без отжима» ■ Большой многофункциональный дисплей: индикация хода программы, максимальной загрузки для выбранной программы, температуры, скорости отжима, таймер (времени до окончания 24 ч)
Параметры потребления	<ul style="list-style-type: none"> ■ Вода / энергопотребление: 55 л / 1,04 кВт/ч ■ Мощность подключения: 2300 Вт 	<ul style="list-style-type: none"> ■ Вода / энергопотребление: 55 л / 1,04 кВт/ч ■ Мощность подключения: 2300 Вт
Комфорт и безопасность	<ul style="list-style-type: none"> ■ Электромагнитный замок ■ Функция дозагрузки ■ antiVibration – специальная конструкция корпуса - дизайн боковых поверхностей для уменьшения вибраций ■ 3D-AQUATRONIC – быстрое и равномерное смачивание белья ■ Дозирование воды по степени загрузки и типу ткани ■ Контроль пенообразования ■ Акустический сигнал окончания программы ■ Возможность встраивания под столешницу ■ Блокировка от детей ■ Подавление дисбаланса при отжиме – автоматика с 3D-сенсором ■ Индикация передозировки моющего средства 	<ul style="list-style-type: none"> ■ Электромагнитный замок ■ Функция дозагрузки ■ antiVibration – специальная конструкция корпуса - дизайн боковых поверхностей для уменьшения вибраций ■ 3D-AQUATRONIC – быстрое и равномерное смачивание белья ■ Дозирование воды по степени загрузки и типу ткани ■ Контроль пенообразования ■ Подавление дисбаланса при отжиме – автоматика с 3D-сенсором ■ Блокировка от детей ■ Акустический сигнал окончания программы ■ Индикация передозировки моющего средства
Размеры	■ (В x Ш x Г): 84,8 x 60 x 59 см	■ (В x Ш x Г): 84,8 x 59,8 x 55 см
Дополнительные принадлежности	<ul style="list-style-type: none"> ■ WZ20400 – соединительный элемент с выдвигной полочкой для установки на стиральную машину сушильного автомата ■ WZ11410 – соединительный элемент для установки на стиральную машину сушильного автомата 	<ul style="list-style-type: none"> ■ WZ20400 – соединительный элемент с выдвигной полочкой для установки на стиральную машину сушильного автомата ■ WZ11410 – соединительный элемент для установки на стиральную машину сушильного автомата

Стиральные машины iQ300

iQ300

iQ300



Новинка!



Новинка!



Модель	WM 12N1400E – макс. 1200 об/мин	WM 10N0400E – макс. 1000 об/мин
Особенности	<ul style="list-style-type: none"> ■ iSensoric ■ Максимальная загрузка: 8 кг ■ Класс стирки «А» / Класс отжима «В» ■ Класс энергоэффективности «А» –30 %* ■ iQDrive – энергоэффективный, долговечный и тихий двигатель ■ aquaStop – защита от протечек с гарантией на весь срок службы прибора 	<ul style="list-style-type: none"> ■ iSensoric ■ Максимальная загрузка: 8 кг ■ Класс стирки «А» / Класс отжима «С» ■ Класс энергоэффективности «А» –30 %* ■ iQDrive – энергоэффективный, долговечный и тихий двигатель ■ aquaStop – защита от протечек с гарантией на весь срок службы прибора
Программы/ функции	<ul style="list-style-type: none"> ■ Электронный выбор программ стирки и специальных функций ■ Основные программы: Ручная стирка шерсти, Интенсивная / быстрая, Рубашки бизнес, Outdoor / Пропитка, Смешанное белье, Чувствительная, Полоскание, 40°C, Шерсть, Шерсть, Шерсть, Тонкое белье / Шелк ■ Специальные функции: Старт / Пауза с возможностью дозагрузки, Выбор скорости отжима / Режим «Без отжима» ■ Большой многофункциональный дисплей: индикация хода программы, максимальной загрузки для выбранной программы, температуры, скорости отжима, таймер (времена до окончания 24 ч) 	<ul style="list-style-type: none"> ■ Электронный выбор программ стирки и специальных функций ■ Основные программы: Рубашки бизнес, Джинсы, Смешанное белье, Полоскание, Шерсть, Тонкое белье ■ Специальные функции: Старт / Пауза с возможностью дозагрузки, Выбор скорости отжима/Режим «Без отжима»
Параметры потребления	<ul style="list-style-type: none"> ■ Вода / энергопотребление: 55 л / 1,04 кВт/ч ■ Мощность подключения: 2300 Вт 	<ul style="list-style-type: none"> ■ Вода / энергопотребление: 55 л / 1,04 кВт/ч ■ Мощность подключения: 2300 Вт
Комфорт и безопасность	<ul style="list-style-type: none"> ■ Электромагнитный замок ■ Функция дозагрузки ■ antiVibration – специальная конструкция корпуса - дизайн боковых поверхностей для уменьшения вибраций ■ 3D-AQUATRONIC – быстрое и равномерное смачивание белья ■ Дозирование воды по степени загрузки и типу ткани ■ Контроль пенообразования ■ Акустический сигнал окончания программы ■ Возможность встраивания под столешницу ■ Блокировка от детей ■ Подавление дисбаланса при отжиге – автоматика с 3D-сенсором ■ Индикация передозировки моющего средства 	<ul style="list-style-type: none"> ■ Электромагнитный замок ■ Функция дозагрузки ■ antiVibration – специальная конструкция корпуса - дизайн боковых поверхностей для уменьшения вибраций ■ 3D-AQUATRONIC – быстрое и равномерное смачивание белья ■ Дозирование воды по степени загрузки и типу ткани ■ Контроль пенообразования ■ Акустический сигнал окончания программы ■ Возможность встраивания под столешницу ■ Блокировка от детей ■ Подавление дисбаланса при отжиге – автоматика с 3D-сенсором
Размеры	■ (В x Ш x Г): 84,8 x 59,8 x 55 см	■ (В x Ш x Г): 84,8 x 59,8 x 55 см
Дополнительные принадлежности	<ul style="list-style-type: none"> ■ WZ20400 – соединительный элемент с выдвигной полочкой для установки на стиральную машину сушильного автомата ■ WZ11410 – соединительный элемент для установки на стиральную машину сушильного автомата 	<ul style="list-style-type: none"> ■ WZ20400 – соединительный элемент с выдвигной полочкой для установки на стиральную машину сушильного автомата ■ WZ11410 – соединительный элемент для установки на стиральную машину сушильного автомата

Стиральные машины iQ500 глубиной 44 см

iQ500

iQ500

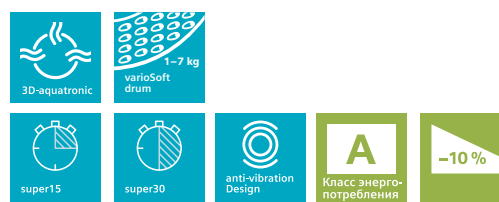

Модель	WS12T5400E – макс. 1200 об/мин	WS 12T440 OE – 1200 об/мин
Особенности	<ul style="list-style-type: none"> ■ iSensoric ■ Максимальная загрузка 7 кг ■ Класс стирки «А» / Класс отжима «В» ■ Класс энергоэффективности «А» –30 %* ■ Барабан varioSoft ■ aquaStop – защита от протечек с гарантией на весь срок службы прибора ■ varioPerfect – экономия времени (speedPerfect) или электроэнергии (ecoPerfect) ■ Внутренняя подсветка барабана: LED – впервые в узких стиральных машинах Siemens! ■ iQDrive – инверторный мотор нового поколения: тихий, эффективный и долговечный. Гарантия 10 лет ■ stainRemoval – автоматическая функция отстирывания самых распространенных типов пятен 	<ul style="list-style-type: none"> ■ Технология iSensoric ■ Максимальная загрузка: 7 кг ■ Класс стирки «А»/Класс отжима «В» ■ Класс энергоэффективности «А» –30% ■ antiVibration – специальная конструкция корпуса для снижения шума и вибраций ■ aquaStop – защита от протечек с гарантией на весь срок службы прибора ■ voltCheck – система защиты от перепадов и временного отключения напряжения. ■ iQdrive – энергоэффективный и долговечный бесконтактный мотор нового поколения с инверторным управлением ■ 3D-Aquaspar ■ varioSoft барабан – объем 46л., каплевидная структура поверхности, захваты ассиметричной формы.
Программы/функции	<ul style="list-style-type: none"> ■ Основные программы: Супер 15/Супер 30, Чувствительная, Рубашки бизнес, Темное белье, Шерсть, Тонкое белье / Шелк ■ Специальные функции: Старт / Пауза с возможностью дозагрузки, Защита от сминания, EcoPerfect, SpeedPerfect, Выбор скорости отжима / Режим «Без отжима» ■ Контрольная панель нового поколения с увеличенным многофункциональным multiTouch дисплеем: индикация хода программы, максимальной загрузки для выбранной программы, времени до окончания, скорости отжима, температуры, выбора дополнительных функций, блокировки дверцы, случаев перепадов и отключения напряжения - выбор опции стирки одним касанием! 	<ul style="list-style-type: none"> ■ Программы: Чувствительная, Супер 15' / Супер 30', Супер 60', Хлопок быстрая, Пропитка, Женское белье, Рубашки/бизнес, Одежда Пух., Хлопок, Синтетика, Тонкое белье/Шелк, Шерсть, Смешанное белье, Темное белье, Полоскание, Отжим/Слив ■ Контрольная панель нового поколения с увеличенным многофункциональным дисплеем: индикация хода программы, максимальной загрузки для выбранной программы, времени до окончания, скорости отжима, температуры, выбора дополнительных функций, блокировки дверцы, случаев перепадов и отключения напряжения
Параметры потребления	<ul style="list-style-type: none"> ■ Вода / энергопотребление: 38 л / 0,91 кВт/ч ■ Мощность подключения: 2300 Вт 	<ul style="list-style-type: none"> ■ Вода / энергопотребление: 38 л / 0,13 кВтч ■ Мощность подключения: 2300 Вт
Комфорт и безопасность	<ul style="list-style-type: none"> ■ Электромагнитный замок – возможность дозагрузки белья ■ 3D-AQUATRONIC – быстрое и равномерное смачивание белья ■ Дозирование воды по степени загрузки и типу ткани ■ Контроль пенообразования ■ Подавление дисбаланса при отжиге ■ Блокировка от детей ■ Индикация передозировки моющего средства ■ Полифонический акустический сигнал окончания программы ■ Самоочищающаяся кювета для моющего средства 	<ul style="list-style-type: none"> ■ Блокировка от детей ■ Функция дозагрузки ■ Акустический сигнал окончания программы ■ Непрерывная система дозирования воды по степени загрузки и типу ткани ■ Подавление дисбаланса при отжиге ■ Контроль пенообразования ■ Индикация передозировки моющего средства ■ Самоочищающаяся кювета для порошка
Размеры	■ (В x Ш x Г): 84,8 x 59,8 x 44,6 см	(В x Ш x Г): 85 x 60 x 44 см (Глубина с выступающими элементами 47,5 см)

Стиральные машины iQ500 глубиной 44 см

iQ500

iQ500

iQ500



Модель	WS12N2400E – макс. 1200 об/мин	WS 12K26C OE – 1200 об/мин	WS 10K246 OE – 1000 об/мин
Особенности	<ul style="list-style-type: none"> iSensoric Максимальная загрузка: 7 кг Класс стирки «А» / Класс отжима «В» Класс энергоэффективности «А» –30 %* Барабан varioSoft aquaStop – защита от протечек с гарантией на весь срок службы прибора varioPerfect – экономия времени (speedPerfect) или электроэнергии (ecoPerfect) iQDrive – инверторный мотор нового поколения: тихий, эффективный и долговечный. Гарантия 10 лет 	<ul style="list-style-type: none"> Технология iSensoric Максимальная загрузка: 7 кг Класс стирки «А»/Класс отжима «С» Класс энергоэффективности «А» –20% Параметры потребления: 0,91 кВт/ч, 48 л Объем барабана 46 л Барабан varioSoft Многоступенчатая защита от протечек Электронный выбор программ стирки, температуры и специальных функций Цвет серебристый 	<ul style="list-style-type: none"> Технология iSensoric Максимальная загрузка: 6 кг Класс стирки «А»/Класс отжима «С» Класс энергоэффективности «А» –20% Параметры потребления: 0,91 кВт/ч, 48 л Объем барабана 46 л Барабан varioSoft aquaStop – защита от протечек с гарантией на весь срок службы прибора Электронный выбор программ стирки, температуры и специальных функций
Программы/функции	<ul style="list-style-type: none"> Электронный выбор программ стирки, температуры и специальных функций Основные программы: Смешанная загрузка, Супер 15 / Супер 30, Outdoor, Джинсы, Чувствительная, Спорт / фитнес, Рубашки бизнес, Шерсть, Тонкое белье / Шелк Новая контрольная панель нового поколения с многофункциональным touch-дисплеем: индикация хода программы, максимальной загрузки для выбранной программы, времени до окончания, скорости отжима, температуры, выбора дополнительных функций, блокировки дверцы, случаев перепадов и отключения напряжения 	<ul style="list-style-type: none"> Основные программы: Синтетика, Темное белье, Супер 30' / Супер 15', Пуховики, Тонкое белье/Шелк, Отжим/Слив, Хлопок, Предв. стирка, Интенсивная, Смешанное белье, Шерсть, Полоскание Большой многофункциональный дисплей: время до окончания, индикация хода программы, выбор температуры, выбор скорости отжима, таймер (время до окончания 24 ч) 	<ul style="list-style-type: none"> Основные программы: Синтетика, Темное белье, Супер 30'/15', Пуховики, Тонкое белье/Шелк, Отжим/Слив, Хлопок, Предв. стирка, Интенсивная, Смешанное белье, Шерсть, Полоскание Большой многофункциональный дисплей: время до окончания, индикация хода программы, выбор температуры, выбор скорости отжима, таймер (время до окончания 24 ч)
Параметры потребления	<ul style="list-style-type: none"> Вода / энергопотребление: 38 л / 0,91 кВт/ч Мощность подключения: 2300 Вт 	<ul style="list-style-type: none"> Вода / энергопотребление: 48 л / 0,91 кВт/ч Мощность подключения: 2300 Вт 	<ul style="list-style-type: none"> Вода / энергопотребление: 48 л / 0,91 кВт/ч Мощность подключения: 2300 Вт
Комфорт и безопасность	<ul style="list-style-type: none"> Электромагнитный замок – возможность дозагрузки белья 3D-AQUATRONIC – быстрое и равномерное смачивание белья Дозирование воды по степени загрузки и типу ткани Контроль пенообразования Подавление дисбаланса при отжиме Блокировка от детей Индикация передозировки моющего средства Полифонический акустический сигнал окончания программы Самоочищающаяся кювета для моющего средства 	<ul style="list-style-type: none"> Самоочищающаяся кювета для моющего средства 24 ч отсрочка старта/время до окончания программы 3D-AQUATRONIC – быстрое и равномерное смачивание белья Дозирование воды по степени загрузки и типу ткани Контроль пенообразования Подавление дисбаланса при отжиме Блокировка от детей Индикация передозировки моющего средства Акустический сигнал окончания программы Диаметр люка 32 см, угол открывания 165° Электромагнитный замок - возможность дозагрузки белья Функция дозагрузки 	<ul style="list-style-type: none"> Самоочищающаяся кювета для моющего средства 24 ч отсрочка старта/время до окончания программы 3D-AQUATRONIC – быстрое и равномерное смачивание белья Дозирование воды по степени загрузки и типу ткани Контроль пенообразования Подавление дисбаланса при отжиме Блокировка от детей Индикация передозировки моющего средства Акустический сигнал окончания программы Диаметр люка 32 см, угол открывания 165° Электромагнитный замок – возможность дозагрузки белья Функция дозагрузки
Размеры	<ul style="list-style-type: none"> (В x Ш x Г): 84,8 x 59,8 x 44,6 см 	<ul style="list-style-type: none"> (В x Ш x Г): 85 x 60 x 44 см (Глубина с выступающими элементами 47,5 см) 	<ul style="list-style-type: none"> (В x Ш x Г): 85 x 60 x 44 см (Глубина с выступающими элементами 47,5 см)

Стиральные машины iQ300 глубиной 40 см

iQ300

iQ300

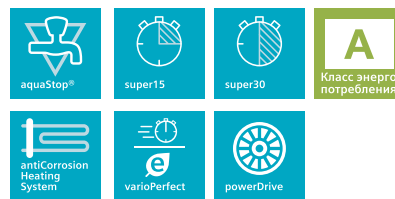
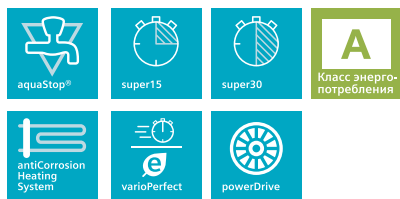

Модель	WS 12G240 OE – 1200 об/мин	WS 10G240 OE – 1000 об/мин
Особенности	<ul style="list-style-type: none"> varioPerfect – экономия времени (speedPerfect) или электроэнергии (ecoPerfect) Максимальная загрузка 5 кг Скорость отжима – 1200-400 об/мин., без отжима; Класс энергопотребления «А» Класс стирки «А» Класс отжима «В» Интеллектуальная система защиты от перепадов напряжения Volt Monitor Мотор Power Drive с повышенным ресурсом 	<ul style="list-style-type: none"> varioPerfect – экономия времени (speedPerfect) или электроэнергии (ecoPerfect) Максимальная загрузка 5 кг Скорость отжима – 1000-400 об/мин., без отжима Класс энергопотребления «А» Класс стирки «А» Класс отжима «С» Интеллектуальная система защиты от перепадов напряжения Volt Monitor Мотор Power Drive с повышенным ресурсом
Программы/функции	<ul style="list-style-type: none"> Программы: Хлопок, Хлопок + Предв. стирка, Хлопок Интенсивная, Синтетика, Смешанное белье, Тонкое белье/Шелк, Шерсть (Ручная стирка шерсти), Супербыстрая 30'/15', Темное белье, Рубашки/бизнес, Outdoor (верхняя одежда, в т.ч. из современных тканей и наполнителей), Супертихая (ночная программа), Чувствительная, Полоскание, Отжим/слив Специальные функции: speedPerfect, ecoPerfect, Вода Плюс, Легкое управление Большой многофункциональный дисплей: индикация хода программы, максимальной загрузки для выбранной программы, времени до окончания, скорости отжима, температуры, выбора дополнительных функций, блокировок, случаев перепадов и отключения напряжения Выбор скорости отжима, без отжима Выбор температуры Таймер (время до окончания программы) 24 ч 	<ul style="list-style-type: none"> Программы: Хлопок, Хлопок + Предв. стирка, Хлопок Интенсивная, Синтетика, Смешанное белье, Тонкое белье/Шелк, Шерсть (Ручная стирка шерсти), Супербыстрая 30'/15', Темное белье, Рубашки/бизнес, Outdoor (верхняя одежда, в т.ч. из современных тканей и наполнителей), Супертихая (ночная программа), Чувствительная, Полоскание, Отжим/слив Специальные функции: speedPerfect, ecoPerfect, Вода Плюс, Легкое управление Большой многофункциональный дисплей: индикация хода программы, максимальной загрузки для выбранной программы, времени до окончания, скорости отжима, температуры, выбора дополнительных функций, блокировок, случаев перепадов и отключения напряжения Выбор скорости отжима, без отжима Выбор температуры Таймер (время до окончания программы) 24 ч
Параметры потребления	<ul style="list-style-type: none"> Вода / электроэнергия: 40 л / 0,90 кВтч 	<ul style="list-style-type: none"> Вода / электроэнергия: 40 л / 0,90 кВтч
Комфорт и безопасность	<ul style="list-style-type: none"> Блокировка от детей Функция дозагрузки AquaStop – защита от протечек с гарантией на весь срок службы 3D-Aquatronic – быстрое и равномерное смачивание белья Непрерывная система дозирования воды по степени загрузки и типу ткани Подавление дисбаланса при отжиме Самоочистка кюветы для порошка Контроль пенообразования Электромагнитный замок – возможность дозагрузки белья Акустический сигнал окончания программы 	<ul style="list-style-type: none"> Блокировка от детей Функция дозагрузки AquaStop – защита от протечек с гарантией на весь срок службы 3D-Aquatronic – быстрое и равномерное смачивание белья Непрерывная система дозирования воды по степени загрузки и типу ткани Подавление дисбаланса при отжиме Самоочистка кюветы для порошка Контроль пенообразования Электромагнитный замок – возможность дозагрузки белья Акустический сигнал окончания программы
Размеры	(ВхШхГ): 85 x 60 x 40 см (глубина с люком 44,5 см)	(ВхШхГ): 85 x 60 x 40 см (глубина с люком 44,5 см)
Дополнительные принадлежности	<ul style="list-style-type: none"> WZ 10130 – удлинитель шланга для системы aquaStop (2,5 м) WX 975600 – комплект для крепления стиральной машины к полу 	<ul style="list-style-type: none"> WZ 10130 – удлинитель шланга для системы aquaStop (2,5 м) WX 975600 – комплект для крепления стиральной машины к полу

Стиральные машины iQ300 глубиной 40 см

iQ300

iQ300

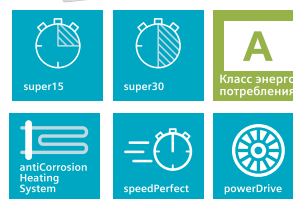
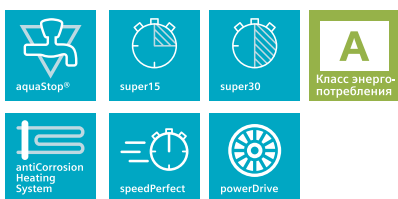

Модель	WS 10G140 OE – 1000 об/мин	WS 10G160 OE – 1000 об/мин
Особенности	<ul style="list-style-type: none"> ■ speedPerfect – экономия времени ■ Максимальная загрузка 5 кг ■ Скорость отжима 1000-400 об/мин., без отжима ■ Класс энергопотребления «А» ■ Класс стирки «А» ■ Класс отжима «С» ■ Интеллектуальная система защиты от перепадов напряжения Volt Monitor ■ Мотор Power Drive с повышенным ресурсом 	<ul style="list-style-type: none"> ■ speedPerfect – экономия времени ■ Максимальная загрузка 5 кг ■ Скорость отжима 1000-400 об/мин., без отжима ■ Класс энергопотребления «А» ■ Класс стирки «А» ■ Класс отжима «С» ■ Интеллектуальная система защиты от перепадов напряжения Volt Monitor ■ Мотор Power Drive с повышенным ресурсом
Программы/функции	<ul style="list-style-type: none"> ■ Программы: Хлопок 40, 60, 90, Хлопок 60 + Предв. стирка, Хлопок 60 Интенсивная, Смешанное белье 40, Синтетика 30, 40, Темное белье 30, Тонкое белье/шелк 30, Шерсть 20 (Ручная стирка шерсти), Супертихая (ночная программа), Супербыстрая 30'/15', Полоскание, Отжим/Слив ■ Специальные функции: speedPerfect, Вода Плюс, Легкое управление ■ Многофункциональный дисплей: индикация хода программы, максимальной загрузки для выбранной программы, времени до окончания, скорости отжима, выбора дополнительных функций, блокировок, случаев перепадов и отключения напряжения ■ Выбор скорости отжима, без отжима ■ Таймер (время до окончания программы) 24 ч 	<ul style="list-style-type: none"> ■ Программы: Хлопок 40, 60, 90, Хлопок 60 + Предв. стирка, Хлопок 60 Интенсивная, Смешанное белье 40, Синтетика 30, 40, Темное белье 30, Тонкое белье/шелк 30, Шерсть 20 (Ручная стирка шерсти), Супертихая (ночная программа), Супербыстрая 30'/15', Полоскание, Отжим/Слив ■ Специальные функции: speedPerfect, Вода Плюс, Легкое управление ■ Большой многофункциональный дисплей: индикация хода программы, максимальной загрузки для выбранной программы, времени до окончания, скорости отжима, температуры, выбора дополнительных функций, блокировки дверцы, случаев перепадов и отключения напряжения ■ Выбор скорости отжима, без отжима ■ Таймер (время до окончания программы) 24 ч
Параметры потребления	<ul style="list-style-type: none"> ■ Вода / электроэнергия: 40 л / 0,90 кВтч 	<ul style="list-style-type: none"> ■ Вода / электроэнергия: 40 л / 0,90 кВтч
Комфорт и безопасность	<ul style="list-style-type: none"> ■ Блокировка от детей ■ Функция дозагрузки ■ AquaStop – защита от протечек с гарантией на весь срок службы ■ 3D-Aquatronic – быстрое и равномерное смачивание белья ■ Непрерывная система дозирования воды по степени загрузки и типу ткани ■ Подавление дисбаланса при отжиме ■ Самоочистка кюветы для порошка ■ Контроль пенообразования ■ Электромагнитный замок – возможность дозагрузки белья ■ Акустический сигнал окончания программы 	<ul style="list-style-type: none"> ■ Блокировка от детей ■ Функция дозагрузки ■ Многоступенчатая защита от протечек ■ 3D-Aquatronic – быстрое и равномерное смачивание белья ■ Непрерывная система дозирования воды по степени загрузки и типу ткани ■ Подавление дисбаланса при отжиме ■ Самоочистка кюветы для порошка ■ Контроль пенообразования ■ Электромагнитный замок – возможность дозагрузки белья ■ Акустический сигнал окончания программы
Размеры	(ВxШxГ): 85 x 60 x 40 см (глубина с люком 44,5 см)	(ВxШxГ): 85 x 60 x 40 см (глубина с люком 44,5 см)
Дополнительные принадлежности	<ul style="list-style-type: none"> ■ WZ 10130 – удлинитель шланга для системы aquaStop (2,5 м) ■ WX 975600 – комплект для крепления стиральной машины к полу 	<ul style="list-style-type: none"> ■ WX 975600 – комплект для крепления стиральной машины к полу



Преимущества

Решение проблемы ограниченного пространства. Стирка и сушка в одном приборе! Новый стирально-сушильный автомат премиум-класса.

Стирально-сушильный автомат Siemens совмещает все преимущества стиральной машины с эффективностью сушильного автомата. Он способен предоставить все, что вы можете ожидать от инновационной стиральной машины Siemens, включая разнообразные специальные программы, барабан varioSoft с загрузкой до 7 кг сухого белья при стирке. С другой стороны, стирально-сушильный автомат Siemens оснащен функциями исключительно эффективного сушильного автомата. В то время как другие стирально-сушильные автоматы используют для сушки воду, стирально-сушильный автомат Siemens использует для этой цели только воздух. Вы можете сушить самую разнообразную, предварительно выстиранную одежду, включая спортивную.

С некоторыми задачами может справиться только стирально-сушильный автомат. Например, только стирально-сушильный автомат способен совместить в одной программе стирку и сушку. Просто загрузите белье в барабан и включите прибор. После выполнения программы вам останется только достать чистое и сухое белье. Что может быть проще?

Уникальный стирально-сушильный автомат! Использует только воздух там, где остальные используют воду: сушка по принципу воздушной конденсации.*

Знаете ли вы, что обычные стирально-сушильные автоматы используют для сушки воду? Для удаления воды из белья теплый воздух должен охлаждаться в конденсаторе. Обычные стирально-сушильные автоматы используют для этой цели достаточно много чистой холодной воды. Новый стирально-сушильный автомат Siemens совершенно другой! Для конденсации водяных паров он использует только окружающий холодный воздух, не тратя дополнительно ни капли воды! При этом экономия достигает 40 л на каждый цикл сушки. Результат – сухое белье, которое можно сразу положить в шкаф.

autoDry – бережная сушка под контролем сенсоров.

Новый стирально-сушильный автомат Siemens оснащен сенсорами температуры и влажности, которые предохраняют белье от чрезмерного перегрева и обеспечивают бережную и равномерную сушку.

*Около 3 л воды расходуется на ополаскивание барабана после сушки.

Стирально-сушильные автоматы с конденсационной сушкой

iQ700

iQ500

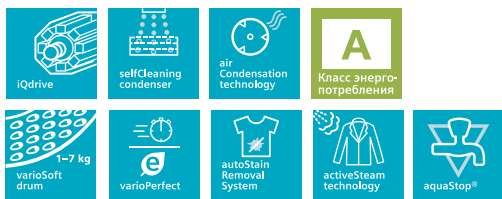

Модель	WD 15H541 OE	WD 14H442 OE
Особенности	<ul style="list-style-type: none"> ■ Максимальная загрузка: стирка 7 кг ■ Максимальная загрузка: сушка 4 кг ■ Класс стирки «А» ■ Класс энергопотребления «А» ■ Класс отжима «В» ■ Безщеточный мотор iQdrive – тихий, энергоэффективный и долговечный ■ varioPerfect – экономия времени (speedPerfect) или электроэнергии (ecoPerfect) ■ AquaStop – защита от протечек с гарантией ■ Сушка по принципу воздушной конденсации – не расходует воду в процессе сушки ■ blueSteam – программа освежения паром ■ Контроль сушки по влажности (Auto Dry) или по времени ■ Самоочистка конденсатора ■ 3D- Aquatronic – быстрое и равномерное смачивание белья ■ Бережный уход за бельем: varioSoft-барабан, объем 56 л., каплевидная структура поверхности, захваты ассиметричной формы. Уникальная форма поверхности стекла загрузочного люка, обеспечивающая трехмерное перемещение белья в барабане во время стирки 	<ul style="list-style-type: none"> ■ Максимальная загрузка: стирка 7 кг ■ Максимальная загрузка: сушка 4 кг ■ Класс стирки «А» ■ Класс энергопотребления: «В» ■ Класс отжима «В» ■ AquaStop – защита от протечек с гарантией ■ Сушка по принципу воздушной конденсации – не расходует воду в процессе сушки ■ blueSteam – программа освежения паром ■ Контроль сушки по влажности (Auto Dry) или по времени ■ Самоочистка конденсатора ■ 3D- Aquatronic – быстрое и равномерное смачивание белья ■ Бережный уход за бельем: varioSoft-барабан, объем 56 л., каплевидная структура поверхности, захваты ассиметричной формы. Уникальная форма поверхности стекла загрузочного люка, обеспечивающая трехмерное перемещение белья в барабане во время стирки
Программы/функции	<ul style="list-style-type: none"> ■ Основные программы: Интенсивная сушка, Бережная сушка, Освежение, Очистка, Пропитка, Рубашки/Бизнес, Супер 15', Стирка и Сушка 60', Хлопок, Предв. стирка, Синтетика, Смешанное белье, Тонкое белье/Шелк, Шерсть, Полоскание/Отжим, Слив ■ Большой многофункциональный ЖК-дисплей: индикация хода программы, времени до окончания, скорости отжима, температуры, выбора дополнительных функций, блокировки дверцы ■ Специальные функции: speedPerfec, ecoPerfec, Автоматическое удаление 6 типов пятен (кровь, косметика, кофе, томаты, трава, красное вино), Предварительная стирка, Вода Плюс, Легко гладить, Интенсивная, Выбор температуры, Выбор скорости отжима, без отжима, Таймер (время до окончания программы) 24 ч., Сушка (4 режима). 	<ul style="list-style-type: none"> ■ Основные программы: Интенсивная сушка, Бережная сушка, Освежение, Очистка, Пропитка, Рубашки/Бизнес, Супер 15', Стирка и сушка 60', Хлопок, Синтетика, Смешанное белье, Тонкое белье/Шелк ■ Большой многофункциональный дисплей: индикация хода программы, времени до окончания, скорости отжима, температуры, выбора дополнительных функций, блокировки дверцы ■ Специальные функции: Предварительная стирка, Вода Плюс, Легко гладить, Интенсивная, Выбор температуры, Выбор скорости отжима, без отжима, Таймер (время до окончания программы) 24 ч., Сушка.
Параметры потребления	<ul style="list-style-type: none"> ■ Стирка: 51л /0,7 кВтч ■ Стирка + сушка: 57л/4,76 кВтч 	<ul style="list-style-type: none"> ■ Стирка: 51л / 0,7 кВтч ■ Стирка + сушка: 57л / 4,76 кВтч
Комфорт и безопасность	<ul style="list-style-type: none"> ■ Блокировка от детей ■ Акустический сигнал окончания программы ■ Электромагнитный замок – возможность дозагрузки белья ■ Датчик загрузки ■ Проточный датчик количества воды ■ Внутренняя подсветка барабана и подсветка органов управления ■ Непрерывная система дозирования воды по степени загрузки и типу ткани ■ Подавление дисбаланса при отжиме ■ Контроль пенообразования ■ Диаметр люка 32 см, угол открывания 180° 	<ul style="list-style-type: none"> ■ Блокировка от детей ■ Акустический сигнал окончания программы ■ Электромагнитный замок – возможность дозагрузки белья ■ Непрерывная система дозирования воды по степени загрузки и типу ткани ■ Подавление дисбаланса при отжиме ■ Контроль пенообразования ■ Диаметр люка 32 см, угол открывания 165°
Размеры	(В x Ш x Г): 85 x 60 x 59 см (глубина с выступающими элементами 62,5 см)	(В x Ш x Г): 85 x 60 x 59 (глубина с выступающими элементами 62,5 см)
Дополнительные принадлежности	<ul style="list-style-type: none"> ■ WZ 10130 – удлинитель шланга для подвода воды (2,5 м) ■ WX 975600 – комплект для крепления стиральной машины к полу 	<ul style="list-style-type: none"> ■ WZ 10130 – удлинитель шланга для подвода воды (2,5 м) ■ WX 975600 – комплект для крепления стиральной машины к полу

*Около 3 л воды расходуется на ополаскивание барабана после сушки.



iQ800

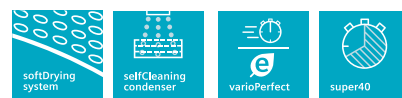

Модель	WT 47Y781 OE
Особенности	<ul style="list-style-type: none"> ■ blueTherm – суперэнергоэффективная технология с применением теплового насоса ■ Самоочищающийся конденсатор ■ Максимальная загрузка 9 кг ■ Энергопотребление: на 60 % экономичнее класса «А»* ■ Сушка по принципу воздушной конденсации ■ varioPerfect – экономия времени (speedPerfect) или электроэнергии (ecoPerfect) ■ Дверца люка перенавешиваемая – удобство установки как рядом со стиральной машиной, так и в колонну ■ Специальная корзина для сушки шерсти и обуви
Программы/функции	<ul style="list-style-type: none"> ■ Программы: Рубашки, Пуховики/подушки, Верхняя одежда, Супер 40', Темное белье, Покрывала, Женское белье, Хлопок, Синтетика, Смешанное белье, Обувь в корзине, Шерсть в корзине, Полотенца, Сушка по времени ■ Клавиши специальных функций с технологией touchControl: speedPerfect, ecoPerfect, Моя программа 1, Моя программа 2 ■ Большой многофункциональный TFT-дисплей: Текстовая информация с отображением параметров выбранной программы и дополнительных функций ■ Дополнительные функции: Бережная сушка, Легко гладить, Отсрочка старта 24 ч
Параметры потребления	<ul style="list-style-type: none"> ■ Для программы Хлопок сушка в шкаф: После отжима в стиральной машине при 1400 об/мин 1,23 кВтч ■ После отжима при 1000 об/мин 1,48 кВтч ■ Мощность подключения: 1000 Вт
Комфорт и безопасность	<ul style="list-style-type: none"> ■ Блокировка от детей ■ Большая круглая прозрачная дверь ■ Внутренняя подсветка барабана ■ Полифонический акустический сигнал нажатия клавиш и окончания программы ■ Индикация наполнения резервуара для конденсата и ворсового фильтра ■ Автоматическая остановка барабана при открывании двери ■ antiVibration – специальная конструкция корпуса ■ Прозрачная дверь, хром
Размеры	(В x Ш x Г): 84,2 x 59,5 x 59,5 см
Дополнительные принадлежности	<ul style="list-style-type: none"> ■ WZ20400 – соединительный элемент с выдвигной полочкой для установки на стиральную машину сушильного автомата ■ WZ11410 – соединительный элемент для установки на стиральную машину сушильного автомата

Сушильные автоматы

iQ700

iQ500

iQ300



Модель	WT 45W560 OE	WT 45W460 OE	WT 45H200 OE
Особенности	<ul style="list-style-type: none"> blueTherm – суперэнергоэффективная технология с применением теплового насоса Максимальная загрузка: 9 кг Функция activeSteam может использоваться непосредственно во время сушки для уменьшения складок белья и экономии сил и времени при последующей глажке Самоочищающийся конденсатор – очистка конденсатора уходит в прошлое, и потребление энергии остается стабильно низким благодаря системе самоочистки. Светодиодная индикация заполнения ворсового фильтра и контейнера для конденсата Внутренняя LED-подсветка барабана 	<ul style="list-style-type: none"> blueTherm – суперэнергоэффективная технология с применением теплового насоса Максимальная загрузка: 9 кг Самоочищающийся конденсатор – очистка конденсатора уходит в прошлое, и потребление энергии остается стабильно низким благодаря системе самоочистки. Светодиодная индикация заполнения ворсового фильтра и контейнера для конденсата Внутренняя LED-подсветка барабана 	<ul style="list-style-type: none"> Барабан softDry: барабан с системой бережной сушки белья Максимальная загрузка: 8 кг Класс энергоэффективности «А» –50 %** Технология теплового насоса - не нагревается воздух в помещении duoTronic – сенсорный контроль сушки
Программы/функции	<ul style="list-style-type: none"> Специальные программы: Ежедневная, Освежение, Деловая Освежение, Хлопок pop iron, Синтетика pop iron, Рубашки/Бизнес, Супер 40', Тепло, Хлопок, Синтетика, Смешанное белье, Женское белье, Шерсть в корзине, Подушки, Верхняя одежда Большой многофункциональный LED-дисплей: Текстовая информация с отображением параметров выбранной программы и дополнительных функций 	<ul style="list-style-type: none"> Специальные программы: Синтетика: Очень сухое, Сушка в шкаф, Сушка под утюг, Хлопок: Очень сухое, Сушка в шкаф, Сушка под утюг; Рубашки/Бизнес, Супер 40', Пуховики, Женское белье, Верхняя одежда, Полотенца, Смешанное белье, Тепло, Шерсть в корзине Большой многофункциональный LED-дисплей: Текстовая информация с отображением параметров выбранной программы и дополнительных функций 	<ul style="list-style-type: none"> Специальные программы: Шерсть, Смешанное белье, Верхняя одежда, Полотенца, Сушка по времени, деликатная сушка, Супер 40, Рубашки Клавиши: Старт / пауза, Меньше нагрев, Легко гладить, изменение времени хода программы, тонкая настройка для превосходного качества сушки, 24 ч отсрочка старта LED-дисплей для индикации остаточного времени и 24 ч окончания отсрочки старта, индикация хода программы, специальные функции
Параметры потребления	<ul style="list-style-type: none"> Для программы Хлопок сушка в шкаф: после отжима в стиральной машине 1400об/мин – 1,20кВтч, после отжима в 1000об/мин 1,58 кВтч Мощность подключения: 1000 Вт 	<ul style="list-style-type: none"> Для программы Хлопок сушка в шкаф: после отжима в стиральной машине 1400об/мин – 1,20кВтч, после отжима в 1000об/мин 1,58 кВтч Мощность подключения: 1000 Вт 	<ul style="list-style-type: none"> Потребление энергии в стандартной программе для хлопка при полной загрузке 1.9 кВтч и при половиной загрузке 1.12 кВтч Мощность подключения: 600 Вт
Комфорт и безопасность	<ul style="list-style-type: none"> Специальная корзина для сушки шерсти Сигнал окончания хода программы Автоматическая остановка барабана при открывании двери Блокировка от детей antiVibration – специальная конструкция корпуса Прозрачная дверь, хром 	<ul style="list-style-type: none"> Сигнал окончания хода программы Автоматическая остановка барабана при открывании двери Блокировка от детей Специальная корзина для сушки шерсти antiVibration – специальная конструкция корпуса Прозрачная дверь, хром 	<ul style="list-style-type: none"> Магнитный замок – возможность дозагрузки белья Автоматическая остановка барабана при открывании двери Блокировка от детей Сигнал окончания хода программы antiVibration – специальная конструкция корпуса Индикация наполнения резервуара для конденсата и ворсового фильтра Защитный фильтр для конденсатора
Размеры	(В x Ш x Г): 84,2 x 59,7 x 63,6 см	(В x Ш x Г): 84,2 x 59,7 x 63,6 см	(В x Ш x Г): 84,8 x 59,8 x 63,6 см
Дополнительные принадлежности	<ul style="list-style-type: none"> WZ20400 – соединительный элемент с выдвигной полочкой для установки на стиральную машину сушильного автомата WZ20310 – соединительный элемент для установки на стиральную машину сушильного автомата 	<ul style="list-style-type: none"> WZ20400 – соединительный элемент с выдвигной полочкой для установки на стиральную машину сушильного автомата WZ20310 – соединительный элемент для установки на стиральную машину сушильного автомата 	<ul style="list-style-type: none"> WZ20400 – соединительный элемент с выдвигной полочкой для установки на стиральную машину сушильного автомата WZ11410 – соединительный элемент для установки на стиральную машину сушильного автомата

* На 60 % экономичнее (0,192 кВтч/кг), чем стандартное значение (0,48 кВтч/кг), соответствующее классу энергопотребления «А».

** На 50 % экономичнее (0,23 кВтч/кг), чем стандартное значение (0,48 кВтч/кг), соответствующее классу энергопотребления «А».

Дополнительные принадлежности*



WZ20400

Соединительный элемент с выдвжной полочкой для установки на стиральную машину сушильного автомата.



WZ11410

Соединительный элемент для установки на стиральную машину сушильного автомата.



WZ20160

Шланг слива конденсата для сушильного автомата.



WZ10130

Удлинитель шланга подвода воды для всех стиральных машин, включая машины с системой aquaStop (2,5 м).



WX975600

Комплект для крепления стиральной машины к полу.

Словарь терминов

i-Dos с интеллектуальной системой дозирования



Вам больше не придется дозировать моющее средство «на глазок», новая стиральная машина i-Dos отмеряет нужное количество моющего средства в соответствии с каждой конкретной загрузкой. Машина способна делать это намного точнее, чем человек. Наилучший результат стирки обеспечивается действительно автоматически.

Машина оснащена двумя автоматическими программами стирки: «Авто Хлопок» и «Авто Синтетика», вам нужно просто выбрать одну из них, машина позаботится об остальном. Определив с помощью сенсоров количество загруженного белья, машина отмеряет необходимое количество моющего средства и настраивает всю программу стирки. Стиральная машина i-Dos имеет две емкости для жидкого моющего средства (1,3 л) и кондиционера (0,5 л), что достаточно примерно для 20 стирок. При необходимости емкости можно очень легко извлечь для чистки и слива. Вы можете заменить моющие средства перед новой загрузкой. Конечно, имеется и отделение для традиционной загрузки моющего средства вручную.



iQdrive – это новый инверторный мотор



Благодаря отсутствию щеток и точному электронному контролю потери энергии существенно снижены. Комбинация высокоточных сенсоров, новейшая электроника и точная работа нового iQdrive обеспечивают наилучший результат стирки, включая лучшее удаление пятен, лучший результат полоскания, более бережный уход за бельем. Из-за отсутствия щеток и, соответственно, трения iQdrive работает очень тихо, даже во время отжима. Вы можете стирать ночью.

antiVibration™



Специальная конструкция antiVibration™ обеспечивает дополнительную жесткость корпуса, снижая вибрацию и шум.



aquaSensor

В зависимости от замутненности воды и наличия механических загрязнений aquaSensor устанавливает количество и продолжительность этапов полоскания и рассчитывает количество воды для каждого этапа. aquaSensor гарантирует наилучший результат полоскания за минимальное время.

aquaStop



100 % защиты от протечек! Где бы вы ни были, когда машина стирает, вы всегда уверены, что дома все в порядке. При любой неисправности в наливном шланге или в самой машине aquaStop мгновенно закрывает клапаны и блокирует подачу воды. Кроме того, система aquaStop избавит вас от необходимости каждый раз открывать вентиль перед стиркой и закрывать после нее. Теперь это происходит автоматически. Благодаря таймеру отложенного старта машина может выполнить работу ночью или пока вы на работе. aquaStop дарит вам чувство уверенности и свободы. Siemens гарантирует: в течение всего срока службы машины протечек не будет.

Автоматическая система выведения пятен

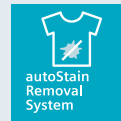

Все пятна различны. Вы знаете это, сейчас это знает также и стиральная машина. Стиральная машина от Siemens удаляет 16 наиболее распространенных видов пятен. Современные технологии позволяют индивидуально настраивать цикл стирки, обеспечивать необходимую температуру, а также дозировать механическое воздействие в зависимости от выбранного типа загрязнений.

* Аксессуары и средства по уходу за бытовыми приборами вы можете приобрести в ближайшем сервисном центре. Информацию о нахождении сервисных центров можно найти на сайте www.siemens-home.ru.

varioPerfect

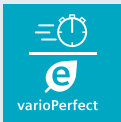

Экономия времени или электроэнергии – при неизменно превосходном результате стирки. Все под контролем: вы хотите

быстрее получить чистое белье или сэкономить электроэнергию? С новой технологией varioPerfect выбор остается за вами! Независимо от того, хотите ли сэкономить время с speedPerfect или электроэнергию с ecoPerfect, результат стирки неизменно будет превосходным, так же как и при обычной программе стирки. Вы можете использовать speedPerfect или ecoPerfect для любой программы, кроме «Шерсть» и «Супер 15». Машина автоматически настроит процесс стирки для получения превосходного результата.



Автоматика стабилизации с 3D-сенсором

Система, состоящая из датчика и микропроцессора, точно определяет положение бака (и, соответственно, барабана с загруженным бельем) относительно корпуса. Время определения дисбаланса существенно сокращается, уменьшаются шум и вибрация, увеличивается срок службы машины. Определив дисбаланс, машина принимает меры по его устранению.

varioSoft



Уникальный барабан – бережная или интенсивная стирка в зависимости от программы. Бережный уход за бельем. Поверх-

ность барабана покрыта выступами каплеобразной формы, кроме того, каждый захват барабана ассиметричной формы имеет крутую и пологую стороны. В зависимости от направления вращения барабана белье подвергается сильному или, наоборот, щадящему механическому воздействию.



waveDrum



Инновационный барабан, обеспечивающий равномерное смачивание белья. Ассиметричные захваты и специальная

структура поверхности гарантируют быстрое распределение белья в барабане, а также постоянную быструю циркуляцию раствора мощного средства во время стирки.



3D-aquatronic



Для эффективного и быстрого смачивания белья осуществляется дополнительная подача воды со стороны манжеты люка.

Aquatronic/3D-Aquatronic

Система Aquatronic обеспечивает более быстрое и равномерное смачивание белья, повышая качество стирки, экономя время и, следовательно, электроэнергию. Система 3D-Aquatronic дает еще более совершенный результат. Белье увлажняется сразу с трех сторон: при помощи перфорированных ассиметричных захватов, через перфорированную поверхность барабана и манжету, расположенную над загрузочным люком.

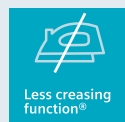

Защита от сминания

Просто нажмите клавишу – и количество складок на белье значительно уменьшится. Это достигается благодаря специальной фазе интервального отжима с продолжительными паузами и постепенным нарастанием скорости вращения барабана.

touchControl – сенсорные клавиши.

Класс (эффективности) отжима

В зависимости от остаточной влажности белья, которая зависит от максимальной скорости отжима, стиральные машины делятся на классы. Наилучшим является класс «А».

Класс стирки

Все стиральные машины Siemens обеспечивают наивысший класс стирки «А», определенный европейскими нормами (EN60456).

Класс энергопотребления



Наиболее энергоэкономичные стиральные машины

Siemens потребляют всего лишь 0,13 кВтч электроэнергии на 1 кг загруженного сухого белья, что на 30 % экономичнее, чем стандартное значение (0,19 кВтч/кг), соответствующее классу энергопотребления «А».

Блокировка от детей

Активируя эту функцию, вы тем самым блокируете изменения в программе.

Контроль дисбаланса

При обнаружении дисбаланса белья машина вычисляет его значение и обеспечивает отжим на максимально возможных оборотах.

Контроль дозирования воды по степени загрузки и типу ткани

В зависимости от загрузки машина сама выбирает оптимальное количество воды. При небольшой загрузке нагрев воды до требуемой температуры происходит значительно быстрее. В результате сокращается время стирки и экономится электроэнергия.

Контроль пенообразования

Электроника наблюдает за процессом пенообразования и при слишком обильной пене автоматически включает еще один, дополнительный, цикл полоскания.

Многоступенчатая защита от протечек

Каждая стиральная машина полностью защищена от протечек воды благодаря наливному шлангу, дополнительному шлангу, проверенному на 7-кратное превышение давления, абсолютно надежной системе циркуляции воды, защите от превышения уровня воды и электрическому замку загрузочного люка.

Проточный датчик

Датчик измеряет количество воды, поступающей через заливной шланг в бак машины. Благодаря этой дополнительной информации достигается оптимальный результат стирки, экономия воды и электроэнергии.



Холодильник frenchDoorBottomMount под стеклом

iQ700



Преимущества

Холодильники frenchDoor от Siemens внушают почтение. И это не случайно. Размеры и вместительность, дизайн (двери из нержавеющей стали и под стекло), привлекательный интерьер и премиум-технологии этих холодильно-морозильных комбинаций вызывают глубокое уважение.

Основным преимуществом холодильников frenchDoorBottomMount являются широкие полки, которые позволяют расположить на них крупногабаритную посуду (поднос, противень).

Расположение морозильной камеры внизу является более экономичным – из выдвижного ящика холодный воздух выходит не так быстро, как из распахнутой высокой вертикальной камеры.

При помощи жидкокристаллического дисплея в холодильниках frenchDoor легко регулировать температуру.

В новом холодильнике KM40SB20R в дополнение к фирменному дизайну Siemens под стекло применены все последние и уникальные технологии для сохранения свежести продуктов и удобства использования.

Зона свежести hyperFresh размером 90 л в 3 раза дольше сохраняет продукты, их питательные свойства, натуральный цвет и форму. Сенсорная электроника с внутренними и внешними датчиками в сочетании с дополнительным, отдельным контуром охлаждения обеспечивает непревзойденное постоянство температуры 0 °С. Уровень влажности в боксах регулируется автоматически благодаря наличию специальной мембраны. Боксы на телескопических полозьях выдвигаются на 100 %, что обеспечивает легкий доступ ко всем продуктам.

Технология easyLift позволит легко менять высоту полок на двери, даже если они нагружены продуктами, а устройство для приготовления льда iceTwister станет вашим незаменимым помощником в подготовке прохладных коктейлей.

Также холодильники frenchDoor Siemens стали еще более экономичными с классом энергопотребления «A+».



Модель	KM 40FSB20R – цвет дверцы – черный под стеклом
Особенности	<ul style="list-style-type: none"> Отдельно стоящий холодильник French Door Система noFrost в холодильном и морозильном отделениях Светодиодное освещение Климатический класс SN-T
Полезный объем	401 л
Энергопотребление в год	361 кВтч
Комфорт и безопасность	<ul style="list-style-type: none"> noFrost Функция «Отпуск» Защита от детей Таймер для бутылок Сенсорное управление, жидкокристаллический дисплей 1 компрессор, 3 контура охлаждения Механизм, облегчающий открывание двери
Сверху	<ul style="list-style-type: none"> Холодильное отделение – 296 л Multi-Airflow-System 3 полки из ударопрочного стекла, 2 из них переставляемые по высоте Полка easyLift на двери Бокс для овощей и фруктов с разделителями Зона сохранения свежести 0 °С hyperFresh: 90 л Светодиодное освещение
Снизу	<ul style="list-style-type: none"> *** Морозильное отделение – 105 л Технология noFrost Мощность замораживания: 18 кг/24 ч Длительность хранения при отключении электроэнергии: 21 ч Автоматический режим суперзамораживания Ледогенератор Телескопические направляющие
Страна производства	Сделано в Китае
Размеры	<ul style="list-style-type: none"> Прибора: 1 910 x 750 x 770 мм Кабель длиной 220 см с евровилкой
Принадлежности	<ul style="list-style-type: none"> 2 подставки для яиц (2 x 7) 1 масленка 1 iceTwister Box

Холодильники noFrost

iQ700

iQ500



Модель	KF 91NPJ20R – облицовка дверцы – нержавеющая сталь, боковая поверхность – серебристая	KA 90IVI20 R – облицовка дверцы – нержавеющая сталь, боковая поверхность – серебристая
Особенности	<ul style="list-style-type: none"> Дизайн French-door с ЖК-дисплеем на двери Шланг для подвода воды 3 м с гайкой 3/4" Переставляемые по высоте ножки – спереди, ролики – сзади Климатический класс SN-T 	<ul style="list-style-type: none"> Система noFrost в холодильном и морозильном отделениях Светодиодное освещение Климатический класс SN-T
Полезный объем	636 л	523 л
Энергопотребление в год	510 кВтч	432 кВтч
Комфорт и безопасность	<ul style="list-style-type: none"> noFrost 1 компрессор Электронное управление Динамическое охлаждение Устройство для приготовления льда и охлажденной воды со светодиодной подсветкой и защитой от детей 	<ul style="list-style-type: none"> Сенсорное управление, жидкокристаллический дисплей Защита от детей 1 компрессор, 1 контур охлаждения Устройство для приготовления льда и охлажденной воды с подсветкой
Сверху	<ul style="list-style-type: none"> Холодильное отделение – 445 л Multi-AirflowSystem Режим суперохлаждения 5 стеклянных полок, из них 3 из ударопрочного стекла и переставляемые по высоте coolBox с пониженной температурой на телескопических полозьях 2 hydroFresh Vox на телескопических направляющих Автоматическая регулировка влажности Светодиодное освещение 	<ul style="list-style-type: none"> Холодильное отделение – 360 л Multi-Airflow-System 4 полки из ударопрочного стекла 4 полки на двери в холодильной камере 2 бокса для овощей и фруктов с регулировкой влажности Автоматический режим суперохлаждения
Снизу	<ul style="list-style-type: none"> *** Морозильное отделение – 191 л Мощность замораживания: 9 кг/24 ч Длительность хранения при отключении электроэнергии 20 ч Режим суперзамораживания 2 прозрачных бокса Светодиодное освещение 	<ul style="list-style-type: none"> *** Морозильное отделение – 163 л Технология noFrost Мощность замораживания: 11 кг/24 ч Длительность хранения при отключении электроэнергии: 4 ч 2 прозрачных бокса Автоматический режим суперзамораживания
Страна производства	Сделано в Южной Корее	Сделано в Южной Корее
Размеры	<ul style="list-style-type: none"> Прибора: 1 772 x 905 x 825 мм Кабель длиной 250 см с евровилкой 	<ul style="list-style-type: none"> Прибора: 1 770 x 910 x 720 мм Кабель длиной 240 см с евровилкой
Принадлежности		1 подставка для яиц

Холодильники side-by-side под стеклом

iQ700



Преимущества

Современная кухня – это место, где не просто готовят пищу, едят или хранят продукты. Сегодня это часть дома, к стилю и обстановке которой подходят не менее тщательно, чем к интерьеру гостиной или спальни. Поэтому при выборе бытовой техники важную роль играет ее дизайн. Особенно, когда речь заходит о короле кухни – холодильнике.

Стекло. Этот материал придает холодильникам Siemens особый блеск! Черные стеклянные двери с элегантными закругленными профилированными ручками, внушительный размер – 2 м. Такой холодильник станет центром не только кухни, но и любого другого помещения, будь то жилая комната, гостиная или офис.

Дизайн холодильников «под стеклом» – это эксклюзивная новаторская разработка Siemens, которая не только является уникальным предложением на рынке, но и свидетельствует о высоком профессионализме инженеров и дизайнеров. Не случайно многие модели этой серии получили широкое признание и были отмечены различными международными премиями и наградами.



Модель	KA 92NLB35 R – цвет дверцы – черный под стеклом
Особенности	<ul style="list-style-type: none"> Система noFrost в холодильном и морозильном отделениях Светодиодное освещение Климатический класс SN-T
Полезный объем	592 л
Энергопотребление в год	385 кВтч
Комфорт и безопасность	<ul style="list-style-type: none"> Защита от детей Режим «Отпуск» Сенсорное управление, жидкокристаллический дисплей 1 компрессор, 2 контура охлаждения Помощь при закрывании двери
Справа	<ul style="list-style-type: none"> Холодильное отделение – 375 л Multi-Airflow-System 4 полки из ударопрочного стекла, из них 3 переставляемые по высоте 2 большие и 3 маленькие полки на двери Контейнер для овощей и фруктов, волнистое дно Автоматический режим суперохлаждения
Слева	<ul style="list-style-type: none"> *** Морозильное отделение – 217 л Технология noFrost Мощность замораживания: 12 кг/24 ч Длительность хранения при отключении электроэнергии: 12 ч 2 прозрачных выдвижных бокса в морозильном отделении, один из них большой Автоматический режим суперзамораживания
Страна производства	Сделано в Китае
Размеры	<ul style="list-style-type: none"> Прибора: 1760 x 910 x 730 мм Кабель длиной 240 см с евровилкой
Принадлежности	<ul style="list-style-type: none"> 2 подставки для яиц (2 x 7) 1 масленка 1 iceTwisterBox

Холодильники noFrost шириной 70см

iQ700



iQ700



Модель	KG 49NAI22 R – облицовка дверцы – нержавеющая сталь с покрытием antiFingerprint, боковая поверхность – Inox	KG 49NSB21 R – черный под стеклом KG 49NSW21 R – белый под стеклом
Особенности	<ul style="list-style-type: none"> Дизайн High-door с электронным дисплеем Дверной упор правый, перенавешиваемый Переставляемые по высоте ножки – спереди, ролики – сзади Климатический класс SN-T 	<ul style="list-style-type: none"> Цвет боковой поверхности – серебр. металлик Дизайн High-door с ЖК-дисплеем на двери Дверной упор правый/перенавешиваемый Переставляемые по высоте ножки – спереди, ролики – сзади Климатический класс SN-T
Полезный объем	389 л	389 л
Энергопотребление в год	329 кВтч	329 кВтч
Комфорт и безопасность	<ul style="list-style-type: none"> noFrost Раздельная электронная регулировка и контроль температуры 1 компрессор, 2 контура охлаждения 	<ul style="list-style-type: none"> noFrost Раздельная электронная регулировка и контроль температуры 1 компрессор, 2 контура охлаждения Таймер для бутылок Защита от детей Функция «Отпуск»
Сверху	<ul style="list-style-type: none"> Холодильное отделение – 307 л 4 полки из ударопрочного стекла, из них 3 переставляемые по высоте Multy-Airflow-System Режим суперохлаждения coolBox с пониженной температурой на телескопических полозьях hydroFresh Vox на телескопических полозьях airFreshFilter (угольный фильтр) – всегда свежий воздух Полка для бутылок Светодиодное освещение 	<ul style="list-style-type: none"> Холодильное отделение – 307 л 4 полки из ударопрочного стекла, из них 3 переставляемые по высоте Multi-Airflow-System Режим суперохлаждения coolBox с пониженной температурой на телескопических полозьях hydroFresh Vox на телескопических полозьях airFreshFilter (угольный фильтр) – всегда свежий воздух Полка для бутылок Светодиодное освещение
Снизу	<ul style="list-style-type: none"> **** –Морозильное отделение – 82 л Мощность замораживания: 18 кг/24 ч Длительность хранения 18 ч Режим суперзамораживания 3 прозрачных бокса Календарь хранения продуктов 	<ul style="list-style-type: none"> **** Морозильное отделение – 82 л Мощность замораживания: 18 кг/24 ч Длительность хранения при отключении электроэнергии 16 ч Режим суперзамораживания 3 прозрачных бокса Календарь хранения продуктов
Страна производства	Сделано в Испании	Сделано в Испании
Размеры	Прибора: 2 000 x 700 x 650 мм	<ul style="list-style-type: none"> Прибора: 2000 x 700 x 650 мм Кабель длиной 240 см с евровилкой
Принадлежности	<ul style="list-style-type: none"> 2 подставки для яиц 2 аккумулятора холода 3 ванночки для льда 	<ul style="list-style-type: none"> 2 подставки для яиц 2 аккумулятора холода 2 ванночки для льда

Холодильники под стеклом noFrost

iQ700

iQ700



Модель	KG 39NSB20 R – черный под стеклом	KG 39NSW20 R – белый под стеклом
Особенности	<ul style="list-style-type: none"> Система noFrost в холодильном и морозильном отделениях Дверной упор правый, перенавешиваемый Климатический класс SN-T Светодиодное освещение 	<ul style="list-style-type: none"> Система noFrost в холодильном и морозильном отделениях Дверной упор правый, перенавешиваемый Климатический класс SN-T Светодиодное освещение
Полезный объем	<ul style="list-style-type: none"> 315 л 	<ul style="list-style-type: none"> 315 л
Энергопотребление в год	<ul style="list-style-type: none"> 308 кВтч 	<ul style="list-style-type: none"> 308 кВтч
Комфорт и безопасность	<ul style="list-style-type: none"> Функция «Отпуск» Защита от детей Таймер для бутылок Раздельная электронная регулировка и контроль температуры с точностью до 1 °С 1 компрессор, 2 контура циркуляции Сенсорное управление, цифровой дисплей под стеклом 	<ul style="list-style-type: none"> Функция «Отпуск» Защита от детей Таймер для бутылок Раздельная электронная регулировка и контроль температуры с точностью до 1 °С 1 компрессор, 2 контура циркуляции Сенсорное управление, цифровой дисплей под стеклом
Сверху	<ul style="list-style-type: none"> Холодильное отделение – 221 л Автоматический режим суперохлаждения Multi-Airflow-System 3 полки из ударопрочного стекла, 2 из них переставляемые по высоте 3 дверные полки Антибактериальный угольный фильтр Полка для бутылок coolBox с пониженной температурой hydroFresh Box 	<ul style="list-style-type: none"> Холодильное отделение – 221 л Автоматический режим суперохлаждения Multi-Airflow-System 3 полки из ударопрочного стекла, 2 из них переставляемые по высоте 3 дверные полки Антибактериальный угольный фильтр Полка для бутылок coolBox с пониженной температурой hydroFresh Box
Снизу	<ul style="list-style-type: none"> *** Морозильное отделение – 94 л Технология noFrost Мощность замораживания: 14 кг/24 ч Длительность хранения при отключении электроэнергии: 18 ч Автоматический режим суперзамораживания 3 прозрачных бокса 	<ul style="list-style-type: none"> *** Морозильное отделение – 94 л Технология noFrost Мощность замораживания: 14 кг/24 ч Длительность хранения при отключении электроэнергии: 18 ч Автоматический режим суперзамораживания 3 прозрачных бокса
Страна производства	<ul style="list-style-type: none"> Сделано в России 	<ul style="list-style-type: none"> Сделано в России
Размеры	<ul style="list-style-type: none"> 2000 x 600 x 640 мм Кабель длиной 160 см с евровилкой 	<ul style="list-style-type: none"> 2000 x 600 x 640 мм Кабель длиной 160 см с евровилкой
Принадлежности	<ul style="list-style-type: none"> 1 ванночка для льда 	<ul style="list-style-type: none"> 1 ванночка для льда

Холодильники noFrost

iQ700



iQ700



iQ700



Модель	KG 39NAI26 R – облицовка дверцы – нержавеющая сталь, боковая поверхность – серебристая	KG 39NAW26 R – Цвет белый	KG 39NAX26 R – облицовка дверцы – черная нержавеющая сталь, боковая поверхность – серебристая
Особенности	<ul style="list-style-type: none"> Система noFrost в холодильном и морозильном отделениях Дверной упор правый, перенавешиваемый Климатический класс SN-T Светодиодное освещение 	<ul style="list-style-type: none"> Система noFrost в холодильном и морозильном отделениях Дверной упор правый, перенавешиваемый Климатический класс SN-T Светодиодное освещение 	<ul style="list-style-type: none"> Система noFrost в холодильном и морозильном отделениях Дверной упор правый, перенавешиваемый Климатический класс SN-T Светодиодное освещение
Полезный объем	315 л	315 л	315 л
Энергопотребление в год	308 кВтч	308 кВтч	308 кВтч
Комфорт и безопасность	<ul style="list-style-type: none"> Защита от детей Режим «Отпуск» Таймер для бутылок 1 компрессор, 2 контура охлаждения Сенсорное управление, жидкокристаллический дисплей Помощь при закрытии двери 	<ul style="list-style-type: none"> Защита от детей Режим «Отпуск» Таймер для бутылок 1 компрессор, 2 контура охлаждения Сенсорное управление, жидкокристаллический дисплей Помощь при закрытии двери 	<ul style="list-style-type: none"> 1 компрессор, 2 контура охлаждения Сенсорное управление, жидкокристаллический дисплей Помощь при закрытии двери
Сверху	<ul style="list-style-type: none"> Холодильное отделение – 221 л Multi-Airflow-System 3 полки из ударопрочного стекла, из них 2 переставляемые по высоте 3 дверные полки Полка для бутылок Отделение hydroFresh с волнистым дном и регулировкой влажности coolBox (-2°C - + 3°C) Автоматический режим суперохлаждения 	<ul style="list-style-type: none"> Холодильное отделение – 221 л Multi-Airflow-System 3 полки из ударопрочного стекла, из них 2 переставляемые по высоте 3 дверные полки Полка для бутылок Отделение hydroFresh с волнистым дном и регулировкой влажности coolBox (-2°C - + 3°C) Автоматический режим суперохлаждения 	<ul style="list-style-type: none"> Холодильное отделение – 221 л Multi-Airflow-System 3 полки из ударопрочного стекла, из них 2 переставляемые по высоте 3 дверные полки Полка для бутылок Отделение hydroFresh с волнистым дном и регулировкой влажности coolBox (-2°C - + 3°C) Автоматический режим суперохлаждения
Снизу	<ul style="list-style-type: none"> **** – Морозильное отделение – 94 л Мощность замораживания: 14 кг/24 ч Длительность хранения при отключении электроэнергии 18 ч 3 прозрачных бокса, в т.ч. bigBox Автоматический режим суперзамораживания 	<ul style="list-style-type: none"> **** – Морозильное отделение – 94 л Мощность замораживания: 14 кг/24 ч Длительность хранения при отключении электроэнергии 18 ч 3 прозрачных бокса, в т.ч. bigBox Автоматический режим суперзамораживания 	<ul style="list-style-type: none"> **** – Морозильное отделение – 94 л Мощность замораживания: 14 кг/24 ч Длительность хранения при отключении электроэнергии 18 ч 3 прозрачных бокса, в т.ч. bigBox Автоматический режим суперзамораживания
Страна производства	Сделано в России	Сделано в России	Сделано в России
Размеры	Прибора: 2 000 x 600 x 650 мм	Прибора: 2 000 x 600 x 650 мм	Прибора: 2 000 x 600 x 650 мм
Принадлежности	<ul style="list-style-type: none"> 1 ванночка для льда Масленка 	<ul style="list-style-type: none"> 1 ванночка для льда Масленка 	<ul style="list-style-type: none"> 1 ванночка для льда Масленка

iQ500

iQ500

iQ500



Модель	KG 39NXI15 R – облицовка дверцы – нержавеющая сталь, боковая поверхность – серебристая	KG 39NXW15 R – Цвет белый	KG 39NXX15 R – облицовка дверцы – черная нержавеющая сталь, боковая поверхность – серебристая
Особенности	<ul style="list-style-type: none"> Система noFrost в холодильном и морозильном отделениях Дверной упор правый, перенавешиваемый Климатический класс SN-T Светодиодное освещение 	<ul style="list-style-type: none"> Система noFrost в холодильном и морозильном отделениях Дверной упор правый, перенавешиваемый Климатический класс SN-T Светодиодное освещение 	<ul style="list-style-type: none"> Система noFrost в холодильном и морозильном отделениях Дверной упор правый, перенавешиваемый Климатический класс SN-T Светодиодное освещение
Полезный объем	315 л	315 л	315 л
Энергопотребление в год	383 кВтч	383 кВтч	383 кВтч
Комфорт и безопасность	<ul style="list-style-type: none"> 1 компрессор, 2 контура охлаждения Раздельная электронная регулировка и контроль температуры с точностью до 1 °C 	<ul style="list-style-type: none"> 1 компрессор, 2 контура охлаждения Раздельная электронная регулировка и контроль температуры с точностью до 1 °C 	<ul style="list-style-type: none"> 1 компрессор, 2 контура охлаждения Раздельная электронная регулировка и контроль температуры с точностью до 1 °C
Сверху	<ul style="list-style-type: none"> Холодильное отделение – 221 л Multi-Airflow-System 4 полки из ударопрочного стекла, из них 2 переставляемые по высоте 4 дверные полки Полка для бутылок Контейнер для овощей и фруктов, волнистое дно coolBox (-2°C - + 3°C) Автоматический режим суперохлаждения 	<ul style="list-style-type: none"> Холодильное отделение – 221 л Multi-Airflow-System 4 полки из ударопрочного стекла, из них 2 переставляемые по высоте 4 дверные полки Полка для бутылок Контейнер для овощей и фруктов, волнистое дно coolBox (-2°C - + 3°C) Автоматический режим суперохлаждения 	<ul style="list-style-type: none"> Холодильное отделение – 221 л Multi-Airflow-System 4 полки из ударопрочного стекла, из них - 2 переставляемые по высоте 4 дверные полки Полка для бутылок Контейнер для овощей и фруктов, волнистое дно coolBox (-2°C - + 3°C) Автоматический режим суперохлаждения
Снизу	<ul style="list-style-type: none"> *** – Морозильное отделение – 94 л Мощность замораживания: 14 кг/24 ч Длительность хранения при отключении электроэнергии 18 ч 3 прозрачных бокса Автоматический режим суперзамораживания 	<ul style="list-style-type: none"> *** – Морозильное отделение – 94 л Мощность замораживания: 14 кг/24 ч Длительность хранения при отключении электроэнергии 18 ч 3 прозрачных бокса Автоматический режим суперзамораживания 	<ul style="list-style-type: none"> *** – Морозильное отделение – 94 л Мощность замораживания: 14 кг/24 ч Длительность хранения при отключении электроэнергии 18 ч 3 прозрачных бокса Автоматический режим суперзамораживания
Страна производства	Сделано в России	Сделано в России	Сделано в России
Размеры	Прибора: 2 000 x 600 x 650 мм	Прибора: 2 000 x 600 x 650 мм	Прибора: 2 000 x 600 x 650 мм
Принадлежности	1 ванночка для льда	1 ванночка для льда	1 ванночка для льда

Холодильники LowFrost – меньше льда, больше свежести.

МЕНЬШЕ ЛЬДА

Контур испарителя вмонтирован по всему периметру морозильной камеры за внутренними стенками. При одинаковой интенсивности охлаждения процесс образования льда происходит медленнее за счет меньшего перепада температур. Охлаждение происходит равномерно по большей поверхности внутренних стенок, что позволяет избежать наростов льда и гораздо реже размораживать холодильник.

МЕНЬШЕ ОЧИСТКИ

Холодильник легко очищается за счет гладких стенок.

БОЛЬШЕ СВЕЖЕСТИ

Система прямого охлаждения в холодильной камере способствует поддержанию естественной влажности и создает оптимальные условия для сохранения свежести продуктов.





Siemens OptiFlex – органайзер для гурманов.

Siemens OptiFlex – органайзер для гурманов. Siemens OptiFlex – это оптимальная эргономика внутреннего пространства вашего холодильника благодаря продуманной конфигурации держателей полок и специальной мультимаркетной полке FlexShelf.



Дополнительная складная полка FlexShelf легко убирается, экономит место и прекрасно подходит для хранения различных продуктов, к примеру бутылок или тортов.



Siemens OptiFlex – это оптимальные условия для хранения самых разнообразных продуктов благодаря закрываемым контейнерам на дверных балконах и новому 26-литровому ящику для овощей с регулировкой влажности.

Закрывающиеся ящики сохраняют свежесть и вкусовые качества продуктов, нуждающихся в постоянной температуре и деликатном хранении.

Новый 26-литровый ящик для овощей с разделителем позволяет разместить до 2,5 ведер фруктов. Конструкция ящика позволяет регулировать циркуляцию воздуха/влажность и сохранять свежесть овощей и фруктов гораздо дольше, а специальные скользящие вставки на дне ящика обеспечивают легкое и удобное выдвижение.



Благодаря чувствительным сенсорам и отдельным системам управления новый, удобный дисплей с точностью регулировки температуры в 1 °C в морозильном и холодильном отделениях также поможет создать оптимальные условия хранения с температурным режимом, подходящим для ваших продуктов.

Холодильники LowFrost

iQ700

iQ700



Модель	KG 39EAI20 R – облицовка дверцы из нержавеющей стали с покрытием antiFingerprint	KG 39EAL20 R – под нержавеющую сталь
Особенности	<ul style="list-style-type: none"> Дизайн High-door Внешний дисплей (только для KG39EAI20R) Дверной упор правый/перенавешиваемый Переставляемые по высоте ножки – спереди, ролики – сзади Климатический класс SN-T 	<ul style="list-style-type: none"> Дизайн High-door Внешний дисплей (только для KG39EAI20R) Дверной упор правый/перенавешиваемый Переставляемые по высоте ножки – спереди, ролики – сзади Климатический класс SN-T
Полезный объем	352 л	352 л
Энергопотребление в год	304 кВтч	304 кВтч
Комфорт и безопасность	<ul style="list-style-type: none"> Раздельная электронная регулировка и контроль температуры с точностью 1 °C 1 компрессор, 2 контура охлаждения 	<ul style="list-style-type: none"> Раздельная электронная регулировка и контроль температуры с точностью 1 °C 1 компрессор, 2 контура охлаждения
Сверху	<ul style="list-style-type: none"> Холодильное отделение – 257 л 5 полок из ударопрочного стекла, 4 переставляемые по высоте Режим суперохлаждения Мультифункциональная полка FlexShelf Большой ящик для овощей и фруктов с регулировкой влажности и разделителями Дополнительный выдвижной ящик (для фруктов) Светодиодное освещение 	<ul style="list-style-type: none"> Холодильное отделение – 257 л 5 полок из ударопрочного стекла, 4 переставляемые по высоте Режим суперохлаждения Мультифункциональная полка FlexShelf Большой ящик для овощей и фруктов с регулировкой влажности и разделителями Дополнительный выдвижной ящик (для фруктов) Светодиодное освещение
Снизу	<ul style="list-style-type: none"> *** – Морозильное отделение – 95 л Мощность замораживания: 9 кг/24 ч Длительность хранения 22 ч Режим суперзамораживания 3 прозрачных бокса Календарь хранения продуктов Режим «Отпуск» 	<ul style="list-style-type: none"> *** – Морозильное отделение – 95 л Мощность замораживания: 9 кг/24 ч Длительность хранения 22 ч Режим суперзамораживания 3 прозрачных бокса Календарь хранения продуктов Режим «Отпуск»
Страна производства	Сделано в России	Сделано в России
Размеры	Прибора: 2000 x 600 x 630 мм	Прибора: 2000 x 600 x 630 мм
Принадлежности	<ul style="list-style-type: none"> 2 подставки для яиц 1 ванночка для льда 	<ul style="list-style-type: none"> 2 подставки для яиц 1 ванночка для льда

iQ500

iQ500

iQ500

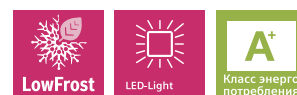

Модель	KG 39VXL20 R – под нержавеющую сталь	KG 39VXW20 R – белый	KG 36VXL20 R – под нержавеющую сталь KG 36VXW20 R – белый
Особенности	<ul style="list-style-type: none"> Дизайн High-door Дверной упор правый/перенавешиваемый Переставляемые по высоте ножки - спереди, ролики – сзади 	<ul style="list-style-type: none"> Дизайн High-door Дверной упор правый/перенавешиваемый Переставляемые по высоте ножки - спереди, ролики – сзади 	<ul style="list-style-type: none"> Дизайн High-door Дверной упор правый/перенавешиваемый Переставляемые по высоте ножки – спереди, ролики – сзади
Полезный объем	<ul style="list-style-type: none"> 352 л 	<ul style="list-style-type: none"> 352 л 	<ul style="list-style-type: none"> 318 л
Энергопотребление в год	<ul style="list-style-type: none"> 289 кВтч 	<ul style="list-style-type: none"> 289 кВтч 	<ul style="list-style-type: none"> 277 кВтч
Комфорт и безопасность	<ul style="list-style-type: none"> Электронная регулировка и контроль температуры 1 компрессор, 1 контур охлаждения 	<ul style="list-style-type: none"> Электронная регулировка и контроль температуры 1 компрессор, 1 контур охлаждения 	<ul style="list-style-type: none"> Электронная регулировка и контроль температуры 1 компрессор, 1 контур охлаждения
Сверху	<ul style="list-style-type: none"> Холодильное отделение – 257 л 5 полок из ударопрочного стекла, 4 переставляемые по высоте Режим суперохлаждения Полка для бутылок Большой ящик для овощей и фруктов с регулировкой влажности и разделителями Дополнительный выдвижной ящик (для фруктов) Светодиодное освещение 	<ul style="list-style-type: none"> Холодильное отделение – 257 л 5 полок из ударопрочного стекла, 4 переставляемые по высоте Режим суперохлаждения Полка для бутылок Большой ящик для овощей и фруктов с регулировкой влажности и разделителями Дополнительный выдвижной ящик (для фруктов) Светодиодное освещение 	<ul style="list-style-type: none"> Холодильное отделение – 223 л 4 полки из ударопрочного стекла, 3 переставляемые по высоте Режим суперохлаждения Полка для бутылок Большой ящик для овощей и фруктов с регулировкой влажности и разделителями Дополнительный выдвижной ящик (для фруктов) Светодиодное освещение
Снизу	<ul style="list-style-type: none"> **** –Морозильное отделение – 95 л Мощность замораживания: 4,5 кг/24 ч Длительность хранения 22 ч Режим суперзамораживания 3 прозрачных бокса Календарь хранения продуктов 	<ul style="list-style-type: none"> **** –Морозильное отделение – 95 л Мощность замораживания: 4,5 кг/24 ч Длительность хранения 22 ч Режим суперзамораживания 3 прозрачных бокса Календарь хранения продуктов 	<ul style="list-style-type: none"> **** –Морозильное отделение – 95 л Мощность замораживания: 4,5 кг/24 ч Длительность хранения 22 ч Режим суперзамораживания 3 прозрачных бокса Календарь хранения продуктов
Страна производства	<ul style="list-style-type: none"> Сделано в России 	<ul style="list-style-type: none"> Сделано в России 	<ul style="list-style-type: none"> Сделано в России
Размеры	<ul style="list-style-type: none"> Прибора: 2000 x 600 x 630 мм 	<ul style="list-style-type: none"> Прибора: 2000 x 600 x 630 мм 	<ul style="list-style-type: none"> Прибора: 1850 x 600 x 630 мм
Принадлежности	<ul style="list-style-type: none"> 2 подставки для яиц 1 ванночка для льда 	<ul style="list-style-type: none"> 2 подставки для яиц 1 ванночка для льда 	<ul style="list-style-type: none"> 2 подставки для яиц 1 ванночка для льда

Словарь терминов

Класс энергопотребления

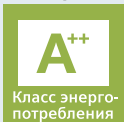
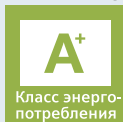

Самое большое количество электроэнергии в домашнем

хозяйстве потребляется холодильником в силу его непрерывной работы. Поэтому экономичность холодильников приобретает особое значение. Большинство холодильников Siemens обладает высшим классом энергопотребления «A+» или «A++».

Климатический класс

Показывает в каком диапазоне температуры внешней среды гарантирована бесперебойная работа прибора. Все холодильники Siemens относятся к климатическим классам самых широких диапазонов: SN-T (от +10 до +43°C) и SN-ST (от +10 до +38°C)

Существующие климатические классы:
Класс **N** (normal) от +16 до +32 °C
Класс **SN** (subnormal) от +10 до +32 °C
Класс **ST** (subtropics) от +18 до +38 °C
Класс **T** (tropics) от +18 до +43 °C

Светодиодное освещение внутреннего пространства.

Долговечные светодиодные лампы расположены в боковых стенках, при этом поток света направлен вниз по косой. Благодаря этому источник света невозможно ни затемнить, ни загородить.



Светодиодное освещение зоны hyperFresh

Совершенно новым является расположение двух светильников специально для освещения зоны сохранения свежести hyperFresh, что обеспечивает хороший ее обзор. Один из них установлен на задней стенке, другой освещает сверху выдвижные боксы hyperFresh.

Очень большой контейнер для овощей и фруктов

Контейнер вмещает крупные овощи и фрукты (к примеру дыню Торпеда), а вынимаемые разделители помогают распределить продукты так, как вам это удобно.

Полка для бутылок

На полке для бутылок из нержавеющей стали вы можете надежно хранить бутылки, которые больше не будут кататься по всему холодильнику. Теперь вы можете хранить на ней большие и маленькие бутылки, а также банки с напитками.



Разделяющий контейнер. Правильное охлаждение

Оптимальное охлаждение во многом зависит от правильного расположения продуктов. В новых встраиваемых холодильниках coolConcept каждый продукт находится на своем месте. Разделяющий контейнер высотой 80 мм можно легко вынуть и разместить в холодильнике в любом месте. Благодаря этому можно расположить продукты в холодильнике в оптимальном порядке.

Режим суперзамораживания

Для того чтобы на продукты, уже подвергнутые глубокой заморозке, не оказало негативное воздействие повышение общей температуры, в морозильном отделении после того, как в камеру поместили большое количество новых продуктов, можно за 24 ч активировать режим суперзамораживания. Температура в морозильном отделении автоматически начнет понижаться до необходимого уровня.

Режим суперохлаждения

Режим суперохлаждения способствует понижению температуры в холодильной камере до +2 °C, когда в холодильник поступают свежие продукты питания. Таким образом, можно избежать нежелательного повышения температуры хранения уже давно охлажденных продуктов. Максимум через 6 ч режим суперохлаждения автоматически выключается.

Система Multi-Airflow Устойчивая температура на всех уровнях

Система Multi-Airflow обеспечивает равномерное распределение воздуха в холодильной камере. Благодаря этому температура остается неизменной, даже если дверь оставалась открытой несколько дольше. Теплые продукты после закладывания в холодильную камеру охлаждаются быстрее. А исходная свежесть и качество продукта сохраняются лучше.

noFrost



Система noFrost в холодильном и морозильном отделении избавляет потребителя от утомительного ручного размораживания.

С помощью специальной системы вентиляции влага отводится из морозильного отделения в специально предназначенный для этой цели отсек вне морозильной камеры и испаряется. В результате морозильную камеру не надо размораживать, потому что в ней не образуется лед, а замороженные продукты не покрываются инеем.

Электронное управление. Красиво и очень просто



Снаружи на дверце располагается вертикальный электронный дисплей, состоящий из двух термометров: верхний показывает, какая температура поддерживается в холодильной

камере, нижний – в морозильной. Легким нажатием клавиш вы можете установить нужную температуру в каждом отделении, а также активировать режимы «Суперохлаждение» и «Суперзамораживание» перед загрузкой большой партии продуктов. Точная регулировка температуры обеспечивает возможность длительного хранения продуктов. Таким образом вы наблюдаете за процессом и управляете им.

airFreshFilter

Всегда свежий воздух

Холодильники оснащены специальным воздухоочистительным фильтром, устраняющим неприятные запахи внутри холодильника. AirFreshFilter состоит из мельчайших спрессованных частиц угля, площадь поверхности которых больше, чем площадь футбольного поля! При весе в пять грамм airFreshFilter не оставляет запахам ни малейшего шанса и, что особенно приятно, не требует плановой замены.

bigBox

Для хранения крупных продуктов

Супербольшой бокс в морозильной камере bigBox для крупногабаритных продуктов. Высота bigBox составляет 27 см, и в нем достаточно места для хранения, например, целого гуся. Но в bigBox можно также без проблем заложить несколько пицц и большие контейнеры с замороженными продуктами.



coolBox

Ещё холоднее

В зависимости от настройки и температуры окружающей среды в coolBox создаётся температура на 2-3 °C ниже, чем в остальном пространстве холодильной камеры. Это идеальные условия для хранения свежей рыбы, мяса, птицы, напитков и приготовленных блюд. Благодаря этому дольше сохраняется качество продукта. К тому же у Вас теперь есть специальное место для быстрого охлаждения напитков.



Автоматика оттаивания

Оттаивание в холодильной камере происходит автоматически, что исключает негативное воздействие скачков температуры на хранимые в холодильной камере продукты питания. Небольшое количество талой воды стекает по сливному желобу в поддон, расположенный с задней стороны холодильника, откуда испаряется.

hydroFreshBox

Длительная свежесть для овощей и фруктов

Влажность при хранении является решающим фактором. Точность ее поддержания – залог длительного качественного сохранения продукта. Бокс hydroFresh позволяет устанавливать оптимальный уровень влажности при помощи специального передвигного регулятора. Теперь овощи и фрукты остаются свежими в два раза дольше!



Боксы для овощей и фруктов, hydroFreshBox и зона сохранения свежести hyperFresh на телескопических полозьях с полным выдвижением. Вынимать и закладывать продукты легко и просто. Боксы не выпадут, даже если их максимально выдвинуть.



Дверной упор перенавешиваемый

Перенавешиваемый дверной упор означает, что при необходимости дверь холодильника можно перенавесить таким образом, чтобы она открывалась влево.

Дополнительный выдвижной контейнер

В контейнере могут храниться небольшие по размеру продукты, например, нарезка или сыр. Контейнер очень удобен, потому что улучшает обзор продуктов в холодильной камере и занимает минимум свободного места, так как при необходимости может быть передвинут или снят.

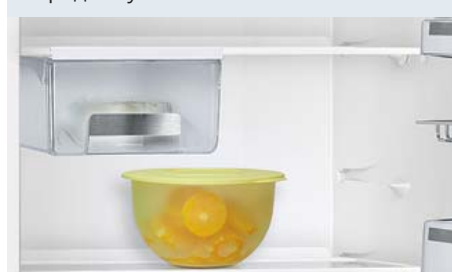

Длительность хранения при отключении электроэнергии

Показывает, как долго будут храниться продукты в морозильной камере в случае внезапного отключения электроэнергии.

Зона hyperFresh

Сохраняет продукты

свежими в три раза дольше

Это отличает безупречный холодильник от просто хорошего. Именно при температуре хранения около 0 °C продукты остаются свежими значительно дольше. Помимо температуры, важную роль играет уровень влажности воздуха. Так, например, пониженный уровень влажности оптимален для хранения рыбы и мяса. Для сохранности питательных веществ и витаминов в овощах и фруктах, наоборот, необходим высокий уровень влажности воздуха. Поэтому современные холодильники Siemens оснащены двумя различными зонами сохранения свежести hyperFresh с температурой около 0 °C – зонами «сухого» и «влажного» холода.

Очевидные преимущества hyperFresh

Благодаря охлаждению при температуре, близкой к 0 °C, свежие продукты существенно дольше сохраняют аппетитный вид и полезные свойства. Гораздо меньшее количество продуктов портится и выбрасывается. Это положительно сказывается как на ваших финансах, так и на окружающей среде. Чтобы всегда иметь в запасе что-нибудь «вкусненькое», достаточно закупить много продуктов на всю неделю. Так вы сэкономите время и обеспечите себе большой выбор разнообразных блюд.

Благодаря удобной системе хранения продуктов в различных боксах и контейнерах невозможна передача запахов от продукта к продукту. Во «влажной» зоне hyperFresh при относительной влажности воздуха до 90 % заметно дольше остаются свежими нежные фрукты и овощи. «Сухая» зона hyperFresh дает возможность при относительной влажности воздуха до 50 % дольше хранить в свежем виде птицу, рыбу и мясо.



10 лет гарантии от сквозной коррозии



Если при соблюдении условий эксплуатации прибора возникает сквозная коррозия в моечной камере посудомоечной машины Siemens, потребитель получает право на безвозмездное устранение данного недостатка.



Посудомоечные машины шириной 45 см

iQ500

iQ500



10 лет
гарантия
от коррозии



10 лет
гарантия
от коррозии

Новинка!



Модель	SR 26T898 RU – Цвет Silverinox	SR 26T297 RU – Цвет белый
Особенности	<ul style="list-style-type: none"> Третий уровень загрузки – VarioDrawer Короба varioFlexPlus Вместимость: 10 комплектов посуды emotionLight 3 автопрограммы iQDrive – энергоэффективный, долговечный и тихий двигатель 	<ul style="list-style-type: none"> Третий уровень загрузки – VarioDrawer Короба varioFlexPlus Вместимость: 10 комплектов посуды emotionLight 3 автопрограммы iQDrive – энергоэффективный, долговечный и тихий двигатель
Программы	<ul style="list-style-type: none"> 6 программ мытья, в т.ч. 3 автоматические программы: Авто 35-45, Авто 45-65, Авто 65-75, Эко 50, Быстрая 45, Ночная программа (42 дБ) 4 специальные функции: varioSpeedPlus, 1/2 загрузки, intensiveZone, hygienePlus 	<ul style="list-style-type: none"> 6 программ мытья, в т.ч. 3 автоматические программы: Авто 35-45, Авто 45-65, Авто 65-75, Эко 50, Быстрая 45, Ночная программа (40 дБ) 4 специальные функции: varioSpeedPlus, 1/2 загрузки, intensiveZone, hygienePlus
Параметры расхода	<ul style="list-style-type: none"> Параметры потребления: 9,5 л/0,71 кВтч 	<ul style="list-style-type: none"> Параметры потребления: 9 л/0,91 кВтч
Уровень шума	<ul style="list-style-type: none"> 44 дБ 	<ul style="list-style-type: none"> 43 дБ
Комфорт и безопасность	<ul style="list-style-type: none"> Технология сушки Zeolite™ Цифровой дисплей emotionLight Таймер запуска 24 ч Индикация времени до окончания хода программы Электронные индикаторы наличия соли и ополаскивателя aquaSensor Датчик загрузки Автоматика «3 в 1» Электроника регенерирования Технология попеременной подачи воды Конденсационная сушка/Теплообменник aquaStop: 100-процентная защита от протечек! Блокировка от детей Замок servoschloss Проточный водонагреватель, совмещенный с помпой duoPower™ – двойное вращающееся коромысло в верхнем коробе 5 уровней подачи воды Насадка для мытья противней dosageAssist 	<ul style="list-style-type: none"> Цифровой дисплей emotionLight Таймер запуска 24 ч Индикация времени до окончания хода программы Электронные индикаторы наличия соли и ополаскивателя aquaSensor Датчик загрузки Автоматика «3 в 1» Электроника регенерирования Технология попеременной подачи воды Конденсационная сушка/Теплообменник aquaStop: 100-процентная защита от протечек! Блокировка от детей Замок servoschloss Проточный водонагреватель, совмещенный с помпой duoPower™ – двойное вращающееся коромысло в верхнем коробе 5 уровней подачи воды Насадка для мытья противней dosageAssist
Короба	<ul style="list-style-type: none"> Третий уровень загрузки – varioDrawer 2.1 Короба премиум-класса varioFlexPro Переставляемый по высоте верхний короб: rackMatic-3 Touchpoints – все возможности регулировки коробов выделены цветом Складные направляющие для тарелок в верхнем коробе (3 шт.) Складные направляющие для тарелок в нижнем коробе (2 шт.) Полочка для чашек в нижнем коробе 	<ul style="list-style-type: none"> Третий уровень загрузки – VarioDrawer Переставляемый по высоте верхний короб: rackMatic-3 Короба varioFlexPlus Складные направляющие для тарелок в верхнем коробе (3 шт.) Складные направляющие для тарелок в нижнем коробе (2 шт.) Полочка для чашек в нижнем коробе
Страна производства	<ul style="list-style-type: none"> Сделано в Германии 	<ul style="list-style-type: none"> Сделано в Германии
Размеры	<ul style="list-style-type: none"> Размеры прибора (В x Ш x Г), мм: 845 x 450 x 600 Возможность встраивания под столешницу (высота прибора без верхней крышки 815 мм) Переставляемые по высоте ножки: на 20 мм 	<ul style="list-style-type: none"> Размеры прибора (В x Ш x Г), мм: 845 x 450 x 600 Возможность встраивания под столешницу (высота прибора без верхней крышки 815 мм) Переставляемые по высоте ножки: на 20 мм

* На 30 % экономичнее (0,74 кВтч на 14 комплектов посуды) предельного значения (1,7 кВтч на 14 комплектов посуды), соответствующего классу энергопотребления А.

Посудомоечные машины шириной 45 см

iQ300

iQ300

iQ100



10 лет
гарантия
от сквозных коррозии



10 лет
гарантия
от сквозных коррозии



10 лет
гарантия
от сквозных коррозии

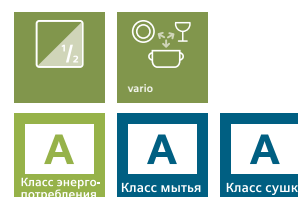
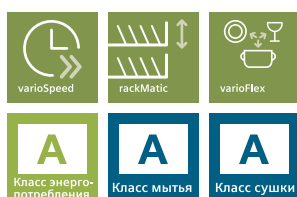
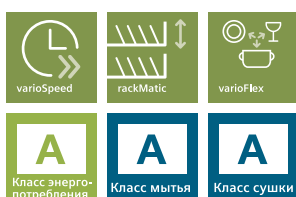

Модель	SR 25E830 RU – Цвет Silverinox	SR 25E230 RU – Цвет белый	SR 24E202 RU – Цвет белый
Особенности	<ul style="list-style-type: none"> Теплообменник Переставляемый по высоте верхний корб: rackMatic-3 Короба varioFlex Вместимость: 9 комплектов посуды duoPower™ – двойное вращающееся коромысло в верхнем корбе iQ Drive 	<ul style="list-style-type: none"> Теплообменник Переставляемый по высоте верхний корб: rackMatic-3 Короба varioFlex Вместимость: 9 комплектов посуды duoPower™ – двойное вращающееся коромысло в верхнем корбе iQ Drive 	<ul style="list-style-type: none"> Теплообменник Автоматическая программа Вместимость: 9 комплектов посуды duoPower™ – двойное вращающееся коромысло в верхнем корбе iQDrive – энергоэффективный, долговечный и тихий двигатель
Программы	<ul style="list-style-type: none"> 5 программ мытья, в т.ч. 1 автоматическая программа: Авто 45-65, Эко 50, Быстрая 45, Предварительное ополаскивание, Интенсивная 70 2 специальные функции: varioSpeed, 1/2 загрузки 	<ul style="list-style-type: none"> 5 программ мытья, в т.ч. 1 автоматическая программа: Авто 45-65, Эко 50, Быстрая 45, Предварительное ополаскивание, Интенсивная 70 2 специальные функции: varioSpeed, 1/2 загрузки 	<ul style="list-style-type: none"> 4 программы мытья, в т.ч. 1 автоматическая программа: Авто 45-65, Эко 50, Быстрая 45, Предварительное ополаскивание 1 специальная функция: 1/2 загрузки
Параметры расхода	<ul style="list-style-type: none"> Параметры потребления: 9 л/0,78 кВтч 	<ul style="list-style-type: none"> Параметры потребления: 9 л/0,78 кВтч 	<ul style="list-style-type: none"> Параметры потребления: 9 л/0,78 кВтч
Уровень шума	<ul style="list-style-type: none"> 46 дБ 	<ul style="list-style-type: none"> 46 дБ 	<ul style="list-style-type: none"> 48 дБ
Комфорт и безопасность	<ul style="list-style-type: none"> Цифровой дисплей Таймер запуска 24 ч Индикация времени до окончания хода программы Электронные индикаторы наличия соли и ополаскивателя aquaSensor Датчик загрузки Автоматика «3 в 1» Электроника регенерирования Технология попеременной подачи воды Конденсационная сушка/Теплообменник aquaStop: 100-процентная защита от протечек! Блокировка от детей Замок servoschloss Проточный водонагреватель, совмещенный с помпой duoPower™ – двойное вращающееся коромысло в верхнем корбе 5 уровней подачи воды dosageAssist 	<ul style="list-style-type: none"> Цифровой дисплей Таймер запуска 24 ч Индикация времени до окончания хода программы Электронные индикаторы наличия соли и ополаскивателя aquaSensor Датчик загрузки Автоматика «3 в 1» Электроника регенерирования Технология попеременной подачи воды Конденсационная сушка/Теплообменник aquaStop: 100-процентная защита от протечек! Блокировка от детей Замок servoschloss Проточный водонагреватель, совмещенный с помпой duoPower™ – двойное вращающееся коромысло в верхнем корбе 5 уровней подачи воды dosageAssist 	<ul style="list-style-type: none"> Таймер запуска 3/6/9 ч Электронные индикаторы наличия соли и ополаскивателя aquaSensor Датчик загрузки Автоматика «3 в 1» Электроника регенерирования Технология попеременной подачи воды Конденсационная сушка/Теплообменник aquaStop: 100-процентная защита от протечек! Блокировка от детей Замок servoschloss Проточный водонагреватель, совмещенный с помпой duoPower™ – двойное вращающееся коромысло в верхнем корбе 5 уровней подачи воды dosageAssist
Короба	<ul style="list-style-type: none"> Переставляемый по высоте верхний корб: rackMatic-3 Короба varioFlex Складные направляющие для тарелок в верхнем корбе (2 шт.) Складные направляющие для тарелок в нижнем корбе (2 шт.) Корзина для столовых приборов в нижнем корбе Полочки для чашек в верхнем корбе (2 шт.) 	<ul style="list-style-type: none"> Переставляемый по высоте верхний корб: rackMatic-3 Короба varioFlex Складные направляющие для тарелок в верхнем корбе (2 шт.) Складные направляющие для тарелок в нижнем корбе (2 шт.) Корзина для столовых приборов в нижнем корбе Полочки для чашек в верхнем корбе (2 шт.) 	<ul style="list-style-type: none"> Переставляемый по высоте верхний корб Короба vario Складные направляющие для тарелок в нижнем корбе (2 шт.) Корзина для столовых приборов в нижнем корбе Полочка для чашек в верхнем корбе
Страна производства	<ul style="list-style-type: none"> Сделано в Германии 	<ul style="list-style-type: none"> Сделано в Германии 	<ul style="list-style-type: none"> Сделано в Германии
Размеры	<ul style="list-style-type: none"> Размеры прибора (В x Ш x Г), мм: 845 x 450 x 600 Возможность встраивания под столешницу (высота прибора без верхней крышки 815 мм) Переставляемые по высоте ножки: на 20 мм 	<ul style="list-style-type: none"> Размеры прибора (В x Ш x Г), мм: 845 x 450 x 600 Возможность встраивания под столешницу (высота прибора без верхней крышки 815 мм) Переставляемые по высоте ножки: на 20 мм 	<ul style="list-style-type: none"> Размеры прибора (В x Ш x Г), мм: 845 x 450 x 600 Возможность встраивания под столешницу (высота прибора без верхней крышки 815 мм) Переставляемые по высоте ножки: на 20 мм

* На 10 % экономичнее (0,91 кВтч на 10 комплектов посуды) стандартного значения (1,6 кВтч на 10 комплектов посуды), соответствующего классу энергопотребления А.

Дополнительные принадлежности и схемы подключения



SZ 73000/ SZ 72031

Держатель для высокой узкой посуды (SZ 73000 для speedMatic / SZ 72031).

С помощью этого держателя, который может быть закреплен на нижнем коробе посудомоечной машины, бутылки и вазы больше не будут переворачиваться.



SZ 73000/ SZ 72031

Насадка для мытья противней (SZ 73000 для speedMatic / SZ 72031).

Для использования насадки необходимо вынуть верхний короб. Противни, жиропоглощающие фильтры вытяжек и другие крупные предметы будут без проблем очищены.



SZ 73000/ SZ 72031

Дополнительная корзина для столовых приборов (SZ 73000 для speedMatic / SZ 72031).

Эту небольшую дополнительную корзину можно разместить в любом месте верхнего или нижнего коробов.



SZ 73000/ SZ 72031

Фиксатор для мелких предметов (SZ 73000 для speedMatic / SZ 72031).

Небольшие легкие предметы посуды, например из пластика, «смываются» в ходе мытья струями воды. Держатель крепится в верхнем коробе и максимально прочно фиксирует такие предметы.



SZ 73001 / SZ 78100

Кассета для мытья столового серебра (SZ 73001 для speedMatic / SZ 78100).

Алюминий, из которого изготовлена кассета, защитит Ваши драгоценные вилки, ложки и ножи от потемнения.

Специальный короб для высоких стаканов (SZ 73640).

Этот короб предназначен для посудомоечных машин шириной 60 см со складывающимися подставками для тарелок в нижнем коробе: с его помощью можно легко и бережно вымыть высокие стаканы и кофейные чашки.

Посудомоечная машина шириной 45 см.

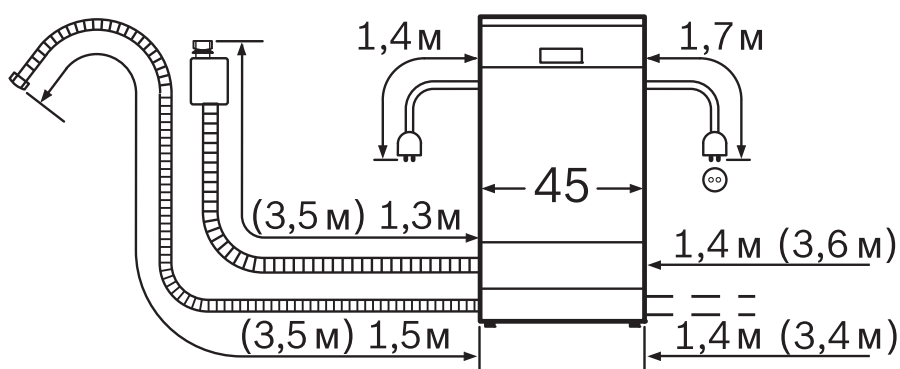

Значения в скобках – с применением удлинителя для aquaStop SZ 72010

Классы эффективности
Отличный инструмент принятия решения при выборе посудомоечной машины

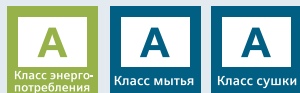

С первого взгляда легко определить,

насколько прибор энергоэкономичен, насколько эффективно он моет и сушит посуду. Большинство посудомоечных машин Siemens обладают классами энергопотребления/мытья/сушки A/A/A!

Волнообразные коромысла, пять уровней подачи воды

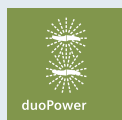

Система разбрызгивания для идеального результата мытья. Превосходно вымытая и блестяще чистая посуда. Упорядоченные в коромыслах специальным образом отверстия для разбрызгивания распределяют струи воды под оптимальным углом. Вода проникает даже в самые отдаленные уголки и омывает все поверхности моечной камеры. Подача воды осуществляется на пяти уровнях.

Упорядоченные в коромыслах специальным образом отверстия для разбрызгивания распределяют струи воды под оптимальным углом. Вода проникает даже в самые отдаленные уголки и омывает все поверхности моечной камеры. Подача воды осуществляется на пяти уровнях.

aquaStop



Гарантированная защита от протечек на весь срок службы прибора

Машина может выполнить работу ночью или пока вы на работе. Абсолютную уверенность в 100-процентной защите от протечек гарантирует Siemens на весь срок службы прибора. aquaStop состоит из двойного шланга для подачи воды, защитного клапана, поддона с поплавковым выключателем. Если прибор выключен, клапан остается закрытым и вода в шланг не подается. В процессе работы прибора клапаны открываются. При возникновении протечек в наливном шланге или приборе вода скапливается в поддоне, срабатывает поплавковый выключатель, и подвод воды автоматически блокируется.

Теплообменник



Во всех наших посудомоечных машинах используется конденсационная сушка. Теплообменник – это дальнейшее усовершенствование метода конденсационной сушки. Воздух извне во время сушки в моечную камеру не попадает, что обеспечивает высочайший уровень гигиеничности. В посудомоечных машинах с теплообменником после последнего горячего ополаскивания посуды в

теплообменник заливается холодная вода, и вся влага в моечной камере быстро конденсируется на стенке моечной камеры, за которой находится теплообменник, и стекает в дренаж.

Проточный водонагреватель

Деликатное мытье

Безопасное мытье пластиковой и хрупкой посуды. Увеличенный полезный объем моечной камеры. В предыдущих поколениях посудомоечных машин использовался открытый нагревательный элемент. Современные машины Siemens оснащены проточным водонагревателем, который скрыт под дном моечной камеры. У посуды не возникает даже случайного прямого контакта с нагревателем, который мог бы повредить пластиковую посуду или посуду из тонкого стекла.

Низкий уровень шума

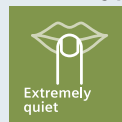

Многоступенчатая система звукоизоляции обеспечивает максимально тихую работу посудомоечной

машины: практически бесшумно (40-44 дБ); супертихо (45-47 дБ); очень тихо (48-49 дБ).

Zeolite™

Инновационная технология сушки



Эта инновационная технология, позволяющая экономить электроэнергию и время! Новые посудомоечные машины

Siemens имеют специальный контейнер, наполненный минералами, способными удерживать влагу (Zeolite). На стадии сушки воздух переносит влагу с посуды на Цеолит, при поглощении влаги Цеолит выделяет тепло. На стадии мытья Цеолит высушивается.

emotion Light

Инновация, отвечающая самым изысканным эстетическим запросам. emotionLight заставляет вашу посуду мерцать особым светом. При загрузке и выгрузке машины исходящий свет заполняет все помещение. emotionLight мягко подчеркнет достоинства интерьера вашей кухни.



varioDrawer

Расширение пространства



Устойчивое расположение столовых приборов, чашечек Espresso и мелких предметов кухонной утвари. Больше места в

верхнем и нижнем коробах. Повышает вместимость до 14 комплектов посуды! Третий уровень загрузки. Заменяет корзину для столовых приборов. Располагается над верхним коробом. Полностью вынимается для облегчения загрузки и выгрузки столовых приборов. Помещается в стандартный выдвижной ящик для столовых приборов.

rackmatic/ rackmatic-3



Варьируемое использование пространства моечной камеры при помощи переставляемого по высоте верхнего

короба. Может легко обеспечить пространство для размещения высоких бокалов в верхнем коробе или для больших тарелок в нижнем, легко переставляя по высоте даже полностью загруженный верхний короб.

dossageAssist

Использование всего потенциала моющего средства



Удобство при использовании таблеток комбинированного моющего средства «3 в 1», «5 в 1» и т.д. Моющее средство

(порошкообразное, гелеобразное или таблетки «3 в 1»), как обычно, загружается в дозатор на дверце посудомоечной машины. В процессе мытья средство попадает в специальный отсек dossageAssist на ручке верхнего короба и полностью растворяется там под контролем направленных струй воды. Предотвращает попадание таблетки в труднодоступные для воды места и неполное ее растворение.

aquaSensor



Распознавание загрязнений для идеально чистого результата. Посуда всегда будет идеально чистой. А потребление воды при мытье легкозагрязненной посуды заметно ниже.

aquaSensor постоянно контролирует степень прозрачности воды в моечной камере. При обнаружении частичек пищи, жира или моющего средства может сменить воду и удлинить цикл программы мытья. В результате всегда достигается наи-

лучший результат мытья с минимальным в каждом конкретном случае потреблением воды и электроэнергией. Применяется в машинах с автоматическими программами.

brilliantDry

Ваши стаканы будут блестеть – превосходный результат сушки

Больше воды в промежуточном положении, более длинная фаза сушки.

Таймер запуска

Мыть тогда, когда хочется

Например, днем, когда вы на работе, чтобы к вашему приходу посуда была чистой. Или ночью, когда начинает действовать сниженный тариф на электроэнергию. Начало работы программы можно отложить в зависимости от модели от 1 до 24 часов. Специальный цифровой индикатор информирует о времени до окончания работы программы.

Датчик загрузки

Всегда оптимальное количество воды

Датчик загрузки распознает количество загруженной в посудомоечную машину посуды и всегда обеспечивает оптимальное количество воды. Если в машину загружено мало посуды, то для ее мытья потребуется меньшее количество воды.

varioSpeed

В два раза быстрее



Мытье посуды в два раза быстрее с сохранением классов мытья и сушки на уровне «А» даже при полной загрузке! Специальная функция. Включается дополнительно практически к любой программе мытья (кроме предварительного ополаскивания и быстрого мытья). Обычные быстрые программы используются для несильно или свежезагрязненной посуды и, как правило, не включают в себя процесс сушки. Несмотря на укороченное время хода программы, результаты мытья и сушки при использовании varioSpeed сохраняются на уровне класса «А» даже при полной загрузке!

VarioSpeedPlus



Новая программа, ускоряющая мытье и сушку посуды в 3 раза с сохранением класса «А».

intensiveZone



Зона интенсивного мытья посуды позволяет получить превосходные результаты для максимально интенсивного и одновременно деликатного мытья. Вы можете мыть в нижней корзине сильно загрязненные кастрюли и сковороды и одновременно в верхней – менее загрязненную посуду и посуду, требующую деликатного ухода! Это стало возможным за счет новой технологии, обеспечивающей подачу воды в нижнюю корзину под более высоким давлением и с более высокой температурой, чем в верхнюю, а также за счет дополнительных циклов.

hygiene

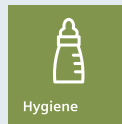

Для тех, кто предъявляет высочайшие требования к гигиеничности, особенно для семей с маленькими детьми.

Специальная функция. Включается дополнительно практически к любой программе мытья. Во время процесса последнего ополаскивания на посуду оказывается более длительное воздействие водой повышенной температуры.

Гигиена Плюс



Функция адаптирует цикл мытья к передовым гигиеническим требованиям. Идеально для семей с маленькими детьми и людей с аллергией. В процессе выполнения программы, во время финального ополаскивания температура 70 °C поддерживается около 10 мин, что соответствует новым стандартам Евросоюза для профессиональных моюще-дезинфицирующих приборов ISO EN15883-1.

1/2 загрузки – ждать полной загрузки не обязательно

Снизит потребление воды и электроэнергии, а также сократит время мытья при неполной загрузке посудомоечной машины.

Короба vario



Практичное решение. Гибкое моделирование пространства коробов при загрузке.

Короба varioFlex

Комфортное решение



Больше возможностей для гибкого моделирования пространства коробов при загрузке разнообразной посуды.

Большое количество складных элементов для обеспечения гибкости и стабильности при загрузке: 2 складывающиеся направляющие в верхнем и 4 в нижнем коробах, составные складные полочки для чашек и полочка для ножей.

Короба varioFlexPlus

Премиум-решение



Максимально гибкие возможности для различных вариантов загрузок кастрюль, сковород, обычной посуды, высоких бокалов и столовых приборов. Максимальное количество складных элементов для обеспечения гибкости и стабильности при загрузке: по 6 складывающихся направляющих в верхнем и нижнем коробах, составные складные упоры для высоких бокалов, составные складные полочки для чашек и съемная полочка для ножей. Шарообразные наконечники на направляющих для тарелок обеспечат дополнительную устойчивость, а также защитят посуду от непреднамеренных повреждений. Мобильная корзина для столовых приборов занимает минимум места и перемещается в любое место в коробе по направляющим для тарелок (в приборах без varioDrawer).

Мобильная корзина для столовых приборов занимает минимум места и перемещается в любое место в коробе по направляющим для тарелок (в приборах без varioDrawer).

Поверхность antiFingerprint, цвет silverInox – покрытие, на котором не остается отпечатков пальцев

Внешняя сторона двери машины, выполненная из нержавеющей стали, имеет специальное покрытие, на котором не остается отпечатков пальцев. Корпус машины и панель управления окрашены в стальной цвет. Реальное ощущение стали плюс легкоочищаемая поверхность.

Замок servoSchloss

Минимум усилий

Нет необходимости закрывать дверь до упора. При небольшом угле открытия дверь закрывается автоматически и без ваших усилий благодаря автоматическому доводчику.

Сервис от производителя бытовой техники Siemens: никто не знает ваш прибор Siemens лучше нас

Отдавая предпочтение бытовой технике Siemens, вы выбираете не просто современный высококачественный продукт, но и профессиональную поддержку опытных специалистов на протяжении всего срока службы вашего прибора. Что бы вам ни понадобилось – вы можете рассчитывать на оперативную, компетентную помощь и поддержку. Сотрудники службы сервиса – высококлассные специалисты, которые регулярно участвуют в тренингах по повышению квалификации. Диагностика и ремонт проводятся с использованием современного оборудования и только оригинальных запасных частей. Никто не знает ваш прибор Siemens лучше нас.



Профессиональная помощь рядом

Бытовую технику Siemens ценят и покупают на территории всей страны. Поэтому для вас открыты более 200 сервисных центров. Каждый из них регулярно проходит мониторинг качества.



Сервис от производителя

Мы предоставляем услуги сервиса от производителя в Москве и Санкт-Петербурге. На произведенный нами ремонт и установленные при этом запчасти действует гарантия 2 года.*



Запасные части

Как производитель бытовой техники мы предлагаем только оригинальные запасные части для всех наших приборов. При этом мы гарантируем доступность запчастей для вашей техники Siemens в течение 10 лет.



Персональная поддержка

Мы всегда рады персонально ответить на любые вопросы о бытовой технике Siemens. Просто позвоните нам или посетите наши сервисные центры.



Круглосуточно на связи

В Москве и Санкт-Петербурге для приема заказов на ремонт мы доступны по телефону 24 часа в сутки, 7 дней в неделю, 365 дней в году. Если что-то случилось с вашим прибором – просто позвоните. Мы будем рады вам помочь.



Аксессуары и средства по уходу

Для вашей бытовой техники Siemens всегда доступны проверенные и рекомендованные аксессуары и средства по уходу. Посетите наш online-каталог аксессуаров в сети Интернет или сервисный центр в вашем городе.



Полезные советы

На нашем сайте www.siemens-home.ru вы найдёте множество полезных советов по эксплуатации бытовой техники Siemens, а также ответы на самые часто задаваемые вопросы.



Быстрая доставка

Мы быстро осуществляем доставку запасных частей, аксессуаров и средств по уходу по всей территории страны. Это гарантирует оперативные сроки выполнения ваших заказов.



Наша поддержка на протяжении всего срока службы вашего прибора Siemens.



Поддержка по продуктам

- Информация о продуктах до и после покупки
- Советы и рекомендации по эксплуатации
- Брошюры и технические данные
- Магазины и сервисные центры Siemens рядом с вами

Siemens Info-Line

8 (800) 200 29 62 Мы поможем вам получить исчерпывающую информацию о бытовой технике Siemens по будням с 09:00 до 17:00.

www.siemens-home.ru

Информация о продуктах, брошюры и актуальные программы моделей, технические данные, инструкции по эксплуатации и установке, новости и другая полезная информация.

Магазины и сервисные центры

Специалисты в вашем городе окажут помощь в любом вопросе до и после приобретения бытовой техники Siemens.



Ремонт и сервис

- Рекомендации по самостоятельному устранению мелких неисправностей.
- Оперативный визит инженера в удобное время.
- Гарантия на произведенный ремонт.
- Только оригинальные запасные части и аксессуары.

Круглосуточный приём заказов на ремонт

в Москве: +7 (495) 737-29-62

в Санкт-Петербурге: +7 (812) 449-31-61

Доступны для вас 24 часа в сутки, 7 дней в неделю.

Сервисные центры

Профессиональная помощь рядом с вами. Просто обратитесь к специалистам в вашем городе: консультация, покупка аксессуаров и средств по уходу, ремонт малой и крупной бытовой техники.

www.siemens-home.ru

- Сервисная информация и рекомендации по самостоятельному устранению мелких неполадок.
- Online-заказ на ремонт.
- Каталог аксессуаров и средств по уходу для вашей техники.

* В постгарантийный период при ремонте крупной бытовой техники.

**Приборы, перечисленные в данном каталоге,
реализует в России ООО «БСХ Бытовые Приборы».**

БСХ Групп – лицензиат Сименс АГ.
Служба по сервисному обслуживанию бытовой техники Siemens

Фирма-производитель оставляет за собой право на внесение изменений в конструкцию, комплектацию и дизайн приборов. Во избежание недоразумений при покупке приборов руководствуйтесь инструкцией по эксплуатации и информацией продавцов. В тексте и цифровых обозначениях каталога могут быть допущены технические ошибки и опечатки.

Информационная служба: 8 800 200-29-62
Наш адрес в Интернете: siemens-home.bsh-group.ru

Добро пожаловать в официальные интернет-сообщества бытовой техники торговой марки Siemens. Здесь вы можете задать любой интересующий вас вопрос, связаться с сервисным центром, а также узнать о новинках бытовой техники Siemens.

www.facebook.com/SiemensHomeRussia
www.twitter.com/SiemensHomeRus
www.youtube.com/siemenshomerussia

