

REDMOND

Мультиварка
SkyCooker RMC-CBF390S



Руководство по эксплуатации

A1

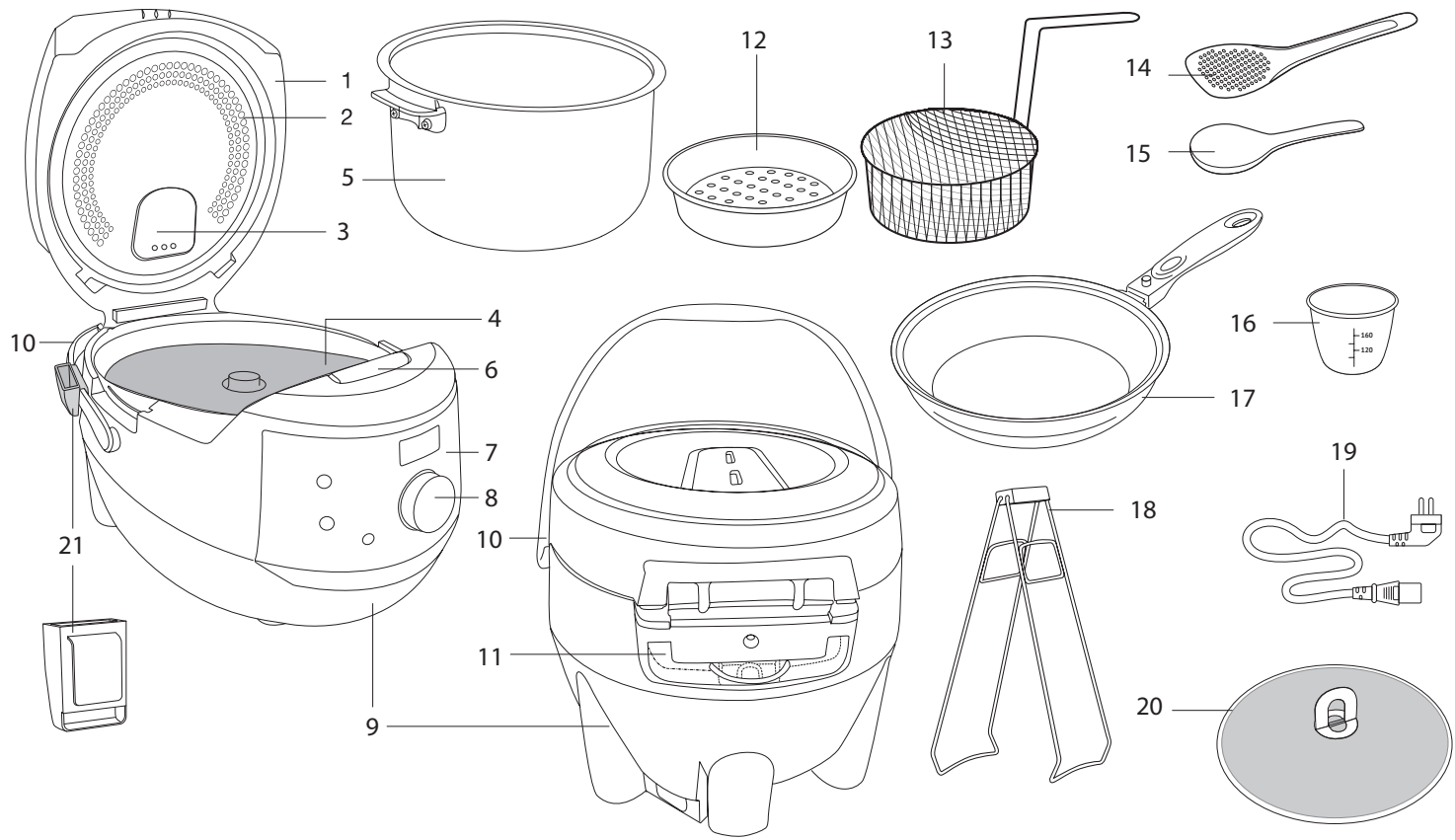

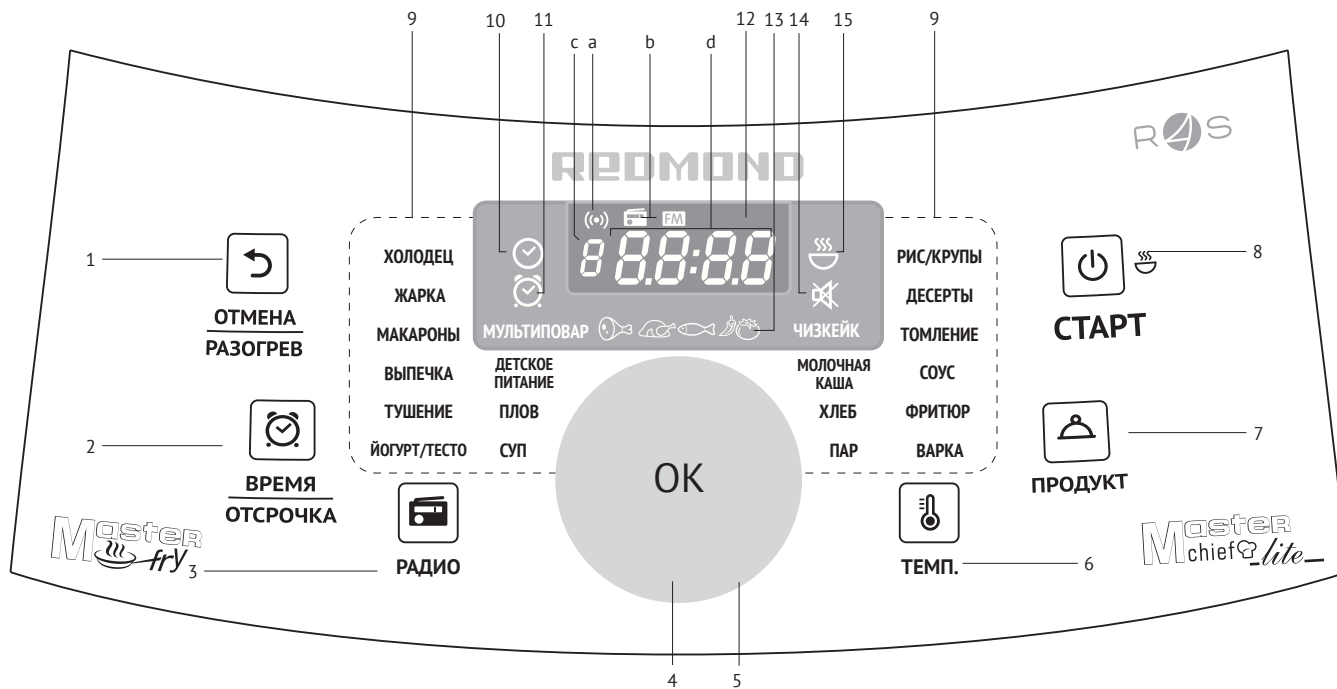

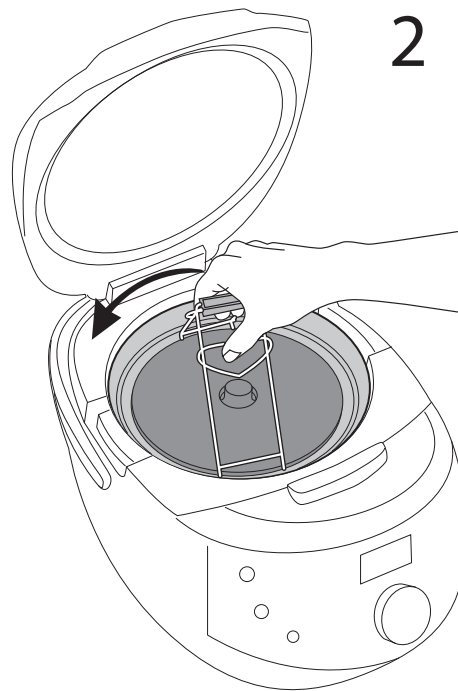
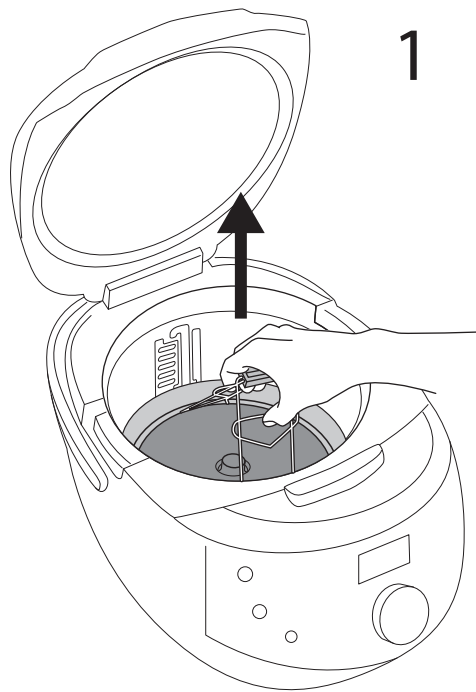

RUS	5
UKR	23
KAZ	35
ROU	47

УВАЖАЕМЫЙ ПОКУПАТЕЛЬ!

Благодарим за то, что вы отдали предпочтение бытовой технике REDMOND. REDMOND – это качество, надежность и неизменно внимательное отношение к потребностям клиентов. Надеемся, что вам понравится продукция компании и вы также будете выбирать наши изделия в будущем.

Мы стремимся создать совершенное устройство, в котором компактность, экономичность, простота и удобство использования гармонично сочетаются с принципами здорового питания. Мультиварка REDMOND SkyCooker RMC-CBF390S – многофункциональный прибор нового поколения для приготовления пищи:

- Широкий выбор способов обработки продуктов (тушение, томление, жарка, выпечка, приготовление на пару и др.)
- Индивидуальная настройка температуры и времени приготовления (программа «МУЛЬТИПОВАР»)
- Изменение параметров приготовления в процессе работы программы (функция «МАСТЕРШЕФ ЛАЙТ»)
- Возможность использовать в мультиварке не только чашу, но и сковороду, входящую в комплект поставки (функция MASTERFRY)
- Дистанционное управление с помощью смартфона или планшета (технология Ready for Sky)
- Экономия личного времени и полезного пространства на кухне
- Отсрочка старта программы до 24 часов
- Поддержание температуры готового блюда до 12 часов
- 3D-нагрев чаши для равномерного приготовления продуктов с сохранением полезных свойств

Чтобы вы могли быстрее освоить технику приготовления в мультиварке, в дополнение к руководству мы подготовили информативную книгу рецептов. Все они разработаны нашими поварами специально для данной модели. Даже если вы никогда не умели готовить, с нашей мультиваркой делать это легко и просто! REDMOND – ПРОФЕССИОНАЛ НА ВАШЕЙ КУХНЕ!

Хотите узнать больше? Посетите наш сайт www.multivarka.pro.

К вашим услугам консультация и возможность покупки онлайн, актуальный каталог товаров REDMOND, рецепты от шеф-поваров и многое другое!

Служба поддержки пользователей REDMOND в России: 8-800-200-77-21
(звонок по России бесплатный)



Прежде чем использовать данное устройство, внимательно прочитайте руководство по эксплуатации и сохраните в качестве справочника. Правильное использование прибора значительно продлит срок его службы.

МЕРЫ БЕЗОПАСНОСТИ

- Производитель не несет ответственности за повреждения, вызванные несоблюдением требований по технике безопасности и правил эксплуатации изделия.
- Данный электроприбор представляет собой многофункциональное устройство для приготовления пищи в бытовых условиях и может применяться в квартирах, загородных домах, гостиничных номерах, бытовых помещениях магазинов, офисов или в других подобных условиях непромышленной эксплуатации. Промышленное или любое другое нецелевое использование устройства будет считаться нарушением условий надлежащей эксплуатации изделия. В этом случае производитель не несет ответственности за возможные последствия.
- Перед подключением устройства к электросети проверьте, совпадает ли ее напряжение с номинальным напряжением питания прибора (см. технические характеристики или заводскую табличку изделия).
- Используйте удлинитель, рассчитанный на потребляемую мощность прибора, – несоответствие параметров может привести к короткому замыканию или возгоранию кабеля.
- Подключайте прибор только к розеткам, имеющим заземление, – это обязательное требование защиты от поражения электрическим током. Используя удлинитель, убедитесь, что он также имеет заземление.

STOP

ВНИМАНИЕ! Во время работы прибора его корпус, чаша и металлические детали нагреваются! Будьте осторожны!

Используйте кухонные перчатки. Во избежание ожога горячим паром не наклоняйтесь над устройством при открывании крышки.

- Выключайте прибор из розетки после использования, а также во время его очистки или перемещения. Извлекайте электрошнур сухими руками, удерживая его за штепсель, а не за провод.
- Не протягивайте шнур электропитания в дверных проемах или вблизи источников тепла. Следите за тем, чтобы электрошнур не перекручивался и не перегибался, не соприкасался с острыми предметами, углами и кромками мебели.

STOP

ПОМНИТЕ: случайное повреждение кабеля электропитания может привести к неполадкам, которые не соответствуют условиям гарантии, а также к поражению электротоком. При повреждении шнура питания во избежание опасности его должен заменить изготовитель или его агент, или аналогичное квалифицированное лицо.

- Не устанавливайте прибор на мягкую поверхность, не накрывайте его во время работы – это может привести к перегреву и поломке устройства.
- При изменении положения дискового нагревательного элемента обязательно используйте щипцы, входящие в комплект поставки прибора, – это исключит возможность получения ожогов или других случайных травм.
- При установке нагревательного диска в верхней позиции убедитесь, что он прочно зафиксирован в пазах на стенках рабочей камеры прибора. Неправильная установка

нагревательного элемента может привести к его произвольному перемещению в процессе эксплуатации прибора и поломке.

Во избежание поражения электротоком не изменяйте положение нагревательного элемента, если прибор подключен к электросети!

ЗАПРЕЩАЕТСЯ закрывать крышку прибора, если дисковый нагревательный элемент установлен в верхней позиции.

- Запрещена эксплуатация прибора на открытом воздухе – попадание влаги или посторонних предметов внутрь корпуса устройства может привести к его серьезным повреждениям.
- Перед очисткой прибора убедитесь, что он отключен от электросети и полностью остыл. Строго следуйте инструкциям по очистке прибора.

STOP

ЗАПРЕЩАЕТСЯ погружать корпус прибора в воду или помещать его под струю воды!

- Данный прибор не предназначен для использования людьми (включая детей), у которых есть физические, нервные или психические отклонения или недостаток опыта и знаний, за исключением случаев, когда за такими лицами осуществляется надзор или проводится их инструктирование относительно использования данного прибора лицом, отвечающим за их безопасность. Необходимо осуществлять надзор за детьми с целью недопущения их игр с прибором, его комплектующими, а также заводской упаковкой. Очистка и обслуживание устройства не должны производиться детьми без присмотра взрослых.

- Запрещены самостоятельный ремонт прибора или внесение изменений в его конструкцию. Ремонт прибора должен производиться исключительно специалистом авторизованного сервис-центра. Непрофессионально выполненная работа может привести к поломке прибора, травмам и повреждению имущества.

STOP

ВНИМАНИЕ! Запрещено использование прибора при любых неисправностях.

СОДЕРЖАНИЕ

Технические характеристики	8
Программы.....	8
Функции.....	8
Комплектация	8
Устройство мультиварки.....	8
Панель управления	8
Устройство дисплея.....	9
I. ПЕРЕД НАЧАЛОМ ИСПОЛЬЗОВАНИЯ.....	9
II. ЭКСПЛУАТАЦИЯ МУЛЬТИВАРКИ.....	9
Технология Ready for Sky	9
Функция MASTERFRY	10
Энергонезависимая память	10
Включение и отключение звуковых сигналов	10
Установка времени приготовления	10
Отсрочка старта программы	10
Поддержание температуры готовых блюд (автоподогрев).....	11
Предварительное отключение автоподогрева	11
Разогрев блюд	11
Функция «Радио».....	11
Функция «МАСТЕРШЕФ ЛАЙТ».....	11
Общий порядок действий при использовании автоматических программ.....	12
Программа «ХОЛОДЕЦ».....	13
Программа «ЖАРКА».....	13
Программа «МАКАРОНЫ».....	13
Программа «ВЫПЕЧКА».....	13
Программа «ТУШЕНИЕ».....	13
Программа «ЙОГУРТ/ТЕСТО».....	13
Программа «МУЛЬТИПОВАР».....	13

Программа «ДЕТСКОЕ ПИТАНИЕ».....	14
Программа «ПЛОВ».....	14
Программа «СУП».....	14
Программа «ЧИЗКЕЙК».....	14
Программа «МОЛОЧНАЯ КАША».....	14
Программа «ХЛЕБ»	14
Программа «ПАР».....	15
Программа «РИС/КРУПЫ».....	15
Программа «ДЕСЕРТЫ».....	15
Программа «ТОМЛЕНИЕ».....	15
Программа «СОУС»	15
Программа «ФРИТЮР».....	15
Программа «ВАРКА».....	15
Программа «ЭКСПРЕСС»	16
III. ДОПОЛНИТЕЛЬНЫЕ ВОЗМОЖНОСТИ.....	16
IV. УХОД ЗА ПРИБОРОМ.....	16
Общие правила и рекомендации	16
Очистка корпуса.....	16
Очистка чаши/сковороды.....	16
Очистка внутренней алюминиевой крышки.....	16
Очистка съемного парового клапана	16
Удаление конденсата	16
Очистка рабочей камеры.....	17
V. СОВЕТЫ ПО ПРИГОТОВЛЕНИЮ.....	17
Ошибки при приготовлении и способы их устранения	17
Рекомендуемое время приготовления различных продуктов на пару.....	18
Сводная таблица программ приготовления (заводские установки).....	19
Рекомендации по использованию температурных режимов в программе «МУЛЬТИПОВАР»	20
VI. ДОПОЛНИТЕЛЬНЫЕ АКСЕССУАРЫ.....	21
VII. ВОЗМОЖНЫЕ НЕИСПРАВНОСТИ И СПОСОБЫ ИХ УСТРАНЕНИЯ	21
VIII. ГАРАНТИЙНЫЕ ОБЯЗАТЕЛЬСТВА.....	22

Технические характеристики

Модель.....	SkyCooker RMC-CBF390S
Мощность.....	860-1000 Вт
Напряжение.....	220-240 В, 50 Гц
Защита от поражения электротоком	класс I
Дисплей.....	светодиодный
Панель управления.....	сенсорная
Дистанционное управление.....	технология Ready for Sky
Стандарт передачи данных.....	Bluetooth v4.0

Поддержка устройств:

Android	4.3 Jelly Bean или выше
iOS.....	8.0 или выше
Энергонезависимая память	2 часа
3D-нагрев.....	есть
Объем чаши.....	5 л
Покрытие чаши/сковороды.....	антипригарное керамическое
Паровой клапан.....	съемный

Встроенный радиотюнер:

FM-диапазон.....	76-108 МГц
Количество запоминаемых радиостанций	9

Программы

1. ХОЛОДЕЦ	8. ДЕТСКОЕ ПИТАНИЕ	15. РИС/КРУПЫ
2. ЖАРКА	9. ПЛОВ	16. ДЕСЕРТЫ
3. МАКАРОНЫ	10. СУП	17. ТОМЛЕНИЕ
4. ВЫПЕЧКА	11. ЧИЗКЕЙК	18. СОУС
5. ТУШЕНИЕ	12. МОЛОЧНАЯ КАША	19. ФРИТЮР
6. ЙОГУРТ/ТЕСТО	13. ХЛЕБ	20. ВАРКА
7. МУЛЬТИПОВАР	14. ПАР	21. ЭКСПРЕСС

Функции

Ready for Sky (дистанционное управление прибором с помощью смартфона или планшета).....	есть
MASTERFRY (подъем нагревательного элемента).....	есть
«МАСТЕРШЕФ ЛАЙТ» (настройка времени и температуры во время приготовления).....	есть
Поддержание температуры готовых блюд (автоподогрев).....	до 12 часов
Предварительное отключение автоподогрева.....	есть
Разогрев блюд.....	до 12 часов
Отсрочка старта.....	до 24 часов
Радио.....	есть
Отключение звуковых сигналов.....	есть

Комплектация

Мультиварка.....	1 шт.	Черпак.....	1 шт.
Чаша RB-C512F.....	1 шт.	Плоская ложка.....	1 шт.
Сковорода REDMOND FP-C501.....	1 шт.	Держатель для черпака/ложки.....	1 шт.
Щипцы.....	1 шт.	Книга рецептов.....	1 шт.
Брызгозащитная сетка.....	1 шт.	Руководство по эксплуатации.....	1 шт.
Контейнер для приготовления на пару.....	1 шт.	Сервисная книжка.....	1 шт.
Корзина с ручкой для жарки во фритюре.....	1 шт.	Шнур электропитания.....	1 шт.
Мерный стакан.....	1 шт.		

Производитель имеет право на внесение изменений в дизайн, комплектацию, а также в технические характеристики изделия в ходе совершенствования своей продукции без дополнительного уведомления об этих изменениях.

Устройство мультиварки А1

- | | |
|---|---|
| 1. Крышка прибора | 11. Контейнер для сбора конденсата |
| 2. Съемная внутренняя крышка | 12. Контейнер для приготовления на пару |
| 3. Съемный паровой клапан | 13. Корзина для жарки во фритюре |
| 4. Подъемный нагревательный элемент | 14. Плоская ложка |
| 5. Чаша с ручками | 15. Черпак |
| 6. Кнопка открытия крышки | 16. Мерный стакан |
| 7. Сенсорная панель управления с дисплеем | 17. Сковорода |
| 8. Поворотный джойстик | 18. Щипцы |
| 9. Корпус прибора | 19. Шнур электропитания |
| 10. Ручка для переноски | 20. Брызгозащитная сетка |
| | 21. Держатель для черпака/ложки |

Панель управления А2

- Кнопка «Отмена/Разогрев» – прерывание работы программы приготовления, сброс введенных настроек, включение/отключение функции разогрева
- Кнопка «Время/Отсрочка» – установка значения часов / времени отсроченного старта
- Кнопка «Радио» – включение/отключение радио, настройка радиостанций
- Кнопка «OK» на поворотном джойстике – выбор автоматической программы приготовления или продукта, подтверждение выбранного действия
- Поворотный джойстик – переключение между программами приготовления, изменение значения параметра
- Кнопка «Темп.» – переход в режим установки температуры приготовления
- Кнопка «Продукт» – переход в режим выбора продукта в программах приготовления / выбор продукта
- Кнопка «Старт» – включение заданного режима приготовления, предварительное отключение автоподогрева
- Индикаторы программ приготовления
- Индикатор режима приготовления / установки времени приготовления
- Индикатор функции отсрочки старта

12. Дисплей
13. Индикаторы выбора вида продукта
14. Индикатор отключения звуковых сигналов
15. Индикатор функции автоподогрева/разогрева

Устройство дисплея **A2**

- a. Индикатор громкости
- b. Индикаторы функции «Радио»
- c. Индикатор номера радиостанции
- d. Индикатор значения времени приготовления или отсрочки старта / температуры приготовления / частоты радиостанции

I. ПЕРЕД НАЧАЛОМ ИСПОЛЬЗОВАНИЯ

Осторожно достаньте изделие и его комплектующие из коробки. Удалите все упаковочные материалы и рекламные наклейки.



Обязательно сохраните на месте предупреждающие наклейки, наклейки-указатели (при наличии) и табличку с серийным номером изделия на его корпусе! Отсутствие серийного номера на изделии автоматически лишает вас права на его гарантийное обслуживание.

После транспортировки или хранения при низких температурах необходимо выдерживать прибор при комнатной температуре не менее 2 часов перед включением.

Протрите корпус устройства влажной тканью и промойте чашу, дайте им просохнуть. Во избежание появления постороннего запаха при первом использовании прибора произведите его полную очистку (см. «Уход за прибором»).

Установите прибор на твердую ровную горизонтальную поверхность так, чтобы выходящий из парового клапана горячий пар не попадал на обои, декоративные покрытия, электронные приборы и другие предметы или материалы, которые могут пострадать от повышенной влажности и температуры.



Перед приготовлением убедитесь в том, что внешние и видимые внутренние части мультиварки не имеют повреждений, сколов и других дефектов. Между чашей и нагревательным элементом не должно быть посторонних предметов.

II. ЭКСПЛУАТАЦИЯ МУЛЬТИВАРКИ

Технология Ready for Sky

Технология Ready for Sky позволяет вам с помощью одноименной программы-приложения управлять прибором дистанционно с помощью смартфона или планшета.

1. Загрузите программу из магазина приложений App Store или Google Play (в зависимости от операционной системы используемого устройства) на свой смартфон или планшет.
2. Запустите приложение Ready for Sky, создайте аккаунт и следуйте появляющимся подсказкам.

3. Нажмите и удерживайте кнопку «Продукт» на панели управления, прибор подаст три звуковых сигнала. Мультиварка должна находиться в режиме ожидания (дисплей не подсвечивается).
4. Во время соединения на дисплее мультиварки будут отображаться сменяющиеся символы  и . После установки соединения прибор перейдет в режим ожидания.
5. Для отключения мультиварки от мобильного устройства нажмите и удерживайте кнопку «Время/Отсрочка» до длинного звукового сигнала, когда прибор находится в режиме ожидания.



Для обеспечения стабильного соединения мобильное устройство должно находиться не более чем в 15 метрах от мультиварки.

Компания REDMOND рада представить вам новинку технологии Ready for Sky – приложение R4S Gateway. С помощью данного приложения вы можете управлять бытовой техникой из любой точки мира с помощью сети Интернет.

Домашнее устройство с приложением R4S Gateway станет мостом между приложением Ready for Sky и бытовыми приборами, даже когда вы находитесь далеко.

Порядок действий для настройки удаленного доступа к приборам через приложение R4S Gateway

1. Подключите бытовые приборы с технологией Ready for Sky к электросети.
2. С основного управляющего смартфона или планшета войдите в аккаунт приложения Ready for Sky и подключите бытовые приборы согласно их руководствам по эксплуатации.
3. Скачайте и установите приложение R4S Gateway на смартфон или аналогичное устройство, которое вы собираетесь оставлять дома. На нем должна быть установлена операционная система Android 4.3 Jelly Bean или выше с поддержкой Bluetooth v4.0. Удостоверьтесь, что устройство подключено к сети Интернет, Bluetooth включен.
4. Войдите в приложение R4S Gateway под своим аккаунтом приложения Ready for Sky.
5. Для обновления списка приборов, добавленных через приложение Ready for Sky, проведите пальцем по экрану сверху вниз (свайп) в приложении R4S Gateway.



ВНИМАНИЕ:

Для обеспечения стабильного соединения ваш домашний смартфон или планшет с приложением R4S Gateway должен находиться дома не более чем в 15 метрах от используемых бытовых приборов.

Не устанавливайте приложения Ready for Sky и R4S Gateway на одно устройство. Это может привести к сбоям в работе приложений.

Приложение R4S Gateway работает только с основным управляющим приложением Ready for Sky.

При использовании одного аккаунта несколькими устройствами с приложением Ready for Sky возможно одновременное удаленное управление бытовыми приборами через R4S Gateway. Одновременное подключение к одному бытовому прибору напрямую через приложение Ready for Sky и удаленное управление через R4S Gateway невозможно.

Функция MASTERFRY **A3**

Мультиварка REDMOND SkyCooker RMC-CBF390S оснащена подъемным нагревательным элементом. Благодаря этому теперь вы можете использовать в мультиварке не только чашу, но и сковороду (входит в комплект поставки).

 *В целях безопасности для изменения положения нагревательного элемента используйте щипцы (входят в комплект поставки прибора).*

Для установки нагревательного элемента в верхнюю позицию аккуратно поднимите его до упора и слегка поверните против часовой стрелки до надежной фиксации креплений в пазах на стенках рабочей камеры.

Для установки дискового нагревателя в нижнюю позицию приподнимите его, чтобы крепления вышли из пазов на стенках рабочей камеры, и, слегка повернув диск по часовой стрелке, аккуратно опустите.

STOP *Не пытайтесь изменить положение нагревательного элемента, если прибор подключен к электросети!*

ЗАПРЕЩАЕТСЯ закрывать крышку прибора, если дисковый нагревательный элемент установлен в верхней позиции.

 *Для приготовления в мультиварке используйте только рекомендованные аксессуары REDMOND.*

Энергонезависимая память

Прибор обладает энергонезависимой памятью. При временном отключении электропитания во время работы программы или режима отсрочки старта, в его памяти сохраняются все текущие настройки, а также последнее зафиксированное прибором значение температуры нагревательного элемента.

При отключении электропитания во время приготовления блюда:

Если при возобновлении электропитания температура нагревательного элемента не отличается от последнего зафиксированного, прибор продолжит приготовление блюда. На дисплее отобразится стандартная индикация.

Если температура нагревательного элемента опустится больше чем на 5°C, работа программы приготовления будет приостановлена (мигают индикаторы выбранной программы и времени приготовления). В течение следующих 30 минут прибор будет подавать один звуковой сигнал каждую минуту. По истечении этого времени прибор перейдет в режим ожидания. На дисплее продолжит мигать индикатор , пока не будет нажата кнопка «Отмена/Разогрев».

Для продолжения приготовления нажмите кнопку «Старт».

Для полной остановки программы нажмите кнопку «Отмена/Разогрев».

При отключении электропитания во время отсрочки старта:

После возобновления электропитания на дисплее отобразится стандартная индикация. Отсчет времени отсрочки старта продолжится. Индикатор  будет мигать до запуска программы. Для отмены отсрочки старта нажмите кнопку «Отмена/Разогрев».

 **ВНИМАНИЕ!** При возобновлении обратного отсчета работы программы или отсрочки старта прибор не учитывает длительность отключения электроэнергии

Включение и отключение звуковых сигналов

Для отключения звуковых сигналов нажмите и удерживайте несколько секунд кнопку «OK» в режиме ожидания. На дисплее загорится надпись «S On». При повороте джойстика против часовой стрелки надпись на дисплее сменится на «S OFF». Звуковые сигналы будут отключены, на панели управления появится индикатор . Для включения звуковых сигналов необходимо повернуть джойстик по часовой стрелке.

Для подтверждения внесенных изменений нажмите кнопку «OK». Для выхода в режим ожидания без сохранения внесенных изменений нажмите кнопку «Отмена/Разогрев».

Установка времени приготовления

В мультиварке REDMOND SkyCooker RMC-CBF390S можно самостоятельно устанавливать время приготовления для каждой программы, кроме программы «ЭКСПРЕСС». Шаг изменения и возможный диапазон задаваемого времени зависят от выбранной программы приготовления.

1. Для установки времени приготовления после выбора автоматической программы нажмите кнопку «Время/Отсрочка». Индикатор значения часов на дисплее и индикатор  начнут мигать.
2. Поворотом джойстика установите желаемое значение часов. Для подтверждения внесенных изменений нажмите кнопку «OK», начнет мигать индикатор значения минут.
3. Поворотом джойстика установите желаемое значение минут. Для повторного изменения значения часов нажмите кнопку «OK» (установленное значение минут сохранится).
4. Для подтверждения внесенных изменений не нажимайте кнопки на панели управления в течение 5 секунд. Изменения будут сохранены автоматически. Для выхода в режим ожидания без сохранения внесенных изменений нажмите кнопку «Отмена/Разогрев».

Изменение значений часов и минут происходит независимо друг от друга. По достижении максимального (минимального) значения установка продолжится с начала диапазона.

 *В некоторых автоматических программах отсчет установленного времени приготовления начинается только после выхода прибора на заданную рабочую температуру. Например, если залить холодную воду и установить в программе «ПАР» время приготовления 5 минут, то запуск программы и обратный отсчет заданного времени приготовления начнутся только после закипания воды и образования достаточно плотного пара в чаше.*

В программе «МАКАРОНЫ» отсчет установленного времени приготовления начинается после закипания воды и повторного нажатия кнопки «Старт».

Отсрочка старта программы

Функция «Отсрочка старта» позволяет задать интервал времени, по окончании которого начнется выполнение программы приготовления. Максимальное время отсрочки старта – 24 часа.

В режиме отсрочки старта на дисплее отображается обратный поминутный отсчет времени работы функции. Чтобы увидеть установленное время приготовления блюда нажмите кнопку «Время/Отсрочка».

1. Для установки времени отсрочки старта после выбора автоматической программы приготовления дважды нажмите кнопку «Время/Отсрочка». Индикатор значения часов на дисплее и индикатор  начнут мигать.
2. Поворотом джойстика установите желаемое значение часов. Шаг изменения – 1 час. Для подтверждения внесенных изменений нажмите кнопку «ОК», начнет мигать индикатор значения минут.
3. Поворотом джойстика установите желаемое значение минут. Шаг изменения – 1 минута. Для повторного изменения значения часов нажмите кнопку «Время/Отсрочка». Для подтверждения внесенных изменений и выхода из режима установки времени приготовления нажмите кнопку «ОК».

Увеличение значений часов и минут происходит независимо друг от друга. По достижении максимального (минимального) значения установка продолжится с начала диапазона.

Для прерывания настройки без сохранения внесенных изменений нажмите кнопку «Отмена/Разогрев».

 Функция отсрочки старта недоступна при использовании программ «ЖАРКА», «МАКАРОНЫ», «СОУС», «ФРИТЮР» и «ЭКСПРЕСС».

Не рекомендуется использовать функцию «Отсрочка старта», если рецепт содержит скоропортящиеся продукты (яйца, свежее молоко, мясо, сыр и т. д.).



Поддержание температуры готовых блюд (автоподогрев)

Данная функция включается автоматически сразу по завершении работы программы приготовления и может поддерживать температуру готового блюда в пределах 70-75°C в течение 12 часов. При действующем автоподогреве горит подсветка кнопки «Отмена/Разогрев», на дисплее отображаются индикаторы работы и состояния функции и прямой отсчет времени работы в данном режиме.

Чтобы завершить работу функции, нажмите и удерживайте кнопку «Отмена/Разогрев». Прибор перейдет в режим ожидания.

 Функция автоподогрева недоступна при использовании программ «ЙОГУРТ/ТЕСТО», «ЧИЗКЕЙК», «МАКАРОНЫ», «СОУС», «ФРИТЮР» и «ЭКСПРЕСС».

Предварительное отключение автоподогрева

Включение автоподогрева по окончании работы программы приготовления не всегда желательно. С учетом этого в мультиварке REDMOND SkyCooker RMC-CBF390S предусмотрена возможность заблаговременного отключения данной функции до или после запуска программы приготовления. Для этого во время настройки или работы программы или функции «Отсрочка старта» нажмите кнопку «Старт». Индикатор  погаснет, функция автоподогрева отключится. Чтобы снова включить автоподогрев, нажмите кнопку «Старт» еще раз (индикатор  загорится).

Разогрев блюд

Мультиварку REDMOND SkyCooker RMC-CBF390S можно использовать для разогрева холодных блюд. Для этого:

1. Переложите продукты в чашу, установите ее в корпус мультиварки.
2. Закройте крышку, подключите прибор к электросети.
3. Нажмите кнопку «Отмена/Разогрев». Прозвучит сигнал. Загорятся соответствующий индикатор на дисплее и подсветка кнопки. Таймер начнет отсчет времени разогрева.

Прибор разогреет блюдо до 70-75°C и будет поддерживать его в горячем состоянии в течение 12 часов. При необходимости разогрев можно остановить, нажав и удерживая кнопку «Отмена/Разогрев». Прозвучит сигнал, погаснут соответствующие индикаторы на дисплее и подсветка кнопки.



Благодаря функциям автоподогрева и разогрева мультиварка может сохранять продукт горячим до 12 часов, однако мы не рекомендуем оставлять блюда в горячем состоянии более чем на 2-3 часа, так как иногда это может привести к изменению его вкусовых качеств.

Функция «Радио»

Данная функция позволяет прослушивать радио в любом режиме работы прибора, а также сохранять в памяти до 9 радиостанций для удобства их поиска и воспроизведения в дальнейшем.

1. Для включения данной функции нажмите кнопку «Радио» в любом режиме. На дисплее отобразится номер последней включенной радиостанции, ее частота в МГц, а также индикаторы функции «Радио».
2. Настройка радиостанции осуществляется поворотом джойстика. Шаг изменения – 0,1 МГц.
3. Для включения автопоиска дважды нажмите кнопку «ОК». Значение частоты будет увеличиваться до тех пор, пока прибор не настроится на радиостанцию. Для продолжения автопоиска дважды нажмите кнопку «ОК».
4. Для изменения громкости во время работы радио нажмите кнопку «ОК». Индикатор громкости на дисплее начнет мигать. Поворотом джойстика установите желаемую громкость. Для подтверждения внесенных изменений нажмите кнопку «ОК» или не нажимайте кнопки на панели управления в течение 5 секунд. Изменения будут сохранены автоматически.
5. Для сохранения найденной радиостанции нажмите и удерживайте кнопку «ОК» в течение 3 секунд.
6. Для переключения между сохраненными радиостанциями нажимайте кнопку «Радио».
7. Для отключения радио нажмите и удерживайте кнопку «Радио» в течение 3 секунд.

Функция «МАСТЕРШЕФ ЛАЙТ»

Откройте для себя еще больше возможностей для кулинарного творчества с новой функцией «МАСТЕРШЕФ ЛАЙТ»! Если программа «МУЛЬТИПОВАР» позволяет задавать параметры работы программы до ее запуска, то, используя функцию «МАСТЕРШЕФ ЛАЙТ», вы сможете изменять настройки прямо в процессе приготовления.

Вы всегда сможете настроить работу любой программы так, чтобы она соответствовала именно вашим пожеланиям. Выкипает суп? Молочная каша «убегает»? Овощи на пару готовятся слишком долго? Измените температуру или время приготовления, не прерывая работу программы, как если бы вы готовили на плите или в духовом шкафу.

i Функция «МАСТЕРШЕФ ЛАЙТ» недоступна при использовании программы «ЭКСПРЕСС».

Функция «МАСТЕРШЕФ ЛАЙТ» позволяет изменять время и температуру приготовления во время работы программы. Изменение температуры при использовании функции «МАСТЕРШЕФ ЛАЙТ» возможно в диапазоне от 35 до 180°C с шагом в 1°C. Диапазон и шаг изменения времени приготовления зависят от выбранной программы приготовления. Вы можете использовать функцию «МАСТЕРШЕФ ЛАЙТ» только во время приготовления. Во время работы функции «Отсрочка старта» и функция «МАСТЕРШЕФ ЛАЙТ» недоступна.



Функция «МАСТЕРШЕФ ЛАЙТ» может оказаться особенно полезной, если вы готовите блюда по сложным рецептам, требующим сочетания различных программ приготовления (например, при приготовлении голубцов, бефстроганова, супов и пасты по различным рецептам, джема и т. д.).

Для изменения температуры приготовления:

1. Во время работы программы приготовления нажмите кнопку «Темп.». Индикатор времени приготовления отобразит значение температуры по умолчанию.
2. Поворотом джойстика установите желаемую температуру. По достижении максимального (минимального) значения установка продолжится с начала диапазона.
3. Для подтверждения внесенных изменений нажмите кнопку «ОК» или не нажимайте кнопки на панели управления в течение 5 секунд. Изменения будут сохранены автоматически.

i Для защиты от перегрева при установке температуры приготовления выше 130°C максимальное время работы программы ограничивается 2 часами.

Для изменения времени приготовления:

1. Во время работы программы приготовления нажмите кнопку «Время/Отсрочка». Индикатор значения часов на дисплее начнет мигать.
2. Поворотом джойстика установите желаемое значение часов. Шаг установки – 1 час. Для подтверждения внесенных изменений нажмите кнопку «ОК». Индикатор значения минут начнет мигать.
3. Поворотом джойстика установите желаемое значение минут. Увеличение часов и минут происходит независимо друг от друга. По достижении максимального значения установка продолжится с начала диапазона. Для повторной настройки значения часов нажмите кнопку «ОК» (установленное значение минут сохранится).
4. Для подтверждения внесенных изменений не нажимайте кнопки на панели управления в течение 5 секунд. Изменения будут сохранены автоматически.

i Если установить значение времени приготовления 00:00, работа программы будет остановлена.

Общий порядок действий при использовании автоматических программ

1. Подготовьте (отмерьте) необходимые ингредиенты.
2. Разместите ингредиенты в чаше мультиварки в соответствии с программой приготовления и вставьте ее в корпус прибора. Следите за тем, чтобы все ингредиенты, включая жидкость, находились ниже максимальной отметки на внутренней поверхности чаши. Убедитесь, что чаша установлена без перекосов и плотно соприкасается с нагревательным элементом.
3. Закройте крышку мультиварки до щелчка. Подключите прибор к электросети.
4. Нажмите кнопку «ОК» на поворотном джойстике для выхода из режима ожидания. Выберите желаемую программу приготовления, для навигации по меню вращайте джойстик. Индикатор выбранной программы будет мигать.
5. Нажмите кнопку «Продукт», чтобы перейти в режим выбора продукта (при наличии возможности в программе). Вращая джойстик, выберите вид обрабатываемого продукта из списка. Соответствующий индикатор будет мигать.
6. Если вас не устраивает время приготовления, установленное по умолчанию, вы можете изменить данное значение.

i В программе «МУЛЬТИПОВАР» вы также можете установить желаемую температуру приготовления до старта программы. Нажмите кнопку «Темп.», индикатор значения температуры начнет мигать. Вращайте джойстик для увеличения или уменьшения значения температуры.

7. При необходимости установите время отсрочки старта.
8. Для запуска программы приготовления нажмите и удерживайте несколько секунд кнопку «Старт». Загорятся индикаторы кнопок «Старт» и «Отмена/Разогрев» (если функция автоподогрева активна). При необходимости можно заранее отключить функцию автоподогрева.

i Обратный отсчет времени приготовления, в зависимости от выбранной программы, начнется сразу после нажатия кнопки «Старт» или по достижении необходимой температуры в чаше. В программе «МАКАРОНЫ» обратный отсчет начнется после закипания воды в чаше, закладки продуктов и повторного нажатия кнопки «Старт».

9. О завершении программы приготовления вас оповестит звуковой сигнал. Далее, в зависимости от выбранной программы или текущих настроек, прибор перейдет в режим автоподогрева (горит индикатор кнопки «Отмена/Разогрев») или в режим ожидания.

i Чтобы отменить введенную программу, прервать процесс приготовления или автоподогрев, нажмите и удерживайте несколько секунд кнопку «Отмена/Разогрев».



Для получения качественного результата предлагаем воспользоваться рецептами по приготовлению блюд из прилагаемой к мультиварке REDMOND SkyCooker RMC-CBF390S кулинарной книги, разработанной специально для этой модели. Соответствующие рецепты вы также можете найти на сайте www.multivarka.pro.

Если, по вашему мнению, вам не удалось достичь желаемого результата на обычных автоматических программах, используйте универсальную программу «МУЛЬТИПОВАР». Расширенный диапазон ручных настроек открывает огромные возможности для ваших кулинарных экспериментов.

Программа «ХОЛОДЕЦ»

Программа предназначена для приготовления холодца и заливного. По умолчанию время приготовления в программе составляет 3 часа. Возможна ручная установка времени приготовления в диапазоне от 10 минут до 10 часов с шагом в 10 минут.

Программа «ЖАРКА»

Программа предназначена для жарки овощей, мяса, рыбы и птицы. Рекомендуется приготовление с открытой крышкой. По умолчанию время приготовления в программе составляет 18 минут. Возможна ручная установка времени приготовления в диапазоне от 1 минуты до 2 часов с шагом в 1 минуту. Функция отсрочки старта в данной программе недоступна.

 *По достижении заданной температуры приготовления прибор подаст звуковой сигнал.*

 *Во избежание пригорания ингредиентов рекомендуем следовать инструкциям из книги рецептов и периодически помешивать содержимое чаши. Перед повторным использованием программы «ЖАРКА» дайте прибору полностью остыть.*

Программа «МАКАРОНЫ»

Программа предназначена для приготовления различных видов пасты. Она предусматривает доведение воды до кипения, загрузку ингредиентов и их дальнейшее приготовление. О моменте закипания воды и необходимости загрузки продуктов оповестит звуковой сигнал. Обратный отсчет времени приготовления начнется после повторного нажатия кнопки «Старт».

По умолчанию время приготовления в программе составляет 8 минут. Возможна ручная установка времени приготовления в диапазоне от 2 минут до 1 часа с шагом в 1 минуту. Функции «Автоподогрев» и «Отсрочка старта» в данной программе недоступны.

 *Во избежание ожога горячим паром не наклоняйтесь над устройством при открывании крышки.*

 *При приготовлении некоторых продуктов (например, макарон,пельменей и др.) образуется пена. Для предотвращения ее возможного вытекания за пределы чаши можно открыть крышку через несколько минут после загрузки продуктов в кипящую воду.*

Программа «ВЫПЕЧКА»

Программа предназначена для выпечки бисквитов, запеканок и пирогов из дрожжевого теста.

По умолчанию время приготовления в программе составляет 1 час. Возможна ручная установка времени приготовления в диапазоне от 10 минут до 4 часов с шагом в 5 минут. В данной программе максимальное время работы функции автоподогрева ограничено 4 часами.

 *Готовность бисквита можно проверить, воткнув в него деревянную палочку (зубочистку). Если ее вынуть и на ней не останется налипшего теста – бисквит готов.*

При приготовлении выпечки рекомендуется отключать функцию автоматического подогрева блюда. Готовый продукт вынимайте из мультиварки сразу по приготовлении, чтобы он не стал влажным. Если это невозможно, допускается оставить продукт в мультиварке на небольшой срок при включенном автоподогреве.

Программа «ТУШЕНИЕ»

Программа предназначена для тушения мяса, овощей, морепродуктов, птицы и многокомпонентных блюд.

По умолчанию время приготовления в программе составляет 50 минут. Возможна ручная установка времени приготовления в диапазоне от 5 минут до 12 часов с шагом в 5 минут.

Программа «ЙОГУРТ/ТЕСТО»

С помощью программы «ЙОГУРТ/ТЕСТО» вы можете приготовить вкусные и полезные йогурты у себя дома. Также в данной программе вы можете создать максимально благоприятные условия для расстойки теста.

По умолчанию время приготовления в программе составляет 8 часов. Возможна ручная установка времени приготовления в диапазоне от 10 минут до 12 часов с шагом в 5 минут. Функция автоподогрева в данной программе недоступна.

 *Не забывайте, что при расстойке тесто увеличивается в объеме почти вдвое. Чтобы тесто не «субежало», объем его первоначальной закладки не должен превышать половины полезного объема чаши.*

При расстойке теста необходимо поддерживать постоянную температуру и влажность окружающей среды. Для получения наилучшего результата не открывайте крышку мультиварки до окончания программы приготовления.

Для приготовления йогуртов вы можете использовать специальный комплект баночек для йогурта REDMOND RAM-G1 (приобретается отдельно).

Программа «МУЛЬТИПОВАР»

Программа предназначена для приготовления блюд по заданным пользователем параметрам температуры и времени. Благодаря программе «МУЛЬТИПОВАР» мультиварка REDMOND SkyCooker RMC-CBF390S сможет заменить целый ряд кухонных приборов и позволит приготовить блюдо практически по любому заинтересовавшему вас рецепту, найденному в старой кулинарной книге или Интернете.

По умолчанию в программе «МУЛЬТИПОВАР» время приготовления составляет 30 минут, температура приготовления – 100°C.

Диапазон ручной установки температуры в программе – от 35 до 180°C с шагом в 5°C. Диапазон ручной установки времени – от 2 минут до 15 часов с шагом в 1 минуту.

 При температуре приготовления до 80°C функция автоподогрева недоступна и не может быть включена вручную.

Для защиты от перегрева при установке температуры приготовления выше 130°C максимальное время работы программы ограничивается 2 часами.



В программе «МУЛЬТИПОВАР» возможно приготовление множества различных блюд. Воспользуйтесь прилагаемой кулинарной книгой от наших профессиональных поваров либо специальной таблицей рекомендованных температур для приготовления различных блюд и продуктов. Также вы можете найти нужные рецепты на сайте www.multivarka.pro.

Программа «ДЕТСКОЕ ПИТАНИЕ»

Мультиварка REDMOND SkyCooker RMC-CBF390S поможет облегчить решение многих вопросов, связанных с питанием ребенка и уходом за ним на разных стадиях роста и развития.

По умолчанию время приготовления в программе составляет 10 минут. Возможна ручная установка времени приготовления в диапазоне от 10 минут до 2 часов с шагом в 5 минут.



В прилагаемой к мультиварке кулинарной книге вы найдете множество рецептов блюд, которые можно давать ребенку с момента начала прикорма и до дошкольного возраста. Все представленные рецепты были адаптированы для данной модели командой наших поваров и прошли тщательную проверку на действующем образце мультиварки REDMOND SkyCooker RMC-CBF390S.

Программа «ПЛОВ»

Программа предназначена для приготовления различных видов плова.

По умолчанию время приготовления в программе составляет 35 минут. Возможна ручная установка времени приготовления в диапазоне от 10 минут до 2 часов с шагом в 5 минут.

Программа «СУП»

Программа предназначена для приготовления различных мясных, рыбных, овощных и иных видов супов.

По умолчанию время приготовления в программе составляет 1 час. Возможна ручная установка времени приготовления в диапазоне от 5 минут до 8 часов с шагом в 5 минут.

Программа «ЧИЗКЕЙК»

Программа предназначена для приготовления различных вариантов сырных и творожных пирогов.

По умолчанию время приготовления в программе составляет 1 час. Возможна ручная установка времени приготовления в диапазоне от 10 минут до 3 часов с шагом в 5 минут. Функция автоподогрева в данной программе недоступна.

Программа «МОЛОЧНАЯ КАША»

Программа предназначена для приготовления каши с использованием пастеризованного молока малой жирности.

По умолчанию время приготовления в программе составляет 20 минут. Возможна ручная установка времени приготовления в диапазоне от 2 минут до 4 часов с шагом в 1 минуту.

Чтобы избежать выкипания молока и получить необходимый результат, рекомендуется:

- тщательно промывать все цельнозерновые крупы (рис, гречка, пшено и т. п.), пока вода не станет прозрачной;
- перед приготовлением смазывать чашу мультиварки сливочным маслом;
- строго соблюдать пропорции, отмеряя ингредиенты согласно указаниям из книги рецептов (уменьшать или увеличивать количество ингредиентов строго пропорционально);
- при использовании цельного молока разбавлять его питьевой водой в пропорции 1:1.



Свойства молока и круп, в зависимости от места происхождения и производителя, могут различаться, что иногда сказывается на результатах приготовления.



Для приготовления молочной каши также можно воспользоваться универсальной программой «МУЛЬТИПОВАР». Оптимальная температура приготовления молочной каши составляет 95°C.

Программа «ХЛЕБ»

Программа предназначена для выпечки различных видов хлеба из пшеничной и ржаной муки. Программа предусматривает полный цикл приготовления от расстойки теста до выпечки.

По умолчанию время приготовления в программе составляет 3 часа. Возможна ручная установка времени приготовления в диапазоне от 10 минут до 6 часов с шагом в 5 минут. При использовании данной программы максимальное время работы функции автоподогрева ограничено 3 часами.



При закладке ингредиентов следите за тем, чтобы они находились ниже отметки 1/2 на внутренней поверхности чаши.

Следует учитывать, что в течение первого часа работы программы идет расстойка теста, а затем – непосредственно выпекание. При установке времени приготовления менее 1 часа, после нажатия кнопки «Старт» начнется процесс выпекания.

Перед тем как использовать муку, ее рекомендуется просеять для насыщения кислородом и устранения примесей.



Для сокращения времени и упрощения выпечки рекомендуем использовать готовые смеси для приготовления хлеба.

Не рекомендуется использование функции «Отсрочка старта», так как это может повлиять на качество выпечки. Готовый продукт вынимайте из мультиварки сразу по приготовлении, чтобы он не стал влажным. Если это невозможно, допускается оставить продукт в мультиварке на небольшой срок при включенном автоподогреве.

Не открывайте крышку мультиварки на этапе расстойки теста! От этого зависит качество выпекаемого продукта.

Чтобы хлеб пропекся равномерно, в процессе выпекания его необходимо перевернуть после подачи прибором звукового сигнала.

STOP **ВНИМАНИЕ!** Во избежание ожога используйте кухонные рукавицы для извлечения хлеба из прибора.

Программа «ПАР»

Программа предназначена для приготовления на пару мяса, рыбы, птицы, овощей и многокомпонентных блюд.

По умолчанию время приготовления в программе составляет 20 минут. Возможна ручная установка времени приготовления в диапазоне от 5 минут до 2 часов с шагом в 5 минут.

i По достижении заданной температуры приготовления прибор подаст звуковой сигнал.

Для приготовления в данной программе используйте специальный контейнер (входит в комплект).

1. Налейте в чашу 600-1000 мл воды. Установите в чашу контейнер для приготовления на пару.
2. Отмерьте и подготовьте продукты согласно рецепту, равномерно разложите их в контейнере и вставьте чашу в корпус прибора. Убедитесь, что чаша плотно соприкасается с нагревательным элементом.
3. Следуйте указаниям пунктов 3-9 «Общего порядка действий при использовании автоматических программ».

 Если вы не используете автоматические настройки времени в данной программе, обратитесь к таблице «Рекомендуемое время приготовления различных продуктов на пару».

Программа «РИС/КРУПЫ»

Программа предназначена для приготовления на воде риса и различных каш из цельнозерновых круп.

По умолчанию время приготовления в программе составляет 15 минут. Возможна ручная установка времени приготовления в диапазоне от 5 минут до 4 часов с шагом в 1 минуту.

Программа «ДЕСЕРТЫ»

Программа предназначена для приготовления различных десертов.

По умолчанию время приготовления в программе составляет 30 минут. Возможна ручная установка времени приготовления в диапазоне от 5 минут до 2 часов с шагом в 5 минут.

Программа «ТОМЛЕНИЕ»

Программа предназначена для томления мяса, приготовления рульки.

По умолчанию время приготовления в программе составляет 3 часа. Возможна ручная установка времени приготовления в диапазоне от 5 минут до 12 часов с шагом в 10 минут.

Программа «СОУС»

Программа предназначена для приготовления различных видов соусов.

По умолчанию время приготовления в программе составляет 30 минут. Возможна ручная установка времени приготовления в диапазоне от 5 минут до 5 часов с шагом в 1 минуту. Функции «Автоподогрев» и «Отсрочка старта» в данной программе недоступны.

Программа «ФРИТЮР»

В мультиварке REDMOND SkyCooker RMC-CBF390S вы можете готовить во фритюре, используя специальную корзину, входящую в комплект.

По умолчанию время приготовления в программе составляет 16 минут. Возможна ручная установка времени приготовления в диапазоне от 5 минут до 40 минут с шагом в 5 минут. Функции «Автоподогрев» и «Отсрочка старта» в данной программе недоступны. По достижении установленной температуры приготовления прибор подаст звуковой сигнал.

1. Налейте в чашу необходимое количество масла для жарки согласно рецепту. Вставьте чашу в корпус прибора. Убедитесь, что она установлена без перекосов и плотно соприкасается с нагревательным элементом.
2. Следуйте указаниям пунктов 3-8 «Общего порядка действий при использовании автоматических программ».
3. Присоедините ручку к корзине для жарки во фритюре. Для этого сожмите основание ручки и вставьте ее в специальное отверстие корзины. Ослабьте нажим на ручку, и она зафиксируется в специальном отверстии. Равномерно разложите продукты в корзине.
4. Следуйте рекомендациям из рецепта, через указанное время аккуратно откройте крышку и опустите корзину для жарки во фритюре с продуктами в чашу. Не закрывайте крышку.

STOP **ВНИМАНИЕ!** Масло очень горячее! Во избежание ожога используйте кухонные рукавицы и не наклоняйтесь над устройством при открывании крышки.

5. О завершении программы приготовления вас оповестит звуковой сигнал. Далее прибор перейдет в режим ожидания.
6. Приподнимите корзину для жарки с продуктами за ручку и зафиксируйте ее на краю чаши с помощью специального крючка на корзине, чтобы дать стечь маслу.
7. Для удаления излишков масла промокните продукт бумажным полотенцем или плотной бумажной салфеткой, прежде чем подавать блюдо к столу.



Используйте в качестве фритюра только рафинированное растительное масло.

Сильный продолжительный или многократный нагрев масла способствует его окислению. Не используйте одно и то же масло для повторного приготовления продуктов во фритюре.

Программа «ВАРКА»

Программа предназначена для варки мяса, рыбы, птицы, овощей и многокомпонентных блюд.

По умолчанию время приготовления в программе составляет 1 час. Возможна ручная установка времени приготовления в диапазоне от 5 минут до 8 часов с шагом в 5 минут.

Программа «ЭКСПРЕСС»

Программа предназначена для приготовления риса и рассыпчатых каш на воде. Программа предусматривает автоматическое отключение после полного выкипания воды. В данной программе недоступны ручная установка времени приготовления и функции «Отсрочка старта» и «Автоподогрев».

Для запуска программы приготовления в режиме ожидания нажмите кнопку «Старт».

III. ДОПОЛНИТЕЛЬНЫЕ ВОЗМОЖНОСТИ

- Приготовление фондю
- Приготовление сыра
- Стерилизация посуды
- Пастеризация жидких продуктов



Рецепты указанных в разделе блюд можно найти в книге рецептов или на сайте www.multivarka.pro.

IV. УХОД ЗА ПРИБОРОМ**Общие правила и рекомендации**

- Перед первым использованием прибора, а также для удаления запаха пищи в мультиварке после приготовления рекомендуем обработать в ней в течение 15 минут половину лимона в программе «ПАР».
- Не следует оставлять в закрытой мультиварке чашу с приготовленной пищей или наполненную водой больше чем на 24 часа. Чашу с готовым блюдом вы можете хранить в холодильнике и при необходимости разогреть пищу в мультиварке, используя функцию разогрева.
- Если вы не используете прибор длительное время, отключите его от электросети. Рабочая камера, включая нагревательный диск, чаша, внутренняя крышка и паровой клапан должны быть чистыми и сухими.
- Прежде чем приступать к очистке изделия, убедитесь, что оно отключено от электросети и полностью остыло. Для очистки используйте мягкую ткань и деликатные средства для мытья посуды.



ЗАПРЕЩАЕТСЯ использование при очистке прибора грубых салфеток или зубок, абразивных паст. Также недопустимо использование любых химически агрессивных или других веществ, не рекомендованных для применения с предметами, контактирующими с пищей.

STOP

ЗАПРЕЩАЕТСЯ погрязать корпус прибора в воду или помещать его под струю воды!

- Будьте аккуратны при очистке резиновых деталей мультиварки: их повреждение или деформация может привести к неправильной работе прибора.
- Корпус изделия можно очищать по мере загрязнения. Чашу, сковороду, внутреннюю алюминиевую крышку и съемный паровой клапан необходимо очищать после каж-

дого использования прибора. Конденсат, образующийся в процессе приготовления пищи в мультиварке, удаляйте после каждого использования устройства. Внутренние поверхности рабочей камеры очищайте по необходимости.

Очистка корпуса

Очищайте корпус изделия мягкой влажной кухонной салфеткой или губкой. Возможно применение деликатного чистящего средства. Во избежание возможных подтеков от воды и разводов на корпусе рекомендуем протереть его поверхность насухо.

Очистка чаши/сковороды

Вы можете очищать чашу/сковороду как вручную, используя мягкую губку и средство для мытья посуды, так и в посудомоечной машине (в соответствии с рекомендациями ее производителя). При сильном загрязнении налейте в чашу/сковороду теплой воды и оставьте на некоторое время отмокать, после чего произведите очистку.

Обязательно протрите внешнюю поверхность чаши/сковороды насухо.

При регулярной эксплуатации возможно полное или частичное изменение цвета внутреннего антипригарного покрытия. Само по себе это не является признаком дефекта.

Очистка внутренней алюминиевой крышки

1. Откройте крышку мультиварки.
2. С внутренней стороны крышки одновременно нажмите к центру два пластмассовых фиксатора до их открытия.
3. Не прилагая усилия, потяните внутреннюю алюминиевую крышку немного на себя и вниз, чтобы она отсоединилась от основной.
4. Протрите поверхности обеих крышек влажной тканью или салфеткой, при необходимости промойте под струей воды и используйте средства для мытья посуды. Использование посудомоечной машины нежелательно.
5. Проведите сборку в обратной последовательности. Вставьте алюминиевую крышку в верхние пазы и совместите ее с основной крышкой.

С небольшим усилием нажмите на фиксаторы до щелчка. Внутренняя алюминиевая крышка должна плотно зафиксироваться.

Очистка съемного парового клапана

Паровой клапан установлен в специальном гнезде на внутренней поверхности крышки прибора. Аккуратно извлеките паровой клапан из гнезда, промойте его под струей воды и дайте просохнуть. Затем установите паровой клапан в прежнее положение.

Удаление конденсата

В данной модели конденсат скапливается в специальной полости на корпусе прибора вокруг чаши и стекает в специальный контейнер, расположенный на задней части прибора.

1. Откройте крышку, извлеките чашу. При необходимости немного приподнимите переднюю часть мультиварки, чтобы конденсат полностью стек в контейнер.
 2. Снимите контейнер, слегка потянув его за выступ на себя.
 3. Вылейте конденсат. Промойте контейнер и установите его на место.
- Оставшийся в полости вокруг чаши конденсат удалите с помощью кухонной салфетки.

Очистка рабочей камеры

При строгом соблюдении указаний данного руководства вероятность попадания жидкости, частичек пищи или мусора внутрь рабочей камеры прибора минимальна.

Если существенное загрязнение все же произошло, следует очистить поверхность рабочей камеры во избежание некорректной работы или поломки прибора.

 *Прежде чем очищать рабочую камеру мультиварки, убедитесь, что прибор отключен от электросети и полностью остыл!*

Боковые стенки рабочей камеры, поверхность нагревательного диска и кожух центрального термодатчика (расположен в середине нагревательного диска) можно очистить увлажненной (не мокрой!) губкой или салфеткой. Если вы применяете моющее средство, необходимо тщательно удалить его остатки, чтобы исключить появление нежелательного запаха при последующем приготовлении пищи.

При попадании инородных тел в углубление вокруг центрального термодатчика аккуратно удалите их пинцетом, не надавливая на кожух датчика.

При загрязнении поверхности нагревательного диска допустимо использовать увлажненную губку средней жесткости или синтетическую щетку.

 *При регулярной эксплуатации прибора со временем возможно полное или частичное изменение цвета нагревательного диска. Само по себе это не является признаком неисправности устройства и не влияет на правильность его работы.*

V. СОВЕТЫ ПО ПРИГОТОВЛЕНИЮ

Ошибки при приготовлении и способы их устранения

В представленной ниже таблице собраны типичные ошибки, допускаемые при приготовлении пищи в мультиварках, рассмотрены возможные причины и пути решения.

БЛЮДО НЕ ПРИГОТОВИЛОСЬ ДО КОНЦА

Возможные причины	Способы решения
Крышка прибора была не закрыта или закрыта неплотно, поэтому температура приготовления была недостаточно высока	Во время приготовления не открывайте крышку прибора без необходимости. Закрывайте крышку до щелчка. Убедитесь, что ничто не мешает плотному закрытию крышки прибора и уплотнительная резинка на внутренней крышке не деформирована
Чаша и нагревательный элемент плохо контактируют, поэтому температура приготовления была недостаточно высока	Чаша должна быть установлена в корпус прибора ровно, плотно прилегая дном к нагревательному диску. Убедитесь, что в рабочей камере прибора нет посторонних предметов. Не допускайте загрязнений нагревательного диска

Неудачный подбор ингредиентов блюда. Данные ингредиенты не подходят для приготовления выбранным вами способом или была выбрана неверная программа приготовления. Ингредиенты нарезаны слишком крупно, нарушены общие пропорции закладки продуктов. Время приготовления было недостаточным		Желательно использовать проверенные (адаптированные для данной модели прибора) рецепты. Подбор ингредиентов, способ их нарезки, пропорции закладки, выбор программы и времени приготовления должны соответствовать выбранному рецепту
При приготовлении на пару: в чаше слишком мало воды, чтобы обеспечить достаточную плотность пара		Наливайте в чашу воду обязательно в рекомендуемом рецептом объеме. При необходимости проверяйте уровень воды в процессе приготовления
При жарке	В чаше слишком много растительного масла	При обычной жарке достаточно, чтобы масло покрывало дно чаши тонким слоем. При жарке во фритюре следуйте указаниям соответствующего рецепта
	Избыток влаги в чаше	Не закрывайте крышку прибора при жарке, если это не прописано в рецепте. Свежезамороженные продукты перед жаркой обязательно разморозьте и слейте с них воду
При варке: выкипание бульона при варке продуктов с повышенной кислотностью		Некоторые продукты требуют специальной обработки перед варкой: промывки, пассерования и т. п. Следуйте рекомендациям выбранного рецепта
При выпечке (тесто не пропеклось)	В процессе расстойки тесто пристало к внутренней крышке и перекрыло клапан выпуска пара	Закладывайте в чашу тесто в меньшем объеме
	В чаше слишком много теста	Извлеките выпечку из чаши, переверните и снова поместите в чашу, после чего продолжите приготовление. В дальнейшем при выпечке закладывайте в чашу тесто в меньшем объеме

ПРОДУКТ ПЕРЕВАРИЛСЯ

Слишком малые размеры ингредиентов или слишком длительное время приготовления	Обратитесь к проверенному (адаптированному для данной модели прибора) рецепту. Подбор ингредиентов, способ их нарезки, пропорции закладки, выбор программы и времени приготовления должны соответствовать его рекомендациям
После приготовления готовое блюдо слишком долго стояло на автоподогреве	Длительное использование функции автоподогрева нежелательно. Если в вашей модели прибора предусмотрено предварительное отключение данной функции, вы можете использовать эту возможность

ПРИ ВАРКЕ ПРОДУКТ ВЫКИПАЕТ

При варке молочной каши выкипает молоко	Качество и свойства молока могут зависеть от места и условий его производства. Рекомендуем использовать только ультрапастеризованное молоко с жирностью до 2,5%. При необходимости молоко можно немного разбавить питьевой водой
Ингредиенты перед варкой были не обработаны либо обработаны неправильно (плохо промыты и т. д.). Не соблюдены пропорции ингредиентов или неверно выбран тип продукта	Обратитесь к проверенному (адаптированному для данной модели прибора) рецепту. Подбор ингредиентов, способ их предварительной обработки, пропорции закладки должны соответствовать его рекомендациям. Цельнозерновые крупы, мясо, рыбу и морепродукты всегда тщательно промывайте до чистой воды

БЛЮДО ПРИГОРАЕТ

Чаша была плохо очищена после предыдущего приготовления пищи. Антипригарное покрытие чаши повреждено	Прежде чем начать готовить, убедитесь, что чаша хорошо вымыта и антипригарное покрытие не имеет повреждений
Общий объем закладки продукта меньше рекомендуемого в рецепте	Обратитесь к проверенному (адаптированному для данной модели прибора) рецепту
Слишком длительное время приготовления	Сократите время приготовления или следуйте указаниям рецепта, адаптированного для данной модели прибора
При жарке: в чаше отсутствует масло, продукты редко перемешивали или переворачивали	При обычной жарке налейте в чашу немного растительного масла – так, чтобы оно покрывало дно чаши тонким слоем. Для равномерной обжарки продукты в чаше следует периодически помешивать или переворачивать каждые 5-7 минут
При тушении: в чаше недостаточно влаги	Добавляйте в чашу больше жидкости. Во время приготовления не открывайте крышку прибора без необходимости
При варке: в чаше слишком мало жидкости (не соблюдены пропорции ингредиентов)	Соблюдайте правильное соотношение жидкости и твердых ингредиентов
При выпечке: внутренняя поверхность чаши не была смазана маслом перед приготовлением	Перед закладкой теста смазывайте дно и стенки чаши сливочным или растительным маслом (не следует наливать масло в чашу!)

ПРОДУКТ ПОТЕРЯЛ ФОРМУ НАРЕЗКИ

Продукты перемешивали слишком часто	При обычной жарке перемешивайте блюдо не чаще чем через каждые 5-7 минут
Слишком длительное время приготовления	Сократите время приготовления, используйте рецепты, адаптированные для данной модели прибора

ВЫПЕЧКА ПОЛУЧИЛАСЬ ВЛАЖНОЙ

Были использованы неподходящие ингредиенты, дающие излишек влаги (сочные овощи или фрукты, замороженные ягоды, сметана и т. п.)	Выбирайте ингредиенты в соответствии с рецептом выпечки. Старайтесь использовать ингредиенты, содержащие слишком много влаги, в минимальных количествах
Готовая выпечка слишком долго находилась в закрытом приборе	Старайтесь вынимать выпечку из прибора сразу по приготовлению. При необходимости можете оставить продукт в приборе на небольшой срок при включенном автоподогреве

ВЫПЕЧКА НЕ ПОДНЯЛАСЬ

Яйца с сахаром не были взбиты	Обратитесь к проверенному (адаптированному для данной модели прибора) рецепту. Подбор ингредиентов, способ их предварительной обработки, пропорции закладки должны соответствовать его рекомендациям
Тесто долго простояло с разрыхлителем	
Мука не была просеяна или недостаточно вымешено тесто	
Неправильно заложены ингредиенты	

i В ряде моделей мультиварок REDMOND в программах «ТУШЕНИЕ» и «СУП» при недостатке в чаше жидкости срабатывает система защиты от перегрева прибора. В этом случае программа приготовления останавливается и мультиварка переходит в режим автоподогрева.

Рекомендуемое время приготовления различных продуктов на пару

	Продукт	Вес, г / Кол-во, шт.	Объем воды, мл	Время приготовления, мин
1	Филе свинины/говядины (кубиками по 1,5-2 см)	500	800	30/40
2	Филе баранины (кубиками по 1,5-2 см)	500	800	40
3	Филе куриное (кубиками по 1,5-2 см)	500	800	20
4	Фрикадельки/котлеты	500	800	25/40
5	Рыба (филе)	300	800	15
6	Морской коктейль (свежемороженный)	300	800	5
7	Манты/хинкали	5 шт.	800	25/30
8	Картофель (разрезанный на 4 части)	500	800	20
9	Морковь (кубиками по 1,5-2 см)	500	800	35

	Продукт	Вес, г / Кол-во, шт.	Объем воды, мл	Время приготовления, мин
10	Свекла (разрезанная на 4 части)	500	1500	90
11	Овощи (свежемороженые)	500	800	5
12	Яйцо куриное	5 шт.	800	10

i Следует учитывать, что это общие рекомендации. Реальное время может отличаться от рекомендованных значений в зависимости от свойств конкретного продукта, а также от ваших вкусовых предпочтений.

Сводная таблица программ приготовления (заводские установки)

Программа	Рекомендации по использованию	Время приготовления по умолчанию				Диапазон времени приготовления / Шаг установки	Отсрочка старта	Ожидание выхода на рабочий режим	Автоподогрев
		Мясо	Птица	Рыба	Овощи				
ХОЛОДЕЦ	Приготовление холодца и заливного	3:00	1:30	1:00	–	10 мин – 10 ч / 10 мин	+	–	+
ЖАРКА	Жарка мяса, рыбы, овощей и многокомпонентных блюд	0:18	0:14	0:16	0:16	1 мин – 2 ч / 1 мин	–	+	+
МАКАРОНЫ	Приготовление макаронных изделий из разных сортов пшеницы	0:08				2 мин – 1 ч / 1 мин	–	+	–
ВЫПЕЧКА	Выпечка кексов, бисквитов, запеканок, пирогов из дрожжевого и слоеного теста	1:00				10 мин – 4 ч / 5 мин	+	–	+
ТУШЕНИЕ	Тушение мяса, рыбы, овощей, гарниров и многокомпонентных блюд	0:50	0:40	0:20	0:18	5 мин – 12 ч / 5 мин	+	–	+
ЙОГУРТ/ТЕСТО	Приготовление различных видов йогурта, расстойка дрожжевого теста	8:00				10 мин – 12 ч / 5 мин	+	–	–

МУЛЬТИ-ПОВАР	Приготовление различных блюд с возможностью установки температуры и времени приготовления	0:30				2 мин – 15 ч / 1 мин Если температура выше 130°C: 2 мин – 2 ч / 1 мин	+	–	+
ДЕТСКОЕ ПИТАНИЕ	Приготовление детского питания	0:10				10 мин – 2 ч / 5 мин	+	–	+
ПЛОВ	Приготовление различных видов плова (с мясом, рыбой, птицей, овощами)	0:35				10 мин – 2 ч / 5 мин	+	–	+
СУП	Приготовление бульонов, заправочных, овощных и холодных супов	0:40	0:30	0:20	0:18	5 мин – 8 ч / 5 мин	+	–	+
ЧИЗКЕЙК	Приготовление сырных пирогов и творожных запеканок	1:00				10 мин – 3 ч / 5 мин	+	–	+
МОЛОЧНАЯ КАША	Приготовление каш с использованием пастеризованного молока малой жирности	0:20				2 мин – 4 ч / 1 мин	+	–	+
ХЛЕБ	Приготовление хлеба из ржаной и пшеничной муки (включая этап расстойки теста)	3:00				10 мин – 6 ч / 5 мин	+	–	+
ПАР	Приготовление на пару мяса, рыбы, овощей и других продуктов	0:20	0:15	0:12	0:13	5 мин – 2 ч / 5 мин	+	+	+
РИС / КРУПЫ	Приготовление различных круп и гарниров. Варка рассычатых каш на воде	0:15				5 мин – 4 ч / 1 мин	+	+	+
ДЕСЕРТЫ	Приготовление различных десертов из свежих фруктов и ягод	0:30				5 мин – 2 ч / 5 мин	+	–	+
ТОМЛЕНИЕ	Приготовление томленого молока, тушенки, рульки	3:00				5 мин – 12 ч / 10 мин	+	–	+

СОУС	Приготовление различных соусов	0:30				5 мин – 5 ч / 1 мин	-	-	-
ФРИТЮР	Приготовление во фритюре мяса, рыбы, птицы и овощей	0:16	0:14	0:10	0:13	5 мин – 40 мин / 5 мин	-	+	-
ВАРКА	Варка мяса, рыбы, овощей и других продуктов	0:40	0:30	0:20	0:18	5 мин – 8 ч / 5 мин	+	-	+
Э К С - ПРЕСС	Быстрое приготовление риса, рассыпчатых каш на воде	-				-	-	-	-

Рекомендации по использованию температурных режимов в программе «МУЛЬТИПОВАР»

Рабочая температура, °C	Рекомендации по использованию (также смотрите книгу рецептов)
35	Расстойка теста и приготовление уксуса
40	Приготовление йогуртов
45	Закваска
50	Брожение
55	Приготовление помидки
60	Приготовление зеленого чая или детского питания
65	Варка мяса в вакуумной упаковке
70	Приготовление пунша
75	Пастеризация или приготовление белого чая
80	Приготовление глинтвейна

Рабочая температура, °C	Рекомендации по использованию (также смотрите книгу рецептов)
85	Приготовление творога либо блюд, требующих длительного времени приготовления
90	Приготовление красного чая
95	Приготовление молочных каш
100	Приготовление безе или варенья
105	Приготовление холодца
110	Стерилизация
115	Приготовление сахарного сиропа
120	Приготовление рульки
125	Приготовление тушеного мяса
130	Приготовление запеканки
135	Обжаривание готовых блюд для придания им хрустящей корочки
140	Копчение
145	Запекание овощей и рыбы (в фольге)
150	Запекание мяса (в фольге)
155	Выпечка изделий из дрожжевого теста
160	Жарка птицы
165	Жарка стейков
170	Жарка в кляре
175	Приготовление наггетсов
180	Приготовление картофеля фри



Также смотрите прилагаемую книгу рецептов.

VI. ДОПОЛНИТЕЛЬНЫЕ АКСЕССУАРЫ

Дополнительные аксессуары не входят в комплект поставки мультиварки REDMOND SkyCooker RMC-CBF390S. Приобрести их, а также узнать о новинках продукции REDMOND можно на сайте www.multivarka.pro или в магазинах официальных дилеров.

RAM-G1 – комплект баночек для йогурта с маркерами на крышках (4 шт.)

Предназначен для приготовления различных йогуртов. Банки имеют маркеры даты, позволяющие контролировать срок годности. Возможно использование с мультиварками других брендов.

RHP-M02 – ветчинница

Используется для приготовления домашних рулетов, колбас, буженины и других мясных деликатесов в мультиварке.

RAM-SS3 – набор силиконовых аксессуаров

В комплект входят плоская ложка, двусторонняя крышка для чаши и подставка, изготовленные из термостойкого силикона.

RAM-KS1 – набор силиконовых ложек

В комплект входят ложка, шумовка и поварешка, изготовленные из термостойкого силикона. Набор подходит для посуды с антипригарным покрытием.

FP-C505 Celarop® – сковорода с антипригарным керамическим покрытием

Обладает повышенной устойчивостью к механическим воздействиям и улучшенной теплопроводностью. Антипригарные свойства керамики и плоское дно сковороды позволяют готовить с минимальным количеством масла или без него. Подходит для использования на всех видах газовых и обычных электрических плит, имеет удобную съемную ручку из термостойкого пластика. Можно мыть в посудомоечной машине.

VII. ВОЗМОЖНЫЕ НЕИСПРАВНОСТИ И СПОСОБЫ ИХ УСТРАНЕНИЯ

Неисправность	Возможные причины	Способ устранения
На дисплее возникло сообщение об ошибке: E1 – E4	Системная ошибка, возможен выход из строя платы управления или нагревательного элемента	Отключите прибор от электросети, дайте ему остыть. Плотно закройте крышку, включите прибор в электросеть снова
Прибор не включается	Шнур электропитания не подключен к прибору и (или) электрической розетке	Убедитесь, что съемный электрошнур подключен к соответствующему разъему на приборе и включен в розетку
	Неисправна электрическая розетка	Включите прибор в исправную розетку
	В электросети нет тока	Проверьте наличие напряжения в электросети. Если оно отсутствует, обратитесь к обслуживающей ваш дом организации

Неисправность	Возможные причины	Способ устранения	
Блюдо готовится слишком долго	Перебои с питанием от электросети (уровень напряжения тока нестабилен или ниже нормы)	Проверьте наличие стабильного напряжения тока в электросети. Если оно нестабильно или ниже нормы, обратитесь к обслуживающей ваш дом организации	
	Между чашей и нагревательным элементом попал посторонний предмет или частицы (мусор, крупа, кусочки пищи)	Отключите прибор от электросети, дайте ему остыть. Удалите посторонний предмет или частицы	
Блюдо готовится слишком долго	Чаша в корпусе мультиварки установлена неровно	Установите чашу ровно, без перекосов	
	Нагревательный диск сильно загрязнен	Отключите прибор от электросети, дайте ему остыть. Очистите нагревательный диск	
Во время приготовления из-под крышки прибора выходит пар	Чаша неровно установлена в корпус прибора	Установите чашу ровно, без перекосов	
	Нарушена герметичность соединения чаши и внутренней крышки мультиварки	Крышка закрыта неплотно или под крышку попал посторонний предмет	Проверьте, нет ли посторонних предметов (мусора, крупы, кусочков пищи) между крышкой и корпусом прибора, удалите их. Всегда закрывайте крышку мультиварки до щелчка
		Уплотнительная резинка на внутренней крышке сильно загрязнена, деформирована или повреждена	Проверьте состояние уплотнительной резинки на внутренней крышке прибора. Возможно, она требует замены
Попытка синхронизации не удалась	Отключена функция Bluetooth на мобильном устройстве	Включите функцию Bluetooth на мобильном устройстве	
	Приложение Ready for Sky на мобильном устройстве не активно	Откройте приложение Ready for Sky на мобильном устройстве	
	Синхронизируемые устройства находятся слишком далеко	Убедитесь, что устройства находятся в пределах 15 метров друг от друга	

И **ВНИМАНИЕ!** В случае возникновения какого-либо сбоя в работе приложения Ready for Sky обращение в сервисный центр обязательно. Просто позвоните в службу технической поддержки REDMOND по телефону 8-800-200-77-41 (звонок по России бесплатный) и получите консультацию и помощь наших специалистов по устранению ошибки и/или сбоя в работе приложения Ready for Sky. Ваши предложения и замечания по работе приложения будут учтены при очередном обновлении.

VIII. ГАРАНТИЙНЫЕ ОБЯЗАТЕЛЬСТВА

На данное изделие предоставляется гарантия сроком на 2 года с момента его приобретения. В течение гарантийного периода изготовитель обязуется устранить путем ремонта, замены деталей или замены всего изделия любые заводские дефекты, вызванные недостаточным качеством материалов или сборки. Гарантия вступает в силу только в том случае, если дата покупки подтверждена печатью магазина и подписью продавца на оригинальном гарантийном талоне. Настоящая гарантия признается лишь в том случае, если изделие применялось в соответствии с руководством по эксплуатации, не ремонтировалось, не разбиралось и не было повреждено в результате неправильного обращения с ним, а также сохранена полная комплектность изделия. Данная гарантия не распространяется на естественный износ изделия и расходные материалы (фильтры, лампочки, антипригарные покрытия, уплотнители и т. д.).

Срок службы изделия и срок действия гарантийных обязательств на него исчисляются со дня продажи или с даты изготовления изделия (в случае, если дату продажи определить невозможно).

Дату изготовления прибора можно найти в серийном номере, расположенном на идентификационной наклейке на корпусе изделия. Серийный номер состоит из 13 знаков. 6-й и 7-й знаки обозначают месяц, 8-й – год выпуска устройства.

Установленный производителем срок службы прибора составляет 5 лет со дня его приобретения при условии, что эксплуатация изделия производится в соответствии с данным руководством и применимыми техническими стандартами.

Утилизацию упаковки, руководства пользователя, а также самого прибора необходимо производить в соответствии с местной программой по переработке отходов. Проявите заботу об окружающей среде: не выбрасывайте такие изделия вместе с обычным бытовым мусором.



Перш ніж використовувати даний виріб, уважно прочитайте посібник з його експлуатації і збережіть як довідник. Правильне використання приладу значно продовжить термін його служби.

МІРИ БЕЗПЕКИ

- Виробник не несе відповідальності за ушкодження, викликані недотриманням вимог техніки безпеки і правил експлуатації виробу.
- Даний електроприлад являє собою багатофункціональний пристрій для приготування їжі в побутових умовах і може застосовуватися в квартирах, замських будинках, готельних номерах, побутових приміщеннях магазинів, офісів або в інших подібних умовах непромислової експлуатації. Промислове або будь-яке інше нецільове використання пристрою буде вважатися порушенням умов належної експлуатації виробу. У цьому випадку виробник не несе відповідальності за можливі наслідки.
- Перед включенням пристрою до електромережі перевірте, чи збігається її напруга з номінальною напругою харчування приладу (див. технічні характеристики або заводську табличку виробу).
- Використовуйте подовжувача, розрахований на споживану потужність приладу, – невідповідність параметрів може привести до короткого замикання або загоряння кабелю.
- Підключайте прилад тільки до розеток, що мають заземлення, – це обов'язкова вимога захисту від поразки електричним струмом. Використовуючи подовжувача, переконайтеся, що він також має заземлення.

STOP *УВАГА! Під час роботи приладу його корпус, чаша і металеві деталі нагріваються! Будьте обережні! Використовуйте кухонні рукавиці. Щоб уникнути опіку гарячою паром не нахиляйтеся над пристроєм при відкриванні кришки.*

- Вимикайте прилад з розетки після використання, а також під час його чищення або переміщення. Витягайте електрошнур сухими руками, утримуючи його за вилку, а не за провід.
- Не протягайте шнур електроживлення в дверних прорізах або поблизу джерел тепла. Стежте за тим, щоб електрошнур не перекручувався і не перегинався, не стикався з гострими предметами, кутами і крайками меблів.

STOP *ПАМ'ЯТАЙТЕ: випадкове ушкодження кабелю електроживлення може привести до неполадок, що не відповідають умовам гарантії, а також до ураження електричним струмом. Ушкоджений електрокабель вимагає термінової заміни в сервіс-центрі.*

- Не встановлюйте прилад на м'яку поверхню, не накривайте рушником або серветкою під час роботи – це може привести до перегріву і поломки пристрою.
- У разі зміни положення дискового нагрівального елемента обов'язково використовуйте щипці, що входять до комплексу поставки приладу, – це унеможливить отримання опіків або інших випадкових травм.
- Встановлюючи нагрівальний диск у верхній позиції, переконайтеся, що він міцно зафіксований у пазах на стінках робочої камери приладу. Неправильна установка нагрівального елемента може призвести до його довільного переміщення в процесі експлуатації приладу та поломки.

STOP *Щоб уникнути ураження електричним струмом, не змінюйте положення нагрівального елемента, якщо прилад підключений до електромережі! ЗАБОРОНЯЄТЬСЯ закривати кришку приладу, якщо дисковий нагрівальний елемент встановлений у верхній позиції.*

- Заборонено експлуатацію приладу на відкритому повітрі – попадання вологи або сторонніх предметів всередину корпусу пристрою може привести до його серйозних ушкоджень.
- Перед чищенням приладу переконайтеся, що він відключений від електромережі і цілком охолов. Суворо дотримуйтеся інструкції з очищення приладу.

STOP *ЗАБОРОНЯЄТЬСЯ занурювати корпус приладу у воду або поміщати його під струмінь води!*

- Даний прилад не призначений для використання людьми (включаючи дітей), у яких є фізичні, нервові або психічні відхилення або брак досвіду і знань, за винятком випадків, коли за такими особами здійснюється нагляд або проводиться їхнє інструктування щодо використання даного приладу особою, що відповідає за їхню безпеку. Необхідно здійснювати нагляд за дітьми з метою недопущення їхніх ігор із приладом, його комплектуючими, а також його заводським упакуванням. Очищення і обслуговування пристрою не повинні вироблятися дітьми без догляду дорослих.
- Заборонено самостійний ремонт приладу або внесення змін у його конструкцію. Усі роботи з обслуговування і ремонту повинні виконуватися авторизованим сервіс-центром. Непрофесійно виконана робота може привести до поломки приладу, травматизму і ушкодженню майна.

STOP *УВАГА! Заборонено використання приладу за будь-яких несправностей.*

Технічні характеристики

Модель.....	SkyCooker RMC-CBF390S
Потужність.....	860-1000 Вт
Напруга.....	220-240 В, 50 Гц
Захист від ураження електричним струмом..... клас I
Дисплей..... світлодіодний
Панель управління..... сенсорна
Дистанційне управління.....технологія Ready for Sky
Стандарт передачі даних.....Bluetooth v4.0

Підтримка пристроїв:

Android.....	4.3 Jelly Bean або вище
iOS.....8.0 або вище
Енергонезалежна пам'ять..... 2 години
3D нагрів.....€
Об'єм чаші.....5 л
Покриття чаші/сковороди.....антипригарне керамічне
Паровий клапан.....знімний

Вбудований радіотюнер:

FM-діапазон.....76-108 МГц
Зберігання в пам'яті.....9 радіостанцій

Програми

1. ХОЛОДЕЦ (ХОЛОДЕЦЬ)	11. ЧИЗКЕЙК (ЧИЗКЕЙК)
2. ЖАРКА (СМАЖЕННЯ)	12. МОЛОЧНА КАША (МОЛОЧНА КАША)
3. МАКАРОНИ (МАКАРОНИ)	13. ХЛЕБ (ХЛІБ)
4. ВЫПЕЧКА (ВИПІКАННЯ)	14. ПАР (ПАРА)
5. ТУШЕНИЕ (ТУШКУВАННЯ)	15. РИС/КРУПЫ (РИС/КРУПИ)
6. ЙОГУРТ/ТЕСТО (ЙОГУРТ/ТІСТО)	16. ДЕСЕРТЫ (ДЕСЕРТИ)
7. МУЛЬТИПОВАР (МУЛЬТИКУХАР)	17. ТОМЛЕНИЕ (ТОМЛІННЯ)
8. ДЕТСКОЕ ПИТАНИЕ (ДИТЯЧЕ ХАРЧУ- ВАННЯ)	18. СОУС
9. ПЛОВ	19. ФРИТЮР
10. СУП	20. ВАРКА (ВАРІННЯ)
	21. ЭКСПРЕСС (ЕКСПРЕС)

Функції

Ready for Sky (дистанційне керування з мобільного пристрою).....€
MASTERFRY (підйомний нагрівальний елемент).....€
«МАСТЕРШЕФ ЛАЙТ» (налаштування часу та температури під час приготування).....€
Підтримання температури готових страв (автоподігрів).....до 12 годин
Попереднє вимкнення автопідігріву.....€
Розігрівання страв.....до 12 годин

Відстрочка старту.....до 24 годин
Радіо.....€
Вимкнення звукових сигналів.....€

Комплектація

Мультиварка.....	1 шт.	Мірна склянка.....	1 шт.
Чаша RB-C512F.....	1 шт.	Черпак.....	1 шт.
Сковорода REDMOND FP-C501.....	1 шт.	Плоска ложка.....	1 шт.
Щипці.....	1 шт.	Тримач для черпака/ложки.....	1 шт.
Захисний екран від бризок.....	1 шт.	Книга рецептів.....	1 шт.
Контейнер для приготування на парі..	1 шт.	Інструкція з експлуатації.....	1 шт.
Кошик із ручкою для смаження.....	Сервісна книжка.....	1 шт.
у фритюрі.....	1 шт.	Шнур електроживлення.....	1 шт.

Виробник має право на внесення змін до дизайну, комплектації, а також до технічних характеристик виробу під час вдосконалення своєї продукції без додаткового повідомлення про ці зміни.

Будова мультиварки А1

- | | |
|--|--|
| 1. Кришка приладу | 12. Контейнер для приготування на парі |
| 2. Знімна внутрішня кришка | 13. Кошик для смаження у фритюрі |
| 3. Знімний паровий клапан | 14. Плоска ложка |
| 4. Підйомний нагрівальний елемент | 15. Черпак |
| 5. Чаша з ручками | 16. Мірна склянка |
| 6. Кнопка відкриття кришки | 17. Сковорода |
| 7. Сенсорна панель управління з дисплеєм | 18. Щипці |
| 8. Поворотний джойстик | 19. Шнур електроживлення |
| 9. Корпус приладу | 20. Захисний екран від бризок |
| 10. Ручка для перенесення | 21. Тримач для черпака/ложки |
| 11. Контейнер для збирання конденсату | |

Панель управління А2

- Кнопка «Отмена/Разогрев» («Скасування/Розігрівання») – переривання роботи програми приготування, скидання введених налаштувань, увімкнення/вимкнення функції розігрівання
- Кнопка «Время/Отсрочка» («Час/Відстрочка») – встановлення значення годин / часу відстроченого старту
- Кнопка «Радио» («Радіо») – увімкнення/вимкнення радіо, налаштування радіостанцій
- Кнопка «OK» на поворотному джойстику – вибір автоматичної програми приготування або продукту, підтвердження вибраної дії
- Поворотний джойстик – перемикання між програмами приготування, збільшення/зменшення значення параметра
- Кнопка «Темп.» – перехід у режим встановлення температури приготування

7. Кнопка «Продукт» – перехід у режим вибору продукту в програмах приготування / вибір продукту
8. Кнопка «Старт» – увімкнення заданого режиму приготування, попереднє вимкнення автопідігріву
9. Індикатори програм приготування
10. Індикатор режиму приготування / встановлення часу приготування
11. Індикатор функції відстрочки старту
12. Індикатор функції автопідігріву/розігрівання
13. Індикатор вимкнення звукових сигналів
14. Індикатори вибору виду продукту
15. Дисплей

Будова дисплея **A2**

- a. Індикатор гучності
- b. Індикатори функції «Радио»
- c. Індикатор номера радіостанції
- d. Індикатор значення часу приготування або відстрочки старту / температури приготування / частоти радіостанції

I. ПЕРЕД ПЕРШИМ УВІМКНЕННЯМ

Розпакуйте виріб, видаліть усі пакувальні матеріали та рекламні наклейки.

⚠ *Обов'язково збережіть на місці застережні наклейки, наклейки-показки (за наявності) і табличку з серійним номером виробу на його корпусі! Відсутність серійного номера на виробі автоматично позбавляє вас права на гарантійне обслуговування.*

Після транспортування або зберігання за низьких температур необхідно витримати прилад за кімнатної температури не менше ніж 2 години перед увімкненням.

Повністю розмотайте електрошнур. Корпус приладу протріть вологою тканиною. Знімі деталі промийте мильною водою, ретельно просушіть усі елементи приладу перед увімкненням в електромережу.

II. ЕКСПЛУАТАЦІЯ МУЛЬТИВАРКИ

Технологія Ready for Sky

Технологія Ready For Sky дозволяє вам завдяки однойменній програмі-додатку управляти приладом дистанційно за допомогою смартфона або планшета.

1. Завантажте додаток Ready for Sky з магазину додатків App Store або Google Play (залежно від операційної системи використовуваного пристрою) на свій смартфон або планшет.
2. Запустіть додаток Ready for Sky, створіть акаунт і дотримуйтеся підказок, що з'являються на екрані.

3. Натисніть і утримуйте кнопку «Продукт» на панелі управління, прилад подасть три звукові сигнали. Мультиварка повинна знаходитися в режимі очікування (дисплей не підсвічується).
4. Під час з'єднання на дисплеї мультиварки відобразуватимуться змінювані символи \square та \square . Після встановлення з'єднання прилад перейде в режим очікування.
5. Для відключення мультиварки від мобільного пристрою натисніть і утримуйте кнопку «Время/Отсрочка» до довгого звукового сигналу, коли прилад знаходиться в режимі очікування.

i *Для забезпечення стабільного зв'язку мобільний пристрій має знаходитися не далі ніж за 15 метрів від приладу.*

Компанія REDMOND рада запропонувати вам новинку технології Ready for Sky – додаток R4S Gateway. За допомогою даного додатка ви можете управляти побутовою технікою з будь-якого куточка світу за допомогою мережі Інтернет.

Домашній пристрій із додатком R4S Gateway стане мостом між додатком Ready for Sky та побутовими приладами, навіть коли ви знаходитесь далеко.

Порядок дій для налаштування віддаленого доступу до приладів через додаток R4S Gateway

1. Підключіть побутові прилади з технологією Ready for Sky до електромережі.
2. З основного керувального смартфона або планшета увійдіть у акаунт додатка Ready for Sky і підключіть побутові прилади згідно з інструкціями з експлуатації.
3. Скачайте та встановіть додаток R4S Gateway на смартфон або аналогічний пристрій, який ви збираєтесь залишати вдома. На ньому має бути встановлена операційна система Android 4.3 або вище з підтримкою Bluetooth v4.0. Переконайтеся, що пристрій підключено до мережі Інтернет, Bluetooth увімкнений.
4. Увійдіть у додаток R4S Gateway під своїм акаунтом додатка Ready for Sky.
5. Щоб оновити список приладів, доданих через додаток Ready for Sky, проведіть пальцем по екрану зверху вниз (свайп) у додатку R4S Gateway.

i **УВАГА:**

Для забезпечення стабільного з'єднання ваш домашній смартфон або планшет із додатком R4S Gateway має знаходитися вдома не далі ніж за 15 метрів від використовуваних побутових приладів.

Не встановлюйте додаток Ready for Sky і R4S Gateway на один пристрій. Це може призвести до збоїв у роботі програм.

Додаток R4S Gateway працює тільки з основним керувальним додатком Ready for Sky.

У разі використання одного акаунту кількома пристроями з додатком Ready for Sky можливе одночасне віддалене управління побутовими приладами через R4S Gateway. Одночасне підключення до одного побутового приладу безпосередньо через додаток Ready for Sky та віддалене управління через R4S Gateway є неможливим.

Функція MASTERFRY А3

Мультиварку REDMOND SkyCooker RMC-CBF390S обладнано підйомним нагрівальним елементом. Завдяки цьому тепер ви можете використовувати в мультиварці не лише чашу, але й сковороду (входить до комплекту поставки).

⚠ *Задля безпеки, щоб змінити положення нагрівального елемента, використовуйте щипці (входять до комплекту поставки приладу).*

Для встановлення нагрівального елемента у верхню позицію обережно підніміть його до упору й трохи поверніть проти годинникової стрілки до надійної фіксації кріплень у пазах на стінках робочої камери.

Для встановлення дискового нагрівача в нижню позицію трохи підніміть його, щоб кріплення вийшли з пазів на стінках робочої камери, і, злегка повернувши диск за годинниковою стрілкою, обережно опустіть.

STOP *Не намагайтеся змінити положення нагрівального елемента, якщо прилад підключений до електромережі!*

Забароняється закривати кришку приладу, якщо дисковий нагрівальний елемент встановлений у верхній позиції.

i *Для приготування в мультиварці використовуйте лише рекомендовані аксесуари REDMOND.*

Енергонезалежна пам'ять

Прилад має незалежну пам'ять. У разі тимчасового вимкнення електроживлення під час роботи програми або режиму відстрочки старту в його пам'яті зберігаються всі поточні налаштування, а також останнє зафіксоване приладом значення температури нагрівального елемента.

У разі вимкнення електроживлення під час приготування страви:

Якщо після відновлення електроживлення температура нагрівального елемента не відрізняється від останнього зафіксованого значення, прилад продовжить приготування страви. На дисплеї відобразиться стандартна індикація.

Якщо температура нагрівального елемента знизиться більш ніж на 5°C, робота програми приготування припиниться (мерехтять індикатори вибраної програми й часу приготування). Упродовж наступних 30 хвилин прилад подаватиме один звуковий сигнал щохвилини. Після закінчення цього часу прилад перейде в режим очікування. На дисплеї продовжить мерехтіти індикатор ☺, поки не буде натиснуто кнопку «Отмена/Разогрев».

Для продовження приготування натисніть кнопку «Старт».

Для повної зупинки програми натисніть кнопку «Отмена/Разогрев».

У разі вимкнення електроживлення під час відстрочки старту:

Після відновлення електроживлення на дисплеї відобразиться стандартна індикація. Відлік часу відстрочки старту продовжиться. Індикатор ☺ мерехтатиме до запуску програми. Для скасування відстрочки старту натисніть кнопку «Отмена/Разогрев».

i *УВАГА! У разі відновлення зворотного відліку роботи програми або відстрочки старту прилад не враховує тривалість вимкнення електроенергії.*

Увімкнення та вимкнення звукових сигналів

Для вимкнення звукових сигналів натисніть і утримуйте декілька секунд кнопку «OK» у режимі очікування. На дисплеї спалахне напис «S On». Під час повертання джойстика проти годинникової стрілки напис на дисплеї зміниться на «S OFF». Звукові сигнали будуть вимкнені, на панелі управління з'явиться індикатор ✖. Для увімкнення звукових сигналів необхідно повернути джойстик за годинниковою стрілкою.

Для підтвердження внесених змін натисніть кнопку «OK». Для виходу в режим очікування без збереження внесених змін натисніть кнопку «Отмена/Разогрев».

Встановлення часу приготування

У мультиварці REDMOND SkyCooker RMC-CBF390S можна самостійно встановлювати час приготування для кожної програми, крім програми «ЭКСПРЕСС». Крок зміни та можливий діапазон часу, що задається, залежать від вибраної програми приготування.

1. Для встановлення часу приготування після вибору автоматичної програми натисніть кнопку «Время/Отсрочка». Індикатор значення годин на дисплеї та індикатор ☺ почнуть мерехтіти.
2. Повертаючи джойстик, встановіть бажане значення годин. Для підтвердження внесених змін натисніть кнопку «OK», почне мерехтіти індикатор значення хвилин.
3. Повертаючи джойстик, встановіть бажане значення хвилин. Для повторної зміни значення годин натисніть кнопку «OK». Для підтвердження внесених змін і виходу з режиму встановлення часу приготування натисніть кнопку «OK».
4. Для підтвердження внесених змін не натискайте кнопки на панелі управління упродовж 5 секунд. Зміни будуть збережені автоматично. Для виходу в режим очікування без збереження внесених змін натисніть кнопку «Отмена/Разогрев».

Зміна значень годин і хвилин відбувається незалежно одна від одної. Після досягнення максимального (мінімального) значення діапазону встановлення продовжиться з початку діапазону.

i *У деяких автоматичних програмах відлік встановленого часу приготування починається лише після виходу приладу на задану робочу температуру. Наприклад, якщо залити холодну воду та встановити в програмі «ГІАР» час приготування 5 хвилин, то запуск програми та зворотний відлік заданого часу приготування почнуться лише після закипання води та утворення досить щільної пари в чаші.*

У програмі «МАКАРОНЫ» відлік встановленого часу приготування починається після закипання води й повторного натиснення кнопки «Старт».

Відстрочка старту програми

Функція «Відстрочка старту» дозволяє задати інтервал часу, після закінчення якого почнеться виконання програми приготування. Максимальний час відстрочки старту – 24 години.

У режимі відстрочки старту на дисплеї відображується зворотний щохвилинний відлік часу роботи функції. Щоб побачити встановлений час приготування страви, натисніть кнопку «Время/Отсрочка».

1. Для встановлення часу відстрочки старту після вибору автоматичної програми приготування двічі натисніть кнопку «Время/Отсрочка». Індикатор значення годин на дисплеї та індикатор  почнуть мерехтіти.
2. Повертаючи джойстик, встановіть бажане значення годин. Крок зміни – 1 година. Для підтвердження внесених змін натисніть кнопку «ОК», почне мерехтіти індикатор значення хвилин.
3. Повертаючи джойстик, встановіть бажане значення хвилин. Крок зміни – 1 хвилина. Для повторної зміни значення годин натисніть кнопку «Время/Отсрочка». Для підтвердження внесених змін і виходу з режиму встановлення часу приготування натисніть кнопку «ОК».

Збільшення значень годин і хвилин відбувається незалежно одне від одного. Після досягнення максимального (мінімального) значення встановлення продовжиться з початку діапазону. Для переривання налаштування без збереження внесених змін натисніть кнопку «Отмена/Разогрев».

i Функція відстрочки старту недоступна під час використання програм «ЖАРКА», «МАКАРОНЫ», «СОУС», «ФРИТЮР» і «ЭКСПРЕСС».

Не рекомендується використовувати функцію «Відстрочка старту», якщо рецепт містить швидкопсувні продукти (яйця, свіже молоко, м'ясо, сир тощо).

Підтримання температури готових страв (автопідігрів)

Дана функція вмикається автоматично відразу після закінчення роботи програми приготування та може підтримувати температуру готової страви в межах 70-75°C упродовж 12 годин. Під час автопідігріву горить підсвічування кнопки «Отмена/Разогрев», на дисплеї відображуються індикатори роботи й стану функції та прямий відлік часу роботи в даному режимі.

Щоб завершити роботу функції, натисніть і утримуйте кнопку «Отмена/Разогрев». Прилад перейде в режим очікування.

i Функція автопідігріву недоступна під час використання програм «ЙОГУРТ/ТЕСТО», «ЧИЗКЕЙК», «МАКАРОНЫ», «СОУС», «ФРИТЮР» і «ЭКСПРЕСС».

Попереднє вимкнення автопідігріву

Увімкнення автопідігріву після закінчення роботи програми приготування буває не завжди бажане. Із врахуванням цього в мультиварці REDMOND SkyCooker RMC-CBF390S передбачено можливість попереднього вимкнення даної функції до або після запуску програми приготування. Для цього під час налаштування або роботи програми приготування, або функції «Відстрочка старту» натисніть кнопку «Старт». Індикатор  згасне, функція

автопідігріву вимкнеться. Щоб знову увімкнути автопідігрів, натисніть кнопку «Старт» ще раз (індикатор  спалахне).

Розігрівання страв

Мультиварку REDMOND SkyCooker RMC-CBF390S можна використовувати для розігрівання холодних страв. Для цього:

Перекладіть продукти в чашу, встановіть її в корпус мультиварки.

Закрийте кришку, підключіть прилад до електромережі.

Натисніть кнопку «Отмена/Разогрев». Пролунає сигнал. Спалахнуть відповідний індикатор на дисплеї та підсвічування кнопки. Таймер почне відлік часу розігрівання.

Прилад розігріє страву до 70-75°C і підтримуватиме її в гарячому стані впродовж 12 годин. За необхідності розігрівання можна зупинити, натиснувши у приготування. За необхідності автопідігрів можна вимкнути, натиснувши й утримуючи кнопку «Отмена/Разогрев». Пролунає сигнал, згаснуть відповідні індикатори на дисплеї та підсвічування кнопки.

i *Завдяки функціям автопідігріву та розігрівання мультиварка може зберігати продукт гарячим до 12 годин, проте ми не рекомендуємо залишати страву гарячою більш ніж на два-три години, оскільки інколи це може призвести до зміни її смакових якостей.*

Функція «Радио»

Дана функція дозволяє прослухувати радіо в будь-якому режимі роботи приладу, а також зберігати в пам'яті до 9 радіостанцій для зручності їхнього пошуку та відтворення надалі.

1. Для увімкнення даної функції натисніть кнопку «Радио» в будь-якому режимі. На дисплеї відобразиться номер останньої увімкненої радіостанції, її частота в мегагерцах (МГц), а також індикатори функції «Радио».
2. Налаштування радіостанції здійснюється повертанням джойстика. Крок зміни – 0,1 МГц.
3. Для увімкнення автопошуку двічі натисніть кнопку «ОК». Значення частоти збільшуватиметься до тих пор, поки прилад не налаштується на радіостанцію. Для продовження автопошуку повторно двічі натисніть кнопку «ОК».
4. Для змінення гучності під час роботи радіо натисніть кнопку «ОК». Індикатор гучності на дисплеї почне мерехтіти. Повертанням джойстика встановіть бажану гучність. Для підтвердження внесених змін натисніть кнопку «ОК» або не натискайте кнопки на панелі управління упродовж 5 секунд. Змінення будуть збережені автоматично.
5. Для збереження знайденої радіостанції натисніть і утримуйте кнопку «ОК» упродовж 3 секунд.
6. Для перемикання між збереженими радіостанціями натискайте кнопку «Радио».
7. Для вимкнення радіо натисніть і утримуйте кнопку «Радио» упродовж 3 секунд.

Функція «МАСТЕРШЕФ ЛАЙТ»

Функція «МАСТЕРШЕФ ЛАЙТ» дозволяє змінювати час і температуру приготування під час роботи програми. Зміна температури під час використання функції «МАСТЕРШЕФ

ЛАЙТ» можлива в діапазоні від 35 до 180°C із кроком в 1°C. Крок зміни і можливий діапазон встановлюваного часу залежить від обраної програми приготування.

Ви можете використовувати функцію «МАСТЕРШЕФ ЛАЙТ» лише під час приготування. Під час роботи функції «Відстрочка старту» функція «МАСТЕРШЕФ ЛАЙТ» недоступна.

i Функція «МАСТЕРШЕФ ЛАЙТ» недоступна під час використання програмі «ЕКСПРЕСС».

💡 Функція «МАСТЕРШЕФ ЛАЙТ» може виявитися особливо корисною, якщо ви готуєте страву за складними рецептами, що вимагають поєднання різних програм приготування (наприклад, під час приготування голубців, бефстроганова, супів і пасты за різними рецептами, джему тощо).

Для змінення температури приготування:

1. Під час роботи програми приготування натисніть кнопку «Темп.». Індикатор часу приготування відобразуватиме стандартне значення температури.
2. Повертаючи джойстик, встановіть бажану температуру. Після досягнення максимального (мінімального) значення встановлення продовжиться з початку діапазону.
3. Для підтвердження внесених змін натисніть кнопку «ОК» або не натискайте кнопки на панелі управління упродовж 5 секунд. Зміни будуть збережені автоматично.

i Для захисту від перегрівання у разі встановлення температури приготування понад 130°C максимальний час роботи програми обмежується 2 годинами.

Для змінення часу приготування:

1. Під час роботи програми приготування натисніть кнопку «Время/Отсрочка». Індикатор значення годин на дисплеї почне мерехтіти.
2. Повертаючи джойстик, встановіть бажане значення годин. Крок установки – 1 година. Для підтвердження внесених змін натисніть кнопку «ОК». Індикатор значення хвилин почне мерехтіти.
3. Повертаючи джойстик, встановіть бажане значення хвилин. Збільшення годин і хвилин відбувається незалежно одне від одного. Після досягнення максимального значення встановлення продовжиться з початку діапазону. Для повторного налаштування значення годин натисніть кнопку «ОК».
4. Для підтвердження внесених змін не натискайте кнопки на панелі управління впродовж 5 секунд. Зміни будуть збережені автоматично.

i Якщо встановити значення часу приготування 00:00, роботу програми буде зупинено.

Загальний порядок дій під час використання автоматичних програм

1. Підготуйте (відміряйте) необхідні інгредієнти.
2. Розмістіть інгредієнти в чаші мультиварки відповідно до програми приготування та вставте її в корпус приладу. Стежте за тим, щоб усі інгредієнти, включаючи рідину, знаходилися нижче за максимальну позначку на внутрішній поверхні чаші. Переконайтеся, що чаша встановлена без перекосів і щільно стикається з нагрівальним елементом.

3. Закрийте кришку мультиварки до клацання. Підключіть прилад до електромережі.
4. Натисніть кнопку «ОК» на поворотному джойстику для виходу з режиму очікування. Виберіть бажану програму приготування, для навігації по меню обертайте джойстик. Індикатор вибраної програми мерехтітиме.
5. Натисніть кнопку «Продукт», щоб перейти в режим вибору продукту (за наявності можливості в програмі). Повертаючи джойстик, виберіть вид оброблюваного продукту зі списку. Відповідний індикатор мерехтітиме.
6. Якщо вас не влаштовує стандартний час приготування, ви можете змінити дане значення.

i У програмі «МУЛЬТИПОВАР» ви також можете встановити бажану температуру приготування до старту програми. Натисніть кнопку «Темп.», індикатор значення температури почне мерехтіти. Повертайте джойстик для збільшення або зменшення значення температури.

7. За необхідності встановіть час відстрочки старту.
8. Для запуску програми приготування натисніть і утримуйте декілька секунд кнопку «Старт». Спалахують індикатори кнопок «Старт» і «Отмена/Разогрев» (якщо функція автопідігріву активна). За необхідності можна заздалегідь вимкнути функцію автопідігріву.

i Зворотний відлік часу приготування, залежно від вибраної програми, почнеться відразу після натиснення кнопки «Старт» або після досягнення необхідної температури в чаші. У програмі «МАКАРОНЫ» зворотний відлік почнеться після закипання води в чаші, закладки продуктів і повторного натиснення кнопки «Старт».

9. Про завершення програми приготування вас сповістить звуковий сигнал. Далі, залежно від вибраної програми або поточних налаштувань, прилад перейде в режим автопідігріву (горить індикатор кнопки «Отмена/Разогрев») або в режим очікування.

i Щоб скасувати введену програму, перервати процес приготування або автопідігрів, натисніть і утримуйте декілька секунд кнопку «Отмена/Разогрев».

📖 Для отримання якісного результату пропонуємо скористатися рецептами приготування страв із доданої до мультиварки REDMOND SkyCooker RMC-CBF390S кулінарної книги, розробленої спеціально для цієї моделі. Відповідні рецепти ви також можете знайти на сайті www.multivarka.pro.

Якщо, на вашу думку, вам не вдалося досягти бажаного результату на звичайних автоматичних програмах, використайте універсальну програму «МУЛЬТИПОВАР». Розширений діапазон ручних налаштувань відкриває величезні можливості для ваших кулінарних експериментів.

Програма «ХОЛОДЕЦ»

Програма призначена для приготування холодцю та заливного.

Стандартний час приготування в програмі становить 3 години. Можливе ручне встановлення часу приготування в діапазоні від 10 хвилин до 10 годин із кроком у 10 хвилин.

Програма «ЖАРКА»

Програма призначена для смаження овочів, м'яса, риби та птиці. Рекомендується приготування з відкритою кришкою.

Стандартний час приготування в програмі становить 18 хвилин. Можливе ручне встановлення часу приготування в діапазоні від 1 хвилини до 2 годин із кроком в 1 хвилину. Функція відстрочки старту в даній програмі недоступна.

i Після досягнення заданої температури приготування прилад подасть звуковий сигнал.

Для уникнення пригорання інгредієнтів рекомендуємо дотримуватися інструкцій із книги рецептів і періодично помішувати вміст чаші. Перед повторним використанням програми «ЖАРКА» дайте приладу повністю охолонути. Рекомендується обсмачувати продукти з відкритою кришкою – це дозволить отримати хрустку скоринку.

Програма «МАКАРОНЫ»

Програма призначена для приготування різноманітних видів пасти. Вона передбачає доведення води до кипіння, завантаження інгредієнтів і їхнє подальше приготування. Про момент закипання води та необхідність завантаження продуктів вас сповістить звуковий сигнал. Зворотний відлік часу приготування почнеться після повторного натиснення кнопки «Старт».

Стандартний час приготування в програмі становить 8 хвилин. Можливе ручне встановлення часу приготування в діапазоні від 2 хвилин до 1 години з кроком в 1 хвилину. Функції «Автопідігрів» і «Відстрочка старту» в даній програмі недоступні.

STOP Щоб запобігти опіку гарячою парою, не нахилийтеся над пристроєм під час відкриття кришки.

💡 Під час приготування деяких продуктів (наприклад, макаронів, пельменів тощо) утворюється піна. Щоб запобігти її можливого витіканню за межі чаші, відкрийте кришку через декілька хвилин після завантаження продуктів у киплячу воду.

Програма «ВЫПЕЧКА»

Програма призначена для випікання бісквітів, запіканок і пирогів з дріжджового тіста.

Стандартний час приготування в програмі становить 1 годину. Можливе ручне встановлення часу приготування в діапазоні від 10 хвилин до 4 годин із кроком у 5 хвилин. У даній програмі максимальний час роботи функції автопідігріву обмежено 4 годинами.

💡 Готовність бісквіта можна перевірити, встромивши в нього дерев'яну паличку (зубочистку). Якщо на ній після виймання не залишиться налиплиго тіста – бісквіт готовий.

Під час приготування випічки рекомендується вимкати функцію автоматичного підігрівання страви. Готовий продукт виймайте з мультиварки відразу після приготування, щоб він не став вологим. Якщо це неможливо, можна залишити продукт у мультиварці на нетривалій час із увімкненим автопідігрівом.

Програма «ТУШЕНИЕ»

Програма призначена для тушкування м'яса, овочів, морепродуктів, птиці та багатоконпонентних страв.

Стандартний час приготування в програмі становить 50 хвилин. Можливе ручне встановлення часу приготування в діапазоні від 5 хвилин до 12 годин із кроком у 5 хвилин.

Програма «ЙОГУРТ/ТЕСТО»

За допомогою програми «ЙОГУРТ/ТЕСТО» ви можете приготувати смачні та корисні йогурти вдома. Також у програмі «ЙОГУРТ/ТЕСТО» ви можете створити максимально сприятливі умови для вистоювання тіста.

Стандартний час приготування в програмі становить 8 годин. Можливе ручне встановлення часу приготування в діапазоні від 10 хвилин до 12 годин із кроком у 5 хвилин. Функція автопідігріву в даній програмі недоступна.

💡 Для приготування йогуртів ви можете використовувати спеціальний комплект баночок для йогурту REDMOND RAM-G1 (купується окремо).

Програма «МУЛЬТИПОВАР»

Програма призначена для приготування страв за заданими користувачем параметрами температури й часу приготування. Завдяки програмі «МУЛЬТИПОВАР» мультиварка REDMOND SkyCooker RMC-CBF390S зможе замінити цілу низку кухонних приладів і дозволить приготувати страву практично за будь-яким рецептом, знайденим у старій кулінарній книзі або Інтернеті.

У програмі «МУЛЬТИПОВАР» стандартний час приготування становить 30 хвилин, температура приготування – 100°C.

Діапазон ручного встановлення температури в програмі становить 35-180°C із кроком у 5°C.

Діапазон ручного встановлення часу – від 2 хвилин до 15 годин із кроком в 1 хвилину.

i За температури приготування до 80°C функція автопідігріву недоступна та не може бути увімкнена вручну.

Для захисту від перегрівання у разі встановлення температури приготування понад 130°C максимальний час роботи програми обмежується 2 годинами.

📖 У програмі «МУЛЬТИПОВАР» можливе приготування безлічі різноманітних страв. Скористайтесь доданою кулінарною книгою від наших професійних кухарів або спеціальною таблицєю рекомендованих температур для приготування різноманітних страв і продуктів. Також ви можете знайти потрібні рецепти на сайті www.multivarka.pro.

Програма «ДЕТСКОЕ ПИТАНИЕ»

Мультиварка REDMOND SkyCooker RMC-CBF390S допоможе полегшити вирішення багатьох питань, пов'язаних із харчуванням дитини та доглядом за нею на різних стадіях зростання й розвитку.

Стандартний час приготування в програмі становить 10 хвилин. Можливе ручне встановлення часу приготування в діапазоні від 10 хвилин до 2 годин із кроком у 5 хвилин.

 У доданій до мультиварки кулінарній книзі ви знайдете безліч рецептів страв для дитини, які можна давати їй із моменту початку прикорму та до дошкільного віку. Всі наявні рецепти були адаптовані для даної моделі командою наших кухарів і пройшли ретельну перевірку на діючому зразку мультиварки REDMOND SkyCooker RMC-CBF390S.

Програма «ПЛОВ»

Програма призначена для приготування різних видів плову.

Стандартний час приготування в програмі становить 35 хвилин. Можливе ручне встановлення часу приготування в діапазоні від 10 хвилин до 2 годин із кроком у 5 хвилин.

Програма «СУП»

Програма призначена для приготування різноманітних м'ясних, рибних, овочевих та інших видів супів.

Стандартний час приготування в програмі становить 1 годину. Можливе ручне встановлення часу приготування в діапазоні від 5 хвилин до 8 годин із кроком у 5 хвилин.

 Перед виходом на робочі параметри прилад подасть звуковий сигнал. Відкрийте кришку мультиварки та зніміть піну з супу.

Програма «ЧИЗКЕЙК»

Програма призначена для приготування різноманітних варіантів сирних пирогів.

Стандартний час приготування в програмі становить 1 годину. Можливе ручне встановлення часу приготування в діапазоні від 10 хвилин до 3 годин із кроком у 5 хвилин. Функція автопідігріву в даній програмі недоступна.

Програма «МОЛОЧНА КАША»

Програма призначена для приготування каші з використанням пастеризованого молока малої жирності.

Стандартний час приготування в програмі становить 20 хвилин. Можливе ручне встановлення часу приготування в діапазоні від 2 хвилин до 3 годин із кроком у 1 хвилину.

Щоб уникнути википання молока та отримати необхідний результат, рекомендується:

- ретельно промивати всі цільнозернові крупи (рис, гречка, пшоно тощо), поки вода не стане прозорою;
- перед приготуванням змашувати чашу мультиварки вершковим маслом;
- чітко дотримувати пропорцій, відміряючи інгредієнти згідно з вказівками з книги рецептів (зменшувати або збільшувати кількість інгредієнтів лише пропорційно);
- під час використання незбираного молока розбавляти його питною водою в пропорції 1:1.

 Властивості молока й круп, залежно від виробника та місця походження, можуть різнитися, що інколи позначається на результатах приготування.

 Для приготування молочної каші також можна скористатися універсальною програмою «МУЛЬТИПОВАР». Оптимальна температура приготування молочної каші становить 95°C.

Програма «ХЛЕБ»

Програма призначена для випікання різних видів хліба з пшеничного та житнього борошна. Програма передбачає повний цикл приготування від вистоювання тіста до випікання.

Стандартний час приготування в програмі становить 3 години. Можливе ручне встановлення часу приготування в діапазоні від 10 хвилин до 6 годин із кроком у 5 хвилин. Під час використання даної програми максимальний час роботи функції автопідігріву обмежений 3 годинами.

 Під час закладки інгредієнтів стежте за тим, щоб вони знаходилися нижче за позначку 1/2 на внутрішній поверхні чаші.

Варто врахувати, що впродовж першої години роботи програми йде вистоювання тіста, а потім – безпосередньо випікання. Під час установаження часу приготування менше ніж година після натиснення кнопки «Старт» почнеться процес випікання.

Перш ніж використовувати борошно, його рекомендується просіювати для насичення киснем і усунення домішок.

 Для скорочення часу та спрощення випікання рекомендуємо використовувати готові суміші для приготування хліба.

Не рекомендується використання функції «Відстрочка старту», оскільки це може вплинути на якість випічки. Готовий продукт виймайте з мультиварки відразу після приготування, щоб він не став вологим. Якщо це неможливо, допускається залишити продукт у мультиварці на нетривалій час із увімкненим автопідігрівом.

Не відкривайте кришку мультиварки на етапі вистоювання тіста! Від цього залежить якість продукту, що випікається.

Щоб хліб пропікся рівномірно, в процесі випікання його необхідно перевернути після подачі приладом звукового сигналу.

 **УВАГА!** Використовуйте кухонні рукавиці для виймання хліба з приладу.

Програма «ПАР»

Програма призначена для приготування на парі м'яса, риби, птиці, овочів і багатокomпонентних страв.

Стандартний час приготування в програмі становить 20 хвилин. Можливе ручне встановлення часу приготування в діапазоні від 5 хвилин до 2 годин із кроком у 5 хвилин.

 Після досягнення заданої температури приготування прилад подасть звуковий сигнал. Для приготування в даній програмі використовуйте спеціальний контейнер (входить до комплекту).

1. Налийте в чашу 600-1000 мл води. Встановіть у чашу контейнер для приготування на парі.
2. Відміряйте та підготуйте продукти згідно з рецептом, рівномірно розкладіть їх у контейнері та вставте чашу в корпус приладу. Переконайтеся, що чаша щільно стикається з нагрівальним елементом.
3. Дотримуйтеся вказівок пунктів 3-9 «Загального порядку дій під час використання автоматичних програм».

Програма «РИС/КРУПЫ»

Програма призначена для приготування на воді рису й різноманітних каш із цільнозернових круп.

Стандартний час приготування в програмі становить 25 хвилин. Можливе ручне встановлення часу приготування в діапазоні від 5 хвилин до 4 годин із кроком в 1 хвилину.

Програма «ДЕСЕРТЫ»

Програма призначена для приготування різноманітних десертів.

Стандартний час приготування в програмі становить 30 хвилин. Можливе ручне встановлення часу приготування в діапазоні від 5 хвилин до 2 годин із кроком у 5 хвилин.

Програма «ТОМЛЕНИЕ»

Програма призначена для томління м'яса, приготування рульки й пряженого молока.

Стандартний час приготування в програмі становить 3 години. Можливе ручне встановлення часу приготування в діапазоні від 5 хвилин до 12 годин із кроком в 10 хвилин.

Програма «СОУС»

Програма призначена для приготування різноманітних видів соусів.

Стандартний час приготування в програмі становить 30 хвилин. Можливе ручне встановлення часу приготування в діапазоні від 5 хвилин до 5 годин із кроком в 1 хвилину. Функції «Автопідігрів» і «Відстрочка старту» в даній програмі недоступні.

Програма «ФРИТЮР»

У мультиварці REDMOND SkyCooker RMC-CBF390S ви можете готувати у фритюрі, використовуючи спеціальний кошик, що входить до комплекту.

Стандартний час приготування в програмі становить 16 хвилин. Можливе ручне встановлення часу приготування в діапазоні від 5 хвилин до 40 хвилин із кроком у 5 хвилин. Функції «Автопідігрів» і «Відстрочка старту» в даній програмі недоступні. Після досягнення встановленої температури приготування прилад подасть звуковий сигнал.

1. Налийте в чашу необхідну кількість олії для смаження згідно з рецептом. Вставте чашу в корпус приладу. Переконайтеся, що вона встановлена без перекосів і щільно стикається з нагрівальним елементом.

2. Дотримуйтеся вказівок пунктів 3-8 розділу «Загального порядку дій під час використання автоматичних програм».
3. Приєднайте ручку до кошика для смаження у фритюрі. Для цього стисніть основу ручки й вставте її в спеціальний отвір кошика. Ослабте тиск на ручку, і вона зафіксується в спеціальному отворі. Рівномірно розкладіть продукти в кошику.
4. Дотримуйтеся рекомендацій з рецепта, через вказаний час обережно відкрийте кришку й опустіть кошик для смаження у фритюрі з продуктами в чашу. Не закривайте кришку.



УВАГА! Олія дуже гаряча! Щоб уникнути опіку, використовуйте кухонні рукавиці та не нахильтайтеся над пристроєм під час відкриття кришки.

5. Про завершення програми приготування вас сповістить звуковий сигнал. Далі прилад перейде в режим очікування.
6. Трохи підніміть кошик для смаження з продуктами за ручку та зафіксуйте її на краю чаші за допомогою спеціального гачка на кошику, щоб дати стекти олії.
7. Для видалення надлишків олії, що залишилися, промокніть продукт паперовим рушником або щільною паперовою серветкою, перш ніж подавати страву до столу.



Використовуйте як фритюр лише рафіновану рослинну олію.

Сильно тривале або багатократне нагрівання олії сприяє її окисленню. Не використовуйте ту ж саму олію для повторного приготування продуктів у фритюрі.

Програма «ВАРКА»

Програма призначена для варіння м'яса, риби, птиці, овочів і багатокомпонентних страв.

Стандартний час приготування в програмі становить 1 годину. Можливе ручне встановлення часу приготування в діапазоні від 5 хвилин до 8 годин із кроком у 5 хвилин.

Програма «ЭКСПРЕСС»

Програма призначена для приготування рису і розсіпчастих каш на воді. Програма передбачає автоматичне вимкнення після повного википання води. У даній програмі недоступні ручне встановлення часу приготування і функції «Відстрочка старту» й «Автопідігрів». Для запуску програми приготування в режимі очікування натисніть кнопку «Старт».

III. ДОГЛЯД ЗА ПРИЛАДОМ

Загальні правила та рекомендації

- Перед першим використанням приладу, а також для видалення запаху їжі в мультиварці після приготування рекомендуємо обробити в ній упродовж 15 хвилин половину лимона в програмі «ПАР».
- Не варто залишати в закритій мультиварці чашу з приготованою їжею або наповненою водою більш ніж на 24 години. Чашу з готовою стравою ви можете зберігати в холо-

дильнику та за необхідності розігріти їжу в мультиварці, використовуючи функцію розігрівання.

- Якщо ви не використовуєте прилад тривалий час, відключіть його від електромережі. Робоча камера, включаючи нагрівальний диск, чаша, внутрішня кришка та паровий клапан мають бути чистими й сухими.
- Перш ніж розпочинати очищення виробу, переконайтеся, що він відключений від електромережі та повністю охолов. Для очищення використовуйте м'яку тканину та делікатні засоби для миття посуду.

⚠ ЗАБОРОНЯЄТЬСЯ використання під час очищення приладу *грубих серветок або губок, абразивних паст. Також не можна використовувати будь-які хімічно агресивні або інші речовини, не рекомендовані для застосування з предметами, що контактують з їжею.*

STOP **ЗАБОРОНЯЄТЬСЯ** занурювати корпус приладу у воду або поміщати його під струмінь води!

- Будьте обережні під час очищення гумових деталей мультиварки: їхнє пошкодження або деформація може призвести до неправильної роботи приладу.
- Корпус виробу можна очищувати в міру забруднення. Чашу, внутрішню алюмінієву кришку та знімний паровий клапан необхідно очищувати після кожного використання приладу. Конденсат, що утворюється в процесі приготування їжі в мультиварці, видаляйте після кожного використання пристрою. Внутрішні поверхні робочої камери очищуйте у разі потреби.

Очищення корпусу

Очищуйте корпус виробу м'якою вологою кухонною серветкою або губкою. Можливе застосування делікатного очищувального засобу. Щоб уникнути можливих патьоків від води та плям на корпусі, рекомендуємо протерти його поверхню досуха.

Очищення чаші/сковороди

Ви можете очищувати чашу/сковороду як уручну, використовуючи м'яку губку та засіб для миття посуду, так і в посудомийній машині (відповідно до рекомендацій її виробника).

У разі сильного забруднення налейте в чашу/сковороду теплої води та залиште на деякий час відмокати, після чого очистіть. Обов'язково протріть зовнішню поверхню чаші/сковороди досуха.

У разі регулярної експлуатації можлива повна або часткова зміна кольору її внутрішнього антипригарного покриття. Це не є ознакою дефекту.

Очищення внутрішньої кришки

Відкрийте кришку мультиварки, з внутрішнього боку кришки одночасно натисніть до центру 2 пластмасових фіксатори до їхнього відкриття. Злегка потягніть алюмінієву кришку на себе і вниз, від'єднавши її від основної. Протріть поверхні обох кришок серветкою, за необхідності промийте їх, використовуючи засоби для миття посуду. Здійсніть складання в зворотній послідовності (вставте алюмінієву кришку у верхні пази та поєднайте її з основною кришкою, натисніть на фіксатори до клацання, зафіксувавши кришку).

Очищення знімного парового клапана

Паровий клапан встановлений в спеціальному гнізді на внутрішній поверхні кришки приладу.

Щоб зняти клапан, обережно витягніть його із гнізда. Ретельно промийте клапан під проточною водою, просушіть, після чого встановіть назад у гніздо.

Видалення конденсату

У даній моделі конденсат скупчується в спеціальній порожнині на корпусі приладу довшою чаші та стікає в спеціальний контейнер, розташований у задній частині приладу.

Відкрийте кришку, вийміть чашу. За необхідності трохи підніміть передню частину мультиварки, щоб конденсат повністю стік у контейнер. Зніміть контейнер, трохи потягнувши його за виступ на себе. Вилийте конденсат. Промийте контейнер, дотримуючись вищезазначених правил, і вставте на місце.

Конденсат, що залишився в порожнині довкола чаші, видаліть за допомогою кухонної серветки.

Очищення робочої камери

У разі чіткого дотримання вказівок даної інструкції ймовірність потрапляння рідини, частинок їжі або сміття всередину робочої камери приладу мінімальна.

Якщо суттєве забруднення все ж сталося, необхідно очистити поверхні робочої камери, щоб уникнути некоректної роботи або поломки приладу.

⚠ *Перш ніж очищувати робочу камеру мультиварки, переконайтеся, що прилад відключений від електромережі й повністю охолов!*

Бічні стінки робочої камери, поверхню нагрівального диска та кожух центрального термодатчика (розташований всередині нагрівального диска) можна очистити вологою (не мокрою!) губкою або серветкою. Якщо ви застосуєте мийний засіб, необхідно ретельно видалити його залишки, щоб уникнути появи небажаного запаху під час подальшого приготування їжі.

У разі потрапляння чужорідних тіл у заглиблення довкола центрального термодатчика обережно видаліть їх пінцетом, не натискаючи на кожух датчика.

У разі забруднення поверхні нагрівального диска можна використовувати вологу губку середньої жорсткості або синтетичну щітку.

i *У разі регулярної експлуатації приладу з часом можлива повна або часткова зміна кольору нагрівального диска. Це не є ознакою несправності пристрою та не впливає на правильність його роботи.*

IV. МОЖЛИВІ НЕСПРАВНОСТІ ТА СПОСОБИ ЇХНЬОГО УСУНЕННЯ

Несправність	Можливі причини	Спосіб усунення
На дисплеї виникло повідомлення про помилку: E1–E4	Системна помилка, можливий вихід із плати управління або нагрівального елемента	Відключіть прилад від електромережі, дайте йому охолонути. Щільно закрийте кришку, увімкніть прилад у електромережу знову
Прилад не вмикається	Шнур електроживлення не підключений до приладу та (або) електричної розетки	Переконайтеся, що знімний електрошнур підключений до відповідного розніму на приладі та увімкнений у розетку
	Несправна електрична розетка	Увімкніть прилад у справну розетку
	В електромережі немає струму	Перевірте наявність напруги в електромережі. Якщо воно відсутнє, зверніться до організації, що обслуговує ваш будинок
Страва готується задовго	Перебої з живленням від електромережі (рівень напруги струму нестабільний або нижче за норму)	Перевірте наявність стабільної напруги струму в електромережі. Якщо воно нестабільне або нижче за норму, зверніться до організації, що обслуговує ваш будинок
	Між чашею та нагрівальним елементом потрапив сторонній предмет або частки (сміття, крупа, шматочки їжі)	Відключіть прилад від електромережі, дайте йому охолонути. Видаліть сторонній предмет або частки
	Чаша в корпусі мультиварки встановлена нерівно	Встановіть чашу рівно, без перекосів
	Нагрівальний диск дуже забруднений	Вимкніть прилад від електромережі, дайте йому охолонути. Очистіть нагрівальний диск
Під час приготування з-під кришки приладу виходить пара	Порушена герметичність з'єднання чаші та внутрішньої кришки мультиварки	Встановіть чашу рівно, без перекосів
	Чаша нерівно встановлена в корпус приладу	Перевірте, чи немає сторонніх предметів (сміття, крупи, шматочків їжі) між кришкою та корпусом приладу, видаліть їх. Завжди закривайте кришку мультиварки до клацання

Несправність	Можливі причини	Спосіб усунення
Під час приготування з-під кришки приладу виходить пара	Порушена герметичність з'єднання чаші та внутрішньої кришки мультиварки	Ущільнювальна гума на внутрішній кришці дуже забруднена, деформована або пошкоджена
Спроба синхронізації не вдалася	Вимкнено функцію Bluetooth на мобільному пристрої	Увімкніть функцію Bluetooth на мобільному пристрої
	Додаток Ready for Sky на мобільному пристрої не активний	Відкрийте додаток Ready for Sky на мобільному пристрої
	Пристрої, що синхронізуються, знаходяться дуже далеко один від одного	Переконайтеся, що пристрої знаходяться в межах 15 метрів один від одного

i **УВАГА!** У разі виникнення будь-якого збою в роботі додатка Ready for Sky звернення до сервісного центру не обов'язкове. Зверніться до служби технічної підтримки REDMOND і отримайте консультацію наших фахівців із усунення помилки та збою в роботі Ready for Sky. Ваші пропозиції та зауваження щодо роботи додатка буде враховано під час чергового оновлення. Контактні дані служби підтримки користувачів продукції REDMOND у вашій країні можна знайти на сайті www.redmond.com.ua. Ви також можете отримати допомогу, заповнивши на даному сайті форму зворотного зв'язку.

V. ГАРАНТІЙНІ ЗОБОВ'ЯЗАННЯ

На даний виріб надається гарантія терміном на 2 роки з моменту його придбання. Протягом гарантійного періоду виготовлювач зобов'язується усунути шляхом ремонту, заміни деталей або заміни усього виробу будь-які заводські дефекти, викликані недостатньою якістю матеріалів або зборки. Гарантія набирає чинності тільки в тому випадку, якщо дата покупки підтверджена печаткою магазину і підписом продавця на оригінальному гарантійному талоні. Ця гарантія визнається лише в тому випадку, якщо виріб застосовувався відповідно до інструкції з експлуатації, не ремонтувався, не розбирався і не був ушкоджений в результаті неправильного поводження з ним, а також збережена повна комплектність виробу. Дана гарантія не поширюється на природний знос виробу і видаткові матеріали (фільтри, лампочки, антипригарні покриття, ущільнювачі і т. д.).

Термін служби виробу і термін дії гарантійних зобов'язань на нього обчислюються з дня продажу або з дати виготовлення виробу (у випадку, якщо дату продажу визначити неможливо).

Дату виготовлення приладу можна знайти в серійному номері, розташованому на ідентифікаційній наклейці на корпусі виробу. Серійний номер складається з 13 знаків. 6-й і 7-й знаки позначають місяць, 8-й – рік випуску пристрою.

Установлений виробником термін служби приладу – 5 років із дня його придбання. Термін дійсний за умови, що експлуатація виробу виконується відповідно до даної інструкції і застосованих технічних стандартів.

Упакування, керівництво користувача, а також сам прилад необхідно утилізувати відповідно до місцевої програми з переробки відходів. Виявляйте турботу про навколишнє середовище: не викидайте такі вироби разом зі звичайним побутовим сміттям.



Осы бұйымды пайдаланудың алдында оны пайдалану бойынша нұсқаулықты мұқият оқыңыз және анықтамалық ретінде сақтап қойыңыз. Аспапты дұрыс пайдалансаңыз, оның қызмет ету мерзімі көпке ұзарады.

KAZ

ҚАУІПСІЗДІК ШАРАЛАРЫ

- Қауіпсіздік техникасы талаптары мен бұйымды пайдалану ережелерін ұстанбаудан туындаған зақымдар үшін өндіруші жауапкершілікке тартылмайды.
 - Аспап тек тұрмыстық пайдалануға арналған. Құрылғының өндірістік немесе кез келген басқа пайдаланылуы бұйымды дұрыс пайдалану ережелерінің бұзылысы болып табылады.
 - Құрылғыны электр желіге қосудың алдында оның кернеуі аспап қоректенуінің номиналды кернеуіне сәйкес келетінін тексеріңіз (бұйымның техникалық сипаттамасын немесе зауыттық кестешесін қараңыз).
 - Аспаптың тұтынылатын қуатына арналған ұзартқышты пайдаланыңыз – параметрлердің сәйкес келмеуі қысқа тұйықталуға немесе кабельдің тұтануына әкеліп соқтыруы мүмкін.
 - Аспапты тек жерлендірілген розеткаға қосыңыз – бұл тоқ соғуға қарсы қорғаныстың міндетті талабы. Ұзартқышты пайдаланылғанда ол да жерлендірілгеніне көз жеткізіңіз.
- STOP** **НАЗАР АУДАРЫҢЫЗ!** Аспап жұмыс істеп тұрғанда оның корпусы, табағы мен металдық бөлшектері қызады! Абай болыңыз! Асханалық қолғапты пайдаланыңыз. Ыстық буға күйіп қалмау үшін қақпақты ашқанда құрылғының үстінде еңкеймеңіз.
- Аспапты пайдаланған соң, сонымен қатар оны тазалау немесе жылжыту кезінде розеткадан ажыратыңыз. Электр бауды сымынан ұстамай, ашасынан құрғақ қолмен ұстап шығарыңыз.
 - Электр қоректену бауын есіктен немесе жылу көздерінің қасында жүргізбеңіз. Электр бауы бұралмауын және бүгілмеуін, өткір заттарға, жипіздің бұрыштары мен шеттеріне тимеуін байқаңыз.
- STOP** **ЕСТЕ САҚТАҢЫЗ:** электр қоректену кабелін кездейсоқ зақымдасаңыз, кепілдік шарттарына сәйкес келмейтін ақауларға, сонымен қатар электр тоғының соғуына әкеліп соқтыруы мүмкін. Зақымданған электр бауы сервис-орталықта жылдам ауыстыруды талап етеді.

- Аспапты жұмсақ бетке орнатпаңыз, оны жұмыс кезінде жаппаңыз – бұл құрылғының қызуына және бұзылуына әкеліп соқтыруы мүмкін.
- Дискілік қыздыру элементінің күйін өзгерту барысында аспапты жеткізу жиынтығына кіретін шымшуырларды міндетті түрде қолданыңыз – бұл күйіп қалу мен басқа да жаракаттар алу мүмкіндігін болдырмайды.
- Жоғары айқындамада қыздыру дискісін орнату барысында аспаптың жұмыс камерасының қабырғасындағы қималарда мықты бекітілгендігіне көз еткізіңіз. Қыздыру элементін қате орнату аспапты пайдалану процесінде оның өздігінен жылжуына немесе сынуына алып келуі мүмкін.

STOP *Егер аспап электр желісіне қосылған болса, электр тоғына зақымға ұшыраудан сақтану үшін, қыздыру элементінің күйін өзгертіңіз!*

Егер дискілік қыздыру элементі жоғары айқындамада орнатылған болса, аспап қақпағын жабуға тосқауыл қойылады.

- Аспапты ашық ауада пайдалануға тыйым салынады – құрылғы корпусының ішіне ылғал немесе бөтен заттар тисе, қатты зақымдар болуы мүмкін.
 - Аспапты тазалаудың алдында ол электр желіден ажыратылғанына және толық суығанына көз жеткізіңіз. Аспапты тазалау бойынша нұсқаулықтарды қатаң ұстаныңыз.
- STOP** *Аспап корпусын суға батыруға немесе су ағынына түсіруге ТЫЙЫМ САЛЫНАДЫ!*

- Бұйым қауіпсіздігі үшін жауап беретін тұлғалардың байқауында болмаған балалардың, тиісті біліктілік пен тәжірибесі жоқ, сонымен қатар физикалық, сенсорлық, ақыл-ой қабілеттері шектелген адамдардың пайдалануына арналмаған. Балаларды қосылып тұрған аспаптың қасында қараусыз қалдырмаңыз.
 - Аспапты өздігіңізбен жөндеуге немесе құрылымына өзгеріс енгізуге тыйым салынады. Қызмет көрсету және жөндеу бойынша барлық жұмыстарды авторландырылған сервис-орталық жасауы керек. Біліксіз жасалған жұмыс аспаптың бұзылуына, жаракат пен мүлік зақымдануына әкеліп соқтыруы мүмкін.
- STOP** **НАЗАР АУДАРЫҢЫЗ!** Аспапты кез келген ақау болғанда пайдалануға тыйым салынады.

Техникалық сипаттамалар

Үлгі SkyCooker RMC-CBF390S
 Қуаты 860-1000 Вт
 Кернеу 220-240 В, 50 Гц
 Электр тоғымен зақымданудан қорғау I класс
 Дисплей жарық диодты
 Басқару тақтасы сенсорлы
 Қашықтық басқару Ready for Sky технологиясы
 Деректерді беру стандарты Bluetooth v4.0

Құрылғыларды сүйемелдеуі:

Android 4.3 Jelly Bean немесе жоғары
 iOS 8.0 немесе жоғары
 Энергияға тәуелсіз жады 2 сағат
 3D-қыздыру бар
 Тостаған көлемі 5 л
 Тостаған/табаның жабыны күюге қарсы керамикалық
 Бу қақпақшасы ажыратылатын

Ішкі радиоқабылдағыш құрылғы:

FM-радио толқын диапазоны 76-108 МГц
 Жадыда 9 радиостанцияға

Бағдарламалар

- | | |
|-------------------------------------|---------------------------------|
| 1. ХОЛОДЕЦ (ДІРІЛДЕК) | 12. МОЛОЧНАЯ КАША (СУТТІ БОТҚА) |
| 2. ЖАРКА (ҚУЫРУ) | 13. ХЛЕБ (НАН) |
| 3. МАКАРОНЫ (МАКАРОН) | 14. ПАР (БУ) |
| 4. ВЫПЕЧКА (ПІСІРУ) | 15. РИС/КРУПЫ (ҚҮРІШ/ЖАРМАЛАР) |
| 5. ТУШЕНИЕ (БҰҚТЫРУ) | 16. ДЕСЕРТЫ (ТОҚБАСАРЛАР) |
| 6. ЙОГУРТ/ТЕСТО (ЙОГУРТ/ҚАМЫР) | 17. ТОМЛЕНИЕ (ЖҰМСАРТУ) |
| 7. МУЛЬТИПОВАР (МУЛЬТИАЗПАЗ) | 18. СОУС (ТҰЗДЫҚ) |
| 8. ДЕТСКОЕ ПИТАНИЕ (БАЛАЛАР ТАҒАМЫ) | 19. ФРИТЮР (ШЫЖҒЫРУ) |
| 9. ПЛОВ (ПАЛАУ) | 20. ВАРКА (ҚАЙНАТУ) |
| 10. СУП (СОРПА) | 21. ЭКСПРЕСС (ЭКСПРЕСС) |
| 11. ЧИЗКЕЙК | |

Функциялар

Ready for Sky (ұялы құрылғыны қашықтықтан басқару) бар
 MASTERFRY (көтерме қыздыру элементі) бар
 «МАСТЕРШЕФ ЛАЙТ» (әзірлеу барысында температура мен уақытты баптау) бар
 Дайын тағам температурасын сақтау (автоқыздыру) 12 сағатқа дейін
 Автоқыздыруды алдын ала сөндіру бар
 Тағамды жылыту 12 сағатқа дейін
 Бастауды кейінге қалдыру 24 сағатқа дейін

Радио бар
 Дыбыстық белгілерді сөндіру бар

Жинағы

Мультиқайнатқыш 1 дана
 Тостаған RB-C512F 1 дана
 Таба REDMOND FP-C501 1 дана
 Шымшуыр 1 дана
 Бүркіндіктен қорғайтын тор 1 дана
 Буда пісіруге арналған контейнер 1 дана
 Шыжғырып қуыруға арналған
 Тұтқалы себет 1 дана

Өлшем стақаны 1 дана
 Ожау 1 дана
 Тегіс қасық 1 дана
 Ожау және қасыққа арналған ұстағыш 1 дана
 Рецепттер кітабы 1 дана
 Қолдану жөніндегі нұсқаулық 1 дана
 Сервистік кітапша 1 дана
 Электрлік қорек сымы 1 дана

Өндіруші өзгерістер туралы алдын ала қосымша хабар берместен өз өнімдерін жетілдіру барысында бұйымның сыртқы түрін, жинақтамасын, сонымен қатар, техникалық сипаттамаларын өзгертуге құқылы болады.

Мультиқайнатқыш құрылысы A1

- | | |
|--|--|
| 1. Құрал қақпағы | 12. Буда пісіруге арналған контейнер |
| 2. Шешіlmелі ішкі қақпақ | 13. Шыжғырып қуыруға арналған себет |
| 3. Ажыратылатын бу қақпақшасы | 14. Тегіс қасық |
| 4. Көтерме қыздыру элементі | 15. Ожау |
| 5. Тұтқасы бар тостаған | 16. Өлшем стақаны |
| 6. Қақпақты ашу батырмасы | 17. Таба |
| 7. Дисплейі бар сенсорлы басқару тақтасы | 18. Шымшуыр |
| 8. Айнаlmалы джойстик | 19. Электрлік қорек сымы |
| 9. Құрал корпусы | 20. Бүркіндіктен қорғайтын тор |
| 10. Тасымалдауға арналған тұтқа | 21. Ожау және қасыққа арналған ұстағыш |
| 11. Конденсат жинауға арналған контейнер | |

Басқару тақтасы A2

- «Отмена/Разогрев» («Тоқтату/Жылыту») батырмасы – әзірлеу бағдарламасы жұмысын тоқтату, енгізілген баптауларды жою, жылыту қызметін қосу/сөндіру
- «Время/Отсрочка» («Уақыт/Кейінге қалдыру») батырмасы – сағатты/кейінге қалдырылған бастау уақытын белгілеу
- «Радио» батырмасы – радионы қосу/сөндіру, радиостанцияларды баптау
- Бұрылма джойстиктегі «OK» түймесі – автоматты әзірлеу бағдарламасын немесе өнімді таңдау, таңдалған әрекетті растау
- Айнаlmалы джойстик – әзірлеу бағдарламасы арасындағы, температура және дайындау уақыты мәндерін азайту/арттыру
- «Темп.» батырмасы – әзірлеу температурасын белгілеу режиміне ауысу
- «Продукт» («Азық-түлікті таңдау») батырмасы – әзірлеу бағдарламасында тағам таңдау режиміне ауысу/ тағам таңдау.

8. «Старт» батырмасы – белгіленген әзірлеу режимін қосу, автоқыздыруды алдын ала сөндіру
9. Әзірлеу бағдарламалары индикаторы
10. Әзірлеу режимі / әзірлеу уақытын белгілеу индикаторы
11. Бастауды кейінге қалдыру қызметі индикаторы
12. Дисплей
13. Өнім түрін таңдау индикаторы
14. Дыбыстық белгілерді сөндіру индикаторы
15. Автоқыздыру/жылыту қызметі индикаторы

Дисплей құрылысы **A2**

- a. Дыбыс қаттылығы индикаторы
- b. «Радио» қызметі индикаторы
- c. Радиостанция номері индикаторы
- d. Әзірлеу уақыты немесе бастауды кейінге қалдыру / әзірлеу температурасы / радиостанция жиілігі мәндері индикаторы

I. АЛҒАШҚЫ ҚОСАР АЛДЫНДА

Бұйымды орамынан шығарып, барлық орау материалдары мен жарнамалық жапсырмаларды алып тастаңыз.



Корпусағы ескертетін жапсырма, жапсырма-көрсеткіш (бар болса) және бұйымның сериялық нөмірі бар кестешені орнында міндетті түрде сақтаңыз! Бұйымда сериялық нөмірі жоқ болса, кепілдік қызмет көрсету құқығынан автоматты түрде айырыласыз.

Тасымалдаған немесе төмен температураларда сақтаған соң аспапты қосар алдында кем дегенде 2 сағат бөлме температурасында ұстау қажет.

Электр бауды толық жайыңыз. Аспап корпусын ылғал матамен сүртіңіз. Шешіlmелі бөлшектерді сабынды сумен жуыңыз, аспаптың барлық элементтерін электр желіге қосар алдында мұқият кептіріңіз.

II. МУЛЬТИҚАЙНАТҚЫШТЫ ПАЙДАЛАНУ

Ready for Sky технологиясы

Ready for Sky технологиясы планшет немесе смартфонның көмегімен бір атауы бар бағдарлама-қолданба арқылы құралды қашықтықтан басқаруға мүмкіндік береді.

1. Өзіңіздің планшетіңізге немесе смартфоныңызға (қолданылатын құрылғының операциялық жүйесіне байланысты) App Store немесе Google Play қосымшалар дүкенінен Ready for Sky қосымшасын жүктеңіз.
2. Ready for Sky қосымшасын іске қосыңыз, аккаунты жасаңыз және экрандағы көмекші сөздерді орындап отырыңыз.
3. Басқару панеліндегі „Продукт“ батырмасын басыңыз және ұстап тұрыңыз, құрал үш дыбыстық дабыл шығарады. Мультитіпсіздік күту режимінде болуы керек (дисплей жанбайды).

4. Қосылған кезде мультитіпсіздіктің дисплейінде келесі символдар шығады: және . Қосылысты орнатқаннан кейін аспап күту режиміне өтеді.
5. Мобильді құрылғыдан мультитіпсіздікті ажырату үшін құрал күту режимінде тұрған кезде ұзақ дыбыстық дабыл естілгенге дейін „Время/Отсрочка“ батырмасын басыңыз және ұстап тұрыңыз.



Берілген режимді қосу кезінде құралды пайдалану егер байланысты мобильді құрылғы үтіктен 15 метр радиуста болған жағдайда ғана мүмкін болады.

REDMOND компаниясы сізге Ready for Sky технологиясының жаңалығы R4S Gateway қосымшасын ұсынуға қуанышты. Бұл қосымшаның көмегімен сіз Интернет желісінің көмегімен әлемнің кез келген нүктесінен тұрмыстық техниканы басқара аласыз.

R4S Gateway қосымшасы бар үй құрылғысы тіпті сіз алыста болған кезде Ready for Sky қосымшасы және тұрмыстық құралдар арасындағы көпірге айналады.

R4S Gateway қосымшасы арқылы құралдарға қашықтықтан қолжетімділікті баптауға арналған әрекеттердің реті

1. Электр желісіне Ready for Sky технологиясымен тұрмыстық құралдарды қосыңыз.
2. Негізгі басқарушы смартфон немесе планшеттен Ready for Sky қосымшасының аккаунтына кіріңіз және пайдалану жөніндегі нұсқаулыққа сәйкес тұрмыстық құралдарды қосыңыз.
3. R4S Gateway қосымшасын үйде қалдыратын смартфон немесе соған ұқсас құрылғыға жүктеңіз және орнатыңыз. Оған Android 4.3 операциялық жүйесі немесе жоғары Bluetooth v4.0. қолдауымен орнатылуы керек. Құрылғының Интернет желісіне қосылып тұрғанына көз жеткізіңіз, Bluetooth қосылуы.
4. Ready for Sky қосымшасының өз аккаунтыңызбен R4S Gateway қосымшасына кіріңіз.
5. Ready for Sky қосымшасы арқылы қосылған құралдар тізімін жаңарту үшін R4S Gateway қосымшасында экран бетімен жоғарыдан төменге (свайп) қарай саусақпен жүргізіңіз.



НАЗАР АУДАРЫҢЫЗ:

Тұрақты қосылысты қамтамасыз ету үшін R4S Gateway қосымшасы бар сіздің үй смартфонның немесе планшет қолданылатын тұрмыстық құралдардан 15 метр астам жерде болуы тиіс.

Ready for Sky u R4S Gateway қосымшаларын бір құрылғыға орнатпаңыз. Бұл қосымшалардың жұмысындағы ақаулықтарға әкеледі.

R4S Gateway қосымшасы Ready for Sky негізгі басқарушы қосымшасымен ғана жұмыс істейді.

Ready for Sky қосымшасымен бірнеше құрылғымен бір аккаунтты пайдаланған кезде R4S Gateway тұрмыстық құралдарды бірізгілікте қашықтықтан басқару мүмкін болады.

Ready for Sky қосымшасы арқылы бір тұрмыстық құралға бірізгілікте қосылу және R4S Gateway арқылы қашықтықтан басқару мүмкін емес.

MASTERFRY функциясы **A3**

REDMOND SkyCooker RMC-CBF390S көтерме қыздыру элементтерімен жабдықталған. Осының арқасында мультиваркада сіз тек тостаған ғана емес, сонымен қатар табаны да қолдана аласыз (жеткізу жиынтығына кіреді).

! Қыздыру элементінің күйін өзгерту үшін қауіпсіздік мақсаттарында шымшуырды қолданыңыз (жеткізу жиынтығына кіреді).

Жоғары айқындамаға қыздыру элементін орнату үшін, оны тірегінен мұқият көтеріңіз және жұмыс камераларының қабырғаларындағы қиманы сенімді бекітуіне дейін сағат тіліне қарсы бойымен жеңіл айналдырыңыз.

Төменгі айқындамаға дискілік қыздырғышты орнатуда бекіту жұмыс камерасының қабырғаларындағы қимасынан шығуы үшін, жайлап көтеріңіз және сағат тілі дискіні жеңіл айналдыра отырып, мұқият түсіріңіз.

STOP Егер аспап электр желісіне қосылған болса, қыздыру элементінің күйін өзгертуге тырыспаңыз!

Егер дискілік қыздырғыш элементін жоғары айқындамада орнатылған болса, аспап қақпағын жабуға рұқсат етілмейді.

i Мультитірігіште пісіру үшін тек қана ұсынған REDMOND аксессуарларды пайдалыңыз.

Энергияға тәуелсіз жады

Құралдың энергияға тәуелді емес жадысы бар. Электр қуатын уақытша ажыратқан кезде бағдарлама жұмысының кезінде немесе стартты шегеру режимі кезінде, оның жадысында барлық ағымдағы баптаулар, сондай-ақ соңғы құрал арқылы белгіленген қыздыру элементінің температурасының мәні сақталады.

Тағамды әзірлеу кезінде электр қуатын ажырату кезінде:

Егер электр қуатын жаңарту кезінде қыздыру элементінің температурасы соңғы белгіленгеннен ерекшеленбесе, құрал тағамның әзірленуін жалғастыратын болады. Дисплейде стандартты индикация бейнеленеді.

Егер қыздыру элементінің температурасы 5°C пайыздан астамға төмендесе, тағамды әзірлеу бағдарламасының жұмысы уақытша тоқтатылады (әзірлеу уақыты мен таңдалған бағдарламаның индикаторлары жарқылдайды). Келесі 30 минуттың ішінде құрал әр минут сайын бір дыбыстық дабылдан беретін болады. Осы уақыт өткеннен кейін құрал күту режиміне ауысады. Дисплейде «Отмена/Разогрев» батырмасы басылмағанға дейін, ☺ индикаторы жарқылдай береді.

Әзірлеуді жалғастыру үшін «Старт» батырмасын басыңыз.

Бағдарламаны толықтай тоқтату үшін «Отмена/Разогрев» батырмасын басыңыз.

Старттың уақытын шегеру уақытында электр қуатын ажырату кезінде:

Электр қуатын жаңартқаннан кейін дисплейде стандартты индикация бейнеленеді. Старттың уақытын шегеру есебі жалғастырады. ☺ индикаторы бағдарлама қосылғанға дейін жарқылдайды. Стартты шегеруді болдырмау үшін «Отмена/Разогрев» батырмасын басыңыз.

i **HAZAR AUDAРЫҢЫЗ!** Стартты шегеру немесе бағдарлама жұмысын керу есептеуді жаңарту кезінде құрал электр қуатын ажырату ұзақтығын есепке алмайды.

Дыбыстық белгілерді қосу және сөндіру

Дыбыстық белгілерді сөндіру үшін күту режимінде «OK» батырмасын басып, бірнеше секунд ұстап тұрыңыз. Дисплейде «S On» жазуы жанады. Джойстикті сағат көрсеткішіне қарсы бұрған кезде дисплейдегі жазу «S OFF»-қа ауысады. Дыбыстық белгілер сөнеді, ал басқару тақтасында ☺ индикаторы пайда болады. Дыбыс дабылдарын қосу үшін джойстикті сағат көрсеткішімен бұру керек.

Енгізілген өзгертулерді растау үшін «OK» батырмасын басыңыз. Енгізілген өзгертулерді сақтамастан күту режиміне ауысу үшін «Отмена/Разогрев» батырмасын басыңыз.

Әзірлеу уақытын белгілеу

REDMOND SkyCooker RMC-CBF390S мультиқайнатқышында әрбір бағдарлама үшін әзірлеу уақытын өз бетінше белгілеуге болады, бұл «ЭКСПРЕСС» бағдарламасына ғана қатысты емес. Өзгерту қадамдары және белгіленетін уақыттың мүмкін ауқымы таңдалған әзірлеу бағдарламасына тәуелді болады.

1. Әзірлеу уақытын белгілеу үшін автоматты бағдарламаны таңдағаннан кейін «Время/Отсрочка» батырмасын басыңыз. Дисплейдегі сағат мәні индикаторы және ☺ индикаторы жыпылықтай бастайды.
2. Джойстикті бұрау арқылы уақыттың қажетті шамасын белгілеңіз. Енгізілген өзгерістерді растау үшін «OK» батырмасын басыңыз, минут мәні индикаторы жыпылықтай бастайды.
3. Джойстикті бұрау арқылы қажетті минут мәнін белгілеңіз. Сағат мәндерін қайта өзгерту үшін «OK» батырмасын басыңыз. Енгізілген өзгерістерді растау басқару тақтасындағы батырмаларды 5 секунд бойы баспаңыз, өзгертулер автоматты түрде сақталады. Енгізілген өзгерістерді сақтамастан күту режиміне ауысу үшін «Отмена/Разогрев» батырмасын басыңыз.

Сағат пен минут мәндерін өзгерту бір-бірінен тәуелсіз жүзеге асады. Максималды (минималды) ауқымға жеткенге орнату ауқымның басынан басталады.

i Кейбір автоматты бағдарламаларда уақыт санағы тек құрал белгіленген жұмыс температурасына жеткеннен кейін ғана басталады. Мысалы, егер суық су құйып, «ПАР» бағдарламасында әзірлеу уақытын 5 минут деп белгілессе, онда бағдарламаны іске қосу және белгіленген уақыттың кері санағы тек су қайнағаннан кейін және тостағанда ғана басталады.

«МАКАРОНЫ» бағдарламасында белгіленген әзірлеу уақыты санағы су қайнағаннан кейін және «Старт» батырмасын қайталап басқаннан кейін басталады.

Бағдарламаның басталуын кейінге қалдыру

«Бастауды кейінге қалдыру» қызметі аяқталғаннан кейін әзірлеу бағдарламасының орындалуы басталатын уақыт аралығын белгілеуге мүмкіндік береді. Бастауды кейінге қалдырудың максималды уақыты 24 сағат.

Стартты кейінге шегеру режимінде дисплейде функция жұмысының кері минут сайынғы есебі көрінеді. Белгіленген тағам әзірлеу уақытын көру үшін «Время/Отсрочка» батырмасын басу керек.

1. Бастауды кейінге қалдыру уақытын белгілеу үшін автоматты әзірлеу бағдарламасын таңдағаннан кейін «Время/Отсрочка» батырмасын екі рет басыңыз. Дисплейдегі сағат мәні индикаторы және  индикаторы жыпылықтай бастайды.
2. Джойстикті бұрай отырып сағаттың қажетті шамасын белгілеуге болады. Өзгерту қадамы – 1 сағат. Енгізілген өзгерістерді растау үшін «OK» батырмасын басыңыз, минут мәні индикаторы жыпылықтай бастайды.
3. Джойстикті бұрай отырып минуттың қажетті мәнін белгілеңіз. Өзгерту қадамы – 1 минут. Сағат мәнін қайталап өзгерту үшін «Время/Отсрочка» батырмасын басыңыз. Енгізілген өзгерістерді растау және әзірлеу уақытын белгілеу режимінен шығу үшін «OK» батырмасын басыңыз.

Сағат және минут мәндерінің артуы бір-бірінен тәуелсіз жүзеге асырылады. Ауқымның максималды (минималды) мәніне жеткенде белгілеу ауқымның басынан басталады.

Енгізілген өзгертулерді сақтаусыз баптауларды үзу үшін «Отмена/Разогрев» батырмасын басыңыз.

 *Бастауды кейінге қалдыру қызметі «ЖАРКА», «МАКАРОНЫ», «СОУС», «ФРИТЮР» және «ЭКСПРЕСС» бағдарламаларында қол жетімсіз болады.*

Рецептте жылдам бүлінетін өнімдер (жұмыртқа, сүт, ет, ірімшік және т. б.) пайдаланылатын жағдайда «Отсрочка старта» қызметін пайдалану ұсынылмайды.



Дайын тағамдар температурасын сақтау (автоқыздыру)

Аталмыш қызмет әзірлеу бағдарламасы уақыты аяқталғаннан кейін автоматты түрде бірден қосылады және дайын тағам температурасын 70-75°C аралығында 12 сағат бойы сақтай алады. Автоқыздыру жұмыс жасап тұрғанда «Отмена/Разогрев» батырмасының жарығы жанады, дисплейде жұмыс индикаторы және қызмет қалпы, аталмыш режимдегі жұмыс уақытының тікелей санағы көрінеді.

Қызмет жұмысын аяқтау үшін «Отмена/Разогрев» батырмасын басыңыз және ұстап тұрыңыз. Құрал күту режиміне ауысады.

 *Автоқыздыру қызметі «ЙОГУРТ/ТЕСТО», «ЧИЗКЕЙК», «МАКАРОНЫ», «СОУС», «ФРИТЮР» және «ЭКСПРЕСС» бағдарламаларын пайдаланғанда қол жетімсіз болады.*

Автоқыздыруды алдын ала сөндіру

Бағдарламаның жұмыс уақыты аяқталғаннан кейін автоқыздыруды қосу үнемі қажетті бола бермейді. Осыны ескере отырып, REDMOND SkyCooker RMC-CBF390S мультиқайнатқышында аталмыш қызметті әзірлеу бағдарламасын іске қосқанға дейін немесе одан кейін алдын ала сөндіру мүмкіндігі қарастырылған. Бұл үшін баптау немесе әзірлеу бағдарламасының немесе «Бастауды кейінге қалдыру» қызметінің жұмысы барысында «Старт» батырмасын басыңыз.  индикаторы сөнеді, автоқыздыру қызметі өшеді. Автоқыздыруды қайта қосу үшін «Старт» батырмасын қайта басыңыз ( индикаторы жанады).

Тағамды жылыту

REDMOND SkyCooker RMC-CBF390S мультиқайнатқышын салқын тағамдарды жылыту үшін де пайдалануға болады. Бұл үшін:

1. Тағамдарды тостағанға салып, оны мультиқайнатқышқа орнатыңыз.
2. Қақпағын жауып, құралды электр желісіне қосыңыз.
3. «Отмена/Разогрев» батырмасын басыңыз, дыбыстық белгі беріледі. Дисплейде сәйкес индикатор және батырма жарығы жанады. Таймер жылыту уақытын есептеуді бастайды.

Құрал тағамды 70-75°C дейін жылытады және оны ыстық қалпында 12 сағатқа дейін сақтайды. Құжат болған жағдайда жылытуды «Отмена/Разогрев» батырмасын басып батырмасын басу және ұстап тоқтатуға болады. Дыбыстық белгі беріледі, дисплейдегі сәйкес индикаторлар мен батырма жарығы сөнеді.



Автоқыздыру және жылыту қызметтерінің арқасында мультиқайнатқыш тағамды 12 сағатқа дейін ыстық қалпында сақтай алады, алайда ыстық қалпындағы тағамды 2-3 сағаттан артық уақытқа қалдырмауды ұсынамыз, себебі ол тағамның дәмінің өзгеруіне алып келеді.

«Радио» қызметі

Аталмыш қызмет құрал жұмысының кез келген режимінде радио тыңдауға және жадыда іздеу мен ойнату қолайлы болуы үшін 9 радиостанцияға дейін сақтауға мүмкіндік береді.

1. Аталмыш қызметті қосы үшін кез келген режимде «Радио» батырмасын басыңыз. Дисплейде соңғы қосылған радиостанция номері, оның меггерцпен жиілігі (МГц), сонымен қатар, «Радио» қызметі индикаторы көрінеді.
2. Радиостанцияларды баптау джойстикті бұрау арқылы жүзеге асырылады. Өзгерту қадамы – 0,1 МГц.
3. Автоіздеуді қосу үшін «OK» батырмасын екі рет басыңыз. Жиілік шамасы құрал радиостанцияға бапталғанға дейін арта береді. Автоіздеуді қайта жалғастыру үшін «OK» батырмасын екі рет басу керек.
4. Дыбыс қаттылығын өзгерту үшін радио жұмысы кезінде OK» батырмасын басыңыз. Дисплейдегі дыбыс қаттылығы индикаторы жыпылықтай бастайды. Джойстикті бұрай отырып қажетті дыбыс қаттылығын белгілеңіз. Енгізілген өзгерістерді растау үшін

«ОК» батырмасын басыңыз немесе басқару тақтасындағы батырмаларды 5 секунд бойы баспаңыз. Өзгертулер автоматты түрде сақталады.

5. Табылған радиостанцияны сақтау үшін «ОК» батырмасын басып үш секунд бойы ұстап тұрыңыз.
6. Таңдалған радиостанциялар арасында ауыстырып қосу үшін «Радио» батырмасын басыңыз.
7. Радионы сөндіру үшін «Радио» батырмасын басып, үш секунд бойы ұстап тұрыңыз.

«МАСТЕРШЕФ ЛАЙТ» қызметі

«МАСТЕРШЕФ ЛАЙТ» қызметі бағдарламаның жұмысы барысында әзірлеу уақыты мен температурасын өзгертуге мүмкіндік береді. «МАСТЕРШЕФ ЛАЙТ» қызметін пайдаланып температураны 35-180°C аралығында 1°C қадаммен өзгертуге болады. Тапсырылатын уақыттың өзгерту қадамы мен ықтимал диапазоны таңдалған әзірлеу бағдарламасына байланысты.

Сіз «МАСТЕРШЕФ ЛАЙТ» қызметін тек әзірлеу барысында ғана пайдалана аласыз. «Бастауды кейінге қалдыру» қызметінің жұмысы кезінде «МАСТЕРШЕФ ЛАЙТ» қызметі қол жетімді болмайды.

 «МАСТЕРШЕФ ЛАЙТ» қызметі «ЭКСПРЕСС» бағдарламасында қол жетімсіз болады.

 «МАСТЕРШЕФ ЛАЙТ» қызметі әр түрлі әзірлеу бағдарламаларының үйлесімін пайдалануды қажет ететін күрделі рецептер бойынша тағам әзірлеу барысында әсіресе пайдалы болады (мысалы, голубцы, бефстроган, сорпалар және пасталарды, джемді әр түрлі рецептермен дайындағанда және т. б.)

Әзірлеу температурасын өзгерту үшін:

1. Әзірлеу бағдарламасының жұмыс уақытында «Темп.» батырмасын басыңыз. Әзірлеу уақыты индикаторы үнсіз келісім бойынша температура мәнін көрсетеді.
2. Джойстикті бұрай отырып қажетті температураны белгілеңіз. Максималды (минималды) шаманы белгілегеннен кейін орнату ауқымның басынан басталады.
3. Енгізілген өзгерістерді растау үшін «ОК» батырмасын басыңыз немесе басқару тақтасындағы батырмаларды 5 секунд бойы баспаңыз, Өзгертулер автоматты түрде сақталады.

 130°C жоғары әзірлеу температурасын орнату кезінде күйіп кетуден қорғау үшін бағдарламаның максималды жұмыс уақыты 2 сағатпен шектеледі.

Әзірлеу уақытын өзгерту үшін:

1. Әзірлеу бағдарламасының жұмысы кезінде «Время/Отсрочка» батырмасын басыңыз. Дисплейдегі сағат мәні индикаторы жыпылықтай бастайды.
2. Джойстикті бұрай отырып сағаттың қажетті мәнін белгілеңіз. Өзгерту қадамы – 1 сағат. Енгізілген өзгертулерді растау үшін «ОК» батырмасын басыңыз. Минут мәні индикаторы жыпылықтай бастайды.
3. Джойстикті бұрай отырып, минуттың қажетті мәнін белгілеңіз. Сағат пен минуттың артуы бір-біріне тәуелсіз жүзеге асады. Максималды шамаға жеткенде орнату

ауқымның басынан басталады. Сағат мәнін қайталап баптау үшін «Ок» батырмасын басыңыз.

4. Енгізілген өзгерістерді сақтамастан күту режиміне ауысу үшін «Отмена/Разогрев» батырмасын басыңыз.

 Егер әзірлеу уақыты шамасын 00:00 белгілейтін болса, бағдарлама жұмысы тоқтатылады.

Автоматты бағдарламаларды пайдаланғандағы әрекеттердің жалпы тәртібі

1. Қажетті құрамдас бөліктерді дайындаңыз (өлшеңіз).
2. Құрамдас бөліктерді мультикайнатқыш тостағанына әзірлеу бағдарламасына сәйкес салыңыз, оны құрал корпусына орнатыңыз. Барлық құрамдас бөліктер, оның ішінде сұйықтықтар да тостағанның ішкі бетіндегі максималды белгіден төмен болуын қадағалаңыз. Тостаған қисаймай дұрыс орналасқанына және қыздыру элементімен жанасатындығына көз жеткізіңіз.
3. Мультикайнатқыш қақпағын сырт еткізіп жабыңыз. Құралды электр желісіне қосыңыз.
4. Күту режимінен шығу үшін айналмалы джойстиктегі «ОК» батырмасын басыңыз. Қажетті әзірлеу бағдарламасын таңдаңыз, мәзірде орын ауыстыру үшін джойстикті айналдырыңыз. Таңдалған бағдарлама индикаторы жыпылықтай бастайды.
5. Тағам таңдау режиміне ауысу үшін (бағдарламада мүмкіндік болған жағдайда) «Продукт» батырмасын басыңыз. Джойстикті баса отырып, тізімнен дайындалатын тағам түрін таңдаңыз. Сәйкес индикатор жыпылықтап тұратын болады.
6. Егер үнсіз келісім бойынша белгіленген әзірлеу уақыты көңіліңізден шықпайтын болса, аяқталмыш шаманы өзгерте аласыз.

 «МУЛЬТИПОВАР» бағдарламасында Сіз бағдарлама іске қосылғанға дейін қажетті әзірлеу температурасын белгілей аласыз. «Темп.» батырмасын басыңыз, температура мәні индикаторы жыпылықтай бастайды. Температура мәнін арттыру, азайту үшін джойстикті айналдырыңыз.

7. Қажет болған жағдайда кейінге қалдырылған бастау уақытын белгілеңіз.
8. Әзірлеу бағдарламасын іске қосу үшін «Старт» батырмасын басып, бірнеше секунд ұстап тұрыңыз. «Бастау» және «Тоқтату/Жылыту» батырмаларының индикаторлары жанады (егер автоқыздыру қызметі қосулы болса). Қажет болған жағдайда автоқыздыру қызметін алдын ала сөндіруге болады.

 Таңдалған бағдарламаға тәуелді әзірлеу уақытының кері есебі «Старт» батырмасын басқаннан кейін немесе тостағандағы қажетті температураға жеткеннен кейін бірден басталады. «МАКАРОНЫ» бағдарламасында кері санақ тостағандағы су қайнағаннан кейін, тағамдарды салғаннан кейін және «Старт» батырмасын қайталап басқаннан кейін басталады.

9. Әзірлеу бағдарламасының аяқталғанын дыбыстық белгі білдіреді. Бұдан әрі таңдалған бағдарламаға немесе ағымдағы баптауларға тәуелді құрал автоқыздыру режиміне («Отмена/Разогрев» батырмасы индикаторы жанады) немесе күту режиміне ауысады.

Енгізілген бағдарламадан бас тарту, әзірлеу немесе автоқыздыру үдерісін тоқтату үшін, «Отмена/Разогрев» батырмасын басып, бірнеше секунд ұстап тұру керек.



Сапалы нәтижеге қол жеткізу үшін REDMOND SkyCooker RMC-CBF390S мультиқайнатқышына қоса берілетін аспаздық кітаптағы арнайы осы үлгі үшін шығарылған тағам дайындау рецепттерін пайдалануды ұсынамыз. Сәйкес рецепттерді www.multivarka.pro сайтынан таба аласыз.



Егер, сіздің ойыңызша әдеттегі автоматты бағдарламаларды қажетті нәтижелерге қол жеткізе алмасаңыз, «МУЛЬТИПОВАР» әмбебап бағдарламасын пайдаланыңыз. Қолмен баптаудың кеңейтілген ауқымы сіздің аспаздық тәжірибелеріңіз үшін зор мүмкіндіктер ашады.

«ХОЛОДЕЦ» бағдарламасы

Бағдарлама дірілдек және құйылып ұйытылған тағамдар дайындауға арналған.

Бағдарламадағы әзірлеу уақыты үнсіз келісім бойынша 3 сағатты құрайды. Әзірлеу уақытын 10 минуттан 10 сағатқа дейінгі аралықта 10 минуттық қадаммен орнату мүмкіндігі.

«ЖАРКА» бағдарламасы

Бағдарлама көкөністерді, етті, балықты және құс етін қуыруға арналған. Қақпағы ашық қалпында әзірлеу ұсынылады.

Бағдарламадағы үнсіз келісім бойынша әзірлеу уақыты 18 минут. Әзірлеу уақытын 1 минуттан 2 сағатқа дейінгі аралықта 1 минуттық қадаммен орнату мүмкіндігі. Аталмыш бағдарламада бастауды кейінге қалдыру қызметі қол жетімсіз.



Белгіленген әзірлеу температурасына жеткеннен кейін құрал дыбыстық белгі береді. Құрамдас бөліктердің күйіп кетуін болдырмау үшін рецепт кәтабындағы нұсқауларды орындап, тостаған ішіндегі тағамдарды араластырып тұру керек. «ЖАРКА» бағдарламасын қайта пайдаланар алдында құралды толық суыту керек. Тағамдарды қақпағы ашық қалыпта қуыру ұсынылады – бұл сыртқы қытырлақ қабықшаға дейін қуыруға мүмкіндік береді.

«МАКАРОНЫ» бағдарламасы

Бағдарлама пастаның әр алуан түрлерін дайындауға арналған. Ол суды қайнатуды, құрамдас бөліктерді салуды және әрі қарай әзірлеуді қарастырады. Су қайнаған сәтте және тағамдарды салу қажет болғанда дыбыстық белгі беріледі. Әзірлеу уақытының кері санағы «Старт» батырмасын қайта басқаннан кейін басталады.

Бағдарламадағы үнсіз келісім бойынша әзірлеу уақыты 8 минут. Әзірлеу уақытын 2 минуттан 1 сағатқа дейінгі аралықта 1 минуттық қадаммен орнату мүмкіндігі. Аталмыш бағдарламада «Автоподогрев» және «Отсрочка старта» қызметтері қол жетімсіз.



Ыстық бұмен күйіп қалуды болдырмау үшін қақпақты ашу кезінде құрал үстіне еңкеймеңіз.



Кейбір тағамдарды әзірлеу кезінде (мысалы, макарон, мұшпара және т.б.) көбік түзіледі. Оның тостаған жиегінен асып төгілуінің алдын алу үшін тағамдарды қайнап тұрған суға салғаннан кейін бірнеше минуттан кейін қақпағын ашу керек.

«ВЫПЕЧКА» бағдарламасы

Бағдарлама бисквиттер, пісірмелер және ашыған қамырдан тоқаштар пісіруге арналған. Бағдарламадағы үнсіз келісім бойынша әзірлеу уақыты 1 сағат. Әзірлеу уақытын 10 минуттан 4 сағатқа дейінгі аралықта 5 минуттық қадаммен орнату мүмкіндігі. Аталмыш бағдарламада автоқыздыру қызметінің максималды жұмыс уақыты 4 сағатпен шектелген.



Бисквиттің дайын болғанын оған ағаш таяқша (тіс тазалағыш) кіргізу арқылы тексеруге болады. Егер суырып алғанда жабысқан қамыр қалдықтары болмаса – бисквит дайын.

Пісірмелер дайындау барысында тағамды автоматты жылыту қызметін сөндіріп қою керек. Дайын тағамды мультиқайнатқыштан дайын болғаннан кейін бірден алып шығу керек, керісінше жағдайда ол суланып кетеді. Бұл мүмкін болмаған жағдайда автоқыздыру қосулы болғанда аз уақытқа мультиқайнатқышта қалдыруға болады.

«ТУШЕНИЕ» бағдарламасы

Бағдарлама етті, көкөністерді, теңіз өнімдерін, құс етін және көп құрамдасты тағамдарды бұқтыруға арналған.

Бағдарламадағы үнсіз келісім бойынша әзірлеу уақыты 50 минут. Әзірлеу уақытын 5 минуттан 12 сағатқа дейінгі аралықта 5 минуттық қадаммен орнату мүмкіндігі.

«ЙОГУРТ/ТЕСТО» бағдарламасы

«ЙОГУРТ/ТЕСТО» бағдарламасының көмегімен сіз әр түрлі пайдалы және дәмді йогурттарды өз үйіңізде дайындай аласыз. Сонымен қатар, «ЙОГУРТ/ТЕСТО» бағдарламасында сіз көтеруге максималды қолайлы жағдай жасауға болады.

Бағдарламадағы үнсіз келісім бойынша әзірлеу уақыты 8 сағат. Әзірлеу уақытын 10 минуттан 12 сағатқа дейінгі аралықта 5 минуттық қадаммен орнату мүмкіндігі. Аталмыш бағдарламада автоқыздыру қызметі қол жетімсіз болады.



Йогурттер дайындау үшін REDMOND RAM-G1 йогуртқа арналған арнайы ыдыстар жинағын пайдалана аласыз (жеке сатып алынады).

«МУЛЬТИПОВАР» бағдарламасы

Бағдарлама пайдаланушы белгілеген температурасы және уақыт параметрлері бойынша тағам дайындауға арналған. «МУЛЬТИПОВАР» бағдарламасы арқасында REDMOND SkyCooker RMC-CBF390S мультиқайнатқышы бір қатар ас үй құралдарын алмастыра алады және сізгеескі аспаздық кәтаптан немесе ғаламтордан табылған қызықты рецепт бойынша кез келген тағамды әзірлеуге мүмкіндік береді.

Үнсіз келісім бойынша «МУЛЬТИПОВАР» бағдарламасындағы әзірлеу уақыты 30 минутты құқрайды, әзірлеу температурасы – 100°C.

Бағдарламадағы температураны қолмен белгілеу ауқымы 5°C қадаммен 35-180°C құрайды. Уақытты қолмен белгілеу ауқымы – 1 минуттық қадаммен 2 минуттан 15 сағатқа дейін.

i *Әзірлеу температурасы 80°C болғанда автоқыздыру қызметі қол жетімсіз және қолмен қосылуы мүмкін.*

Әзірлеу температурасы 130°C жоғары болғанда күйіп кетуден қорғау үшін бағдарламаның жұмыс уақыты 2 сағатпен шектеледі.



«МУЛЬТИПОВАР» бағдарламасында көптеген әр алуан тағам дайындау мүмкін болады. Біздің кәсіби мамандар ұсынған аспаздық кітапты немесе әр түрлі тағамдар мен өнімдер дайындауға арналған ұсынылған температуралардың арнайы кестесін пайдаланыңыз. Сонымен қатар, қажетті рецептерді www.multivarka.pro сайтынан таба аласыз.

«ДЕТСКОЕ ПИТАНИЕ» бағдарламасы

REDMOND SkyCooker RMC-CBF390S мультиқайнатқышы өсу мен дамудың әр түрлі кезеңдерінде бала күтім мен тамақтануына байланысты көптеген мәселелердің шешімін табуға мүмкіндік береді.

Бағдарламадағы үнсіз келісім бойынша әзірлеу уақыты 10 минут. Әзірлеу уақытын 10 минуттан 2 сағатқа дейінгі аралықта 5 минуттық қадаммен қолмен орнату мүмкіндігі.



Мультиқайнатқышқа қоса берілген аспаздық кітапта сіз балаға тамақтандыруды бастаған сәттен бастап мектепке дейінгі жасқа дейін беруге болатын тағамдардың көптеген рецептерін таба аласыз. Барлық ұсынылған рецептер біздің аспаздар тобында аталмыш үлгі үшін бейімделген және REDMOND SkyCooker RMC-CBF390S мультиқайнатқышының қолданыстағы үлгісінде мұқият тексеруден өткен.

«ПЛОВ» бағдарламасы

Бағдарлама палаудың әр алуан түрлерін дайындау үшін арналған.

Бағдарламадағы үнсіз келісім бойынша әзірлеу уақыты 35 минут. Әзірлеу уақытын 10 минуттан 2 сағатқа дейінгі аралықта 5 минуттық қадаммен қолмен орнату мүмкіндігі.

«СУП» бағдарламасы

Бағдарлама әр түрлі ет, балық, көкөніс және басқа да сорпа түрлерін дайындауға арналған.

Бағдарламадағы үнсіз келісім бойынша әзірлеу уақыты 1 сағат. Әзірлеу уақытын 5 минуттан 8 сағатқа дейінгі аралықта 5 минуттық қадаммен қолмен орнату мүмкіндігі.

i *Жұмыс параметрлеріне көшер алдында құрал дыбыстық белгі береді. Мультиқайнатқыш қақпағын ашып, сорпаның көбігін алыңыз.*

«ЧИЗКЕЙК» бағдарламасы

Бағдарлама ірімшікті және сыр қосылған тоқаштардың әр түрлі нұсқаларын дайындау үшін арналған.

Бағдарламадағы үнсіз келісім бойынша әзірлеу уақыты 1 сағат. Әзірлеу уақытын 10 минуттан 3 сағатқа дейінгі аралықта 5 минуттық қадаммен қолмен орнату мүмкіндігі. Аталмыш бағдарламада автоқыздыру қызметі қол жетімсіз болады.

«МОЛОЧНАЯ КАША» бағдарламасы

Бағдарлама майлылығы аз пастерленген сүтті пайдаланып ботқа дайындауға арналған.

Бағдарламадағы үнсіз келісім бойынша әзірлеу уақыты 20 минут. Әзірлеу уақытын 2 минуттан 3 сағатқа дейінгі аралықта 1 минуттық қадаммен қолмен орнату мүмкіндігі.

Сүттің қайнап кетуін болдырмай, қажетті нәтижеге қол жеткізу үшін әзірлеу алдында келесі әрекеттерді орындау ұсынылады:

- тұтас дәнді жармалардың барлығын су мөлдір болғанша мұқият жуу (күріш, қарақұмық, бидай және т. б.);
- әзірлеу алдында мультиқайнатқыг тостағанын сары маймен майлау;
- рецептер кітабының нұсқауларына сәйкес құрамдас бөліктерді өлшеп, қатынасын қатаң сақтау (құрамдас бөліктер мөлшерін қатаң қатынасты арттыру немесе азайту);
- қаймағы алынбаған сүтті пайдаланғанда оны ауыз сумен 1:1 қатынаста араластыру.



Сүт пен жармалардың қасиеттері шыққан жері мен өндірушіге тәуелді әр түрлі болуы мүмкін, бұл кейде әзірлеу нәтижелеріне әсер етеді.



Сүтті ботқаны дайындау үшін «МУЛЬТИПОВАР» әмбебап бағдарламасын да пайдалануға болады. Сүтті ботқаны дайындаудың оңтайлы температурасы 95°C.

«ХЛЕБ» бағдарламасы

Бағдарлама бидай және қарабидай ұнынан нанның әр алуан түрлерін дайындауға арналған. Бағдарлама қамырды көтеруден бастап пісіруге дейінгі әзірлеудің толық айналымын қамтиды.

Бағдарламадағы үнсіз келісім бойынша әзірлеу уақыты 3 сағат. Әзірлеу уақытын 10 минуттан 6 сағатқа дейінгі аралықта 5 минуттық қадаммен қолмен орнату мүмкіндігі. Аталмыш бағдарламаны пайдаланғанда автоқыздыру қызметінің максималды жұмыс уақыты 3 сағатпен шектеледі.



Құрамдас бөліктерді салу барысында олар тостағанның ішкі бетіндегі 1/2 белгісінен төмен болуын қадағалаңыз.

Бағдарлама жұмысының алғашқы сағатында қамырдың көтерілуі, одан соң – тікелей пісіру жүзеге асатынын ескеру керек. 1 сағаттан кем әзірлеу уақытын белгілегенде «Старт» батырмасын басқаннан кейін пісіру үдерісі басталады.

Ұнды пайдаланар алдында оны оттегімен қанығу және қоспаларын жою үшін елеу керек.



Пісіру уақытын азайту және пісіруді оңайлату үшін нан пісіруге арналған дайын қоспаларды пайдалану ұсынылады.

«Бастауды» кейінге қалдыру қызметін пайдалану ұсынылмайды, себебі бұл пісіру сапасына әсер етуі мүмкін. Суланып кетпеуі дайын тағамды мультиқайнатқыштан бірден алып шығу керек. Бұл мүмкін болмаған жағдайда тағамды автоқыздыру қосулы болғанда аз уақытқа қалдыруға болады.

Қамырды көтеру кезеңінде мультиқайнатқыш қақпағын ашуға болмайды! Әзірленетін өнім сапасы осыған тәуелді болады.

Нан бірқалыпты пісіу үшін пісіру үдерісінде құрал дыбыстық белгі бергеннен кейін оны аудару керек.

STOP **HAZAR AUDAPYHЫЗ!** Нанды құралдан алып шығу үшін ас үй қолғаптарын пайдаланыңыз.

«ПАР» бағдарламасы

Бағдарлама етті, балықты, құс етін, көкөністерді және көп құрамдас тағамдарды буда пісіруге арналған.

Бағдарламадағы үнсіз келісім бойынша әзірлеу уақыты 20 минут. Әзірлеу уақытын 5 минуттан 2 сағатқа дейінгі аралықта 5 минуттық қадаммен қолмен орнату мүмкіндігі.

i Белгіленген әзірлеу температурасына жеткеннен кейін құрал дыбыстық белгі береді. Аталмыш бағдарламада әзірлеу үшін арнайы контейнер пайдаланыңыз (жинақтамаға енеді).

1. Тостағанға 600-1000 мл су құйыңыз. Тостағанды буда пісіруге арналған контейнерге орнатыңыз.
2. Рецептке сәйкес тағамдарды өлшеп, дайындаңыз, оларды контейнерге бірқалыпты етіп салыңыз және тостағанды құрал корпусына қойыңыз. Тостағанның қыздыру элементімен тығыз жанасатындығына көз жеткізіңіз.
3. «Автоматты бағдарламаларды пайдаланудағы жалпы әрекеттер тәртібінің» 3-9 тармақтары нұсқауларын орындаңыз.

 Егер сіз аталмыш бағдарламада автоматты уақытты баптауды пайдаланбайтын болсаңыз, «Буда әр түрлі тағамдарды дайындау үшін ұсынылатын уақыт» кестесін қараңыз.

«РИС/КРУПЫ» бағдарламасы

Бағдарлама суға күрішті және әр түрлі тұтас дәнді жармаларды дайындау үшін арналған.

Бағдарламадағы үнсіз келісім бойынша әзірлеу уақыты 25 минут. Әзірлеу уақытын 5 минуттан 4 сағатқа дейінгі аралықта 1 минуттық қадаммен қолмен орнату мүмкіндігі.

«ДЕСЕРТЫ» бағдарламасы

Бағдарлама әр түрлі тоқбасарлар дайындауға арналған.

Бағдарламадағы үнсіз келісім бойынша әзірлеу уақыты 30 минут. Әзірлеу уақытын 5 минуттан 2 сағатқа дейінгі аралықта 5 минуттық қадаммен қолмен орнату мүмкіндігі.

«ТОМЛЕНИЕ» бағдарламасы

Бағдарлама етті жұмсарту, пісірілген сүтті дайындауға арналған.

Бағдарламадағы үнсіз келісім бойынша әзірлеу уақыты 3 сағат. Әзірлеу уақытын 5 минуттан 12 сағатқа дейінгі аралықта 10 минуттық қадаммен қолмен орнату мүмкіндігі.

«СОУС» бағдарламасы

Бағдарлама әр түрлі тұздық түрлерін дайындауға арналған.

Бағдарламадағы үнсіз келісім бойынша әзірлеу уақыты 30 минут. Әзірлеу уақытын 5 минуттан 5 сағатқа дейінгі аралықта 1 минуттық қадаммен орнату мүмкіндігі. Аталмыш бағдарламада «Автоқыздыру» және «Бастауды кейінге қалдыру» қызметтері қол жетімсіз.

«ФРИТЮР» бағдарламасы

REDMOND SkyCooker RMC-CBF390S мультиқайнатқышында сіз жинақтамаға енетін арнайы себетті пайдалану арқылы шығғырып дайындай аласыз.

Бағдарламадағы үнсіз келісім бойынша әзірлеу уақыты 16 минут. Әзірлеу уақытын 5 минуттан 40 сағатқа дейінгі аралықта 5 минуттық қадаммен қолмен орнату мүмкіндігі. Аталмыш бағдарламада «Автоқыздыру» және «Бастауды кейінге қалдыру» қызметтері қол жетімсіз. Белгіленген әзірлеу температурасына жеткенде құрал дыбыстық белгі береді.

1. Ыдысқа рецептке сәйкес қуыру үшін қажетті май мөлшерін құйыңыз. Тостағанды құрал корпусына қойыңыз. Ол дұрыс қойылғанына және қыздыру элементімен жанасатындығына көз жеткізіңіз.
2. «Автоматты бағдарламаларды пайдаланудағы жалпы әрекеттер тәртібінің» 3-8 тармақтарын орындаңыз.
3. Тұтқаны қуыруға арналған себетке жалғаңыз. Бұл үшін тұтқа түбін қысып, себеттің арнайы керткіне қойыңыз. Тұтқа қысымын босатыңыз, ол арнайы керткікке жалғанады. Себеттегі тағамдарды бір қалыпты етіп салыңыз.
4. Рецепттегі нұсқауларды орындаңыз, белгіленген уақыттан кейін қақпақты ашып, қуыруға арналған себетті тостаған ішіне салыңыз. Қақпақты жабыңыз.

STOP **HAZAR AUDAPYHЫЗ!** Май өте ыстық! Күйіп қалуды болдырмау үшін ас үй қолғаптарын пайдаланыңыз және құрал үстіне еңкеймеңіз.

5. Әзірлеу бағдарламасының аяқталғаны туралы дыбыстық белгі беріледі. Бұдан кейін құрал күту режиміне ауысады.
6. Қуыруға арналған тағамдары бар себетті тұтқасынан ұстап көтеріңіз және оны себеттегі арнайы ілмек көмегімен тостаған шетіне іліп, майын сорғытыңыз.
7. Тағамды дастарханға әкелер алдында артық майды кетіру үшін тағамды қағаз орамалмен немесе тығыз қағаз майлықпен сорғытыңыз.



Шығғырғыш ретінде тек тазартылған өсімдік майын пайдаланыңыз.

Майдың ұзақ уақыт және бірнеше мәрте қайнатылуы оның тотығуына алып келеді. Бір майды шығғырғышта тағам дайындау үшін қайта пайдаланбаңыз.

«ВАРКА» бағдарламасы

Бағдарлама етті, балықты, құс етін, балықты, көкөністерді және көпқұрамдасты тағамдарды қайнатуға арналған.

Бағдарламадағы үнсіз келісім бойынша әзірлеу уақыты 1 сағат. Әзірлеу уақытын 5 минуттан 8 сағатқа дейінгі аралықта 5 минуттық қадаммен қолмен орнату мүмкіндігі.

«ЭКСПРЕСС» бағдарламасы

Бағдарлама күрішті және басқа сусымалы ботқаларды суда пісіруге арналған. Бағдарлама су толық қайнағаннан кейін автоматты сөнуді қарастырады. Аталмыш бағдарламадағы «Бастауды кейінге қалдыру» және «Автоқыздыру» қызметтерін және әзірлеу уақытын қолмен баптау мүмкін емес.

Күту режимінде әзірлеу бағдарламасын іске қосу үшін «Старт» батырмасын басыңыз.

III. ҚҰРАЛ КҮТІМІ

Жалпы ережелер мен нұсқаулар

- Құралды алғаш пайдаланар алдында, сонымен қатар, мультиқайнатқыштағы тағам иістерін жою үшін әзірлеуден кейін «ПАР» бағдарламасында жарты лимонды 15 минут бойы өңдеу ұсынылады.
- Жабық мультиқайнатқыш ішінде дайын тағамы бар немесе суға толтырылған тостағанды 24 сағаттан артық уақытқа қалдыруға болмайды. Дайын тағамы бар тостағанда тоңазытқышта сақтап, қажет болған жағдайда тағамды мультиқайнатқышта жылыту қызметін пайдалана отырып жылытуға болады.
- Егер құралды ұзақ уақыт бойы пайдаланбайтын болсаңыз, оны электр желісінен ажыратып қою керек. Жұмыс камерасы, қыздыру дискі, тостаған, ішкі қақпақ және бу қақпақшасы таза және құрғақ болуы керек.
- Құралды тазалауға кіріспес бұрын оның электр желісінен ажыратылып, толық суығанына көз жеткізіңіз. Тазалау үшін жұмсақ мата және ыдыс жууға арналған жұмсақ құралдар пайдаланыңыз.



Құралды тазалау барысында қатты сулықтарды немесе ысқыштарды, абразивті пасталарды пайдалануға ТЫЙЫМ САЛЫНАДЫ. Сонымен қатар, кез келген химиялық немесе басқа да тағаммен жанасатын заттармен бірге пайдалану үшін ұсынылмаған заттарды пайдалануға жол берілмейді.



Құрал корпусын суға батыруға немесе ағынды су астында қалдыруға ТЫЙЫМ САЛЫНАДЫ!

- Мультиқайнатқыштың резина бөліктерін тазалау кезінде мұқият болыңыз: олардың ақаулығы немесе түр өзгертуі құралдың дұрыс жұмыс жасамауына алып келеді.
- Құрал корпусын ластануына орай тазалауға болады. Тостағанды, ішкі алюминий қақпақшаны және ажыратылатын бу қақпақшасын құралды әрбір пайдаланғаннан кейін тазалау керек. Тағам әзірлеу барысында мультиқайнатқышта түзілетін

конденсатты құрылғыны әр пайдаланғаннан кейін төгіп отыру керек. Жұмыс камерасының ішкі беттерін қажеттілігіне қарай тазалау керек.

Корпусы тазалау

Құрал корпусын ылғалды ас үй сулығымен немесе ысқышпен тазалаңыз. Жұмсақ тазартқыш құралдарды пайдалануға болады. Су ағып кетуін немесе ажырауды болдырмау үшін корпусың бетін құрғатып сүрту ұсынылады.

Тостағанды/табаның тазалау

Сіз тостағанда/табана қолмен жұмсақ ысқыш мен ыдыс жууға арналған құралды пайдаланып, сонымен қатар, ыдыс жууға арналған машинада (өндіруші нұсқауларына сәйкес) тазалай аласыз.

Қатты ластанған жағдайда тостағанға/табана жылы су құйып, оны қандай да бір уақытқа қойып қойыңыз, осыдан кейін тазалауды жүзеге асырыңыз.

Тостағанның/табаның сыртқы бетін мультиқайнатқыш корпусына орналастырар алдында міндетті түрде құрғатып сүртіңіз.

Тостағанды/табаны тұрақты түрде пайдаланғанда оның ішкі күюге қарсы жабынының түсі толық немесе жартылай өзгеруі мүмкін. Ол өз алдына тостағанның/табаның ақаулығы болып табылмайды.

Ішкі қақпақты тазалау

Мультипісіргіш қақпағын ашыңыз, қақпақтың ішкі жағынан 2 пластмассалық бекіткішті ортаға қарай бір мезгілде ашылғанша басыңыз. Алюминий қақпақты негізгіден бөлінуі үшін өзіңізге қарай және жоғары аздап тартыңыз.

Екі қақпақтың беттерін ылғал матамен сүртіңіз, қажет болғанда оларды ыдыс жуу құралдарын пайдаланып, жуыңыз. Кері бірізділікте жинаңыз (алюминий қақпақты жоғарғы қуыстарға салыңыз және негізгі қақпақпен келтіріңіз, қақпақты бекітіп, бекіткіштерді сыртыл естілгенше басыңыз).

Ажыратылатын бу қақпақшасын тазалау

Бу қақпақшасы құрал қақпағының ішкі бетінде арнайы ұяшықта орналасқан.

Клапанды шешу үшін ұяшықтан шығарып алыңыз. Клапанды ағын су астында мұқият жуып, артынан қайтадан ұяшыққа салып.

Конденсатты тазалау

Аталмыш үлгіде конденсат тостаған маңындағы құрал корпусының арнайы қуысында жиянқталады және құралдың артқы бөлігінде орналасқан арнайы контейнерге ағып кетеді.

Қақпақты ашып, тостағанды алып шығыңыз. Қажет болған жағдайда конденсат контейнерге толық ағып кетуі үшін мультиқайнатқыштың алдыңғы бөлігін аздап көтеріңіз. Контейнерді өзіңізге қарай тартып шешіп алыңыз. Конденсатты төгіңіз. Контейнерлі жоғарыда аталған ережелерге сәйкес жуып, орнына қойыңыз.

Тостаған айналысындағы қуыста қалған конденсатты ас үй сулығымен тазалаңыз.

Жұмыс камерасын тазалау

Аталмыш нұсқаулық ережелерін қатаң сақтаған жағдайда сұйықтықтың, тағам бөлшектерінің немесе қоқыстың құралдың жұмыс камерасының ішіне түсу мүмкіндігі минималды болады.

Егер айтарлықтай ластану орын алған болса, құралдың істен шығуын немесе дұрыс жұмыс жасамауын болдырмау үшін жұмыс камерасын тазалау керек.

 *Мультикайнатқыштың жұмыс камерасын тазалау алдында, құралдың электр желісінен ажыратылып, толық суығанына көз жеткізіңіз!*

Жұмыс камерасының бүйір қабырғаларын, қыздыру дискісінің бетін және орталық термобергіш қабықшасын (қыздыру дискісінің ортасында орналасқан) ылғалдандырылған (сулы емес!) ысқышпен немесе сылықпен тазалауға болады. Егер Сіз жуғыш құрал қолданатын болсаңыз, тағам әзірлеу барысында жағымсыз иіс пайда болуын болдырмау үшін оның қалдықтарын мұқият тазалау қажет.

Орталық термобергіш айналасына бөгде заттар түскен жағдайда оларды қысқышпен бергіш қабықшасын баспай абайлап алыңыз.

Қыздыру дискінің беті ластанған жағдайда қаттылығы орташа ылғалдандырылған ысқышты немесе синтетикалық қылшақты пайдалануға болады.

 *Құралды тұрақты түрде пайдаланғанда уақыт өте келе қыздыру дискінің түсінің толық немесе жартылай өзгеруі мүмкін. Бұл өз алдына құрал ақаулығының белгісі болып табылмайды және оның дұрыс жұмысына әсер етпейді.*

IV. МҮМКІН АҚАУЛЫҚТАР ЖӘНЕ ЖОЮ ТӘСІЛДЕРІ

Ақаулық	Мүмкін себептер	Жою тәсілі
Дисплейде ақаулық туралы: E1 – E4 хабарлама	Жүйе қателігі, басқару тақтасы немесе қыздыру элементінің істен шығуы мүмкін	Құралды электр желісінен ажыратып, суытыңыз. Қақпақты тығыз жауып электр желісіне қайта жалғаңыз
Құрал қосылмайды	Электрлік қорек сымы құралға және (немесе) электрлік розеткаға жалғанбаған	Ажыратылатын электрлік сым құралдағы сәйкес ажыратқышқа жалғанғанына және ол розеткаға қосылғанына көз жеткізіңіз
	Электрлік розетка істен шыққан	Құралды жұмыс істейтін электр желісіне жалғаңыз
	Электрлік желіде тоқ жоқ	Электрлік желіде кернеудің болуын тексеріңіз. Болмаған жағдайда үйіңізге қызмет көрсететін ұйымға хабарласыңыз

Ақаулық	Мүмкін себептер	Жою тәсілі
Тағам тым ұзақ дайындалады	Электрлік желідегі қоректің үздіктілігі (тоқ кернеуі деңгейі тұрақсыз немесе нормадан төмен)	Электр желісінде тоқтың тұрақты кернеуі болуын тексеріңіз. Егер ол тұрақсыз немесе нормадан төмен болса, үйіңізге қызмет көрсететін ұйымға хабарласыңыз
	Тостаған мен қыздыру элементінің арасына бөгде зат немесе тағам қалдықтары түскен (қоқыс, жарма, тағам кесектері)	Құралды электр желісінен ажыратып суытыңыз. Бөгде заттар немесе бөлшектерді тазалаңыз
Тағам тым ұзақ дайындалады	Мультикайнатқыш тостағаны дұрыс орнатылмаған	Тостағанды қисайтпай дұрыс орнатыңыз
	Қыздыру дискі қатты ластанған	Құралды электр желісінен ажыратып суытыңыз. Қыздыру дискін тазалаңыз
Әзірлеу барысында құрал қақпағы астынан бу шығады	Чаша неровно установлена в корпус прибора	Тостағанды қисайтпай дұрыс орнатыңыз
	Мультикайнатқыштың тостағаны мен ішкі қақпағының байланысының саңылаусыздығы бұзылған	Қақпақ пен құрал корпусы арасында бөгде зат (қоқыс, жармалар, тағам кесектері) болмауын тексеріңіз, оларды кетіріңіз. Мультикайнатқыш қақпағын үнемі сырт еткізіп жабыңыз
	Ішкі қақпақтағы тығыздағыш резеңке қатты ластанған, түрін өзгерткен немесе зақымданған	Құралдың ішкі қақпағындағы тығыздағыш резеңке қалпын тексеріңіз. Мүмкін оны алмастыру қажет болар
Синхронизациялау әрекеті сәтсіз болды	Ұялы құрылғыда Bluetooth функциясы өшіп тұр Ұялы құрылғыда Ready for Sky қолданбасы белсенді емес Синхронизацияланатын құрылғылар тым алыс	Ұялы құрылғыда Bluetooth функциясын қосыңыз Ұялы құрылғыда Ready for Sky қолданбасын ашыңыз Құрылғылардың бір бірінен 15 метр шегінде тұрғанына көз жеткізіңіз

 *НАЗАРАУДАРЫҢЫЗ! Ready for Sky қосымшасының жұмысында қандай-да бір істен шығу орын алған кезде сервистік орталыққа жүгіну міндетті емес. REDMOND техникалық қолдау қызметіне барыңыз және Ready for Sky жұмысындағы істен шығу және/немесе қателіктерді жою бойынша біздің мамандардан кеңес алыңыз. Сіздің ұсыныстарыңыз бен қосымшаның жұмысы жөніндегі ескертулеріңіз кезекті жаңарту кезінде ескерілетін болады. Сіздің еліңіздегі REDMOND өнімінің пайдаланушыларын қолдау қызметінің*

байланыс мәліметтерін www.redmond.companу сайтынан қарауға болады. Сізге осы сайттағы кері байланыс нысанын толтыра отырып көмекті алуға болады.

V. КЕПІЛДІК МІНДЕТТЕМЕЛЕР

Осы бұйымға сатып алынған сәттен 2 жыл мерзіміне кепілдік беріледі. Өндіруші кепілдік кезеңі ішінде жөндеу, бөлшектерді ауыстыру немесе бүкіл бұйымды ауыстыру жолымен материалдар немесе құрыдың сапасы жетіспеушілігінен туындаған кез келген зауыттық ақауларды жоюға міндеттенеді. Кепілдік тек сатып алу күні түпнұсқалық кепілдік талонында дүкен мөрімен және сатушы қолымен расталған жағдайда ғана күшіне енеді. Осы кепілдік тек бұйым пайдалану бойынша нұсқаулыққа сәйкес қолданылған, жөнделмеген, бұзылмаған және онымен дұрыс жұмыс істемеу нәтижесінде зақымданбаған, сонымен қатар бұйымның толық жинағы сақталған жағдайда танылады. Осы кепілдік бұйымның табиғи тозуына және шығын материалдарына таралмайды (сүзгілер, шамдар, қыш және тефлондық тығыздауыштар және т. б.).

Бұйымның қызмет мерзімі мен кепілдік міндеттемелердің жарамдылық мерзімі өндірілген кезден бастап немесе бұйым жасалған кезден бастап есептеледі (егер сатылған күнін анықтау мүмкін болмаса).

Аспаптың өндірілген кезі бұйым корпусындағы сәйкестендіру жапсырмасында орналасқан сериялық нөмірден табуға болады. Сериялық нөмір 13 белгіден тұрады. 6-ші және 7-ші белгілер айды, 8-ші – құрылғы шыққан жылды білдіреді.

Өндіруші бекіткен аспаптың қызмет ету мерзімі бұйымның пайдаланылуы осы нұсқаулық пен қолданылатын техникалық стандарттарға сәйкес жүруі жағдайында сатып алынған күнінен 5 жыл құрайды.

Орамды, пайдаланушы нұсқаулығын, сонымен қатар аспаптың өзін қалдықтарды қайта өңдеу бойынша жергілікті бағдарламаға сәйкес пайдаға асыру керек. Мұндай бұйымдарды әдеттегі тұрмыстық қоқыспен тастамаңыз.



Citiți cu atenție toate instrucțiunile înainte de utilizare a acestui produs și țineți aceste instrucțiuni la îndemână. Utilizarea corectă a aparatului va prelungi în mod esențial durata lui de exploatare.

MĂSURI DE SECURITATE

- Producătorul nu este responsabil pentru nici o defecțiune provocată de nerespectarea cerințelor a tehnicii de securitate și a normelor de exploatare a produsului.
- Acest aparat electric este un dispozitiv multifuncțional pentru preparare în condiții de uz casnic și poate fi aplicat în apartamente, case de țară, camerele de hotel, în spațiile magazinelor, în birouri sau în alte condiții similare de exploatare neindustrială. Utilizarea industrială sau orice altă utilizare necorespunzătoare a dispozitivului va fi considerată o încălcare a condițiilor adecvate de funcționare a produsului. În acest caz producătorul nu poartă responsabilitate pentru posibilele consecințe.
- Înainte de a conecta aparatul la rețeaua electrică asigurați-vă dacă tensiunea de rețea corespunde cu tensiunea nominală a aparatului (vezi caracteristicile tehnice sau placa signalitică a produsului).
- Folosiți un prelungitor electric care este potrivit cu puterea consumată de aparat – necorespunderea parametrilor poate provoca scurtcircuit sau cablul se poate aprinde.
- Conectați aparatul doar la prize cu legătură la pământ – aceasta cerință este esențială pentru protecție împotriva electrocutării. Dacă utilizați un prelungitor electric, asigurați-vă că acesta la fel are legătură la pământ.

STOP

ATENȚIE! Când aparatul funcționează, corpul său, vasul și piesele de metal se încălzesc! Fiți precauți! Folosiți mânușile de bucătărie. Nu vă aplecați deasupra aparatului atunci când deschideți capacul pentru a preveni arsurile prin abur fierbinte.

- Scoateți aparatul din priză după utilizare, precum și atunci când îl curățați sau de plasați într-un alt loc. Scoateți cablul de alimentare cu mâinile uscate, ținându-l de fișă și nu de cablu.
- Nu trageți cablul de alimentare prin golerile de sub uși sau în apropierea surselor de căldură. Nu permiteți răsucirea, îndoirea sau atingerea cablului de alimentare de obiecte ascuțite, colțuri și marginile ale mobilierului.

STOP

NU UITAȚI! deteriorarea eventuală a cablului de alimentare poate provoca deranjamente care nu corespund cu condițiile de garanție, precum poate provoca electrocutare. Cablul de alimentare deteriorat trebuie să fie schimbat la termen la un centru de service.

STOP

- Nu amplasați aparatul pe o suprafață moale, nu-l acoperiți niciodată atunci când funcționează, deoarece el se poate supraîncălzi și ulterior defecta.
- La schimbarea poziției discului elementului de încălzire numai decât folosiți clestele, furnizate împreună cu dispozitivul – acest lucru va preveni posibilitatea de arsuri sau alte leziuni accidentale.
- La instalarea discului de încălzire în poziția superioară asigurați-vă, că este fixat ferm în șanțurile de pe pereții camerei de lucru a instrumentului. Instalarea incorectă a elementului de încălzire poate duce la deplasarea acestuia arbitrar în timpul funcționării și la deteriorare.

Pentru a evita șocurile electrice, nu schimbați poziția elementului de încălzire, dacă dispozitivul este conectat la sursa de alimentare!

Este interzis să închideți capacul dispozitivului, dacă discul elementului de încălzire este instalat în poziția superioară.

- Este interzisă exploatarea aparatului în aer liber – pătrunderea umidității sau a unor obiecte străine în interiorul corpului aparatului poate provoca deteriorarea gravă a acestuia.
 - Înainte de a curăța aparatul asigurați-vă că este deconectat de la rețeaua electrică și s-a răcit complet. Respectați cu strictețe instrucțiunile de curățare a aparatului.
- ESTE INTERZIS să scufundați corpul aparatului în apă sau să-l plasați sub un jet de apă!**

STOP

- Acest dispozitiv nu este destinat pentru utilizarea de către persoanele (inclusiv copiii), care au dereglări fizice, nervoase sau psihice sau duc lipsă de experiență și cunoștințe, cu excepția cazurilor, în care astfel de persoane se află sub supraveghere sau au fost instruite în privința utilizării acestui aparat de către persoană responsabilă pentru siguranța lor. Este necesar să se efectueze o supraveghere asupra copiilor cu scopul neadmiterii acestora a jocurilor cu aparatul, accesorii, precum și cu ambalajul de fabrică. Curățarea și întreținerea dispozitivului nu trebuie să se efectueze de către copii nesupravegheați de adulți.

- Este interzisă repararea independentă a aparatului sau introducerea modificărilor în construcția acestuia. Toate lucrările de deservire și reparație trebuie să fie efectuate de către un centru de service autorizat. Repararea efectuată în mod neprofesionist poate provoca defectarea aparatului, traume și deteriorare a bunurilor.

STOP

ATENȚIE! Este interzisă folosirea aparatul care prezintă defecțiuni.

Caracteristici tehnice

Model.....	SkyCooker RMC-CBF390S
Putere	860-1000 W
Alimentare.....	220-240 V, 50 Hz
Protecția împotriva electrocutării.....	clasa I
Afișaj	LED
Panou de control.....	sensorial
Controlul de la distanță	tehnologia Ready for Sky
Transmiterea datelor Standart	Bluetooth v4.0

Suportul dispozitivului:

Android.....	4.3 Jelly Bean sau mai sus
iOS	8.0 sau mai sus
Memorare a datelor.....	2 ore
Încălzire 3D	prezentă
Capacitatea vasului.....	5 l
Capacul de acoperire al vasului / al tigăii.....	ceramică antiadezivă
Supapă de abur	detașabilă

Încorporat radiotâner:

Gama FM	76-108 MHz
Stocare.....	a 9 posturi de radio

Programe

- | | |
|--|------------------------------------|
| 1. ХОЛОДЕЦ (RĂCITURI) | 11. ЧИЗКЕЙК (BRÂNZOAIČĂ) |
| 2. ЖАРКА (PRĂJIRE) | 12. МОЛОЧНАЯ КАША (TERCI CU LAPTE) |
| 3. МАКАРОНЫ (PASTE FĂINOASE) | 13. ХЛЕБ (PĂINE) |
| 4. ВЫПЕЧКА (COACERE) | 14. ПАР (PREPARARE LA ABUR) |
| 5. ТУШЕНИЕ (FIERBERE ÎNĂBUȘITĂ) | 15. РИС/КРУПЫ (OREZ/CEREALE) |
| 6. ЙОГУРТ/ТЕСТО (IAURT/ALUAT) | 16. ДЕСЕРТЫ (DESERT) |
| 7. МУЛЬТИПОВАР (MULTICOOK) | 17. ТОМЛЕНИЕ (ÎNĂBUȘIRE) |
| 8. ДЕТСКОЕ ПИТАНИЕ (ALIMENTE PENTRU COPII) | 18. СОУС (SOS) |
| 9. ПЛОВ (PILAF) | 19. ФРИТИУР (FRIPTURĂ) |
| 10. СУП (SUPĂ) | 20. ВАРКА (FIERBERE) |
| | 21. ЭКСПРЕСС (EXPRES) |

Funcții

Ready for Sky (control de la distanță prin intermediul dispozitivului mobil)..... prezentă
 MASTERFRY (elementul de încălzire de ridicare)..... existent
 „МАСТЕРШЕФ ЛАЙТ” (setare manuală a temperaturii și a timpului de preparare)..... existent
 Menținerea temperaturii a alimentelor preparate (autoîncălzire)..... până la 12 ore

Întreruperea temporară a funcției de autoîncălzire existentă
 Încălzirea alimentelor până la 12 ore
 Start cu întârziere..... până la 24 ore
 Radio..... existent
 Oprirea semnalelor sonore..... existentă

Accesorii și piese de schimb

Multiferbătorul	1 buc.	Polonic	1 buc.
Vas RB-C512F	1 buc.	Spatulă.....	1 buc.
Tigaie REDMOND FP-C501	1 buc.	Suport pentru polonic și spatulă.....	1 buc.
Clește.....	1 buc.	Cartea de rețete	1 buc.
Plasă rezistentă la apă	1 buc.	Manual de utilizare.....	1 buc.
Rezervor pentru abur.....	1 buc.	Manual pentru service.....	1 buc.
Coș pentru prăjire cu mâner	1 buc.	Cablu de alimentare.....	1 buc.
Pahar de măsură.....	1 buc.		

Producătorul își rezervă dreptul de a face modificări în proiectare, achiziții, precum și modificări ale specificațiilor produsului, pentru îmbunătățirea acestuia, fără o notificare prealabilă.

Construcția multiferbătorului A1

- | | |
|--|---|
| 1. Capac | 11. Recipient pentru colectarea condensului |
| 2. Capac interior detașabil | 12. Recipient pentru abur |
| 3. Supapă de abur detașabilă | 13. Coș pentru prăjit |
| 4. Elementul de încălzire de ridicare | 14. Spatulă |
| 5. Vas cu mâner | 15. Polonic |
| 6. Buton pentru deschiderea capacului | 16. Pahar de măsură |
| 7. Panou de afișaj sensibil la atingere (touch screen) | 17. Tigaie |
| 8. Selector rotativ | 18. Clește |
| 9. Carcasa aparatului | 19. Cablu de alimentare |
| 10. Mâner | 20. Plasă rezistentă la apă |
| | 21. Suport pentru polonic și spatulă |

Panoul de afișare A2

- Butonul „Отмена/Разогрев” („Anulare/Reîncălzire”) – întrerupe programul de gătit, resetează setările curente, pornește/oprește funcția de autoîncălzire
- Butonul „Время/Отсрочка” („Timp/Amânare”) – setarea timpului/setarea startului cu întârziere
- Butonul „Радио” („Radio”) – pornirea/oprirea radioului, setarea acestuia
- Butonul „OK” – alegerea programului de gătit, confirmarea procesului selectat
- Joystick rotativ – creșterea/mișcarea valorii parametrului, comutarea între programele de preparare
- Butonul „Темп.” („Temp.”) – setează pe afișaj temperatura de preparare

7. Butonul „Продукт” („Produs”) – selectează în lista de alimente/confirmă alimentul selectat
8. Butonul „Старт” („Start”) – pornirea modului de preparare, întreruperea temporară a funcției de autoîncălzire
9. Afișarea programului de preparare
10. Afișarea modului de preparare/setarea timpului de preparare
11. Afișarea funcției de start vu întârziere
12. Afișaj (display)
13. Afișarea alimentului selectat
14. Afișarea funcției de autoîncălzire/încălzire
15. Afișarea statutului semnalelor sonore

Panoul de afișare **A2**

- a. Afișarea intensității sonore
- b. Afișarea funcției „Радио”
- c. Afișarea numărului canalului radio
- d. Afișarea timpului de preparare sau a startului cu întârziere/temperatura de preparare/frecvența radioului

I. ÎNAINTE DE PRIMA CONECTARE

Despachetați dispozitivul, înlăturați toate materialele de ambalare și autocolante promoționale.



Păstrați obligatoriu pe loc autocolante de avertizare, autocolante-indicatoarele (în cazul prezenței lor) și plăcuța cu numărul de serie a dispozitivului pe corpul lui! Lipsa numărului de serie pe dispozitiv va anula automat drepturile de deservire garantată.

După transportarea sau păstrarea la temperaturi joase este necesar să mențineți dispozitivul la temperatura camerei nu mai puțin două ore înainte de conectare.

Desfășurați complet cablul de alimentare. Ștergeți corpul dispozitivului cu o cârpă umedă. Piesele detașabile spălați-le cu apă cu săpun, uscați minuțios toate elementele dispozitivului înainte de a-l conecta la rețeaua electrică.



II. UTILIZAREA MULTIFIERBĂTORULUI

Tehnologia Ready for Sky

Tehnologia Ready for Sky vă permite cu ajutorul programului de aplicație cu același nume să gestionați aparatul de la distanță cu ajutorul unui smartphone sau tablet.

Descărcați aplicația Ready for Sky din magazinul aplicațiilor App Store sau Google Play (în corespundere de sistemul de operare a dispozitivului utilizat) în smartphonul sau tabletul dumneavoastră.

1. Porniți aplicația Ready for Sky, creați un cont și urmăriți solicitările care apar pe afișaj.

2. Apăsăți și țineți apăsat butonul „Продукт” pe panoul de control, dispozitivul va emite trei semnale sonore. Multifierbătorul trebuie să fie în regimul de așteptare (afișajul nu este iluminat din spate).
3. În timpul conexiunii pe afișajul multifierbătorului vor fi afișate simbolurile schimbătoare  și . După setarea conexiunii dispozitivul și va trece în regimul de așteptare.
4. Pentru deconectarea multifierbătorului de la dispozitivul mobil apăsați și țineți apăsat butonul „Время/Отсрочка” până la semnalul sonor lung, când dispozitivul se află în regimul de așteptare.



La conectarea acestui regim utilizarea aparatului este posibilă numai în acel caz, dacă dispozitivul mobil conectat se află în raza de 15 metri de la fierul de călcat.

Compania REDMOND este bucuroasă să vă prezinte noutatea tehnologiei Ready for Sky – aplicația R4S Gateway. Cu ajutorul acestei aplicații dumneavoastră puteți controla aparatele din oricare punct al lumii cu ajutorul internetului.

Dispozitivele de casă cu aplicația R4S Gateway vor deveni o punte între cererea Ready for Sky și aparatele de uz casnic, chiar și atunci când dumneavoastră vă aflați departe.

Ordinea acțiunilor pentru setarea accesului de la distanță la aparate prin aplicația R4S Gateway

1. Conectați aparatele cu tehnologia Ready for Sky la sursa de alimentare.
2. Cu control principal de smartphone sau tabletă intrați în aplicația Ready for Sky și conectați aparatele în conformitate cu manualul acestora de utilizare.
3. Descărcați și instalați aplicația R4S Gateway pe smartphone sau un dispozitiv similar, pe care dumneavoastră îl veți lăsa acasă. Pe acesta trebuie să fie instalat sistemul de operare Android 4.3 sau mai sus cu suportul Bluetooth v4.0. Asigurați-vă, că dispozitivul este conectat la rețeaua de Internet, Bluetooth activat.
4. Intrați în aplicația R4S Gateway cu contul aplicației dumneavoastră Ready for Sky.
5. Pentru actualizarea listei dispozitivelor, adăugate prin aplicația Ready for Sky, treceți degetul pe ecran de sus în jos (swipe) în aplicația R4S Gateway.



ATENȚIE:

Pentru a asigura o conexiune stabilă Smartphone-ul dumneavoastră sau tabletă cu aplicația R4S Gateway trebuie să se afle acasă nu mai mult de 15 metri de la aparatele utilizate.

Nu setați aplicația Ready for Sky și R4S Gateway pe un dispozitiv. Aceasta poate duce la defecțiuni în activitatea aplicației.

Aplicația R4S Gateway lucrează numai cu aplicația de bază de control Ready for Sky.

La utilizarea unui cont câteva dispozitive cu aplicația Ready for Sky este posibil controlul în același timp a aparatelor de uz casnic prin R4S Gateway. Conectarea simultană la un aparat direct prin aplicația Ready for Sky și controlul de la distanță R4S Gateway nu este posibil.

Funcția MASTERFRY A3

Multiplăbătorul REDMOND SkyCooker RMC-CBF390S este echipat cu elementul de încălzire ridicare. Datorită acestui fapt acum dumneavoastră puteți folosi în multifibbător nu numai castronul, dar și tigaia (inclusă în setul de livrare).

 *Din motive de securitate pentru schimbarea poziției elementului de încălzire folosiți clește (furnizate împreună cu dispozitivul).*

Pentru instalarea elementului de încălzire în poziția superioară cu atenție ridicați-l până la sfârșit și ușor întoarceți-l în împotriva acelor ceasornice până la fixarea sigură în sloturile de pe pereții camerei de lucru.

Pentru instalarea discului de încălzire în poziția inferioară ridicați-l, pentru ca fixarea să se deplaseze de pereții camerei de lucru, și, ușor întoarceți discul sensul acelor ceasornice, lăsați-l ușor.

 *Nu încercați să schimbați poziția elementului de încălzire, dacă dispozitivul este conectat la sursa de alimentare!*

Este interzis să închideți capacul dispozitivului, dacă discul elementului de încălzire este situat în poziția superioară.

 *Pentru pregătirea în multifibbător folosiți numai tigaia accesoriei recomandate REDMOND.*

Memoria Non-volatilă

Dispozitivul dispune de memorie non-volatilă. La deconectarea temporară a energiei electrice în timpul activității programului sau regimului startului întârziat, în memoria acestuia se păstrează toate setările curente, și deasemenea ultimile valori ale temperaturii elementului de încălzire fixate de dispozitiv.

La deconectarea energiei electrice în timpul pregătirii bucatelor:

Dacă la reluarea energiei electrice temperatura elementului de încălzire nu deosebește de ultima fixată, dispozitivul va continua pregătirea bucatelor. Pe ecran se va afișa indicația de bază.

Dacă temperatura elementului de încălzire se va coborâ mai mult de 5°C, activitatea programului de gătit va fi suspendată (clipec indicatorii programului ales și timpului de pregătire). Pe parcursul următoarelor 30 minute dispozitivul va emite un semnal sonor la fiecare minută. La finalizarea timpului dat dispozitivul va trece în regimul de așteptare. Pe ecran va continua să clipească indicatorul ☺, până când nu va fi apăsat butonul «Отмена/Разогрев».

Pentru continuarea pregătirii apăsați butonul «Старт».

Pentru a opri totalmente programul apăsați butonul «Отмена/Разогрев».

La deconectarea energiei electrice în timpul startului întârziat:

După reluarea energiei electrice pe ecran va fi afișată indicația de bază. Numărătoarea inversă a startului întârziat va continua. Indicatorul ☺ va clipi până la lansarea programului. Pentru anularea startului întârziat apăsați butonul «Отмена/Разогрев».

 **ATENȚIE!** *La reluarea activității numărătoarei inverse sau startului întârziat dispozitivul nu include durata deconectării energiei electrice.*

Activarea și dezactivarea semnalelor sonore

Pentru dezactivarea semnalelor sonore în modul de așteptare, apăsați și țineți apăsat pentru câteva secunde, tasta „OK”. Pe afișaj va apărea „S On”. La rotirea joystick-ului împotriva acelor ceasornice inscripția pe afișaj se va schimba la «S OFF». Semnalele sonore vor fi dezactivate și pe panoul de control apare inscripția ⌘. Pentru conectarea semnalelor sonore este necesar să rotiți joystick-ul în direcția acelor ceasornice.

Pentru a confirma schimbarea selectată, apăsați butonul „OK”. Pentru a rămâne la setările implicite, în modul de așteptare, apăsați butonul „Отмена/Разогрев”.

Setarea timpului de preparare

În multifibbătorul REDMOND SkyCooker RMC-CBF390S există posibilitatea de a seta manual timpul de preparare în toate programele, în afară de programul „ЭКСПРЕСС”. Pasul de modificare și intervalul de timp care se poate seta depinde de specificitatea fiecărui program în parte.

1. Pentru a seta timpul de preparare, după alegerea programului de preparare dorit, apăsați butonul „Время/Отсрочка”. Pe ecran va clipi timpul de preparare și ☺.
2. Setati timpul dorit cu ajutorul selectorului, prin rotirea acestuia. Pentru a confirma setările efectuate, apăsați butonul „OK”, moment în care pe ecran încep să clipească minutele.
3. Setati minutele cu ajutorul selectorului, prin rotirea acestuia. Dacă doriți să reintroduceți ora, apăsați din nou butonul „OK”. Pentru confirmarea setărilor efectuate timp de 5 secunde nu mai atingeți nici un buton. Pentru a ajunge în modul de așteptare, fără a salva modificările făcute, apăsați butonul „Отмена/Разогрев”.

Modificarea orelor și a minutelor se face în mod independent unele de celelalte. Când se ajunge la valoarea maximă (minimă), valoarea afișată va porni de la începutul intervalului.

 *În anumite programe automate, derularea timpului începe abia după ce s-a arins temperatura de preparare specifică fiecărui program. Spre exemplu, dacă turnați apă rece și setați timpul de preparare la 5 minute în programul „ПАР”, derularea timpului de preparare va începe doar după ce apa începe să fiarbă și în vas s-a acumulat o cantitate suficientă de aburi.*

În programul „МАКРОНБИ” derularea timpului de preparare începe doar după ce apa va începe să fiarbă și după ce a fost apăsat din nou butonul „Старт”.

Startul cu întârziere al programelor

Această funcție permite introducerea unui interval de timp care permite startul programului de preparare doar după ce s-a scurs timpul introdus. Timpul maxim permis al acestui mod este de 24 de ore.

În regimul startului întârziat pe afișaj va fi afișată numărătoarea inversă a minutelor de activitate a funcției. Pentru a vedea timpul de preparare introdus, apăsați butonul „Время/Отсрочка”.

1. Pentru a seta timpul modului de start cu întârziere specific fiecărui program de preparare, apăsați de două ori butonul „Время/Отсрочка”. Pe ecran va clipi timpul și .
2. Setează ora dorită cu ajutorul selectorului. Pasul de modificare al intervalului este de 1 oră. Pentru a confirma valoarea dorită apăsați butonul „OK”, pe ecran încep să clipească minutele.
3. Setează minutele dorite cu ajutorul selectorului. Pasul de modificare al intervalului este de 1 minut. Pentru a reintroduce valoarea orelor apăsați din nou butonul „Время/Отсрочка”. Pentru a confirma setările efectuate și pentru a părăsi modul de setare a timpului, apăsați butonul „OK”.

Modificarea orelor și a minutelor se face în mod independent unele de celelalte. Când se ajunge la valoarea maximă (minimă), valoarea afișată va porni de la începutul intervalului. Pentru întreruperea setării fără păstrarea schimbărilor efectuate apăsați butonul «Отмена/Разогрев».

 *Funcția de start cu întârziere nu este disponibilă în programele „ЖАРКА”, „МАКАРОНЫ”, „СОУС”, „ФРИТЮР” și „ЭКСПРЕСС”.*

Nu este recomandată utilizarea acestei funcții dacă rețeta de preparare conține alimente perisabile (spre exemplu oua, lapte proaspăt, carne, brânză, etc).

Păstrarea caldă a alimentelor (autoîncălzire)

Această funcție pornește în mod automat imediat după terminarea programului de preparare și poate păstra alimentele preparate la o temperatură de 70-75°C timp de 12 ore. În timpul autoîncălzirii pe ecran apare butonul „Отмена/Разогрев”, desfășurarea și statutul funcției și timpul scurs în acest mod.

Pentru a opri această funcție, apăsați și țineți apăsat butonul „Отмена/Разогрев”. Aparatul intră în modul de așteptare.

 *Funcția de autoîncălzire nu este disponibilă în modulele „ЙОГУРТ/ТЕСТО”, „ЧИЗКЕЙК”, „МАКАРОНЫ”, „СОУС”, „ФРИТЮР” și „ЭКСПРЕСС”.*

Întreruperea temporară a funcției de autoîncălzire

După terminarea programului de preparare funcția de autoîncălzire nu este dorită de fiecare dată. De aceea în multifierbătorul REDMOND SkyCooker RMC-CBF390S se poate opri pornirea aceste funcții, înainte sau după începerea programului de preparare. Pentru a face acest lucru, în timpul setării sau a funcționării programului sau în modul de start cu întârziere, apăsați butonul „Срaт”. Afișajul  se va șterge de pe ecran iar funcția de autoîncălzire va fi oprită. Pentru a reporni funcția de autoîncălzire, apăsați din nou butonul „Срaт” (afișajul  va apărea pe ecran).

Funcția de încălzire a alimentelor

Multifierbătorul REDMOND SkyCooker RMC-CBF390S poate fi utilizat pentru încălzirea alimentelor reci. Pentru a face acest lucru:

1. Așezați ingredientele în interiorul vasului și aranjați-le în interiorul multifierbătorului.
2. Închideți capacul și conectați aparatul la rețeaua de energie electrică.
3. Apăsați butonul „Отмена/Разогрев”. Se va auzi un semnal sonor. Pe ecran și pe buton vor apărea afișajele specifice. Pe afișajul timpului va porni cronometrul cu timpul scurs de la începerea încălzirii.

Aparatul încălzește alimentele la o temperatură de 70-75°C și le menține în acest stadiu până la 12 de ore. Dacă se dorește, această funcție poate fi oprită; pentru a face acest lucru, apăsați și țineți apăsat butonul „Отмена/Разогрев”. Se va auzi un semnal sonor, iar de pe ecran și de pe buton se vor stinge afișajele specifice.



Datorită funcțiilor de încălzire și autoîncălzire, multifierbătorul poate să mențină alimentele calde până la 12 de ore, dar nu recomandăm menținerea acestora în acest stadiu mai mult de 2-3 ore, întrucât pot apărea schimbări ale gustului.

Funcția „Radio”

Această funcție permite funcționarea radioului în oricare dintre modulele de funcționare ale aparatului, precum și salvarea a 9 posturi de radio pentru simplificarea căutării și redării ulterioare a acestora.

1. Pentru activarea acestei funcții apăsați butonul „Радио” în oricare dintre modulele de funcționare. Pe ecran este afișat numărul ultimului post utilizat, frecvența acestuia în Megahertz (MHz) precum și adăajul funcției „Радио”.
2. Setarea frecvenței se face prin rotirea selectorului, pasul acestuia fiind de 0,1 MHz.
3. Pentru activarea căutării automate, apăsați de două ori butonul „OK”. Valoarea frecvenței va crește până când se va găsi un post de radio. Pentru a continua cautarea automată, apăsați din nou de două ori butonul „OK”.
4. Pentru a modifica volumul de redare apăsați butonul „OK”. Pe ecran clipește afișajul volumului. Rotiți selectorul până la atingerea volumului dorit. Pentru a confirma setarea introdusă apăsați butonul „OK” sau timp de 5 secunde nu mai apăsați nici un buton. Modificările vor fi salvate în mod automat.
5. Pentru salvarea postului de radio găsit, apăsați și țineți apăsat butonul „OK” în maxim 3 secunde de la găsirea acestuia.
6. Pentru selectarea posturilor de radio salvate în prealabil, apăsați butonul „Радио”.
7. Pentru oprirea funcției „Radio”, apăsați și țineți apăsat butonul „Радио” timp de 3 secunde.

Funcția „МАСТЕРШЕФ ЛАЙТ”

Funcția „МАСТЕРШЕФ ЛАЙТ” permite modificarea timpului și a temperaturii de pregătire în timpul procesului de preparare al produselor. Modificarea temperaturii de preparare în modul „МАСТЕРШЕФ ЛАЙТ” se poate face în intervalul de 35-180°C, în pași de 1°C. Pasul de instalare și dia-pazonul posibil pentru timpul selectat depinde de programul de preparare ales.

Puteți folosi funcția „МАСТЕРШЕФ ЛАЙТ” doar în modul de pregătire. Programul „МАСТЕРШЕФ ЛАЙТ” nu este disponibil în timpul modului de start cu întârziere.



Funcția „МАСТЕРШЕФ ЛАЙТ” nu este disponibilă în „ЭКСПРЕСС”.



Funcția „МАСТЕРШЕФ ЛАЙТ” poate fi foarte utilă când preparați alimente după rețete mai complicate, care necesită folosirea mai multor programe de preparare (spre exemplu, la prepararea sarmalelor, a Boef-ului Stroganov, a pastelor și supelor după diferite rețete, a marmeladei, etc.).

Pentru modificarea temperaturii de preparare:

1. Apăsăți butonul „Темн.” în timpul programului de preparare. Ecranul afișează temperatura implicită a programului de preparare selectat.
2. Alegeți temperatura dorită prin rotirea selectorului. La atingerea valorii maxime (minime) din interval, aceasta revine la începutul intervalului.
3. Pentru a confirma setările efectuate, apăsați tasta „OK” sau timp de 5 secunde nu mai atingeți nici un buton. Setările se vor salva în mod automat.



Pentru a preveni supra încălzirea în timpul utilizării programului la temperatura de 130°C, timpul maxim de preparare este limitat la 2 ore.

Pentru modificarea timpului de preparare:

1. În timpul programului apăsați butonul „Время/Отсрочка”. Pe ecran va clipi afișajul timpului.
2. Alegeți valoarea orelor prin rotirea selectorului. Pasul intervalului de timp este de 1 oră. Pentru confirmarea setărilor efectuate, apăsați butonul „OK”. Pe ecran începe să clipească afișajul minutelor.
3. Alegeți valoarea minutelor prin rotirea selectorului. Afișajul orelor și al minutelor se poate modifica independent unele față de celelalte. La atingerea valorii maxime, se revine la începutul intervalului. Pentru a reintroduce valoarea orelor apăsați din nou butonul „Ok”.
4. Pentru confirmarea setărilor efectuate timp de 5 secunde nu mai atingeți nici un buton. Setările se vor salva în mod automat.



Dacă este setată valoarea 00:00, programul de preparare se va opri.

Instrucțiuni generale pentru folosirea programelor automate

1. Pregătiți (măsurați) dinainte ingredientele necesare.
2. Așezați ingredientele în vasul aparatului multifierbătorul, în funcție de programul de preparare și introduceți-l în carcasa acestuia. Aveți grijă ca ingredientele împreună cu lichidele introduse să nu depășească marajul maxim aflat în interiorul vasului de preparare. Asigurați-vă că vasu stă drept și este în contact cu elementul de încălzire.
3. Așezați capacul până când acesta se afla în contact ferm cu corpul aparatului. Conectați aparatul la rețeaua de curent electric.
4. Pentru a ieși din modul de așteptare, apăsați butonul „OK” de pe selector. Selectați programul de preparare dorit. Rotiți selectorul pentru a naviga în meniul de programe. Afișajul programului selectat va clipi pe ecran.

5. Apăsăți butonul „Продукт”, pentru a intra în meniul de selectare al alimentelor (dacă programul selectat permite acest lucru). Alegeți produsul alimentară din meniu, prin rotirea selectorului. Elementele selectabile ale meniului vor clipi pe ecran.
6. Dacă timpul de preparare implicat al programului nu se potrivește dorințelor dumneavoastră, puteți modifica valoarea acestuia.



În programul „МУЛЬТИПОВАР” puteți seta temperatura de preparare înaintea începerii programului. Apăsăți butonul „Темн.” și afișajul temperaturii va începe să clipească. Rotiți selectorul pentru a crește sau a scade valoarea temperaturii.

7. Dacă doriți puteți să introduceți timpul funcției de start cu întârziere.
8. Pentru începerea programului de preparare, apăsați și țineți apăsat butonul „Старт” timp de câteva secunde. Afișajul butoanelor „Старт” și „Отмена/Пауза/Рез” (dacă funcția de autoîncălzire este activă) va clipi pe ecran. Dacă doriți, funcția de autoîncălzire se poate dezactiva. Numărătorea inversă a timpului de preparare va începe după apăsarea butonului „Смаг” sau după ce temperatura din interiorul vasului a ajuns la valoarea necesară. În programul „МАКАРОНЫ” numărătorea inversă începe după ce apa a început să fiarbă, adăugarea ingredientelor și după ce s-a apăsat din nou butonul „Смаг”.



9. La terminarea programului de preparare se va auzi un semnal sonor. După aceea, în funcție de programul selectat sau de setarea modului de autoîncălzire (va apărea pe ecran afișajul butonului „Отмена/Пауза/Рез”), aparatul va intra în modul de așteptare.

Pentru a deselecta programul de preparare, pentru a întrerupe procesul de preparare sau funcția de autoîncălzire, apăsați și țineți apăsat pentru câteva secunde butonul „Отмена/Пауза/Рез”.



Pentru a obține rezultate perfecte, vă recomandăm să folosiți rețete din cartea de bucate ce însoțește pachetul multifierbătorul REDMOND SkyCooker RMC-CBF390S, concepute special pentru acest tip de aparat.



Dacă rezultatele obținute utilizând programele automate nu sunt pe gustul dumneavoastră, folosiți programul universal „МУЛЬТИПОВАР”. Gama de programe manuale deschide posibilități noi pentru experimente culinare.

Programul „ХОЛОДЕЦ”

Acest program este recomandat pentru prepararea piftiei și a aspiciului.

Timpul standard de preparare în acest program este de 3 ore, dar se poate modifica manual în intervalul de la 10 minute până la 10 ore, în pași de 10 minute.

Programul „ЖАРКА”

Acest program este recomandat pentru prepararea legumelor, cărnii, peștelui și a păsărilor de curte. Este recomandată prepararea fără a se acoperi cu capacul.

Timpul standard de preparare în acest program este de 18 minute, dar se poate modifica manual în intervalul de la 1 minut până la 2 ore, în pași de 1 minut. Funcția de start cu întârziere nu este disponibilă în acest program.

i *Aparatul emite un semnal sonor în momentul în care se atinge temperatura de preparare setată. Pentru a se împiedica arderea ingredientelor, recomandăm respectarea rețetei și amestecarea constantă a ingredientelor din vasul de preparare. Pentru reutilizarea programului „ЖАРКА”, este necesară răcirea completă a aparatului. Este recomandată prajirea alimentelor fără ca aparatul să fie acoperit, astfel se poate obține o crustă crocantă.*

Programul „МАКАРОНИ”

Programul este recomandat pentru prepararea diverselor paste făinoase. Programul prevede aducerea apei la temperatura de fierbere, adăugarea ingredientelor necesare și prepararea acestora în continuare. Aparatul emite un semnal sonor în momentul în care apa fierbe, după care este necesară adăugarea ingredientelor. Numărătoarea inversă a timpului de preparare începe în momentul în care s-a apăsat din nou butonul „Старт”.

Timpul standard de preparare în acest program este de 8 minute, dar se poate modifica manual în intervalul de la 2 minute până la 1 oră, în pași de 1 minut. Funcțiile de autoîncălzire și start cu întârziere nu sunt disponibile în acest program.

STOP *Pentru a împiedica opărea, nu înclinați aparatul la ridicarea capacului.*

i *La prepararea anumitor alimente (spre exemplu tăieței, pelmeni, etc.) există posibilitatea acumulării de spumă. Pentru a împiedica revărsarea conținutului, recomandăm ridicarea capacului după câteva minute de la introducerea ingredientelor în apa clocotită.*

Programul „ВЫПЕЧКА”

Acest program este recomandat pentru prepararea biscuiților, ruladelor și prăjiturilor din aluat.

Timpul standard de preparare în acest program este de 1 oră, dar se poate modifica manual în intervalul de la 10 minute până la 4 ore, în pași de 5 minute. În acest program, funcția de autoîncălzire este limitată la 4 ore.

i *Pentru aluatul de biscuiți se poate determina dacă acesta este bine preparat prin introducerea în acesta a unui bețișor din lemn (sau a unei scobitori). Dacă la extragerea acestuia nu rămân urme de aluat, înseamnă că biscuițele este gata.*

La prepararea prăjiturilor este recomandată dezactivarea funcției de autoîncălzire. Scoateți produsele preparate din multifierbătorul imediat după preparare, împiedicând astfel umezirea acestora. Dacă acest lucru nu este posibil, lasați prăjiturile în multifierbătorul și activați pentru scurt timp funcția de autoîncălzire.

Programul „ТУШЕНИЕ”

Programul este recomandat pentru prepararea înăbușită a cărnii, legumelor, fructelor de mare, păsărilor de curte și a alimentelor cu mai multe componente.

Timpul standard de preparare în acest program este de 50 de minute, dar se poate modifica manual în intervalul de la 5 minute până la 12 ore, în pași de 5 minute.

Programul „ЙОГУРТ/ТЕСТО”

Cu ajutorul programului „ЙОГУРТ/ТЕСТО” puteți prepara iaurt sănătos și delicios, chiar la dumneavoastră acasă. De asemenea, acest program permite aluatului să dospescă.

Timpul standard de preparare în acest program este de 8 ore, dar se poate modifica manual în intervalul de la 10 minute până la 12 ore, în pași de 5 minute. În cadrul programului „ЙОГУРТ/ТЕСТО” nu este disponibilă funcția autoîncălzirii.

i *Pentru prepararea iaurtului puteți utiliza setul special de pahare REDMOND RAM-G1 (comercializat separat), special conceput pentru prepararea acestui aliment.*

Programul „МУЛЬТИПОВАР”

Acest program este recomandat pentru prepararea mai multor alimentelor; programul permite setarea manuală a temperaturii și a timpului de preparare. Datorită programului „МУЛЬТИПОВАР”, multifierbătorul REDMOND SkyCooker RMC-CBF390S înclocuiește o gamă de aparate de bucătărie, existând astfel posibilitatea de a prepara orice rețetă doriți, fie ea dintr-o carte mai veche de bucate sau de pe internet.

În programul „MULTICOOK”, timpul standard de preparare este de 30 de minute, iar temperatura standard de preparare este de 100°C.

Temperatura de preparare se poate modifica manual, în intervalul de la 35 la 180°C, în pași de 5°C. Timpul de preparare se poate modifica manual, în intervalul de la 2 minute până la 15 ore, în pași de 1 minut.

i *La prepararea alimentelor la o temperatură sub 80°C, funcția de autoîncălzire nu este disponibilă și nici nu poate fi setată manual.*

Pentru a preveni supraîncălzirea aparatului, timpul maxim de preparare la temperatura de 130°C este limitat la maxim 2 ore.

i *Programul „МУЛЬТИПОВАР” oferă posibilitatea de preparare a unei largi game de alimente. Utilizați rețetele din cartea de bucate ce însoțește acest produs, special concepute de către bucătarii noștri profesioniști sau utilizați tabelul cu temperaturile recomandate pentru pregătirea diverselor preparate și alimente.*

Programul „ДЕТСКОЕ ПИТАНИЕ”

Multifierbătorul REDMOND SkyCooker RMC-CBF390S contribuie la rezolvarea mai multor probleme privind nutriția și îngrijirea copiilor în diferitele lor stadii de creștere și dezvoltare.

Timpul standard de preparare în acest program este de 10 minute, dar se poate modifica manual în intervalul de la 10 minute până la 2 ore, în pași de 5 minute.

i *În cartea de bucate ce însoțește acest aparat, se găsesc multe rețete pentru prepararea alimentelor pentru copii, începând din momentul în care aceștia au început să mănânce alimente, până în perioada preșcolară. Toate rețetele sunt special concepute pentru REDMOND SkyCooker RMC-CBF390S și au fost testate cu atenție în mostrele făcute pentru acest model.*

Programul „ПЛОВ”

Acest program este recomandat pentru prepararea diverselor sortimente de pilaf (paella). Timpul standard de preparare în acest program este de 35 minute, dar se poate modifica manual în intervalul de la 10 minute până la 2 ore, în pași de 5 minute.

Programul „СУП”

Programul este recomandat pentru prepararea supei de carne, legume, pește sau al oricărui sortiment de supă.

Timpul standard de preparare în acest program este de 1 oră, dar se poate modifica manual în intervalul de la 5 minute până la 8 ore, în pași de 5 minute.

i *Aparatul emite un semnal sonor la atingerea parametrilor de preparare. Deschideți capacul și eliminați surplusul de spumă produs.*

Programul „ЧИЗКЕЙК”

Programul este recomandat pentru prepararea brânzoaicelor sau a diferitelor prăjituri cu brânză.

Timpul standard de preparare în acest program este de 1 oră, dar se poate modifica manual în intervalul de la 10 minute până la 3 ore, în pași de 5 minute. În acest program funcția de autoîncălzire nu este disponibilă.

Programul „МОЛОЧНАЯ КАША”

Programul este recomandat pentru prepararea de terci cu lapte pasteurizat cu un conținut scăzut de grăsime.

Timpul standard de preparare în acest program este de 20 de minute, dar se poate modifica manual în intervalul de la 2 minute până la 4 ore, în pași de 1 minut.

Pentru a preveni revărsarea laptelui din vasul de preparare și pentru a obține rezultatele dorite, se recomandă efectuarea următorilor pași înaintea procesului de preparare:

- Spălarea tuturor cerealelor integrale (orez, mei, hrișcă, etc.) până când apa rezultată din acest proces devine limpede.
- Înainte de preparare ungeți vasul cu un strat de unt.
- Pentru a păstra proporțiile, micșorați cantitatea de alimente în concordanță cu rețeta (reduceți cu strictețe numărul de ingrediente utilizate, proporțional cu cantitatea de produs rezultantă).
- În cazul în care utilizați lapte integral, preparați o soluție de 1:1 lapte și apă.

i *Proprietățile laptelui și al cerealelor pot diferi în funcție de producător și locul de origine, fapt care poate influența câteodată calitatea produsului preparat.*

💡 *Pentru prepararea terciului cu lapte se mai poate folosi și programul „МУЛЬТИПОВАР”. Temperatura optimă de preparare este de 95°C.*

Programul „ХЛЕБ”

Acest program este recomandat pentru coacerea diverselor sortimente de pâine din făina de grâu sau secară. Programul oferă un ciclu de preparare complet, de la dospirea aluatului până la coacere.

Timpul standard de preparare în acest program este de 3 ore, dar se poate modifica manual în intervalul de la 10 minute până la 6 ore, în pași de 5 minute. În acest program funcția de autoîncălzire este limitată la 3 ore.

i *La introducerea ingredientelor, asigurați-vă că acestea nu depășesc linia de demarcare din mijloc (1/2 din volum), aflată pe suprafața interioară a vasului de preparare.*

Trebuie luat în considerare faptul că în prima oră de preparare are loc procesul de dospire a aluatului și doar după aceea începe procesul de coacere. La setarea unui timp de preparare mai mic de 1 oră, procesul de coacere începe doar după apăsarea butonului „Сmap”.

La utilizarea făinei se recomandă aerarea și cernerea acesteia, pentru eliminarea impurităților.

💡 *Pentru reducerea timpului și simplificarea procesului de preparare, recomandăm utilizarea produselor semipreparate pentru coacerea pâinii.*

Nu este recomandată utilizarea funcției de start cu întârziere, întrucât acest lucru poate influența calitatea produsului preparat. Scoateți produsul copt din multifierbătorul, imediat după terminarea procesului de preparare, pentru ca acesta să nu se umezească. Dacă acest lucru nu este posibil, utilizați pentru o scurtă perioadă de timp funcția de autoîncălzire.

Nu deschideți capacul aparatului în timpul procesului de dospire! De acest fapt depinde calitatea produsului finit.

Pentru ca pâinea să fie coaptă în mod uniform, așteptați ca aparatul să emită semnalul sonor de încheiere al programului.

STOP *ATENȚIE! Pentru a scoate pâinea din aparat utilizați mănuși de bucătărie.*

Programul „ПАП”

Programul este recomandat la prepararea sub presiune cu abur a produselor din carne, pește, păsări de curte, prepararea legumelor precum și a produselor cu mai multe componente.

Timpul standard de preparare în acest program este de 20 de minute, dar se poate modifica manual în intervalul de la 5 minute până la 2 ore, în pași de 5 minute.

i *Aparatul emite un semnal sonor în momentul în care se atinge temperatura de preparare setată. Utilizați în acest program recipientul special de abur (aflat în conținutul pachetului).*

1. Introduceți în vasul de preparare 600-1000 ml de apă și introduceți recipientul în interiorul vasului.

- Măsurati și pregătiți ingredientele după rețetă, așezați-le uniform în recipientul de abur și așezați vasul în interiorul carcasei aparatului. Asigurați-va ca vasul se află în contact ferm cu elementul de încălzire.
- Urmați instrucțiunile din capitolul „Instrucțiuni generale pentru folosirea programelor automate”, aliniatele 3-9.

 Dacă nu doriți să utilizați valoarea de timp implicită specifică acestui program, consultați tabelul „Durata recomandată a timpului de preparare cu abur al alimentelor”.

Programul „РИС/КРУПЫ”

Programul este recomandat pentru fierberea orezului și a cerealelor integrale.

Timpul standard de preparare în acest program este de 25 de minute, dar se poate modifica manual în intervalul de la 5 minute până la 4 ore, în pași de 1 minut.

Programul „ДЕСЕРТЫ”

Acest program este recomandat pentru prepararea diverselor deserturi.

Timpul standard de preparare în acest program este de 30 de minute, dar se poate modifica manual în intervalul de la 5 minute până la 2 ore, în pași de 5 minute.

Programul „ТОМЛЕНИЕ”

Acest program este recomandat pentru prepararea la foc mic (absorbire) a cărnii, pregătirea jambonului și pregătirea laptelui cald.

Timpul standard de preparare în acest program este de 3 ore, dar se poate modifica manual în intervalul de la 5 minute până la 12 ore, în pași de 10 minute.

Programul „СОУС”

Programul este recomandat pentru prepararea diverselor sortimente de sosuri.

Timpul standard de preparare în acest program este de 30 de minute, dar se poate modifica manual în intervalul de la 5 minute până la 5 ore, în pași de 1 minut. Funcțiile de autoîncălzire și start cu întârziere nu sunt disponibile în acest program.

Programul „ФРИТЮР”

Cu ajutorul lui multifierbătorul REDMOND SkyCooker RMC-CBF390S puteți să prăjiți alimentele, folosind coșul special pentru prăjit (conținut în pachetul aparatului).

Impul standard de preparare în acest program este de 16 de minute, dar se poate modifica manual în intervalul de la 5 până la 40 de minute, în pași de 5 minute. Funcțiile de autoîncălzire și start cu întârziere nu sunt disponibile în acest program. Aparatul emite un semnal sonor la atingerea temperaturii setate în prealabil.

- Pentru început introduceți în vasul de preparare, după rețetă, cantitatea de ulei care va fi utilizată pentru prăjire. Așezați vasul în interiorul carcasei aparatului și asigurați-va ca acesta nu este înclinat și se află în contact ferm cu elementul de încălzire.

- Urmați instrucțiunile din capitolul „Instrucțiuni generale pentru folosirea programelor automate”, aliniatele 3-9. Atașați mânerul la coșul pentru prăjire, fixând partea de jos a acestuia întru-n orificiu special al coșului. Așezați ingredientele în mod uniform.
- Respectați rețera de preparare, iar după timpul necesar ridicați cu atenție capacul aparatului și introduceți coșul de prăjire împreună cu ingredientele în vasul de preparare. Nu închideți capacul.

 **ATENȚIE!** Uleiul este foarte fierbinte. Pentru a nu va arde sau răni, utilizați mânuși de bucătărie și nu vă aplecați peste aparat atunci când nu este acoperit.

- La terminarea programului de preparare, aparatul emite un semnal sonor, după care intră în modul de așteptare.
- Apucați coșul de mînerul acestuia și fixați cârligul acestuia pe marginea vasului pentru scurgerea uleiului.
- Pentru îndepărtarea surplusului de ulei de pe alimente, utilizați un prosop de bucătărie din hârtie.



Utilizați pentru prăjire doar ulei din plante, rafinat.

Încălzirea îndelungată sau folosirea repetată a uleiului duce la oxidarea acestuia. Nu utilizați același ulei în mod repetat.

Programul „БАПКА”

Este recomandat pentru fierberea cărnii, peștelui, legumelor, păsărilor de curte și al produselor cu mai multe componente.

Timpul standard de preparare în acest program este de 1 oră, dar se poate modifica manual în intervalul de la 5 minute până la 8 ore, în pași de 5 minute.

Programul „ЭКСПРЕСС”

Programul este recomandat pentru fierberea în apă a orezului și a cerealelor integrale. Programul se oprește automat după fierberea apei. În acest program nu se poate seta timpul de preparare, iar funcțiile de start cu întârziere și autoîncălzire nu sunt disponibile.

Pentru pornirea programului din modul de așteptare, apăsați butonul „Старт”.

III. CURĂȚAREA ȘI ÎNTREȚINEREA

Reguli generale și recomandări

- Recomandăm ca înainte de prima utilizare precum și după fiecare utilizare, pentru a elimina mirosurile nedorite din multifierbătorul, să fierbeți timp de 15 minute, o jumătate de lămâie în programul „ПАР”.
- Nu lăsați alimentele preparate sau apă în aparatul multifierbătorul acoperit mai mult de 24 de ore. Puteți să depozitați vasul cu produsele preparate în frigider și apoi, mai târziu, dacă doriți acestea se pot încălzi în multifierbătorul utilizând funcția de autoîncălzire.

- Dacă nu folosiți aparatul pentru o perioadă mai îndelungată, deconectați-l de la rețeaua de energie electrică. Interiorul aparatului, elementul de încălzire, vasul, capacul interior și supapa de abur trebuie să fie uscate.
- Înainte de curățarea aparatului, asigurați-vă că acesta este deconectat de la rețeaua de curent și că s-a răcit complet. Pentru curățare folosiți o cârpă moale și un detergent delicat.



ESTE INTERZISĂ utilizarea cârpei sau abureților duri precum și utilizarea unei paste abrazive. Nu folosiți soluții de curățare agresive din punct de vedere chimic, care nu sunt recomandate de a intra în contact cu alimentele.



ESTE INTERZISĂ submersiunea aparatului în apă precum și spălarea acestuia sub jet de apă.

- Fiți foarte atenți când curățați componentele din gumă ale aparatului multifierbătorului; deformarea sau deteriorarea acestora pot duce la funcționarea defectuoasă a aparatului.
- Carcasa aparatului poate fi curățată în cazul murdăririi acesteia. Este necesară curățarea după fiecare utilizare a vasului de preparare, a capacului interior din aluminiu și a supapei de abur. După fiecare preparare a alimentelor în multifierbătorul, eliminați condensul format. Curățați suprafața interioară a camerei de lucru, dacă este necesar.

Curățarea carcasei

Curățați carcasa aparatului cu o cârpă moale, umezită sau cu un burete fin, umed. Se poate folosi un detergent delicat. Pentru a împiedica formarea petelor create de apă pe corpul aparatului, recomandăm ștergerea acestuia cu un material uscat.

Curățarea vasului, tigaia

Puteți curăța vasul/tigaia atât manual, utilizând un burete moale sau o soluție pentru spălat vase, cât și în mașina de spălat vase (în conformitate cu recomandările producătorului acestuia).

În cazul impurificării considerabile turnați în vas/tigaia apă caldă și lăsați-l la înmuiat pentru o perioadă de timp după care curățați-l. Ștergeți obligatoriu suprafața exterioară a vasului pînă la uscat, înainte de a-l instala în corpul multi-cookerului.

La utilizarea frecventă este posibilă modificarea ușoară sau totală a culorii suprafeței interioare antiaderente. Aceste lucruri nu reprezintă un defect.

Curățarea capacului interior

Deschideți capacul oalei sub presiune. În partea interioară a capacului apăsați concomitent spre centru cele două fixatoare de masă plastică. Fără a vă forța, trageți capacul de aluminiu interior puțin la sine și în jos pentru ca el să se dezunească de la capacul principal. Ștergeți suprafața ambelor capace cu o țesătură umedă sau un șervețel. În caz de necesitate spălați capacul scos sub un jet de apă și folosiți detergente de spălat vase. Nu se recomandă folosirea mașinii de spălat vase. Asamblați în ordine inversă: introduceți capacul de aluminiu în canale, reuniți-l cu capacul principal și apăsați puțin pe fixatori până ce se va aude un click. Capacul de aluminiu interior trebuie să se fixeze în mod sigur.

Curățarea supapei de abur detașabile

Supapa de abur se află într-un loc special, pe suprafața interioară a capacului.

Pentru a scoate supapa, scoateți-l din soclu. Clătiți bine supapa sub jet de apă, uscați-o, după ce reinstalați în soclu.

Eliminarea condensului

În acest model, condensul se acumulează într-o cavitate aflată în interiorul carcasei aparatului și se separă în rezervorul special aflat în partea din spate a aparatului.

Deschideți capacul aparatului și scoateți vasul de preparare din interiorul aparatului. Dacă doriți, ridicați partea din față a multifierbătorului pentru ca să se scurgă apa rămasă, rezultată din condens, în rezervorul special. Scoateți rezervorul, trăgând ușor de vârful acestuia, care iese puțin din interiorul carcasei. Vărsați apa și curățați recipientul, urmând regulile susmenționate. Așezați recipientul înapoi.

Ștergeți cu un prosop de bucătărie cavitatea din care a fost extras rezervorul pentru condens pentru a elimina posibilele resturi de apă.

Curățarea camerei de lucru

Urmând instrucțiunile de utilizare cu strictețe, posibilitatea de a ajunge lichide, resturi de mâncare sau murdărie în camera de lucru, este minimală.

Dacă s-a murdărit camera de lucru, este necesară curățarea suprefetei acesteia, pentru a preferi funcționarea defectuoasă sau deteriorarea aparatului.



Înainte de a se curăța camera de lucru, asigurați-vă că aparatul este deconectat de la sursa de energie electrică și că este complet răcit!

Se pot curăța pereții interiori ai camerei de lucru, suprafața elementului de încălzire și mantaua senzorului de temperatură, care se află în centrul discului de încălzire, cu un burete sau o cârpă umedă (nu udă). În cazul în care folosiți un detergent, este necesară înlăturarea resturilor produse de acesta, pentru a împiedica crearea unui miros neplăcut la utilizarea ulterioară a aparatului.

În cazul în care există resturi de mâncare în interiorul senzorului de temperatură, este necesară scoaterea acestora cu ajutorul unei pensete, fără a apăsa pe mantaua senzorului.

Dacă suprafața discului de încălzire este foarte murdară, este permisă utilizarea unui burete umed, de duritate medie sau a unei perii cu păr sintetic.



În cazul utilizării regulate a aparatului, există posibilitatea ca discul de încălzire să își modifice, parțial sau total, culoarea. Acesta nu este un defect și nu influențează procesul de preparare al alimentelor.

IV. ÎNAINTE DE A VĂ ADRESA UNUI CENTRU SERVICE

Defecțiunea	Cauze posibile	Modalitate de rezolvare
Pe ecran a apărut un mesaj de eroare: E1 – E4	Eroare de sistem. Este posibilă defecțiunea panoului de control sau a elementului de încălzire	Deconectați aparatului de la priză electrică și lăsați-l să se răcească. Onchideți ermetic capacul, reconectați aparatul la o priză electrică
Aparatul nu se conectează	Cablul electric nu este conectat la aparat și (sau) la priză electrică	Verificați dacă cablul electric detașabil este conectat la racordul corespunzător de pe aparat și dacă acesta este conectat la o priză electrică
	Priza electrică este defectă	Conectați aparatul la o priză electrică funcțională
	On rețeaua electrică nu există curent electric	Verificați dacă există curent on rețeaua electrică. Dacă aceasta lipsește, atunci adresați-vă unui specialist
Măncarea se prepară foarte greu	Funcționarea defectuoasă a rețelei electrice (tensiunea on rețeaua electrică este instabilă sau sub normă)	Verificați prezența tensiunii stabile a curentului electric on rețeaua electrică. Dacă aceasta este instabilă sau este sub nivelul normal, atunci adresați-vă unui specialist/administrației blocului dvs
	Intre capac și elementul de încălzire sunt corpuri străine (resturi de mâncare, crupe)	Scoateți aparatul din priză și lăsați-l să se răcească. Ondepărtați obiectele sau resturile străine
Măncarea se prepară foarte greu	Castronul din corpul aparatului este poziționat strâmb	Așezați castronul corect, fără onclinare
	Elementul de încălzire este foarte murdar	Scoateți aparatul din priză și lăsați-l să se răcească. Curățați elementul de încălzire
On timpul pregătirii de sub capacul aparatului iese abur	Castronul din corpul aparatului este poziționat strâmb	Așezați castronul corect, fără onclinare
	Nu este respectată conexiunea ermetică dintre castron și capacul interior al aparatului	Verificați dacă nu sunt corpuri străine (resturi de mâncare, crupe) ontre capac și corpul aparatului. Indepărtați-le. Inchideți ontotdeauna capacul aparatului până la auzul unui clic
	Garnitura de etanșare aflată pe capacul interior al aparatului este foarte murdară, deformată sau deteriorată	Verificați starea garniturii de etanșare aflată pe capacul interior al aparatului. Posibil, aceasta trebuie onlocuită

Defecțiunea	Cauze posibile	Modalitate de rezolvare
Încercarea de sincronizare nu a reușit	Este deconectată funcția Bluetooth pe dispozitivul mobilului	Activați funcția Bluetooth pe dispozitivul mobilului
	Aplicația Ready for Sky pe dispozitivul mobilului nu este activă	Deschideți aplicația Ready for Sky pe dispozitivul mobilului
	Dispozitivele sincronizate sunt prea departe	Asigurați-vă, că dispozitivul se află la 15 metri unul de celălalt

ROU

i **ATENȚIE!** În cazul apariției oricărei defecțiuni în activitatea aplicației Ready for Sky, adresarea la centrul de servicii nu este obligatorie. Adresați-vă la asistența tehnică REDMOND și primiți consultația specialiștilor noștri pentru rezolvarea greșelii și/sau defecțiunii în activitatea Ready for Sky. Propunerile și observările dumneavoastră pentru activitatea aplicației vor fi luate în considerare în următoarea actualizare. Datele de contact ale serviciului de susținere a utilizatorilor produselor REDMOND în țara dumneavoastră le puteți găsi pe site-ul www.redmond.com/ro. Dumneavoastră deasemenea puteți primi ajutor îndeplinind în site-ul dat formularul de feedback.

V. OBLIGAȚII DE GARANȚIE

Pentru acest produs se acordă un termen de garanție de 2 ani de la momentul procurării. În timpul perioadei de garanție producătorul se obligă să înlăture prin reparare, schimbare a pieselor sau schimbare a produsului complet orice defecte de fabrică provocate de calitatea insuficientă a materialelor sau de rasamblare. Garanția intră în vigoare numai în cazul în care data procurării este confirmată prin ștampila magazinului și semnătura vânzătorului pe talonul de garanție original. Prezența garanție se recunoaște numai în cazul în care produsul a fost utilizat în conformitate cu instrucțiunea de exploatare, nu a fost reparat, nu a fost dezasamblat și nu a fost defectat în rezultatul manipulării incorecte, precum și păstrată toată completarea produsului. Prezența garanție nu se răspîndește asupra uzurei normale a produsului și asupra consumabilelor (filtrelor, becului, acoperirilor ceramice și de teflon, garniturilor de etanșare etc.).

Termenul de exploatare a produsului și termenul de valabilitate a garanției se calculează de la data vânzării sau de la data fabricării produsului (în cazul în care data de vânzare e imposibil de determinat).

Data fabricării dispozitivului poate fi găsită în numărul de serie, amplasat pe eticheta de identificare atașată pe carcasa produsului. Numărul de serie este format din 13 simboluri. Simbolurile 6 și 7 indica luna, 8 – anul de producere a dispozitivului.

Termenul de servire a aparatului stabil de producător constituie 5 ani din momentul procurării cu condiție că exploatarea produsului este efectuată în corespundere cu instrucțiunea dată și standardele tehnice.

Ambalajul, îndrumătorul utilizatorului, precum și aparatul este necesar de utilizat în conformitate cu programul local de prelucrare a deșeurilor. Nu aruncați astfel de produse împreună cu gunoii obișnuiți.





Производитель: «Пауэр Пойнт Инк. Лимитед» №1202 Хай Юн Гэ (В1) Лин Хай Шан Чжуан Сямейлин Футьян, Шеньжень, Китай, 518049. По лицензии REDMOND Индастриал Груп, ЛЛСи Уан Коммерс Плаза, 99 Вашингтон-авеню, сьют 805А, Олбани, Нью-Йорк, 12210, Соединенные Штаты Америки.

Импортер: ООО «АЛЬФА», 195027, г. Санкт-Петербург, Свердловская набережная, д. 44, литера Б.

© REDMOND. Все права защищены. 2016

Воспроизведение, передача, распространение, перевод или другая переработка данного документа или любой его части без предварительного письменного разрешения правообладателя запрещены.

The **Bluetooth** word mark and logos are registered trademarks owned by **Bluetooth SIG, Inc.**

Bluetooth является зарегистрированным товарным знаком компании **Bluetooth SIG, Inc.**

App Store is a service mark of **Apple Inc.**, registered in the U.S. and other countries.

App Store является знаком обслуживания **Apple Inc.**, зарегистрированным в США и других странах.

Google Play is a registered trademark of **Google Inc.**

Google Play является зарегистрированным товарным знаком компании **Google Inc.**

Produced by Redmond Industrial Group LLC
One Commerce Plaza, 99 Washington Ave, Ste. 805A
Albany, New York, 12210, United States
www.redmond.company
www.multivarka.pro
Made in China

RMC-CBF390S-CIS-UM-2