

SONY®

4-595-966-11(1) (BG)

FM/MW/LW Компактдиск плейър

Инструкции за
експлоатация

BG

За да отмените показването на демонстрацията (DEMO), вижте стр. 12.

Относно свързването/инсталирането вижте стр. 24.



* 4 5 9 5 9 6 6 1 1 * (1)

Поради съображения за сигурност инсталирайте това устройство в таблото на автомобила, тъй като задната част на устройството се нагорещява по време на употреба. За подробности вижте „Свързване/ инсталиране“ (стр. 24).

Изработено в Тайланд

Свойства на лазерните диоди

- Времетраене на излъчването: постоянно
- Изходна мощност на лазера: по-малка от 53,3 μ W

(Тази стойност е измерена на разстояние 200 мм от повърхността на лещата на обектива на блока за оптично четене с бленда 7 мм.)

Табелката, указваща оперативното напрежение и др., се намира на долната страна на шасито.

**Съобщение за потребителите:
информацията по-долу
е приложима само за оборудване,
продавано в държави, прилагащи
директивите на ЕС.**

Производител: Sony Corporation, 1-7-1
Konan Minato-ku Tokyo, 108-0075, Япония
Относно съвместимостта с продуктите
на EC: Sony Belgium, bijkantoor van
Sony Europe Limited, Da Vincilaan 7-D1,
1935 Zaventem, Белгия



**Изхвърляне на използвани
батерии и електрическо
и електронно оборудване
(приложимо за държавите
от Европейския съюз
и други страни в Европа
със системи за разделно
събиране на отпадъците)**

Този символ върху продукта, батерията или опаковката показва, че продуктът и батерията не трябва да се третират като битови отпадъци. При определени батерии той може да се използва заедно с химически символ. Химическите символи за живак (Hg) или олово (Pb) са добавени, ако батерията съдържа повече от 0,0005% живак или 0,004% олово.

Като осигурите правилното изхвърляне на тези продукти и батерии, ще помогнете за предотвратяването на евентуалните отрицателни последици за околната среда и човешкото здраве, които иначе биха могли да възникнат при неподходящата им обработка като отпадък. Рециклирането на материалите ще помогне за запазването на природните ресурси.

При продукти, които поради съображения за безопасност, производителност или цялостност на данните изискват постоянна връзка с вградена батерия, тя трябва да бъде заменена само от квалифициран сервизен персонал. За да гарантират правилното третиране на батерията и на електрическото и електронно оборудване, предайте тези продукти в края на живота им в подходящ пункт за рециклиране на електрическо и електронно оборудване. За всички други батерии прегледайте раздела за безопасното изваждане на батерията от продукта. Предайте батерията в подходящ пункт за рециклиране на използвани батерии. За по-подробна информация относно рециклирането на този продукт или батерия се обърнете към местната администрация, към службата за събиране на битови отпадъци или към магазина, от който сте закупили продукта или батерията.

**Предупреждение, при положение
че автомобилът ви не разполага
с позиция АСС на запалването**
Задайте функцията AUTO OFF (стр. 12). Устройството ще се изключи напълно и автоматично в зададеното време след изключването му, което предотвратява източване на батерията. Ако няма да задавате функцията AUTO OFF, всеки път, когато изключвате запалването, натискайте и задържайте OFF, докато дисплейт угасне.

Отказ от отговорност по отношение на услугите, предлагани от трети страни

Услугите, предлагани от трети страни, могат да бъдат променяни, временно или окончателно прекратявани без предварително уведомление. Sony не носи никаква отговорност за такива видове ситуации.

Съдържание

Ръководство за частите и елементите за управление	5
--	---

Първи стъпки

Отстраняване на предния панел	6
Нулиране на устройството	7
Настройване на часовника	7
Свързване на USB устройство	7
Свързване на друго преносимо аудиоустройство	8

Слушане на радио

Слушане на радио	8
Използване на системата за радиоданни (RDS)	9

Възпроизвеждане

Възпроизвеждане на диск	10
Възпроизвеждане от USB устройство	10
Търсене и възпроизвеждане на писти	11

Настройки

Отмяна на режима DEMO	12
Основни операции за настройка	12
Общи настройки (GENERAL)	12
Настройки на звука (SOUND)	13
Настройки на дисплея (DISPLAY)	14

Допълнителна информация

Актуализиране на фърмуера	15
Предпазни мерки	15
Поддръжка	16
Спецификации	17
Отстраняване на неизправности	19
Съобщения	22

Свързване/инсталиране

Предупреждения	24
Списък на частите за монтаж	24
Връзка	25
Монтаж	27

Ръководство за частите и елементите за управление

Основно устройство

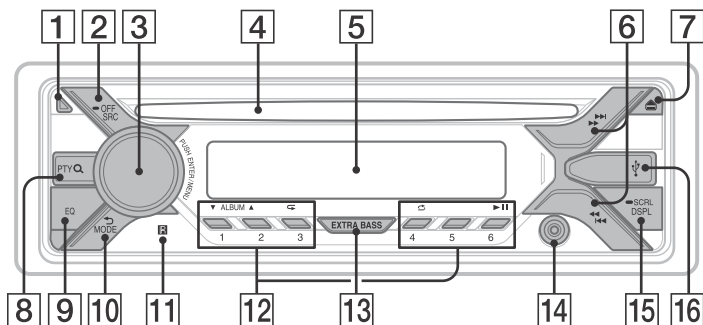

1 Бутон за освобождаване на предния панел

2 SRC (източник)

Включете захранването.
Променете източника.

— OFF

Натиснете и задръжте за 1 секунда, за да изключите източника и изведете часовника.

Натиснете и задръжте за повече от 2 секунди, за да изключите захранването и дисплея.

3 Селектор за управление

Завъртете, за да регулирате силата на звука.

PUSH ENTER

Введете избрания елемент.

MENU

Отворете менюто за настройка.

4 Слот за дискове

5 Прозорец на дисплея

6 ◀▶ (SEEK -/+)

Настройвайте автоматично радиостанции. Натиснете и задръжте, за да настроите ръчно.

◀◀/▶▶ (предишен/следващ)

◀◀/▶▶ (превъртане назад/

превъртане напред)

7 ▲ (изваждане на диск)

8 PTY (тип програма)

Изберете PTY в RDS.

Q (преглед) (стр. 11)

Влезте в режим на преглед по време на възпроизвеждане.

(Не е налично, когато е свързано USB устройство в режим на Android™.)

9 EQ (еквалайзер)

Изберете крива на еквалайзера.

10 ↶ (назад)

Върнете се към предишния екран.

MODE (стр. 8)

11 Сензор за дистанционното управление

12 Номерирани бутони (1 до 6)

Приемайте съхранени радиостанции. Натиснете и задръжете, за да съхраните станции.

ALBUM ▼/▲

Пропуснете албум за аудиоустройството. Натиснете и задръжете, за да пропуснете албуми последователно. (Не е налично, когато е свързано USB устройство в режим на Android.)

↺ (повторение)

(Не е налично, когато е свързано USB устройство в режим на Android.)

↻ (разбъркано възпроизвеждане)

(Не е налично, когато е свързано USB устройство в режим на Android.)

▶|| (възпроизвеждане/пауза)

13 EXTRA BASS

Подсилва басовия звук в синхрон с нивото на звука. Натиснете, за да промените настройката на EXTRA BASS: [1], [2], [OFF].

14 Входен жак AUX

15 DSPL (дисплей)

Промяна на елементите на дисплея.

↻ SCRL (превъртане)

Натиснете и задръжете, за да превъртите елемент на дисплея.

16 USB порт

Първи стъпки

Отстраняване на предния панел

Можете да отстраните предния панел на това устройство, за да предотвратите кражба.

- 1 Натиснете и задръжете OFF ①, докато устройството се изключи, натиснете бутона за освобождаване на предния панел ②, след това дръпнете панела към вас, за да го отстраните.

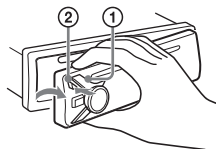

Предупредителен сигнал

Ако завъртите превключвателя за запалване на позиция OFF, без да сте отстранили предния панел, ще прозвучи предупредителен сигнал за няколко секунди. Аларменият сигнал ще прозвучи само ако се използва вграденият усилвател.

Поставяне на предния панел

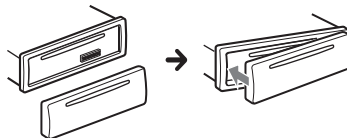

Нулиране на устройството

Преди включването на устройството за първи път или като замените акумулатора на автомобила или промените връзки, трябва да нулирате устройството.

- 1 Натиснете **DSPL** и **↶** (назад)/**MODE** за повече от 2 секунди.

Забележка

Нулирането на устройството ще изтрие настройката на часовника и част от съхраненото съдържание.

Задаване на зоната/региона

След нулирането на устройството се показва екранът за настройка на зона/регион.

- 1 Натиснете **ENTER**, докато се показва **[SET AREA]**.
Показва се текущо зададената зона/регион.
- 2 Завъртете селектора за управление, за да изберете **[EUROPE]** или **[RUSSIA]**, след което го натиснете.
- 3 Завъртете селектора за управление, за да изберете **[YES]** или **[NO]**, след това го натиснете.
Ако промените зададената зона/регион, устройството се нулира, след което се показва часовника.

Тази настройка може да бъде конфигурирана в менюто за общи настройки (стр. 12).

Настройване на часовника

- 1 Натиснете **MENU**, завъртете селектора за управление, за да изберете **[GENERAL]**, след това го натиснете.
- 2 Завъртете селектора за управление, за да изберете **[SET CLOCK-ADJ]**, след това го натиснете.
Индикацията за час мига.
- 3 Завъртете селектора за управление, за да зададете часа и минутите.
За да преместите цифровата индикация, натиснете **SEEK +/-**.
- 4 След настройването на минутите натиснете **MENU**.
Настройването е завършено и часовника се включва.

За показване на часовника

Натиснете **DSPL**.

Свързване на USB устройство

- 1 Намалете силата на звука на устройството.
- 2 Свържете **USB** устройството директно към това устройство.

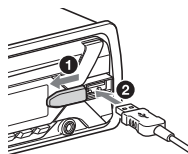

Свързване на друго преносимо аудиоустройство

- 1 Изключете преносимото аудиоустройство.
- 2 Намалете силата на звука на устройството.
- 3 Свържете преносимото аудиоустройство към входния AUX жак (стерео-минижек) на устройството чрез свързващ кабел (не е включен в комплекта)*.

* Използвайте конектор от прав тип.

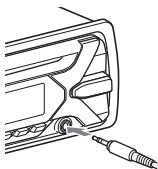

- 4 Натиснете SRC, за да изберете [AUX].

За да съпоставите нивото на звука на свързаното устройство спрямо други източници

Стартирайте възпроизвеждането от преносимото аудиоустройство със средна сила на звука и задайте на устройството обикновеното си ниво на звука за слушане. Натиснете MENU, след това изберете [SOUND] → [SET AUX VOL] (стр. 14).

Слушане на радио

Слушане на радио

За да слушате радио, натиснете SRC, за да изберете [TUNER].

Автоматично съхраняване (BTM)

- 1 Натиснете MODE, за да смените честотната лента (FM1, FM2, FM3, MW или LW).
- 2 Натиснете MENU, завъртете селектора за управление, за да изберете [GENERAL], след това го натиснете.
- 3 Завъртете селектора за управление, за да изберете [SET BTM], след това го натиснете.

Устройството съхранява станциите по ред на честотите върху бутоните с числа.

Настройване

- 1 Натиснете MODE, за да смените честотната лента (FM1, FM2, FM3, MW или LW).
- 2 Извършете настройката.

За да настроите ръчно

Натиснете и задръжте SEEK +/-, за да откриете приблизителната честота, след това неколккратно натиснете SEEK +/-, за да настроите фино желаната честота.

За да настроите автоматично
Натиснете SEEK +/-.

Сканирането спира, когато устройството приеме станция.

Ръчно съхраняване

- 1 Докато приемате станцията, която искате да съхраните, натиснете и задръжте бутон с число (1 до 6), докато се появи [MEM].

Приемане на съхранени станции

- 1 Изберете честотната лента, след това изберете бутон с число (1 до 6)

Използване на системата за радиоданни (RDS)

Настройване на алтернативни честоти (AF) и известие за трафик (TA)

AF непрекъснато пренастройва станцията към най-силния сигнал в мрежата, а TA предоставя информация за текущия трафик или програми за трафик (TR), ако се приемат.

- 1 Натиснете MENU, завъртете селектора за управление, за да изберете [GENERAL], след това го натиснете.
- 2 Завъртете селектора за управление, за да изберете [SET AF/TA], след това го натиснете.
- 3 Завъртете селектора за управление, за да изберете [SET AF-ON], [SET TA-ON], [SET AF/TA-ON] или [SET AF/TA-OFF], след това го натиснете.

За да съхраните RDS станции с настройката AF и TA

Можете да зададете предварително RDS станции заедно с настройка AF/TA. Задайте AF/TA, след това съхранете станцията чрез BTM или ръчно. Ако задавате предварително ръчно, можете да зададете предварително и различни от RDS станции.

За да приемате спешни известия

При включена настройка AF или TA, спешните известия автоматично ще прекъсват текущо избрания източник.

За да настроите нивото на силата на звука по време на известие за трафик

Нивото ще бъде съхранено в паметта за последващи известия за трафик независимо от обикновеното ниво на звука.

За да останете на една регионална програма (REGIONAL)

Когато функциите AF и REGIONAL са включени, няма да бъдете прехвърлени на друга регионална станция с по-силна честота. Ако напуснете зоната на приемане на тази регионална програма, задайте [SET REG-OFF] в [GENERAL] по време на FM приемане (стр. 13). Тази функция не работи в Обединеното кралство и някои други зони.

Функция за локална връзка (само за Обединеното кралство)

Тази функция ви позволява да изберете други местни станции в зоната дори ако те не са съхранени на бутоните ви с числа. По време на FM приемане натиснете бутон с число (1 до 6), на който е съхранена местна станция. В рамките на 5 секунди натиснете отново бутон с число на местна станция. Повторете тази процедура, докато местната станция бъде приета.

Избиране на типове програми (PTY)

- 1 Натиснете PTY по време на FM приемане.
- 2 Завъртете селектора за управление, докато се появи желания тип програма, след това го натиснете. Устройството започва да търси станция, която предава избрания тип програма.

Типове програми

NEWS (Новини), **AFFAIRS** (Текущи събития), **INFO** (Информация), **SPORT** (Спорт), **EDUCATE** (Образование), **DRAMA** (Драма), **CULTURE** (Култура), **SCIENCE** (Наука), **VARIED** (Различни), **POP M** (Поп музика), **ROCK M** (Рок музика), **EASY M** (Лека мелодична музика), **LIGHT M** (Лека класическа музика), **CLASSICS** (Сериозна класическа музика), **OTHER M** (Друга музика), **WEATHER** (Време), **FINANCE** (Финанси), **CHILDREN** (Детски програми), **SOCIAL A** (Социални събития), **RELIGION** (Религия), **PHONE IN** (Телефонен вход), **TRAVEL** (Пътуване), **LEISURE** (Свободно време), **JAZZ** (Джаз музика), **COUNTRY** (Кънтри музика), **NATION M** (Национална музика), **OLDIES** (Стара музика), **FOLK M** (Фолк музика), **DOCUMENT** (Документална програма)

Свервяване на часовника (СТ)

СТ данните от RDS предаването настройват часовника.

- 1 Задайте [SET CT-ON] в [GENERAL] (стр. 13).

Възпроизвеждане

Възпроизвеждане на диск

- 1 Поставете диска (със страната с етикет нагоре).

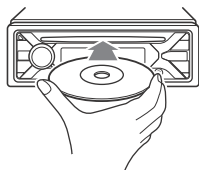

Възпроизвеждането започва автоматично.

Възпроизвеждане от USB устройство

USB устройствата от тип AOA (Акcesoар, отворен за Android) 2.0, MSC (Клас за съхранение на данни с голям обем) и MTP (Протокол за прехвърляне на мултимедия)*, съвместими с USB стандарта, могат да бъдат използвани. В зависимост от USB устройството на това устройство можете да изберете режим на Android или режим MSC/MTP. Някои цифрови плейъри за мултимедия или смартфони с Android може да изискват настройка на MTP режим.

* Напр. USB флаш памет, цифров плейър за мултимедия, смартфон с Android

Забележки

- За подробности относно съвместимостта на вашето USB устройство посетете сайта за поддръжка на задната корица.
- Смартфони с инсталирана ОС Android 4.1 или по-нова поддържат Android Open Accessory 2.0 (AOA 2.0). Въпреки това някои смартфони може да не поддържат напълно AOA 2.0 дори ако има инсталирана ОС Android 4.1 или по-нова. За подробности относно съвместимостта на вашия смартфон с Android или посетете сайта за поддръжка на задната корица.

- Възпроизвеждането на посочените по-долу файлове не се поддържа.
MP3/WMA/FLAC:
– файлове, защитени с авторски права;
– DRM (Управление на цифрови права) файлове;
– многоканални аудиофайлове.
MP3/WMA:
– файлове с компресия без загуба.

Преди да установите връзка, изберете USB режим (режим Android или MSC/MTP) в зависимост от USB устройството (стр. 13).

1 Свържете USB устройство към USB порта (стр. 7).

Възпроизвеждането се стартира. Ако устройството вече е свързано, за да стартирате възпроизвеждането, натиснете SRC, за да изберете [USB].

2 Регулирайте силата на звука на това устройство.



За да спрете възпроизвеждането
Натиснете и задръжте OFF за 1 секунда.

За да отстраните устройството
Спрете възпроизвеждането, след което отстранете устройството.

Търсене и възпроизвеждане на писти

Повторно и разбъркано възпроизвеждане

Не е налично, когато е свързано USB устройство в режим на Android.

- 1 По време на възпроизвеждане натиснете неколккратно  (повторение) или  (разбъркано), за да изберете желания режим на възпроизвеждане. Започването на възпроизвеждането в избрания режим на възпроизвеждане може да отнеме време.

Наличните режими на възпроизвеждане зависят от избрания звукоизточник.

Търсене на писта по име (Quick-BrowZer™)

Не е налично, когато е свързано USB устройство в режим на Android.

- 1 По време на възпроизвеждане от CD или USB натиснете  (преглед)*, за да покажете списъка с категории за търсене.

Когато се появи списъкът с писти, натиснете неколккратно  (назад), за да се покаже желаната категория за търсене.

* По време на USB възпроизвеждане натиснете  (преглед) за повече от 2 секунди, за да се върнете директно в началото на списъка с категории.

- 2 Завъртете селектора за управление, за да изберете желаната категория за търсене, след което го натиснете, за да потвърдите.

- 3 Повторете стъпка 2, за да потърсите желаната писта. Възпроизвеждането се стартира.

За да излезете от режима Quick-BrowZer
Натиснете  (преглед).

Търсене чрез пропускане на елементи (режим на скок)

Не е налично, когато е свързано USB устройство в режим на Android.

- 1 Натиснете  (преглед).
- 2 Натиснете SEEK +.
- 3 Завъртете селектора за управление, за да изберете елемента. Прескачането в списъка става на стъпки от 10% от общия брой на елементите.
- 4 Натиснете ENTER, за да се върнете в режим Quick-BrowZer. Появява се избраният елемент.
- 5 Завъртете селектора за управление, за да изберете желания елемент, след това го натиснете. Възпроизвеждането се стартира.

Настройки

Отмяна на режима DEMO

Можете да отмените показването на демонстрация, което се появява, когато източникът е изключен и се показва часовникът.

- 1 Натиснете MENU, завъртете селектора за управление, за да изберете [GENERAL], след това го натиснете.
- 2 Завъртете селектора за управление, за да изберете [SET DEMO], след това го натиснете.
- 3 Завъртете селектора за управление, за да изберете [SET DEMO-OFF], след това го натиснете.
Настройката е завършена.
- 4 Натиснете двукратно ↶ (назад).
Показването се връща към нормалния режим на приемане/възпроизвеждане.

Основни операции за настройка

Можете да настройвате елементи в следните категории за настройка: Общи настройки (GENERAL), Настройка на звука (SOUND), Настройка на дисплея (DISPLAY)

- 1 Натиснете MENU.
- 2 Завъртете селектора за управление, за да изберете категорията за настройка, след това го натиснете.
Елементите, които могат да бъдат настроени, се различават в зависимост от източника и настройките.
- 3 Завъртете селектора за управление, за да изберете опциите, след това го натиснете.

За връщане към предходния екран Натиснете ↶ (назад).

Общи настройки (GENERAL)

AREA

Определя зоната/региона за използване на това устройство: [EUROPE], [RUSSIA].
Ако промените текущо зададената зона/регион, устройството се нулира, след което се показва часовника.
(Налично само докато източникът е изключен и се показва часовникът.)

DEMO (демонстрация)

Активира демонстрацията: [ON], [OFF].

CLOCK-ADJ (свервяване на часовника) (стр. 7)

CAUT ALM (предупредителен сигнал)

Активира предупредителния сигнал: [ON], [OFF] (стр. 6).
(Налично само докато източникът е изключен и се показва часовникът.)

BEEP

Активира звуковия сигнал: [ON], [OFF].

AUTO OFF

Автоматично се изключва напълно след желаното време, когато устройството е изключено: [ON] (30 минути), [OFF].

STEERING

Регистрира/нулира настройката на дистанционното управление на волана. (Налично, когато е свързано с кабел за свързване (не е включен в комплекта).)
(Налично само докато източникът е изключен и се показва часовникът.)
STR CONTROL (управление на волана)
Избира режима на вход на свързаното дистанционно управление. За да предотвратите неизправност, преди употребата съпоставете режима на вход със свързаното дистанционно управление.

CUSTOM

Режим на вход за дистанционното управление на волана

PRESET

Режим на вход за кабелното дистанционно управление без дистанционното управление на волана (автоматично се избира, когато се изпълнява [RESET CUSTOM].)

EDIT CUSTOM

Регистрира функциите (SOURCE, ATT, VOL +/-, SEEK +/-) към дистанционното управление на волана.

- 1 Завъртете селектора за управление, за да изберете функцията, която искате да назначите към дистанционното управление на волана, след което го натиснете.
- 2 Докато [REGISTER] мига, натиснете и задръжте бутона на дистанционното управление на волана, към който искате да назначите функцията. Когато регистрацията приключи, се показва [REGISTERED].
- 3 За да регистрирате други функции, повторете стъпки 1 и 2.

(Налично само когато [STR CONTROL] е с настройка [CUSTOM].)

RESET CUSTOM

Нулира настройката на дистанционното управление на волана: [YES], [NO].
(Налично само когато [STR CONTROL] е с настройка [CUSTOM].)

Забележки

- Докато правите настройките, е налично само управление чрез бутоните на устройството. От съображения за безопасност паркирайте автомобила, преди да правите тази настройка.
- Ако се получи грешка по време на регистрацията, цялата предишно регистрирана информация остава. Започнете отново регистрацията от функцията, при която се е получила грешката.
- Тази функция може да не е налична за някои автомобили. За подробности относно съвместимостта на вашия автомобил посетете сайта за поддръжка на задната корица.

USB MODE

Променя USB режима: [ANDROID], [MSC/MTP].

(Налично само когато е избран USB източникът.)

CT (време на часовника)

Активира функцията CT: [ON], [OFF].

AF/TA (алтернативни честоти/известие за трафик)

Избира настройката на алтернативни честоти (AF) и известие за трафик (TA): [AF-ON], [TA-ON], [AF/TA-ON], [AF/TA-OFF].

REGIONAL

Ограничава приемането до конкретна зона: [ON], [OFF].

(Налично само когато се приема FM.)

BTM (памет за най-добра настройка) (стр. 8)

(Налично само когато е избран тунерът.)

FIRMWARE

(Налично само докато източникът е изключен и се показва часовникът.)

Проверява/актуализира версията на фърмуера. За повече подробности посетете уебсайта за поддръжка на задната корица.

FW VERSION (версия на фърмуера)

Показва текущата версия на фърмуера.

FW UPDATE (актуализация на фърмуера)

Влиза в процес на актуализация на фърмуера: [YES], [NO].

Актуализацията на фърмуера отнема няколко минути. По време на актуализацията не изключвайте запалването на позицията OFF и не изваждайте USB устройството.

Настройки на звука (SOUND)

Това меню за настройка може да бъде отворено и чрез натискане на SOUND.

EQ10 PRESET

Избира една от 10 криви на еквалайзера или го изключва: [OFF], [R&B], [ROCK], [POP], [HIP-HOP], [ELECTRONICA], [JAZZ], [SOUL], [COUNTRY], [KARAOKE]*, [CUSTOM].
Настройката на кривата на еквалайзера може да бъде запаметена за всеки източник.

* [KARAOKE] намалява вокалния звук, но той не може да бъде напълно премахнат по време на възпроизвеждане. Освен това използването на микрофон не се поддържа.

EQ10 CUSTOM

Задайте [CUSTOM] за EQ10.

Настройка на кривата на еквалайзера:
[BAND1] 32 Hz, [BAND2] 63 Hz, [BAND3]
125 Hz, [BAND4] 250 Hz, [BAND5] 500 Hz,
[BAND6] 1 kHz, [BAND7] 2 kHz, [BAND8]
4 kHz, [BAND9] 8 kHz, [BAND10] 16 kHz.

Нивото на силата на звука се регулира
в стъпки от 1 dB от -6 dB до +6 dB.

BALANCE

Регулира баланса на звука:
[RIGHT-15] – [CENTER] – [LEFT-15].

FADER

Регулира относителното ниво:
[FRONT-15] – [CENTER] – [REAR-15].

S.WOOFER (събуфер)

SW LEVEL (ниво на събуфера)

Регулира нивото на силата на звука
на събуфера: [+6 dB] – [0 dB] – [-6 dB].
([ATT] се показва при най-ниската
настройка.)

SW PHASE (фаза на събуфера)

Избира фазата на събуфера:
[NORM], [REV].

LPF FREQ (честота на филтъра за
пропускане на ниски честоти)

Избира честотата на отрязване на
събуфера: [80Hz], [100Hz], [120Hz].

HPF FREQ (честота на филтъра за
пропускане на високи честоти)

Избира честотата на отрязване за
предните/задните високоговорители:
[OFF], [80Hz], [100Hz], [120Hz].

AUX VOL (ниво на силата на звука за AUX)

Регулира нивото на силата на звука за
всяко свързано външно устройство:
[+18 dB] – [0 dB] – [-8 dB].

Тази настройка анулира нуждата за
регулиране на нивото на силата на
звукa между източниците.

(Налично само когато изберете AUX.)

Настройки на дисплея (DISPLAY)

DIMMER

Променя яркостта на дисплея: [ON],
[OFF], [CLK].

За да зададете тази функция да бъде
активна по време на фиксиран период,
изберете [CLK], след което задайте
началните и крайните часове.

– За да зададете яркостта, когато
е активирана функцията за димер:
Задайте [DIMMER] на [ON], след което
настройте [BRIGHTNESS].

– За да зададете яркостта, когато
е деактивирана функцията за димер:
Задайте [DIMMER] на [OFF], след което
настройте [BRIGHTNESS].

Настройката за яркост се съхранява и се
прилага, когато функцията за димер
е активирана или деактивирана.

BRIGHTNESS

Регулира яркостта на дисплея. Нивото
на яркостта може да се регулира:
[1] – [10].

SND SYNC (синхронизация на звука)

Активира синхронизацията на
осветлението със звука: [ON], [OFF].

AUTO SCR (автоматично превъртане)

Превърта автоматично дълги
елементи: [ON], [OFF].

(Не е налично, когато е избрана
настройка AUX или тунер.)

Допълнителна информация

Актуализиране на фърмуера

За да актуализирате фърмуера, посетете уебсайта за поддръжка на задната корица, след което следвайте инструкциите онлайн.

Забележки

- Изисква се USB устройство (не е включено в комплекта) за актуализирането на фърмуера. Съхранете програмата за актуализиране на USB устройството, свържете устройството към USB порта, след което изпълнете операцията за актуализация.
- Актуализацията на фърмуера отнема няколко минути. По време на актуализацията не изключвайте запалването на позиция OFF и не изваждайте USB устройството.

Предпазни мерки

- Предварително охладете устройството, ако автомобилът ви е бил паркиран под директна слънчева светлина.
- Не оставяйте предния панел или аудиоустройства в автомобила, това може да доведе до неизправност поради високата температура под директна слънчева светлина.
- Електрическата антена се разтяга автоматично.

Кондензация на влага

В случай че се появи кондензация на влага в устройството, отстранете диска и изчакайте около час, за да се изсуши. В противен случай устройството няма да работи добре.

За поддържане на високо качество на звука

Не напръсквайте с течности устройството или дисковете.

Забележки относно дисковете

- Не излагайте дисковете на пряка слънчева светлина или на източници на топлина, като например въздухопроводи с горещ въздух. Не ги оставяйте в автомобил, паркиран на пряка слънчева светлина.

- Преди възпроизвеждане избервайте дисковете от центъра към ръба с кърпа за почистване. Не използвайте разтворители от рода на бензин, разреждател, налични в търговската мрежа почистващи препарати.

- Това устройство е предназначено за възпроизвеждане на дискове, отговарящи на стандарта за компактдискове (CD). DualDisc дискове и някои музикални дискове с технология за защита срещу копиране не съответстват на този стандарт, поради което е възможно да не могат да бъдат възпроизведени на това устройство.

- Дискове, които това устройство НЕ МОЖЕ да възпроизвежда:
 - дискове с етикети, стикери или прикрепено тиксо или хартия. Това може да причини неизправност или да повреди дисковете;
 - дискове с нестандартна форма (например сърце, квадрат, звезда). Опит за това може да повреди устройството;
 - 8-сантиметрови (3 1/4-инчови) дискове.



Забележки относно CD-R/CD-RW дискете

- Ако мултисесийният диск започва със сесия CD-DA, той ще бъде разпознат като CD-DA диск и останалите сесии няма да бъдат възпроизведени.
- Дискете, които това устройство НЕ МОЖЕ да възпроизвежда:
 - CD-R/CD-RW с лошо качество на записа;
 - CD-R/CD-RW, записани на несъвместимо записващо устройство;
 - неправилно финализиран CD-R/CD-RW дискете;
 - CD-R/CD-RW, различни от записаните във формат на музикален компактдиск или в MP3 формат, отговарящи на ISO9660 Level 1/Level 2, Joliet/Romeo или мултисесия.

Ред на възпроизвеждане на аудиофайлове

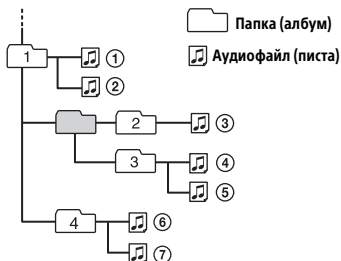

Ако имате въпроси или проблеми, свързани с устройството ви, които не са разгледани в това ръководство, консултирайте се с най-близкия търговец на Sony.

Поддръжка

Почистване на конекторите

Това устройство може да не работи добре, ако конекторите между него и предния панел не са чисти. За да предотвратите това, отстранете редния панел (стр. 6) и почистете конекторите с памучен тампон. Не прилагайте твърде много сила. В противен случай конекторите може да се повредят.

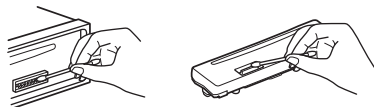

Забележки

- От съображения за безопасност изключете запалването и отстранете ключа от превключвателя за запалване, преди да почистите конекторите.
- Никога не докосвайте конекторите директно с пръсти или каквото и да било метално устройство.

Спецификации

Секция на тунера

FM

Обхват на настройка:

Когато [AREA] е с настройка [EUROPE]:

87,5 MHz – 108,0 MHz

Когато [AREA] е с настройка [RUSSIA]:

FM1/FM2: 87,5 MHz – 108,0 MHz

(при стъпка от 50 kHz)

FM3: 65 MHz – 74 MHz

(при стъпка от 30 kHz)

Извод за антена:

извод за външна антена

Междинна честота:

Когато [AREA] е с настройка [EUROPE]:

FM CCIR: -1956,5 kHz до -487,3 kHz

и +500,0 kHz до +2095,4 kHz

Когато [AREA] е с настройка [RUSSIA]:

FM CCIR: -1956,5 kHz до -487,3 kHz

и +500,0 kHz до +2095,4 kHz

FM OIRT: -1815,6 kHz до -943,7 kHz

и +996,6 kHz до +1776,6 kHz

Използваема чувствителност: 7 dBf

Избираемост: 75 dB при 400 kHz

Съотношение сигнал-шум: 73 dB

Разделяне: 50 dB при 1 kHz

Честотна характеристика: 20 Hz – 15 000 Hz

MW/LW

Обхват на настройка:

MW: 531 kHz – 1602 kHz

LW: 153 kHz – 279 kHz

Извод за антена:

извод за външна антена

Чувствителност: MW: 26 μ V, LW: 50 μ V

Секция на компактдиск плейъра

Съотношение сигнал-шум: 95 dB

Честотна характеристика: 10 Hz – 20 000 Hz

Осцилации и колебания: под измерваемото ограничение

Максималният брой на:

(само CD-R/CD-RW)

– папки (албуми):

150 (включително основната папка);

– файлове (писти) и папки:

300 (може да са по-малко от 300,

ако имената на папките/файловете

съдържат много символи);

– налични за показване символи

за дадено име на папка/файл:

32 (Joliet)/64 (Romeo).

Съответен кодек: MP3 (.mp3) и WMA (.wma)

Секция на USB плейъра

Интерфейс: USB (пълна скорост)

Максимален ток: 500 mA

Максималният брой разпознаваеми писти:

– папки (албуми): 256

– файлове (писти) на папка: 256

Съвместим протокол за аксесоар,

отворен за Android (AOA): 2.0

Съответен кодек:

MP3 (.mp3)

Побитова скорост: 8 kbps – 320 kbps

(Поддържа VBR (променлива скорост на предаване))

Семплираща честота: 16 kHz – 48 kHz

WMA (.wma)

Побитова скорост: 32 kbps – 192 kbps

(Поддържа VBR (променлива скорост на предаване))

Семплираща честота:

32 kHz, 44,1 kHz, 48 kHz

FLAC (.flac)

Дълбочина в битове:

16 бита, 24 бита

Семплираща честота:

44,1 kHz, 48 kHz

Секция на усилвателя на мощност

Изход: изходи за високоговорители

Импеданс на високоговорителите:

4 Ω – 8 Ω

Максимална изходна мощност:

55 W \times 4 (при 4 Ω)

Обща информация

Изходи:

извод за аудиоизходи (REAR, SUB);
електрическа антена/извод за
управление на усилвателя за
мощност (REM OUT).

Входове:

входен извод за дистанционно
управление;
входен извод за антена;
AUX входен жак (стерео-минижек);
USB порт.

Изисквания за захранването: постоянен
ток 12 V от автомобилен акумулатор
(отрицателна маса (земя))

Номинална електроконсумация: 10 A

Размери:

прибл. 178 мм × 50 мм × 177 мм (ш/в/д)

Размери при поставяне:

прибл. 182 мм × 53 мм × 160 мм (ш/в/д)

Тегло: прибл. 1,2 кг

Съдържание на пакета:

основно устройство (1);
части за монтаж и свързване
(1 комплект).

Вашият търговец може да не разполага
с някои от горепосочените аксесоари.
Моля, поискайте подробна информация
от търговеца.

Дизайнът и спецификациите подлежат
на промяна без предупреждение.

Авторски права

Windows Media е регистрирана търговска
марка или търговска марка на Microsoft
Corporation в САЩ и/или други държави.

Този продукт е защитен от определени
права на интелектуална собственост
на Microsoft Corporation. Забранява се
употребата или разпространението на
такава технология извън този продукт
без лиценз от Microsoft или от клон,
упълномощен от Microsoft.

Технологията за аудиокодиране
и патентите за MPEG Layer-3 са
лицензирани от Fraunhofer IIS и Thomson.

Android е търговска марка на Google Inc.

libFLAC

Copyright (C) 2000–2009 Josh Coalson
Copyright (C) 2011–2013 Xiph.Org
Foundation

По-нататъшното разпространение
и използване в изходна и бинарна
форма, с или без модификации,
са разрешени, при условие че са
спазени условията по-долу.

- Горната бележка относно авторските
права, този списък с условия
и следващият отказ от отговорност
трябва да се запазят при по-нататъшното
разпространение на изходния код.
- При по-нататъшното разпространение
под формата на бинарен код горната
бележка относно авторските права,
този списък с условия и следващият
отказ от отговорност трябва да бъдат
възпроизведени в документацията
и/или други материали, предоставяни
при разпространението.
- Името на фондацията Xiph.org и имената
на нейните спомоществатели не
могат да бъдат използвани за подкрепа
или популяризиране на продукти,
производни на този софтуер, без
специално предварително писмено
разрешение.

ТОЗИ СОФТУЕР СЕ ПРЕДОСТАВЯ ОТ ПРИТЕЖАТЕЛИТЕ НА АВТОРСКИТЕ ПРАВА И СПОМОЩЕСТВОВАТЕЛИТЕ „ВЪВ ВИДА, В КОЙТО Е“, КАТО СЕ ПРАВИ ОТКАЗ ОТ ВСИЧКИ ГАРАНЦИИ, ИЗРИЧНИ ИЛИ ПО ПОДРАЗБИРАНЕ, ВКЛЮЧИТЕЛНО, НО НЕ САМО, ГАРАНЦИИТЕ ПО ПОДРАЗБИРАНЕ ЗА ПРОДАВАЕМОСТ И ЗА ПРИГОДНОСТ ЗА ОПРЕДЕЛЕНА ЦЕЛ. ПРИ НИКАКВИ ОБСТОЯТЕЛСТВА ФОНДАЦИЯТА ИЛИ СЪТРУДНИЦИТЕ НЕ НОСЯТ ОТГОВОРНОСТ ЗА КАКВИТО И ДА Е ПРЕКИ, КОСВЕНИ, СЛУЧАЙНИ, СПЕЦИАЛНИ, ПРИМЕРНИ ИЛИ ПРИЧИННО-СЛЕДСТВЕНИ ЩЕТИ (ВКЛЮЧИТЕЛНО, НО НЕ САМО, ПРЕДОСТАВЯНЕ НА ЗАМЕСТВАЩИ СТОКИ ИЛИ УСЛУГИ; ЗАГУБА НА ЕКСПЛОАТАЦИОННИ КАЧЕСТВА, ДАННИ ИЛИ ПОЛЗИ; ИЛИ ПРЕКЪСВАНЕ НА БИЗНЕС ДЕЙНОСТ), КАКТО И ДА СА ПРИЧИНЕНИ И ВЪЗ ОСНОВА НА КАКВАТО И ДА Е ТЕОРИЯ НА ОТГОВОРНОСТ, НЕЗАВИСИМО ДАЛИ ПО ДОГОВОР, ОБЕКТИВНА ОТГОВОРНОСТ ИЛИ НАРУШЕНИЕ (ВКЛЮЧИТЕЛНО НЕБРЕЖНОСТ ИЛИ ПО ДРУГ НАЧИН), ВЪЗНИКНАЛИ ПО НЯКАКЪВ НАЧИН ОТ ИЗПОЛЗВАНЕТО НА ТОЗИ СОФТУЕР, ДОРИ АКО ИМА ИНФОРМАЦИЯ ЗА ВЪЗМОЖНОСТТА ЗА ТАКИВА ЩЕТИ.

Отстраняване на неизправности

Следният списък за проверка ще ви помогне да се справите с проблемите, на които можете да се натъкнете с устройството си. Преди да преминете през списъка за проверка по-долу, проверете свързването и оперативните процедури. За подробности относно използването на предпазителя и отстраняването на устройството от таблото вижте „Свързване/инсталиране“ (стр. 24). Ако проблемът не е решен, посетете уебсайта за поддръжка на задната корица.

Общи

Няма звук или звукът е много тих.

- Позицията на плъзгача за управление [FADER] не е зададена за система с 2 високоговорителя.
- Силата на звука на устройството и/или свързаното устройство е много малка.
 - Увеличете силата на звука на устройството или свързаното устройство.

Няма звуков сигнал.

- Свързан е допълнителен усилвател и не използвате вградения.

Съдържанието на паметта е изтрито.

- Проводникът на електрозахранването или акумулаторът е бил разкачен или не е свързан правилно.

Запазените станции и правилното време са изтрити.

Предпазителят е изгорял.

Чува се шум при превключване на позицията на запалването.

- Проводниците не са напаснати добре с автомобилния конектор за аксесоари.

По време на възпроизвеждане или приемане се включва демонстрационния режим.

- Ако не се извърши никаква операция за 5 минути при зададена настройка [DEMO-ON], се включва демонстрационният режим.
 - Задайте [DEMO-OFF] (стр. 12).

Показването изчезва/не се появява на дисплея.

- Димерът е зададен на [DIM-ON] (стр. 14).
- Показването изчезва, ако натиснете и задържите OFF.
 - Натиснете OFF на устройството, докато се появи показването.
- Конекторите са замърсени (стр. 16).

Дисплеят/осветлението мига.

- Електрозахранването не е достатъчно.
 - Проверете дали автомобилният акумулатор подава достатъчно захранване към устройството. (Изискването за захранването е постоянен ток 12V.)

Бутоните за операции не функционират.

Дискът не се изважда.

- Натиснете DSPL и ↵ (назад)/MODE за повече от 2 секунди, за да нулирате устройството. Съдържанието, съхранено в паметта, се изтрива. За ваша безопасност не нулирайте устройството, докато шофирате.

Радиоприемане

Не се приемат станции.

Звукът е прекъснат от шумове.

- Свързването не е правилно.
 - Проверете свързването на автомобилната антена.
 - Ако автомобилната антена не се разтегне, проверете свързването проводника за управление на електрическата антена.

Настройването на предварително зададени станции не е възможно.

- Излъчваният сигнал е прекалено слаб.

65 MHz до 74 MHz в FM3 не могат да се настройват.

- [AREA] е с настройка [EUROPE].
 - Задайте [AREA] на [RUSSIA] (стр. 12).

RDS

RDS услугите не могат да бъдат приемани (когато [AREA] е с настройка [RUSSIA]).

- Избрано е FM3.
 - Изберете FM1 или FM2.
- RDS услугите не са налични в текущия регион.

SEEK се включва след няколко секунди слушане.

- Станцията не е TP или има слаб сигнал.
 - Деактивирайте TA (стр. 9).

Не се получават известия за трафик.

- Активирайте TA (стр. 9).
- Станцията не излъчва никакви известия за трафик, въпреки че е TP.
 - Настройте друга станция.

PTY показва [- - - - -].

- Текущата станция не е RDS станция.
- Не се приемат RDS данни.
- Станцията не указва типа програма.

Мига името на програмната услуга.

- Няма алтернативна честота за текущата станция.
 - Натиснете SEEK +/-, докато името на програмната услуга мига. [PI SEEK] се появява и устройството започва да търси друга честота със същите PI (идентификация на програмата) данни.

Възпроизвеждане на CD

Дискът не се възпроизвежда.

- Дефектен или замърсен диск.
- CD-R/CD-RW дискът не е за аудиоупотреба (стр. 16).

MP3/WMA файлове не се възпроизвеждат.

- Дискът е несъвместим с формата и версията на MP3/WMA.
- За подробности относно дисковете и форматите, които могат да се възпроизвеждат, посетете уебсайта за поддръжка на задната корица.

Възпроизвеждането на MP3/WMA файлове отнема повече време от това на останалите.

- Започването на възпроизвеждането при следните дискове отнема повече време:
 - диск, записан със сложна дървовидна структура;
 - диск, записан в мултисесиен формат;
 - диск, към който могат да се добавят данни.

Звукът прескача.

- Дефектен или замърсен диск.

Възпроизвеждане от USB устройство

Не можете да възпроизведате елементи чрез USB концентратор.

- Това устройство не може да разпознава USB устройства през USB концентратор.

Възпроизвеждането от дадено USB устройство отнема повече време.

- USB устройството съдържа файлове със сложна дървовидна структура.

Звукът прекъсва.

- Звукът може да прекъсва при по-висока побитова скорост.
- Файловете с DRM (Digital Rights Management) е възможно да не могат да се възпроизведат в определени случаи.

Аудиофайл не може да бъде възпроизведен.

- USB устройства, форматиращи с файлови системи, различни от FAT16 или FAT32, не се поддържат.*

* Това устройство поддържа FAT16 и FAT32, но някои USB устройства може да не поддържат всички тези FAT системи. За подробности прегледайте с инструкциите за експлоатация на всяко USB устройство или се свържете с производителя.

Операции за прескачане на албум, прескачане на елементи (режим на скок) и търсене на писта по име (Quick-BrowZer) не могат да бъдат изпълнявани.

- Тези операции не могат да бъдат изпълнявани, когато е свързано USB устройство в режим на Android.
 - Задайте [USB MODE] на [MSC/MTP] (стр. 13).
- USB режимът на устройството не е зададен на правилния режим.
 - Уверете се, че USB режимът на устройството е зададен на MSC/MTP.

Звукът не може да бъде изведен по време на възпроизвеждане в режим на Android.

- Докато устройството е в режим на Android, звукът се извежда само от смартфона с Android.
 - Проверете състоянието на приложението за възпроизвеждане на звук на смартфона с Android.
 - Възпроизвеждането може да не се извърши правилно в зависимост от смартфона с Android.

Съобщения

По време на работа може да се покаже или да мига едно от следните съобщения.

CD ERROR: Дискът не може да бъде възпроизведен. Дискът ще бъде изваден автоматично.

→ Почистете диска или го поставете правилно; или се уверете, че дискът не е празен или дефектен.

CD NO MUSIC: Няма файлове, които могат да се възпроизведат. Дискът ще бъде изваден автоматично.

→ Поставете диск, който съдържа файлове, които могат да се възпроизведат (стр. 17).

CD PUSH EJECT: Дискът не може да се извади правилно.

→ Натиснете ▲ (изваждане).

HUB NO SUPRT: Не се поддържат USB концентратори.

INVALID

→ Избраната операция може да е невалидна.

NO AF: Няма алтернативни честоти.

→ Натиснете SEEK +/-, докато името на програмната услуга мига. Устройството започва да търси друга честота със същите PI (идентификация на програмата) данни (показва се [PI SEEK]).

NO TP: Няма програми за трафик.

→ Устройството ще продължи да търси налични TP станции.

NOT SUPPORT – ANDROID MODE

→ USB устройство, което не поддържа AOA (Акcesoар, отворен за Android) 2.0, е свързано към устройството, докато [USB MODE] е с настройка [ANDROID].
– Задайте [USB MODE] на [MSC/MTP] (стр. 13).

OVERLOAD: USB устройството е претоварено.

→ Разкачете USB устройството и натиснете SRC, за да изберете друг източник.
→ USB устройството има грешка или е свързано неподдържано устройство.

READ: В момента се чете информация.

→ Изчакайте, докато четенето приключи и възпроизвеждането започне автоматично. Това може да отнеме известно време в зависимост от организацията на файловете.

USB ERROR: Не може да се възпроизвежда от USB устройството.

→ Свържете отново USB устройство.

USB NO DEV: Не е свързано или разпознато USB устройство.

→ Уверете се, че USB устройството или USB кабелът са добре свързани.

USB NO MUSIC: Няма файл, който може да се възпроизвежда.

→ Свържете USB устройство, което съдържа файлове, които могат да се възпроизведат (стр. 17).

USB NO SUPRT: USB устройството не се поддържа.

→ За подробности относно съвместимостта на вашето USB устройство посетете сайта за поддръжка на задната корица.

LLLL или 1111: Достигнато е началото или края на диска.

— (долна черта): Символът не може да бъде показан.

За операциите с дистанционното управление на волана:

ERROR: Възникнала е грешка по време на регистрацията на функции.

→ Регистрирайте отново от функцията, при която е възникнала грешката (стр. 13).

TIMEOUT: Регистрацията на функция е неуспешна поради изтичане на времето.

→ Опитайте да завършите регистрацията, докато [REGISTER]мига (около 6 секунди) (стр. 13).

Ако тези решения не помагат за подобряване на ситуацията, се консултирайте с най-близкия търговец на Sony.

Ако носите устройството за поправка поради проблем с възпроизвеждането на CD, носете диска, който сте използвали по времето, когато се е появил проблемът.

Предупреждения

- Свържете всички заземяващи проводници (маса) към обща точка на заземяване (маса).
- Не оставяйте проводниците прищипани под винт или прихванати в подвижни части (напр. релси на седалка).
- Преди да извършите свързванията, изключете запалването на автомобила, за да избегнете късо съединение.
- Свържете проводника за електрозахранване ⑥ към устройството и високоговорителите, преди да го свържете към конектора за външно захранване.
- Изолирайте всички свободни несвързани проводници с изолирбанд за защита.

Предпазни мерки

- Изберете внимателно мястото за монтаж, така че устройството да не пречи на нормалното шофиране.
- Избягвайте монтирането на устройството места, които са обект на запрашаване, замърсяване или висока температура, например директна слънчева светлина или близки горещи въздухопроводи.
- Използвайте само предоставените части за монтаж с цел сигурна и безпроблемна инсталация.

Забележка за проводника за електрозахранване (жълт)

Когато свързвате това устройство в комбинация с други стереокомпоненти, амперажът на елетроверигата на автомобила, към която свързвате устройството, трябва да е по-голям от сбора на амперажите на предпазителите на всички устройства.

Регулиране на ъгъла на монтиране

Регулирайте ъгъла на монтиране на по-малко от 45°.

Списък на частите за монтаж

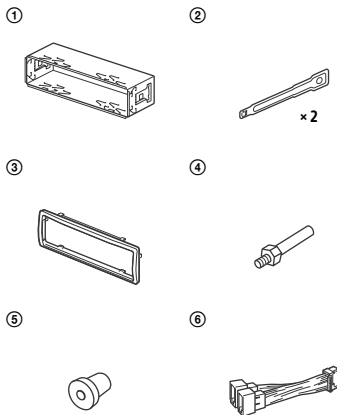

- Този списък с части не включва всички компоненти от комплекта.
- Скобата ① и предпазната яка ③ са прикрепени към устройството преди доставката. Преди да монтирате устройството, използвайте ключовете за освобождаване ②, за да отстраните скобата ① от него. За подробности вижте „Отстраняване на защитната яка и скобата“ (стр. 27).
- Пазете ключовете за освобождаване ② за бъдеща употреба, тъй като са нужни и за отстраняването на устройството от автомобила ви.

Връзка

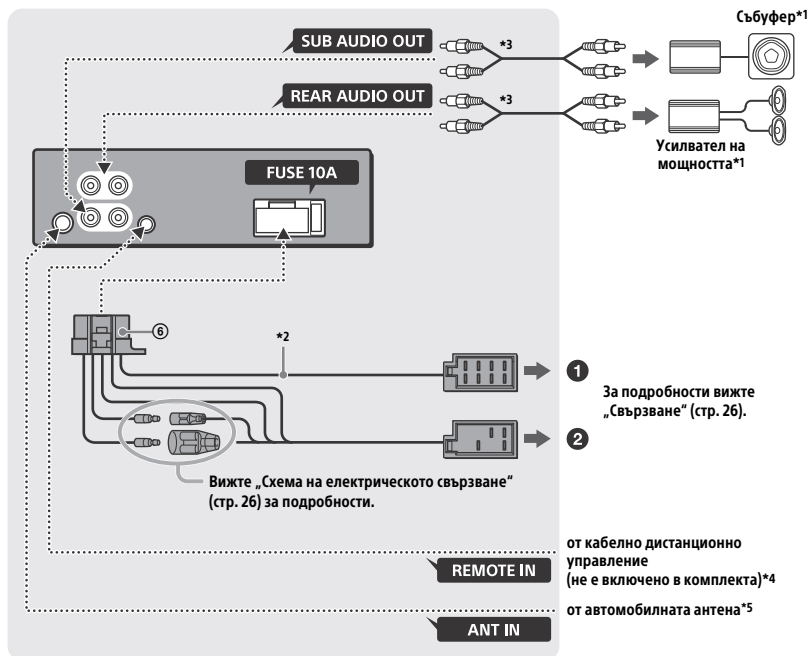

*1 Не е включен в комплекта

*2 Импеданс на високоговорителите:
4 Ω – 8 Ω \times 4

*3 Кабел с RCA пин (не е включен в комплекта)

*4 В зависимост от типа на автомобила използвайте адаптер за кабелно дистанционно управление (не е включен в комплекта). За подробности относно използването на кабелно дистанционно управление вижте „Използване на кабелното дистанционно управление“ (стр. 27).

*5 В зависимост от типа на автомобила използвайте адаптер (не е включен в комплекта), ако конекторът на антената не пасва.

Свързване

Ако имате електрическа антена без кутия с реле, свързването на това устройство с проводника за електрозахранване ⑥ може да повреди антената.

1 Към конектора на автомобилния високоговорител

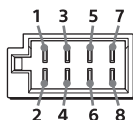

1	Заден високоговорител (десен)	⊕	Лилав
2		⊖	Лилав/с черни ивици
3	Преден високоговорител (десен)	⊕	Сив
4		⊖	Сив/с черни ивици
5	Преден високоговорител (ляв)	⊕	Бял
6		⊖	Бял/с черни ивици
7	Заден високоговорител (ляв)	⊕	Зелено
8		⊖	Зелено/с черни ивици

2 Към конектора за автомобилно електрозахранване

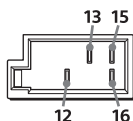

12	Непрекъснато електрозахранване	Жълт
13	Електрическа антена/ управление на усилвателя за мощност (REM OUT)	Син/с бели ивици
15	Включено електрозахранване	Червен
16	Заземяване (маса)	Черен

Лесно свързване на събуфера

Можете да използвате събуфер без усилвател на мощността, когато е свързан към кабел на заден високоговорител.

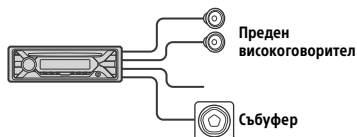

Забележки

- Изисква се подготовка на кабелите на задните високоговорители.
- Използвайте събуфер с импеданс от 4 Ω до 8 Ω и с подходящ капацитет на захранването, за да се избегне повреда.

Свързване за задържане на паметта

Когато е свързан жълтият проводник за електрозахранване, захранването винаги ще се подава на веригата на паметта, когато превключвателят за запалването е изключен.

Свързване на високоговорителите.

- Преди да свържете високоговорителите, изключете устройството.
- Използвайте високоговорители с импеданс от 4 Ω до 8 Ω и с подходящ капацитет на захранването, за да се избегне повреда.

Схема на електрическото свързване

Проверете конектора за външно захранване на автомобила си и съпоставете връзките на кабелите правилно в зависимост от автомобила.

Конектор за външно захранване

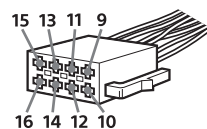

Обща връзка

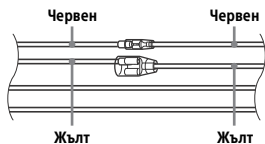

12	Непрекъснато електрозахранване	Жълт
15	Включено електрозахранване	Червен

Когато позициите на червените и жълтите проводници са обрнати

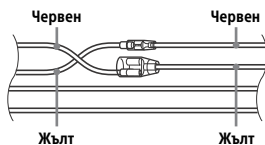

12	Включено електрозахранване	Жълт
15	Непрекъснато електрозахранване	Червен

Когато автомобилът няма позиция АСС

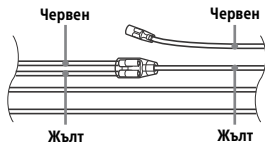

След като съпоставите връзките и превключите правилно проводниците за електрозахранване, свържете устройството към електрозахранването на автомобила. Ако имате въпроси и проблеми при свързването на устройството ви, които не са разгледани в това ръководство, консултирайте се с търговеца на автомобила.

Използване на кабелното дистанционно управление

- 1 За да активирате кабелното дистанционно управление, задайте [STR CONTROL] в [SET STEERING] на [PRESET] (стр. 12).

Монтаж

Отстраняване на защитната яка и скобата

Преди да монтирате устройството, отстранете защитната яка ③ и скобата ① от него.

- 1 Стиснете двата ръба на защитната яка ③ и я дръпнете.

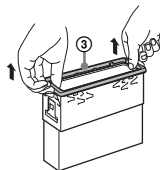

- 2 Въмкнете двата ключа за освобождаване ②, докато щракнат, и издърпайте скобата ①, след което издърпайте устройството, за да го отделите.

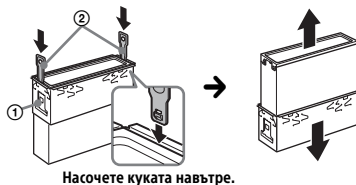

Поставяне на устройството на арматурното табло

Преди монтиране се уверете, че захватите на двете страни на скобата ① са извити 2 мм навътре.

- 1 **Позиционирайте скобата ① в таблото, след което огънете зъбците навън за по-здравонапасване.**

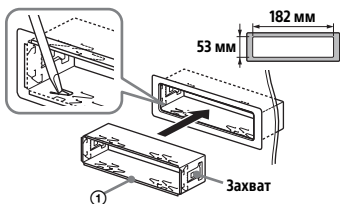

- 2 **Поставете устройството на скобата ①, след това прикрепете защитната яка ③.**

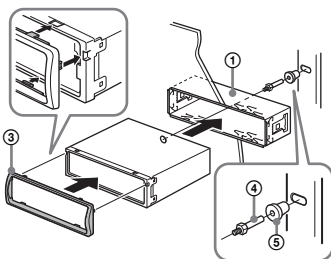

Забележки

- Ако захватите са прави или огънати навън, устройството няма да бъде монтирано здраво и може да изскочи.
- Уверете се, че 4-те захвата на защитната яка ③ са правилно захванати в гнездата на устройството.

Отстраняване и поставяне на предния панел

За подробности вижте „Отстраняване на предния панел“ (стр. 6).

Нулиране на устройството

За подробности вижте „Нулиране на устройството“ (стр. 7).

Подмяна на предпазител

Когато подменяте предпазител, използвайте такъв, който отговаря на ампеража, указан на оригиналния предпазител. Ако предпазителът изгори, проверете свързването и подменете електрозахранването и подменете предпазител. Ако предпазителът изгори отново след подмяната, е възможно да има вътрешна неизправност. В такъв случай се консултирайте с най-близкия търговец на Sony.

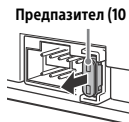

Сайт за поддръжка

За най-новата информация относно този продукт или ако имате каквито и да било въпроси, моля, посетете уебсайта по-долу:

<http://www.sony.eu/support>

Регистрирайте продукта си онлайн на:

<http://www.sony.eu/mysony>

