

SAMSUNG

Руководство пользователя

Серия 4 & 5

UE32K4100A | UE32K5100A | UE40K5100A | UE49K5100A

Благодарим за приобретение изделия компании Samsung.
Для наилучшего обслуживания зарегистрируйте свое устройство по адресу: www.samsung.com/register
Модель _____ Серийный номер _____

Предупреждение. Важные указания по безопасности

(Перед эксплуатацией телевизора ознакомьтесь с указаниями по безопасности.)

ОСТОРОЖНО!		Изделие класса II: этот символ означает, что данное изделие не требует заземления.
ОПАСНОСТЬ ПОРАЖЕНИЯ ЭЛЕКТРИЧЕСКИМ ТОКОМ! НЕ ОТКРЫВАТЬ!		Напряжение переменного тока: этот символ означает, что указанное номинальное напряжение относится к переменному току.
ВНИМАНИЕ! ВО ИЗБЕЖАНИЕ ПОРАЖЕНИЯ ЭЛЕКТРИЧЕСКИМ ТОКОМ НЕ ОТКРЫВАЙТЕ КРЫШКУ (ИЛИ ЗАДНЮЮ ПАНЕЛЬ) ИЗДЕЛИЯ. ВНУТРИ ИЗДЕЛИЯ ОТСУТСТВУЮТ ДЕТАЛИ, РЕМОНТ КОТОРЫХ МОЖЕТ ВЫПОЛНЯТЬ ПОЛЬЗОВАТЕЛЬ. ОБРАТИТЕСЬ К КВАЛИФИЦИРОВАННОМУ СПЕЦИАЛИСТУ.		Напряжение постоянного тока: этот символ означает, что указанное номинальное напряжение относится к постоянному току.
		Внимание! Перед использованием ознакомьтесь с инструкциями: этот символ призывает пользователей ознакомиться со сведениями по безопасности, приведенными в руководстве пользователя.
		

Щели и отверстия в корпусе, а также в задней и нижней части предназначены для обеспечения необходимой вентиляции. Чтобы обеспечить надежную работу данного устройства, а также защитить его от перегрева, не перекрывайте эти щели и отверстия.

- Не устанавливайте данное устройство в изолированном пространстве, например в книжном шкафу или во встроенной мебели, если не обеспечивается надлежащая вентиляция.
- Не устанавливайте данное устройство вблизи или поверх радиатора, нагревателя или в местах, подверженных воздействию прямых солнечных лучей.
- Во избежание возгорания или поражения электрическим током не размещайте на устройстве сосуды с водой (вазы и т. д.).

Не подвергайте данное устройство воздействию воды и влаги (не размещайте возле ванны, раковины, кухонной мойки или стирального бака, на влажной поверхности, около бассейна и т. п.) При попадании воды в устройство отсоедините его от электросети и немедленно обратитесь к официальному дилеру.

В данном устройстве установлены батарейки. В вашем регионе могут действовать предписания по надлежащей утилизации батареек с учетом экологических требований. Для получения информации по утилизации или переработке обратитесь в местные органы власти.

Не допускайте перегрузки сетевых розеток, адаптеров и удлинительных шнуров, поскольку это может привести к возгоранию или поражению электрическим током.

Кабели питания необходимо проложить таким образом, чтобы на них нельзя было случайно наступить или зажать предметами, помещенными на них или рядом с ними. Особое внимание следует уделить местам, где шнур соединяется с вилками, электрическими розетками или выходит из устройства.

Для обеспечения защиты данного устройства во время грозы или в период длительного хранения в отключенном состоянии отсоединяйте его от сетевой розетки, антенны или кабельной системы. Это обеспечит защиту устройства от удара молнии и скачков напряжения в электросети.

Прежде чем подсоединять кабель питания переменного тока к разъему адаптера постоянного тока, убедитесь в том, что значение напряжения, указанное на адаптере постоянного тока, соответствует напряжению в местной электросети.

Ни в коем случае не вставляйте металлические предметы в открытые части данного устройства. Это может привести к поражению электрическим током.

Во избежание поражения электрическим током не прикасайтесь к внутренним компонентам устройства. Вскрывать устройство разрешается только квалифицированному специалисту.

Убедитесь, что шнур питания надежно зафиксирован в розетке. При отсоединении кабеля питания от розетки всегда тяните за вилку. Никогда не тяните за кабель питания. Не прикасайтесь к кабелю питания мокрыми руками.

Если устройство работает неправильно, например, появились необычные звуки или запах, немедленно отключите его от розетки и обратитесь к официальному дилеру или в сервисный центр.

Обязательно отключайте кабель питания от розетки, если телевизор не будет использоваться в течение длительного времени или когда вы уезжаете из дома на продолжительное время (особенно если в это время дома остаются дети, пожилые люди или лица с ограниченными возможностями).

- Накопившаяся пыль может привести к поражению электрическим током, утечке тока или возгоранию вследствие искрения, нагревания кабеля питания или нарушения изоляции на нем.

В случае установки телевизора в сильно запыленных помещениях, а так же в помещениях, подверженных резким колебаниям температуры, воздействию высокой влажности, химических веществ, а так же если планируется круглосуточная эксплуатация устройства (например, в аэропортах, железнодорожных вокзалах и т. д.), обратитесь в официальный сервисный центр. В противном случае возможно серьезное повреждение телевизора.

Используйте только правильно заземленную вилку и розетку.

- Неправильное заземление может привести к поражению электрическим током или повреждению оборудования. (Только для оборудования класса I.)

Для полного отключения устройства от источника питания следует отключить его от сетевой розетки. Убедитесь, что электрическая розетка и вилка кабеля питания находятся в легко доступном месте.

Храните принадлежности (батарейки и т. д.) в недоступном для детей месте.

Не бросайте изделие и не подвергайте его ударам. При повреждении изделия отсоедините кабель питания и обратитесь в сервисный центр.

Перед очисткой отсоедините кабель питания от электрической розетки, затем протрите изделие мягкой сухой тканью.

Не используйте такие химические вещества, как воск, бензин, спирт, растворители, инсектициды, освежители воздуха, смазочные или моющие вещества. Это может привести к повреждению поверхностей телевизора или стиранию надписей на нем.

Не подвергайте устройство воздействию воды.

Не бросайте батареи в огонь.

Не допускайте короткого замыкания или нагревания батарей, не разбирайте их.

В случае замены батарей в пульте дистанционного управления на батареи неправильного типа существует опасность взрыва. Для замены используйте только такие же или аналогичные батареи.

При использовании штепсельной вилки переменного тока (специальной штепсельной вилки-переходника, предоставляемой компанией Samsung) обратитесь внимание на следующие моменты:

При вставке штепсельной вилки в переходник должен раздаться щелчок.

Не пытайтесь вынуть штепсельную вилку после вставки. Это невозможно.

Не вставляйте штепсельную вилку в розетку напрямую.

Не используйте предоставляемую штепсельную вилку с другими устройствами.

Не вставляйте в переходник другие штепсельные вилки, кроме предоставляемой.

При извлечении переходника из розетки тяните за корпус вертикально.

Не вставляйте переходник в розетку на потолок.

Не допускайте падения посторонних предметов на переходник и оберегайте его от ударов.

Не допускайте превышения напряжения, указанного на корпусе штепсельной вилки.

Это может привести к поражению электрическим током или пожару.

Перед использованием адаптера снимите виниловое покрытие. Невыполнение этой инструкции может привести к возгоранию.

* Рисунки и иллюстрации в данном руководстве пользователя представлены только для справки. Они могут отличаться от фактического внешнего вида устройства. Конструкция и характеристики изделия могут быть изменены без предварительного уведомления.

Во избежание пожара или поражения электрическим током не подвергайте устройство воздействию влаги и сырости.

Не допускайте попадания на устройство брызг. Не ставьте на устройство емкости, наполненные жидкостью, например вазы.

ВНИМАНИЕ! ИСПОЛЬЗОВАТЬ ТОЛЬКО В ПОМЕЩЕНИИ.

Что входит в комплект?

Убедитесь, что перечисленные аксессуары входят в комплект поставки телевизора. Если какой-либо элемент комплекта отсутствует, обратитесь к своему дилеру.

Пульт дистанционного управления и батареи (AAA, 2 шт.)

Кабель питания (В зависимости от страны и модели)

Нормативная информация (предоставляется не для всех стран)

Гарантийный талон (предоставляется не во всех странах)

Руководство пользователя

Переходник (в зависимости от страны и модели)



Блок питания

(В зависимости от страны и модели)

Регулировка угла поворота вилки адаптера питания

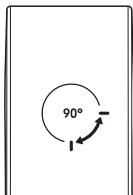

- Запрещается устанавливать контакты вилки в положения за пределами меток на корпусе.
- Цвет и форма аксессуаров могут отличаться в зависимости от модели изделия.
- Кабели, которые не входят в комплект поставки, приобретаются отдельно.
- Откройте коробку и убедитесь в наличии всех аксессуаров (некоторые из них могут быть скрыты под упаковочным материалом).

В следующих случаях может взиматься плата за обслуживание:

(а) если при вызове специалист не обнаружит неисправности изделия (это возможно, если вы не ознакомились с руководством пользователя);

(б) если вы передадите изделие в ремонтный центр, и специалисты центра не обнаружат никаких дефектов (это возможно, если вы не ознакомились с руководством пользователя).

Вы будете проинформированы о размере платы за обслуживание до визита специалиста.



Предупреждение: Существует опасность повреждения экрана при неправильном обращении с ним. Рекомендуем поднимать телевизор, удерживая его за края, как показано на рисунке.



Использование контроллера телевизора

Вы можете включить телевизор, нажав кнопку ТВ-контроллер на нижней панели телевизора, а затем воспользоваться **Меню управления**. Меню управления открывается при нажатии этой кнопки, когда телевизор включен. Для получения дополнительной информации об использовании этого меню см. рисунок ниже.

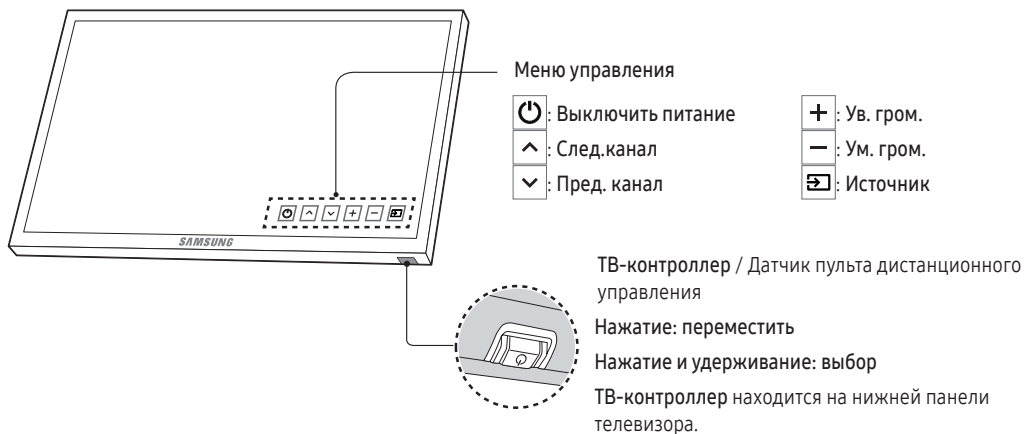

Пульт ДУ

- На кнопках **Выключение**, **Канал**, **Громкость** и **Ввод** пульта дистанционного управления имеются точки Брайля для использования людьми с нарушением зрения.



- Названия кнопок выше могут отличаться от фактических названий.

Установка батарей в пульт дистанционного управления

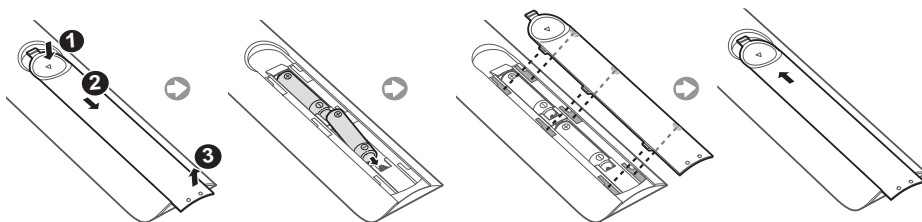

Смена источника входных сигналов

Источник

Используется для выбора ТВ источника или других внешних источников входного сигнала, подключенных к телевизору, например, DVD-проигрывателей, проигрывателей Blu-ray, приемников кабельного или спутникового телевидения.

1. Нажмите кнопку **SOURCE** на пульте ДУ.
2. Выберите внешний источник входных сигналов.
 - **ТВ / HDMI 1 / HDMI2/DVI / AV / Компонент**
 - В списке **Источник** подключенные источники входных сигналов будут выделены.
 - Вход ПК (D-Sub) не поддерживается. Для подключения компьютера к телевизору с помощью кабеля HDMI-DVI можно использовать порт **HDMI IN 2(DVI)** на телевизоре.

Использование функции Редактир. назв.

Чтобы назначить для внешнего источника входных сигналов имя на свое усмотрение, откройте список **Источник** и нажмите кнопку **TOOLS**.

- При подключении компьютера к порту **HDMI IN 2(DVI)** с помощью кабеля HDMI необходимо перевести телевизор в режим ПК, используя раздел **Редактир. назв.**.
- При подключении компьютера к порту **HDMI IN 2(DVI)** с помощью кабеля HDMI-DVI необходимо перевести телевизор в режим **DVI PC**, используя раздел **Редактир. назв.**.
- При подключении AV-устройств к порту **HDMI IN 2(DVI)** с помощью кабеля HDMI-DVI необходимо перевести телевизор в режим **Устройства DVI**, используя раздел **Редактир. назв.**.

Информация

Просмотр подробной информации о подключенном внешнем устройстве.

Подключение к разъему COMMON INTERFACE (разъем для карты ТВ)

- Зависит от страны и модели.
- Выключите телевизор для подключения или отсоединения карты CI CARD.

Использование карты CI CARD или CI+ CARD

Для просмотра платных каналов необходимо вставить в слот карту CI или CI+.

- Если этого не сделать, отобразится сообщение "Сигнал закодирован".
- Через 2–3 минуты после установки на экране отобразится информация о сопряжении, содержащая номер телефона, идентификатор карты CI CARD или CI+ CARD, идентификатор хоста и другие сведения. Если появится сообщение об ошибке, обратитесь к поставщику услуги.
- После того, как настройка сведений о каналах будет завершена, на экране отобразится сообщение Updating Completed ("Обновление завершено"), означающее, что список каналов обновлен.
- **ПРИМЕЧАНИЕ**
 - Карту CI или CI+ можно приобрести у местного поставщика услуг кабельного телевидения.
 - Извлекайте карту CI или CI+, аккуратно придерживая ее, поскольку падение карты может привести к ее повреждению.
 - Вставляйте карту CI или CI+ в направлении, указанном на ней.
 - Расположение слота COMMON INTERFACE может отличаться в зависимости от модели устройства.
 - В некоторых странах и регионах карты CI или CI+ не поддерживаются. Уточните это у официального дилера.
 - При возникновении проблем обратитесь к поставщику услуги.
 - Вставьте карту CI или CI+, поддерживающую текущие настройки антенны. В противном случае изображение на экране будет отсутствовать или будет искажено.

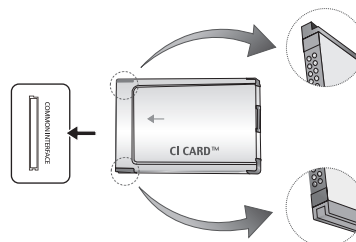

- Изображение может отличаться в зависимости от модели.

Электронное руководство e-Manual

MENU → Поддержка → e-Manual → ENTER



Описание функций телевизора см. в руководстве e-Manual, доступном в меню телевизора. Для доступа к руководству нажмите кнопку E-MANUAL на пульте дистанционного управления. Для выбора категории перемещайте курсор вверх/вниз/вправо/влево, затем выберите раздел и нажмите кнопку ENTER . В руководстве e-Manual отобразится необходимая страница.

Перейти к ней также можно с помощью меню:

- Для возврата к основному меню e-Manual нажмите кнопку E-MANUAL на пульте дистанционного управления.

Элементы, отображаемые на экране

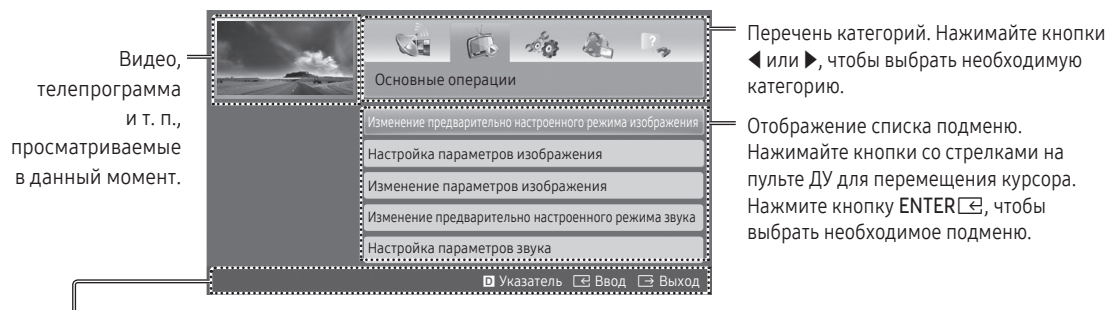

Кнопки управления

Указатель: отображение экрана указателя.

- Указатель доступен в зависимости от языка.

Ввод: выбор категории или подменю.

Выход: выход из руководства e-Manual.

⟨Просмотр содержимого⟩

Попроб. переход к экранному меню, соответствующему данному разделу. Для возврата к руководству e-Manual нажмите кнопку E-MANUAL.

Дом: переход к начальному экрану руководства e-Manual.

Страница: переход к предыдущей или следующей странице.

Масштаб: увеличение масштаба экрана.

- Нажмите кнопку (**Масштаб**), чтобы увеличить масштаб экрана. Для прокрутки содержимого на увеличенном экране используйте кнопки или . Для восстановления нормального масштаба экрана нажмите кнопку RETURN.

Переход между разделами руководства e-Manual и соответствующими экранными меню.

- Эта функция недоступна в некоторых меню.
- Если меню недоступно, функцию **Попроб.** (Попроб.) использовать нельзя.

Способ 1	Способ 2
<ol style="list-style-type: none">1. Если необходимо вызвать меню, соответствующее какой-либо теме электронного руководства e-Manual, нажмите красную кнопку для выбора параметра Попроб. (Попроб.).2. Для возврата к руководству e-Manual нажмите кнопку E-MANUAL.	<ol style="list-style-type: none">1. Выбрав раздел, нажмите кнопку ENTER [↵]. На экране отобразится сообщение "Выполнить это действие?". Выберите Да, а затем нажмите кнопку ENTER [↵]. Отобразится окно экранного меню.2. Для возврата к руководству e-Manual нажмите кнопку E-MANUAL.

Поиск раздела на странице указателя

- Эта функция может не поддерживаться в зависимости от языка.
1. Если необходимо выполнить поиск по ключевому слову, нажмите синюю кнопку, чтобы открыть **Указатель**.
 2. С помощью кнопок ◀ или ▶ выберите необходимый порядок символов.
 3. Нажимайте кнопки ▲ или ▼, чтобы выбрать необходимое ключевое слово, а затем нажмите кнопку **ENTER** [↵].
 4. Отобразится соответствующий экран руководства e-Manual.
 - Чтобы закрыть экран **Указатель**, нажмите кнопку **RETURN**.

Исходная настройка

При первом включении телевизора на экране последовательно отображаются инструкции по настройке основных параметров. Нажмите кнопку **POWER** [⏻]. **Настройка** доступна, только если в качестве источника выбрано значение "ТВ".

- Если подключить какое-либо устройство к **HDMI IN 1(STB)** перед началом установки, в качестве **Тип каналов** автоматически выбирается **ТВ-приставка**. Если вас не устраивает **ТВ-приставка**, выберите **Антенна**.

Сброс настроек данной функции

Выберите **Система - Настройка** (исходная настройка). Введите 4-значный PIN-код. По умолчанию используется PIN-код "0-0-0-0".

Если потребуется изменить PIN-код, используйте функцию **Изменение PIN**.

Операцию **Настройка** (MENU → Система) следует выполнить повторно дома, даже если она уже была выполнена в магазине.

- Если вы забыли PIN-код, в режиме ожидания нажмите кнопки пульта дистанционного управления в следующей последовательности, чтобы восстановить значение по умолчанию "0-0-0-0": **MUTE** → **8** → **2** → **4** → **POWER** (вкл.)

Функция "Телетекст"

Информацию об использовании телетекста см. на странице указателя службы телетекста. Для правильного отображения информации телетекста необходимо обеспечить стабильность приема сигнала. Иначе информация может отображаться не полностью, или некоторые страницы могут быть пропущены.

- Переход по страницам телетекста можно выполнять с помощью цифровых кнопок на пульте дистанционного управления.

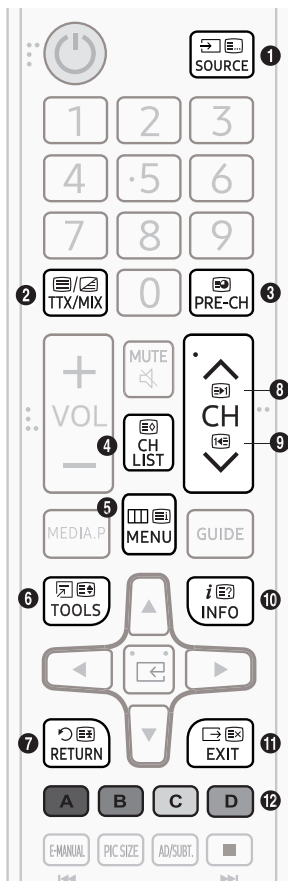

1. (режим): выбор режима телетекста (LIST/FLOF). Если нажать эту кнопку в режиме LIST, автоматически будет выбран режим сохранения списка. В этом режиме можно сохранять страницы телетекста в список с помощью кнопки (сохранить).
2. (полный/двойной/смешанный/выключен): включение режима телетекста на изображении на телеэкране. Нажмите ее еще раз для выхода из режима телетекста.
3. (дополнительная страница): отображение доступной дополнительной страницы.
4. (сохранить): сохранение страниц телетекста.
5. (указатель): отображение страницы указателя (содержания) в любой момент во время просмотра телетекста.
6. (размер): отображение телетекста в верхней части экрана. Размер телетекста увеличивается в два раза. Чтобы переместить текст в нижнюю часть экрана, нажмите кнопку еще раз. Для возврата к первоначальному размеру нажмите кнопку еще раз.
7. (удержание): сохранение на экране текущей страницы, если имеется несколько дополнительных страниц, переключающихся автоматически. Чтобы отменить, нажмите кнопку еще раз.
8. (страница вверх): отображение следующей страницы телетекста.
9. (страница вниз): отображение предыдущей страницы телетекста.
10. (открыть): отображение скрытого текста (например, ответов на вопросы викторины). Для отображения нормального экрана нажмите эту кнопку еще раз.
11. (отмена): уменьшение размера телетекста для его наложения на изображение на телеэкране.
12. Цветные кнопки (красная, зеленая, желтая, синяя): Если телевещательная компания использует систему FASTEXT, то разные разделы страницы телетекста будут обозначены цветами, и их можно будет выбрать, нажимая цветные кнопки. Нажмите кнопку, соответствующую цвету выбранного раздела. Отобразится новая страница, обозначенная данным цветом. Элементы можно выбирать аналогичным образом. Чтобы открыть предыдущую или следующую страницу, нажмите соответствующую цветную кнопку.

Информация на страницах телетекста делится на шесть категорий

Часть	Содержание
A	Номер выбранной страницы.
B	Название канала вещания.
C	Номер текущей страницы или результаты поиска.
D	Дата и время.
E	Текст.
F	Информация о состоянии. Информация FASTEXT.

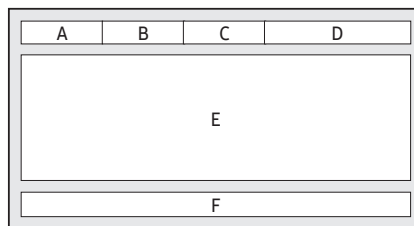

Устранение неисправностей и обслуживание

Поиск и устранение неисправностей

При возникновении сомнений относительно правильной работы телевизора, сначала просмотрите данный список возможных проблем и способов их устранения. Если ни один из перечисленных советов не поможет устранить неисправность, посетите веб-сайт www.samsung.com и выберите пункт "Поддержка" или обратитесь в центр обслуживания клиентов Samsung.

Качество изображения

- Прежде всего, выберите параметр **Тест изображения**, чтобы убедиться в правильном отображении тестового изображения на экране телевизора. (перейдите к **MENU - Поддержка - Самодиагностика - Тест изображения**) Если тестовое изображение отображается правильно, причиной плохого качества изображения может быть источник или уровень сигнала.

Изображение на экране телевизора выглядит хуже, чем в магазине.

- Если используется аналоговый ресивер кабельной сети/видеоприставка, замените ее цифровой ТВ-приставкой. Чтобы получить качество изображения высокой четкости, используйте кабель HDMI или компонентные кабели.
- Абоненты кабельного/спутникового телевидения: попробуйте настроить цифровые каналы.
- Соединение антенны: выполнив автонастройку, попробуйте просмотреть изображение, транслируемое станциями высокой четкости.
- Многие каналы высокой четкости транслируют преобразованное содержимое, первоначально предназначенное для каналов стандартной четкости.
- Установите для приставки кабельного ТВ/видеоприставки разрешение выходного видеосигнала, равное 1080i или 720p.
- Убедитесь, что вы смотрите телевизор с соблюдением минимального расстояния, рекомендуемого с учетом размера экрана и четкости отображаемого сигнала.

Изображение искажено: крупнозернистость, мелкозернистость, точки, пикселизация – ошибка.

- Сжатие видео может привести к искажению изображения, особенно при просмотре спортивных передач и фильмов.
- Слабый или некачественный сигнал также может вызвать искажения изображения. Это не свидетельствует о неисправности телевизора.
- Мобильные телефоны, работающие рядом с телевизором (на расстоянии до 1 м), могут вызвать помехи изображения на экранах аналоговых и цифровых телевизоров.

Неправильная цветопередача или отсутствие цвета.

- При использовании компонентного соединения проверьте правильность подключения штекеров компонентных кабелей к соответствующим разъемам. Неверное или ненадежное подключение может стать причиной неправильной цветопередачи или отсутствия изображения на экране.

Плохая цветопередача или недостаточная яркость.

- Настройте параметры раздела **Изображение** в меню телевизора (перейдите к **Реж. изображения / Цвет / Яркость / Четкость**)
- Настройте параметры раздела **Экон. энергии** в меню телевизора (перейдите к **MENU - Система - Экономный режим - Экон. энергии**)
- Попробуйте сбросить настройки изображения, чтобы просмотреть настройки по умолчанию. (перейдите к **MENU - Изображение - Сброс изображения**)

Пунктирная линия вдоль кромки экрана.

- Если для размера изображения установлено значение **По разм. экрана**, измените его на **16:9**.
- Измените разрешение приставки кабельной сети/спутникового телевидения.

Черно-белое изображение.

- Если используется композитный вход AV, подключите видеокабель (желтый) к зеленому разъему компонентного входа 1 на телевизоре.

При переключении каналов изображение застывает, искажено или его отображение задерживается.

- Если подключена приставка кабельной сети, выполните сброс параметров приставки. Отсоедините кабель питания переменного тока, подсоедините его снова и дождитесь окончания перезагрузки приставки. Это может занять до 20 минут.
- Установите для приставки кабельной сети разрешение выходного видеосигнала 1080i или 720p.

Качество звука

- Прежде всего, выберите **Звуковой тест**, чтобы убедиться в правильной работе аудиосистемы телевизора (перейдите к **MENU - Поддержка - Самодиагностика - Звуковой тест**)
- Если аудиосистема работает правильно, причиной плохого качества звука может быть источник или уровень сигнала.

Звук не слышен или слышен очень тихо при установке максимальной громкости.

- Проверьте уровень громкости, установленный на устройстве (приставке кабельной сети/спутникового телевидения, проигрывателе дисков DVD или Blu-ray и т. д.), подключенном к телевизору.

Изображение хорошее, но звук отсутствует.

- Установите для параметра **Выбрать громкогов.** значение **Громкогов. ТВ** в меню настройки параметров звука.
- При использовании внешнего устройства убедитесь, что аудиокабели устройства подсоединены к соответствующим входным разъемам телевизора.
- При использовании внешнего устройства проверьте параметр настройки аудиовыхода на этом устройстве (может потребоваться изменить параметр настройки аудиовыхода приставки кабельного ТВ на HDMI, если для ее подключения к телевизору используется разъем HDMI).
- Если используется кабель DVI-HDMI, необходим отдельный аудиокабель.
- Перезагрузите подключенное устройство, отсоединив и снова подсоединив его кабель питания.

Из динамиков раздается шум.

- Проверьте кабельные соединения. Убедитесь, что видеокабель не подключен к звуковому входу.
- При подключении антенны или кабелей проверьте уровень сигнала. Низкий уровень сигнала может привести к искажению звука.

Отсутствие теле-/видеоизображения

Телевизор не включается.

- Проверьте надежность подключения кабеля питания переменного тока к сетевой розетке и телевизору.
- Проверьте исправность сетевой розетки.
- Попробуйте нажать кнопку **POWER** на телевизоре, чтобы исключить вероятность неисправности пульта дистанционного управления. Если телевизор включится, см. пункт "Пульт управления не работает" ниже.

Телевизор отключается автоматически.

- Убедитесь, что для параметра **Таймер сна** установлено значение **Выкл.** в меню **Время**.
- Если телевизор подключен к компьютеру, проверьте настройки питания компьютера.
- Убедитесь, что кабель питания переменного тока надежно подключен к сетевой розетке и телевизору.
- **Режим ожидания:** телевизор будет выключен при помощи этой функции, если в течение определенного промежутка времени отсутствовал сигнал. **Автовыключение:** телевизор будет выключен при помощи этой функции, если за последние четыре часа пользователь не нажимал никаких кнопок.

Отсутствует изображение/видео.

- Проверьте подключения кабелей (отсоедините и подсоедините все кабели, подключенные к телевизору и внешним устройствам).
- Соедините видеовыходы внешнего устройства (приставки кабельной сети/видеопроставки, проигрывателя DVD или Blu-ray и т. д.) с соответствующими входными разъемами телевизора. Например, если на внешнем устройстве используется выход HDMI, его следует подключить ко входу HDMI на телевизоре.
- Убедитесь, что подсоединенные устройства включены.
- Выберите необходимый источник сигнала на телевизоре, нажав кнопку **SOURCE** на пульте дистанционного управления телевизором.
- Перезагрузите подключенное устройство, отсоединив и снова подсоединив его кабель питания.

Подключение антенны (антенна/кабель) (кабель: зависит от страны)

Телевизор принимает не все каналы.

- Убедитесь в надежном подключении кабеля антенны.
- Попробуйте использовать параметр **Настройка** (исходная настройка), чтобы добавить доступные для приема каналы в список каналов. Перейдите к **MENU - Система - Настройка** (исходная настройка) и подождите, пока завершится сохранение всех доступных для приема каналов.
- Убедитесь, что антенна установлена правильно.

Изображение искажено: крупнозернистость, мелкозернистость, точки, пикселизация – ошибка.

- Сжатие видео может привести к искажению изображения, особенно в случае просмотра спортивных передач и фильмов.
- Низкий уровень сигнала может привести к искажению изображения. Это не свидетельствует о неисправности телевизора.

Другое

Изображение отображается не во весь экран.

- При отображении преобразованного содержимого стандартной четкости (4:3), транслируемого каналами высокой четкости, по обеим сторонам экрана видны черные полосы.
- Черные полосы в верхней и нижней части экрана будут отображаться при просмотре фильмов, имеющих коэффициент соотношения, отличный от коэффициента вашего телевизора.
- Для отображения во весь экран настройте размер изображения на внешнем устройстве или телевизоре.

Пульт дистанционного управления не работает.

- Замените батареи в пульте дистанционного управления и проверьте их полярность (+/-).
- Почистите окно передачи сигнала датчика, расположенное на пульте дистанционного управления.
- Попробуйте направить пульт дистанционного управления непосредственно на телевизор с расстояния 1,5-2 м.

Не удается включить или выключить телевизор или отрегулировать громкость с помощью пульта дистанционного управления приставки кабельного ТВ или видеопроставки.

- Запрограммируйте пульт дистанционного управления приставки кабельного ТВ/видеопроставки, чтобы использовать его для управления телевизором. Код телевизора SAMSUNG указан в руководстве для приставки кабельного ТВ или видеопроставки.

Появится сообщение "Режим не поддерживается".

- Проверьте поддерживаемое разрешение телевизора и настройте соответствующим образом разрешение выходного сигнала внешнего устройства.

От телевизора исходит запах пластмассы.

- Это нормальное явление; со временем запах исчезнет.

Параметр телевизора **Информ. о сигнале** недоступен в меню **Самодиагностика**.

- Эта функция доступна только для цифровых каналов при подключенной антенне, высокочастотном или коаксиальном соединении.

Телевизор наклонен вправо или влево.

- Снимите телевизор с подставки и снова установите его.

Трудно собрать подставку.

- Положите телевизор на плоскую поверхность. Если не удастся извлечь из телевизора винты, воспользуйтесь намагниченной отверткой.

Меню **Трансляция** отображается серым цветом (недоступно).

- Меню **Трансляция** становится доступным только при выборе источника сигнала для телевизора.

Настройки сбрасываются через 5 минут или каждый раз после выключения телевизора.

- Если телевизор работает в режиме **Демонстрация**, настройки звука и изображения будут сбрасываться каждые 5 минут. Для замены параметров режима **Демонстрация на Домашний** нажмите кнопку **SOURCE**, чтобы выбрать режим **ТВ** и перейдите к **MENU - Поддержка - Режим использов.**

Часто прерывается звуковой сигнал или видеосигнал.

- Проверьте подключения кабелей и при необходимости отсоедините и снова подсоедините их.
- Причиной потери звукового или видеосигнала могут быть слишком жесткие или толстые кабели. Следует использовать достаточно гибкие кабели, рассчитанные на длительное использование. При настенном монтаже телевизора рекомендуется использовать кабели с разъемом под углом 90 градусов.

Если посмотреть на рамку вокруг экрана телевизора с близкого расстояния, видны мелкие частицы.

- Это является особенностью конструкции изделия и не свидетельствует о его неисправности.

Меню **PIP** недоступно.

- **PIP** – эта функция доступна только при сигнале, передаваемом через разъем HDMI или компонентный разъем.

Телевизор был выключен 45 минут назад, а затем он снова включился.

- Это нормальное явление. Телевизор сам управляет функцией **OTA** (беспроводная передача), чтобы выполнить обновление микропрограммного обеспечения, загруженного во время просмотра.

Нежелательные повторы изображения/звука.

- Проверьте и измените сигнал/источник.

Между резиновыми прокладками подставки и поверхностью некоторых предметов мебели может возникнуть реакция.

- Чтобы этого не произошло, используйте войлочные прокладки, чтобы поверхность подставки телевизора не соприкасалась с поверхностью мебели.

Появилось сообщение "Этот файл может не воспроизводиться".

- Это может произойти при воспроизведении содержимого с высокой скоростью передачи. При воспроизведении содержимого возможны некоторые проблемы.

Для поддержания оптимальных эксплуатационных характеристик устройства следует обновлять прошивку (с веб-сайта www.samsung.com →) с помощью устройства **USB**.

TFT-дисплей со светодиодной подсветкой состоит из множества субпикселей, и его изготовление требует применения наиболее совершенных технологий. Однако на экране может быть несколько темных или светлых пикселей. Эти отдельные пиксели не влияют на качество работы изделия.

Отдельные функции и изображения, приведенные в данном руководстве, доступны только для определенных моделей.

Предупреждение относительно неподвижных изображений

Старайтесь избегать длительного воспроизведения на экране неподвижных изображений (например, файлов изображений .jpeg), неподвижных объектов (например, логотипов телеканалов, биржевых или новостных лент в нижней части экрана и т. д.), а также программ с панорамными изображениями или изображениями в формате 4:3. Длительное воспроизведение неподвижных изображений на экране может привести к выгоранию изображения на светодиодном экране, и, соответственно, к снижению качества изображения. Чтобы снизить риск возникновения подобной проблемы, следуйте указанным ниже рекомендациям:

- Старайтесь избегать длительного просмотра одного и того же статического изображения.
- Отдавайте предпочтение полноэкранному режиму. Используйте меню настройки формата изображения на телевизоре для выбора оптимального соответствия размеру экрана.
- Чтобы избежать появления остаточных изображений, уменьшите уровень яркости и контрастности.
- Используйте все функции телевизора, предназначенные для сокращения эффекта остаточного изображения и выгорания экрана. Подробную информацию см. в электронном руководстве.

Очистка поверхности телевизора

- Если на экране телевизора имеется наклейка, после ее удаления может остаться небольшое загрязнение. Удалите загрязнения перед просмотром телевизора.
- При чистке на внешней поверхности изделия и на экране могут появиться царапины. Чтобы предотвратить появление царапин, протирайте внешнюю поверхность телевизора и его экран мягкой тканью.
- Не распыляйте воду или другие жидкости непосредственно на телевизор. Попавшая внутрь изделия жидкость может стать причиной повреждения, возгорания или поражения электрическим током.
- Выключите телевизор и салфеткой из микрофибры аккуратно протрите экран, удаляя жирные пятна и отпечатки пальцев. Для очистки корпуса телевизора используйте мягкую ткань, смоченную в небольшом количестве воды. Не используйте легковоспламеняющиеся жидкости (например, бензин, растворители) или моющие средства. Для удаления неподатливых пятен нанесите на ткань небольшое количество средства для очистки экранов.

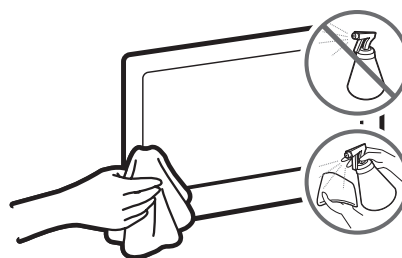

Рекомендация – только для стран ЕС



Настоящим компания Samsung Electronics заявляет, что данный телевизор удовлетворяет основным требованиям и другим положениям директивы 1999/5/ЕС.

Официальное заявление о соответствии можно найти по адресу: <http://www.samsung.com>, выбрав «Поддержка» > «Поиск данных по категориям продуктов» и указав название модели.

Данное оборудование можно использовать во всех странах ЕС.

Установка телевизора

Монтаж телевизора на стене



При креплении телевизора на стену следует строго придерживаться рекомендаций производителя. В случае неправильной установки изделие может соскользнуть или упасть и нанести серьезные травмы ребенку или взрослому человеку. Кроме того, возможны серьезные повреждения самого устройства.

Крепление телевизора к стене можно осуществить с помощью набора для настенного монтажа (не входит в комплект).

Samsung Electronics не несет ответственности за повреждения изделия или травмы, полученные в результате самостоятельной установки настенного крепления покупателем.

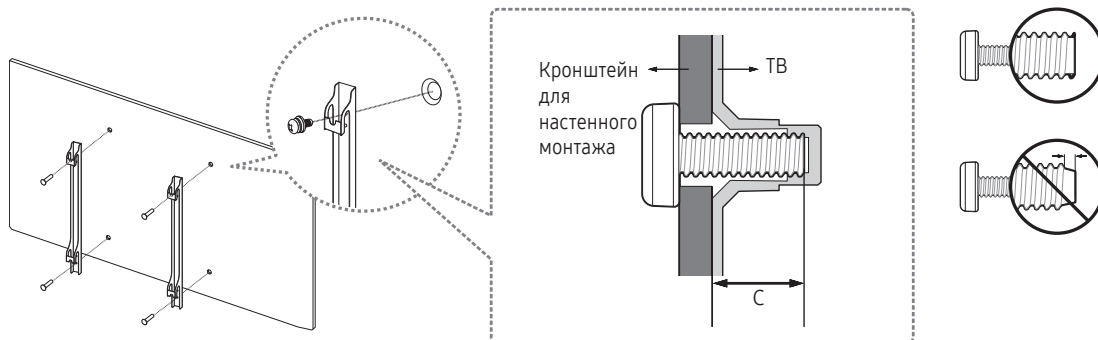

Характеристики набора для настенного крепления VESA

Устанавливайте настенное крепление на прочную стену перпендикулярно полу. В случае монтажа настенного крепления на другие виды поверхностей, помимо изготовленных из гипсокартона, обратитесь за консультацией к местному дилеру. При установке на потолке или наклонной стене телевизор может упасть и стать причиной тяжелой травмы.

В приведенной ниже таблице представлены стандартные размеры наборов для настенного монтажа.

При установке настенного крепления стороннего производителя обратите внимание на длину винтов, используемых для закрепления телевизора на настенном креплении, которая указана в столбце С нижеприведенной таблицы.

Размер телевизора в дюймах	Параметры отверстий для винтов стандарта VESA, в миллиметрах (A * B)	C (мм)	Стандартный винт	Количество
32	100 x 100	19 – 20	M4	4
40 ~ 49	200 x 200		M8	

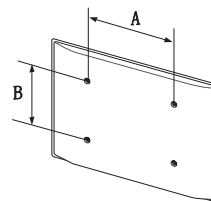



Не выполняйте установку набора для настенного крепления, когда телевизор включен. Это может привести к травме вследствие поражения электрическим током.

Не используйте слишком длинные винты или винты, не соответствующие стандарту VESA. Использование винтов длиннее стандартного размера может привести к повреждению внутренних элементов телевизора.

- Длина винтов для настенного крепления, не соответствующая стандарту VESA, может отличаться в зависимости от технических характеристик настенного крепления.
- Не затягивайте винты слишком сильно. Это может повредить устройство или стать причиной его падения и привести к травме. Samsung не несет ответственности за подобные несчастные случаи.
- Samsung не несет ответственности за повреждение устройства или травмы, полученные при использовании настенного крепления, не соответствующего стандартам VESA или не предназначенного для этих целей, а также в случае несоблюдения инструкций по установке устройства.
- Не устанавливайте телевизор под наклоном более 15 градусов.
- Установку телевизора на стену всегда следует выполнять вдвоем.

Обеспечение достаточной вентиляции для телевизора

При установке телевизора выдерживайте расстояние не менее 10 см между телевизором и другими объектами (стенами, стенками шкафов и т. д.) для обеспечения достаточной вентиляции. Отсутствие достаточной вентиляции может стать причиной возгорания или поломки изделия из-за перегрева.

При установке телевизора на подставку или настенное крепление используйте только те детали, которые поставляются Samsung Electronics. При использовании деталей других производителей могут возникнуть проблемы с установкой изделия, кроме того, изделие может упасть и нанести травму.

Установка на подставку

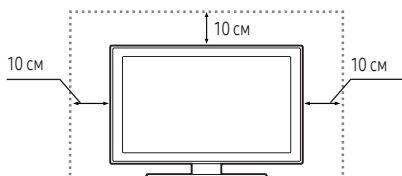

Установка на настенное крепление

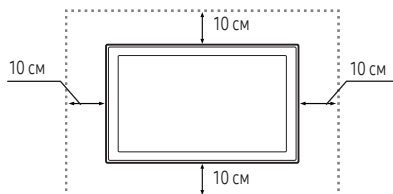

Крепление телевизора к подставке

Убедитесь в наличии всех перечисленных принадлежностей и в том, что сборка подставки осуществляется в соответствии с прилагающимися инструкциями по сборке.

Меры предосторожности: Крепление телевизора к стене

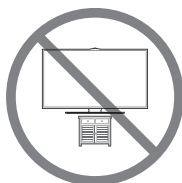

Внимание! Запрещается тянуть, толкать телевизор или повисать на нем, поскольку это может привести к его падению. Следите за тем, чтобы дети не повисали на телевизоре и не раскачивали его. В результате таких действий телевизор может опрокинуться и нанести серьезные и даже смертельные травмы. Соблюдайте все меры предосторожности, описанные в прилагаемой к телевизору брошюре по безопасности. Для дополнительной устойчивости и безопасности приобретите и установите приспособление против скольжения (см. ниже).



ВНИМАНИЕ! Запрещается устанавливать телевизор на неустойчивой поверхности. Он может упасть и нанести серьезные и даже смертельные травмы. Во избежание травмирования находящихся рядом людей, особенно детей, соблюдайте простые меры предосторожности.

- Следуйте рекомендациям производителя при выборе тумбы или подставки для размещения телевизора.
- Устанавливайте телевизор только на устойчивую мебель.
- Не устанавливайте телевизор на краю тумбы или подставки.
- Устанавливая телевизор на высоких предметах мебели (например, на шкафах), надежно прикрепите телевизор и мебель, на которой он стоит, к стене или другой подходящей конструкции.
- Между телевизором и мебелью, на которой он установлен, не должно быть ткани или посторонних материалов.
- Проинструктируйте детей об опасности, которая может возникнуть, если они заберутся на мебель, например чтобы добраться до телевизора или его элементов управления.

При хранении или перемещении телевизора следует придерживаться указанных выше инструкций.

- При перемещении телевизора для замены деталей или уборки сохраняйте осторожность, чтобы не опрокинуть подставку.

Предотвращение падения телевизора

1. Вставьте винты в комплект кронштейнов и надежно закрепите их на стене. Убедитесь, что винты надежно закреплены на стене.
 - В зависимости от типа стены могут потребоваться дополнительные приспособления, например дюбели.
2. Вставьте винты во второй комплект кронштейнов и закрепите винты на телевизоре.
 - Винты не всегда входят в комплект поставки изделия. В таких случаях необходимо приобрести винты с указанными ниже характеристиками.
3. Закрепите кронштейны, прикрепленные к телевизору, и кронштейны, прикрепленные к стене, с помощью износостойкого троса повышенной прочности, а затем надежно зафиксируйте его.
 - Устанавливайте телевизор ближе к стене, чтобы он не опрокинулся назад.
 - Закрепите трос так, чтобы кронштейны на стене находились на одном уровне с кронштейнами на телевизоре или ниже них.

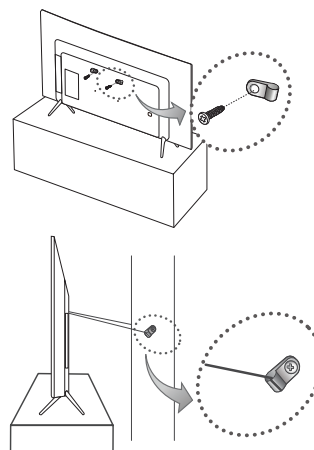

Замок Kensington для защиты от краж

Изделия Samsung поставляются без замков Kensington. Эти замки предназначены для крепления техники, используемой в общественном месте. Внешний вид и способ блокировки могут отличаться от изображения и зависят от производителя. Дополнительные сведения об использовании замков Kensington см. в прилагаемых к ним руководствах.

- Найдите значок "K" на задней панели телевизора. Паз для замка Kensington находится за значком "K".
- Внешний вид и цвет устройства могут различаться в зависимости от модели.

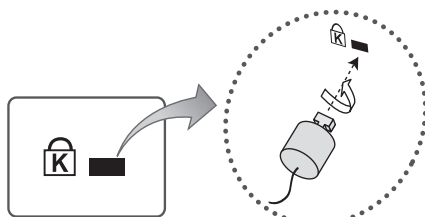

〈Дополнительно〉

Чтобы заблокировать монитор, выполните следующие действия.

1. Оберните кабель замка Kensington вокруг большого стационарного предмета, например письменного стола или стула.
2. Пропустите конец кабеля с замком через петлю на другом конце кабеля Kensington.
3. Вставьте стопор в гнездо замка Kensington на изделии.
4. Закройте замок.
 - Здесь приведены общие инструкции. Более подробные инструкции см. в руководстве пользователя к замку.
 - Устройство блокировки приобретается отдельно.

Технические характеристики и прочая информация

Технические характеристики

LED телевизор

Условия окружающей среды		
Рабочая температура	От 10°C до 40°C (От 50°F до 104°F)	
Рабочая влажность	От 10% до 80%, без конденсации	
Температура хранения	От -20°C до 45°C (От -4°F до 113°F)	
Влажность при хранении	От 5% до 95%, без конденсации	
Шарнирная подставка (влево/вправо)	0°	
Название модели	UE32K4100A	
Размер экрана (диагональ)	32 дюймов (80 см)	
Разрешение экрана	1366 x 768	
Звук (выход)	20 Вт	
Размеры (Ш x В x Г)		
Корпус	728,7 x 468,8 x 78,0 мм	
С подставкой	728,7 x 521,7 x 185,3 мм	
Вес		
Без подставки	4,7 кг	
С подставкой	4,8 кг	
Название модели	UE32K5100A	UE40K5100A
Размер экрана (диагональ)	32 дюймов (80 см)	40 дюймов (100 см)
Разрешение экрана	1920 x 1080	
Звук (выход)	20 Вт	
Размеры (Ш x В x Г)		
Корпус	721,4 x 465,1 x 78,0 мм	901,1 x 557,1 x 78,0 мм
С подставкой	721,4 x 519,1 x 193,5 мм	901,1 x 621,5 x 191,4 мм
Вес		
Без подставки	5,2 кг	8.1 кг
С подставкой	5,3 кг	8.2 кг

Условия окружающей среды	
Рабочая температура	От 10°C до 40°C (От 50°F до 104°F)
Рабочая влажность	От 10% до 80%, без конденсации
Температура хранения	От -20°C до 45°C (От -4°F до 113°F)
Влажность при хранении	От 5% до 95%, без конденсации
Шарнирная подставка (влево/вправо)	0°
Название модели	UE49K5100A
Размер экрана (диагональ)	49 дюймов (123 см)
Разрешение экрана	1920 x 1080
Звук (выход)	20 Вт
Размеры (Ш x В x Г)	
Корпус	1096,8 x 676,2 x 88,0 мм
С подставкой	1096,8 x 742,8 x 230,2 мм
Вес	
Без подставки	12,6 кг
С подставкой	12,7 кг

- Конструкция и характеристики изделия могут быть изменены без предварительного уведомления.
- Характеристики электропитания и сведения о потреблении электроэнергии приведены на наклейке на корпусе изделия.

Уменьшение потребления электроэнергии

При выключении телевизор переходит в режим ожидания. В режиме ожидания телевизор продолжает потреблять небольшое количество энергии. Если телевизор не будет использоваться в течение длительного периода времени, для уменьшения потребления энергии отсоединяйте кабель питания.

Поддерживаемые видеоформаты

Расширение файла	Контейнер	Видеокодек	Разрешение	Частота кадров (кадр./с)	Скорость передачи (Мбит/с)	Аудиокодек	
*.avi	AVI MKV ASF MP4 3GP VRO VOB PS TS	DivX 3.11 / 4 / 5 / 6	1920 x 1080	6 ~ 30	30	Dolby Digital LPCM ADPCM(IMA, MS) AAC HE-AAC WMA Dolby Digital Plus MPEG(MP3) DTS (Core) G.711(A-Law, μ -Law)	
*.mkv		MPEG4 SP/ASP					
*.asf		H.264 BP / MP / HP					
*.wmv		Motion JPEG	640 x 480		8		
*.mp4		Window Media Video 9	MPEG1		1920 x 1080		30
*.3gp		MPEG2					
*.vro							
*.mpg							
*.mpeg							
*.ts							
*.tp							
*.trp							
*.mov							
*.flv							
*.vob							
*.svi							
*.divx							

- Прочие ограничения

- Из-за ошибок в содержимом или контейнере видео может не воспроизводиться или воспроизводиться неправильно.
- Звук или видео могут отсутствовать, если стандартная скорость передачи/частота кадров содержимого превышает параметры скорости, указанные в приведенной выше таблице.
- При наличии ошибки в таблице индексов функция поиска (перехода) не поддерживается.
- Некоторые устройства USB/цифровые камеры могут быть несовместимы с проигрывателем.
- Меню может отображаться с задержкой, если скорость воспроизведения видео превышает 10 Мбит/с (скорость передачи в битах).

Видеодекoder	Аудиодекoder
<ul style="list-style-type: none"> • Поддержка до H.264, уровень 4.1 (FMO/ASO/RS не поддерживаются). • Частота кадров: <ul style="list-style-type: none"> - Ниже 1280 x 720: не более 60 кадров - Выше 1280 x 720: не более 30 кадров • VC1 AP L4 не поддерживается. • Формат GMC 2 и выше не поддерживаются. 	<ul style="list-style-type: none"> • Формат WMA 10 Pro поддерживает 5.1-канальное звучание, а также профиль M2. • Аудиоформат WMA Lossless не поддерживается. • Vorbis поддерживает до 2 каналов. • DD+ поддерживает 5.1-канальное звучание.

Поддерживаемые форматы субтитров

- Внешние

Название	Расширение файла
Синхронизированный текстовый формат MPEG-4	.ttxt
SAMI	.smi
SubRip	.srt
SubViewer	.sub
Micro DVD	.sub или .txt
SubStation Alpha	.ssa
Advanced SubStation Alpha	.ass
Powerdivx	.psb

- Внутренние

Название	Контейнер	Формат
Xsub	AVI	Формат изображения
SubStation Alpha	MKV	Формат текста
Advanced SubStation Alpha	MKV	Формат текста
SubRip	MKV	Формат текста
Синхронизированный текстовый формат MPEG-4	MP4	Формат текста

Поддерживаемые форматы фото

Расширение файла	Тип	Разрешение
*.jpg *.jpeg	JPEG	15360 X 8640
*.bmp	BMP	4096 X 4096
*.mpo	MPO	15360 X 8640

- Во время работы с файлами типа MPO функции Увеличение, Поворот и Эффект слайд-шоу недоступны.

Поддерживаемые форматы музыкальных файлов

Расширение файла	Тип	Кодек	Комментарий
*.mp3	MPEG	MPEG1 Audio Layer 3	
*.m4a *.mra *.aac	MPEG4	AAC	
*.flac	FLAC	FLAC	Поддерживает до 2 каналов.
*.ogg	OGG	Vorbis	Поддерживает до 2 каналов.
*.wma	WMA	WMA	Формат WMA 10 Pro поддерживает 5.1-канальное звучание, а также профиль M2. (Аудиоформат WMA Lossless не поддерживается.)
*.wav	wav	wav	
*.mid *.midi	midi	midi	тип 0 и тип 1

Максимальное разрешение

Оптимальное разрешение: для серии 4 – 1366 x 768 при 60 Гц, для серии 5 – 1920 x 1080 при 60 Гц. Доступное значение разрешения см. на странице с техническими характеристиками.

Режим	Разрешение	Частота горизонтальной развертки (кГц)	Частота вертикальной развертки (Гц)	Частота синхронизации пикселей (МГц)	Полярность синхронизации (Г/В)	1366 x 768	1920 x 1080
IBM	720 x 400	31,469	70,087	28,322	-/+	✓	✓
MAC	640 x 480	35,000	66,667	30,240	-/-	✓	✓
	832 x 624	49,726	74,551	57,284	-/-	✓	✓
	1152 x 870	68,681	75,062	100,000	-/-		✓
VESA DMT	640 x 480	31,469	59,940	25,175	-/-	✓	✓
	640 x 480	37,861	72,809	31,500	-/-	✓	✓
	640 x 480	37,500	75,000	31,500	-/-	✓	✓
	800 x 600	37,879	60,317	40,000	+/+	✓	✓
	800 x 600	48,077	72,188	50,000	+/+	✓	✓
	800 x 600	46,875	75,000	49,500	+/+	✓	✓
	1024 x 768	48,363	60,004	65,000	-/-	✓	✓
	1024 x 768	56,476	70,069	75,000	-/-	✓	✓
	1024 x 768	60,023	75,029	78,750	+/+	✓	✓
	1152 x 864	67,500	75,000	108,000	+/+		✓
	1280 x 720	45,000	60,000	74,250	+/+	✓	✓
	1280 x 800	49,702	59,810	83,500	-/+		✓
	1280 x 1024	63,981	60,020	108,000	+/+		✓
	1280 x 1024	79,976	75,025	135,000	+/+		✓
	1366 x 768	47,712	59,790	85,500	+/+	✓	✓
	1440 x 900	55,935	59,887	106,500	-/+		✓
	1600 x 900RB	60,000	60,000	108,000	+/+		✓
1680 x 1050	65,290	59,954	146,250	-/+		✓	
1920 x 1080	67,500	60,000	148,500	+/+		✓	

- ПРИМЕЧАНИЕ

- Режим чересстрочной развертки не поддерживается.
- При выборе нестандартного видеоформата устройство может работать неправильно.

Сведения об адаптере



Во избежание рисков используйте следующий адаптер

Производитель: Solum

Модель адаптера: A4819_KSML(48W); A4819N_KSML(48W)

Производитель: Powernet

Модель адаптера: A5919_KPML(59W); A5919N_KPML(59W)

Лицензии



Произведено по лицензии Dolby Laboratories. Dolby и символ двойного D являются товарными знаками Dolby Laboratories.



For DTS patents, see <http://patents.dts.com>. Manufactured under license from DTS, Inc. DTS, the Symbol, DTS in combination with the Symbol, DTS Premium Sound|5.1, DTS Digital Surround, DTS Express, and DTS Neo2:5 are registered trademarks or trademarks of DTS, Inc. in the United States and/or other countries.

© DTS, Inc. All Rights Reserved.



The terms HDMI and HDMI High-Definition Multimedia Interface, and the HDMI Logo are trademarks or registered trademarks of HDMI Licensing LLC in the United States and other countries.



This DivX Certified® device has passed rigorous testing to ensure it plays DivX® video.

To play purchased DivX movies, first register your device at vod.divx.com. Find your registration code in the DivX VOD section of your device setup menu.

DivX Certified® to play DivX® video up to HD 1080p, including premium content.

DivX®, DivX Certified® and associated logos are trademarks of DivX, LLC and are used under license.

Covered by one or more of the following U.S. patents: 7,295,673; 7,460,668; 7,515,710; 8,656,183; 8,731,369; RE45,052.

Open Source License Notice

Open Source used in this product can be found on the following webpage. (<http://opensource.samsung.com>) Open Source License Notice is written only English.



Правильная утилизация данного изделия (утилизация электрического и электронного оборудования) (действует в странах, в которых существует система разделения отходов)

Подобная маркировка на изделии, принадлежностях или в руководстве предупреждает, что по истечении срока службы изделие или электронные принадлежности (например, зарядное устройство, наушники, кабель USB) не следует выбрасывать вместе с другим бытовым мусором. Чтобы избежать вредного воздействия на окружающую среду или на здоровье человека из-за неконтролируемой утилизации отходов, следует отделять маркированные подобным образом изделия от другого мусора для соответствующей переработки и повторного использования в качестве сырья.

За подробной информацией о месте и способе экологически безопасной утилизации бытовым потребителям следует обращаться к продавцу изделия или в органы местного самоуправления.

Промышленным потребителям необходимо обратиться к поставщику и уточнить условия договора купли-продажи. Подобные изделия и электронные принадлежности не следует утилизировать вместе с другими производственными отходами.



Правильная утилизация батарей изделия

(действует в странах, в которых существует система разделения отходов)

Подобная маркировка на батарее, руководстве или упаковке свидетельствует о том, что батареи изделия в конце срока его использования нельзя утилизировать вместе с другими бытовыми отходами. Включенные в маркировку химические символы Hg, Cd или Pb обозначают, что батарея содержит ртуть, кадмий или свинец в количествах, превышающих уровни, определенные Директивой ЕС 2006/66. При неправильной утилизации батарей данные вещества могут причинить вред здоровью человека или окружающей среде.



Для защиты природных ресурсов и в целях повторного использования материалов не выбрасывайте батареи с другими бытовыми отходами, а утилизируйте их в соответствии с правилами местной системы возврата батарей.

ПРЕДУПРЕЖДЕНИЕ. ВО ИЗБЕЖАНИЕ ВОЗГОРАНИЯ НИКОГДА НЕ РАСПОЛАГАЙТЕ СВЕЧИ ИЛИ ДРУГИЕ ИСТОЧНИКИ ОТКРЫТОГО ОГНЯ РЯДОМ С ДАННЫМ ИЗДЕЛИЕМ.



Режим ожидания

Для уменьшения потребления энергии отсоединяйте кабель питания, если вы не собираетесь использовать телевизор в течение длительного периода времени.

	<p>Символ «не для пищевой продукции» применяется в соответствии с техническим регламентом Таможенного союза «О безопасности упаковки» 005/2011 и указывает на то, что упаковка данного продукта не предназначена для повторного использования и подлежит утилизации. Упаковку данного продукта запрещается использовать для хранения пищевой продукции.</p>
	<p>Символ «петля Мебиуса» указывает на возможность утилизации упаковки. Символ может быть дополнен обозначением материала упаковки в виде цифрового и/или буквенного обозначения.</p>

EAC

- Техническое описание: Устройство, предназначенное для визуального отображения текстовой и графической информации.
- Импортер: ООО «Самсунг Электроникс Рус Компани»
- 125009, г. Москва, ул. Воздвиженка 10
- Настоящий продукт произведен под полным производственным контролем «Samsung Electronics Co., Ltd». Наименование изготовителя (зависит от модели и указано на изделии), адрес производства:
 1. ООО «Самсунг Электроникс Рус Калуга», Первый Северный проезд, Владение 1, деревня Коряково, Боровский район, Калужская область, 249002, Россия.
 2. Самсунг Электроникс Словакия s.r.o Хвиездославова 807, 924 27 Галанта, Словакия
 3. Самсунг Электроникс Хунгариан Со.,Ltd. Н-5126 Ясфенисзару, Самсунг тер 1, Венгрия
 4. Самсунг Электроникс Дисплей(М) SDN BHD(HSD) 69244, № П.Т. 12692 Муким Ампанган, Индустриальный парк Туанку Джаарар, 71450 Серембан, Негери-Сембилан Дурал Хусус, Малайзия

***This page is intentionally
left blank.***

SAMSUNG

USER MANUAL

4 & 5 SERIES

UE32K4100A | UE32K5100A | UE40K5100A | UE49K5100A







Thank you for purchasing this Samsung product.

To receive more complete service, please register your product at www.samsung.com/register

Model _____ Serial No. _____

Warning! Important Safety Instructions

(Please read the Safety Instructions before using your TV.)

CAUTION	
RISK OF ELECTRIC SHOCK DO NOT OPEN	
<p>CAUTION: TO REDUCE THE RISK OF ELECTRIC SHOCK, DO NOT REMOVE COVER (OR BACK). THERE ARE NO USER SERVICEABLE PARTS INSIDE. REFER ALL SERVICING TO QUALIFIED PERSONNEL.</p>	
	<p>This symbol indicates that high voltage is present inside. It is dangerous to make any kind of contact with any internal part of this product.</p>
	<p>This symbol indicates that this product has included important literature concerning operation and maintenance.</p>
	<p>Class II product : This symbol indicates that it does not require a safety connection to electrical earth (ground).</p>
	<p>AC voltage : This symbol indicates that the rated voltage marked with the symbol is AC voltage</p>
	<p>DC voltage : This symbol indicates that the rated voltage marked with the symbol is DC voltage.</p>
	<p>Caution, Consult Instructions for use : This symbol instructs the user to consult the user manual for further safety related information.</p>

The slots and openings in the cabinet and in the back or bottom are provided for necessary ventilation. To ensure reliable operation of this apparatus and to protect it from overheating, these slots and openings must never be blocked or covered.

- Do not place this apparatus in a confined space, such as a bookcase or built-in cabinet, unless proper ventilation is provided.
- Do not place this apparatus near or over a radiator or heat register, or where it is exposed to direct sunlight.
- Do not place vessels (vases etc.) containing water on this apparatus, as this can result in a fire or electric shock.

Do not expose this apparatus to rain or place it near water (near a bathtub, washbowl, kitchen sink, or laundry tub, in a wet basement, or near a swimming pool etc.). If this apparatus accidentally gets wet, unplug it and contact an authorised dealer immediately.

This apparatus uses batteries. In your community, there might be environmental regulations that require you to dispose of these batteries properly. Please contact your local authorities for disposal or recycling information.

Do not overload wall outlets, extension cords or adaptors beyond their capacity, since this can result in fire or electric shock.

Power-supply cords should be placed so that they are not likely to be walked on or pinched by items placed upon or against them. Pay particular attention to cords at the plug end, at wall outlets, and at the point where they exit from the appliance.

To protect this apparatus from a lightning storm, or when left unattended and unused for long periods of time, unplug it from the wall outlet and disconnect the antenna or cable system. This will prevent damage to the set due to lightning and power line surges.

Before connecting the AC power cord to the DC adaptor outlet, make sure that the voltage designation of the DC adaptor corresponds to the local electrical supply.

Never insert anything metallic into the open parts of this apparatus. This may cause a danger of electric shock.

To avoid electric shock, never touch the inside of this apparatus. Only a qualified technician should open this apparatus.

Be sure to plug in the power cord until it is firmly seated. When unplugging the power cord from a wall outlet, always pull on the power cord's plug. Never unplug it by pulling on the power cord. Do not touch the power cord with wet hands.

If this apparatus does not operate normally - in particular, if there are any unusual sounds or smells coming from it - unplug it immediately and contact an authorised dealer or service centre.

Be sure to pull the power plug out of the outlet if the TV is to remain unused or if you are to leave the house for an extended period of time (especially when children, elderly or disabled people will be left alone in the house).

- Accumulated dust can cause an electric shock, an electric leakage, or a fire by causing the power cord to generate sparks and heat or by causing the insulation to deteriorate.

Be sure to contact an authorised service centre for information if you intend to install your TV in a location with heavy dust, high or low temperatures, high humidity, chemical substances, or where it will operate 24 hours a day such as in an aerial port, a train station, etc. Failure to do so may lead to serious damage to your TV.

Use only a properly grounded plug and wall outlet.

- An improper ground may cause electric shock or equipment damage. (Class I Equipment only.)

To turn off this apparatus completely, disconnect it from the wall outlet. Be sure to have the wall outlet and power plug readily accessible.

Store the accessories (battery, etc.) in a location safely out of the reach of children.

Do not drop or strike the product. If the product is damaged, disconnect the power cord and contact a service centre.

To clean this apparatus, unplug the power cord from the wall outlet and wipe the product with a soft, dry cloth. Do not use any chemicals such as wax, benzene, alcohol, thinners, insecticide, aerial fresheners, lubricants, or detergents. These chemicals can damage the appearance of the TV or erase the printing on the product.

Do not expose this apparatus to dripping or splashing.

Do not dispose of batteries in a fire.

Do not short-circuit, disassemble, or overheat the batteries.

There is danger of an explosion if you replace the batteries used in the remote with the wrong type of battery. Replace only with the same or equivalent type.

When using the AC plug that is a dedicated adapter plug provided from Samsung, pay attention to the following:

Insert the AC plug into the adapter until a "click" sound is heard.

Never remove the AC plug after insertion. (Cannot be removed)

Do not insert only the AC plug into an outlet.

Do not use the provided AC plug with other devices.

Do not insert plugs other than the provided AC plug into the adapter.

When removing the adapter from an outlet, pull its body vertically.

Do not insert the adapter into the outlet on the ceiling.

Do not drop objects or apply shock on the adapter.

Do not rotate it over the range indicated on the adapter.

It may cause electric shock or fire.

Remove the vinyl cover of the adapter before using the adapter. Otherwise, this may result fire.

* Figures and illustrations in this User Manual are provided for reference only and may differ from the actual product appearance. Product design and specifications may change without notice.

To reduce the risk of fire or electric shock, do not expose this apparatus to rain or moisture.

Apparatus shall not be exposed to dripping or splashing and no objects filled with liquids, such as vases, shall not be placed on the apparatus.

WARNING: FOR INDOOR USE ONLY

What's in the Box?

Make sure that the following items are included with your TV. If there are any items missing, contact your local dealer.

Remote Control & Batteries (AAA x 2)

Regulatory Guide (Not available in some locations)

User Manual

Power Cord (Depending on the country and model)

Warranty Card (Not available in some locations)

AC PLUG-CONVERSION (Depending on the country and model)

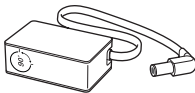

Power Adapter

(Depending on the country and model)

Adjusting the angle of the plug on the power adapter

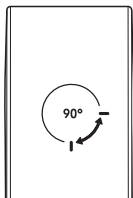

- Never turn the plug until it exceeds the allowed range on the power adapter.
- The colours and shapes of the items differ with the model.
- Cables not supplied with this product can be purchased separately.
- Open the box and check for any accessory items hidden behind or inside the packing materials.

An administration fee may be charged in the following situations:

(a) An engineer is called out at your request, but there will be no defect with the product (i.e., where the user manual has not been read).

(b) You bring the unit to a repair centre, but there will be no defect identified the product (i.e., where the user manual has not been read).

You will be informed of the administration fee amount before a technician visits.



Warning: Screens can be damaged from direct pressure when handled incorrectly. We recommend lifting the TV at the edges, as shown.

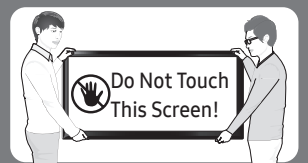

Using the TV Controller

You can turn on the TV with the TV controller button at the bottom of the TV, and then use the Control Menu. The Control Menu appears when the button is pressed while the TV is On. For more information about its usage, refer to the figure below.

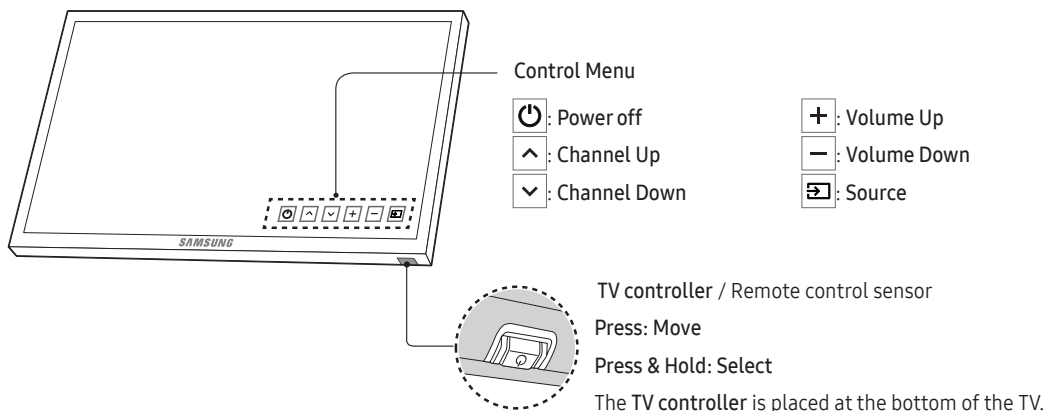

The Remote Control

- This remote control has Braille points on the **Power**, **Channel**, **Volume** and **Enter** buttons and can be used by visually impaired persons.

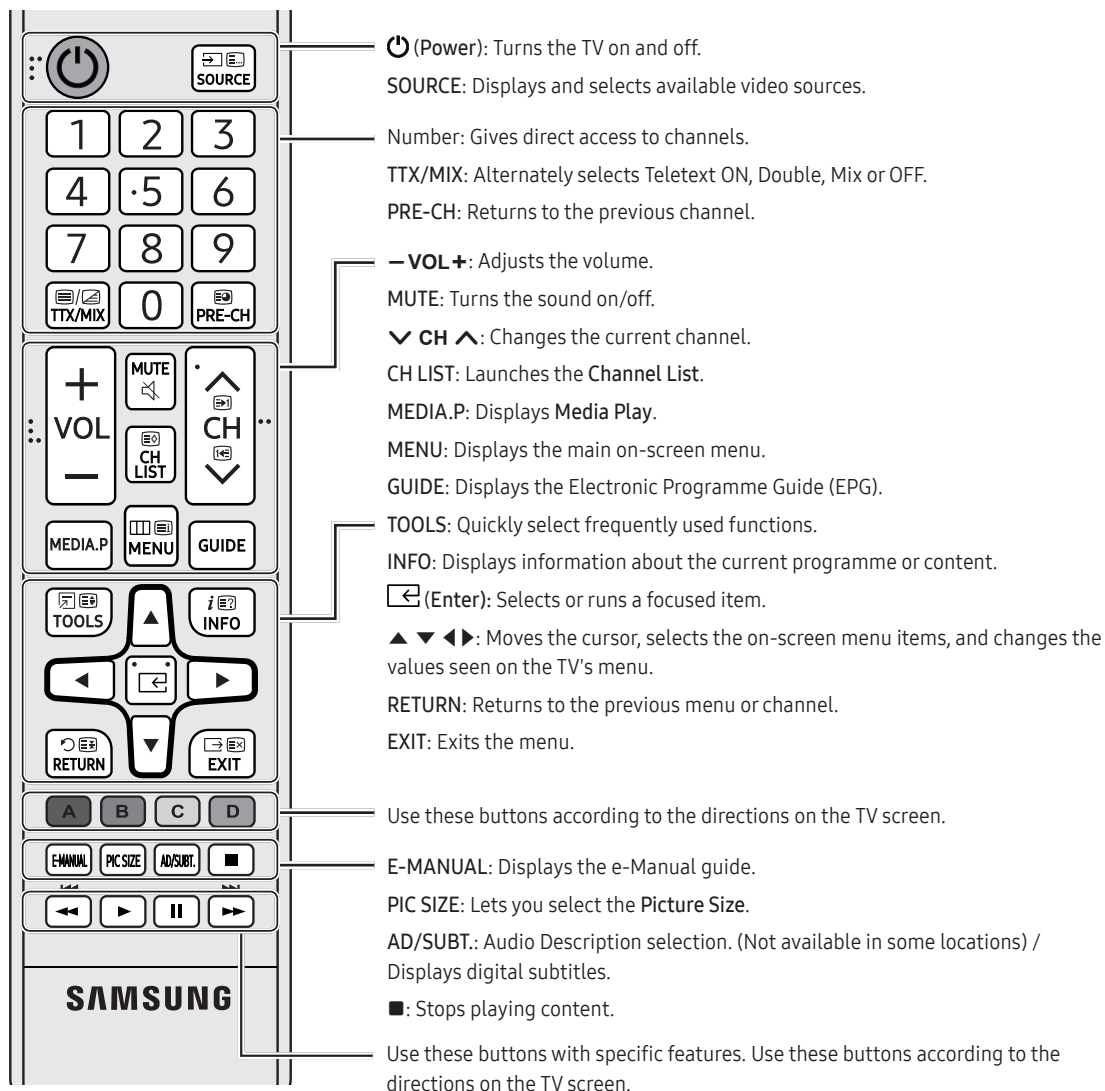

- The button names above may be differ from the actual names.

Installing batteries into the remote control

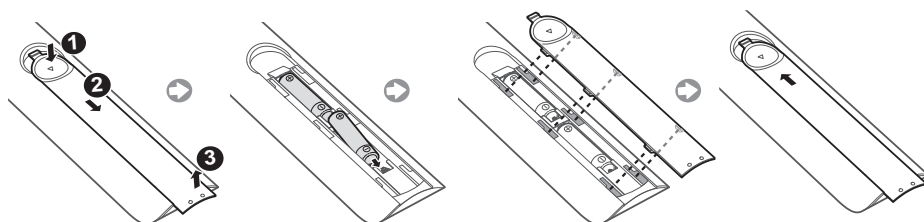

Changing the Input Source

Source

Use to select TV or other external input sources such as DVD / Blu-ray players / cable box / STB satellite receiver connected to the TV.

1. Press the **SOURCE** button on your remote.
2. Select a desired external input source.
 - TV / HDMI1 / HDMI2/DVI / AV / Component
 - In the **Source**, connected inputs will be highlighted.
 - PC(D-Sub) input is not supported. If you want to connect PC to the TV, you can connect the HDMI to DVI cable with the **HDMI IN 2(DVI)** port on the TV.

How to use Edit Name

In the **Source**, press the **TOOLS** button, and then you can set an external input sources name you want.

- When connecting a PC to the **HDMI IN 2(DVI)** port with HDMI cable, you should set the TV to **PC** mode under **Edit Name**.
- When connecting a PC to the **HDMI IN 2(DVI)** port with HDMI to DVI cable, you should set the TV to **DVI PC** mode under **Edit Name**.
- When connecting an AV devices to the **HDMI IN 2(DVI)** port with HDMI to DVI cable, you should set the TV to **DVI Devices** mode under **Edit Name**.

Information

You can see detailed information about the connected external device.

Connecting to a COMMON INTERFACE slot (Your TV viewing Card Slot)

- Depending on the country and model.
- Turn the TV off to connect or disconnect a CI card.

Using the “CI or CI+ CARD”

To watch paid channels, the “CI or CI+ CARD” must be inserted.

- If you don't insert the “CI or CI+ CARD”, some channels will display the message “Scrambled Signal”.
- The pairing information containing a telephone number, the “CI or CI+ CARD” ID the Host ID and other information will be displayed in about 2~3 minutes. If an error message is displayed, please contact your service provider.
- When the configuration of channel information has finished, the message “Updating Completed” is displayed, indicating the channel list is updated.
- **NOTE**
 - You must obtain a “CI or CI+ CARD” from a local cable service provider.
 - When removing the “CI or CI+ CARD”, carefully pull it out with your hands since dropping the “CI or CI+ CARD” may cause damage to it.
 - Insert the “CI or CI+ CARD” in the direction marked on the card.
 - The location of the COMMON INTERFACE slot may be different depending on the model.
 - “CI or CI+ CARD” is not supported in some countries and regions; check with your authorised dealer.
 - If you have any problems, please contact a service provider.
 - Insert the “CI or CI+ CARD” that supports the current aerial settings. The screen will be distorted or will not be seen.

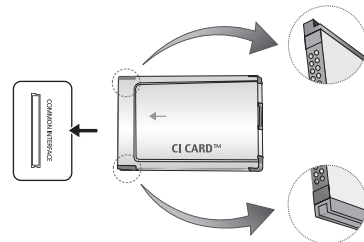

- The image may differ depending on the model.

The e-Manual

MENU → Support → e-Manual → ENTER

E-MANUAL



You can find instructions about your TV's features in the **e-Manual** in your TV. To use, press the **E-MANUAL** button on your remote. Move the cursor using the up/down/right/left buttons to highlight a category, then a topic, and then press the **ENTER** button. The **e-Manual** displays the page you want to see.

You can also access it through the menu:

- To return to the **e-Manual** main menu, press the **E-MANUAL** button on the remote.

Screen Display

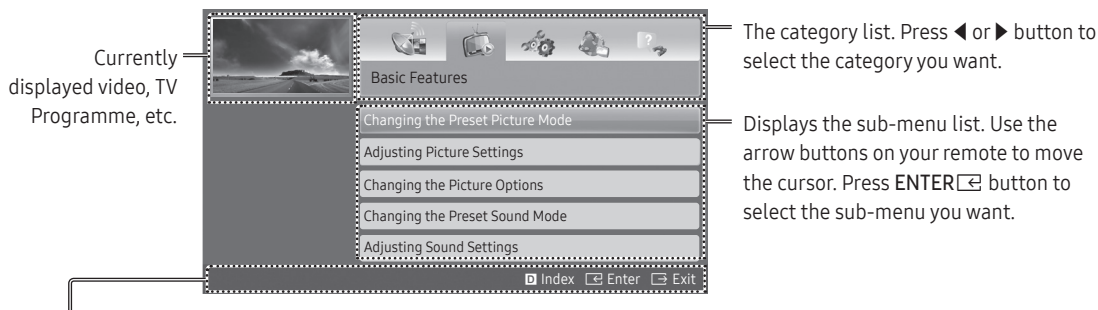

Operation Buttons

Index: Displays the index screen.

- Index available depending on the language.

Enter: Selects a category or sub-menu.

Exit: Exit the e-Manual.

<Viewing the Contents>

Try now: Displays the OSD menu that corresponds to the topic. To return to the e-Manual screen, press the **E-MANUAL** button.

Home: Moves to the e-Manual home screen.

Page: Moves to previous or next page.

Zoom: Magnifies a screen.

- Press the (**Zoom**) button to magnify the screen. You can scroll through the magnified screen by using the or buttons. To return to the screen to normal size, press the **RETURN** button.

How to toggle between an e-Manual topic and the corresponding OSD menu(s).

- This function is not enabled in some menus.
- You cannot use the **Try now** function if the menu is not activated.

Method 1	Method 2
<ol style="list-style-type: none">1. If you want to use the menu that corresponds to an e-Manual topic, press the red button to select Try now.2. To return to the e-Manual screen, press the E-MANUAL button.	<ol style="list-style-type: none">1. Press the ENTER button when a topic is displayed. "Are you sure?" appears. Select Yes, and then press the ENTER button. The OSD window appears.2. To return to the e-Manual screen, press the E-MANUAL button.

How to search for a topic on the index page

- This function may not be supported depending on the language.
1. If you want to search a keyword, press the blue button to select **Index**.
 2. Press the ◀ or ▶ button to select a character order you want.
 3. Press the ▲ or ▼ button to select a keyword you want to see, and then press the **ENTER** button.
 4. You can view the corresponding e-Manual instruction screen.
 - To close the **Index** screen, press the **RETURN** button.

Initial Setup

When the TV is initially powered on, a sequence of on-screen prompts will assist in configuring basic settings. Press the **POWER** button. **Setup** is available only when the source is set to TV.

- If you connect any device to **HDMI IN 1(STB)** before starting the installation, **Channel Source** will be changed to **Set-top box** automatically. If you do not want to select **Set-top box**, please select **Aerial**.

If You Want to Reset This Feature...

Select **System - Setup** (Initial Setup). Enter your 4 digit PIN number. The default PIN number is "0-0-0-0".

If you want to change the PIN number, use the **Change PIN** function.

You should do **Setup** (**MENU** → **System**) again at home even though you did in shop already.

- If you forget the PIN code, press the remote control buttons in the following sequence in Standby mode, which resets the PIN to "0-0-0-0": **MUTE** → **8** → **2** → **4** → **POWER** (on)

Teletext Feature

The index page of the Teletext service gives you information on how to use the service. For Teletext information to be displayed correctly, channel reception must be stable. Otherwise, information may be missing or some pages may not be displayed.

- You can change Teletext pages by pressing the numeric buttons on the remote control.

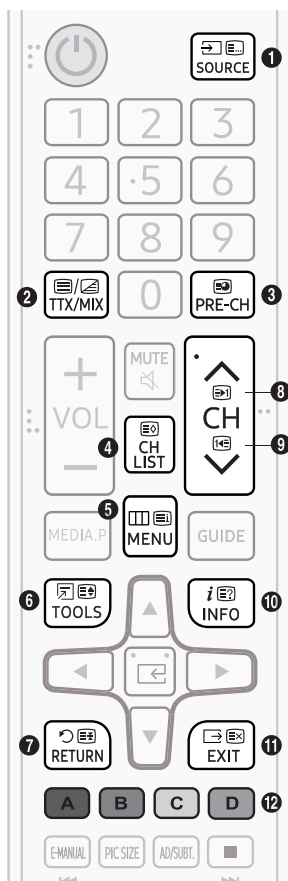

- 1 (mode): Selects the Teletext mode (LIST/FLOF). If pressed during LIST mode, switches the mode to List save mode. In List save mode, you can save a Teletext page into a list using the (store) button.
- 2 (Full TTX/Double TTX/mix/off): Activates the Teletext mode for the current channel. Press the button twice to overlap the Teletext mode with the current broadcasting screen. Press it one more time to exit teletext.
- 3 (sub-page): Displays the available sub-page.
- 4 (store): Stores the Teletext pages.
- 5 (index): Displays the index (contents) page at any time while you are viewing Teletext.
- 6 (size): Displays the teletext on the upper half of the screen in double-size. To move the text to the lower half of the screen, press it again. For normal display, press it once again.
- 7 (hold): Holds the display at the current page, in the case that there are several secondary pages that follow automatically. To undo, press it again.
- 8 (page up): Displays the next Teletext page.
- 9 (page down): Displays the previous Teletext page.
- 10 (reveal): Displays the hidden text (answers to quiz games, for example). To display the normal screen, press it again.
- 11 (cancel): Shrinks the Teletext display to overlap with the current broadcast.
- 12 Colour buttons (red, green, yellow, blue): If the FASTEXT system is used by the broadcasting company, the different topics on a Teletext page are colour-coded and can be selected by pressing the coloured buttons. Press the colour corresponding to the topic of your choice. A new colour coded page is displayed. Items can be selected in the same way. To display the previous or next page, press the corresponding coloured button.

The Teletext pages are organized according to six categories

Part	Contents
A	Selected page number.
B	Broadcasting channel identity.
C	Current page number or search indications.
D	Date and time.
E	Text.
F	Status information. FASTEXT information.

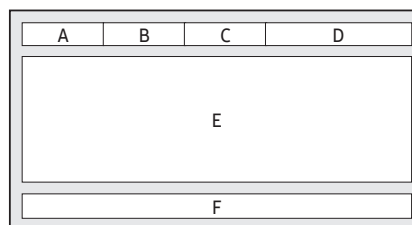

Troubleshooting and Maintenance

Troubleshooting

If the TV seems to have a problem, first try this list of possible problems and solutions. If none of these troubleshooting tips apply, visit "www.samsung.com", then click on Support, or call Samsung customer service centre.

Picture Quality

- First of all, please perform the **Picture Test** and confirm that your TV is properly displaying test image. (go to **MENU - Support - Self Diagnosis - Picture Test**) If the test image is properly displayed, the poor picture may be caused by the source or signal.

The TV image does not look as good as it did in the store.

- If you have an analogue cable/set top box, upgrade to a digital set top box. Use HDMI or Component cables to deliver HD (high definition) picture quality.
- Cable/Satellite subscribers: Try digital stations from the channel line up.
- Aerial connection: Try HD stations after performing Auto tuning.
- Many HD channels are up scaled from SD (Standard Definition) contents.
- Adjust the Cable/Set top box video output resolution to 1080i or 720p.
- Make sure you are watching the TV at the minimum recommended distance based on the size and definition of the signal.

The picture is distorted: macro block, small block, dots, pixelization error.

- Compression of video contents may cause picture distortion especially in fast moving pictures such as sports and action movies.
- Low signal level or bad quality can cause picture distortion. This is not a TV issue.
- Mobile phones used close to the TV (cca up to 1m) may cause noise in picture on analogue and digital TV.

Colour is wrong or missing.

- If you're using a component connection, make sure the component cables are connected to the correct jacks. Incorrect or loose connections may cause colour problems or a blank screen.

There is poor colour or brightness.

- Adjust the **Picture** options in the TV menu. (go to **Picture Mode / Colour / Brightness / Sharpness**)
- Adjust **Energy Saving** option in the TV menu. (go to **MENU - System - Eco Solution - Energy Saving**)
- Try resetting the picture to view the default picture settings. (go to **MENU - Picture - Reset Picture**)

There is a dotted line on the edge of the screen.

- If the picture size is set to **Screen Fit**, change it to **16:9**.
- Change cable/satellite box resolution.

The picture is black and white.

- If you are using an AV composite input, connect the video cable (yellow) to the Green jack of component input 1 on the TV.

When changing channels, the picture freezes or is distorted or delayed.

- If connected with a cable box, please try to reset the cable box. Reconnect the AC cord and wait until the cable box reboots. It may take up to 20 minutes.
- Set the output resolution of the cable box to 1080i or 720p.

Sound Quality

- First of all, please perform the **Sound Test** to confirm that your TV audio is properly operating. (go to **MENU - Support - Self Diagnosis - Sound Test**)
- If the audio is ok, the sound problem may be caused by the source or signal.

There is no sound or the sound is too low at maximum volume.

- Please check the volume of the device (Cable/Sat Box, DVD, Blu-ray etc) connected to your TV.

The picture is good but there is no sound.

- Set the **Speaker Select** option to **TV Speaker** in the sound menu.
- If you are using an external device, make sure the audio cables are connected to the correct audio input jacks on the TV.
- If you are using an external device, check the device's audio output option (ex. you may need to change your cable box's audio option to HDMI when you have a HDMI connected to your TV).
- If you are using a DVI to HDMI cable, a separate audio cable is required.
- Reboot the connected device by reconnecting the device's power cable.

The speakers are making an inappropriate noise.

- Check the cable connections. Make sure a video cable is not connected to an audio input.
- For aerial or cable connections, check the signal strength. Low signal level may cause sound distortion.

No Picture, No Video

The TV will not turn on.

- Make sure the AC power cord is securely plugged in to the wall outlet and the TV.
- Make sure the wall outlet is working.
- Try pressing the **POWER** button on the TV to make sure the problem is not the remote. If the TV turns on, refer to "The remote control does not work" below.

The TV turns off automatically.

- Ensure the **Sleep Timer** is set to **Off** in the **Time** menu.
- If your PC is connected to the TV, check your PC power settings.
- Make sure the AC power cord is plugged in securely to the wall outlet and the TV.
- **No Signal Power Off** turns off the TV if no signal has been received by the TV for a specified period time. **Auto Power Off** turns off the TV if there has been no user input in four hours.

There is no picture/video.

- Check cable connections (remove and reconnect all cables connected to the TV and external devices).
- Set your external device's (Cable/Set top Box, DVD, Blu-ray etc) video outputs to match the connections to the TV input. For example, if an external device's output is HDMI, it should be connected to an HDMI input on the TV.
- Make sure your connected devices are powered on.
- Be sure to select the TV's correct source by pressing the **SOURCE** button on the remote control.
- Reboot the connected device by reconnecting the device's power cable.

Aerial (Air/Cable) Connection (Cable: depending on the country)

The TV is not receiving all channels.

- Make sure the Aerial cable is connected securely.
- Please try **Setup** (Initial setup) to add available channels to the channel list. Go to **MENU - System - Setup** (Initial setup) and wait for all available channels to be stored.
- Verify the Aerial is positioned correctly.

The picture is distorted: macro block, small block, dots, pixelization error.

- Compression of video contents may cause picture distortion, especially on fast moving pictures such as sports and action movies.
- A low signal can cause picture distortion. This is not a TV issue.

Others

The picture will not display in full screen.

- HD channels will have black bars on either side of the screen when displaying up scaled SD (4:3) contents.
- Black bars on the top and bottom will appear during movies that have aspect ratios different from your TV.
- Adjust the picture size options on your external device or TV to full screen.

The remote control does not work.

- Replace the remote control batteries with the poles (+/-) in the right direction.
- Clean the sensor's transmission window on the remote.
- Try pointing the remote directly at the TV from 5~6 feet away.

The cable/set top box remote control doesn't turn the TV on or off, or adjust the volume.

- Programme the Cable/Set top box remote control to operate the TV. Refer to the Cable/Set top box user manual for the SAMSUNG TV code.

A "Mode Not Supported" message appears.

- Check the supported resolution of the TV, and adjust the external device's output resolution accordingly.

There is a plastic smell from the TV.

- This smell is normal and will dissipate over time.

The TV Signal Information is unavailable in the Self Diagnosis Test menu.

- This function is only available with digital channels from an Aerial / RF / Coax connection.

TV is tilted to the right or left side.

- Remove the stand base from the TV and reassemble it.

There are difficulties assembling the stand base.

- Make sure the TV is placed on a flat surface. If you can not remove the screws from the TV, please use a magnetised screw driver.

The Broadcasting menu is grey out (unavailable).

- The **Broadcasting** menu is only available when the TV source is selected.

Your settings are lost after 5 minutes or every time the TV is turned off.

- If the TV is in the **Store Demo** mode, it will reset audio and picture settings every 5 minutes. If you want to change the settings from **Store Demo** mode to **Home Use**, press the **SOURCE** button to select **TV** mode, and go to **MENU - Support - Use Mode**.

You have intermittent loss of audio or video.

- Check the cable connections and reconnect them.
- Loss of audio or video can be caused by using overly rigid or thick cables. Make sure the cables are flexible enough for long term use. If mounting the TV to the wall, we recommend using cables with 90 degree connectors.

You see small particles when you look closely at the edge of the frame of the TV.

- This is part of the product's design and is not a defect.

The PIP menu is not available.

- **PIP** functionality is only available when you are using a HDMI or components source.

You turned the TV off 45 minutes ago, and it turned on again.

- It is normal. The TV operates the OTA (Over The Aerial) function itself to upgrade firmware downloaded whilst your watching TV.

There are recurrent picture/sound issues.

- Check and change the signal/source.

A reaction may occur between the rubber cushion pads on the base stand and the top finish of some furniture.

- To prevent this, use felt pads on any surface of the TV that comes in direct contact with furniture.

The message "This file may not be playable properly." appears.

- This may appear because of high bit rate of content. Content generally will play but could experience some playability issue.

You can keep your TV in optimum operating condition by upgrading to the latest firmware (www.samsung.com → Support) by USB.

This TFT LED panel uses a panel consisting of sub pixels which require sophisticated technology to produce. However, there may be a few bright or dark pixels on the screen. These pixels will have no impact on the performance of the product.

Some functions and pictures shown in this manual are available on specific models only.

Still image warning

Avoid displaying still images (such as jpeg picture files), still image elements (such as TV channel logos, stock or news crawls at the screen bottom etc.), or programmes in panorama or 4:3 image format on the screen. If you constantly display still pictures, it can cause image burn-in on the LED screen and affect image quality. To reduce the risk of this adverse effect, please follow the recommendations below:

- Avoid displaying the still image for long periods.
- Always try to display any image in full screen. Use the picture format menu of the TV set for the best possible match.
- Reduce brightness and contrast to avoid the appearance of after-images.
- Use all TV features designed to reduce image retention and screen burn. Refer to the e-Manual for details.

Caring for the TV

- If a sticker was attached to the TV screen, some debris can remain after you remove the sticker. Please clean the debris off before watching TV.
- The exterior and screen of the TV can get scratched during cleaning. Be sure to wipe the exterior and screen carefully using a soft cloth to prevent scratches.
- Do not spray water or any liquid directly onto the TV. Any liquid that goes into the product may cause a failure, fire, or electric shock.
- Turn off the TV, then gently wipe away smudges and fingerprints on the screen with a micro-fiber cloth. Clean the body of the TV with a soft cloth dampened with a small amount of water. Do not use flammable liquids (benzene, thinners, etc.) or a cleaning agent. For stubborn smudges, spray a small amount of screen cleaner on the cloth.

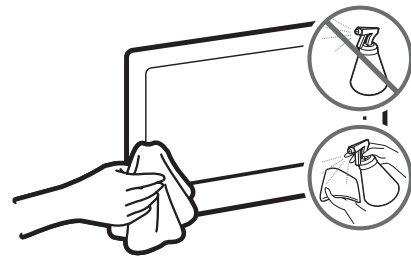

Recommendation - EU Only



Hereby, Samsung Electronics, declares that this TV is in compliance with the essential requirements and other relevant provisions of Directive 1999/5/EC.

The official Declaration of Conformity may be found at <http://www.samsung.com>, go to Support > Search Product Support and enter the model name.

This equipment may be operated in all EU countries.

TV Installation

Mounting the TV on a wall



If you mount this product on a wall, follow the instructions exactly as recommended by the manufacturer. Unless it is correctly mounted, the product may slide or fall, thus causing serious injury to a child or adult and serious damage to the product.

You can mount the TV on the wall using a wall mount kit (sold separately).

Samsung Electronics is not responsible for any damage to the product or injury to yourself or others if you choose to install the wall mount on your own.

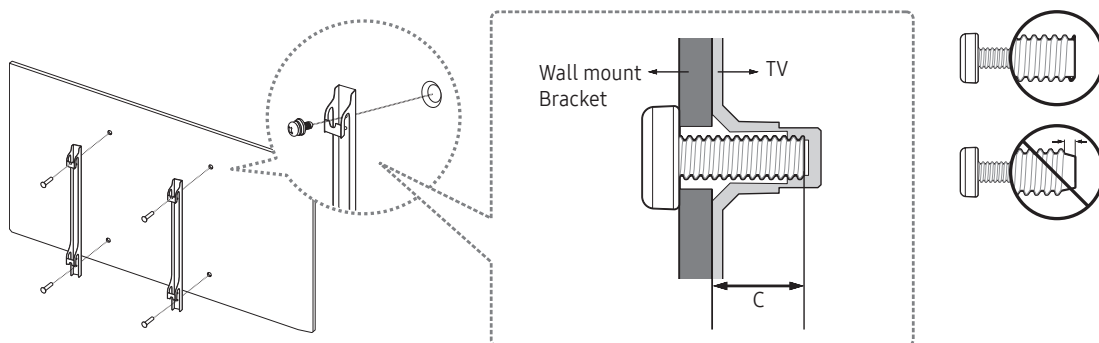

VESA wall mount kit notes and specifications

You can install your wall mount on a solid wall perpendicular to the floor. Before attaching the wall mount to surfaces other than plaster board, contact your nearest dealer for additional information. If you install the TV on a ceiling or slanted wall, it may fall and result in severe personal injury.

Standard dimensions for wall mount kits are shown in the table below.

If you are installing a third-party wall mount, note that the length of the screws you can use to attach the TV to the wall mount is shown in column C in the table below.

TV size in inches	VESA screw hole specs(A * B) in millimetres	C (mm)	Standard Screw	Quantity
32	100 x 100	19 - 20	M4	4
40 ~ 49	200 x 200		M8	

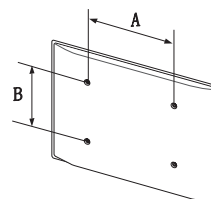



Do not install your wall mount kit while your TV is turned on. This may result in personal injury from electric shock.

Do not use screws that are longer than the standard length or do not comply with VESA standard screw specifications. Screws that are too long may cause damage to the inside of the TV set.

- For wall mounts that do not comply with the VESA standard screw specifications, the length of the screws may differ depending on the wall mount specifications.
- Do not fasten the screws too firmly. This may damage the product or cause the product to fall, leading to personal injury. Samsung is not liable for these kinds of accidents.
- Samsung is not liable for product damage or personal injury when a non-VESA or non-specified wall mount is used or the consumer fails to follow the product installation instructions.
- Do not mount the TV at more than a 15 degree tilt.
- Always have two people mount the TV onto a wall.

Providing proper ventilation for your TV

When you install your TV, maintain a distance of at least 10 cm between the TV and other objects (walls, cabinet sides, etc.) to ensure proper ventilation. Failing to maintain proper ventilation may result in a fire or a problem with the product caused by an increase in its internal temperature.

When you install your TV with a stand or a wall mount, we strongly recommend you use parts provided by Samsung Electronics only. Using parts provided by another manufacturer may cause difficulties with the product or result in injury caused by the product falling.

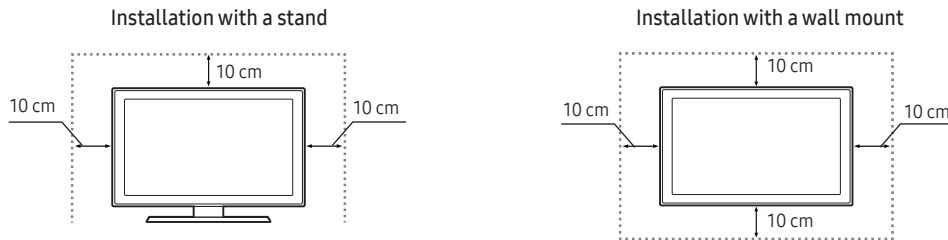

Attaching the TV to the Stand

Make sure you have all the accessories shown, and that you assemble the stand following the provided assembly instructions.

Safety Precaution: Securing the TV to the wall



Caution: Pulling, pushing, or climbing on the TV may cause the TV to fall. In particular, ensure your children do not hang on or destabilise the TV. This action may cause the TV to tip over, causing serious injuries or death. Follow all safety precautions provided in the Safety Flyer included with your TV. For added stability and safety, you can purchase and install the anti-fall device as described below.



WARNING: Never place a television set in an unstable location. A television set may fall, causing serious personal injury or death. Many injuries, particularly to children, can be avoided by taking simple precautions such as

- Using cabinets or stands recommended by the manufacturer of the television set.
- Only using furniture that can safely support the television set.
- Ensuring the television set is not overhanging the edge of the supporting furniture.
- Not placing the television set on tall furniture (for example, cupboards or bookcases) without anchoring both the furniture and the television set to a suitable support.
- Not placing the television set on cloth or other materials that may be located between the television set and supporting furniture.
- Educating children about the dangers of climbing on furniture to reach the television set or its controls.

If your existing television set is being retained and relocated, the same considerations as above should be applied.

- When you have to relocate or lift the TV for replacement or cleaning, be sure not to pull out the stand.

Preventing the TV from falling

1. Put the screws into one set of brackets, and then firmly fasten them to the wall. Confirm that the screws are firmly attached to the wall.
 - You may need additional material such as an anchor depending on the type of wall.
2. Put the screws into a second set of brackets, and then fasten the screws to the TV.
 - Screws may not be supplied with the product. In this case, please purchase the screws of the following specifications.
3. Connect the brackets fixed to the TV and the brackets fixed to the wall with a durable, heavy-duty string, and then tie the string tightly.
 - Install the TV near the wall so that it does not fall backwards.
 - Connect the string so that the brackets fixed to the wall are at the same height as or lower than the brackets fixed to the TV.

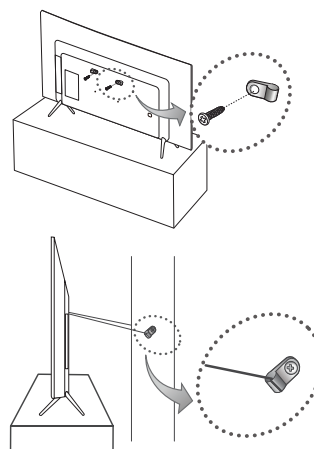

Anti-theft Kensington Lock

The Kensington Lock is not supplied by Samsung. It is a device used to physically fix the system when using it in a public place. The appearance and locking method may differ from the illustration depending on the manufacturer. Refer to the manual provided with the Kensington Lock for additional information on proper use.

- Please find a "K" icon on the rear of the TV. A Kensington slot is beside the "K" icon.
- The position and colour may differ depending on the model.

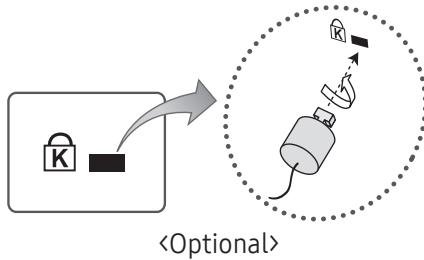

To lock the product, follow these steps:

1. Wrap the Kensington lock cable around a large, stationary object such as desk or chair.
 2. Slide the end of the cable with the lock attached through the looped end of the Kensington lock cable.
 3. Insert the locking device into the Kensington slot on the product.
 4. Lock the lock.
- These are general instructions. For exact instructions, see the User manual supplied with the locking device.
 - The locking device has to be purchased separately.

Specifications and Other Information

Specifications

Environmental Considerations		
Operating Temperature	10°C to 40°C (50°F to 104°F)	
Operating Humidity	10% to 80%, non-condensing	
Storage Temperature	-20°C to 45°C (-4°F to 113°F)	
Storage Humidity	5% to 95%, non-condensing	
Stand Swivel (Left / Right)	0°	
Model Name	UE32K4100A	
Screen Size (Diagonal)	32 inches (80 cm)	
Display Resolution	1366 x 768	
Sound (Output)	20 W	
Dimensions (W x H x D)		
Body	728.7 x 468.8 x 78.0 mm	
With stand	728.7 x 521.7 x 185.3 mm	
Weight		
Without Stand	4.7 kg	
With Stand	4.8 kg	
Model Name	UE32K5100A	UE40K5100A
Screen Size (Diagonal)	32 inches (80 cm)	40 inches (100 cm)
Display Resolution	1920 x 1080	
Sound (Output)	20 W	
Dimensions (W x H x D)		
Body	721.4 x 465.1 x 78.0 mm	901.1 x 557.1 x 78.0 mm
With stand	721.4 x 519.1 x 193.5 mm	901.1 x 621.5 x 191.4 mm
Weight		
Without Stand	5.2 kg	8.1 kg
With Stand	5.3 kg	8.2 kg

Environmental Considerations	
Operating Temperature	10°C to 40°C (50°F to 104°F)
Operating Humidity	10% to 80%, non-condensing
Storage Temperature	-20°C to 45°C (-4°F to 113°F)
Storage Humidity	5% to 95%, non-condensing
Stand Swivel (Left / Right)	0°
Model Name	UE49K5100A
Screen Size (Diagonal)	49 inches (123 cm)
Display Resolution	1920 x 1080
Sound (Output)	20 W
Dimensions (W x H x D)	
Body	1096.8 x 676.2 x 88.0 mm
With stand	1096.8 x 742.8 x 230.2 mm
Weight	
Without Stand	12.6 kg
With Stand	12.7 kg

- The design and specifications are subject to change without prior notice.
- For information about the power supply, and about power consumption, refer to the label attached to the product.

Decreasing power consumption

When you shut the TV off, it enters Standby mode. In Standby mode, it continues to draw a small amount of power. To decrease power consumption, unplug the power cord when you don't intend to use the TV for a long time.

Supported Video Formats

File Extention	Container	Video Codec	Resolution	Frame rate (fps)	Bit rate (Mbps)	Audio Codec
*.avi	AVI MKV ASF MP4 3GP VRO VOB PS TS	DivX 3.11 / 4 / 5 / 6	1920 x 1080	6 ~ 30	30	Dolby Digital LPCM ADPCM (IMA, MS) AAC HE-AAC WMA Dolby Digital Plus MPEG (MP3) DTS (Core) G.711 (A-Law, μ -Law)
*.mkv		MPEG4 SP/ASP				
*.asf		H.264 BP/MP/HP	640 x 480		8	
*.wmv		Motion JPEG				
*.mp4		Window Media Video v9	1920 x 1080		30	
*.3gp		MPEG2				
*.vro						
*.mpg						
*.mpeg						
*.ts						
*.trp						
*.mov						
*.flv						
*.vob						
*.svi						
*.divx		MPEG1				

- Other Restrictions

- Video content will not play, or not play correctly, if there is an error in the content or the container.
- Sound or video may not work if the contents have a standard bit rate/frame rate above the compatible Frame/sec listed in the table.
- If the Index Table is in error, the Seek (Jump) function is not supported.
- Some USB/digital camera devices may not be compatible with the player.
- The menu can be displayed late if the video is over 10Mbps(bit rate).

Video decoder	Audio decoder
<ul style="list-style-type: none"> • Supports up to H.264, Level 4.1 (FMO/ASO/RS are not supported.) • frame rate: <ul style="list-style-type: none"> - Below 1280 x 720: 60 frame max - Above 1280 x 720: 30 frame max • VC1 AP L4 is not supported. • GMC 2 or higher is not supported. 	<ul style="list-style-type: none"> • WMA 10 Pro supports up to 5.1 channel and M2 profile. • WMA lossless audio is not supported. • Vorbis supports up to 2ch. • DD+ supports up to 5.1 channel.

Supported Subtitle Formats

- External

Name	File extension
MPEG-4 timed text	.ttxt
SAMI	.smi
SubRip	.srt
SubViewer	.sub
Micro DVD	.sub or .txt
SubStation Alpha	.ssa
Advanced SubStation Alpha	.ass
Powerdivx	.psb

- Internal

Name	Container	Format
Xsub	AVI	Picture Format
SubStation Alpha	MKV	Text Format
Advanced SubStation Alpha	MKV	Text Format
SubRip	MKV	Text Format
MPEG-4 Timed text	MP4	Text Format

Supported Photo Formats

File Extension	Type	Resolution
*.jpg *.jpeg	JPEG	15360 X 8640
*.bmp	BMP	4096 X 4096
*.mpo	MPO	15360 X 8640

- The MPO type file does not support Zoom, Rotate and Slide Show Effect functions.

Supported Music Formats

File Extension	Type	Codec	Remark
*.mp3	MPEG	MPEG1 Audio Layer 3	
*.m4a *.mpa *.aac	MPEG4	AAC	
*.flac	FLAC	FLAC	Supports up to 2ch.
*.ogg	OGG	Vorbis	Supports up to 2ch.
*.wma	WMA	WMA	WMA 10 Pro supports up to 5.1 channel and M2 profile. (WMA lossless audio is not supported.)
*.wav	wav	wav	
*.mid *.midi	midi	midi	type 0 and type 1

Full available resolution

Optimal resolution is 4 series:1366 x 768 @ 60Hz / 5 series: 1920 x 1080@60Hz. See specification page for full available resolution.

Mode	Resolution	Horizontal Frequency (KHz)	Vertical Frequency (Hz)	Pixel Clock Frequency (MHz)	Sync Polarity (H / V)	1366 x 768	1920 x 1080
IBM	720 x 400	31.469	70.087	28.322	-/+	✓	✓
MAC	640 x 480	35.000	66.667	30.240	-/-	✓	✓
	832 x 624	49.726	74.551	57.284	-/-	✓	✓
	1152 x 870	68.681	75.062	100.000	-/-		✓
VESA DMT	640 x 480	31.469	59.940	25.175	-/-	✓	✓
	640 x 480	37.861	72.809	31.500	-/-	✓	✓
	640 x 480	37.500	75.000	31.500	-/-	✓	✓
	800 x 600	37.879	60.317	40.000	+/+	✓	✓
	800 x 600	48.077	72.188	50.000	+/+	✓	✓
	800 x 600	46.875	75.000	49.500	+/+	✓	✓
	1024 x 768	48.363	60.004	65.000	-/-	✓	✓
	1024 x 768	56.476	70.069	75.000	-/-	✓	✓
	1024 x 768	60.023	75.029	78.750	+/+	✓	✓
	1152 x 864	67.500	75.000	108.000	+/+		✓
	1280 x 720	45.000	60.000	74.250	+/+	✓	✓
	1280 x 800	49.702	59.810	83.500	-/+		✓
	1280 x 1024	63.981	60.020	108.000	+/+		✓
	1280 x 1024	79.976	75.025	135.000	+/+		✓
	1366 x 768	47.712	59.790	85.500	+/+	✓	✓
	1440 x 900	55.935	59.887	106.500	-/+		✓
1600 x 900RB	60.000	60.000	108.000	+/+		✓	
1680 x 1050	65.290	59.954	146.250	-/+		✓	
1920 x 1080	67.500	60.000	148.500	+/+		✓	

- NOTE

- The interlace mode is not supported.
- The set might operate abnormally if a non-standard video format is selected.

Adapter information



Use following adapter to avoid hazard

Manufacturer: Solum

Adaptor model: A4819_KSML(48W); A4819N_KSML(48W)

Manufacturer: Powernet

Adaptor model: A5919_KPML(59W); A5919N_KPML(59W)

Licences



Manufactured under license from Dolby Laboratories. Dolby and the double-D symbol are trademarks of Dolby Laboratories.



For DTS patents, see <http://patents.dts.com>. Manufactured under license from DTS, Inc. DTS, the Symbol, DTS in combination with the Symbol, DTS Premium Sound|5.1, DTS Digital Surround, DTS Express, and DTS Neo2:5 are registered trademarks or trademarks of DTS, Inc. in the United States and/or other countries.

© DTS, Inc. All Rights Reserved.



The terms HDMI and HDMI High-Definition Multimedia Interface, and the HDMI Logo are trademarks or registered trademarks of HDMI Licensing LLC in the United States and other countries.



This DivX Certified® device has passed rigorous testing to ensure it plays DivX® video. To play purchased DivX movies, first register your device at vod.divx.com. Find your registration code in the DivX VOD section of your device setup menu.

DivX Certified® to play DivX® video up to HD 1080p, including premium content.

DivX®, DivX Certified® and associated logos are trademarks of DivX, LLC and are used under license.

Covered by one or more of the following U.S. patents: 7,295,673; 7,460,668; 7,515,710; 8,656,183; 8,731,369; RE45,052.

Open Source License Notice

Open Source used in this product can be found on the following webpage. (<http://opensource.samsung.com>) Open Source License Notice is written only English.



Correct Disposal of This Product (Waste Electrical & Electronic Equipment) (Applicable in countries with separate collection systems)

This marking on the product, accessories or literature indicates that the product and its electronic accessories (e.g. charger, headset, USB cable) should not be disposed of with other household waste at the end of their working life. To prevent possible harm to the environment or human health from uncontrolled waste disposal, please separate these items from other types of waste and recycle them responsibly to promote the sustainable reuse of material resources.

Household users should contact either the retailer where they purchased this product, or their local government office, for details of where and how they can take these items for environmentally safe recycling.

Business users should contact their supplier and check the terms and conditions of the purchase contract. This product and its electronic accessories should not be mixed with other commercial wastes for disposal.



Correct disposal of the batteries in this product (Applicable in countries with separate collection systems)

This marking on battery, manual or packaging indicates that the batteries in this product should not be disposed of with other household waste at the end of their working life. Where marked, the chemical symbols Hg, Cd or Pb indicate that the battery contains mercury, cadmium or lead above the reference levels in EC Directive 2006/66. If batteries are not properly disposed of, these substances can cause harm to human health or the environment.

To protect natural resources and to promote material reuse, please separate batteries from other types of waste and recycle them through your local, free battery return system.

WARNING - TO PREVENT THE SPREAD OF FIRE, KEEP CANDLES OR OTHER ITEMS WITH OPEN FLAMES AWAY FROM THIS PRODUCT AT ALL TIMES.



***This page is intentionally
left blank.***

***This page is intentionally
left blank.***

SAMSUNG

Посібник користувача

Серія 4 & 5

UE32K4100A | UE32K5100A | UE40K5100A | UE49K5100A







Дякуємо за придбання цього виробу компанії Samsung.

Для отримання повного спектру послуг зареєструйте свій виріб на веб-сайті www.samsung.com/register

Модель _____ Серійний номер _____

Увага! Важливі інструкції з техніки безпеки

(Перш ніж користуватися телевізором, прочитайте вказівки з техніки безпеки).

УВАГА	
НЕБЕЗПЕКА УРАЖЕННЯ ЕЛЕКТРИЧНИМ СТРУМОМ! НЕ ВІДКРИВАТИ!	 <p>Виріб класу II: цей символ вказує на те, що в заземленні немає потреби.</p>
ЗАСТЕРЕЖЕННЯ. ЩОБ УНИКНУТИ РИЗИКУ УРАЖЕННЯ ЕЛЕКТРИЧНИМ СТРУМОМ, НЕ ЗНИМАЙТЕ КРИШКУ (АБО ЗАДНЮ ПАНЕЛЬ) ВИРОБУ. ВСЕРЕДИНИ ВИРОБУ НЕМАЄ КОМПОНЕНТІВ, ОБСЛУГОВУВАННЯ ЯКИХ МОЖЕ БУТИ ЗДІЙСНЕНО КОРИСТУВАЧЕМ. УСІ РОБОТИ З ОБСЛУГОВУВАННЯ МАЮТЬ ВИКОНУВАТИ КВАЛІФІКОВАНІ СПЕЦІАЛІСТИ.	 <p>Мережа змінного струму: цей символ вказує, що номінальне значення напруги, позначене цим символом, позначає мережу змінного струму.</p>
 <p>Це позначення вказує на високу напругу всередині виробу. Будь-який контакт із будь-якою внутрішньою деталлю виробу може бути небезпечним.</p>	 <p>Мережа постійного струму: цей символ вказує, що номінальне значення напруги, позначене цим символом, позначає мережу постійного струму.</p>
 <p>Це позначення вказує на те, що до виробу додаються важливі довідкові матеріали, які стосуються його експлуатації та обслуговування.</p>	 <p>Застереження, перегляньте інструкції: цей символ вказує на потребу переглянути посібник користувача щодо подальших вказівок безпеки.</p>

У корпусі виробу, а також ззаду чи знизу, зроблені спеціальні отвори та щілини для забезпечення належної вентиляції. Задля забезпечення надійної роботи цього пристрою та уникнення його перегріву ніколи не перекривайте та не накривайте ці отвори та щілини.

- Не встановлюйте пристрій у замкненому просторі, наприклад на книжковому стелажі чи у стінній шафі, якщо при цьому не забезпечується належна вентиляція.
- Не встановлюйте пристрій поблизу обігрівача або терморезистора, а також у місцях, відкритих для прямого сонячного світла.
- Не ставте на пристрій посуд із водою (зокрема вази з квітами), оскільки це може спричинити займання або ураження електричним струмом.

Бережіть пристрій від дощу та не встановлюйте його поблизу води (біля ванни, унітазу, рукомийника чи пральної машини, у вогкому підвалі чи біля басейну тощо). Якщо на пристрій випадково потрапить волога, негайно від'єднайте його від електромережі та зверніться до уповноваженого дилера.

У цьому пристрої використовуються батареї. Правила, чинні у вашій місцевості, можуть зобов'язувати користувачів утилізувати батареї належним чином з міркувань екології. Щоб отримати інформацію щодо утилізації чи переробки батарей, зверніться у відповідні місцеві установи.

Не навантажуйте настінні розетки, продовжувачі або перехідники, перевищуючи їх номінальну потужність, оскільки це може спричинити займання або ураження електричним струмом.

Кабелі живлення слід розташовувати таким чином, щоб на них не можна було наступити або пошкодити їх, притиснувши якимись іншими предметами. Особливу увагу слід звертати на місце приєднання штепселя, на настінні розетки та місце входження кабелю живлення у пристрій.

Щоб захистити пристрій під час грози, а також коли він не використовується протягом тривалого часу, вимикайте його від електромережі та від'єднайте антену чи кабельну систему. Таким чином можна уникнути пошкодження пристрою від удару блискавки чи стрибка напруги в електромережі.

Перш ніж під'єднувати кабель живлення змінного струму до гнізда адаптера постійного струму, перевірте, чи напруга в електромережі відповідає номінальній напрузі адаптера постійного струму.

За жодних обставин не вставляйте металеві предмети в будь-які отвори на пристрої. Нехтування цією вимогою може призвести до ураження електричним струмом.

Для уникнення небезпеки ураження струмом за жодних обставин не торкайтеся внутрішніх деталей пристрою. Відкривати пристрій дозволено лише кваліфікованим технічним працівникам.

Завжди надійно під'єднуйте кабель живлення. Від'єднуючи кабель живлення від розетки, завжди тягніть за штепсель, а не за кабель живлення. Не від'єднуйте кабель, тягнучи за сам кабель. Не торкайтеся кабелю живлення мокрими руками.

Якщо пристрій не працює належним чином – зокрема, якщо він видає будь-які незвичні звуки або запахи – негайно від'єднайте його від електромережі та зверніться до уповноваженого дилера чи центру обслуговування.

Обов'язково виймайте кабель живлення з розетки, якщо телевізор залишатиметься вимкненим або якщо ви будете відсутні протягом тривалого часу (особливо, якщо вдома без нагляду залишається дитина, людина похилого віку або інвалід).

- Накопичення пилу може спричинити ураження струмом, витік електроенергії або займання внаслідок утворення іскор чи нагрівання кабелю живлення або погіршення його ізоляції.

Обов'язково зверніться до уповноваженого центру обслуговування, якщо телевізор потрібно встановити у місцях із високою концентрацією пилу, дуже високою або дуже низькою температурою чи високою вологістю, в місцях, де працюють із хімічними речовинами, або в місцях із цілодобовою експлуатацією обладнання, наприклад в аеропортах чи на вокзалах. Нехтування цією вимогою може призвести до значних ушкоджень телевізора.

Використовуйте лише належним чином заземлену штепсельну вилку та розетку.

- Неправильне заземлення може призвести до ураження електричним струмом або пошкодження пристрою (лише обладнання класу 1).

Щоб повністю вимкнути пристрій, від'єднайте його від розетки. Упевніться, що розетка і штепсель кабелю живлення легко доступні.

Зберігайте приладдя та комплектуючі елементи пристрою (батареї тощо) у безпечному місці, недоступному для дітей.

Не кидайте і не згинайте виріб. У разі пошкодження виробу від'єднайте кабель живлення та зверніться у центр обслуговування.

Щоб почистити виріб, від'єднайте кабель живлення від розетки та витріть пристрій м'якою сухою ганчіркою. Не використовуйте хімічні речовини, наприклад віск, бензин, спирт, розчинники, інсектициди, освіжувачі повітря, мастило або миючі засоби. Ці хімічні речовини можуть завдати шкоди зовнішньому вигляду телевізора або стерти позначки на ньому.

Уникайте потрапляння бризок води на пристрій.

Не кидайте батареї у вогонь.

Не замикайте полюси батарей, не розбирайте і не перегрівайте батареї.

У разі встановлення у пульт дистанційного керування батарей неправильного типу може статися вибух. Заміняйте батареї лише на батареї такого самого чи еквівалентного типу.

Користуйтеся штепселем змінного струму, тобто спеціальним адаптером Samsung, звертайте увагу на таке:

Вставляйте штепсель змінного струму в адаптер до клацання.

Ніколи не виймайте штепсель змінного струму після встановлення (неможливо вийняти).

Не вставляйте сам лише штепсель змінного струму в розетку.

Не використовуйте наданий штепсель змінного струму з іншими пристроями.

Не вставляйте інші штепселі, ніж наданий штепсель змінного струму, в адаптер.

Виймаючи адаптер з розетки, тягніть його вертикально.

Не вставляйте адаптер у розетку на стелі.

Не кидайте нічого і не вдаряйте адаптер.

Не повертайте його понад міру.

Може статися ураження електричним струмом чи займання.

Зніміть вінілове покриття адаптера, перш ніж його використовувати. Нехтування цією вимогою може стати причиною займання.

* Ілюстрації у цьому посібнику користувача подані лише для довідки і можуть відрізнятися від дійсного вигляду виробу. Вигляд і технічні характеристики виробу можуть бути змінені без повідомлення.

Щоб зменшити ризик займання чи ураження електричним струмом, уникайте контакту пристрою з дощем чи вологою.

Уникайте контакту пристрою з краплями чи бризками і не ставте на пристрій ємності з рідинами, наприклад вази.

ПОПЕРЕДЖЕННЯ. ЛИШЕ ДЛЯ ВИКОРИСТАННЯ У ПРИМІЩЕННІ

Що в упаковці?

Перевірте наявність усіх перелічених елементів, які постачаються з телевизором. Якщо якогось елемента бракує, зверніться за місцем придбання виробу.

Пульт дистанційного керування (ДК) і батареї (AAA, 2 шт.)

Кабель живлення (Залежно від країни і моделі)

Нормативна інформація (додається не у всіх країнах)

Гарантійний талон (додається не у всіх країнах)

Посібник користувача

ПЕРЕХІДНИК ДЛЯ ШТЕКЕРА ЗМІННОГО СТРУМУ (залежно від країни та моделі)

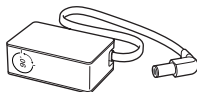

Адаптер живлення
(Залежно від країни і моделі)

Регулювання кута штепселя на адаптері живлення

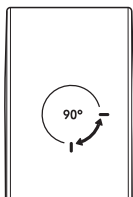

- Не повертайте штепсель адаптера живлення понад допустимий діапазон.
- Форма і колір елементів різняться залежно від моделі.
- Кабелі, які не входять у комплект, можна придбати окремо.
- Відкривши коробку, перевірте, чи окремі елементи не застрягли за або всередині матеріалів упаковки.

У перелічених далі випадках може стягуватися плата за обслуговування:

(а) якщо викликаний на прохання користувача спеціаліст не виявить дефекту виробу (тобто, якщо користувач не ознайомився з цим посібником);

(б) якщо у зданому до центру обслуговування виробі не буде виявлено жодного дефекту (тобто, якщо користувач не ознайомився з цим посібником).

Вас повідомлять про суму оплати ще до візиту техніка.



Попередження. У разі неправильного поводження від прямого тиску екран може зазнати пошкодження. Рекомендовано підіймати телевизор за краї, як показано на малюнку.



Робота з контролером телевізора

Увімкніть телевізор за допомогою кнопки **Контролер телевізора** на нижній панелі і скористайтесь **меню керування**. Меню керування з'являється з натисненням кнопки, коли телевізор увімкнено. Докладніше про використання дивіться на малюнку нижче.

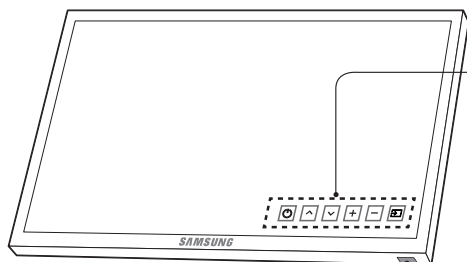

Меню управління

- : Вимкнути
- : Кан. вгору
- : Канал вниз

- : Зб. гучн.
- : Змен. гучн.
- : Джерело

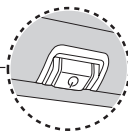

Сенсор засобу керування **Контролер телевізора** / пульта дистанційного керування

Натисніть клавішу "Перемістити"

Натисніть і утримуйте клавішу "Вибрати"

Контролер телевізора розташовано на задній панелі телевізора.

Пульт дистанційного керування

- Пульт дистанційного керування спеціально пристосовано для людей із вадами зору; він має позначення за Брайлем на кнопках Живлен., Канал, Гучність та Увійти



- Назва кнопки вище може відрізнятись від дійсної назви.

Встановлення батарей у пульт дистанційного керування

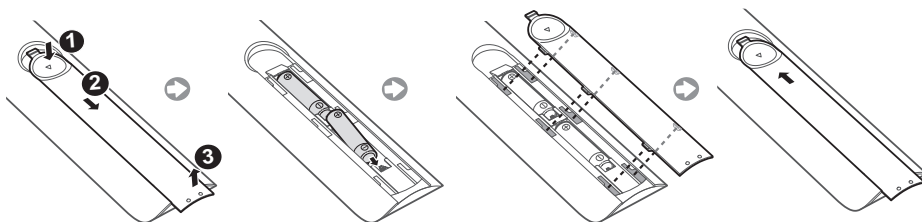

Зміна джерела вхідного сигналу

Джерело

Використовується для вибору телевізора або інших зовнішніх джерел сигналу, наприклад програвача дисків DVD, Blu-ray / декодера каналів кабельного мовлення / приймача каналів супутникового мовлення, підключених до телевізора.

1. Натисніть кнопку **SOURCE** на пульті дистанційного керування.
2. Виберіть потрібне зовнішнє джерело вхідного сигналу.
 - **ТВ / HDMI1 / HDMI2/DVI / AV / Компонентний**
 - У меню **Джерело** під'єднані джерела вхідного сигналу буде виділено.
 - Вхід PC(D-Sub) не підтримується. Щоб під'єднати до телевізора комп'ютер, потрібно кабель HDMI-DVI під'єднати до роз'єму HDMI IN 2(DVI) телевізора.

Використання функції Змін. назву

У меню **Джерело** натисніть кнопку **TOOLS**, тоді вкажіть назви для зовнішніх джерел сигналу.

- У разі під'єднання комп'ютера до роз'єму HDMI IN 2(DVI) за допомогою кабелю HDMI, потрібно в меню **Змін. назву** встановити режим **ПК**.
- У разі під'єднання комп'ютера до роз'єму HDMI IN 2(DVI) за допомогою кабелю HDMI-DVI, потрібно в меню **Змін. назву** встановити режим **DVI PC**.
- У разі під'єднання аудіовідеопристрою до роз'єму HDMI IN 2(DVI) за допомогою кабелю HDMI-DVI, потрібно в меню **Змін. назву** встановити режим **Пристрої DVI**.

Інформація

Перегляд докладних відомостей про під'єднаний зовнішній пристрій.

Під'єднання до гнізда COMMON INTERFACE (гніздо для картки для перегляду телепрограм)

- Залежно від країни і моделі.
- Перш ніж вставити або вийняти картку CI, вимкніть телевізор.

Використання картки CI або CI+

Щоб переглядати платні канали, слід вставити картку CI або CI+.

- Якщо картку CI або CI+ не вставити, для деяких каналів на екрані з'являтиметься повідомлення «Кодований сигнал».
- За 2-3 хвилини на екрані відобразиться така інформація: номер телефону, ідентифікатор картки CI або CI+, ідентифікатор головного вузла тощо. Якщо з'явиться повідомлення про помилку, зверніться до постачальника послуг.
- Після завершення налаштування інформації каналу з'явиться повідомлення про те, що оновлення завершено. Це означає, що список каналів оновлено.
- **ПРИМІТКА**
 - Картку CI або CI+ можна придбати в місцевого постачальника послуг кабельного мовлення.
 - Виймаючи картку CI або CI+, будьте обережні, оскільки від падіння картка може вийти з ладу.
 - Вставляйте картку CI або CI+ відповідно до позначок на ній.
 - Розташування гнізда COMMON INTERFACE може різнитися залежно від моделі.
 - Картки CI або CI+ не підтримуються в деяких країнах і регіонах. Докладніші відомості можна отримати в місцевого уповноваженого дилера.
 - У разі виникнення проблем звертайтеся до постачальника послуг.
 - Вставте картку CI чи CI+, що відповідає поточним налаштуванням сигналу з антени. Інакше зображення на екрані може бути спотворене чи не відобразитися взагалі.

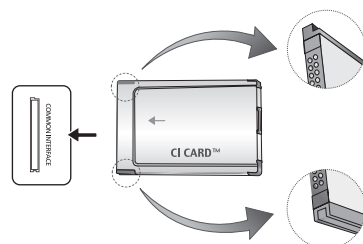

- Зображення може бути дещо іншим залежно від моделі.

Електронний посібник

MENU → Підтримка → e-Manual → ENTER



e-Manual містить вказівки щодо функцій телевізора. Щоб відкрити посібник, натисніть кнопку E-MANUAL на пульті дистанційного керування. Перемістіть курсор за допомогою кнопок зі стрілками вгору/вниз/вправо/вліво і виберіть категорію, після чого виберіть тему, тоді натисніть кнопку ENTER . На екрані з'явиться вибрана сторінка довідника e-Manual.

Доступ до посібника можна також отримати через меню:

- Щоб повернутись до головного меню e-Manual, натисніть на пульті дистанційного керування кнопку E-MANUAL.

Відображення на екрані

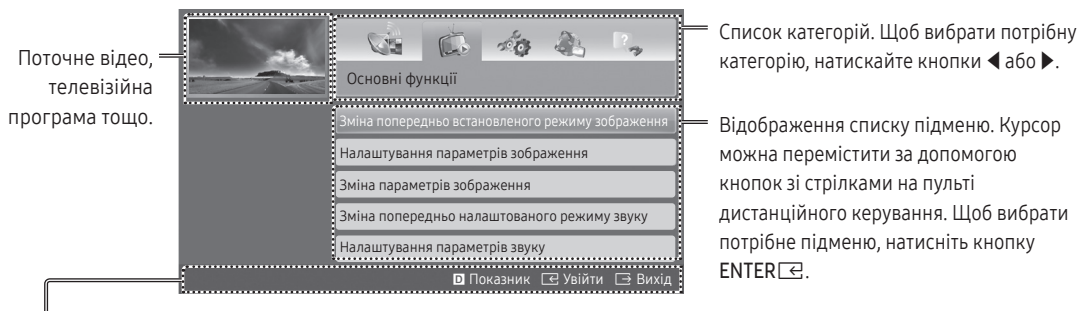

Операційні кнопки

Показник: відображення екрана покажчика.

- Покажчик доступний для окремих мов.

Увійти: вибір категорії або підменю.

Вихід: вихід із програми e-Manual.

<Перегляд вмісту>

Спробувати: відображення екранного меню, що відповідає темі. Щоб повернутись до екрана e-Manual, натисніть кнопку E-MANUAL.

Вдома: перехід до головного екрана довідника e-Manual.

Стор.: перехід до попередньої або наступної сторінки.

Масшт: збільшення зображення на екрані.

- Для збільшення зображення натискайте кнопку (Масшт). Переглядати збільшений екран можна за допомогою кнопок або . Щоб повернутися до екрана нормального розміру, натисніть кнопку RETURN.

Перехід від певної теми довідника e-Manual до відповідних меню і навпаки.

- Ця функція не підтримується деякими меню.
- Якщо меню не активовано, функція **Спробувати** для нього недоступна.

Спосіб 1	Спосіб 2
<ol style="list-style-type: none">1. Якщо потрібно відкрити меню, яке відповідає темі e-Manual, натисніть червону кнопку, щоб вибрати Спробувати.2. Щоб повернутись до екрана e-Manual, натисніть кнопку E-MANUAL.	<ol style="list-style-type: none">1. Коли відображається відповідна тема, натисніть кнопку ENTER. З'явиться повідомлення «Виконати?». Виберіть Так, тоді натисніть кнопку ENTER. Після цього з'явиться вікно екранного меню.2. Щоб повернутись до екрана e-Manual, натисніть кнопку E-MANUAL.

Пошук теми на сторінці покажчика

- Ця функція підтримується не всіма мовами.
1. Якщо потрібно знайти ключове слово, натисніть синю кнопку, щоб відкрити екран **Показник**.
 2. За допомогою кнопок ◀ або ▶ виберіть потрібну послідовність символів.
 3. За допомогою кнопок ▲ або ▼ виберіть ключове слово, після чого натисніть кнопку **ENTER**.
 4. Відобразиться екран довідника e-Manual з відповідними вказівками.
 - Щоб закрити екран **Показник**, натисніть кнопку **RETURN**.

Початкове налаштування

Під час першого увімкнення телевізора послідовні екранні меню допоможуть налаштувати основні параметри. Натисніть кнопку **POWER**. Параметр **Настр.** доступний лише тоді, коли джерелом вибрано телевізор.

- Якщо під'єднати будь-який пристрій до роз'єму **HDMI IN 1(STB)** перед початком встановлення, параметр **Джерело каналу** автоматично буде змінено на **Декодер**. Якщо ви не бажаєте вибирати **Декодер**, тоді виберіть **Антену**.

Як скинути параметри цієї функції...

Виберіть пункт **Система - Настр.** (початкове налаштування). Введіть чотиризначний PIN-код. PIN-код за замовчуванням - «0-0-0-0».

Щоб змінити PIN-код, скористайтесь функцією **Змінити PIN**.

Навіть якщо ви частково виконали ці налаштування в магазині, вдома потрібно ще раз виконати налаштування параметрів **Настр.** (**MENU** → **Система**).

- Якщо ви забудете PIN-код, натисніть кнопки на пульті дистанційного керування у режимі очікування в такій послідовності, щоб скинути PIN-код до «0-0-0-0»: **MUTE** → **8** → **2** → **4** → **POWER** (увімкнено)

Функція телетексту

На головній сторінці телетексту подано інформацію про правила користування послугою. Для правильного відображення інформації телетексту необхідно забезпечити стабільність приймання сигналу. В іншому разі інформація може бути відсутня, або деякі сторінки можуть не відобразитися.

- Сторінки телетексту можна змінювати за допомогою кнопок із цифрами на пульті дистанційного керування.

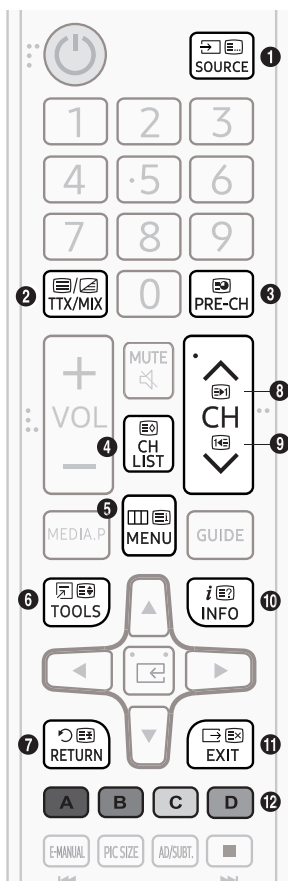

- 1 (режим): вибір режиму телетексту (LIST/FLOF). Якщо натиснути цю кнопку у режимі «LIST», буде вибрано режим зберігання до списку. У режимі «LIST» сторінку телетексту можна зберегти у списку сторінок за допомогою кнопки (зберегти).
- 2 (повний телетекст / подвійний телетекст / змішаний / вимк.): увімкнення режиму телетексту для поточного каналу. Щоб накласти телетекст на зображення на екрані, натисніть кнопку два рази. Натисніть ще раз, щоб вийти з режиму телетексту.
- 3 (допоміжна сторінка): відображення додаткової сторінки (за наявності).
- 4 (збереження): збереження сторінок телетексту.
- 5 (зміст): відображення головної сторінки (змісту) у будь-яку мить під час перегляду телетексту.
- 6 (розмір): збільшення шрифту телетексту у верхній половині екрана у два рази. Для нижньої половини екрана натисніть кнопку ще раз. Щоб повернутись до звичайного екрана, натисніть кнопку ще раз.
- 7 (утримання): утримання відображення поточної сторінки за наявності кількох підсторінок, які з'являються автоматично. Щоб скасувати цю дію, натисніть кнопку ще раз.
- 8 (наступна сторінка): відображення наступної сторінки телетексту.
- 9 (попередня сторінка): відображення попередньої сторінки телетексту.
- 10 (відображення): відображення прихованого тексту (наприклад, відповідей на питання вікторин). Щоб повернутись до звичайного екрана, натисніть кнопку ще раз.
- 11 (скасування): зменшення відображення телетексту з метою накладання його на поточне зображення.
- 12 Кольорові кнопки (червона, зелена, жовта, синя): Якщо телевізійна компанія підтримує використання системи FASTEXT, різноманітні тематичні розділи, які відображаються на сторінці телетексту, матимуть свій кодовий колір; розділи можна вибирати за допомогою кольорових кнопок. Натисніть на колір відповідно до вибраної теми. Відобразиться нова сторінка відповідного кольору. Пункти можна вибирати у такий самий спосіб. Щоб відобразити попередню або наступну сторінку, натисніть відповідну кольорову кнопку.

Інформація на сторінках телетексту поділяється на шість категорій.

Частина	Вміст
A	Номер вибраної сторінки.
B	Назва каналу мовлення.
C	Номер поточної сторінки або результати пошуку.
D	Дата і час.
E	Текст.
F	Інформація про стан. Інформація FASTEXT.

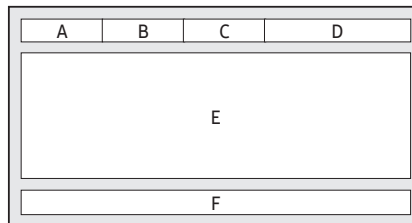

Усунення несправностей та обслуговування

Усунення несправностей

Якщо, на вашу думку, телевізор несправний, спершу перегляньте цей список можливих проблем і їх вирішень. Якщо жодна з поданих порад не допоможе вирішити вашу проблему, перегляньте розділ «Підтримка» на веб-сайті www.samsung.com або зателефонуйте у центр обслуговування Samsung.

Якість зображення

- Перш за все виконайте функцію **Перевірка зобр.**, щоб упевнитись, що телевізор належним чином відображає тестове зображення (перейдіть до пункту **MENU - Підтримка - Самодіагностика - Перевірка зобр.**). Якщо тестове зображення відображається належним чином, погана якість може бути спричинена джерелом сигналу або самим сигналом.

Зображення на екрані телевізора не настільки якісне, як було у магазині.

- Якщо ви користуєтесь декодером аналогового кабельного/супутникового мовлення, замініть його декодером цифрових каналів. Щоб отримати зображення високої чіткості, використовуйте кабель HDMI або компонентний кабель.
- Для абонентів кабельного чи супутникового телебачення: перевірте цифрові станції з-поміж налаштованих каналів.
- У разі під'єднання антени: перевірте станції високої чіткості, попередньо виконавши автоматичне налаштування.
- Багато каналів високої чіткості працюють на основі вдосконалення вмісту стандартної чіткості.
- Налаштуйте вихідну роздільну здатність відеосигналу декодера каналів кабельного чи супутникового телебачення на 1080i або 720p.
- Дивіться телевізор із відстані, не меншої за мінімальну рекомендовану, яка залежить від розміру екрана та чіткості сигналу.

Зображення спотворюється: макроблоки, малі блоки, точки, пікселізація.

- Стиснення відеовмісту може спричинити спотворення зображення, особливо це актуально для динамічних епізодів (наприклад, спортивних програм і бойовиків).
- Спотворення зображення може бути спричинено низьким рівнем сигналу або його поганою якістю. Це не є несправністю телевізора.
- Використання мобільних телефонів поблизу телевізора (прибл. до 1 м) може спричинити появу шумів на зображенні в режимі аналогового та цифрового мовлення.

Колір не відображається належним чином або відсутній.

- У разі використання компонентного з'єднання перевірте, чи компонентні кабелі під'єднано до відповідних роз'ємів. Неналежне або ненадійне під'єднання може спричинити проблеми з відображенням кольорів або згасання екрана.

Кольори та яскравість зображення неналежної якості.

- Налаштуйте параметри **Зображ.** в меню телевізора (перейдіть до пункту **Режим зображення / Колір / Яскравість / Різкість**).
- Налаштуйте параметр **Енергозбереження** в меню телевізора (перейдіть до пункту **MENU - Система - Еколог. рішення - Енергозбереження**).
- Спробуйте скинути налаштування зображення, щоб переглядати його із заводськими значеннями (перейдіть до пункту **MENU - Зображ. - Скидання зображ.**).



З краю екрана відображається пунктирна лінія.

- Якщо для розміру зображення встановлено значення **За розм. екр.**, змініть його на **16:9**.
- Змініть роздільну здатність декодера каналів кабельного чи супутникового мовлення.

Зображення чорно-біле.

- У разі використання композитного аудіовідеовходу під'єднайте відеокабель (жовтий) до зеленого роз'єму компонентного входу 1 на телевізорі.

Під час зміни каналів зображення застигає, спотворюється або відображається із затримкою.

- Якщо телевізор під'єднано до декодера каналів кабельного мовлення, спробуйте його перезавантажити. Від'єднайте та знову під'єднайте кабель змінного струму і зачекайте, поки перезавантажиться декодер каналів кабельного мовлення. Це може тривати до 20 хвилин.
- Встановіть роздільну здатність вихідного сигналу декодера каналів кабельного телебачення на 1080i або 720p.

Якість звуку

- Перш за все виконайте функцію **Перев. звуку**, щоб упевнитись, що телевізор працює належним чином (перейдіть до пункту **MENU - Підтримка - Самодіагностика - Перев. звуку**).
- Якщо звук нормальний, проблеми зі звуком можуть бути спричинені джерелом сигналу або самим сигналом.

Звук не відтворюється або за максимального рівня гучності відтворюється надто тихо.

- Перевірте рівень гучності пристрою (декодера каналів кабельного чи супутникового мовлення, DVD-програвача, Blu-ray-програвача тощо), під'єданого до телевізора.

Зображення якісне, але звук не відтворюється.

- Встановіть у меню звуку для параметра **Вибір динаміків** значення **Динамік ТВ**.
- У разі використання зовнішнього пристрою перевірте, чи його аудіокабелі під'єднано до відповідних вхідних аудіороз'ємів на телевізорі.
- У разі використання зовнішнього пристрою перевірте налаштування його вихідного аудіосигналу (наприклад, коли до телевізора під'єднано пристрій HDMI, вам може знадобитися змінити налаштування звуку декодера каналів кабельного мовлення на HDMI).
- Якщо виріб підключено за допомогою кабелю DVI-HDMI, потрібен окремий аудіокабель.
- Перезавантажте під'єднаний пристрій шляхом повторного під'єднання його кабелю живлення.

Гучномовці видають зайві шуми.

- Перевірте з'єднання кабелів. Перевірте, чи відеокабель не під'єднано до аудіовходу.
- У разі під'єднання антени або кабелю перевірте силу прийому сигналу. Слабкий рівень сигналу може спричинити спотворення звуку.

Відсутнє зображення, відсутнє відео

Телевізор не вмикається.

- Упевніться, що кабель живлення змінного струму надійно під'єднано до настінної розетки і телевізора.
- Перевірте, чи працює настінна розетка.
- Щоб перевірити, чи проблема не в самому пульті дистанційного керування, скористайтеся кнопкою **POWER** на телевізорі. Якщо телевізор увімкнеться, дивіться нижче пункт «Пульт дистанційного керування не працює».

Телевізор автоматично вмикається.

- Упевніться, що у меню **Час** для пункту **Таймер сну** встановлено значення **Вимк.**
- Якщо до телевізора під'єднано комп'ютер, перевірте параметри живлення комп'ютера.
- Упевніться, що кабель живлення змінного струму надійно під'єднано до настінної розетки і телевізора.
- Функція **Вимк. за відсутн. сигналу** вмикає телевізор, якщо він не отримує сигналу впродовж вказаного періоду часу. Функція **Автовимк. жив.** вмикає телевізор, якщо протягом чотирьох годин він перебуває у режимі бездіяльності.



Зображення/відео відсутнє.

- Перевірте з'єднання кабелів (від'єднайте і знову під'єднайте всі кабелі телевізора і зовнішніх пристроїв).
- Встановіть вихідний відеосигнал зовнішнього пристрою (декодера каналів кабельного чи супутникового мовлення, DVD-програвача, Blu-ray-програвача тощо) відповідно до вхідного сигналу телевізора. Наприклад, якщо зовнішній пристрій передає вихідний сигнал HDMI, його слід під'єднати до входу HDMI на телевізорі.
- Перевірте, чи під'єднані пристрої увімкнено.
- Перевірте, чи правильно вибрано джерело сигналу на телевізорі, натиснувши кнопку **SOURCE** на пульті дистанційного керування.
- Перезавантажте під'єднаний пристрій шляхом повторного під'єднання його кабелю живлення.

Під'єднання антени (ефірні/кабельні канали) (кабельні: залежно від країни)

Телевізор приймає не всі канали.

- Перевірте, чи кабель антени під'єднано належним чином.
- Спробуйте за допомогою функції **Настр.** (початкового налаштування) додати доступні канали до списку. Перейдіть до пункту **MENU - Система - Настр.** (початкове налаштування) і зачекайте, поки буде збережено усі доступні канали.
- Перевірте, чи антену розташовано належним чином.

Зображення спотворюється: макроблоки, малі блоки, точки, пікселізація.

- Стиснення відеовмісту може спричинити спотворення зображення, особливо це актуально для динамічних епізодів (наприклад, спортивних програм і бойовиків).
- Спотворення зображення може бути спричинено низьким рівнем сигналу. Це не є несправністю телевізора.

Інше

Зображення не відображається у повноекранному режимі.

- Під час відтворення вдосконаленого вмісту стандартної чіткості (4:3) канали високої чіткості відображаються з чорними смугами з боків екрана.
- Чорні смуги вгорі і внизу будуть також залишатися під час відтворення відео, формат якого не підтримується телевізором.
- Налаштуйте параметри розміру зображення зовнішнього пристрою або телевізора на відображення на весь екран.

Пульт дистанційного керування не працює.

- Замініть батареї пульта дистанційного керування, розташувавши їх з урахуванням полярності (+/-).
- Почистьте вікно передачі сигналу пульта дистанційного керування.
- Спробуйте спрямувати пульт безпосередньо на телевізор на відстані 1,5 – 1,8 м від нього.

Пульт дистанційного керування декодера каналів кабельного чи супутникового мовлення не спрацьовує для увімкнення або вимкнення телевізора та регулювання гучності.

- Запрограмуйте пульт дистанційного керування декодера каналів кабельного чи супутникового мовлення на роботу з телевізором. Код для телевізора SAMSUNG дивіться в посібнику користувача декодера каналів кабельного чи супутникового мовлення.

З'являється повідомлення «Режим не підтримується».

- Перевірте підтримувану роздільну здатність телевізора і відповідно налаштуйте роздільну здатність для вихідного сигналу зовнішнього пристрою.

З телевізора чути запах пластмаси.

- Цей запах – нормальне явище, з часом він зникне.

Функція телевізора **Сигнальна інформація** недоступна в меню перевірки **Самодіагностика** телевізора.

- Ця функція доступна тільки для цифрових каналів з антенним/РЧ/коаксіальним з'єднанням.

Телевізор нахилений вправо або вліво.

- Зніміть телевізор з підставки і встановіть його ще раз.

Виникають труднощі зі встановленням підставки.

- Упевніться, що телевізор стоїть на рівній поверхні. Якщо не вдається викрутити гвинти з телевізора, скористайтеся намагніченою викруткою.

Меню **Трансляція** – сіре (недоступне).

- Меню **Трансляція** доступне лише в тому разі, коли як джерело сигналу вибрано телевізор.

Встановлені налаштування втрачаються через 5 хвилин або кожного разу після вимкнення телевізора.

- Якщо телевізор перебуває в режимі **Демо збереж.**, він буде скидати налаштування звуку та зображення кожні 5 хвилин. Щоб змінити налаштування з режиму **Демо збереж.** на режим **Для дому**, за допомогою кнопки **SOURCE** виберіть режим **ТВ** і перейдіть до пункту **MENU - Підтримка - Режим викор.**

Переривчастий аудіо- або відеосигнал.

- Перевірте з'єднання кабелів і в разі потреби під'єднайте їх ще раз.
- Втрата якості аудіо- або відеосигналу може бути спричинена використанням надто жорстких або грубих кабелів. Перевірте, чи кабелі достатньо гнучкі для тривалого використання. У разі монтажу телевізора на стіну рекомендовано використовувати кабелі з роз'ємами, зігнутими під кутом 90 градусів.

Якщо впритул подивитись на край рамки телевізора, можна побачити дрібні часточки.

- Це передбачено дизайном виробу і не є несправністю.

Меню **PIP** недоступне.

- Функція **PIP** доступна лише у разі використання джерела сигналу **HDMI** або компонентного сигналу.

Телевізор було вимкнено 45 хвилин тому, а він знов увімкнувся.

- Це нормально. Режим **OTA (Over The Air – ефірний сигнал)** виконує оновлення програмного забезпечення, завантаженого під час перегляду.

Час від часу виникають проблеми із зображенням/звуком.

- Перевірте і змініть сигнал/джерело сигналу.

Гумові подушечки підставки залишають сліди на поверхні, на якій стоїть телевізор.

- Щоб запобігти цьому, розташовуючи телевізор на будь-якій поверхні, використовуйте повстяні прокладки.

З'являється повідомлення «This file may not be playable properly (Можливі проблеми з відтворенням файлу.)».

- Причиною може бути висока швидкість передачі даних. Вміст відтворюватиметься, але можуть виникати певні проблеми.

Ви можете підтримувати оптимальний робочий стан телевізора, оновивши його вбудоване програмне забезпечення до найновішої версії (www.samsung.com → Підтримка) через **USB**.

Телевізор із TFT-екраном зі світлодіодною підсвіткою містить підпіксели, і його виготовлення потребує застосування складних сучасних технологій. Однак на екрані можуть з'являтися декілька світлих чи темних пікселів. Такі поодинокі піксели не впливають на якість роботи пристрою.

Окремі функції і зображення у цьому посібнику доступні лише для певних моделей.

Попередження щодо нерухомого зображення

Уникайте відображення на екрані нерухомих зображень (наприклад, фотографій у форматі jpeg) або нерухомих елементів (наприклад, логотипу телеканалу, рядка біржових котирувань або новин внизу екрана тощо) чи зображень у панорамному форматі або у форматі 4:3. Тривале відображення нерухомого зображення може спричинити вигорання екрана зі світлодіодною підсвіткою, що негативно вплине на якість зображення. Щоб зменшити ризик виникнення такого ефекту, дотримуйтеся викладених нижче рекомендацій.

- Уникайте відображення нерухомого зображення протягом тривалого часу.
- Намагайтеся завжди вибирати формат зображення таким чином, щоб воно займало весь екран. Оптимальний формат можна вибрати в меню налаштування формату зображення на телевізорі.
- Зменште рівень яскравості і контрастності, щоб уникнути появи залишкових зображень.
- Використовуйте усі функції, які розроблені для зменшення ефекту залишкового зображення і вигорання екрана. Детальну інформацію читайте в електронному посібнику.

Догляд за телевізором

- Якщо на екрані телевізора є наклейки і якщо їх видалити, на екрані можуть бути залишки клею. Перш ніж використовувати телевізор, усуньте залишки клею.
- Чистячи виріб, будьте обережні, щоб не подряпати корпус та екран телевізора. Щоб уникнути подряпин, обережно витирайте корпус та екран м'якою ганчіркою.
- Не розпилюйте воду чи інші рідини безпосередньо на телевізор. Будь-яка рідина, потрапивши всередину виробу, може спричинити несправність, займання або ураження електричним струмом.
- Вимкніть телевізор, тоді обережно витріть плями та відбитки пальців з екрана за допомогою ганчірки з мікрофібри. Витирайте виріб м'якою ганчіркою, злегка змоченою у воді. Не використовуйте займисті рідини (бензин, розчинники тощо) чи засоби для чищення. Стійкі забруднення усувайте, розпиливши на ганчірку невелику кількість засобу для чищення екранів.

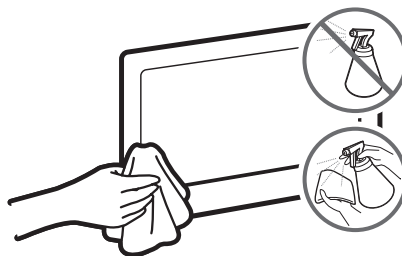

Рекомендації – лише для ЄС

CE

Ця компанія Samsung Electronics стверджує, що цей телевізор зі світлодіодною підсвіткою екрана відповідає усім важливим вимогам та іншим відповідним положенням Директиви 1999/5/ЄС.

Офіційну Декларацію сумісності шукайте за адресою <http://www.samsung.com>, перейдіть до розділу «Підтримка > Пошук пристрою» і введіть номер моделі.

Цей виріб можна використовувати в усіх країнах ЄС.

Встановлення телевізора

Монтування телевізора на стіні



Виріб слід кріпити на стіні або стелі тільки у спосіб, вказаний виробником. У разі неправильного кріплення виріб може зісковзнути або впасти, завдавши серйозної шкоди дітям або дорослим, та пошкодитися сам.

Телевізор можна монтувати на стіні за допомогою комплекту настінного кріплення (продається окремо).

Компанія Samsung Electronics не несе відповідальності за ушкодження виробу або травми, отримані користувачами у разі самостійного встановлення настінного кріплення.

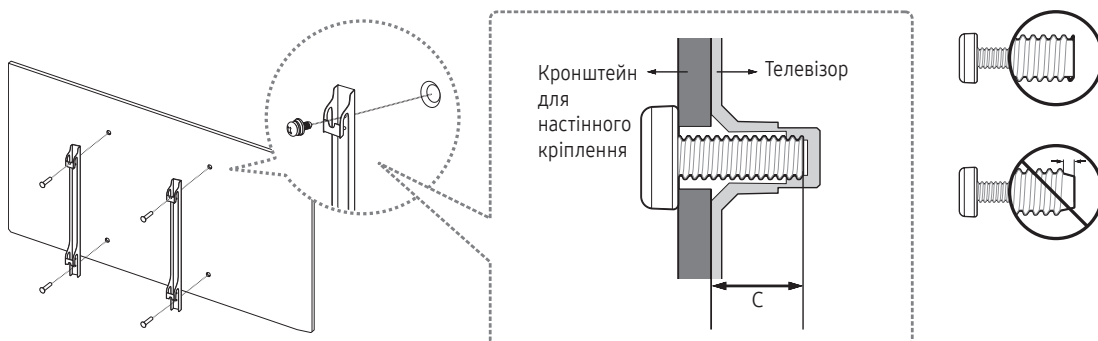

Українська

Примітки і технічні характеристики комплекту настінного кріплення VESA

Встановлюйте настінне кріплення на твердій стіні, перпендикулярній до підлоги. Перш ніж кріпити настінне кріплення до інших поверхонь, аніж гіпсова плита, зверніться до найближчого дилера по додаткову інформацію. Якщо встановити телевізор на стелі або похилій стіні, він може впасти і завдати серйозних травм користувачеві.

У таблиці нижче наведено стандартні розміри комплектів настінного кріплення.

Якщо ви встановлюєте настінне кріплення стороннього виробника, зауважте, що довжину гвинтів, яку можна використовувати для під'єднання телевізора до настінного кріплення, подано у стовпчику С в таблиці внизу.

Розмір телевізора в дюймах	Характеристики отвору для гвинта VESA(A * B) у міліметрах	С (мм)	Стандартний гвинт	Кількість
32	100 x 100	19 – 20	M4	4
40 ~ 49	200 x 200		M8	

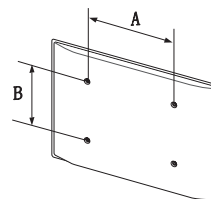



Не встановлюйте комплект настінного кріплення, коли телевізор увімкнено. Це може призвести до травмування користувача внаслідок ураження електричним струмом.

Не використовуйте гвинти, довші за стандартні розміри або які не відповідають технічним характеристикам VESA. Надто довгі гвинти можуть завдати пошкодження внутрішнім деталям виробу.

- Для настінних кріплень, які не відповідають стандартним технічним характеристикам VESA, розмір гвинтів може бути дещо іншим залежно від характеристик настінного кріплення.
- Не закручуйте гвинти надто сильно. Так можна пошкодити пристрій або спричинити його падіння, що може призвести до травмування користувача. Компанія Samsung не несе відповідальності за такі випадки.
- Компанія Samsung не несе відповідальності за пошкодження виробу або отримання травм користувачем у разі використання іншого кріплення, аніж VESA, або будь-якого невідповідного кріплення, а також у випадку недотримання користувачем вказівок щодо встановлення виробу.
- Не монтуйте телевізор із нахилом понад 15 градусів.
- Для встановлення телевізора на стіні потрібно двоє людей.

Забезпечення належної вентиляції для телевізора

Встановлюючи телевізор, залиште відстань принаймні 10 см між телевізором та іншими предметами (стінами, стінками шафок тощо) для забезпечення належної вентиляції. Недотримання цієї вимоги може призвести до займання чи проблем із виробом внаслідок підвищення внутрішньої температури виробу.

Встановлюючи телевізор на підставці чи настінному кріпленні, використовуйте лише деталі, які надаються компанією Samsung Electronics. Використання деталей, наданих іншим виробником, може призвести до проблем із виробом чи травмування користувача через падіння виробу.

Встановлення на підставці

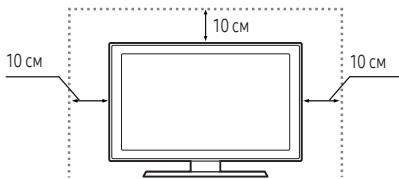

Встановлення на настінному кріпленні

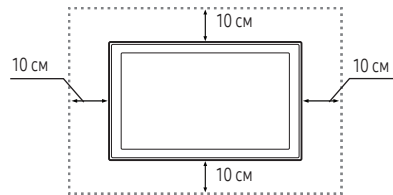

Встановлення телевізора на підставці

Упевніться, що наявні усі зображені компоненти, і що ви зібрали підставку, дотримуючись вказівок зі збору.

Заходи безпеки: кріплення телевізора на стіні

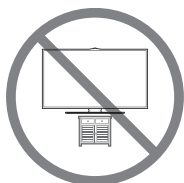

Увага. Не тягніть, не штовхайте і не залазьте на телевізор, інакше він може впасти. Особливо зверніть увагу на те, щоб діти не виснули на телевізорі і не розхитували його. В іншому разі телевізор може перевернутись і призвести до серйозної травми чи смерті. Дотримуйтеся усіх заходів безпеки, зазначених на вкладеній листівці з правилами техніки безпеки. З міркувань безпеки для додаткової стабільності пристрою скористайтесь засобом проти падіння, описаним нижче.



ПОПЕРЕДЖЕННЯ. Не ставте телевізор на нестійку поверхню. Телевізор може впасти, призвівши до серйозних травм чи смерті. Багатьох травм, особливо в дітей, можна уникнути, дотримуючись таких простих застережень:

- використовуйте шафи чи підставки, рекомендовані виробником телевізора;
- використовуйте лише ті меблі, які можуть витримати телевізор;
- упевніться, що телевізор не перевищає через край меблів, де його встановлено;
- не ставте телевізор на високі меблі (наприклад, комоди чи книжкові шафи), не закріпивши попередньо і меблі, і телевізор до належної опори;
- не кладіть між телевізором і меблями, на яких його встановлено, тканину чи інший матеріал;
- розкажіть дітям про ризики, які виникають, якщо вилазити на меблі, щоб дотягтись до телевізора чи елементів керування.

У разі передачі чи перевстановлення телевізора застосовуються ті самі застереження.

- Якщо вам знадобиться перемістити чи підняти телевізор для заміни деталі або чищення, не витягуйте підставку.

Вказівки щодо запобігання падінню телевізора

1. Вставте гвинти в перший комплект кронштейнів і надійно прикріпіть їх до стіни. Перевірте, чи гвинти надійно прикріплені до стіни.
 - Залежно від типу стіни можуть знадобитися додаткові засоби, наприклад анкери.
2. Вставте гвинти у другий комплект кронштейнів і надійно прикріпіть їх до телевізора.
 - Гвинти можуть не постачатися разом із виробом. У такому разі придбайте гвинти, які відповідають поданим далі технічним характеристикам.
3. З'єднайте кронштейни на телевізорі із кронштейнами на стіні за допомогою міцного шнура, після чого надійно зав'яжіть шнурок.
 - Встановлюйте телевізор близько до стіни, щоб він не перевернувся назад.
 - Протягніть шнурок так, щоб кронштейни на стіні були на одному рівні або нижче кронштейнів на телевізорі.

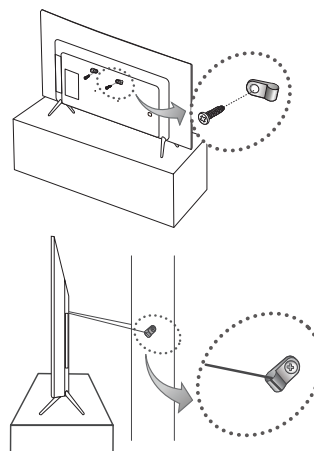

Замок «Кенсінгтон» для захисту від крадіжок

Замок «Кенсінгтон» не надається компанією Samsung. Замок «Кенсінгтон» – це пристрій, який використовується для захисту системи у громадському місці. Залежно від виробника вигляд замка та спосіб фіксації можуть відрізнятися від зображеного на малюнку. Докладну інформацію щодо належного використання замка «Кенсінгтон» дивіться у посібнику, який додається.

- Знайдіть значок «K» на тильній стороні телевізора. Гніздо для замка «Кенсінгтон» знаходиться за значком «K».
- Положення і колір можуть бути дещо іншими залежно від моделі.

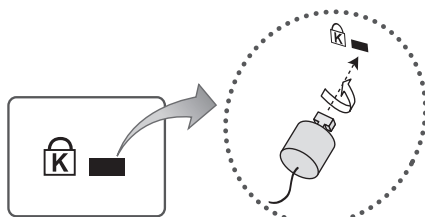

〈Додатково〉

Щоб заблокувати пристрій, виконайте подані далі вказівки.

1. Обмотайте кабель замка «Кенсінгтон» навколо великого стаціонарного предмета, наприклад столу чи крісла.
2. Протягніть кінець кабелю із замком крізь петлю з іншого кінця кабелю замка «Кенсінгтон».
3. Вставте пристрій блокування у гніздо для замка «Кенсінгтон» на виробі.
4. Заблокуйте замок.
 - Це загальні вказівки. Детальніші вказівки читайте у посібнику користувача, який додається до пристрою блокування.
 - Цей пристрій продається окремо.

Технічні характеристики та інша інформація

Характеристики

LED телевизор

Вимоги щодо навколишнього середовища		
Робоча температура	від 10 °С до 40 °С (від 50°F до 104°F)	
Робоча вологість	від 10% до 80% без конденсації	
Температура зберігання	від -20 °С до 45 °С (від -4°F до 113°F)	
Вологість зберігання	від 5% до 95% без конденсації	
Обертання підставки (вліво/вправо)	0°	
Модель	UE32K4100A	
Розмір екрана (по діагоналі)	32 дюймів (80 см)	
Роздільна здатність екрана	1366 x 768	
Звук (вихідний)	20 Вт	
Розміри (Ш x В x Г)		
Корпус	728,7 x 468,8 x 78,0 мм	
З підставкою	728,7 x 521,7 x 185,3 мм	
Вага		
Без підставки	4,7 кг	
З підставкою	4,8 кг	
Модель	UE32K5100A	UE40K5100A
Розмір екрана (по діагоналі)	32 дюймів (80 см)	40 дюймів (100 см)
Роздільна здатність екрана	1920 x 1080	
Звук (вихідний)	20 Вт	
Розміри (Ш x В x Г)		
Корпус	721,4 x 465,1 x 78,0 мм	901,1 x 557,1 x 78,0 мм
З підставкою	721,4 x 519,1 x 193,5 мм	901,1 x 621,5 x 191,4 мм
Вага		
Без підставки	5,2 кг	8,1 кг
З підставкою	5,3 кг	8,2 кг

Українська

Вимоги щодо навколишнього середовища	
Робоча температура	від 10 °С до 40 °С (від 50°F до 104°F)
Робоча вологість	від 10% до 80% без конденсації
Температура зберігання	від -20 °С до 45 °С (від -4°F до 113°F)
Вологість зберігання	від 5% до 95% без конденсації
Обертання підставки (вліво/вправо)	0°
Модель	UE49K5100A
Розмір екрана (по діагоналі)	49 дюймів (123 см)
Роздільна здатність екрана	1920 x 1080
Звук (вихідний)	20 Вт
Розміри (Ш x В x Г)	
Корпус	1096,8 x 676,2 x 88,0 мм
З підставкою	1096,8 x 742,8 x 230,2 мм
Вага	
Без підставки	12,6 кг
З підставкою	12,7 кг

- Дизайн і технічні характеристики може бути змінено без повідомлення.
- Номінальні параметри живлення та відомості про енергоспоживання для цього виробу вказано на наклейці.
- Зверніться до етикетки щоб визначити країну виробництва.

Зменшення споживання електроенергії

Коли ви вимикаєте телевізор, він переходить у режим очікування. У режимі очікування телевізор і надалі споживає незначну кількість електроенергії. Щоб зменшити споживання електроенергії, від'єднайте кабель живлення, якщо не використовуватимете телевізор упродовж тривалого часу.

Підтримувані формати відеофайлів

Розширення файлу	Контейнер	Відеокодек	Роздільна здатність	Частота кадрів (кадрів/с)	Швидкість передачі даних (Мбіт/с)	Аудіокодек	
*.avi		DivX 3.11 / 4 / 5 / 6	1920 x 1080	6 ~ 30	30	Dolby Digital LPCM ADPCM(IMA, MS) AAC HE-AAC WMA Dolby Digital Plus MPEG (MP3) DTS (Core) G.711(A-Law, μ-Law)	
*.mkv		MPEG4 SP/ASP					
*.asf		H.264 BP/MP/HP					
*.wmv		Motion JPEG					
*.mp4	AVI	Window Media Video v9	1920 x 1080	6 ~ 30	30	Dolby Digital LPCM ADPCM(IMA, MS) AAC HE-AAC WMA Dolby Digital Plus MPEG (MP3) DTS (Core) G.711(A-Law, μ-Law)	
*.3gp	MKV	MPEG2					
*.vro	ASF	MPEG1	1920 x 1080		6 ~ 30		30
*.mpg	MP4						
*.mpeg	3GP						
*.ts	VRO						
*.tp	VOB						
*.trp	PS						
*.mov	TS						
*.flv							
*.vob							
*.svi							
*.divx							

- Інші обмеження

- Якщо вміст або контейнер містять помилку, відеовміст не відтворюватиметься належним чином.
- Звук і відео можуть не відтворюватись, якщо стандартна швидкість передачі даних чи частота кадрів є вищою за вказану в таблиці.
- Якщо покажчик містить помилку, функція пошуку не підтримуватиметься.
- Деякі пристрої USB та цифрові камери можуть бути несумісними з програвачем.
- Якщо швидкість передачі даних відео перевищує 10 Мбіт/с, меню може відкриватися з деякою затримкою.

Відеодекодер	Аудіодекодер
<ul style="list-style-type: none"> • Підтримка до стандарту H.264, рівень 4.1 (FMO/ASO/RS не підтримується). • Частота кадрів <ul style="list-style-type: none"> - нижче 1280 x 720: макс. 60 кадрів - вище 1280 x 720: макс. 30 кадрів • VC1 AP L4 не підтримується. • GMC 2 чи пізнішої версії не підтримується. 	<ul style="list-style-type: none"> • WMA 10 Pro підтримує максимально 5.1-канальний режим і профіль M2. • Кодек WMA Lossless (без втрати якості) не підтримується. • Vorbis підтримує максимально 2-канальний режим. • DD+ підтримує звук до 5.1-канального.

Підтримувані формати субтитрів

• Зовнішні

Назва	Розширення файлу
MPEG-4 (текст із часовим критерієм)	.txt
SAMI	.smi
SubRip	.srt
SubViewer	.sub
Micro DVD	.sub або .txt
SubStation Alpha	.ssa
Advanced SubStation Alpha	.ass
Powerdivx	.psb

• Внутрішні

Назва	Контейнер	Формат
Xsub	AVI	Формат зображення
SubStation Alpha	MKV	Текстовий формат
Advanced SubStation Alpha	MKV	Текстовий формат
SubRip	MKV	Текстовий формат
MPEG-4 Timed text	MP4	Текстовий формат

Підтримувані формати фотографій

Розширення файлу	Тип	Роздільна здатність
*.jpg *.jpeg	JPEG	15360 X 8640
*.bmp	BMP	4096 X 4096
*.mpo	MPO	15360 X 8640

- Тип файлу MPO не підтримує функцій масштабування, обертання та ефекту показу слайдів.

Підтримувані формати аудіофайлів

Розширення файлу	Тип	Кодек	Нотатка
*.mp3	MPEG	MPEG1 Audio Layer 3	
*.m4a *.m4a *.aac *.aac	MPEG4	AAC	
*.flac	FLAC	FLAC	Підтримка максимально 2-канального режиму.
*.ogg	OGG	Vorbis	Підтримка максимально 2-канального режиму.
*.wma	WMA	WMA	WMA 10 Pro підтримує максимально 5.1-канальний режим і профіль M2. (Кодек WMA без втрати даних не підтримується).
*.wav	wav	wav	
*.mid *.midi	midi	midi	Тип 0 і 1

Повна доступна роздільна здатність

Оптимальна роздільна здатність для серії 4: 1366 x 768 @ 60 Гц / серії 5: 1920 x 1080@60 Гц. Про доступну повну роздільну здатність читайте на сторінці з технічними характеристиками.

Режим	Роздільна здатність	Горизонтальна частота (кГц)	Вертикальна частота (Гц)	Частота піксельної синхронізації (МГц)	Полярність синхронізації (Г/В)	1366 x 768	1920 x 1080
IBM	720 x 400	31,469	70,087	28,322	-/+	✓	✓
MAC	640 x 480	35,000	66,667	30,240	-/-	✓	✓
	832 x 624	49,726	74,551	57,284	-/-	✓	✓
	1152 x 870	68,681	75,062	100,000	-/-		✓
VESA DMT	640 x 480	31,469	59,940	25,175	-/-	✓	✓
	640 x 480	37,861	72,809	31,500	-/-	✓	✓
	640 x 480	37,500	75,000	31,500	-/-	✓	✓
	800 x 600	37,879	60,317	40,000	+/+	✓	✓
	800 x 600	48,077	72,188	50,000	+/+	✓	✓
	800 x 600	46,875	75,000	49,500	+/+	✓	✓
	1024 x 768	48,363	60,004	65,000	-/-	✓	✓
	1024 x 768	56,476	70,069	75,000	-/-	✓	✓
	1024 x 768	60,023	75,029	78,750	+/+	✓	✓
	1152 x 864	67,500	75,000	108,000	+/+		✓
	1280 X 720	45,000	60,000	74,250	+/+	✓	✓
	1280 x 800	49,702	59,810	83,500	-/+		✓
	1280 x 1024	63,981	60,020	108,000	+/+		✓
	1280 x 1024	79,976	75,025	135,000	+/+		✓
	1366 x 768	47,712	59,790	85,500	+/+	✓	✓
	1440 x 900	55,935	59,887	106,500	-/+		✓
	1600 x 900RB	60,000	60,000	108,000	+/+		✓
1680 x 1050	65,290	59,954	146,250	-/+		✓	
1920 x 1080	67,500	60,000	148,500	+/+		✓	

- ПРИМІТКА

- Режим черезрядкової розгортки не підтримується.
- У разі вибору нестандартного відеоформату зображення може не відобразитися належним чином.

Інформація про адаптер



Щоб уникнути небезпеки, використовуйте зазначений нижче адаптер

Виробник: Solum

Модель адаптера: A4819_KSML(48W); A4819N_KSML(48W)

Виробник: Powernet

Модель адаптера: A5919_KPML(59W); A5919N_KPML(59W)

Ліцензії



Виготовлено за ліцензією компанії Dolby Laboratories. Dolby та логотип із подвійною літерою D є товарними знаками компанії Dolby Laboratories.



For DTS patents, see <http://patents.dts.com>. Manufactured under license from DTS, Inc. DTS, the Symbol, DTS in combination with the Symbol, DTS Premium Sound|5.1, DTS Digital Surround, DTS Express, and DTS Neo2:5 are registered trademarks or trademarks of DTS, Inc. in the United States and/or other countries.

© DTS, Inc. All Rights Reserved.



The terms HDMI and HDMI High-Definition Multimedia Interface, and the HDMI Logo are trademarks or registered trademarks of HDMI Licensing LLC in the United States and other countries.



This DivX Certified® device has passed rigorous testing to ensure it plays DivX® video.

To play purchased DivX movies, first register your device at vod.divx.com. Find your registration code in the DivX VOD section of your device setup menu.

DivX Certified® to play DivX® video up to HD 1080p, including premium content.

DivX®, DivX Certified® and associated logos are trademarks of DivX, LLC and are used under license.

Covered by one or more of the following U.S. patents: 7,295,673; 7,460,668; 7,515,710; 8,656,183; 8,731,369; RE45,052.

Open Source License Notice

Open Source used in this product can be found on the following webpage. (<http://opensource.samsung.com>) Open Source License Notice is written only English.



Правила утилізації виробу (відходи електричного та електронного обладнання)

(Стосується країн, в яких запроваджено системи роздільної утилізації)

Це позначення на виробі, приладді або документації вказує на те, що після закінчення терміну експлуатації виріб і його електронне приладдя (наприклад, зарядний пристрій, навушники, кабель USB) не можна утилізувати разом з іншими побутовими відходами. Щоб уникнути потенційного негативного впливу на навколишнє середовище або здоров'я людей внаслідок неправильної утилізації, а також для раціональнішого використання матеріальних ресурсів, відокремте цей виріб від інших відходів та здайте його на утилізацію у встановленому порядку.

Для отримання детальної інформації про місце та спосіб здачі виробів для нешкідливої для довкілля переробки індивідуальним користувачам слід звернутись до торгового представника, у якого вони придбали виріб, або у місцеві органи влади.

Компаніям слід звертатися до постачальників для уточнення умов договору придбання. Цей виріб потрібно утилізувати окремо від інших промислових відходів.



Правила утилізації батарей виробу

(Стосується країн, в яких запроваджено системи роздільної утилізації)

Це позначення на батареї, посібнику або упаковці вказує на те, що після закінчення терміну експлуатації батареї її не можна утилізувати разом з іншими побутовими відходами. Позначення хімічних символів Hg, Cd або Pb вказує на те, що батарея містить ртуть, кадмій або свинець у кількості понад рівень, визначений Директивою ЄС 2006/66. Якщо батареї належним чином не утилізувати, ці речовини можуть завдати шкоди здоров'ю людей або довкіллю.

Для захисту природних ресурсів і для повторного використання матеріалів відділіть батареї від інших відходів і утилізуйте їх через місцевий пункт безкоштовного прийому використаних батарей.

ПОПЕРЕДЖЕННЯ! ДЛЯ ЗАПОБІГАННЯ ЗАЙМАННЮ ЗАВЖДИ ТРИМАЙТЕ СВІЧКИ ТА ІНШІ ДЖЕРЕЛА ВІДКРИТОГО ПОЛУМ'Я ПОДАЛІ ВІД ВИРОБУ.



032

***This page is intentionally
left blank.***

***This page is intentionally
left blank.***

SAMSUNG

Пайдаланушы нұсқаулығы

4 & 5-серия

UE32K4100A | UE32K5100A | UE40K5100A | UE49K5100A

Осы Samsung өнімін сатып алғаныңызға рақмет.







Қызметтерді толық алу үшін мүмкіндігіне ие болу үшін өніміңізді мына сайтқа тіркеңіз:

www.samsung.com/register

Үлгісі _____Сериялық № _____

Ескерту! Қауіпсіздік туралы маңызды нұсқаулар

(ТД-ды пайдалану алдында осы Қауіпсіздік нұсқауларын оқуыңызды сұраймыз.)

АБАЙ БОЛЫҢЫЗ	
АШПАҢЫЗ, ЭЛЕКТР ҚАТЕРІНЕ ҰШЫРАЙСЫЗ.	
<p>АБАЙ БОЛЫҢЫЗ: ЭЛЕКТР ҚАТЕРІН АЗАЙТУ ҮШІН ҚАҚПАҒЫН (НЕМЕСЕ АРТҚЫ ҚАҚПАҒЫН) АЛМАҢЫЗ. ҚҰРЫЛҒЫНЫҢ ІШІНДЕ, ПАЙДАЛАНУШЫ ЖӨНДЕЙ АЛАТЫН ЕШБІР БӨЛШЕК ЖОҚ. ЖӨНДЕУ ЖҰМЫСТАРЫНЫҢ БАРЛЫҒЫН БІЛІКТІ МАМАНҒА ТАПСЫРЫҢЫЗ.</p>	
	<p>Бұл таңба құрылғының ішінде жоғары кернеу бар екенін көрсетеді. Осы құрылғының кез келген ішкі бөлшегіне қол тигізу қауіпті.</p>
	<p>Бұл белгі осы құрылғыны іске пайдалануға және күтіп ұстауға қатысты маңызды нұсқаулар кітапшасының жинаққа кіргенін көрсетеді.</p>
	<p>II сынып өнімі: Бұл белгі жерге қосу (тұйықтау) үшін қауіпсіз қосылымның қажет емес екенін көрсетеді.</p>
	<p>АТ кернеуі: Бұл белгі осы белгімен көрсетілген номиналды кернеудің АТ кернеуі екенін көрсетеді.</p>
	<p>ТТ кернеуі: Бұл белгі осы белгімен көрсетілген номиналды кернеудің ТТ кернеуі екенін көрсетеді.</p>
	<p>Назар аударыңыз, Пайдалану үшін нұсқауларды қараңыз: Бұл белгі пайдаланушыға қосымша қауіпсіздік ақпаратын пайдаланушы нұсқаулығынан қарау керек деп нұсқайды.</p>

Корпустың ішіндегі, артқы жағы мен астыңғы жағындағы ұяшықтар мен саңылаулар желдету үшін қажет. Осы құрылғының сенімді жұмыс жасауын қамтамасыз ету және оны қатты қызып кетуден қорғау үшін, аталмыш ұяшықтар мен саңылауларды ешқашан бітемеу немесе жабық ұстамау керек.

- Осы құрылғыны кітап сөре немесе кіріктірілген шкаф тәрізді тар жерге, ауа айналымы жоқ болса орнатпаңыз.
- Осы құрылғыны батарея немесе қызу қондырғысының қасына немесе үстіне не күн сәулесі тура түсетін жерге қоймаңыз.
- Осы құрылғының үстіне су құйылған сауыттарды (құмыра, т.с.с.) қоймаңыз, себебі өрт немесе электр қатері орын алуы мүмкін.

Осы құрылғыны жаңбыр немесе суға жақын жерге (ванна, леген, ас үй раковинасының немесе кір жуатын шылапшынның қасына, ылғалды жертеленің ішіне немесе бассейн, т.с.с.) қасына қоймаңыз. Егер бұл құрылғы кездейсоқ су болып қалса, электр желісінен ағытыңыз да, дереу уәкілетті дилерге хабарласыңыз.

Бұл құрылғы батареямен жұмыс істейді. Сіз тұрған жерде, осы батареяларды қоқысқа дұрыс тастауды қажет ететін қоршаған ортаны қорғау ережелері болуы мүмкін. Қоқысқа тастау немесе қайта өңдеуге қатысты ақпаратты жергілікті мекемеге хабарласып алыңыз.

Розетка, қорек сымы немесе адаптерді көрсетілген жүктемесінен асыра жүктемеңіз, себебі өрт немесе электр қатеріне ұшырауыңыз мүмкін.

Қорек сымдарын аяққа басылмайтын немесе үстіне не қарсы қойылған заттар жаншып тастамайтын етіп төсеу керек. Әсіресе қорек сымының ашаға, адаптерге жақын ұшына және құрылғыдан шыққан жеріне мұқият назар аударыңыз.

Құрылғыны найзағай жарқылынан қорғау немесе қасында болмаған немесе ұзақ уақыт қолданбаған кезде, розеткадан суырып, антенна немесе кабель жүйесін ағытыңыз. Бұл найзағай жарқылдаған кезде немесе электр қуаты артқан кезде құрылғыға зақым келуден сақтайды.

АТ қорек сымын ТТ адаптеріне жалғау үшін, ТТ адаптерінің кернеуінің, жергілікті электр желісінің техникалық параметрлеріне сай екеніне көз жеткізіңіз.

Осы құрылғының ашық жерлеріне ешқашан басқа темір зат сұқпаңыз. Электр қатері пайда болуы мүмкін.

Электр қатеріне ұшырамау үшін, осы құрылғының ішкі жағын ешқашан ұстамаңыз. Осы құрылғыны тек уәкілетті техник ғана ашуға тиіс.

Қорек сымының мықтап жалғанғанына көз жеткізіңіз. Қуат сымын розеткадан әрқашан ашаның өзінен ұстап ағытыңыз. Ешқашан қуат сымынан тартып ағытпаңыз. Қорек сымын су қолмен ұстамаңыз.

Егер осы құрылғы дұрыс жұмыс істемесе - әсіресе, одан әдеттен тыс шуыл немесе түтін шықса - дереу ашасынан суырыңыз да, уәкілетті дилерге немесе қызмет көрсету орталығына хабарласыңыз.



ТД-ды қолданбасаңыз немесе ұзақ уақыт үйде болмасаңыз (әсіресе, балалар, қарт адамдар немесе мүгедек адамдар үйде жалғыз қалса) ашасын розеткадан суырып ағытып қойыңыз.

- Шаң жиналып қалса, электр қатері немесе электр ағысы пайда болуы немесе өрт шығып, жарқыл немесе қызу пайда болуы немесе қорек сымның қаптамасы бүлінуі мүмкін.

ТД-ды шаңы көп, температурасы жоғары немесе төмен, өте ылғалды, химиялық заттары бар жерге немесе 24 сағат жұмыс істейтін әуежай, темір жол вокзалы, т.с.с. тәрізді жерлерге орнату үшін міндетті түрде уәкілетті қызмет көрсету орталығына хабарласып ақпарат алыңыз. Бұлай істемегенде, ТД-ға елеулі нұқсан келуі мүмкін.

Жерге дұрыс қосылған аша мен розетканы ғана пайдаланыңыз.

- Жерге дұрыс қосылмаса, электр қатері орын алуы немесе құрылғыға зақым келуі мүмкін. (І-ші сынып құрылғысына ғана қатысты.)

Осы құрылғыны толық сөндіру үшін розеткадан ағытыңыз. Розетка мен қуат ашасының қол жететін жерде тұрғанына көз жеткізіңіз.

Керек-жарақтарын (батарея, т.с.с.) балалардың қолы жетпейтін жерге сақтаңыз.

Құрылғыны құлатып алмаңыз немесе соқпаңыз. Егер құрылғыға зақым келсе, қорек сымн ағытыңыз да, қызмет көрсету орталығына хабарласыңыз.

Осы құрылғыны тазалау үшін қорек сымн розеткадан ағытыңыз да, жұмсақ, құрғақ матамен сүртіңіз. Балауыз, бензол, спирт, сұйылтқыш, құрт-құмырысқаға қарсы құрал, ауа тазартқыш, лубрикант немесе жуғыш зат тәрізді химиялық құралдардың ешбірін қолданбаңыз. Бұл химиялық заттар ТД-дың сынын бұзуы немесе өнімге басылған жазуларды өшіруі мүмкін.

Бұл құрылғыға сұйық шашыратуға немесе оған батыруға болмайды.

Батареяларды отқа тастамаңыз.

Батареяларды қысқа тұйықтауға, бөлшектеуге немесе қатты қыздыруға болмайды.

Қашықтан басқару пультіндегі батареялардың орнына сай келмейтін батарея түрін салсаңыз жарылыс шығуы мүмкін. Батареяның орнына дәл осындай немесе балама батареяны салыңыз.

Samsung компаниясынан алған арнайы АТ адаптері болып табылатын ашаны пайдаланғанда келесіге назар аударыңыз:

АТ ашасын адаптерге "сырт" еткен дыбыс естілгенше кіргізіңіз.

АТ ашасын сұққаннан кейін ешқашан алмаңыз. (Алынбайды)

АТ ашасын шығыс ұясына жалғамаңыз.

Басқа құрылғылармен берілген АТ ашасын пайдаланбаңыз.

Адаптерге берілген АТ ашасынан басқа ашаларды жалғамаңыз.

Адаптерді шығыс ұясынан адаптерден ұстап, тігінен суырып алыңыз.

Адаптерді төбедегі розеткаға жалғамаңыз.

Адаптердің үстіне зат құлатып алмаңыз немесе соқпаңыз.

Адаптерде көрсетілген ауқымнан асырып айналдырмаңыз.

Электр қатерін тудыруы немесе өрт шығаруы мүмкін.

Адаптерді пайдалану алдында адаптердің винил жапсырмасын алыңыз. Себебі өрт шығуы мүмкін.

* Осы пайдаланушы нұсқаулығындағы суреттер мен сызбалар жалпылама ақпарат ретінде ғана берілген және олар нақты құрылғыдан өзгеше болуы мүмкін. Құрылғының дизайны мен техникалық сипаттамасына алдын ала ескертусіз өзгеріс енгізілуі мүмкін.

Өрт немесе электр қатері қаупін азайту үшін құрылғыны жаңбыр немесе ылғалға тигізбеңіз.

Құрылғыға сұйық зат тамызбау немесе шашыратпау, үстіне сұйық құйылған құмыра тәрізді заттарды қоймау керек.

ЕСКЕРТУ: ТЕК ҒИМАРАТ ІШІНДЕ ҒАНА ПАЙДАЛАНУҒА АРНАЛҒАН



Қорап ішінде не бар?

Келесі бөлшектердің ТД жинағына кіргенін тексеріңіз. Керек-жарақтардың бірі жетіспесе, жергілікті дилерге хабарласыңыз.

Қашықтан басқару пульті & батареялар (AAA x 2)

Қорек сымы (Елге және үлгі түріне байланысты)

Заңнамалық нұсқаулық (Кей жерлерде болмауы мүмкін)

Кепілдік түбіртегі (Кей жерлерде берілмейді)

Пайдаланушы нұсқаулығы

АТ АШАСЫ-ӨЗГЕРТУ (Елге және үлгіге байланысты)



Қуат адаптері

(Елге және үлгі түріне байланысты)

Қуат адаптеріндегі ашаның бұрышын реттеу

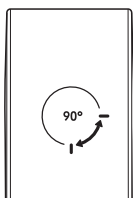

- Ашаны ешқашан қуат адаптеріндегі рұқсат етілген ауқымнан асқанша бұрамаңыз.
- Элементтердің түсі мен пішімі үлгіге қарай әр түрлі болуы мүмкін.
- Осы өніммен бірге жеткізілмеген сымдарды жеке сатып алуға болады.
- Қорапты ашып, орам материалдарының артқы жағында немесе ішінде керек-жарақтардың қалып қоймағанына көз жеткізіңіз.

Келесі жағдайларда әкімшілік төлемақы алынуы мүмкін:

(а) Техникті үйге шақырсаңыз, бірақ бұйымнан ешбір ақау табылмаса, (яғни, пайдаланушы нұсқаулығын оқымасаңыз)

(ә) Құрылғыны жөндеу орталығына әкелсеңіз, бірақ бұйымның ешбір ақауы болмаса, (яғни, пайдаланушы нұсқаулығын оқымасаңыз)

Техник маман үйіңізге келер алдында сіз төлейтін төлемақы мөлшерін хабарлайды.



Ескерту: Дұрыс ұстамаған кезде түскен салмақтың әсерінен экранға зақым келуі мүмкін. ТД-ды көрсетілгендей шеттерінен ұстап көтеруді ұсынамыз.



ТД басқарушысын қолдану

ТД-ды ТД-дың астыңғы жағындағы **Теледидарды басқарушы** түймесін басып қосып, содан кейін басқару **Басқару мәзірін** пайдаланыңыз. ТД Қосу қалпында тұрғанда түймені басқанда, Басқару мәзірі пайда болады. Басқару мәзірін пайдалануға қатысты көбірек ақпаратты төмендегі суреттен қараңыз.

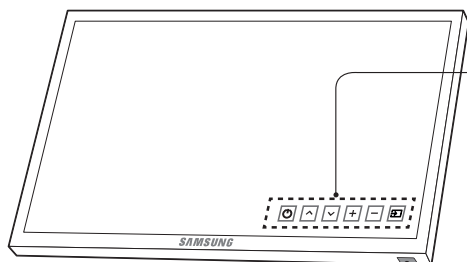

Басқару мәзірі

- : Қуатты өшіру
- : Арна жоғ-ы
- : Арна төмен

- : Дыб. к-ту
- : Дыб. азайту
- : Сигнал көзі



Теледидарды басқарушы / Қашықтан басқару
пультінің сенсоры

Басыңыз: Жылжыту

Басып тұрыңыз: Таңдау

Теледидарды басқарушы ТД-дың артқы жағына орнатылған.

Қашықтан басқару пульті

- Бұл қашықтан басқару пультінің **Қосу**, **Арна**, **Дыб дең** және **Енгізу** түймешіктерінде көзі нашар көретін адамдар қолдануға арналған Брайль нүктелері бар.



- Жоғарыдағы түймешік атаулары нақты атаулардан басқаша болуы мүмкін.

Қашықтан басқару пультіне батареяларды салу

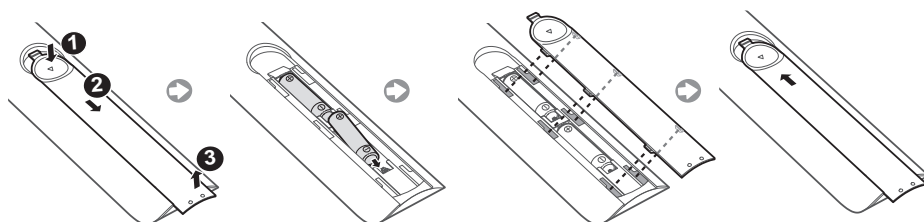

Сигнал көзін өзгерту

Source

Теледидарды немесе теледидарға жалғанған DVD / Блю-рей ойнатқыштары / кабель қорапшасы / жерсерік ресивері сияқты басқа сыртқы кіріс көздерін таңдау үшін пайдаланыңыз.

1. Қашықтан басқару пультінің **SOURCE** түймешігін басыңыз.
2. Қажетті сыртқы сигнал көзін таңдаңыз.
 - **ТД / HDMI1 / HDMI2/DVI / AV / Құраушы**
 - **Сигнал көзі** параметрінде қосылған сигнал көздері бөлектеліп тұрады.
 - PC(D-Sub) кіріс ұяшығына қолдау көрсетілмейді. Егер ДК-ді ТД-ға қосқыңыз келсе, HDMI-DVI сымын ТД-дың **HDMI IN 2(DVI)** ұяшығына жалғауға болады.

Атын өзгерту параметрін қалай қолдануға болады

Сигнал көзі тізімінде **TOOLS** түймесін басып, содан кейін сыртқы сигнал көзіне қалаған атау бере аласыз.

- ДК-ді **HDMI IN 2(DVI)** ұяшығына HDMI сымы арқылы жалғаған кезде, теледидарды **ДК** режиміне **Атын өзгерту** арқылы қою керек.
- ДК-ді **HDMI IN 2(DVI)** ұяшығына HDMI-DVI сымы арқылы жалғаған кезде, теледидарды **DVI PC** режиміне **Атын өзгерту** арқылы қою керек.
- Аудио-видео құрылғыларды **HDMI IN 2(DVI)** ұяшығына HDMI-DVI сымы арқылы жалғаған кезде, теледидарды **DVI құрылғы-ры** режиміне **Атын өзгерту** арқылы қою керек.

Ақпарат

Жалғанған сыртқы құрылғыға қатысты толық ақпаратты қарай аласыз.

COMMON INTERFACE ұяшығына (ТД қарау картасының ұяшығы) қосылу

- Елге және үлгі түріне байланысты.
- CI картасын қосу немесе ағыту үшін ТД-ды сәндіріңіз.

"CI немесе CI+ CARD" картасын қолдану

Ақылы арналарды көру үшін "CI немесе CI+ CARD" картасын салу керек.

- Егер "CI немесе CI+ CARD" картасын салмасаңыз, кей арналарда "Scrambled Signal" жазуы көрсетіледі.
- 2~3 минуттан кейін бейнебетте телефон нөмірі, "CI немесе CI+ CARD" анықтағышы, хост анықтағышы және басқа да деректерді қамтыған жұптастыру ақпараты көрсетіледі. Егер ақаулық туралы ақпарат пайда болса, қызмет провайдеріне хабарласыңыз.
- Арна деректерін теңшеу жұмысы аяқталған кезде, арна тізімінің жаңартылғанын білдіретін "Жаңарту аяқталды" хабары көрсетіледі.
- **ЕСКЕРІМ**
 - "CI немесе CI+ CARD" картасын жергілікті кабельдік теледидар провайдерінен алу керек.
 - "CI немесе CI+ CARD" картасын еппен қолмен тартып шығарыңыз, себебі "CI немесе CI+ CARD" жерге түсіп кетсе, оған нұқсан келуі мүмкін.
 - "CI немесе CI+ CARD" картасын онда көрсетілген бағытта орнатыңыз.
 - COMMON INTERFACE ұяшығының орналасатын жері оның үлгісіне байланысты әр түрлі болуы мүмкін.
 - Кей елдер мен аймақтарда "CI немесе CI+ CARD" модуліне қолдау көрсетілмеуі мүмкін, уәкілетті дилерге хабарласыңыз.
 - Мәселе туындаған жағдайда, қызмет провайдеріне хабарласыңыз.
 - Ағымдық антенна параметрлеріне қолдау көрсететін "CI немесе CI+ CARD" картасын салыңыз. Бейнебет бұрмалануы немесе көрсетілмеуі мүмкін.

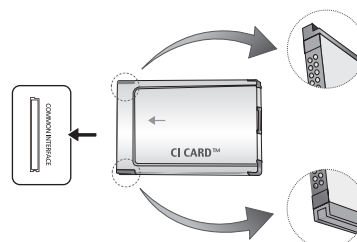

- Үлгі түріне қарай суреттер әр түрлі болуы мүмкін.

Эл. нұсқаулық

MENU → Қолдау → e-Manual → ENTER

E-MANUAL



Теледидардың функциялары туралы ақпаратты, теледидардың **e-Manual** арқылы көре аласыз. Қолдану үшін қашықтан басқару пультіндегі **E-MANUAL** түймешігін қолданыңыз. Санатты, содан кейін тақырыпты бөлектеу үшін жоғары/төмен/оң/сол түймешіктерімен көрсеткіні жылжытып, содан кейін **ENTER** түймешігін басыңыз. **e-Manual** көргіңіз келген бетті көрсетеді.

Оған сонымен қатар мәзір арқылы да бара аласыз:

- Эл.нұсқаулықтың **e-Manual** қайта бару үшін қашықтан басқару пультінің **E-MANUAL** түймешігін басыңыз.

Бейнебет көрінісі

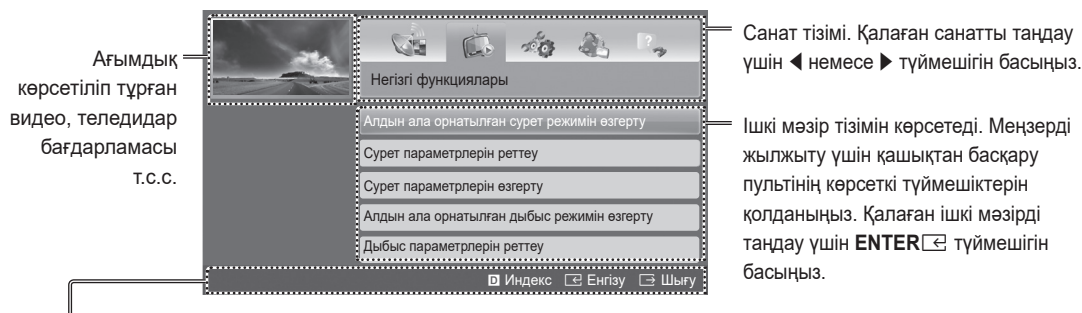

Іске қосу түймешіктері

Индекс: Индекс бейнебетін көрсетеді.

- Көрсеткіштердің қолжетімділігі тілдерге байланысты.

Енгізу: Санат немесе ішкі мәзірді таңдаңыз.

Шығу: e-Manual экранынан шығу

<Мазмұнын қарау>

Қазір көру: Тақырыпқа сай келетін БМ мәзірін көрсетеді. e-Manual экранына қайту үшін **E-MANUAL** түймесін басыңыз.

Басты: e-Manual негізгі экранына баруға арналған.

Бет: Алдыңғы немесе келесі бетке өтуге арналған.

Масшт: Бейнебетті үлкейтеді.

- Бейнебетті үлкейту үшін (**Масшт**) түймешігін басыңыз. Үлкейтілген бейнебетте ▲ немесе ▼ түймешіктерін қолданып шарлауға болады. Бейнебетті қалыпты өлшемге қою үшін **RETURN** түймешігін басыңыз.

е-Manual тақырыбы мен тиісті экран мәзір(лер)іне өту жолдары.

- Кей мәзірлерде бұл функция жұмыс істемейді.
- Мәзір белсенді күйде тұрмаса, **Қазір көру** функциясын қолдана алмайсыз.

1-ші тәсіл	2-ші тәсіл
<ol style="list-style-type: none">1. е-Manual тақырыбына сай келетін мәзірді қолданғыңыз келсе, Қазір көру функциясын қолданыңыз.2. е-Manual бейнебетіне қайта оралу үшін E-MANUAL түймешігін басыңыз.	<ol style="list-style-type: none">1. Тақырып көрсетілген кезде ENTER түймешігін басыңыз. “Мұны орындағыңыз келе ме?” жазуы көрсетіледі. Иә параметрін таңдап, содан кейін ENTER түймешігін басыңыз. БМ терезесі көрсетіледі.2. е-Manual бейнебетіне қайта оралу үшін E-MANUAL түймешігін басыңыз.

Индекс бетінен тақырыпты іздеу

- Тілге қарай бұл функцияға қолдау көрсетілмеуі мүмкін.
1. Если необходимо выполнить поиск по ключевому слову, нажмите синюю кнопку, чтобы открыть экран **Индекс**.
 2. Нажмите кнопку ◀ немесе ▶, чтобы выбрать необходимый порядок символов.
 3. Көргіңіз келген негізгі сөзді ашу үшін ▲ немесе ▼ түймешігін басыңыз, содан кейін **ENTER** түймешігін басыңыз.
 4. Можно просмотреть соответствующий экран электронного руководства е-Manual.
 - **Индекс** бейнебетін жауып, **RETURN** түймешігін басыңыз.

Параметрлерді бастапқы орнату

ТД-ды алғаш іске қосқан кезде, бейнебетте бірінен соң бірі көрсетілетін нұсқаулар, негізгі параметрлерді теңшеуге көмектеседі. **POWER** түймешігін басыңыз. **Орнату** сигнал көзі ретінде ТД таңдалса ғана жұмыс істейді.

- Егер құрылғыны орнатпай тұрып **HDMI IN 1(STB)** ұяшығына қоссаңыз, **Арна ресурсы** автоматты түрде **STB декодері** режиміне қойылады. Егер **STB декодері** режимін таңдағыңыз келмесе, **Антенна** параметрін таңдаңыз.

Егер бұл функцияны қайта орнатқыңыз келсе...

Жүйе - Орнату (параметрлерді бастапқы орнату) параметрін таңдаңыз. 4 орынды PIN кодты енгізіңіз. Бастапқы PIN коды: “0-0-0-0”.

PIN код нөмірін өзгерткіңіз келсе, **PIN кодын өзг** функциясын пайдаланыңыз.

Орнату (MENU → Жүйе) функциясын дүкенде орнатсаңыз да, үйде қайта орнатыңыз.

- Егер PIN кодты ұмытып қалсаңыз, қашықтан басқару пультіндегі түймешіктерді Күту режимінде төмендегі рет бойынша басыңыз, сонда PIN код “0-0-0-0” болып орнайды: **MUTE → 8 → 2 → 4 → POWER** (қосу)

Телемәтін функциясы

Телемәтін қызметінің негізгі бетінде осы қызметті қалай пайдалану туралы ақпарат беріледі. Телемәтін ақпаратын дұрыс көрсету үшін арна тұрақты қабылданып тұруға тиіс. Арна тұрақсыз болса, ақпарат жартылай көрсетілуі немесе оның кейбір беттері көрсетілмеуі мүмкін.

- Телемәтін беттерін қашықтан басқару пультіндегі сандары бар түймешіктерді басып өзгертуіңізге болады.

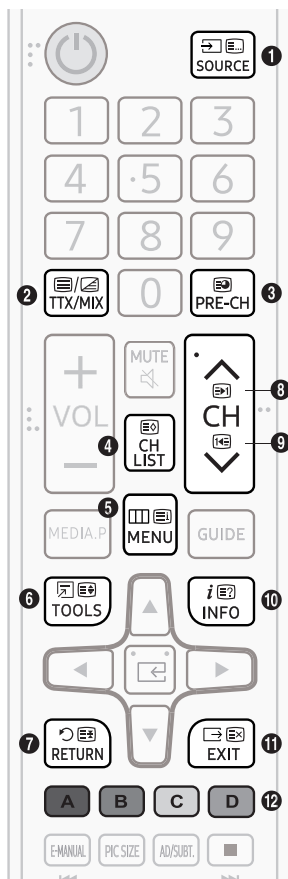

1. [SOURCE] (mode): Телемәтін режимін (LIST/ FLOF) таңдауға арналған. LIST режимі кезінде басылса, режимді Тізімді сақтау режиміне ауыстырады. Тізімді сақтау режимінде, телемәтін бетін [SOURCE] (сақтау) түймешігін пайдаланып тізімге сақтауға болады.
2. [TTX/MIX] (Толық ТТХ/Қос ТТХ/аралас/сөндіру): Ағымдық арна үшін телемәтін режимін іске қосады. Телемәтін режимінің үстіне ағымдық хабар тарату бейнебетін қабаттастыру үшін осы түймешікті екі рет басыңыз. Телемәтін режимінен шығу үшін тағы бір рет басыңыз.
3. [PRE-CH] (sub-page): Қолжетімді ішкі бетті көрсетеді.
4. [CH LIST] (store): Телемәтін беттерін сақтайды.
5. [MENU] (index): Телемәтінді қарап отырған кезде негізгі (мазмұн) бетті кез келген уақытта бейнебетке шығару үшін пайдаланылады.
6. [TOOLS] (size): Телемәтінді бейнебеттің үстіңгі жарты бөлігіне шығарып, екі есе үлкейте көрсету үшін басыңыз. Мәтінді бейнебеттің астыңғы жағына қарай жылжыту үшін түймешікті қайта басыңыз. Бейнебетті қалыпты режимге көшіру үшін қайта бір рет басыңыз.
7. [RETURN] (hold): Автоматты түрде көрсетілетін қосымша беттер болған жағдайда, ағымдық бетті бейнебетте ұстап тұрады. Бұлай істемеу үшін қайта басыңыз.
8. [CH] (бет жоғары жылжу): Келесі телемәтін бетін көрсетеді.
9. [CH LIST] (бет төмен жылжу): Алдыңғы телемәтін бетін көрсетеді.
10. [INFO] (reveal): Жасырын мәтінді (мысалы, жұмбақ ойындардың жауаптары) бейнебетке шығаруға арналған. Бейнебетті қалыпты түрде көрсету үшін осы түймешікті қайта басыңыз.
11. [EXIT] (cancel): Ағымдық таратылым бейнебетінің үстіне, телемәтін бейнебетін қабаттастыру үшін оны кішірейтеді.
12. Түрлі-түсті түймешіктер (қызыл, жасыл, сары, көк): Егер хабар тарату компаниясы FASTEXT жүйесін пайдаланса, телемәтін бетінде берілген түрлі тақырыптар түстермен кодталады да, оларды түрлі-түсті түймешіктерді басы арқылы таңдауға болады. Таңдаған тақырыпқа сай келетін түсті басыңыз. Түс арқылы кодталған жаңа бет көрсетіледі. Элементтерді де осылайша таңдауға болады. Алдыңғы немесе келесі бетті көрсету үшін, түрлі-түсті түймешіктердің тиісті біреуін басыңыз.

Телемәтін беттеріндегі ақпарат алты санатқа бөлініп жіктеледі

Бөлімі	Мазмұны
A	Таңдалған беттің нөмірі.
B	Таратылымдағы арнаның атауы.
C	Ағымдық беттің нөмірі немесе іздеу нәтижелері.
D	Күн-ай және уақыт.
E	Мәтін.
F	Қалып-күй ақпараты. FASTEXT ақпараты.

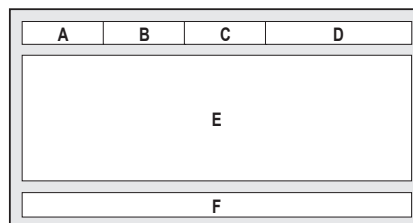

Ақаулықты түзету және жөндеу

Ақаулықты түзету

Егер теледидарда ақау бар сияқты болса, әуелі осы тізімдегі ақаулықтарды оқып, ықтимал шешімдерді қолданып көріңіз. Ақаулықты түзетуге қатысты кеңестердің ешбірі көмектеспесе, "www.samsung.com" торабына барып, содан кейін "Қолдау көрсету" қойындысын басыңыз немесе Samsung тұтынушыларға қызмет көрсету орталығына хабарласыңыз.

Суреттің сапасы

- Әуелі ТД-дың сынақ бейнені дұрыс көрсететін-көрсетпейтінін тексеру үшін **Суретті тексеру** сынағын өткізіңіз. (**MENU - Қолдау - Өзін-к диагностика - Суретті тексеру** арқылы) Сынақ бейнесі дұрыс көрсетілсе, бейне сапасының төмен болуына сигнал көзі себеп болуы мүмкін.

ТД бейнені дүкенде тұрған кездегідей жақсы көрсетпейді.

- Аналогты кабель/жерсерік ресивері бар болған жағдайда, сандық жерсерік ресиверіне ауысу керек. HDMI не Құралас элемент сымдарын, ЖА (жоғары ажыратымдылықты) сурет сапасын көру үшін қолданыңыз.
- Кабель/Жерсерік сигналының абоненті: Арналар тізімінен сандық станцияларды қосып көріңіз.
- Антенна қосылымы: Авт-ы баптаудан кейін ЖА станцияларын қосып көріңіз.
- Көптеген ЖА арналар, СА (стандартты ажыратымдылық) мазмұндары негізінде жасалған.
- Кабель/жерсерік ресиверінің шығыс ажыратымдылығын 1080i немесе 720p қалпына қойыңыз.
- ТД-ды өлшемі мен сигнал ажыратымдылығына сай ұсынылған ең минимум қашықтықтан қарап отырғаныңызға көз жеткізіңіз.

Сурет бұрмаланып көрсетіледі: үлкен текше, кішкене текше, нүктелер, пиксел қателері.

- Бейнежазба мазмұнын "қысу", әсіресе спорт немесе экшн бейнефильмдері тәрізді жылдам қозғалыстағы видео көрсетілген кезде суреттің сапасын бұзуы мүмкін.
- Сигналдың төмен немесе сапасының нашар болуы, суреттің бұзылып көрсетілуіне себеп болуы мүмкін. Бұл ТД-ға қатысты мәселе емес.
- Ұялы телефондарды ТД-ға жақын тұрып қолдансаңыз (шамамен 1м), аналогты және сандық ТД суреттерінде шуыл пайда болуы мүмкін.

Түсі теріс немесе түстер жетіспейді.

- Құралас элемент қосылымын қолдансаңыз, құралас элемент сымдарының дұрыс ұяшықтарға жалғанғанын тексеріңіз. Теріс немесе босаң қосылымдар, түс мәселесінің орын алуына немесе бейнебеттің бос көрсетілуіне себеп болуы мүмкін.

Түс немесе жарықтылық сапасы нашар.

- ТД мәзірінен **Сурет** параметрлерін реттеңіз. (**Сурет режимі / Түс / Ашықтық / Айқындық** арқылы)
- ТД мәзірінен **Қуат үнемдеу** параметрін түзетіңіз. (**MENU - Жүйе - Үнемдеу шешімі - Қуат үнемдеу** арқылы)
- Суреттің әдепкі параметрлерін көру үшін, оның бастапқы параметрлерін орнатып көріңіз. (**MENU - Сурет - Сур. з.мән-н кел-у** арқылы)



Бейнебеттің шетінде нүктелерден тұратын сызық пайда болады.

- Егер суреттің өлшемі **Экранға сәй-у** қалпында тұрса, **16:9** пішіміне қойыңыз.
- Кабель/Жерсерік ресиверінің ажыратымдылығын өзгертіңіз.

Сурет ақ немесе қара болып көрінеді.

- Аудио-видео сигналын қолдансаңыз, видео сымын (сары) ТД-дың 1-ші құралас элементінің жасыл ұяшығына жалғаңыз.

Арналарды ауыстырған кезде, сурет қимылсыз қалады не бұзылып немесе баяу жылжиды.

- Егер теледидарға кабель қорапшасы жалғанып тұрса, оны қайта жалғап көріңіз. АС сымын қайта жалғап, кабель қорапшасы қайта іске қосылғанша күтіңіз. Бұған 20 минуттай уақыт кетуі мүмкін.
- Кабель қорапшасының шығыс ажыратымдылығын 1080i немесе 720p қалпына қойыңыз.

Үнділік сапасы

- Әуелі ТД аудио параметрлерінің дұрыс орнатылғанын тексеру үшін **Дыбыс сынағы** сынағын өткізіп көріңіз. (**MENU - Қолдау - Өзін-к диагностика - Дыбыс сынағы** арқылы)
- Аудио дұрыс болса, дыбыс мәселесі сигнал көзіне не сигналға байланысты болуы мүмкін.

Ешбір дыбыс жоқ немесе дыбыс параметрі ең жоғары деңгейде тұрса да дауыс ақырын шығады.

- Теледидарға қосылған құралдың (Кабель/Жерс. ресивері, DVD, Блю-рей т.с.с) үнділігін тексеріңіз.

Сурет жақсы көрсетілсе де, дыбыс шықпайды.

- **Динамик таңдау** параметрін **Тлд динамигі** қалпына дыбыс мәзірі арқылы қойыңыз.
- Сыртқы құрылғыны қолдансаңыз, аудио сымдардың ТД-дың аудио кіріс ұяшықтарына дұрыс жалғанғанын тексеріңіз.
- Сыртқы құрылғыны қолдансаңыз, құрылғының аудио шығыс параметрін (мысалы, теледидарға HDMI жалғанып тұрса, кабель қорапшасының аудио параметрін, HDMI параметріне қою қажет болуы мүмкін) тексеріңіз.
- DVI құрылғысын HDMI сымы арқылы жалғаған кезде, бөлек аудио сымы қажет етіледі.
- Құрылғының қорек сымын қайта жалғау арқылы, жалғанған құрылғыны қайта іске қосыңыз.

Үндеткіштер жағымсыз шуыл шығарып тұр.

- Сымдардың қосылымдарын тексеріңіз. Видео сымының аудио ұяшыққа жалғанып тұрмағанын тексеріңіз.
- Антенна немесе кабель қосылымдарының сигнал қарқынын тексеріңіз. Өлсіз сигнал үнділікті бұзуы мүмкін.

Сурет шықпайды, видео көрсетілмейді

Теледидар іске қосылмайды.

- АТ сымының қабырғадағы розеткаға және ТД-ға мықтап жалғанғанын тексеріңіз.
- Қабырғадағы розетканың жұмыс істеп тұрғанына көз жеткізіңіз.
- Теледидардың **POWER** түймешігін басып көру арқылы, ақаулықтың қашықтан басқару пультіне байланысты емес екеніне көз жеткізіңіз. Егер теледидар қосылса, төмендегі “Қашықтан басқару пульті жұмыс істемейді” тармағын қараңыз.

ТД автоматты түрде сөніп қалады.

- **Ұйқы таймері** параметрінің **Сөндіру** қалпына **Уақыт** мәзірі арқылы қойылғанына көз жеткізіңіз.
- Егер ДК ТД-ға жалғанып тұрса, ДК қуат параметрлерін тексеріңіз.
- АТ сымының қабырғадағы розеткаға және ТД-ға мықтап жалғанғанын тексеріңіз.
- Егер ТД белгілі бір уақыт ішінде ешбір сигнал қабылдамаса, онда **Сигн. ж. кезде қуат ажыр.** функциясы ТД-ды автоматты түрде сөндіреді. Егер төрт сағат ішінде пайдаланушы ешбір әрекет жасамаса, **Қуат. авто ө.** функциясы ТД-ды сөндіреді.



Ешбір сурет/видео жоқ.

- Сым қосылымдарын тексеріңіз (ТД мен сыртқы құрылғылардың барлық сымдарын ағытып алыңыз да, қайта жалғаңыз).
- Сыртқы құрылғыңыздың (Кабель/Жерсерік ресивері, DVD, Блю-рей т.с.с.) видео шығыс ұяшығын, ТД-дың кіріс ұяшықтарына сәйкес келтіріп жалғаңыз. Мысалы, сыртқы құрылғының шығыс ұяшығы HDMI болса, оны ТД-дың HDMI кіріс ұяшығына жалғау керек.
- Жалғанған құрылғылардың электр желісіне қосулы тұрғанын тексеріңіз.
- Теледидардың қашықтан басқару пультіндегі **SOURCE** түймешігін басып, теледидар сигналының көзін дұрыс таңдаңыз.
- Құрылғының қорек сымын қайта жалғау арқылы, жалғанған құрылғыны қайта іске қосыңыз.

Антенна/(Антенна/Кабель) қосылымы (Кабель: елге байланысты)

ТД арналардың барлығын көрсетпейді.

- Антенна кабелінің мықтап жалғанғанына көз жеткізіңіз.
- Бар арналарды арна тізіміне қосу үшін **Орнату** (Параметрлерді бастапқы орнату) параметрін қолданыңыз. **MENU - Жүйе - Орнату** (Параметрлерді бастапқы орнату) параметріне барып, барлық қолжетімді арналар сақталғанша күтіңіз.
- Антеннаның дұрыс орынға қойылғанына көз жеткізіңіз.

Сурет бұрмаланып көрсетіледі: үлкен текше, кішкене текше, нүктелер, пиксел қателері.

- Бейнежазба мазмұнын "сығымдау", әсіресе спорт және экшн бейнефильмдерін көрсеткен кезде суреттің сапасын бұзуы мүмкін.
- Әлсіз сигнал суретті бұзады. Бұл ТД-ға қатысты мәселе емес.

Басқа мәселе

Сурет экранда толық көрсетілмейді.

- ЖА арналар, СА (4:3) мазмұндары көрсетілген кезде бейнебеттің қайбір жағына қара жолақ қалдырып отырады.
- Өлшемдерінің қатынасы ТД-дан басқаша болатын фильмдерде, бейнебеттің үстіңгі және астыңғы жағында қара жолақтар пайда болады.
- Сыртқы құрылғы немесе ТД сурет өлшемінің параметрін, сурет бейнебетте толық көрсетілетін етіп реттеңіз.

Қашықтан басқару пульті жұмыс істемейді.

- Қашықтан басқару пульті батареяларын ауыстырғанда, (+/-) полюстарын дұрыс келтіріп салыңыз.
- Пульт сенсорының сигнал шығатын терезесін тазалаңыз.
- Қашықтан басқару пультін ТД-ға 5~6 фут қашықтықтан тура бағыттап көріңіз.

Кабель/жерсерік ресиверінің қашықтан басқару пульті, теледидарды іске қоспайды не сөндірмейді немесе үнділігін реттемейді.

- Кабель/Жерсерік ресиверінің қашықтан басқаратын пультін, ТД-ды басқаратын етіп бағдарламалаңыз. SAMSUNG теледидар кодын, Кабель/жерсерік ресиверінің пайдаланушы нұсқаулығынан қараңыз.

"Режим қолданылмайды" хабары көрсетіледі.

- Теледидар қолдау көрсететін ажыратымдылықты тексеріңіз де, сыртқы құрылғының шығыс ажыратымдылығын сәйкесінше реттеңіз.

ТД-дан пластмасса иісі шығады.

- Бұндай иістің шығуы қалыпты жағдай және ол уақыт өте келе жойылып кетеді.



Сигнал ақпараты мәзірінде ТД Өзін-к диагностика жоқ.

- Бұл функция тек Антенна / RF / Соах қосылымы арқылы қабылданатын сандық арналарда ғана жұмыс істейді.

Теледидар оңға немесе солға қарай қисайған.

- Теледидардың тағанын алыңыз да, қайта құрастырыңыз.

Тұрғы тағанын құрастыру қиын.

- ТД-дың тегіс жерде тұрғанына көз жеткізіңіз. Бұрандаларды теледидардан ала алмасаңыз, магнитті бұранда бұрағышты қолданыңыз.

Тарату мәзірі сұры болып тұр (қол жетімсіз).

- **Тарату** мәзірі ТД сигнал көзі таңдалған кезде ғана көрсетіледі.

Параметрлер 5 минут өткеннен кейін немесе ТД сөндірілгеннен кейін сақталмай қалады.

- Егер ТД **Көрсету** режимінде тұрса, аудио немесе сурет параметрлерін 5 минут сайын бастапқы қалпына қойып отырады. **Көрсету** режимінен **Үйде пайд.** режиміне ауысқыңыз келсе, **SOURCE** түймешігін басып **ТД** режимін таңдап, **MENU - Қолдау - Пайдалану режимі** параметріне барыңыз.

Аудио немесе видео мезгіл-мезгіл жоқ болып кетеді.

- Сым қосылымдарын тексеріңіз де, қайта жалғаңыз.
- Аудио немесе видеоның жоқ болып кетуіне, тым қатты не жуан сымдарды қолдану себеп болуы мүмкін. Сымдардың иілгіш, ұзақ пайдалануға жарамды екенін тексеріңіз. ТД-ды қабырғаға орнатқыңыз келсе, 90 градустық жалғастырығыштары бар сымдарды қолдануды ұсынамыз.

ТД жақтауының жиегіне өте жақыннан қарағанда өте кішкене бөлшектерді көресіз.

- Бұл өнімнің ақаулығы емес, сыртқы жасақтамасының бір бөлігі.

PIP мәзірі жұмыс істемейді.

- **PIP** функциясы тек HDMI немесе құралас элемент көздерін қолданғанда ғана жұмыс істейді.

45 минут бұрын сөндірілген ТД қайта қосылды.

- Бұл қалыпты жағдай. ТД ӨА (әуе арқылы) функциясын, ТД қарап отырған кезде қотарылған бағдарламалық жасақтаманы жаңарту үшін қосады.

Сурет/үнділік мәселелері жиі-жиі туындайды.

- Сигнал/сигнал көзін тексеріңіз де, өзгертіңіз.

Тұрғы тағанындағы резеңке жастықшалар мен кейбір жиһаздардың сыртқы қаптамасы арасында реакция пайда болуы мүмкін.

- Бұның алдын алу үшін, ТД-дың жиһазға тура жанасатын кез келген жеріне киіз жастықша қолданыңыз.

Бұл файл дұрыс ойнатылмауы мүмкін.

- Бұл хабар мазмұн таратылымының жылдамдығының жоғары болуына байланысты көрсетілуі мүмкін. Мазмұн ойнатылады, бірақ ойнату барысында мәселе туындауы мүмкін.

ТД жұмысын ең оңтайлы күйде ұстау үшін бағдарламалық жасақтаманың ең соңғы нұсқасын (www.samsung.com → қолдау) USB құралымен жаңартуға болады.

Осы TFT LED панелін жасап шығару үшін күрделі кіші пикселдер технологиясы қолданылады. Дегенмен, бейнебетте аздаған жарық немесе күңгірт пикселдер пайда болуы мүмкін. Бұл пикселдер құрылғы жұмысына еш әсер етпейді.

Осы нұсқаулықта көрсетілген кей функциялар мен суреттер, үлгілердің кейбіруінде ғана кездеседі.



Қимылсыз суретке қатысты ескерту

Экранда қимылсыз суреттерді (мысалы, jpeg сурет файлдары), қимылсыз сурет элементтерін (мысалы, ТД арнасының логотиптері, экранның астыңғы жағындағы биржа немесе жаңалықтар жолағы, т.с.с.) немесе панорама немесе 4:3 пішіміндегі бағдарламаларды көрсетпеуге тырысыңыз. Егер қимылсыз суреттерді үздіксіз көрсетсеңіз LED экранда суреттің сапасына әсер ететін, қосарлы суреттер пайда болуы мүмкін. Бұндай әсердің салдарын азайту үшін төмендегі ұсыныстарды орындаңыз:

- Қимылсыз суретті ұзақ уақыт көрсетпеуге тырысыңыз.
- Кез келген суретті әрқашан экранға толық шығарып көруге тырысыңыз. Пішімдерді барынша сәйкестіру үшін ТД-дың сурет пішімі мәзірін қолданыңыз.
- Сурет қалып қоймас үшін жарықтылық пен контраст мәндерін азайтыңыз.
- ТД-дың суреттің басылуын немесе экранның жануын болдырмайтын функцияларының барлығын пайдаланыңыз. Толық ақпаратты эл. нұсқаулықтан қараңыз.

ТД-ды күтіп ұстау

- Егер ТД экранына жапсырма жабысып тұрса, жапсырманы алғаннан кейін орны сәл ластанып қалуы мүмкін. ТД қарау алдында осы қоқысты тазалаңыз.
- ТД корпусының сыртын және экраны тазалаған кезде сызат түсуі мүмкін. Корпустың сыртына және экранға сызат түсірмеу үшін міндетті түрде жұмсақ шүберекпен сүртіңіз.
- ТД-ға су немесе кез келген сұйық затты тура шашпаңыз. Құрылғыға кірген кез келген сұйық зат оны бүлдіруі, өрт немесе электр қатерін тудыруы мүмкін.
- ТД-ды сөндіріңіз, содан кейін экрандағы дақтар мен қолдың табын микроталшықты шүберекпен баппен сүртіңіз. ТД-дың корпусын шамалы су сіңірілген жұмсақ шүберекпен тазалаңыз. Тұтанғыш сұйықтарды (мысалы, бензол, сұйылтқыш, т.с.с.) немесе тазалағыш затты қолданбаңыз. Қатып қалған қоқыстарды тазалау үшін шүберекке шамалы экран тазалағыш сұйықтықтан бүркіңіз.

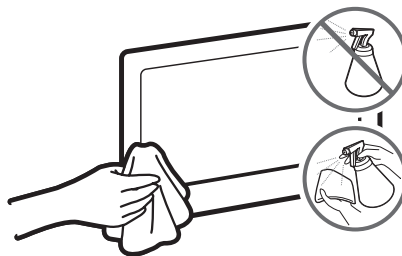

Ұсыныс - тек EО үшін ғана



Samsung Electronics осы мәлімдеме арқылы, осы ТД-дың 1999/5/EC ережесінің маңызды талаптары мен басқа да тиісті шарттарына сай келетінін мәлімдейді.

Ресми Сәйкестік декларациясына <http://www.samsung.com>, Қолдау > Өнімге қолдау көрсету қойындысына барып, үлгінің атауын енгізу арқылы қол жеткізуге болады.

Бұл құрылғыны барлық EО елдерінде қолдануға болады.

ТД-ды орнату

ТД-ды қабырғаға орнату



Егер осы құрылғыны қабырғаға орнатсаңыз, өндіруші ұсынған нұсқауларды бұлжытпай орындаңыз. Егер дұрыс орнатылмаса, құрылғы сырғып немесе құлап кетіп, бала немесе ересек адам қатты жарақат алуы және құрылғыға елеулі зақым келтіруі мүмкін.

ТД-ды қабырғалық аспа жинақтың көмегімен қабырғаға орната аласыз (жеке сатылады).

Samsung Electronics қабырғалық аспа жинақты өз бетіңізбен орнатып, жарақат алсаңыз не басқа адамдар зардап шексе немесе мүлікке нұқсан келсе, ешбір жауапкершілік көтермейді.

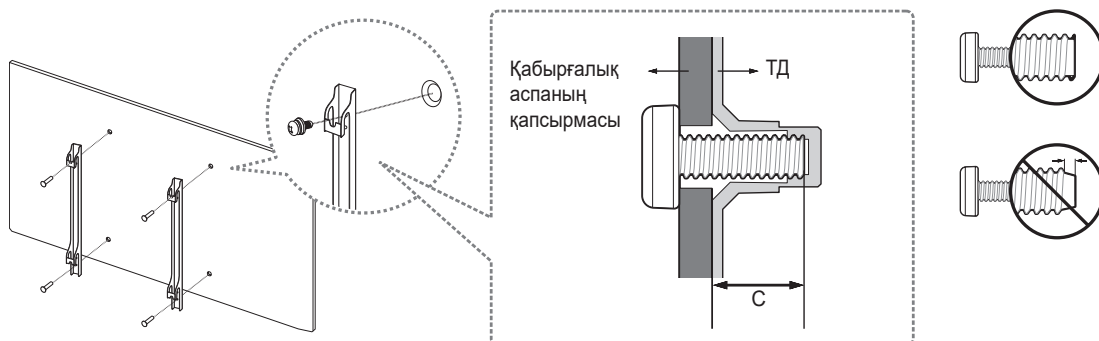

Қазақ

VESA қабырғалық аспа жинағына қатысты ақпарат және оның параметрлері

Қабырғалық аспа жинақты қатты қабырғаға, еденге перпендикуляр бағытта орнатыңыз. Қабырғалық аспа жинақты гипсокартоннан басқа қабырғаға орнату алдында қосымша ақпарат алу үшін ең жақын жердегі дилерге хабарласыңыз. Егер ТД-ды төбеге немесе көлбеу қабырғаға орнатсаңыз құлап, адам қатты жарақат алуы мүмкін.

Қабырғалық аспа жинақтың стандартты өлшемдері төмендегі кестеде көрсетілген.

Үшінші тарап өндірген қабырғалық аспа жинақты орнатсаңыз, ТД-ды қабырғаға орнату үшін қажетті бұрандалардың ұзындығы төмендегі кестенің С бағанында көрсетілгенін ескеріңіз.

ТД өлшемі, дюйм	VESA бұрандасы саңылауының өлшемі (А * В), мм	С (мм)	Стандартты бұранда	Саны
32	100 x 100	19 – 20	M4	4
40 ~ 49	200 x 200		M8	

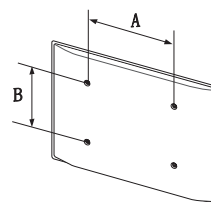



Қабырғалық аспа жинақты ТД қосылып тұрғанда орнатпаңыз. Электр тоғы соғып, жарақат алуыңыз мүмкін.

Стандартты ұзындықтан ұзын немесе VESA бұрандалар стандартына сай келмейтін бұрандаларды қолданбаңыз. Өте ұзын бұрандалар ТД-дың ішкі бөлшектеріне зақым келтіруі мүмкін.

- Стандартты VESA бұрандасының спецификациясына сай емес қабырғалық аспа жинақ қолданылса, бұрандалардың ұзындықтары қабырғалық аспа жинақтың спецификациясына қарай басқаша болуы мүмкін.
- Бұрандаларды тым қатты қатайтпаңыз. Себебі құрылғыға зақым келуі немесе құрылғы құлап, адам жарақат алуы мүмкін. Samsung бұндай қатерлі оқиғалар үшін жауапкершілік көтермейді.
- VESA-емес немесе ұсынылмаған қабырғалық аспа жинақ қолданылғанда немесе сатып алушы өнімді орнату нұсқауларын орындамау салдарынан құрылғыға зақым келсе не адам жарақат алса, Samsung жауапкершілік көтермейді.
- ТД-ды 15 градустан асыра қисайтпаңыз.
- ТД-ды үнемі екі адам қабырғаға орнатуға тиіс.

ТД-ды дұрыс желдету

ТД-ды жақсы желдету үшін оны орнатқан кезде, ТД мен басқа заттардың (қабырғалар, жиһаздың қабырғалары т.с.с.) арасында кем дегенде 10 см орын қалуын қамтамасыз етіңіз. Дұрыс желдетпеген кезде, құрылғының ішкі температурасы артып, өрт шығуы немесе оған зақым келуі мүмкін.

ТД-ды тұрғыға қою немесе қабырғалық аспа жинаққа орнату үшін Samsung Electronics бөлшектерін ғана қолдануды ұсынамыз. Егер басқа өндіруші шығарған бөлшектерді қолдансаңыз, өнімге зақым келуі немесе ол құлап, адам жарақат алуы мүмкін.

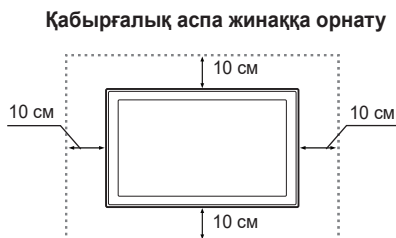

ТД-ды тұрғыға бекіту

Көрсетілген керек-жарақтардың барлығының бар екеніне көз жеткізіп, тұрғыны құрастыру нұсқауларында көрсетілген жолмен құрастырыңыз.

Сақтық шарасы: ТД-ды қабырғаға бекіту



Абайлаңыз: ТД-ды тартса, итерсе немесе үстіне шықса, ТД құлап кетуі мүмкін. Сондай-ақ, балалардың ТД-ға артылып тұрмауына немесе оны қозғамауына көз жеткізіңіз. Себебі ТД аударылып кетіп, адам қатты жарақат алуы немесе мерт болуы мүмкін. ТД жинағымен қоса берілген қауіпсіздік парағындағы сақтық шараларының барлығын орындаңыз. Қосымша тұрақтылық пен қауіпсіздікті қамтамасыз ету үшін төменде сипатталған, аударылып қалуға қарсы құралды сатып алып орнатыңыз.



ЕСКЕРТУ: Теледидарды ешқашан орнықсыз жерге қоймаңыз. Теледидар құлап, адамды қатты жарақаттауы немесе мерт қылуы мүмкін. Мына сияқты қарапайым сақтық шараларын орындау арқылы көптеген зақымдарға, әсіресе балалардың жарақат алуына жол бермеуге болады.

- Теледидар өндірушісі жиһазды немесе тұрғыны пайдалануды ұсынады.
- Теледидарды қауіпсіз көтеріп тұра алатын жиһазды ғана пайдаланыңыз.
- Теледидардың астындағы жиһаз жиегінен шығып тұрмағанына көз жеткізіңіз.
- Теледидар мен жиһаз екеуін де жарамды тірекке бекітпей тұрып, теледидарды жиһаз үстіне (мысалы, шкаф не кітап сөреге) қоймаңыз.
- Теледидарды теледидар мен оның астындағы жиһаз арасындағы шүберекке не басқа материалға қоймаңыз.
- Балаларға теледидарға және оның басқару құралдарына бару үшін жиһазға өрмелеудің қауіпті екенін үйретіңіз.

Ескі теледидарыңызды қалдырып, басқа жерге ауыстырып қойғыңыз келсе, жоғарыдағы сақтық шараларын орындау керек.

- ТД-ды тазалау немесе орнын ауыстыру үшін жылжытқан кезде тұрғыны тартпаңыз.

ТД-дың құлап қалуына жол бермеу

1. Бұрандаларды бір қапсырмалар жинағына салыңыз да, қабырғаға мықтап бекітіңіз. Бұрандалардың қабырғаға мықтап бекітілетініне көз жеткізіңіз.
 - Қабырғаның түріне байланысты анкер шегесі тәрізді қосымша зат қажет болуы мүмкін.
2. Бұрандаларды екінші қапсырмалар жинағына салыңыз және оларды ТД-ға бекітіңіз.
 - Бұрандалар құрылғымен бірге жеткізілмеуі мүмкін. Мұндай жағдайда, келесі техникалық сипаттамаға ие бұрандаларды сатып алыңыз.
3. ТД-ға бекітілген қапсырмалар мен қабырғаға бекітілген қапсырмаларды берік сым арқылы жалғап, содан кейін сымды мықтап байлаңыз.
 - ТД артқа қарай құлап кетпес үшін қабырғаға жақын орнатыңыз.
 - Қабырғаға бекітілген қапсырмалар ТД-ға бекітілген қапсырмалармен бір деңгейде немесе олардан төменірек тұру үшін сымды жалғаңыз.

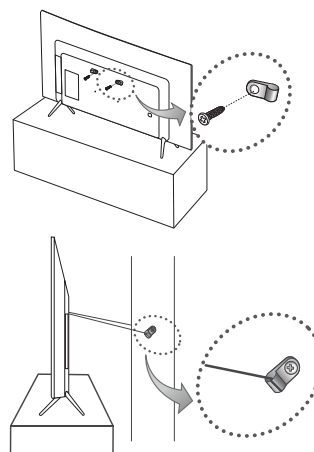

Ұрлыққа қарсы қолданылатын Кенсингтон құлпы

Samsung компаниясы Кенсингтон құлпымен жабдықтамайды. Кенсингтон құлпы - құрылғыны қоғамдық жерлерге орнатқан кезде бекітуге арналған құрал. Құлыптың сыртқы көрінісі және құлыптау тәсілі өндірушісіне байланысты әр түрлі болып келеді. Кенсингтон құлпын дұрыс қолдануға қатысты қосымша ақпаратты, құлыптың пайдаланушы нұсқаулығынан қараңыз.

- Теледидардың артқы жағындағы “K” таңбасын табыңыз. Кенсингтон ұяшығы “K” таңбасының артында орналасқан.
- Орналасатын орны мен түсі үлгі түріне қарай әр түрлі болуы мүмкін.

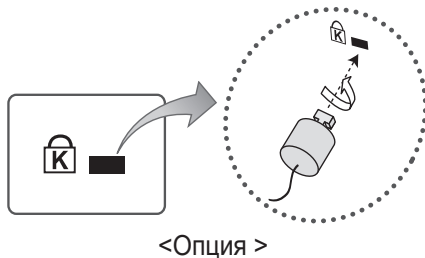

<Опция >

Құрылғыны бекіту үшін мына қадамдарды орындаңыз:

1. Кенсингтон құлпының сымын тақта немесе орындық тәрізді үлкен, орнықты затты айналдыра орап бекітіңіз.
2. Сымның құлып бекітілген ұшын Кенсингтон құлпы сымның құлақшасы бар ұшынан өткізіңіз.
3. Бекіту құралын құрылғының Кенсингтон ұяшығына салыңыз.
4. Құлыпты бекітіңіз.
 - Бұл жалпылама нұсқаулар. Нақты нұсқау алу үшін, бекіту құралының пайдаланушы нұсқаулығын қараңыз.
 - Құлыпты жеке сатып алуға болады.

Техникалық параметрлері және басқа ақпарат

Техникалық параметрлері

LED теледидары

Жұмыс ортасының жағдайлары		
Жұмыс температурасы	10°C бастап 40°C дейін (50°F бастап 104°F дейін)	
Жұмыс ортасының ылғалдылығы	10% - 80%, конденсатсыз	
Сақтау температурасы	-20°C бастап 45°C дейін (-4°F бастап 113°F дейін)	
Сақтау ылғалдылығы	5% - 95%, конденсатсыз	
Айналмалы тұрғы (Сол / Оң)	0°	
Үлгі атауы	UE32K4100A	
Экран өлшемі (диагональ)	32 дюйм (80 см)	
Бейнебеттің ажыратымдылығы	1366 x 768	
Дыбыс (Шығыс)	20 Вт	
Өлшемдері (Е x Б x Т)		
Корпус	728,7 x 468,8 x 78,0 мм	
Тұрғымен бірге	728,7 x 521,7 x 185,3 мм	
Салмағы		
Тұрғыны қоспағанда	4,7 кг	
Тұрғымен бірге	4,8 кг	
Үлгі атауы	UE32K5100A	UE40K5100A
Экран өлшемі (диагональ)	32 дюйм (80 см)	40 дюйм (100 см)
Бейнебеттің ажыратымдылығы	1920 x 1080	
Дыбыс (Шығыс)	20 Вт	
Өлшемдері (Е x Б x Т)		
Корпус	721,4 x 465,1 x 78,0 мм	901,1 x 557,1 x 78,0 мм
Тұрғымен бірге	721,4 x 519,1 x 193,5 мм	901,1 x 621,5 x 191,4 мм
Салмағы		
Тұрғыны қоспағанда	5,2 кг	8,1 кг
Тұрғымен бірге	5,3 кг	8,2 кг

Жұмыс ортасының жағдайлары	
Жұмыс температурасы	10°C бастап 40°C дейін (50°F бастап 104°F дейін)
Жұмыс ортасының ылғалдылығы	10% - 80%, конденсатсыз
Сақтау температурасы	-20°C бастап 45°C дейін (-4°F бастап 113°F дейін)
Сақтау ылғалдылығы	5% - 95%, конденсатсыз
Айналымды тұрғы (Сол / Оң)	0°
Үлгі атауы	UE49K5100A
Экран өлшемі (диагональ)	49 дюйм (123 см)
Бейнебеттің ажыратымдылығы	1920 x 1080
Дыбыс (Шығыс)	20 Вт
Өлшемдері (Е x Б x Т)	
Корпус	1096,8 x 676,2 x 88,0 мм
Тұрғымен бірге	1096,8 x 742,8 x 230,2 мм
Салмағы	
Тұрғыны қоспағанда	12,6 кг
Тұрғымен бірге	12,7 кг

- Дизайны мен техникалық сипаттамалары алдын ала ескертусіз өзгертіледі.
- Қуатпен жабдықтау және пайдаланылатын қуат туралы ақпаратты өнімге жапсырылған жапсырмадан қараңыз.

Пайдаланылатын қуат мөлшерін азайту

ТД-ды сөндірген кезде Күту режиміне ауысады. Күту режимінде тұрған кезде де шамалы мөлшерде электр қуатын пайдаланады. Пайдаланылатын қуат мөлшерін азайту үшін ТД-ды ұзақ уақыт пайдаланбаған кезде тоқ көзінен ағытыңыз.

Қолдау көрсетілетін бейне пішімдер

Файл кеңейтімі	Кассета	Видео кодек	Ажыратымдылық	Кадр алмасу жиілігі (fps)	Бит жиілігі (мегабит/сек)	Аудио кодек
*.avi		DivX 3.11 / 4 / 5 / 6	1920 x 1080	6 ~ 30	30	Dolby Digital LPCM ADPCM(IMA, MS) AAC HE-AAC WMA Dolby Digital Plus MPEG(MP3) DTS (Core) G.711(A-Law, μ -Law)
*.mkv		MPEG4 SP/ASP				
*.asf		H.264 BP/MP/HP				
*.wmv		Motion JPEG	640 x 480		8	
*.mp4	AVI	Window Media Video v9	1920 x 1080	6 ~ 30	30	
*.3gp	MKV	MPEG2				
*.vro	ASF					
*.mpg	MP4					
*.mpeg	3GP					
*.ts	VRO					
*.tp	VOB					
*.trp	PS	MPEG1				
*.mov	TS					
*.flv						
*.vob						
*.svi						
*.divx						

Қазақ

- Басқа шектеулер

- Егер мазмұнда немесе кассетада ақаулық болса видео мазмұн ойнатылмауы немесе дұрыс ойнатылмауы мүмкін.
- Егер мазмұнның стандартты бит жиілігі/кадр алмасу жиілігі, жоғары кестеде көрсетілген сыйысымды кадр алмасу/секунд мәндерінен жоғары болса, үнділік немесе видео дұрыс естілмеуі, көрсетілмеуі мүмкін.
- Егер индекс кестесіне қатысты қателік орын алса, Іздеу (Jump) функциясына қолдау көрсетілмейді.
- Кейбір USB/сандық камера құралдары ойнатқышпен сыйысымды болмауы мүмкін.
- Бейнефайлдың бит жылдамдығы 10Мбит/с мәнінен артық болса, мәзірді бейнебетке шығаруға көп уақыт кетуі мүмкін.

Видео декодері	Аудио декодер
<ul style="list-style-type: none"> • H.264, 4.1 деңгейіне дейін қолдау көрсетеді (FMO/ASO/RS-ға қолдау көрсетпейді) • Кадр жылдамдығы: <ul style="list-style-type: none"> - 1280 x 720-дан төмен: макс. 60 кадр - 1280 x 720-дан жоғары: макс. 30 кадр • VC1 AP L4-ке қолдау көрсетпейді. • GMC 2 немесе жоғарыға қолдау көрсетілмейді. 	<ul style="list-style-type: none"> • WMA 10 Pro 5.1 арнасына және M2 профайлына қолдау көрсетеді. • WMA жоғалтпайтын аудиоға қолдау көрсетілмейді. • Vorbis 2арнаға дейін қолдау көрсете алады. • DD+ 5.1 арнасына дейін қолдау көрсетеді.

Қолдау көрсетілетін субтитр пішімдері

· Сыртқы

Атауы	Файл кеңейтімі
MPEG-4 уақыты есептелген мәтін	.txt
SAMI	.smi
SubRip	.srt
SubViewer	.sub
Micro DVD	.sub немесе .txt
SubStation Alpha	.ssa
Кеңейтілген SubStation Alpha	.ass
Powerdivx	.psb

· Ішкі

Атауы	Кассета	Пішімі
Xsub	AVI	Сурет пішімі
SubStation Alpha	MKV	Мәтін пішімі
Кеңейтілген SubStation Alpha	MKV	Мәтін пішімі
SubRip	MKV	Мәтін пішімі
MPEG-4 уақыты есептелген мәтін	MP4	Мәтін пішімі

Қолдау көрсетілетін фотосурет пішімдері

Файл кеңейтімі	Түрі	Ажыратымдылық
*.jpg	JPEG	15360 X 8640
*.jpeg	JPEG	15360 X 8640
*.bmp	BMP	4096 X 4096
*.mpo	MPO	15360 X 8640

- MPO түріндегі файл Масшт. өзгерту, Айналдыру және Слайд көрмесінің әсері функцияларына қолдау көрсетпейді.

Қолдау көрсетілетін саз пішімдері

Файл кеңейтімі	Түрі	Кодек	Ескертпе
*.mp3	MPEG	MPEG1 дыб. сығымдау тех. 3	
*.m4a *.mp4 *.aac	MPEG4	AAC	
*.flac	FLAC	FLAC	2арнаға дейін қолдау көрсете алады.
*.ogg	OGG	Vorbis	2арнаға дейін қолдау көрсете алады.
*.wma	WMA	WMA	WMA 9, 10 Pro 5.1 арнасына және M2 профайлына қолдау көрсетеді. (WMA жоғалтпайтын аудиоға қолдау көрсетілмейді.)
*.wav	wav	wav	
*.mid *.midi	midi	midi	0 түрі және 1 түрі

Толық қолжетімді ажыратымдылық

Оңтайлы ажыратымдылық 4 сериялы: 1366 x 768@60Гц / 5 сериялар: 1920 x 1080@60Гц. Қолжетімді ажыратымдылықтардың толық тізімін техникалық сипаттама бетінен қараңыз.

Режим	Ажыратымдылық	Көлденең жиілік (кГц)	Тік жиілік (Гц)	Пиксел сағатының жиілігі (МГц)	Үндестіру полярылығы (К/Т)	1366 x 768	1920 x 1080
IBM	720 x 400	31,469	70,087	28,322	-/+	✓	✓
MAC	640 x 480	35,000	66,667	30,240	-/-	✓	✓
	832 x 624	49,726	74,551	57,284	-/-	✓	✓
	1152 x 870	68,681	75,062	100,000	-/-		✓
VESA DMT	640 x 480	31,469	59,940	25,175	-/-	✓	✓
	640 x 480	37,861	72,809	31,500	-/-	✓	✓
	640 x 480	37,500	75,000	31,500	-/-	✓	✓
	800 x 600	37,879	60,317	40,000	+/+	✓	✓
	800 x 600	48,077	72,188	50,000	+/+	✓	✓
	800 x 600	46,875	75,000	49,500	+/+	✓	✓
	1024 x 768	48,363	60,004	65,000	-/-	✓	✓
	1024 x 768	56,476	70,069	75,000	-/-	✓	✓
	1024 x 768	60,023	75,029	78,750	+/+	✓	✓
	1152 x 864	67,500	75,000	108,000	+/+		✓
	1280 x 720	45,000	60,000	74,250	+/+	✓	✓
	1280 x 800	49,702	59,810	83,500	-/+		✓
	1280 x 1024	63,981	60,020	108,000	+/+		✓
	1280 x 1024	79,976	75,025	135,000	+/+		✓
	1366 x 768	47,712	59,790	85,500	+/+	✓	✓
	1440 x 900	55,935	59,887	106,500	-/+		✓
	1600 x 900RB	60,000	60,000	108,000	+/+		✓
1680 x 1050	65,290	59,954	146,250	-/+		✓	
1920 x 1080	67,500	60,000	148,500	+/+		✓	

- ЕСКЕРІМ

- Интерфейс режиміне қолдау көрсетілмейді.
- Стандартты емес бейне пішімін таңдағанда, теледидар дұрыс жұмыс істемеуі мүмкін.

Адаптер ақпараты



Қауіп-қатерге жол бермеу үшін келесі адаптерді пайдаланыңыз

Өндіруші: Solum

Адаптер үлгісі: A4819_KSML(48W); A4819N_KSML(48W)

Өндіруші: Powernet

Адаптер үлгісі: A5919_KPML(59W); A5919N_KPML(59W)

Лицензиялар



Dolby Laboratories компаниясының лицензиясы бойынша жасалған. Dolby және қос-D таңбасы Dolby Laboratories компаниясының сауда белгілері болып табылады.



For DTS patents, see <http://patents.dts.com>. Manufactured under license from DTS, Inc. DTS, the Symbol, DTS in combination with the Symbol, DTS Premium Sound|5.1, DTS Digital Surround, DTS Express, and DTS Neo2:5 are registered trademarks or trademarks of DTS, Inc. in the United States and/or other countries.

© DTS, Inc. All Rights Reserved.



The terms HDMI and HDMI High-Definition Multimedia Interface, and the HDMI Logo are trademarks or registered trademarks of HDMI Licensing LLC in the United States and other countries.



This DivX Certified® device has passed rigorous testing to ensure it plays DivX® video.

To play purchased DivX movies, first register your device at vod.divx.com. Find your registration code in the DivX VOD section of your device setup menu.

DivX Certified® to play DivX® video up to HD 1080p, including premium content.

DivX®, DivX Certified® and associated logos are trademarks of DivX, LLC and are used under license.

Covered by one or more of the following U.S. patents: 7,295,673; 7,460,668; 7,515,710; 8,656,183; 8,731,369; RE45,052.

Open Source License Notice

Open Source used in this product can be found on the following webpage. (<http://opensource.samsung.com>) Open Source License Notice is written only English.



Осы құрылғыны дұрыс тастау (Қоқысқа тасталатын электр & және электроника құрылғысы)

(Жеке қоқыс тастау жүйесін қолданатын елдерге қатысты)

Өнімдегі, оның керек-жарақтары немесе ілеспе кітапшасындағы белгі, осы өнім мен оның электроникалық керек-жарақтарын (мысалы, зарядтағыш құралы, құлақсабы, USB сым), қолданыс мерзімі аяқталғаннан кейін басқа тұрмыстық қалдықтармен бірге тастамау керек дегенді білдіреді. Қалдық дұрыс тасталмаған жағдайда қоршаған ортаға немесе адамдардың денсаулығына келетін зиянның алдын алуға және материалдық ресурстарды қайтадан қажетке жаратуға өз үлесіңізді қосу үшін бұндай заттарды басқа қоқыс түрлерінен бөлектеп, қалдық өнімдерді қайта өңдеуден өткізетін жерге апарып тапсырыңыз.

Тұрмыстық құрылғыны қолданушылар, осы заттарды қоршаған ортаға залалсыз түрде қайта өңдеуден өткізу үшін осы құрылғыны қайда апарып тапсыру, қалай тапсыру туралы егжей-тегжейлі ақпаратты, осы өнімді сатып алған бөлшек сауда орталығына немесе жергілікті мекемеге хабарласып алуына болады.

Коммерциялық мақсатта қолданушылар, өз жабдықтаушыларына хабарласып, сатып алу келісім-шартының талаптарымен танысуы керек. Осы өнім мен оның электроникалық керек-жарақтарын басқа да коммерциялық өнімдердің қалдықтарымен араластырып тастауға болмайды.



Осы өнімнің батареяларын қоқысқа дұрыс тастау

(Жеке қоқыс тастау жүйесін қолданатын елдерге қатысты)

Батареядағы, нұсқаулықтағы немесе орамдағы мына белгі, осы өнімнің батареяларын, қолданыстан шыққаннан кейін басқа да тұрмыстық қалдықтармен бірге тастауға болмайды дегенді көрсетеді. Егер батареяда Hg, Cd немесе Pb тәрізді химиялық элементтердің белгілері көрсетілсе, онда аталмыш батареядағы сынап, кадмий немесе қорғасынның мөлшері, Еуропалық Одақтың 2006/66 ережесінде ұсынылған деңгейден артық екендігін білдіреді. Батареяларды дұрыс тастамаған жағдайда, бұл элементтер адам денсаулығына немесе қоршаған ортаға зиян келтіруі мүмкін.



Табиғи ресурстарды қорғап, материалдарды қайта қолдануға өз үлесіңізді тигізу үшін, батареяларды басқа қоқыстардан бөліп, таусылған батареяларды қабылдайтын жергілікті мекемеге тапсырыңыз.

ЕСКЕРТУ - ӨРТ ШЫҒУДЫҢ АЛДЫН АЛУ ҮШІН, МАЙ ШАМ НЕМЕСЕ БАСҚА АШЫҚ ОТ КӨЗДЕРІ БАР ЗАТТАРДАН ОСЫ ҚҰРЫЛҒЫНЫ АЛЫС ҰСТАҢЫЗ.



Күту режимі

Пайдаланылатын қуат мөлшерін азайту үшін ТД-ды ұзақ пайдаланбағанда электр көзінен ағытыңыз.

	Символ Кедендік одақтың 005/2011 техникалық регламентіне сәйкес қолданылады және осы өнімнің қаптамасын екінші рет пайдалануға арналмағанын және жоюға жататынын көрсетеді. Осы өнімнің қаптамасын азық-түлік өнімдерін сақтау үшін пайдалануға тыйым салынады.
	Символ қаптаманы жою мүмкіндігін көрсетеді. Символ сандық код және/немесе әріп белгілері түріндегі қаптама материалының белгісімен толықтырылуы мүмкін.

EAC

- Техникалық сипаттамасы: Құрылғысы мәтін мен сызбаларды бейне дисплейіне арналған.
- SAMSUNG ELECTRONICS CENTRAL EURASIA” (САМСУНГ ЭЛЕКТРОНИКС ЦЕНТРАЛЬНАЯ ЕВРАЗИЯ) ЖШС
TOO “SAMSUNG ELECTRONICS CENTRAL EURASIA” (САМСУНГ ЭЛЕКТРОНИКС ЦЕНТРАЛЬНАЯ ЕВРАЗИЯ)
050059, Қазақстан Республикасы, Алматы қаласы, Әл Фараби даңғылы, 36, Блок Б, 3, 4 қабат.
050059, Республика Казахстан, город Алматы, пр. Аль Фараби, д. 36, Блок Б, 3, 4 этажи.
- Бұл өнім «Samsung Electronics Co., Ltd» толық өндірістік бақылауында өндірілген. Өндіруші атауы (үлгісіне және көрсетілген заттаңбасына байланысты), өндіріс мекенжайы:
 1. ООО «Самсунг Электроникс Рус Калуга» 249002, Ресей, Калуга облысы, Боровский ауданы, Коряково ауылы, Бірінші Солтүстік жол, Иелік 1, Ресей
 2. Самсунг Электроникс Словакия s.r.o Хвиездославова 807, 924 27 Галанта, Словакия
 3. Самсунг Электроникс Хунгариан Со.,Ltd. Н-5126 Ясфенисзару, Самсунг тер 1, Венгрия
 4. Самсунг Электроникс Дисплей(М) SDN BHD(HSD) 69244, № P.T. 12692 Муким Ампанган, Туанку Джаарар Индустриялық паркі, 71450 Серембан,Негери-Сембилан Дурал Хусус, Малайзия

SAMSUNG



BN68-07408D-05

Связывайтесь с SAMSUNG по всему миру

Если у вас есть предложения или вопросы по продукции Samsung, обращайтесь, пожалуйста, в информационный центр компании Samsung.

Страна	Центр поддержки покупателей ☎	Веб-узел
RUSSIA	8-800-555-55-55 (VIP care 8-800-555-55-88)	www.samsung.com/ru/support
GEORGIA	0-800-555-555	www.samsung.com/support
ARMENIA	0-800-05-555	www.samsung.com/support
AZERBAIJAN	0-88-555-55-55	www.samsung.com/support
KAZAKHSTAN	8-10-800-500-55-500 (GSM: 7799, VIP care 7700)	www.samsung.com/kz_ru/support
UZBEKISTAN	00-800-500-55-500 (GSM: 7799)	www.samsung.com/support
KYRGYZSTAN	00-800-500-55-500 (GSM: 9977)	www.samsung.com/support
TAJIKISTAN	8-10-800-500-55-500	www.samsung.com/support
MONGOLIA	+7-495-363-17-00	www.samsung.com/support
UKRAINE	0-800-502-000	www.samsung.com/ua/support (Ukrainian) www.samsung.com/ua_ru/support (Russian)
BELARUS	810-800-500-55-500	www.samsung.com/support
MOLDOVA	0-800-614-40	www.samsung.com/support

Производитель:

ООО «Самсунг Электроникс Рус Калуга»,
249002, Калужская обл., Боровский р-н, д. Коряково, Первый Северный проезд, владение 1

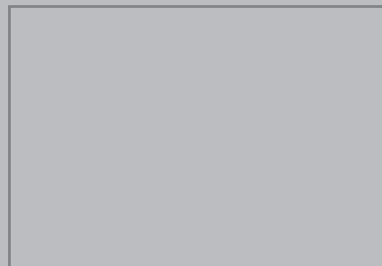

© 2016 Samsung Electronics Co., Ltd. All rights reserved.