

RUS	6
UKR	22
KAZ	33
ROU	44

ГОТОВЬ ПО СВОИМ ПРАВИЛАМ!

Автоматические программы при всем желании производителя не могут учесть вкусовые пожелания каждого, все качественное разнообразие продуктов и специфику географических зон проживания.

Из-за этого зачастую возникает недовольство – мультикухня готовит «невкусно», а приготовление любимого блюда, не занесенного в книгу рецептов, проходит путем перебора программ и траты продуктов.

Инженеры REDMOND нашли выход из этой непростой ситуации. Теперь то, как готовит ваша мультикухня, будет зависеть только от вас, а не от автоматических программ!

Если у вас что-то не получается при приготовлении в автоматическом режиме или блюдо не соответствует вашим вкусовым предпочтениям, не нужно отказывать себе в удобстве использования мультикухни. Инновационная функция МАСТЕРШЕФ решит все эти проблемы!

Теперь вы сами можете изменять настройки автоматических режимов мультикухни на свой вкус и заносить уже собственную программу в память. При этом готовить даже самые сложные блюда стало куда проще. Не нужно возвращаться в меню, отменять и настраивать программы – с помощью функции МАСТЕРШЕФ вы меняете температуру и время прямо в процессе приготовления. Одно нажатие кнопки, и мультикухня уже не жарит, а тушит!

Итальянское ризотто, немецкий штрудель, венгерский гуляш – создавайте собственные программы для самых любимых блюд, сохраняйте их в памяти прибора, а затем готовьте любимые блюда автоматически, не простаивая часами у плиты!

Теперь нет необходимости беспокоиться о качестве блюда, выбирая новые продукты для своих блюд или перемещаясь с мультикухней в другое место жительства или отдыха. С функцией МАСТЕРШЕФ все ваши блюда будут именно такими, как вы захотите!

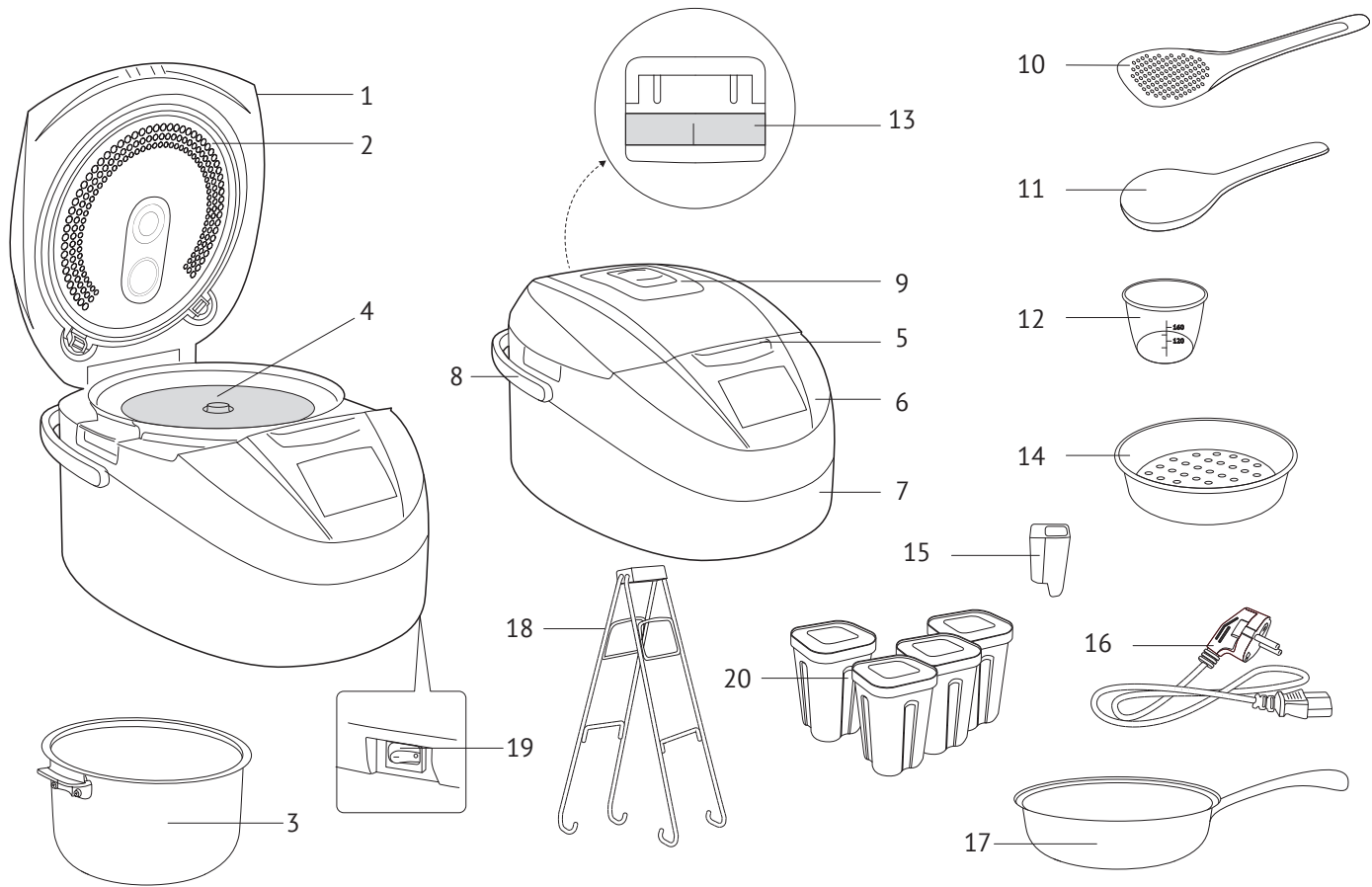

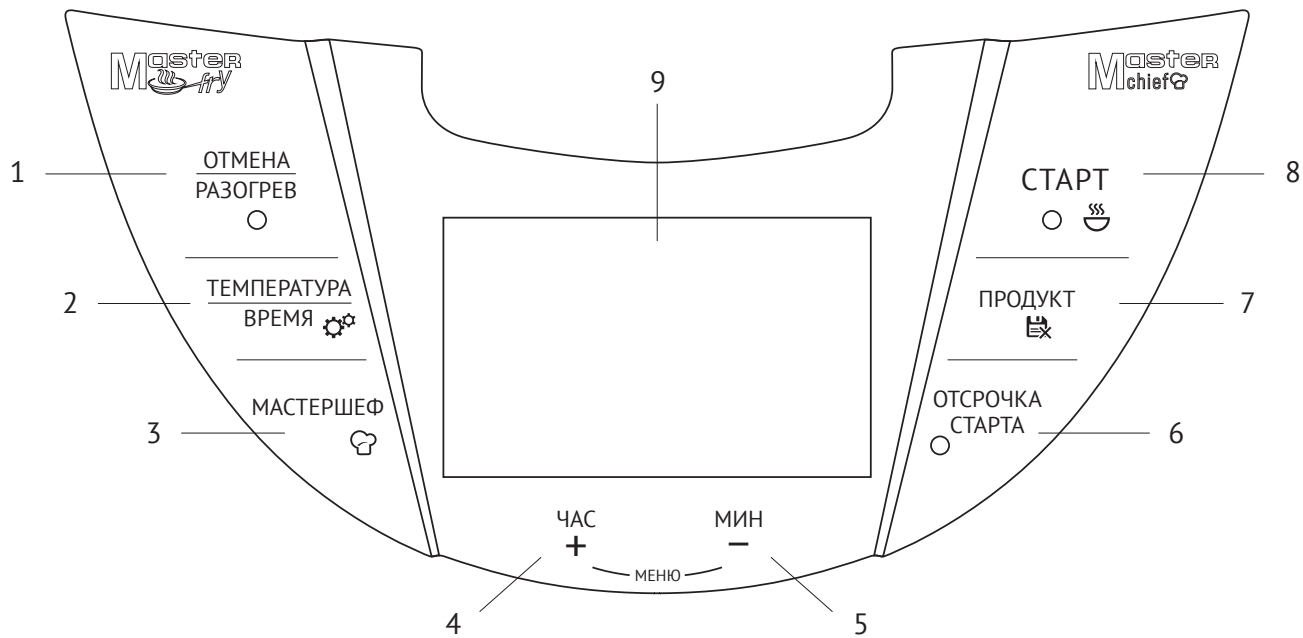

A3



A4

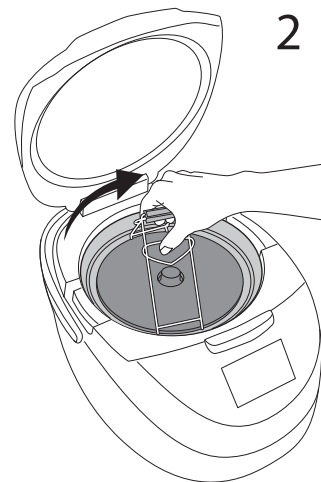
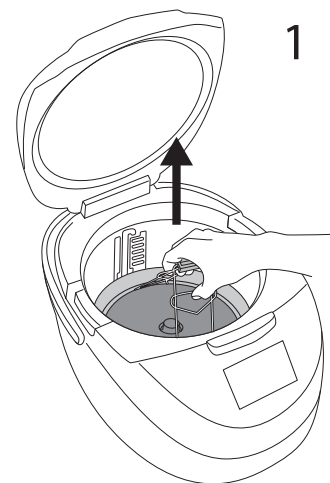

УВАЖАЕМЫЙ ПОКУПАТЕЛЬ!

Благодарим вас за то, что отдали предпочтение бытовой технике REDMOND.

REDMOND – это качество, надежность и неизменно внимательное отношение к потребностям клиентов. Надеемся, что вам понравится продукция компании и вы также будете выбирать наши изделия в будущем.

 *Прежде чем использовать данное устройство, внимательно прочитайте руководство по эксплуатации и сохраните в качестве справочника. Правильное использование прибора значительно продлит срок его службы.*

МЕРЫ БЕЗОПАСНОСТИ

- Производитель не несет ответственности за повреждения, вызванные несоблюдением требований по технике безопасности и правил эксплуатации изделия.
- Данный электроприбор представляет собой многофункциональное устройство для приготовления пищи в бытовых условиях и может применяться в квартирах, загородных домах, гостиничных номерах, бытовых помещениях магазинов, офисов или в других подобных условиях непромышленной эксплуатации. Промышленное или любое другое нецелевое использование устройства будет считаться нарушением условий надлежащей эксплуатации изделия. В этом случае производитель не несет ответственности за возможные последствия.
- Перед подключением устройства к электросети проверьте, совпадает ли ее напряжение с номинальным напряжением питания прибора (см. технические характеристики или заводскую табличку изделия).
- Используйте удлинитель, рассчитанный на потребляемую мощность прибора, – несоответствие параметров может привести к короткому замыканию или возгоранию кабеля.
- Подключайте прибор только к розеткам, имеющим заземление, – это обязательное требование защиты от поражения электрическим током. Используя удлинитель, убедитесь, что он также имеет заземление.

STOP

***ВНИМАНИЕ!** Во время работы прибора его корпус, чаша и металлические детали нагреваются! Будьте осторожны! Используйте кухонные рукавицы. Во избежание ожога горячим паром не наклоняйтесь над устройством при открывании крышки.*

- Выключайте прибор из розетки после использования, а также во время его очистки или перемещения. Извлекайте электрошнур сухими руками, удерживая его за штепсель, а не за провод.
- Не протягивайте шнур электропитания в дверных проемах или вблизи источников тепла. Следите за тем, чтобы электрошнур не перекручивался и не перегибался, не соприкасался с острыми предметами, углами и кромками мебели.

STOP

ПОМНИТЕ: случайное повреждение кабеля электропитания может привести к неполадкам, которые не соответствуют условиям гарантии, а также к поражению электротоком. При повреждении шнура электропитания во избежание опасности его должен заменить изготовитель или его агент, или аналогичное квалифицированное лицо.

- При изменении положения дискового нагревательного элемента обязательно используйте щипцы, входящие в комплект поставки прибора – это исключит возможность получения ожогов или других случайных травм.
- При установке нагревательного элемента в верхней позиции убедитесь, что он прочно зафиксирован в пазах на стенках рабочей камеры прибора. Неправильная установка нагревательного элемента может привести к его произвольному перемещению в процессе эксплуатации прибора и поломке.

STOP

Во избежание поражения электротоком не изменяйте положение нагревательного элемента, если прибор подключен к электросети!

Запрещается закрывать крышку прибора, если дисковый нагревательный элемент установлен в верхней позиции.

- Не включайте прибор без установленной внутри чаши или с пустой чашей – при случайном запуске программы приготовления это приве-

дет к критичному перегреву прибора, а также к повреждению антипригарного покрытия.

- Не устанавливайте прибор на мягкую поверхность, не накрывайте его во время работы – это может привести к перегреву и поломке устройства.
- Не пользуйтесь прибором вблизи ванн, раковин или других емкостей, заполненных водой.
- Запрещена эксплуатация прибора на открытом воздухе – попадание влаги или посторонних предметов внутрь корпуса устройства может привести к его серьезным повреждениям.
- Перед очисткой прибора убедитесь, что он отключен от электросети и полностью остыл. Строго следуйте инструкциям по очистке прибора.

STOP

ЗАПРЕЩАЕТСЯ погружать корпус прибора в воду или помещать его под струю воды!

- Данный прибор не предназначен для использования людьми (включая детей), у которых есть физические, нервные или психические отклонения или недостаток опыта и знаний, за исключением случаев, когда за такими лицами осуществляется надзор или проводится их инструктирование относительно использования данного прибора лицом, отвечающим за их безопасность. Необходимо осуществлять надзор за детьми с целью недопущения их игр с прибором, его комплектующими, а также заводской упаковкой. Очистка и обслуживание устройства не должны производиться детьми без присмотра взрослых.
- Запрещены самостоятельный ремонт прибора или внесение изменений в его конструкцию. Ремонт прибора должен производиться исключительно специалистом авторизованного сервис-центра. непрофессионально выполненная работа может привести к поломке прибора, травмам и повреждению имущества.

STOP

ВНИМАНИЕ! Запрещено использование прибора при любых неисправностях.

СОДЕРЖАНИЕ

Технические характеристики	9	Программа «ВЫПЕЧКА»	15
Программы.....	9	Программа «ЙОГУРТ».....	15
Функции	9	Программа «ФРИТЮР».....	15
Комплектация	9	Программа «ПИЦЦА».....	15
Устройство прибора	9	Программа «МОЛОЧНАЯ КАША».....	15
Панель управления.....	9	Программа «ДЕСЕРТ».....	15
Устройство дисплея	9	Программа «ПЕЛЬМЕНИ»	15
I. ПЕРЕД НАЧАЛОМ ИСПОЛЬЗОВАНИЯ	10	Программа «МАНТЫ».....	16
II. ЭКСПЛУАТАЦИЯ ПРИБОРА.....	10	Программа «ТВОРОГ»	16
Энергонезависимая память.....	10	Программа «ХОЛОДЕЦ».....	16
Функция «MASTERFRY»	10	Программа «ЭКСПРЕСС»	16
Настройка часов	10	Программа «ХЛЕБ»	16
Включение/выключение звуковых сигналов	10	III. ДОПОЛНИТЕЛЬНЫЕ ВОЗМОЖНОСТИ	16
Блокировка панели управления	10	IV. УХОД ЗА ПРИБОРОМ	16
Установка времени приготовления.....	11	Общие правила и рекомендации.....	16
«Отсрочка старта» программы.....	11	Очистка корпуса.....	16
Автоподогрев	11	Очистка чаши/сковороды	17
Разогрев блюд	11	Очистка внутренней алюминиевой крышки	17
Функция «МАСТЕРШЕФ»	12	Очистка съемного парового клапана	17
Общий порядок действий при использовании автоматических программ.....	13	Удаление конденсата.....	17
Программа «МУЛЬТИПОВАР»	14	Очистка рабочей камеры.....	17
Программа «ВАРКА».....	14	V. СОВЕТЫ ПО ПРИГОТОВЛЕНИЮ	17
Программа «ЖАРКА».....	14	Ошибки при приготовлении и способы их устранения.....	17
Программа «ТУШЕНИЕ»	14	Рекомендуемое время приготовления различных продуктов на пару	19
Программа «СУП».....	14	Сводная таблица программ приготовления (заводские установки)	19
Программа «ПЛОВ».....	14	VI. ДОПОЛНИТЕЛЬНЫЕ АКСЕССУАРЫ	20
Программа «РИС/КРУПЫ».....	14	VII. ПЕРЕД ОБРАЩЕНИЕМ В СЕРВИС-ЦЕНТР	21
Программа «ТОМЛЕНИЕ»	14	VIII. ГАРАНТИЙНЫЕ ОБЯЗАТЕЛЬСТВА.....	21
Программа «ПАР»	14		
Программа «ПАСТА».....	14		
Программа «ДЕТСКОЕ ПИТАНИЕ».....	14		

Технические характеристики

Модель.....	RMK-M231
Мощность.....	860 Вт
Напряжение.....	220-240 В, 50 Гц
Защита от поражения электротоком.....	класс I
Объем чаши.....	5 л
3D-нагрев.....	есть
Нижний нагревательный элемент.....	подъемный (функция MASTERFRY)
Покрытие чаши/сковороды.....	антипригарное керамическое
Дисплей.....	жидкокристаллический
Паровой клапан.....	съёмный
Внутренняя крышка.....	Съемная

Программы

1. МУЛЬТИПОВАР	9. ПАР	17. ДЕСЕРТЫ
2. ВАРКА	10. ПАСТА	18. ПЕЛЬМЕНИ
3. ЖАРКА	11. ДЕТСКОЕ ПИТАНИЕ	19. МАНТЫ
4. ТУШЕНИЕ	12. ВЫПЕЧКА	20. ТВОРОГ
5. СУП	13. ЙОГУРТ	21. ХОЛОДЕЦ
6. ПЛОВ	14. ФРИТЮР	22. ЭКСПРЕСС
7. РИС/КРУПЫ	15. ПИЦЦА	23. ХЛЕБ
8. ТОМЛЕНИЕ	16. МОЛОЧНАЯ КАША	

Функции

Автоподогрев.....	до 12 часов
Предварительное отключение автоподогрева.....	есть
Разогрев блюд.....	до 12 часов
«Отсрочка старта».....	до 24 часов
Отключение звукового сигнала.....	есть
Блокировка панели управления.....	есть

Комплектация

Мультикухня.....	1 шт.	Щипцы.....	1 шт.
Чаша с ручками.....	1 шт.	Баночки для йогурта.....	4 шт.
Контейнер для приготовления на пару.....	1 шт.	Книга рецептов.....	1 шт.
Мерный стакан.....	1 шт.	Держатель для черпака/ложки.....	1 шт.
Черпак.....	1 шт.	Руководство по эксплуатации.....	1 шт.
Плоская ложка.....	1 шт.	Сервисная книжка.....	1 шт.
Сковорода.....	1 шт.	Шнур электропитания.....	1 шт.

Производитель имеет право на внесение изменений в дизайн, комплектацию, а также в технические характеристики изделия в ходе совершенствования своей продукции без дополнительного уведомления об этих изменениях.

Устройство прибора **A1**

- | | |
|-------------------------------------|---|
| 1. Крышка прибора | 11. Черпак |
| 2. Съемная внутренняя крышка | 12. Мерный стакан |
| 3. Чаша | 13. Контейнер для сбора конденсата |
| 4. Подъемный нагревательный элемент | 14. Контейнер для приготовления на пару |
| 5. Кнопка открытия крышки | 15. Держатель для черпака и ложки |
| 6. Панель управления с дисплеем | 16. Шнур электропитания |
| 7. Корпус прибора | 17. Сковорода |
| 8. Ручка для переноски | 18. Щипцы |
| 9. Съёмный паровой клапан | 19. Выключатель питания I/O |
| 10. Плоская ложка | 20. Баночки для йогурта |

Панель управления **A2**

- Кнопка «Отмена/Разогрев» – включение/отключение функции подогрева, прерывание работы программы приготовления, сброс сделанных настроек.
- Кнопка «Температура/Время» – установка значения температуры/времени.
- Кнопка «МАСТЕРШЕФ» – запись и удаление измененных программ приготовления.
- Кнопка «Час/+» – переключение между программами приготовления (справа налево), выбор значения часов в режимах установки времени приготовления и отложенного старта, увеличение значения температуры.
- Кнопка «Мин/-» – переключение между программами приготовления (слева направо), выбор значения минут в режимах установки времени приготовления и отложенного старта, уменьшение значения температуры.
- Кнопка «Отсрочка старта» – переход в режим установки времени отсрочки старта.
- Кнопка «Продукт» – выбор вида продукта в автоматических программах, удаление всех измененных программ приготовления.
- Кнопка «Старт» – включение заданного режима приготовления, запуск программы «ЭКСПРЕСС».
- ЖК-дисплей с подсветкой.

Устройство дисплея **A3**

- Индикаторы автоматических программ.
- Индикатор установленной температуры приготовления.
- Индикатор режима автоподогрева/разогрева блюд.
- Индикатор функции разогрева
- Индикатор функции автоподогрева
- Индикатор времени приготовления / текущего времени.
- Индикатор работы программы приготовления.
- Индикатор включенной отсрочки старта.
- Индикатор отключения звуковых сигналов.
- Индикатор блокировки панели управления.
- Индикатор недоступности функции «МАСТЕРШЕФ».

12. Индикатор работы функции «МАСТЕРШЕФ» / измененной программы.
13. Индикатор режима корректировки автоматической программы.
14. Индикатор номера внесенного в программу изменения.
15. Индикаторы вида продуктов.
16. Индикатор режима записи измененной программы.
17. Индикатор режима удаления измененной программы.

I. ПЕРЕД НАЧАЛОМ ИСПОЛЬЗОВАНИЯ

Осторожно достаньте изделие и его комплектующие из коробки. Удалите все упаковочные материалы и рекламные наклейки.

 *Обязательно сохраните на месте предупреждающие наклейки, наклейки-указатели (при наличии) и табличку с серийным номером изделия на его корпусе! Отсутствие серийного номера на изделии автоматически лишает вас права на его гарантийное обслуживание.*

После транспортировки или хранения при низких температурах необходимо выдержать прибор при комнатной температуре не менее 2 часов перед включением.

Протрите корпус устройства влажной тканью и промойте чашу, дайте им просохнуть. Во избежание появления постороннего запаха при первом использовании прибора произведите его полную очистку (см. «Уход за прибором»).

Установите прибор на твердую ровную горизонтальную поверхность так, чтобы выходящий из парового клапана горячий пар не попадал на обои, декоративные покрытия, электронные приборы и другие предметы или материалы, которые могут пострадать от повышенных влажности и температуры.

Перед приготовлением убедитесь в том, что внешние и видимые внутренние части прибора не имеют повреждений, сколов и других дефектов. Между чашей и нагревательным элементом не должно быть посторонних предметов.

II. ЭКСПЛУАТАЦИЯ ПРИБОРА

Энергонезависимая память

Мультикохня REDMOND RMC-M231 обладает энергонезависимой памятью. В случае временного отключения электроэнергии во время работы программы приготовления настройки сохраняются в памяти в течение 15 минут. Если отключение произошло во время работы режима отсрочки старта, настройки сохраняются до окончания заданного времени отсрочки старта, после чего обнуляются (в этом случае при повторном включении прибор перейдет в режим ожидания). Настройки часов сохраняются независимо от продолжительности отключения прибора от питания.

Функция «MASTERFRY» A4

Прибор оснащен подъемным нагревательным элементом. Благодаря этому теперь вы можете использовать в мультикохне не только чашу, но и сковороду (входит в комплект поставки).

 *В целях безопасности для изменения положения нагревательного элемента используйте щипцы (входят в комплект поставки прибора).*

Для установки нагревательного элемента в верхнюю позицию с помощью щипцов аккуратно поднимите его до упора и слегка поверните до надежной фиксации креплений в пазах на стенках рабочей камеры.

Для установки дискового нагревателя в нижнюю позицию приподнимите его, чтобы крепления вышли из пазов на стенках рабочей камеры, и, слегка повернув диск, аккуратно опустите.

 *Не пытайтесь изменить положение нагревательного элемента, если прибор подключен к электросети!*

Запрещается закрывать крышку прибора, если дисковый нагревательный элемент установлен в верхней позиции.

 *Для приготовления в мультикохне используйте только сковороду REDMOND FP-C501, входящую в комплект поставки.*

Настройка часов

1. Подключите прибор к электрической сети. Переведите выключатель питания I/O в положение I. Прибор перейдет в режим ожидания.
2. Для перехода в режим настроек нажмите и удерживайте кнопку «Температура/Время». Прозвучит короткий сигнал, индикатор значения времени начнет мигать.
3. Для изменения значения часов с шагом в 1 час нажимайте кнопку «Час/+», для изменения значения минут с шагом в 1 минуту – кнопку «Мин/-». Для быстрого изменения значения времени нажмите и удерживайте нужную кнопку. Изменения значений часов и минут происходят независимо друг от друга. По достижении максимального значения установка времени продолжится с начала диапазона.
4. Измененное значение времени автоматически сохранится через 10 секунд, после чего прибор перейдет в режим ожидания.
5. Для сброса введенных настроек и перехода в режим ожидания нажмите кнопку «Отмена/Разогрев».

Включение/выключение звуковых сигналов

1. В режиме ожидания переведите прибор в режим настроек, нажав и удерживая кнопку «Температура/Время».
2. Повторно нажмите и удерживайте кнопку «Температура/Время» – на дисплее появится надпись «S On».
3. Для включения/выключения звуковых сигналов нажмите кнопку «Час/+» или «Мин/-». Если звуковые сигналы отключены, на дисплее будет постоянно гореть индикатор .

Блокировка панели управления

В мультикохне REDMOND RMC-M231 для обеспечения дополнительной безопасности предусмотрена функция блокировки панели управления от случайного нажатия кнопок. Функцию можно активировать независимо от режима, в котором работает прибор.

Для включения блокировки одновременно нажмите и удерживайте в течение 5 секунд

кнопки «Час/+» и «Мин/-». На дисплее появится индикатор . Чтобы разблокировать панель, повторно нажмите и удерживайте в течение 5 секунд кнопки «Час/+» и «Мин/-».

i Включение/выключение функции блокировки панели управления не влияет на работу автоматических программ, функций и режимов прибора.

Установка времени приготовления

В мультиварке REDMOND RMK-M231 вы можете самостоятельно устанавливать время приготовления для каждой программы (кроме программы «ЭКСПРЕСС»). Шаг изменения и возможный диапазон задаваемого времени зависят от выбранной программы.

1. После выбора программы приготовления нажмите кнопку «Температура/Время». Индикатор времени приготовления начнет мигать.
2. При нажатии кнопки «Час/+» будет изменяться значение часов, при нажатии кнопки «Мин/-» – минут. Изменения значений часов и минут происходят независимо друг от друга. По достижении максимального значения установка времени приготовления продолжится с начала диапазона. Для быстрого изменения значения нажмите и удерживайте нужную кнопку.
3. Для подтверждения установленного времени приготовления и запуска программы нажмите кнопку «Старт». Для выхода в режим ожидания без сохранения внесенных изменений нажмите кнопку «Отмена/Разогрев».

i В некоторых автоматических программах отсчет установленного времени приготовления начинается только после выхода прибора на заданную рабочую температуру. Например, если залить холодную воду и установить в программе «ПАР» время приготовления 5 минут, то запуск программы и обратный отсчет заданного времени приготовления начнутся только после закипания воды и образования достаточно плотного пара в чаше.

В программах «ПАСТА» и «ПЕЛЬМЕНИ» отсчет установленного времени приготовления начинается после закипания воды и повторного нажатия кнопки «Старт».

«Отсрочка старта» программы

Функция отсрочки старта позволяет задать время, к которому блюдо должно быть готово (с учетом времени работы программы). Установить время можно в диапазоне от 5 минут до 24 часов с шагом в 1 минуту. Следует учитывать, что время отсрочки должно быть больше, чем установленное время приготовления, иначе программа начнет работу сразу после нажатия кнопки «Старт».

1. Для установки времени отсрочки старта после выбора автоматической программы, установив значений температуры и времени приготовления нажмите кнопку «Отсрочка старта». Прозвучит короткий сигнал. На дисплее появится индикатор . Индикатор значения времени начнет мигать.
2. При нажатии кнопки «Час/+» будет изменяться значение часов, при нажатии кнопки «Мин/-» – минут. Изменения значений часов и минут происходят независимо друг от друга. По достижении максимального значения установка времени отсрочки старта продолжится с начала диапазона. Для быстрого изменения значения нажмите и удерживайте нужную кнопку.

3. По завершении установки времени отсроченного старта нажмите кнопку «Старт» для подтверждения внесенных изменений и запуска программы.
4. В режиме отсрочки старта индикатор времени отображает текущее время. Чтобы увидеть время, к которому должно быть приготовлено блюдо, нажмите и удерживайте кнопку «Температура/Время».
5. Для выхода в режим ожидания без сохранения внесенных изменений нажмите кнопку «Отмена/Разогрев».

i Функция отсрочки старта доступна для всех автоматических программ приготовления, за исключением «ЭКСПРЕСС», «ЖАРКА», «ПАСТА», «ФРИТЮР», «ПЕЛЬМЕНИ» и «МАНТЫ».

 Не рекомендуется использовать отсрочку старта, если рецепт содержит скоропортящиеся продукты. При установке времени отсроченного старта необходимо учитывать, что отсчет времени в программе «ПАР» начинается только по достижении необходимой рабочей температуры приготовления.

Автоподогрев

Данная функция включается автоматически сразу по завершении работы программы приготовления и может поддерживать температуру готового блюда в пределах 70-75°C в течение 12 часов. При действующем автоподогреве светится индикатор кнопки «Отмена/Разогрев», на дисплее отображается прямой отсчет времени работы в данном режиме и соответствующий индикатор. При необходимости автоподогрев можно выключить, нажав кнопку «Отмена/Разогрев».

i Функция автоподогрева недоступна и не может быть включена вручную при использовании программ «ЭКСПРЕСС», «ЙОГУРТ», «ФРИТЮР», «ПАСТА», «ПЕЛЬМЕНИ», «МАНТЫ». Также автоподогрев не работает с программой «МУЛЬТИПОВАР» при установке температуры приготовления ниже 80°C.

Предварительное отключение автоподогрева

При необходимости в мультиварке REDMOND RMK-M231 можно заблаговременно отключить функцию автоподогрева. Для этого сразу после запуска или во время работы программы нажмите кнопку «Старт» (индикатор кнопки «Отмена/Разогрев» погаснет). Повторное нажатие кнопки «Старт» снова включит автоподогрев (индикатор кнопки «Отмена/Разогрев» загорится).

Разогрев блюд

Мультиварку REDMOND RMK-M231 можно использовать для разогрева холодных блюд:

1. Переложите продукты в чашу, установите ее в корпус мультиварки.
2. Закройте крышку, подключите прибор к электросети.
3. Нажмите кнопку «Отмена/Разогрев». Загорятся соответствующий индикатор на дисплее и индикатор кнопки. Таймер начнет отсчет времени разогрева.
4. Прибор разогреет блюдо до 70-75°C и будет поддерживать его в горячем состоянии в течение 12 часов. При необходимости разогрев можно остановить, нажав кнопку «Отмена/Разогрев».



Благодаря функциям автоподогрева и разогрева мультитухня может сохранять продукт горячим до 12 часов, однако не рекомендуется оставлять блюдо в горячем состоянии больше чем на два-три часа, так как иногда это может привести к изменению его вкусовых качеств.

Функция «МАСТЕРШЕФ»

Откройте для себя еще больше возможностей для кулинарного творчества с новой функцией «МАСТЕРШЕФ»! Если программа «МУЛЬТИПОВАР» позволяет задавать параметры работы программы до ее запуска, то, используя функцию «МАСТЕРШЕФ», вы сможете изменять настройки прямо в процессе приготовления с возможностью дальнейшего сохранения.



Вы всегда сможете настроить работу любой программы так, чтобы она соответствовала именно вашим пожеланиям. Выкипает суп? Молочная каша «убегает»? Овощи на пару готовятся слишком долго? Измените температуру или время приготовления, не прерывая работу программы, как если бы вы готовили на плите или в духовом шкафу. Сохраните вашу программу с новыми настройками и используйте ее в будущем, чтобы всегда получать безупречный результат.



Функция «МАСТЕРШЕФ» недоступна при использовании автоматических программ «ЭКСПРЕСС» и «ЙОГУРТ».

Функция «МАСТЕРШЕФ» позволяет до 9 раз изменять время и температуру приготовления во время работы программы и записывать полученную последовательность изменений в память прибора вместо исходной программы. При этом изменение температуры возможно в диапазоне от 35 до 180°C с шагом в 1°C, изменение времени приготовления – от 1 минуты до 15 часов с шагом в 1 минуту.



При каждом изменении настроек на дисплее будут загораться индикатор  надпись «Изменение» и порядковый номер вносимого изменения. При попытке внести десятое изменение на дисплее в зоне выбора продукта загорится индикатор  и прозвучат три коротких сигнала, после чего программа продолжит работу с заданными ранее параметрами.

Включение/отключение автоподогрева без изменения времени или температуры не является отдельным изменением.

Вы можете использовать функцию «МАСТЕРШЕФ» только во время приготовления. Во время работы функции «Отсрочка старта» и ожидания выхода на рабочий режим во время работы программ функция «МАСТЕРШЕФ» недоступна.



Данная функция может оказаться особенно полезной, если вы готовите блюда по сложным рецептам, требующим сочетания различных программ приготовления (например, при приготовлении голубцов, бефстроганова, супов и пасты по различным рецептам, джема и т. д.).

Для изменения температуры приготовления:

1. Во время работы программы нажмите кнопку «Температура/Время». Индикатор значения температуры на дисплее начнет мигать.

2. Установите желаемое значение температуры. Для увеличения нажимайте кнопку «Час/+», для уменьшения – кнопку «Мин/-». Для быстрого изменения нажмите и удерживайте нужную кнопку. По достижении максимального (минимального) значения установка продолжится с начала диапазона.
3. Не нажимайте кнопки на панели управления в течение 5 секунд. Изменения будут сохранены автоматически.



Для защиты от перегрева при установке температуры приготовления выше 130°C максимальное время работы программы ограничивается двумя часами. Порядковый номер последнего внесенного изменения отображается на дисплее до окончания работы программы.

Для изменения времени приготовления:

1. Во время работы функции «МАСТЕРШЕФ» дважды нажмите кнопку «Температура/Время». Индикатор значения времени на дисплее начнет мигать.
2. Установите желаемое время приготовления. Для увеличения значения с шагом в 1 час нажимайте кнопку «Час/+», с шагом в одну минуту – кнопку «Мин/-». Увеличение часов и минут происходит независимо друг от друга. По достижении максимального значения установка продолжится с начала диапазона. Для быстрого изменения значения нажмите и удерживайте нужную кнопку.
3. Не нажимайте кнопки на панели управления в течение 5 секунд. Изменения будут сохранены автоматически.



Если установить значение времени приготовления 00:00, работа программы будет остановлена.

Не следует производить изменения чаще 1 раза в минуту, так как в этом случае будут сохранены только последние настройки.



Если необходимо одновременно изменить температуру и время приготовления, нажмите кнопку «Температура/Время» сразу после окончания изменения настроек температуры или времени соответственно. В этом случае новые параметры будут сохранены как одно изменение.

Сохранение измененной программы приготовления

1. По окончании работы программы приготовления или при нажатии кнопки «Отмена/Разогрев» прозвучат три коротких сигнала. На дисплее появится надпись «Записать», на месте индикатора значения температуры отобразится надпись «180» и начнется обратный посекундный отсчет.
2. Для сохранения измененной программы вместо заводской нажмите кнопку «МАСТЕРШЕФ». Прозвучит долгий сигнал, будет записана фактически отработанная программа с учетом вида продукта (где возможно).
3. Для выхода без сохранения нажмите кнопку «Отмена/Разогрев».
4. Программа также не будет сохранена, если в течение 180 секунд не будет нажата кнопка «МАСТЕРШЕФ». После этого, в зависимости от настроек, прибор перейдет в режим ожидания или включится режим автоподогрева.

i В измененной программе сохраняется состояние функции автоподогрева, которое было установлено на момент окончания работы программы.

Воспроизведение измененной программы приготовления

1. При выборе в меню измененной программы помимо стандартной индикации отобразится индикатор . Если была изменена программа с возможностью выбора вида продукта, индикатор появится только при выборе того же продукта, что и в измененной программе.
2. Для запуска выберите измененную программу и нажмите кнопку «Старт».
3. В ходе выполнения измененной программы после прохождения каждой точки изменений будут звучать два коротких сигнала.
4. Если при воспроизведении измененной программы в нее были внесены изменения, то по ее завершении будет предложено записать новую программу.

i Настройки измененных программ можно менять так же, как и в случае с автоматическими программами. Однако внесение новых изменений отменяет уже имеющиеся, которые должны вступить в силу в ходе дальнейшей работы программы. В случае сохранения текущей последовательности изменений по окончании приготовления блюда они будут записаны как новая программа.

Удаление измененной программы приготовления

1. С помощью кнопок «Час/+» и «Мин/-» выберите в меню измененную программу, которую хотите удалить.
2. Нажмите и удерживайте несколько секунд кнопку «МАСТЕРШЕФ». Прозвучит короткий сигнал. На дисплее появится надпись «Удалить».
3. Для подтверждения удаления выбранной измененной программы повторно нажмите кнопку «МАСТЕРШЕФ».
4. Для отмены удаления нажмите кнопку «Отмена/Разогрев».

i После удаления измененной программы в меню будет отображаться исходная заводская программа.

Удаление всех измененных программ приготовления

1. Для удаления всех измененных программ в режиме ожидания нажмите и удерживайте несколько секунд кнопку «Продукт». Прозвучит короткий сигнал. На дисплее появятся надписи «Все» и «Удалить», а также индикатор .
2. Для подтверждения удаления всех измененных программ нажмите кнопку «МАСТЕРШЕФ».
3. Для отмены удаления нажмите кнопку «Отмена/Разогрев».

Для получения качественного результата предлагаем воспользоваться рецептами по приготовлению блюд из прилагаемой к мультиварке REDMOND RMC-FM230 кулинарной книги, разработанной специально для этой модели. Соответствующие рецепты вы также можете найти на сайте www.multivarka.pro.

Если, по вашему мнению, вам не удалось достичь желаемого результата на обычных автоматических программах, используйте универсальную программу «МУЛЬТИПОВАР»

с расширенным диапазоном ручных настроек, которая открывает огромные возможности для ваших кулинарных экспериментов.

Общий порядок действий при использовании автоматических программ

1. Подготовьте (отмерьте) необходимые ингредиенты.
2. Разместите ингредиенты в чаше мультиварки. Следите за тем, чтобы все ингредиенты, включая жидкость, находились ниже максимальной отметки на внутренней поверхности чаши. Убедитесь, что чаша установлена без перекосов и плотно соприкасается с нагревательным элементом.
3. Вставьте чашу в корпус мультиварки. Закройте крышку до щелчка. Подключите прибор к электросети. Переведите выключатель питания I/O в положение I.
4. С помощью кнопок «Час/+» и «Мин/-» выберите в меню необходимую программу приготовления. Индикатор выбранной программы на дисплее будет мигать.
5. Если программа предполагает выбор вида продукта, выберите тип обрабатываемого продукта из списка, нажимая кнопку «Продукт». Индикатор выбранного вида продукта на дисплее будет мигать.
6. Чтобы изменить время приготовления, установленное по умолчанию, нажмите кнопку «Температура/Время». Индикатор значения времени начнет мигать. Нажимайте кнопки «Час/+» и «Мин/-», чтобы установить желаемое время приготовления.

В программе «МУЛЬТИПОВАР» также возможно изменить температуру приготовления до старта программы. После нажатия кнопки «Температура/Время» индикатор значения температуры начнет мигать. Нажимайте кнопки «Час/+» и «Мин/-», чтобы установить желаемую температуру. Для перехода к установке времени приготовления повторно нажмите кнопку «Температура/Время».

i Для защиты от перегрева при установке температуры приготовления выше 130°C максимальное время работы программы ограничивается двумя часами.

7. При необходимости установите время отсрочки старта.
8. Для запуска программы приготовления нажмите кнопку «Старт». В зависимости от выбранной программы и заданных настроек загорятся соответствующие индикаторы режимов приготовления, автоподогрева, кнопка «Старт» и «Отмена/Разогрев».

i В зависимости от выбранной программы приготовления обратный отсчет времени приготовления начнется сразу после нажатия кнопки «Старт» или по достижении необходимой температуры в чаше прибора.

9. О завершении программы приготовления вас оповестит звуковой сигнал. Далее, в зависимости от выбранной программы и текущих настроек, прибор перейдет в режим автоподогрева (горят соответствующие индикаторы на дисплее и подсветка кнопки «Отмена/Разогрев») или в режим ожидания (дисплей не подсвечивается, отображается текущее время).
10. Чтобы отменить введенную программу, прервать процесс приготовления или автоподогрев, нажмите кнопку «Отмена/Разогрев».

Программа «МУЛЬТИПОВАР»

Программа предназначена для приготовления блюд по заданным пользователем параметрам температуры и времени приготовления. Благодаря программе «МУЛЬТИПОВАР» мультиварка REDMOND RMK-M231 сможет заменить целый ряд кухонных приборов и позволит приготовить блюдо практически по любому заинтересовавшему вас рецепту, найденному в старой кулинарной книге или интернете. По умолчанию время приготовления в программе составляет 30 минут, температура приготовления – 100°C. Диапазон ручной установки температуры в программе составляет 35-180°C с шагом в 5°C. Диапазон ручной установки времени – от 2 минут до 12 часов с шагом в 1 минуту.

i Если температура приготовления блюд не превышает 80°C, функция автоподогрева будет отключена без возможности включения вручную. Для защиты от перегрева при установке температуры приготовления выше 130°C максимальное время работы программы ограничивается двумя часами.

Программа «ВАРКА»

Программа предназначена для варки мяса, рыбы, птицы, овощей, а также бобовых. По умолчанию время приготовления в программе составляет 1 час. Возможна ручная установка времени приготовления в диапазоне от 10 минут до 8 часов с шагом в 5 минут.

Программа «ЖАРКА»

Программа предназначена для жарки овощей, мяса, рыбы и птицы. По умолчанию время приготовления в программе составляет 18 минут. Возможна ручная установка времени приготовления в диапазоне от 5 минут до 2 часов с шагом в 1 минуту. Функция отсрочки старта в данной программе недоступна. При использовании данной программы крышка прибора должна оставаться открытой.

i По достижении необходимой температуры в чаше прибор подаст звуковой сигнал.

Программа «ТУШЕНИЕ»

Программа предназначена для тушения мяса, рыбы, птицы, овощей и многокомпонентных блюд. По умолчанию время приготовления в программе составляет 1 час. Возможна ручная установка времени приготовления в диапазоне от 10 минут до 12 часов с шагом в 5 минут.

Программа «СУП»

Программа предназначена для приготовления бульонов, заправочных, овощных, холодных и иных видов супов. По умолчанию время приготовления в программе составляет 1 час. Возможна ручная установка времени приготовления в диапазоне от 10 минут до 8 часов с шагом в 5 минут.

i Перед началом кипения воды прибор подаст звуковой сигнал. Это означает, что можно открыть крышку и снять белковую пену.

Программа «ПЛОВ»

Программа предназначена для приготовления различных видов плова. По умолчанию время приготовления в программе составляет 1 час. Возможна ручная установка времени приготовления в диапазоне от 10 минут до 2 часов с шагом в 5 минут.

Программа «РИС/КРУПЫ»

Программа предназначена для приготовления на воде риса и различных каш из цельнозерновых круп. По умолчанию время приготовления в программе составляет 30 минут. Возможна ручная установка времени приготовления в диапазоне от 5 минут до 4 часов с шагом в 1 минуту.

Программа «ТОМЛЕНИЕ»

Программа предназначена для приготовления тушенки и рульки. По умолчанию время приготовления в программе составляет 3 часа. Возможна ручная установка времени приготовления в диапазоне от 10 минут до 12 часов с шагом в 10 минут.

Программа «ПАР»

Программа предназначена для приготовления на пару мяса, рыбы, птицы, овощей и многокомпонентных блюд. По умолчанию время приготовления в программе составляет 35 минут. Возможна ручная установка времени приготовления в диапазоне от 5 минут до 2 часов с шагом в 5 минут.

i Для приготовления в данной программе используйте специальный контейнер (входит в комплект).

Программа «ПАСТА»

Программа предназначена для приготовления различных видов пасты. Она предусматривает доведение воды до кипения, загрузку ингредиентов и их дальнейшее приготовление. Следите за тем, чтобы вода занимала не более 2/3 полезного объема чаши. О моменте закипания воды и необходимости загрузки продуктов оповестит звуковой сигнал. Обратный отсчет времени приготовления начинается после повторного нажатия кнопки «Старт».

По умолчанию время приготовления в программе составляет 8 минут. Возможна ручная установка времени приготовления в диапазоне от 2 минут до 1 часа с шагом в 1 минуту. Функции автоподогрева и отсрочки старта в данной программе недоступны.

! Во избежание ожога горячим паром не наклоняйтесь над устройством при открытии крышки.

💡 При приготовлении некоторых продуктов (например, макарон,пельменей и др.) образуется пена. Для предотвращения ее возможного вытекания из чаши можно открыть крышку через несколько минут после загрузки продуктов в кипящую воду.

Программа «ДЕТСКОЕ ПИТАНИЕ»

Мультиварка REDMOND RMK-M231 поможет облегчить решение многих вопросов, связанных с питанием ребенка и уходом за ним на разных стадиях роста и развития.

По умолчанию время приготовления в программе составляет 20 минут. Возможна ручная установка времени приготовления в диапазоне от 5 минут до 2 часов с шагом в 1 минуту.

Программа «ВЫПЕЧКА»

Программа предназначена для выпечки бисквитов, запеканок и пирогов из дрожжевого теста. По умолчанию время приготовления в программе составляет 1 час. Возможна ручная установка времени приготовления в диапазоне от 10 минут до 4 часов с шагом в 5 минут. В данной программе максимальное время работы автоподогрева ограничено 4 часами.



Готовность бисквита можно проверить, воткнув в него деревянную палочку (зубочистку). Если ее вынуть и на ней не останется налипшего теста – бисквит готов.

При приготовлении выпечки рекомендуется отключать функцию автоподогрева блюда. Готовый продукт вынимайте из мультиварки сразу по приготовлении, чтобы он не стал влажным. Если это невозможно, допускается оставить продукт в мультиварке на небольшой срок при включенном автоподогреве.

Программа «ЙОГУРТ»

Йогурт – полезный кисломолочный продукт, популярный во всем мире. С помощью данной программы вы можете готовить вкусные и полезные йогурты у себя дома.

При закладке ингредиентов следите за тем, чтобы они занимали не более половины полезного объема чаши. По умолчанию время приготовления в программе составляет 8 часов. Возможна ручная установка времени приготовления в диапазоне от 10 минут до 12 часов с шагом в 5 минут. Функция автоподогрева в данной программе недоступна.

Программа «ФРИТЮР»

Фритюр – животный или растительный жир, разогретый до температуры 130-200°C. Способ приготовления различных продуктов путем их обжаривания во фритюре известен издавна и распространен во всем мире. В мультиварке REDMOND RMC-M231 вы можете готовить во фритюре, используя специальную корзину (приобретается отдельно). По умолчанию время приготовления в программе составляет 18 минут. Возможна ручная установка времени приготовления в диапазоне от 5 до 40 минут с шагом в 5 минут. Функции автоподогрева и отсрочки старта в данной программе недоступны.

Во время использования данной программы крышка мультиварки должна оставаться открытой.



По достижении необходимой температуры в чаше прибор подаст звуковой сигнал.



ВНИМАНИЕ! Масло очень горячее! Во избежание ожога используйте кухонные рукавицы и не наклоняйтесь над устройством.



Используйте в качестве фритюра только рафинированное растительное масло. Сильный продолжительный или многократный нагрев масла способствует его окислению. Не используйте одно и то же масло для повторного приготовления продуктов во фритюре.

Программа «ПИЦЦА»

Программа предназначена для приготовления пиццы. По умолчанию время приготовления в программе составляет 30 минут. Возможна ручная установка времени приготовления в диапазоне от 10 минут до 1 часа с шагом в 5 минут. В данной программе максимальное время работы функции автоподогрева ограничено 4 часами.

Программа «МОЛОЧНАЯ КАША»

Программа предназначена для приготовления каш с использованием пастеризованного молока малой жирности. По умолчанию время приготовления в программе составляет 35 минут. Возможна ручная установка времени приготовления в диапазоне от 5 минут до 4 часов с шагом в 1 минуту.

При закладке ингредиентов следите за тем, чтобы они занимали не более 2/3 полезного объема чаши. Чтобы избежать выкипания молока и получить необходимый результат, рекомендуется перед приготовлением выполнять следующие действия:

- тщательно промывать все цельнозерновые крупы (рис, греча, пшено и т. п.), пока сливаемая в процессе вода не станет прозрачной;
- перед приготовлением смазывать чашу мультиварки сливочным маслом;
- строго соблюдать пропорции, отмеряя ингредиенты согласно указаниям из книги рецептов (уменьшать или увеличивать количество ингредиентов строго пропорционально);
- при использовании цельного молока разбавлять его питьевой водой в пропорции 1:1.



Свойства молока и круп, в зависимости от производителя и места происхождения, могут различаться, что иногда сказывается на результатах приготовления.

Программа «ДЕСЕРТ»

Программа предназначена для приготовления различных десертов из свежих фруктов и ягод. По умолчанию время приготовления в программе составляет 30 минут. Возможна ручная установка времени приготовления в диапазоне от 5 минут до 2 часов с шагом в 1 минуту.

Программа «ПЕЛЬМЕНИ»

Программа предназначена для приготовления ravioli, сосисок и других полуфабрикатов. Она предусматривает доведение воды до кипения, загрузку ингредиентов и их дальнейшее приготовление. Следите за тем, чтобы вода занимала не более 2/3 полезного объема чаши.

О моменте закипания воды и необходимости загрузки продуктов оповестит звуковой сигнал. Обратный отсчет времени приготовления начнется после повторного нажатия кнопки «Старт». По умолчанию время приготовления в программе составляет 10 минут. Возможна ручная установка времени приготовления в диапазоне от 2 минут до 1 часа с шагом в 1 минуту. Функции автоподогрева и отсрочки старта в данной программе недоступны.



Во избежание ожога горячим паром не наклоняйтесь над устройством при открывании крышки.

Программа «МАНТЫ»

Программа предназначена для приготовления различных видов мантов на пару. По умолчанию время приготовления в программе составляет 20 минут. Возможна ручная установка времени приготовления в диапазоне от 2 минут до 1 часа с шагом в 1 минуту. Функции «Автоподогрев» и «Отсрочка старта» в данной программе недоступны. Для приготовления в данной программе используйте специальный контейнер (входит в комплект).

Программа «ТВОРОГ»

С помощью мультиварки вы можете легко и быстро приготовить домашний творог, который можно использовать как конечный продукт или в качестве ингредиента для приготовления других блюд. Следуйте рекомендациям по приготовлению из прилагаемой книги рецептов. По умолчанию время приготовления в программе составляет 20 минут. Возможна ручная установка времени приготовления в диапазоне от 5 минут до 1 часа с шагом в 1 минуту.

Программа «ХОЛОДЕЦ»

Программа предназначена для приготовления холодца и заливного. По умолчанию время приготовления в программе составляет 3 часа. Возможна ручная установка времени приготовления в диапазоне от 10 минут до 12 часов с шагом в 10 минут.

Программа «ЭКСПРЕСС»

Программа предназначена для приготовления риса и рассыпчатых каш на воде. Программа предусматривает автоматическое отключение после полного выкипания воды. В данной программе недоступны ручная установка времени приготовления, функции отсрочки старта и автоподогрева.

i Для запуска программы в режиме ожидания прибора нажмите кнопку «Старт». Также можно запустить программу «ЭКСПРЕСС», выбрав ее из списка с помощью кнопок «Час/4» и «Мин/–» и нажав кнопку «Старт».

Программа «ХЛЕБ»

Рекомендуется для выпечки различных видов хлеба из пшеничной муки и с добавлением ржаной муки. Программа предусматривает полный цикл приготовления от расстойки теста до выпечки. Следите за тем, чтобы все ингредиенты занимали не более 1/2 полезного объема чаши. По умолчанию в программе время приготовления составляет 3 часа. Возможна ручная установка времени приготовления в диапазоне от 10 минут до 4 часов с шагом установки в 5 минут. В течение первого часа работы программы идет расстойка теста, а затем – непосредственно выпекание. Максимальное время работы функции автоподогрева ограничено 3 часами.

При запуске программы с настройками по умолчанию по истечении 2 часов работы прибор подаст звуковой сигнал, после которого необходимо перевернуть хлеб. Если в настройку программы были внесены изменения, звуковой сигнал подаваться не будет.

! **ВНИМАНИЕ!** Используйте кухонные рукавицы при извлечении хлеба из чаши прибора. Не рекомендуется использовать функцию отсрочки старта, так как это может повлиять на качество выпечки.

Для сокращения времени и упрощения приготовления рекомендуем использовать готовые смеси для приготовления хлеба.

Не открывайте крышку мультиварки на этапе расстойки теста! От этого зависит качество выпекаемого продукта.

III. ДОПОЛНИТЕЛЬНЫЕ ВОЗМОЖНОСТИ

- Расстойка теста
- Приготовление фондю
- Приготовление творога, сыра
- Приготовление детского питания
- Стерилизация посуды
- Пастеризация

IV. УХОД ЗА ПРИБОРОМ

Общие правила и рекомендации

- Перед первым использованием, а также для удаления запаха пищи в приборе после приготовления рекомендуем обработать в ней в течение 15 минут половину лимона в программе «ПАР».
- Не следует оставлять в закрытой мультиварке чашу с приготовленной пищей или наполненную водой больше чем на 24 часа. Чашу с готовым блюдом вы можете хранить в холодильнике и при необходимости разогреть пищу в мультиварке, используя функцию разогрева.
- Если вы не используете прибор длительное время, отключите его от электросети. Рабочая камера, включая нагревательный диск, чаша, внутренняя крышка и паровой клапан должны быть чистыми и сухими.
- Прежде чем приступать к очистке прибора, убедитесь, что он отключен от электросети и полностью остыл. Для очистки используйте мягкую ткань и деликатные средства для мытья посуды.

! ЗАПРЕЩАЕТСЯ использование при очистке прибора грубых салфеток или губок, абразивных паст. Также недопустимо использование любых химически агрессивных или других веществ, не рекомендованных для применения с предметами, контактирующими с пищей.

STOP ЗАПРЕЩАЕТСЯ погружать корпус прибора в воду или помещать его под струю воды!

- Будьте аккуратны при очистке резиновых деталей: их повреждение или деформация может привести к неправильной работе прибора.
- Корпус прибора можно очищать по мере загрязнения. Чашу, внутреннюю алюминиевую крышку и съемный паровой клапан необходимо очищать после каждого использования. Конденсат, образующийся в процессе приготовления пищи, удаляйте после каждого использования прибора. Внутренние поверхности рабочей камеры очищайте по необходимости.

Очистка корпуса

Очищайте корпус прибора мягкой влажной кухонной салфеткой или губкой. Возможно применение деликатного чистящего средства. Во избежание появления подтеков от воды и разводов на корпусе рекомендуем протереть его поверхность насухо.

Очистка чаши/сковороды

Вы можете очищать чашу/сковороду как вручную, используя мягкую губку и средство для мытья посуды, так и в посудомоечной машине (в соответствии с рекомендациями производителя). При сильном загрязнении налейте в чашу/сковороду теплой воды и оставьте на некоторое время отмокать, после чего произведите очистку. Обязательно протрите внешнюю поверхность чаши/сковороды насухо, прежде чем установить ее в прибор.



i При регулярной эксплуатации возможно полное или частичное изменение цвета внутреннего антипригарного покрытия. Само по себе это не является признаком дефекта.

Очистка внутренней алюминиевой крышки

1. Откройте крышку мультиварки.
2. С внутренней стороны крышки одновременно нажмите к центру два пластмассовых фиксатора.
3. Не прилагая усилия, потяните внутреннюю алюминиевую крышку немного на себя и вверх, чтобы она отсоединилась от основной крышки.
4. Протрите поверхности обеих крышек влажной кухонной салфеткой или губкой. При необходимости вымойте снятую крышку под струей воды, используя средство для мытья посуды. Использовать посудомоечную машину в данном случае не следует.
5. Вытрите обе крышки насухо.
6. Вставьте алюминиевую крышку выступами в верхние пазы, совместите ее с основной крышкой и слегка нажмите на фиксаторы до щелчка.

Очистка съемного парового клапана

Паровой клапан установлен в специальном гнезде на верхней крышке прибора и состоит из внешнего и внутреннего кожухов.

1. Аккуратно потяните внешний кожух за выступ в углублении крышки вверх и на себя.
2. Внутренний кожух поверните против часовой стрелки (в направлении ) до упора и снимите его.
3. Промойте все части клапана.
4. Проведите сборку в обратном порядке: совместите пазы основной части клапана с соответствующими выступами на внутреннем кожухе и поверните по часовой стрелке (в направлении ). Плотно установите паровой клапан в гнездо на крышке прибора (внешний диск должен располагаться назад выступом для извлечения).

⚠ **ВНИМАНИЕ!** Во избежание деформации резинки клапана не скручивайте и не вытягивайте ее при снятии, очистке и установке.

Удаление конденсата

В данной модели конденсат скапливается в специальной полости на корпусе прибора вокруг чаши и стекает в специальный контейнер, расположенный в задней части прибора.

1. Откройте крышку, извлеките чашу. При необходимости немного приподнимите переднюю часть мультиварки, чтобы конденсат полностью стек в контейнер.

2. Снимите контейнер, слегка потянув его за выступ на себя.
3. Вылейте конденсат. Промойте контейнер, следуя вышеупомянутым правилам, и вставьте на место.
4. Оставшийся в полости вокруг чаши конденсат удалите с помощью кухонной салфетки.

Очистка рабочей камеры

При строгом соблюдении указаний данного руководства вероятность попадания жидкости, частичек пищи или мусора внутрь рабочей камеры прибора минимальна. Если существенное загрязнение все же произошло, следует очистить поверхность рабочей камеры во избежание некорректной работы или поломки прибора.

STOP Прежде чем очищать рабочую камеру прибора, убедитесь, что он отключен от электросети и полностью остыл!

1. Боковые стенки рабочей камеры, поверхность нагревательного элемента и кожух центрального термодатчика (расположен в середине нагревательного элемента) можно очистить увлажненной (не мокрой!) губкой или салфеткой. Если вы применяете моющее средство, необходимо тщательно удалить его остатки, чтобы исключить появление нежелательного запаха при последующем приготовлении пищи.
2. При попадании инородных тел в углубление вокруг центрального термодатчика аккуратно удалите их пинцетом, не надавливая на кожух датчика.
3. При загрязнении поверхности нагревательного элемента допустимо использовать увлажненную губку средней жесткости или синтетическую щетку.

i При регулярной эксплуатации прибора со временем возможно полное или частичное изменение цвета нагревательного элемента. Само по себе это не является признаком неисправности устройства и не влияет на правильность его работы.

V. СОВЕТЫ ПО ПРИГОТОВЛЕНИЮ

Ошибки при приготовлении и способы их устранения

В представленной ниже таблице собраны типичные ошибки, допускаемые при приготовлении пищи в мультиварках, рассмотрены возможные причины и пути решения.

БЛЮДО НЕ ПРИГОТОВИЛОСЬ ДО КОНЦА

Возможные причины	Способы решения
Крышка прибора была не закрыта или закрыта неплотно, поэтому температура приготовления была недостаточно высока	Во время приготовления не открывайте крышку прибора без необходимости. Закрывайте крышку до щелчка. Убедитесь, что ничто не мешает плотному закрытию крышки прибора и уплотнительная резинка на внутренней крышке не деформирована
Чаша/сковорода и нагревательный элемент плохо контактируют, поэтому температура приготовления была недостаточно высока	Чаша/сковорода должна быть установлена в корпус прибора ровно, плотно прилегая дном к нагревательному диску. Убедитесь, что в рабочей камере прибора нет посторонних предметов. Не допускайте загрязнений нагревательного диска

Возможные причины		Способы решения
Неудачный подбор ингредиентов блюда. Данные ингредиенты не подходят для приготовления выбранным вами способом или была выбрана неверная программа приготовления. Ингредиенты нарезаны слишком крупно, нарушены общие пропорции закладки продуктов. Время приготовления было недостаточным		Желательно использовать проверенные (адаптированные для данной модели прибора) рецепты. Подбор ингредиентов, способ их нарезки, пропорции закладки, выбор программы и времени приготовления должны соответствовать выбранному рецепту
При приготовлении на пару: в чаше слишком мало воды, чтобы обеспечить достаточную плотность пара		Наливайте в чашу воду обязательно в рекомендуемом рецептом объеме. При необходимости проверяйте уровень воды в процессе приготовления
При жарке	В чаше слишком много растительного масла	При обычной жарке достаточно, чтобы масло покрывало дно чаши тонким слоем. При жарке во фритюре следуйте указаниям соответствующего рецепта
	Избыток влаги в чаше	Не закрывайте крышку прибора при жарке, если это не прописано в рецепте. Свежезамороженные продукты перед жаркой обязательно разморозьте и слейте с них воду
При варке: выкипание бульона при варке продуктов с повышенной кислотностью		Некоторые продукты требуют специальной обработки перед варкой: промывки, пассерования и т. п. Следуйте рекомендациям выбранного рецепта
При выпечке (тесто не пропеклось)	В процессе расстойки тесто пристало к внутренней крышке и перекрыло клапан выпуска пара	Закладывайте в чашу тесто в меньшем объеме
	В чаше слишком много теста	Извлеките выпечку из чаши, переверните и снова поместите в чашу, после чего продолжите приготовление. В дальнейшем при выпечке закладывайте в чашу тесто в меньшем объеме

ПРОДУКТ ПЕРЕВАРИЛСЯ

Слишком малые размеры ингредиентов или слишком длительное время приготовления	Обратитесь к проверенному (адаптированному для данной модели прибора) рецепту. Подбор ингредиентов, способ их нарезки, пропорции закладки, выбор программы и времени приготовления должны соответствовать его рекомендациям
После приготовления готовое блюдо слишком долго стояло на автоподогреве	Длительное использование функции автоподогрева нежелательно. Если в вашей модели прибора предусмотрено предварительное отключение данной функции, вы можете использовать эту возможность

ПРИ ВАРКЕ ПРОДУКТ ВЫКИПАЕТ

При варке молочной каши выкипает молоко	Качество и свойства молока могут зависеть от места и условий его производства. Рекомендуем использовать только ультрапастеризованное молоко с жирностью до 2,5%. При необходимости молоко можно немного разбавить питьевой водой
---	--

Ингредиенты перед варкой были не обработаны либо обработаны неправильно (плохо промыты и т. д.). Не соблюдены пропорции ингредиентов или неверно выбран тип продукта	Обратитесь к проверенному (адаптированному для данной модели прибора) рецепту. Подбор ингредиентов, способ их предварительной обработки, пропорции закладки должны соответствовать его рекомендациям. Цельнозерновые крупы, мясо, рыбу и морепродукты всегда тщательно промывайте до чистой воды
--	--

БЛЮДО ПРИГОРАЕТ

Чаша/сковорода была плохо очищена после предыдущего приготовления пищи. Антипригарное покрытие чаши повреждено	Прежде чем начать готовить, убедитесь, что чаша/сковорода хорошо вымыта и антипригарное покрытие не имеет повреждений
Общий объем закладки продукта меньше рекомендуемого в рецепте	Обратитесь к проверенному (адаптированному для данной модели прибора) рецепту
Слишком длительное время приготовления	Сократите время приготовления или следуйте указаниям рецепта, адаптированного для данной модели прибора
При жарке: в чаше отсутствует масло, продукты редко перемешивали или переворачивали	При обычной жарке налейте в чашу немного растительного масла – так, чтобы оно покрывало дно чаши тонким слоем. Для равномерной обжарки продукты в чаше следует периодически помешивать или переворачивать каждые 5-7 минут
При тушении: в чаше недостаточно влаги	Добавляйте в чашу больше жидкости. Во время приготовления не открывайте крышку прибора без необходимости
При варке: в чаше слишком мало жидкости (не соблюдены пропорции ингредиентов)	Соблюдайте правильное соотношение жидкости и твердых ингредиентов
При выпечке: внутренняя поверхность чаши не была смазана маслом перед приготовлением	Перед закладкой теста смазывайте дно и стенки чаши сливочным или растительным маслом (не следует наливать масло в чашу!)

ПРОДУКТ ПОТЕРЯЛ ФОРМУ НАРЕЗКИ

Продукты перемешивали слишком часто	При обычной жарке перемешивайте блюдо не чаще чем через каждые 5-7 минут
Слишком длительное время приготовления	Сократите время приготовления, используйте рецепты, адаптированные для данной модели прибора

ВЫПЕЧКА ПОЛУЧИЛАСЬ ВЛАЖНОЙ

Были использованы неподходящие ингредиенты, дающие излишек влаги (сочные овощи или фрукты, замороженные ягоды, сметана и т. п.)	Выбирайте ингредиенты в соответствии с рецептом выпечки. Старайтесь использовать ингредиенты, содержащие слишком много влаги, в минимальных количествах
Готовая выпечка слишком долго находилась в закрытом приборе	Старайтесь вынимать выпечку из прибора сразу по приготовлению. При необходимости можете оставить продукт в приборе на небольшой срок при включенном автоподогреве

ВЫПЕЧКА НЕ ПОДНЯЛАСЯ

Яйца с сахаром не были взбиты	Обратитесь к проверенному (адаптированному для данной модели прибора) рецепту. Подбор ингредиентов, способ их предварительной обработки, пропорции закладки должны соответствовать его рекомендациям
Тесто долго простояло с разрыхлителем	
Мука не была просеяна или недостаточно вымешено тесто	
Неправильно заложены ингредиенты	

i В ряде моделей в программах «ТУШЕНИЕ» и «СУП» при недостатке в чаше жидкости срабатывает система защиты от перегрева. В этом случае программа приготовления останавливается и прибор переходит в режим автоподогрева.

Рекомендуемое время приготовления различных продуктов на пару

Продукт	Вес, г / Кол-во, шт.	Объем воды, мл	Время приготовления, мин
Филе свинины/говядины (кубиками по 1,5-2 см)	500	800	30/40
Филе баранины (кубиками по 1,5-2 см)	500	800	40
Филе куриное (кубиками по 1,5-2 см)	500	800	20
Фрикадельки/котлеты	500	800	25/40
Рыба (филе)	300	800	15
Морской коктейль (свежемороженный)	300	800	5
Манты/хинкали	5 шт.	800	25/30
Картофель (разрезанный на 4 части)	500	800	20
Морковь (кубиками по 1,5-2 см)	500	800	35
Свекла (разрезанная на 4 части)	500	1500	90
Овощи (свежемороженные)	500	800	5
Яйцо куриное	5 шт.	800	10

Сводная таблица программ приготовления (заводские установки)

Программа	Рекомендации по использованию	Вид продукта	Время приготовления по умолчанию	Диапазон времени приготовления/ Шаг установки	Отложенный старт	Ожидание выхода на рабочий режим	Автоподогрев
МУЛЬТИПО-ВАР	Приготовление различных блюд с возможностью установки температуры и времени приготовления		00:30	2 мин – 12 ч / 1 мин; при температуре выше 130°C: 2 ч – 2 ч / 1 мин	✓		✓

ВАРКА	Варка мяса, птицы, рыбы, овощей и многокомпонентных блюд	Мясо	1:00	10 мин – 8 ч / 5 мин	✓	✓
		Птица	00:50			
		Рыба	00:40			
		Овощи	00:30			
ЖАРКА	Жарка мяса, рыбы, птицы, овощей и многокомпонентных блюд	Мясо	00:18	5 мин – 2 ч / 1 мин	✓	✓
		Птица	00:16			
		Рыба	00:13			
ТУШЕНИЕ	Тушение мяса, рыбы, овощей и многокомпонентных блюд	Мясо	1:00	10 мин – 12 ч / 5 мин	✓	✓
		Птица	00:50			
		Рыба	00:40			
СУП	Приготовление первых блюд	Мясо	1:00	10 мин – 8 ч / 5 мин	✓	✓
		Птица	00:50			
		Рыба	00:40			
		Овощи	00:35			
ПЛОВ	Приготовление различных видов плова	-	1:00	10 мин – 2 ч / 5 мин	✓	✓
РИС/КРУПЫ	Приготовление различных гарниров, варка рассыпчатых каш на воде	-	00:30	5 мин – 4 ч / 1 мин	✓	✓
ТОМЛЕНИЕ	Приготовление тушенки, рульки	-	3:00	10 мин – 12 ч / 10 мин	✓	✓
ПАР	Приготовление на пару мяса, рыбы, овощей и других продуктов	Мясо	00:35	5 мин – 2 ч / 5 мин	✓	✓
		Птица	00:30			
		Рыба	00:25			
		Овощи	00:20			
ПАСТА	Приготовление макаронных изделий из разных сортов пшеницы	-	00:08	2 мин – 1 ч / 1 мин		✓
ДЕТСКОЕ ПИТАНИЕ	Приготовление детского питания	-	00:20	5 мин – 2 ч / 1 мин	✓	✓
ВЫПЕЧКА	Выпечка кексов, бисквитов, запеканок, пирогов из дрожжевого и слоеного теста	-	1:00	10 мин – 4 ч / 5 мин	✓	✓
ЙОГУРТ	Приготовление различных видов йогурта	-	8:00	10 часов – 12 ч / 5 мин	✓	

ФРИТЮР	Приготовление различных видов продуктов во фритюре	Мясо	00:18	5 мин – 40 мин / 5 мин		✓
		Птица	00:16			
		Рыба	00:15			
		Овощи	00:13			
ПИЦЦА	Приготовление пиццы	-	00:30	10 мин – 1 ч / 5 мин	✓	✓
МОЛОЧНАЯ КАША	Приготовление каш	-	00:35	5 мин – 4 ч / 1 мин	✓	✓
ДЕСЕРТЫ	Приготовление различных десертов из свежих фруктов и ягод	-	00:30	5 мин – 2 ч / 1 мин	✓	✓
ПЕЛЬМЕНИ	Приготовление пельменей, сосисок и других полуфабрикатов	-	00:10	2 мин – 1 ч / 1 мин	✓	
МАНТЫ	Приготовление различных видов мантов	-	00:20	2 мин – 1 ч / 1 мин	✓	
ТВОРОГ	Приготовление домашнего творога	-	00:20	5 мин – 1 ч / 1 мин	✓	✓
ХОЛОДЕЦ	Приготовление холодца и заливного	-	3:00	10 мин – 12 ч / 10 мин	✓	✓
ЭКСПРЕСС	Быстрое приготовление риса, рассыпчатых каш на воде	-	-	-		
ХЛЕБ	Приготовление хлеба из ржаной и пшеничной муки (включая этап расстойки теста)	-	3:00	10 мин – 4 ч / 5 мин	✓	✓

Рекомендации по использованию температурных режимов в программе «МУЛЬТИПОВАР»

Рабочая температура, °C	Рекомендации по использованию*	Рабочая температура, °C	Рекомендации по использованию*
35	Расстойка теста, приготовление уксуса	110	Стерилизация
40	Приготовление йогуртов	115	Приготовление сахарного сиропа
45	Закваска	120	Приготовление рульки
50	Брожение	125	Приготовление тушеного мяса
55	Приготовление помадки	130	Приготовление запеканки
60	Приготовление зеленого чая, детского питания	135	Обжаривание готовых блюд для придания им хрустящей корочки

65	Варка мяса в вакуумной упаковке	140	Копчение
70	Приготовление пунша	145	Запекание овощей и рыбы в фольге
75	Пастеризация, приготовление белого чая	150	Запекание мяса в фольге
80	Приготовление глинтвейна	155	Жарка изделий из дрожжевого теста
85	Приготовление творога или блюд, требующих длительного времени приготовления	160	Жарка птицы
90	Приготовление красного чая	165	Жарка стейков
95	Приготовление молочных каш	170	Жарка в кларе
100	Приготовление безе или варенья	175	Приготовление наггетсов
105	Приготовление холодца	180	Приготовление картофеля фри

VI. ДОПОЛНИТЕЛЬНЫЕ АКСЕССУАРЫ

Дополнительные аксессуары не входят в комплект поставки мультиварки. Приобрести их, а также узнать о новинках продукции REDMOND можно на сайте www.multivarka.pro либо в магазинах официальных дистрибьютеров.

RAM-CL1 – щипцы для чаши

Предназначаются для удобного извлечения чаши из прибора. Возможно использование с моделями других брендов.

RAM-CL2 – универсальная съемная ручка

Ручка из термостойкого пластика защищает от ожогов. Надежная фиксация ручки на чаше позволяет вынимать и переносить наполненную чашу.

RAM-FB1 – корзина для жарки во фритюре

Используется для приготовления различных продуктов в сильно разогретом или кипящем масле (фритюре). Подходит для любых чаш объемом от 3 литров. Изготовлена из нержавеющей стали, имеет съемную ручку и крючок для фиксации на чаше для облегчения слива лишнего масла после приготовления. Возможно использование с моделями других брендов. Можно мыть в посудомоечной машине.

RAM-G1 – комплект баночек для йогурта с маркерами на крышках (4 шт.)

Предназначен для приготовления домашних йогуртов. Банки имеют маркеры даты, позволяющие контролировать срок годности. Возможно использование с моделями других брендов.

RAM-KS1 – набор силиконовых ложек

В комплект входят ложка, шумовка и поварешка из термостойкого силикона. Набор подходит для посуды с антипригарным покрытием.

RAM-ST5 – стальной контейнер для приготовления на пару

Используется для приготовления различных продуктов на пару. Изготовлен из высококачественной нержавеющей стали, не подвержен деформации, не впитывает запахи и не выделяет токсичных веществ под воздействием высокой температуры.

RAM-SS3 – набор силиконовых аксессуаров

В комплект входят плоская ложка, двусторонняя крышка для чаши и подставка из термостойкого силикона.

RHP-M02 – ветчинница

Устройство для приготовления ветчины, колбас, рулетов и других деликатесов из мяса, птицы или рыбы с добавлением различных специй и наполнителей. Принцип приготовления основан на температурной обработке продуктов при одновременном их сжатии внутри пресс-формы. Ветчинница изготовлена из высококачественной нержавеющей стали и имеет регулируемый рабочий объем (максимальный – 1,4 л).

Во время приготовления из-под крышки прибора выходит пар	Нарушена герметичность соединения чаши и внутренней крышки прибора	Чаша неровно установлена в корпус прибора	Установите чашу ровно, без перекосов
		Крышка закрыта неплотно или под крышку попал посторонний предмет	Проверьте, нет ли посторонних предметов (мусора, крупы, кусочков пищи) между крышкой и корпусом прибора, удалите их. Всегда закрывайте крышку до щелчка
		Уплотнительная резинка на внутренней крышке сильно загрязнена, деформирована или повреждена	Проверьте состояние уплотнительной резинки на внутренней крышке прибора. Возможно, она требует замены

VII. ПЕРЕД ОБРАЩЕНИЕМ В СЕРВИС-ЦЕНТР

Неисправность	Возможные причины	Способ устранения
На дисплее возникло сообщение об ошибке: E1-E4	Системная ошибка, возможен выход из строя платы управления или нагревательного элемента	Отключите прибор от электросети, дайте ему остыть. Плотно закройте крышку, включите прибор в электросеть снова
Прибор не включается	Шнур электропитания не подключен к прибору и (или) электрической розетке	Убедитесь, что съемный электрошнур подключен к соответствующему разъему на приборе и включен в розетку
	Неисправна электрическая розетка	Включите прибор в исправную розетку
	В электросети нет тока	Проверьте наличие напряжения в электросети. Если оно отсутствует, обратитесь к обслуживающей ваш дом организации
Блюдо готовится слишком долго	Перебои с питанием от электросети (уровень напряжения тока нестабилен или ниже нормы)	Проверьте наличие стабильного напряжения тока в электросети. Если оно нестабильно или ниже нормы, обратитесь к обслуживающей ваш дом организации
	Между чашей и нагревательным элементом попали посторонний предмет или частицы (мусор, крупа, кусочки пищи)	Отключите прибор от электросети, дайте ему остыть. Удалите посторонний предмет или частицы
	Чаша в корпусе прибора установлена неровно	Установите чашу ровно, без перекосов
	Нагревательный диск сильно загрязнен	Отключите прибор от электросети, дайте ему остыть. Очистите нагревательный диск

VIII. ГАРАНТИЙНЫЕ ОБЯЗАТЕЛЬСТВА

На данное изделие предоставляется гарантия сроком на 2 года с момента его приобретения. В течение гарантийного периода изготовитель обязуется устранить путем ремонта, замены деталей или замены всего изделия любые заводские дефекты, вызванные недостаточным качеством материалов или сборки. Гарантия вступает в силу только в том случае, если дата покупки подтверждена печатью магазина и подписью продавца на оригинальном гарантийном талоне. Настоящая гарантия признается лишь в том случае, если изделие применялось в соответствии с руководством по эксплуатации, не ремонтировалось, не разбиралось и не было повреждено в результате неправильного обращения с ним, а также сохранена полная комплектность изделия. Данная гарантия не распространяется на естественный износ изделия и расходные материалы (фильтры, лампочки, антипригарные покрытия, уплотнители и т. д.).

Срок службы изделия и срок действия гарантийных обязательств на него исчисляются со дня продажи или с даты изготовления изделия (в случае, если дату продажи определить невозможно).

Дату изготовления прибора можно найти в серийном номере, расположенном на идентификационной наклейке на корпусе изделия. Серийный номер состоит из 13 знаков. 6-й и 7-й знаки обозначают месяц, 8-й – год выпуска устройства.

Установленный производителем срок службы прибора составляет 5 лет со дня его приобретения при условии, что эксплуатация изделия производится в соответствии с данным руководством и применимыми техническими стандартами.

Утилизацию упаковки, руководства пользователя, а также самого прибора необходимо производить в соответствии с местной программой по переработке отходов. Проявите заботу об окружающей среде: не выбрасывайте такие изделия вместе с обычным бытовым мусором.



Перш ніж використовувати даний виріб, уважно прочитайте посібник з його експлуатації і збережіть як довідник. Правильне використання приладу значно продовжить термін його служби.

МІРИ БЕЗПЕКИ

- Виробник не несе відповідальності за ушкодження, викликані недотриманням вимог техніки безпеки і правил експлуатації виробу.
- Даний електроприлад являє собою багатофункціональний пристрій для приготування їжі в побутових умовах і може застосовуватися в квартирах, замських будинках, готельних номерах, побутових приміщеннях магазинів, офісів або в інших подібних умовах непромислової експлуатації. Промислове або будь-яке інше нецільове використання пристрою буде вважатися порушенням умов належної експлуатації виробу. У цьому випадку виробник не несе відповідальності за можливі наслідки.
- Перед включенням пристрою до електромережі перевірте, чи збігається її напруга з номінальною напругою харчування приладу (див. технічні характеристики або заводську табличку виробу).
- Використовуйте подовжувача, розрахований на споживану потужність приладу, – невідповідність параметрів може привести до короткого замикання або загоряння кабелю.
- Підключайте прилад тільки до розеток, що мають заземлення, – це обов'язкова вимога захисту від поразки електричним струмом. Використовуючи подовжувача, переконайтеся, що він також має заземлення.



УВАГА! Під час роботи приладу його корпус, чаша і металеві деталі нагріваються! Будьте обережні! Використовуйте кухонні рукавиці. Щоб уникнути опіку гарячою парою не нахилуйтеся над пристроєм при відкриванні кришки.

- Виключайте прилад з розетки після використання, а також під час його чищення або переміщення. Витягайте електрошнур сухими руками, утримуючи його за вилку, а не за провід.
- Не протягайте шнур електроживлення в дверних прорізах або поблизу джерел тепла. Стежте за тим, щоб електрошнур не перекручувався і не перегинався, не стикався з гострими предметами, кутами і крайками меблів.



ПАМ'ЯТАЙТЕ: випадкове ушкодження кабелю електроживлення може привести до неполадок, що не відповідають умовам гарантії, а також до ураження електрострумом. Ушкоджений електрокабель вимагає термінової заміни в сервіс-центрі.

- У разі зміни положення дискового нагрівального елемента обов'язково використовуйте щипці, що входять до комплекту поставки приладу, – це унеможливить отримання опіків або інших випадкових травм.
- Встановлюючи нагрівальний елемент у верхній позиції, переконайтеся, що він міцно зафіксований у пазах на стінках робочої камери приладу. Неправильна установка нагрівального елемента може призвести до його довільного переміщення в процесі експлуатації приладу та поломки.



Щоб уникнути ураження електрострумом, не змінюйте положення нагрівального елемента, якщо прилад підключений до електромережі!

ЗАБОРОНЯЄТЬСЯ закривати кришку приладу, якщо дисковий нагрівальний елемент встановлений у верхній пози.

- Не встановлюйте прилад на м'яку поверхню, не накривайте рушником або серветкою під час роботи – це може привести до перегріву і поломки пристрою.

- Заборонено експлуатацію приладу на відкритому повітрі – попадання вологи або сторонніх предметів всередину корпусу пристрою може привести до його серйозних ушкоджень.
- Перед чищенням приладу переконайтеся, що він відключений від електромережі і цілком охолов. Суворо дотримуйтеся інструкцій з очищення приладу.

STOP

ЗАБОРОНЯЄТЬСЯ занурювати корпус приладу у воду або поміцяти його під струмив води!

Технічні характеристики

Модель.....	RMK-M231
Потужність.....	860 Вт
Напруга.....	220-240 В, 50 Гц
Захист від ураження струмом.....	клас I
Об'єм чаші.....	5 л
3D-нагрів.....	є
Нижній нагрівальний елемент.....	підйомний (функція MASTERFRY)
Покриття чаші/сковороди.....	антипригарне керамічне
РК-дисплей.....	є
Паровий клапан.....	знімний
Внутрішня кришка.....	знімна

Програми

- | | |
|---|----------------------------------|
| 1. МУЛЬТИПОВАР | 12. ВЫПЕЧКА (ВИПІЧКА) |
| 2. ВАРКА (ВАРІННЯ) | 13. ЙОГУРТ (ЙОГУРТ) |
| 3. ЖАРКА (СМАЖЕННЯ) | 14. ФРИТЮР (ФРИТЮР) |
| 4. ТУШЕНИЕ (ТУШКУВАННЯ) | 15. ПИЦЦА (ПІЦЦА) |
| 5. СУП (СУП) | 16. МОЛОЧНАЯ КАША (МОЛОЧНА КАША) |
| 6. ПЛОВ (ПЛОВ) | 17. ДЕСЕРТЫ (ДЕСЕРТИ) |
| 7. РИС/КРУПЫ (РИС/КРУПИ) | 18. ПЕЛЬМЕНИ (ПЕЛЬМЕНИ) |
| 8. ТОМЛЕНИЕ (ТОМЛІННЯ) | 19. МАНТЫ (МАНТИ) |
| 9. ПАР (ПАРА) | 20. ТВОРОГ (М'ЯКИЙ СИР) |
| 10. ПАСТА (ПАСТА) | 21. ХОЛОДЕЦ (ХОЛОДЕЦЬ) |
| 11. ДЕТСКОЕ ПИТАНИЕ (ДИТЯЧЕ ХАРЧУВАННЯ) | 22. ЭКСПРЕСС (ЕКСПРЕС) |

23. ХЛЕБ (ХЛІБ)

Функції

Автопідігрів.....	до 12 годин	Відстрочка старту.....	до 24 годин
Попереднє вимкнення автопідігріву.....	є	Вимкнення звукового сигналу.....	є
Розігрівання страв.....	до 12 годин	Блокування панелі управління.....	є

Комплектація

Мультикухня.....	1 шт.	Щипці.....	1 шт.
Чаша з ручками.....	1 шт.	Баночки для йогуртів.....	4 шт.
Контейнер для приготування на парі ...	1 шт.	Книга рецептів.....	1 шт.
Мірна склянка.....	1 шт.	Держатель для черпака/ложки.....	1 шт.
Черпак.....	1 шт.	Інструкція з експлуатації.....	1 шт.
Плоска ложка.....	1 шт.	Сервісна книжка.....	1 шт.
Сковорода.....	1 шт.	Шнур електроживлення.....	1 шт.

Виробник має право на внесення змін до дизайну, комплектації, а також до технічних характеристик виробу під час вдосконалення своєї продукції без додаткового повідомлення про ці зміни.

Устройство приладу **A1**

- | | |
|-----------------------------------|--|
| 1. Кришка приладу | 11. Черпак |
| 2. Знімна внутрішня кришка | 12. Мірна склянка |
| 3. Чаша | 13. Контейнер для збирання конденсату |
| 4. Підйомний нагрівальний елемент | 14. Контейнер для приготування на парі |
| 5. Кнопка відкриття кришки | 15. Тримач для черпака/ложки |
| 6. Панель управління з дисплеєм | 16. Шнур електроживлення |
| 7. Корпус | 17. Сковорода |
| 8. Ручка для перенесення | 18. Щипці |
| 9. Знімний паровий клапан | 19. Вимикач I/O |
| 10. Плоска ложка | 20. Баночки для йогуртів |

Панель управління **A2**

1. Кнопка «Отмена/Разогрев» («Скасання/Розігрівання») – увімкнення/вимкнення функції підігрівання, переривання роботи програми приготування, скидання зроблених налаштувань.
2. Кнопка «Температура/Время» («Температура/Час») – встановлення значення температури/часу.
3. Кнопка «МАСТЕРШЕФ» («МАЙСТЕРШЕФ»)– запис і видалення змінених програм приготування.
4. Кнопка «Час/+» («Година/+») – перемикання між програмами приготування (справа наліво), вибір значення годин у режимах встановлення часу приготування й відкладеного старту, збільшення значення температури.
5. Кнопка «Мин/-» («Хв/-») – перемикання між програмами приготування (зліва

направо), вибір значення хвилин у режимах встановлення часу приготування й відкладеного старту, зменшення значення температури.

6. Кнопка «Отсрочка старта» («Відстрочка старту») – перехід у режим встановлення часу відстрочки старту.
7. Кнопка «Продукт» («Продукт») – вибір виду продукту в автоматичних програмах, видалення всіх змінених програм приготування.
8. Кнопка «Старт» («Старт») – увімкнення заданого режиму приготування, запуск програми «ЭКСПРЕСС».
9. РК-дисплей з підсвічуванням.

Будова дисплея **A3**

1. Індикатори автоматичних програм.
2. Індикатор встановленої температури приготування.
3. Індикатор режиму автопідігрівання/розігрівання страв.
4. Індикатор роботи функції розігрівання.
5. Індикатор роботи функції автопідігріву.
6. Індикатор часу приготування / поточного часу.
7. Індикатор роботи програми приготування.
8. Індикатор увімкненої відстрочки старту.
9. Індикатор вимкнення звукових сигналів.
10. Індикатор блокування панелі управління.
11. Індикатор недоступності функції «МАСТЕРШЕФ».
12. Індикатор роботи функції «МАСТЕРШЕФ» / зміненої програми.
13. Індикатор режиму коригування автоматичної програми.
14. Індикатор номера внесеної в програму зміни
15. Індикатори видів продуктів.
16. Індикатор режиму запису зміненої програми.
17. Індикатор режиму видалення зміненої програми.

I. ПЕРЕД ПОЧАТКОМ ВИКОРИСТАННЯ

Обережно дістаньте виріб і його комплектуючі з коробки. Видаліть усі пакувальні матеріали та рекламні наклейки.

 **Обов'язково збережіть на місці застережні наклейки, наклейки-показчики (за наявності) і табличку з серійним номером виробу на його корпусі! Відсутність серійного номера на виробі автоматично позбавляє вас права на його гарантійне обслуговування.**

Після транспортування або зберігання за низьких температур необхідно витримати прилад за кімнатної температури не менше ніж 2 години перед увімкненням.

Протріть корпус пристрою вологою тканиною та промийте чашу, дайте їм просохнути. Щоб уникнути появи стороннього запаху під час першого використання приладу, повністю очистіть його (див. «Догляд за приладом»).

Встановіть прилад на тверду, рівну, горизонтальну поверхню так, щоб гаряча пара, що виходить з парового клапана, не потрапляла на шпалери, декоративні покриття, електронні прилади та інші предмети або матеріали, які можуть бути пошкодженими через підвищену вологість і температуру.

Перед приготуванням переконайтеся в тому, що зовнішні й видимі внутрішні частини мультиварки не мають пошкоджень, сколів та інших дефектів. Між чашею та нагрівальним елементом не має бути сторонніх предметів.

II. ЕКСПЛУАТАЦІЯ ПРИЛАДУ

Енергонезалежна пам'ять

Мультиварка REDMOND RMC-FM231 має енергонезалежну пам'ять. У разі вимкнення електроживлення під час приготування всі задані вами налаштування зберігаються упродовж 15 хвилин. Если отключение произошло во время работы режима отсрочки старта, настройки сохраняются до окончания заданного времени отсрочки старта, после чего обнуляются (в этом случае при повторном включении прибор перейдет в режим ожидания). Настройки часов сохраняются независимо от продолжительности отключения прибора от питания.

Функція «MASTERFRY» **A4**

Прилад обладнано підйомним нагрівальним елементом. Завдяки цьому тепер ви можете використовувати в мультиварці не лише чашу, але й відповідну сковороду (входить до комплекту поставки).

 *Задля безпеки, щоб змінити положення нагрівального елемента, використовуйте щипці (входять до комплекту поставки приладу).*

Для встановлення нагрівального елемента у верхню позицію за допомогою щипців обережно підніміть його до упору й трішки поверніть до надійної фіксації кріплення у пазах на стінках робочої камери.

Для встановлення дискового нагрівача в нижню позицію трішки підніміть його, щоб кріплення вийшли з пазів на стінках робочої камери, і, злегка повернувши диск, обережно опустіть.

 *Не намагайтеся змінити положення нагрівального елемента, якщо прилад підключений до електромережі!*

Забороняється закривати кришку приладу, якщо дисковий нагрівальний елемент встановлений у верхній позиції.

 *Для приготування у мультиварці використовуйте лише сковороду REDMOND FP-C501, що входить до комплекту поставки.*

Налаштування годинника

1. Підключіть прилад до електричної мережі. Встановіть вимикач I/O в положення I. Прилад перейде в режим очікування.

- Для переходу в режим налаштувань натисніть і утримуйте кнопку «Температура/Время». Пролунає короткий сигнал, індикатор значення часу почне мерехтіти.
- Для зміни значення годин із кроком в 1 годину натисніть кнопку «Час/+», для зміни значення хвилин із кроком в 1 хвилину – кнопку «Мин/-». Для швидкої зміни значення часу натисніть і утримуйте потрібну кнопку. Зміни значень годин і хвилин відбуваються незалежно одна від одної. Після досягнення максимального значення встановлення часу продовжиться з початку діапазону.
- Змінене значення часу автоматично збережеться через 10 секунд, після чого прилад перейде в режим очікування.
- Для скидання введених налаштувань і переходу в режим очікування натисніть кнопку «Отмена/Разогрев».

Увімкнення/вимкнення звукових сигналів

- В режимі очікування переведіть прилад у режим налаштувань, натиснувши й утримуючи кнопку «Температура/Время».
- Повторно натисніть і утримуйте кнопку «Температура/Время» – на дисплеї з'явиться напис "S On".
- Для увімкнення/вимкнення звукових сигналів натисніть кнопку «Час/+» або «Мин/-». Якщо звукові сигнали вимкнені, на дисплеї постійно горітиме індикатор

Блокування панелі управління

У мультиварці REDMOND RMK-M231 для забезпечення додаткової безпеки передбачено функцію блокування панелі управління від несанкціонованого використання. Функцію можна активувати незалежно від режиму, в якому працює прилад.

Для увімкнення даної функції одночасно натисніть і утримуйте впродовж 5 секунд кнопки «Час/+» і «Мин/-». На дисплеї з'явиться індикатор . Для розблокування панелі управління повторно натисніть і утримуйте впродовж 5 секунд кнопки «Час/+» і «Мин/-».

Увімкнення/вимкнення функції блокування панелі управління не впливає на роботу автоматичних програм, функцій і режимів приладу.

Встановлення часу приготування

У мультиварці REDMOND RMK-M231 можна самостійно встановлювати час приготування для кожної програми, окрім програми «ЭКСПРЕСС». Крок зміни й можливий діапазон часу, що задається, залежать від вибраної програми приготування.

- Після вибору програми приготування натисніть кнопку «Температура/Время». Індикатор часу приготування почне мерехтіти.
- З натисненням кнопки «Час/+» буде змінюватися значення годин, з натисненням кнопки «Мин/-» – хвилин. Зміни значень годин і хвилин відбуваються незалежно один від одного. Після досягнення максимального значення встановлення часу приготування продовжиться з початку діапазону. Для швидкої зміни значення натисніть і утримуйте потрібну кнопку.

- Для підтвердження встановленого часу приготування й запуску програми натисніть кнопку «Старт». Для виходу в режим очікування без збереження внесених змін натисніть кнопку «Отмена/Разогрев».

У деяких автоматичних програмах відлік встановленого часу приготування починається лише після виходу приладу на задану робочу температуру. Наприклад, якщо залили холодну воду й встановити в програмі «ПАР» час приготування 5 хвилин, то запуск програми й зворотний відлік заданого часу приготування почнуться лише після закипання води й утворення досить густої пари в чаші.

У програмах «ПАСТА» і «ПЕЛЬМЕНИ» відлік встановленого часу приготування починається після закипання води та повторного натиснення кнопки «Старт».

Відстрочка старту програми

Функція «Отсрочка старта» дозволяє задати інтервал часу, після закінчення якого страва має бути готова (з урахуванням часу роботи програми). Встановити час можна в діапазоні від 5 хвилин до 24 годин з кроком в 1 хвилину. Потрібно врахувати, що час відстрочки має бути більше, ніж встановлений час приготування, інакше програма почне роботу відразу після натиснення кнопки «Старт».

- Для встановлення часу відстрочки старту після вибору автоматичної програми, встановлення значень температури й часу приготування натисніть кнопку «Отсрочка старта». Пролунає короткий сигнал. На дисплеї з'явиться індикатор . Індикатор значення часу почне мерехтіти.
- Із натисненням кнопки «Час/+» змінюватиметься значення годин, з натисненням кнопки «Мин/-» – хвилин. Зміни значень годин і хвилин відбуваються незалежно один від одного. Після досягнення максимального значення встановлення часу відстрочки старту продовжиться з початку діапазону. Для швидкої зміни значення натисніть і утримуйте потрібну кнопку.
- Після закінчення встановлення часу відстроченого старту натисніть кнопку «Старт» для підтвердження внесених змін та запуску програми.
- У режимі відстрочки старту цифровий індикатор часу відображує поточний час. Щоб побачити час, до якого має бути приготована страва, натисніть і утримуйте кнопку «Температура/Время».
- Для виходу в режим очікування без збереження внесених змін натисніть кнопку «Отмена/Разогрев».

Функція відстрочки старту доступна для всіх автоматичних програм приготування, за винятком програм «ЭКСПРЕСС», «ЖАРКА», «ПАСТА», «ФРИТЮР», «ПЕЛЬМЕНИ» і «МАНТЬ».



Не рекомендується використовувати функцію «Отсрочка старта», якщо рецепт містить швидкопсувні продукти (яйця, свіже молоко, м'ясо, сир тощо). Встановлюючи час відстрочки старту, необхідно врахувати, що відлік часу в програмі «ПАР» починається лише після досягнення мультиваркою необхідної робочої температури (після закипання води та утворення досить густої пари в чаші).

Автопідігрів

Дана функція вмикається автоматично відразу після закінчення роботи програми приготування й може підтримувати температуру готової страви в межах 70–75 °С упродовж 12 годин. Під час автопідігріву світиться індикатор кнопки «Отмена/Разогрев», на дисплеї відображаються прямий відлік часу роботи в даному режимі і відповідний індикатор. За необхідності автопідігрів можна вимкнути, натиснувши кнопку «Отмена/Разогрев».

i Функція автопідігрівання недоступна й не може бути увімкнена вручну під час використання програм «ЭКСПРЕСС», «ЙОГУРТ», «ФРИТЮР», «ПАСТА», «ПЕЛЬМЕНИ», «МАНТЫ». Також автопідігрівання не працює з програмою «МУЛЬТИПОВАР» у разі встановлення температури приготування нижче ніж 80°C.

Попереднє вимкнення автопідігріву

Увімкнення автопідігріву після закінчення роботи програми приготування буває не завжди бажаним. З врахуванням цього в мультикухню REDMOND RMC-FM231 передбачено можливість попереднього вимкнення даної функції. Для цього під час старту або роботи програми натисніть кнопку «Старт» (індикатор кнопки «Отмена/Разогрев» згасне). Щоб знову увімкнути автопідігрів, натисніть кнопку «Старт» ще раз (індикатор кнопки «Отмена/Разогрев» спалахне).

Розігрівання страв

Мультикухню REDMOND RMC-M231 можна використовувати для розігрівання холодних страв. Для цього:

1. Перекладіть продукти в чашу, встановіть її в корпус мультикухні.
2. Закрийте кришку, підключіть прилад до електромережі.
3. Натисніть кнопку «Отмена/Разогрев». Спалахнуть відповідні індикатори на дисплеї та кнопки. Таймер почне відлік часу розігрівання.
4. Прилад розігріє страву до 70-75°C і підтримуватиме її в гарячому стані впродовж 12 годин. За необхідності розігрівання можна зупинити, натиснувши кнопку «Отмена/Разогрев».





Завдяки функціям автоматичного підігрівання та розігрівання мультикухня може зберігати продукт гарячим до 12 годин, проте ми не рекомендуємо залишати страву гарячою більш ніж на два-три години, оскільки інколи це може призвести до зміни її смакових якостей.

Функція «МАСТЕРШЕФ»

i Функція «МАСТЕРШЕФ» недоступна під час використання автоматичних програм «ЭКСПРЕСС» і «ЙОГУРТ».

Функція «МАСТЕРШЕФ» дозволяє до 9 разів змінювати час і температуру приготування під час роботи програми і записати отриману послідовність змін у пам'ять приладу замість вихідної програми. Зміна температури під час використання функції «МАСТЕРШЕФ»

можлива в діапазоні від 35°C до 180°C із кроком в 1°C. Зміна часу приготування – від 1 хвилини до 15 годин із кроком в 1 хвилину.

i Під час кожної зміни налаштувань на дисплеї спалахуватимуть індикатор , напис «Изменение» та порядковий номер зміни, що вноситься. У разі спроби внести десятю зміну на дисплеї спалахне індикатор  і пролунають три короткі сигнали, після чого програма продовжить роботу із заданими раніше параметрами.

Увімкнення/вимкнення автопідігріву без зміни часу або температури не є окремою зміною.

Ви можете використовувати функцію «МАСТЕРШЕФ» лише під час приготування. Під час роботи функції «Відстрочка старту» й очікування виходу на робочий режим під час роботи програм функція «МАСТЕРШЕФ» недоступна.

i Функція «МАСТЕРШЕФ» може стати особливо корисною, якщо ви готуєте страви за складними рецептами, що вимагають поєднання різних програм приготування (наприклад, під час приготування голубців, бефстроганова, супів і пасту за різними рецептами, джему тощо).

Для зміни температури приготування:

1. Під час роботи програми приготування натисніть кнопку «Температура/Время». Індикатор температури на дисплеї почне мерехтіти.
2. Встановіть бажану температуру. Для збільшення натисніть кнопку «Час/+», для зменшення – кнопку «Мин/-». Для швидкої зміни натисніть і утримуйте потрібну кнопку. Після досягнення максимального (мінімального) значення температури встановлення продовжиться з початку діапазону.
3. Не натискайте кнопки на панелі управління впродовж 5 секунд. Зміни будуть збережені автоматично.

i Для захисту від перегрівання під час встановлення температури приготування вище за 130°C максимальний час роботи програми обмежується двома годинами. Порядковий номер останньої внесеної зміни відображається на дисплеї до закінчення роботи програми.

Для зміни часу приготування:

1. Під час роботи функції «МАСТЕРШЕФ» двічі натисніть кнопку «Температура/Время». Індикатор часу на дисплеї почне мерехтіти.
2. Встановіть бажаний час приготування. Для збільшення значення з кроком в 1 годину натисніть кнопку «Час/+», з кроком в 1 хвилину – кнопку «Мин/-». Збільшення годин і хвилин відбувається незалежно один від одного. Після досягнення максимального значення налаштування продовжиться з початку діапазону. Для швидкої зміни значення натисніть і утримуйте потрібну кнопку.
3. Не натискайте кнопки на панелі управління впродовж 5 секунд. Зміни будуть збережені автоматично.



Якщо встановити значення часу приготування 00:00, робота програми буде зупинена.



Не варто робити зміни частіше, ніж один раз на хвилину, оскільки в цьому випадку будуть збережені лише останні налаштування. Якщо необхідно одночасно змінити температуру й час приготування, натисніть кнопку «Температура/Время» відразу після закінчення зміни налаштувань температури або часу відповідно. У цьому випадку нові параметри будуть збережені як одна зміна.

Збереження індивідуальної програми приготування

1. Після закінчення роботи програми приготування або під час натиснення кнопки «Отмена/Разогрев» пролунають три короткі сигнали. На дисплеї з'явиться напис «Записать», на місці індикатора температури відобразуватиметься напис 180, і почнеться зворотний щосекундний відлік.
2. Для збереження індивідуальної програмі натисніть кнопку «МАСТЕРШЕФ». Пролунає довгий сигнал, буде записана фактично відпрацьована програма з врахуванням виду продукту (де можливо).
3. Для виходу без збереження натисніть кнопку «Отмена/Разогрев».
4. Програма також не збережеться, якщо впродовж 180 секунд не буде натиснута кнопка «МАСТЕРШЕФ». Після цього, залежно від налаштувань, прилад перейде в режим очікування або увімкнеться режим автопідігрівання.



У записаній індивідуальній програмі зберігається стан функції автопідігріву, який був встановлений на момент закінчення роботи програми.

Відтворення індивідуальної програми приготування

1. У разі вибору в меню зміненої програми окрім стандартної індикації відобразиться індикатор . Якщо була змінена програма з можливістю вибору виду продукту, індикатор з'явиться тільки при виборі того ж продукту, що і у зміненій програмі.
2. Для запуску виберіть індивідуальну програму та натисніть кнопку «Старт».
3. У процесі виконання індивідуальної програми після проходження кожної точки зміни лунатимуть два короткі сигнали.
4. Якщо під час відтворення зміненої програми до неї було внесено зміни, то після її завершення буде запропоновано записати нову програму.



В індивідуальні програми можна вносити зміни так само, як і в автоматичні програми. Проте внесення нових змін скасовує вже існуючі, які мають діяти в ході подальшої роботи програми. У разі збереження поточної послідовності змін після закінчення приготування страви вони будуть записані як нова програма.

Видалення індивідуальної програми приготування

1. За допомогою кнопок «Час/+» і «Мин/-» виберіть в меню індивідуальну програму, яку хочете видалити.
2. Натисніть і утримуйте декілька секунд кнопку «МАСТЕРШЕФ». Пролунає короткий сигнал. На дисплеї з'явиться напис «Удалить».
3. Для підтвердження видалення програми повторно натисніть кнопку «МАСТЕРШЕФ».

4. Для скасування видалення натисніть кнопку «Отмена/Разогрев».



Після видалення зміненої програми в меню відобразуватиметься вихідна заводська програма.

Видалення всіх індивідуальних програм приготування

1. Для видалення всіх індивідуальних програм у режимі очікування натисніть і утримуйте декілька секунд кнопку «Продукт». Пролунає короткий сигнал. На дисплеї з'явиться напис «Все» і «Удалить», а також індикатор .
2. Для підтвердження видалення програми натисніть кнопку «МАСТЕРШЕФ».
3. Для скасування видалення натисніть кнопку «Отмена/Разогрев».



Для отримання якісного результату пропонуємо скористатися рецептами приготування страв із доданої кулінарної книги, розробленої спеціально для цієї моделі. Відповідні рецепти ви також можете знайти на сайті www.multivarka.pro.

Загальний порядок дій під час використання автоматичних програм

1. Підготуйте (відміряйте) необхідні інгредієнти.
2. Розмістіть інгредієнти в чаші мультикухні відповідно до програми приготування та вставте її в корпус приладу. Стежте за тим, щоб усі інгредієнти, включаючи рідину, знаходилися нижче за максимальну позначку на внутрішній поверхні чаші. Переконайтеся, що чаша встановлена без перекосів і щільно стикається з нагрівальним елементом.
3. Закрийте кришку мультикухні до клацання. Підключіть прилад до електромережі. Встановіть вимикач I/O в положення I.
4. За допомогою кнопок «Час/+» і «Мин/-» виберіть в меню необхідну програму приготування. Відповідний індикатор програми на дисплеї мерехтатиме.
5. Якщо програма передбачає вибір виду продукту, виберіть вид оброблюваного продукту зі списку, натиснувши кнопку «Продукт». Індикатор вибраного виду продукту на дисплеї мерехтатиме.
6. Щоб змінити встановлений стандартний час приготування, натисніть кнопку «Температура/Время». Індикатор значення часу почне мерехтати. Натискуйте кнопки «Час/+» і «Мин/-», щоб встановити бажаний час приготування.

У програмі «МУЛЬТИПОВАР» також можливо змінити температуру приготування до старту програми. Після натиснення кнопки «Температура/Час» індикатор значення температури почне мерехтати. Натискуйте кнопки «Час/+» і «Мин/-», щоб встановити бажану температуру. Для переходу до встановлення часу приготування повторно натисніть кнопку «Температура/Время».



Для захисту від перегрівання під час встановлення температури приготування понад 130°C максимальний час роботи програми обмежується 2 годинами.

7. За необхідності встановіть час відстрочки старту.
8. Для запуску програми приготування натисніть кнопку «Старт». Залежно від вибра-

ної програми та заданих налаштувань спалахнуть відповідні індикатори режимів приготування, автопідігрівання, кнопок «Старт» і «Отмена/Разогрев».

i Залежно від вибраної програми приготування зворотний відлік часу приготування почнеться відразу після натиснення кнопки «Старт» або після досягнення необхідної температури в чаші приладу.

9. Про завершення програми приготування вас оповістить звуковий сигнал. Далі, залежно від вибраної програми або поточних налаштувань, прилад перейде в режим автопідігріву (горять відповідні індикатори на дисплеї та підсвічування кнопки «Отмена/Разогрев») або в режим очікування (дисплей не підсвічується, відображується поточний час).
10. Щоб скасувати введenu програму, перервати процес приготування або автопідігріву, натисніть кнопку «Отмена/Разогрев».

Програма «МУЛЬТИПОВАР»

Програма призначена для приготування страв за заданими користувачем параметрами температури й часу приготування. У програмі «МУЛЬТИПОВАР» стандартний час приготування становить 30 хвилин, температура приготування – 100°C. Діапазон ручного встановлення температури в програмі становить 35–180°C із кроком в 5 °C. Діапазон ручного встановлення часу – від 2 хвилин до 12 годин із кроком в 1 хвилину.

i Якщо температура приготування страв не перевищує 80°C, функцію автопідігрівання буде вимкнено без можливості увімкнення вручну. Для захисту від перегрівання під час встановлення температури приготування понад 130°C максимальний час роботи програми обмежується 2 годинами.

Програма «ВАРКА»

Програма призначена для відварювання овочів, м'яса, риби, а також бобових. Стандартний час приготування в програмі становить 1 годину. Можливе ручне встановлення часу приготування в діапазоні від 10 хвилин до 8 годин із кроком у 5 хвилин.

Програма «ЖАРКА»

Програма призначена для смаження овочів, м'яса, риби та птиці. Стандартний час приготування в програмі становить 18 хвилин. Можливе ручне встановлення часу приготування в діапазоні від 5 хвилин до 2 годин із кроком в 1 хвилину. Функція відстрочки старту в даній програмі недоступна.

Під час використання даної програми кришка приладу має залишатися відкритою.

i Після досягнення необхідної робочої температури в чаші прилад подає звуковий сигнал.

Програма «ТУШЕНИЕ»

Програма призначена для тушування м'яса, овочів, риби, птиці та багатокomпонентних страв. Стандартний час приготування в програмі становить 1 годину. Можливе ручне встановлення часу приготування в діапазоні від 10 хвилин до 12 годин із кроком у 5 хвилин.

Програма «СУП»

Програма призначена для приготування різних м'ясних, рибних, овочевих і інших видів супів. Стандартний час приготування в програмі становить 1 годину. Можливе ручне встановлення часу приготування в діапазоні від 10 хвилин до 8 годин із кроком у 5 хвилин.

i Перед початком кипіння води прилад подає звуковий сигнал. Це означає, що можна відкрити кришку й зняти білкову піну.

Програма «ПЛОВ»

Програма призначена для приготування різних видів плову. Стандартний час приготування в програмі становить 1 годину. Можливе ручне встановлення часу приготування в діапазоні від 10 хвилин до 2 годин із кроком у 5 хвилин.

Програма «РИС/КРУПЫ»

Програма призначена для приготування на воді рису й різних каш із цільнозернових круп. Стандартний час приготування в програмі становить 30 хвилин. Можливе ручне встановлення часу приготування в діапазоні від 5 хвилин до 4 годин із кроком в 1 хвилину.

Програма «ТОМЛЕНИЕ»

Програма призначена для томління м'яса, риби, птиці. Стандартний час приготування в програмі становить 3 години. Можливе ручне встановлення часу приготування в діапазоні від 10 хвилин до 12 годин із кроком у 10 хвилин.

Програма «ПАР»

Програма призначена для приготування на парі м'яса, риби, птиці, овочів і багатокomпонентних страв. Стандартний час приготування в програмі становить 35 хвилин. Можливе ручне встановлення часу приготування в діапазоні від 5 хвилин до 2 годин із кроком у 5 хвилин.

i Для приготування в даній програмі використовуйте спеціальний контейнер (входить до комплекту).

Програма «ПАСТА»

Програма призначена для приготування різних видів пасты. Вона передбачає доведення води до кипіння, завантаження інгредієнтів і їхнє подальше приготування.

Не наповнюйте чашу водою більш ніж на 2/3 корисного об'єму. Про момент закипання води та необхідність завантаження продуктів оповістить звуковий сигнал. Зворотний відлік часу приготування почнеться після повторного натиснення кнопки «Старт».

Стандартний час приготування в програмі становить 8 хвилин. Можливе ручне встановлення часу приготування в діапазоні від 2 хвилин до 1 години з кроком в 1 хвилину. Функції «Автоподогрев» і «Отсрочка старта» в даній програмі недоступні.

 Щоб уникнути опіку гарячою парою не нахиляйтеся над пристроєм при відкритті кришки.

 Під час приготування деяких продуктів (наприклад, макаронів, пельменів тощо) утворюється піна. Для запобігання її можливого витіканню за межі чаші можна відкрити кришку через декілька хвилин після завантаження продуктів в киплячу воду.

Програма «ДЕТСКОЕ ПИТАНИЕ»

Мультикухня REDMOND RMK-M231 допоможе полегшити вирішення багатьох питань, пов'язаних із харчуванням дитини й доглядом за нею на різних стадіях зростання та розвитку.

Стандартний час приготування в програмі становить 20 хвилин. Можливе ручне встановлення часу приготування в діапазоні від 5 хвилин до 2 годин із кроком в 1 хвилину.

Програма «ВЫПЕЧКА»

Програма призначена для випікання бісквітів, запіканок і пирогів з дріжджового тіста. Стандартний час приготування в програмі становить 1 годину. Можливе ручне встановлення часу приготування в діапазоні від 10 хвилин до 4 годин із кроком у 5 хвилин. У даній програмі максимальний час роботи функції автопідігріву обмежено 4 годинами.

 Готовність бісквіта можна перевірити, встромивши в нього дерев'яну паличку (зубочистку). Якщо на ній після виймання не залишиться фрагментів налиплиго тіста – бісквіт готовий.

Під час приготування випічки рекомендується вимикати функцію автоматичного підігрівання страви. Готовий продукт виймайте з мультикухні відразу після приготування, щоб він не став вологим. Якщо це неможливо, допускається залишити продукт в мультикухні на нетривалій термін з увімкненим автопідігрівом.

Програма «ЙОГУРТ»

За допомогою програми «ЙОГУРТ» ви можете приготувати смачні та корисні йогурти вдома. Під час закладання інгредієнтів в чашу стежте за тим, щоб вони займали не більше половини корисного об'єму. Стандартний час приготування в програмі становить 8 годин. Можливе ручне встановлення часу приготування в діапазоні від 10 хвилин до 12 годин із кроком у 5 хвилин. Функція автопідігріву в даній програмі недоступна.

Програма «ФРИТЮР»

В мультикухні REDMOND RMC-FM231 ви можете готувати у фритюрі, використовуючи спеціальний кошик (купується окремо). Стандартний час приготування в програмі становить 18 хвилин. Можливе ручне встановлення часу приготування в діапазоні від 5 хвилин до 40 хвилин із кроком у 5 хвилин. Функції «Автоподогрев» і «Отсрочка старта» в даній програмі недоступні.

Під час використання даної програми кришка мультикухні має залишатися відкритою.

 Після досягнення необхідної робочої температури в чаші прилад подає звуковий сигнал. УВАГА! Олія дуже гаряча! Щоб уникнути опіку, використовуйте кухонні рукавиці й не нахиляйтеся над пристроєм під час відкриття кришки.

 Використовуйте як фритюр лише рафіновану рослинну олію. Сильне тривале або багатократне нагрівання олії сприяє його окисленню. Не використовуйте одну й ту ж олію для повторного приготування продуктів у фритюрі.

Програма «ПИЦЦА»

Програма призначена для приготування піци. Стандартний час приготування в програмі становить 30 хвилин. Можливе ручне встановлення часу приготування в діапазоні від 10 хвилин до 1 години з кроком у 5 хвилин. У даній програмі максимальний час роботи функції автопідігріву обмежено 4 годинами.

Програма «МОЛОЧНАЯ КАША»

Програма призначена для приготування каші з використанням пастеризованого молока малої жирності. Стандартний час приготування в програмі становить 35 хвилин. Можливе ручне встановлення часу приготування в діапазоні від 5 хвилин до 4 годин із кроком в 1 хвилину.

Під час закладання інгредієнтів стежте за тим, щоб вони займали не більше 2/3 корисного об'єму чаші. Щоб уникнути випікання молока та отримати необхідний результат, рекомендується перед приготуванням виконувати наступні дії:

- ретельно промивати всі цільнозернові крупи (рис, гречка, пшоно тощо), поки вода не стане прозорою;
- перед приготуванням змащувати чашу мультикухні вершковим маслом;
- чітко дотримувати пропорцій, відміряючи інгредієнти згідно з вказівками з книги рецептів (зменшувати або збільшувати кількість інгредієнтів лише пропорційно);
- у разі використання незбираного молока розбавляти його питною водою в пропорції 1:1.

 Властивості молока й круп, залежно від місця походження та виробника, можуть різнитися, що інколи позначається на результатах приготування.

Програма «ДЕСЕРТ»

Програма призначена для приготування різних десертів. Стандартний час приготування в програмі становить 30 хвилин. Можливе ручне встановлення часу приготування в діапазоні від 5 хвилин до 2 годин із кроком в 1 хвилину.

Програма «ПЕЛЬМЕНИ»

Програма призначена для приготування пельменів, сосисок і інших напівфабрикатів. Вона передбачає доведення води до кипіння, завантаження інгредієнтів і їхнє подальше приготування. Не наповнюйте чашу водою більш ніж на 2/3 корисного об'єму. Про момент закипання води та необхідність завантаження продуктів оповістить звуковий

сигнал. Зворотний відлік часу приготування почнеться після повторного натиснення кнопки «Старт». Стандартний час приготування в програмі становить 10 хвилин. Можливе ручне встановлення часу приготування в діапазоні від 2 хвилин до 1 години з кроком в 1 хвилину.

Функції «Автоподогрев» і «Отсрочка старта» в даній програмі недоступні.

 Щоб уникнути опіку, не нахиляйтеся над пристроєм під час відкриття кришки.

Програма «МАНТЪ»

Рекомендується для приготування мантів на пару. Стандартний час приготування в програмі становить 20 хвилин. Можливе ручне встановлення часу приготування в діапазоні від 2 хвилин до 1 години із кроком в 1 хвилину. Функції «Автоподогрев» і «Отсрочка старта» в даній програмі недоступні. Для приготування використовуйте спеціальний контейнер (входить в комплект).

Програма «ТВОРОГ»

За допомогою мультикухни ви можете легко й швидко приготувати домашній сир, який можна використовувати як кінцевий продукт або як інгредієнт для приготування інших страв. Дотримуйтеся рекомендацій щодо приготування з доданої книги рецептів. Стандартний час приготування в програмі становить 20 хвилин. Можливе ручне встановлення часу приготування в діапазоні від 5 хвилин до 1 години з кроком в 1 хвилину.

Програма «ХОЛОДЕЦ»

Програма призначена для приготування холодцю та заливного. Стандартний час приготування в програмі становить 3 години. Можливе ручне встановлення часу приготування в діапазоні від 10 хвилин до 12 годин з кроком у 10 хвилин.

Програма «ЭКСПРЕСС»

Програма призначена для приготування рису та розсипчастих каш на воді. Програма передбачає автоматичне вимкнення після повного википання води. У даній програмі недоступні ручне встановлення часу приготування та функції «Отсрочка старта» й «Автоподогрев».

 Для запуску програми приготування в режимі очікування натисніть кнопку «Старт». Також можна запустити програму, вибравши її із списку за допомогою кнопок «Час/+» і «Мин/-» і натиснувши кнопку «Старт».

Програма «ХЛЕБ»

Програма призначена для випічки різних видів хліба з пшеничного та житнього борошна. Програма передбачає повний цикл приготування від вистоювання тіста до випікання. Під час закладання інгредієнтів в чашу стежте за тим, щоб вони займали не більше половини корисного об'єму. Стандартний час приготування в програмі становить 3 години. Можливе ручне встановлення часу приготування в діапазоні від 10 хвилин до 4

годин із кроком у 5 хвилин. впродовж першої години роботи програми йде вистоювання тіста, а потім – безпосередньо випікання. Під час використання даної програми максимальний час роботи функції автопідігріву обмежений 3 годинами.

У разі запуску програми зі стандартними налаштуваннями через 2 години роботи прилад подасть звуковий сигнал, після якого необхідно перевернути хліб. Якщо до налаштування програми було внесено зміни, звуковий сигнал подаватися не буде.

 **УВАГА!** Використовуйте кухонні рукавиці для виймання готового хліба з приладу.

 Не рекомендується використання функції «Отсрочка старта», оскільки це може вплинути на якість випічки.

Для скорочення часу й спрощення випікання рекомендуємо використовувати готові суміші для приготування хліба.

Не відкривайте кришку приладу до повного закінчення роботи програми, особливо на етапі вистоювання тіста! Від цього залежить якість продукту, що випікається.

III. ДОГЛЯД ЗА ПРИЛАДОМ

Загальні правила та рекомендації

- Перед першим використанням приладу, а також для видалення запаху їжі в мультикухні після приготування рекомендуємо обробити в ній упродовж 15 хвилин половину лимона в програмі «ПАР».
- Не варто залишати в закритій мультикухне чашу з приготованою їжею або наповнену водою більш ніж на 24 години. Чашу з готовою стравою ви можете зберігати в холодильнику та за необхідності розігріти їжу в мультикухне, використовуючи функцію розігрівання.
- Якщо ви не використовуєте прилад тривалий час, відключіть його від електромережі. Робоча камера, включаючи нагрівальний диск, чаша, внутрішня кришка та паровий клапан мають бути чистими й сухими.
- Перш ніж розпочинати очищення виробу, переконайтеся, що він відключений від електромережі та повністю охолов. Для очищення використовуйте м'яку тканину та делікатні засоби для миття посуду.

 **ЗАБОРОНЯЄТЬСЯ** використання під час очищення приладу грубих серветок або зубок, абразивних паст. Також не можна використовувати будь-які хімічно агресивні або інші речовини, не рекомендовані для застосування з предметами, що контактують з їжею.

 **ЗАБОРОНЯЄТЬСЯ** занурювати корпус приладу у воду або поміщати його під струмінь води!

- Будьте обережні під час очищення гумових деталей мультикухні: їхнє пошкодження або деформація може призвести до неправильної роботи приладу.
- Корпус виробу можна очищувати в міру забруднення. Чашу, внутрішню алюмінієву

кришку та знімний паровий клапан необхідно очищувати після кожного використання приладу.

- Конденсат, що утворюється в процесі приготування їжі в мультиварці, видаляйте після кожного використання пристрою. Внутрішні поверхні робочої камери очищуйте у разі потреби.

Очищення корпусу

Очищуйте корпус виробу м'якою вологою кухонною серветкою або губкою. Можливе застосування делікатного очищувального засобу. Щоб уникнути можливих патьоків від води та плям на корпусі, рекомендуємо протерти його поверхню досуха.

Очищення чаші/сковороди

Ви можете очищувати чашу/сковороду як вручну, використовуючи м'яку губку та засіб для миття посуду, так і в посудомийній машині (відповідно до рекомендацій її виробника).

У разі сильного забруднення налейте в чашу/сковороду теплої води та залиште на деякий час відмокати, після чого очистіть. Обов'язково протріть зовнішню поверхню чаші досуха, перш ніж встановити її в корпус мультиварки.

i У разі регулярної експлуатації чаші/сковороди можлива повна або часткова зміна кольору її внутрішнього антипригарного покриття. Це не є ознакою дефекту.

Очищення внутрішньої алюмінієвої кришки

1. Відкрийте кришку мультиварки.
2. З внутрішньої сторони кришки одночасно натисніть до центру два пластмасові фіксатори.
3. Не докладаючи зусилля, потягніть внутрішню алюмінієву кришку трохи на себе та вгору, щоб вона від'єдналася від основної кришки.
4. Протріть поверхні обох кришок вологою кухонною серветкою або губкою. За необхідності вимийте зняту кришку під струменем води, використовуючи засіб для миття посуду. Використовувати посудомийну машину в даному випадку не варто.
5. Витріть обидві кришки досуха.
6. Вставте алюмінієву кришку у верхні пази. Поєднайте знімну алюмінієву кришку з основною кришкою. З невеликим зусиллям натисніть на фіксатори до клацання.

Очищення знімного парового клапана

Паровий клапан встановлений в спеціальному гнізді на верхній кришці приладу і складається із зовнішнього та внутрішнього кожухів.

1. Обережно потягніть зовнішній кожух за виступ у заглибленні кришки вгору й на себе.
2. Внутрішній кожух поверніть проти годинникової стрілки (в напрямку ) до упору та зніміть його.
3. Промийте всі частини клапана.

4. Здійсніть складання в зворотному порядку: сумістіте пази основної частини клапана з відповідними виступами на внутрішньому кожусі і поверніть за годинниковою стрілкою (в напрямку ). Щільно встановіть паровий клапан в гніздо на кришці приладу (зовнішній диск повинен розташовуватися назад виступом для витягання).



УВАГА! Щоб уникнути деформації гумки клапана, не скручуйте та не витягуйте її під час зняття, очищення та встановлення.

Видалення конденсату

У даній моделі конденсат скупчується в спеціальній порожнині на корпусі приладу довкола чаші й стікає в спеціальний контейнер, розташований в задній частині приладу.

1. Відкрийте кришку, вийміть чашу. За необхідністю трохи підніміть передню частину мультиварки, щоб конденсат повністю стік у контейнер.
2. Зніміть контейнер, трохи потягнувши його за виступ на себе.
3. Вилийте конденсат. Промийте контейнер, дотримуючись вищевказаних правил, та вставте на місце.
4. Конденсат, що залишився в порожнині навколо чаші, видаліть за допомогою кухонної серветки.

Очищення робочої камери

У разі чіткого дотримання вказівок даної інструкції ймовірність потрапляння рідини, частинок їжі або сміття всередину робочої камери приладу мінімальна. Якщо суттєве забруднення все ж сталося, необхідно очистити поверхні робочої камери, щоб уникнути некоректної роботи або поломки приладу.



Перш ніж очищувати робочу камеру мультиварки, переконайтеся, що прилад відключений від електромережі й повністю охолов!

Бічні стінки робочої камери, поверхню нагрівального елемента та кожух центрального термодатчика (розташований всередині нагрівального елемента) можна очистити вологою (не мокрою!) губкою або серветкою. Якщо ви застосуєте мийний засіб, необхідно ретельно видалити його залишки, щоб уникнути появи небажаного запаху під час подальшого приготування їжі.

У разі потрапляння чужорідних тіл у заглиблення довкола центрального термодатчика обережно видаліть їх пінцетом, не натискаючи на кожух датчика.

У разі забруднення поверхні нагрівального елемента можна використовувати вологу губку середньої жорсткості або синтетичну щітку.



У разі регулярної експлуатації приладу з часом можлива повна або часткова зміна кольору нагрівального елемента. Це не є ознакою несправності пристрою та не впливає на правильність його роботи.

IV. МОЖЛИВІ НЕСПРАВНОСТІ ТА СПОСОБИ ЇХНЬОГО УСУНЕННЯ

Несправність	Можливі причини	Спосіб усунення	
На дисплеї виникло повідомлення про помилку: E1-E4	Системна помилка, можливий вихід з ладу плати управління або нагрівального елемента	Відключіть прилад від електромережі, дайте йому охолонути. Щільно закрийте кришку, увімкніть прилад у електромережу знову	
Прилад не вмикається	Шнур електроживлення не підключений до приладу та (або) електричної розетки	Переконайтеся, що знімний електрошнур підключений до відповідного розніму на приладі та увімкнений у розетку	
	Несправна електрична розетка	Увімкніть прилад у справну розетку	
	В електромережі немає струму	Перевірте наявність напруги в електромережі. Якщо воно відсутнє, зверніться до організації, що обслуговує ваш будинок	
Страва готується занадто довго	Перебої з живленням від електромережі (рівень напруги струму нестабільний або нижче за норму)	Перевірте наявність стабільної напруги струму в електромережі. Якщо воно нестабільне або нижче за норму, зверніться до організації, що обслуговує ваш будинок	
	Між чашею та нагрівальним елементом потрапив сторонній предмет або частки (сміття, крупа, шматочки їжі)	Відключіть прилад від електромережі, дайте йому охолонути. Видаліть сторонній предмет або частки	
	Чаша в корпусі мультиварки встановлена нерівно	Встановіть чашу рівно, без перекосів	
	Нагрівальний диск дуже забруднений	Вимкніть прилад від електромережі, дайте йому охолонути. Очистіть нагрівальний диск	
Під час приготування з-під кришки приладу виходить пара	Чаша нерівно встановлена в корпус приладу	Встановіть чашу рівно, без перекосів	
	Порушена герметичність з'єднання чаші та внутрішньої кришки мультиварки	Кришка закрита нещільно або під кришку потрапив сторонній предмет	Перевірте, чи немає сторонніх предметів (сміття, круп, шматочків їжі) між кришкою та корпусом приладу, видаліть їх. Завжди закривайте кришку мультиварки до клацання
	Ущільнювальна гума на внутрішній кришці дуже забруднена, деформована або пошкоджена	Перевірте стан ущільнювальної гумки на внутрішній кришці приладу. Можливо, вона потребує заміни	

V. ГАРАНТІЙНІ ЗОБОВ'ЯЗАННЯ

На даний виріб надається гарантія терміном на 2 роки з моменту придбання. Протягом гарантійного періоду виготовлювач зобов'язується усунути шляхом ремонту, заміни деталей або заміни усього виробу будь-які заводські дефекти, викликані недостатньою якістю матеріалів або зборки.

Гарантія набирає сили тільки в тому випадку, якщо дата покупки підтверджена печаткою магазину і підписом продавця на оригінальному гарантійному талоні. Дійсною гарантія визнається лише в тому випадку, якщо виріб застосовувався відповідно до інструкції з експлуатації, не ремонтувався, не розбирався і не був пошкоджений в результаті неправильного поводження з ним, а також збережена повна комплектність виробу. Дана гарантія не поширюється на природний знос виробу і видаткові матеріали (фільтри, лампочки, антипригарні покриття, ущільнювачі і т. д.).

Термін служби виробу і термін дії гарантійних зобов'язань на нього обчислюються з дня продажу або з дати виготовлення виробу (у випадку, якщо дату продажу визначити неможливо).

Дату виготовлення приладу можна знайти в серійному номері, розташованому на ідентифікаційній наклейці на корпусі виробу. Серійний номер складається з 13 знаків. 6-й і 7-й знаки позначають місяць, 8-й – рік випуску пристрою.

Встановлений виробником термін служби приладу складає 5 років з дня його придбання за умови, що експлуатація виробу здійснюється відповідно до цієї інструкції і застосованих технічних стандартів.

Упаковку, посібник користувача, а також сам прилад необхідно утилізувати відповідно до місцевої програми по переробці відходів. Не викидайте такі вироби разом із звичайним побутовим сміттям.

! Осы бұйымды пайдаланудың алдында оны пайдалану бойынша нұсқаулықты мұқият оқыңыз және анықтамалық ретінде сақтап қойыңыз. Аспапты дұрыс пайдалансаңыз, оның қызмет ету мерзімі көпке ұзарады.

ҚАУІПСІЗДІК ШАРАЛАРЫ

- Қауіпсіздік техникасы талаптары мен бұйымды пайдалану ережелерін ұстанбаудан туындаған зақымдар үшін өндіруші жауапкершілікке тартылмайды.
 - Аспап тек тұрмыстық пайдалануға арналған. Құрылғының өндірістік немесе кез келген басқа пайдаланылуы бұйымды дұрыс пайдалану ережелерінің бұзылысы болып табылады.
 - Құрылғыны электр желіге қосудың алдында оның кернеуі аспап қоректенуінің номиналды кернеуіне сәйкес келетінін тексеріңіз (бұйымның техникалық сипаттамасын немесе зауыттық кестешесін қараңыз).
 - Аспаптың тұтынылатын қуатына арналған ұзартқышты пайдаланыңыз – параметрлердің сәйкес келмеуі қысқа тұйықталуға немесе кабельдің тұтануына әкеліп соқтыруы мүмкін.
 - Аспапты тек жерлендірілген розеткаға қосыңыз – бұл тоқ соғуға қарсы қорғаныстың міндетті талабы. Ұзартқышты пайдаланылғанда ол да жерлендірілгеніне көз жеткізіңіз.
- STOP** **НАЗАР АУДАРЫҢЫЗ!** Аспап жұмыс істеп тұрғанда оның корпусы, табағы мен металдық бөлшектері қызады! Абай болыңыз! Асханалық қолғапты пайдаланыңыз. Ыстық буға күйіп қалмау үшін қақпақты ашқанда құрылғының үстінде еңкеймеңіз.
- Аспапты пайдаланған соң, сонымен қатар оны тазалау немесе жылжыту кезінде розеткадан ажыратыңыз. Электр бауды сымынан ұстамай, ашасынан құрғақ қолмен ұстап шығарыңыз.
 - Электр қоректену бауын есіктен немесе жылу көздерінің қасында жүргізбеңіз. Электр бауы бұралмауын және бүгілмеуін, өткір заттарға, жиһаздың бұрыштары мен шеттеріне тимеуін байқаңыз.

STOP **ЕСТЕ САҚТАҢЫЗ:** электр қоректену кабелін кездейсоқ зақымдасаңыз, кепілдік шарттарына сәйкес келмейтін ақауларға, сонымен қатар электр тоғының соғуына әкеліп соқтыруы мүмкін. Зақымданған электр бауы сервис-орталықта жылдам ауыстыруды талап етеді.

- Дискілік қыздыру элементінің күйін өзгерту барысында аспапты жеткізу жиынтығына кіретін шымшуырларды міндетті түрде қолданыңыз – бұл күйіп қалу мен басқа да жарақаттар алу мүмкіндігін болдырмайды.
- Жоғары айқындамада қыздыру дискісін орнату барысында аспаптың жұмыс камерасының қабырғасындағы қималарда мықты бекітілгендігіне көз еткізіңіз. Қыздыру элементін қате орнату аспапты пайдалану процесінде оның өздігінен жылжуына немесе сынуына алып келуі мүмкін.

STOP Егер аспап электр желісіне қосылған болса, электр тоғына зақымға ұшыраудан сақтану үшін, қыздыру элементінің күйін өзгертіңіз!

- Егер дискілік қыздыру элементі жоғары айқындамада орнатылған болса, аспап қақпағын жабуға тосқауыл қойылады.
- Аспапты жұмсақ бетке орнатпаңыз, оны жұмыс кезінде жаппаңыз – бұл құрылғының қызуына және бұзылуына әкеліп соқтыруы мүмкін.
 - Аспапты ашық ауада пайдалануға тыйым салынады – құрылғы корпусының ішіне ылғал немесе бөтен заттар тисе, қатты зақымдар болуы мүмкін.
 - Аспапты тазалаудың алдында ол электр желіден ажыратылғанына және толық суығанына көз жеткізіңіз. Аспапты тазалау бойынша нұсқаулықтарды қатаң ұстаныңыз.

STOP Аспап корпусын суға батыруға немесе су ағынына түсіруге **ТЫЙЫМ САЛЫНАДЫ!**

- Бұйым қауіпсіздігі үшін жауап беретін тұлғалардың байқауында болмаған балалардың, тиісті біліктілік пен тәжірибесі жоқ, сонымен қатар физикалық, сенсорлық, ақыл-ой қабілеттері шектелген адамдардың пайдалануына арналмаған. Балаларды қосылып тұрған аспаптың қасында қараусыз қалдырмаңыз.
- Аспапты өздігіңізбен жөндеуге немесе құрылымына өзгеріс енгізуге тыйым салынады. Қызмет көрсету және жөндеу бойынша барлық жұмыстарды авторландырылған сервис-орталық жасауы керек. Біліксіз жасалған жұмыс аспаптың бұзылуына, жарақат пен мүлік зақымдануына әкеліп соқтыруы мүмкін.

STOP

HAZAR AУДАPЫҢЫЗ! Аспапты кез келген ақау болғанда пайдалануға тыйым салынады.

Техникалық сипаттамалар

Үлгісі.....	RMK-M231
Қуаты.....	860 Вт
Кернеуі.....	220-240 В, 50 Гц
Токтан күйіп қалудан қорғау.....	класс I
Тостаған көлемі.....	5 л
3D қызу.....	бар
Жылытқыш құрал.....	көтерме (MASTERFRY функциясы)
Тостаған/табаның жабыны.....	күюге қарсы керамикалық
Дисплей.....	СК
Бу қақпақшасы.....	алмалы
Ішкі қақпақ.....	шешілмелі

Бағдарламалар

- | | |
|-------------------------------|-------------------------------------|
| 1. МУЛЬТИПОВАР | 9. ПАР (БУ) |
| 2. ВАРКА (ПІСІРУ) | 10. ПАСТА (ПАСТА) |
| 3. ЖАРКА (ҚУЫРУ) | 11. ДЕТСКОЕ ПИТАНИЕ (БАЛАЛАР ТАҒАМ) |
| 4. ТУШЕНИЕ (БҰҚТЫРУ) | 12. ВЫПЕЧКА (ПІСІРУ) |
| 5. СУП (СОРПА) | 13. ЙОГУРТ (ЙОГУРТ) |
| 6. ПЛОВ (ПАЛАУ) | 14. ФРИТЮР (ШЫЖЫҒАН МАЙ) |
| 7. РИС/КРУПЫ (КҮРІШ/ЖАРМАЛАР) | 15. ПИЦЦА (ПИЦЦА) |
| 8. ТОМЛЕНИЕ (ЖҰМСАРТУ) | 16. МОЛОЧНАЯ КАША (СҮТ БОТҚАСЫ) |

17. ДЕСЕРТЫ (ТӘТТІ ТАҒАМ)
18. ПЕЛЬМЕНИ (ТҮШПАРА)
19. МАНТЫ (МАНТЫ)
20. ТВОРОГ (ІРІМШІК)

21. ХОЛОДЕЦ (ІРКІЛДЕК)
22. ЭКСПРЕСС (ЖЫЛДАМ)
23. ХЛЕБ (НАН)

Функциялар

Автожылыту.....	12 сағатқа дейін	Стартты кейінге қалдыру ..	24 сағатқа дейін
Автожылытуды алдын ала сөндіру.....	бар	Дыбыс сигналын өшіру.....	бар
Тағамдарды жылыту.....	12 сағатқа дейін	Басқару панелін құрсаулау.....	бар

Жиынтық

Мультиасүй.....	1 дана	Қысқыш.....	1 дана
Тұтқасы бар тостаған.....	1 дана	Ожауға арналған ұстағыш.....	1 дана
Бу үстінде әзірлеуге арналған контейнер.....	1 дана	Йогуртқа арналған құты.....	4 дана
Өлшеуіш стақан.....	1 дана	Ас мәзірі кітабы.....	1 дана
Ожау.....	1 дана	Электр қоректендіргіш шнур.....	1 дана
Тегіс қасық.....	1 дана	Пайдалану жөніндегі нұсқаулық.....	1 дана
Табасы.....	1 дана	Сервисті кітапша.....	1 дана

Өндіруші келесі өзгерістер туралы қосымша хабарландырусыз өз өнімдерін жетілдіру барысында дизайнға, жинақталуға, сонымен қатар бұйымның техникалық сипаттамаларына өзгерістер енгізуге құқылы.

Мультиасүйдің құрылымы A1

- | | |
|---|---|
| 1. Құрылғының қақпағы | 11. Ожау |
| 2. Шешілмелі ішкі қақпақ | 12. Өлшеуіш стақан |
| 3. Тостаған | 13. Конденсатты жинауға арналған контейнер |
| 4. Көтерме жылытқыш құрал | 14. Бу үстінде әзірлеуге арналған контейнер |
| 5. Қақпақты ашу басқышы | 15. Ожауға арналған ұстағыш |
| 6. Дисплеймен бірге басқару пернесі | 16. Электр қоректендіргіш шнур |
| 7. Корпус | 17. Табасы |
| 8. Тасымалдау тұтқасы | 18. Қысқыш |
| 9. Суырылып алынатын буландырғыш қақпақ | 19. I/O ауыстырып қосқыш |
| 10. Тегіс қасық | 20. Йогуртқа арналған құты |

Басқару тактасы A2

1. «Отмена/Разогрев» («Болдырмау/Жылыту») – батырмасы – жылыту қызметін қосу/ажырату, дайындау бағдарламасы жұмысын үзу, жасалған баптауларды түсіру.
2. «Температура/Время» («Температура/Уақыт») – температура/уақыт мәнін орнату.
3. «МАСТЕРШЕФ» («ШЕБЕРБАСШЫ») – дайындаудың өзгертілген бағдарламаларын жазу және жою.

- «Час/+» («Уақыт/+»)батырмасы—дайындау бағдарламалары арасында қайта қосу (оңнан солға қарай), дайындау уақыты мен кейін қалдырылған бастау уақытын орнату тәртіптеріндегі сағат мәнін таңдау, температура мәнін арттыру.
- «Мин/-» («Мин/-») – батырмасы дайындау бағдарламалары арасында қайта қосу (солдан оңға қарай), дайындау уақыты мен кейін қалдырылған бастау уақытын орнату тәртіптеріндегі минут мәнін таңдау, температура мәнін азайту.
- «Отсрочка старта» («Бастауды кейінге қалдыру») батырмасы – бастауды кейінге қалдыру тәртібіне көшу.
- «Продукт» («Өнім») батырмасы – автоматты бағдарламаларда өнім түрін таңдау, дайындаудың барлық өзгертілген бағдарламаларын жою.
- «Старт» («Бастау») батырмасы – дайындаудың тапсырылған тәртібін қосу, «ЭКСПРЕСС» бағдарламасын қосу.
- Көмескі жарығы бар ЖК-дисплей.

Дисплей құрылымы **A3**

- Автоматты әзірлеу бағдарламасының индикаторы.
- Белгіленген дайындау температурасының сандық индикаторы.
- Тағамды автожылыту/жылыту тәртібінің индикаторы.
- Тағамды автожылыту тәртібінің индикаторы
- Тағамды жылыту тәртібінің индикаторы
- Дайындау уақыты/ағымдағы уақыттың сандық индикаторы.
- Дайындау бағдарламасы жұмысының индикаторы.
- Стартты шегеру функциясын теңшеу және жұмысының индикаторы
- Дыбыс сигналдарын өшіру индикаторы.
- Басқару панелін бұғаттау индикаторы.
- «МАСТЕРШЕФ» қызметінің қолжетімсіздігінің индикаторы.
- Жұмысы индикаторы / өзгертілген бағдарламасының «МАСТЕРШЕФ» қызметі.
- Автоматты бағдарламаны түзету тәртібінің индикаторы.
- Өзгеру бағдарламасына енгізілген нөмірдің сандық индикаторы.
- Азық түрлерінің индикаторлары.
- Өзгертілген бағдарламаны жазу тәртібінің индикаторы.
- Өзгертілген бағдарламаны жою тәртібінің индикаторы.

I. ПАЙДАЛАНА БАСТАУ АЛДЫНДА

Бұйым мен оның құрамдастарын қорاپтан абайлап шығарыңыз. Барлық орау материалдары мен жарнамалық жапсырмаларды алып тастаңыз.



Корпусағы ескертетін жапсырма, жапсырма-көрсеткіш (бар болса) және бұйымның сериялық нөмірі бар кестешені орнында міндетті түрде сақтаңыз! Бұйымда сериялық нөмірі жоқ болса, кепілдік қызмет көрсету құқығынан автоматты түрде айырыласыз.

Тасымалдау немесе төмен температураларда сақтаған соң аспапты қосар алдында

кем дегенде 2 сағатқа бөлме температурасында ұстау керек.

Бұйым корпусын ылғал матамен сүртіп, табақты жуыңыз және кептіріңіз. Аспапты алғашқы пайдаланылғанда бөтен иіс шықпау үшін оны тазалаңыз («Аспапты күтуді» қараңыз).

Аспапты бу клапанынан шығатын ыстық бу тұсқағаз, декоративті жабындылар, электрондық аспаптар мен жоғары ылғалдылық пен температурадан зардап шегуі мүмкін басқа заттарға немесе материалдарға тимейтіндей қатты тегіс көлденең бетке орнатыңыз.

Әзірлеудің алдында мультиасудың сыртқы және көзге көрінетін ішкі бөліктерінде зақым, жарық және басқа ақау жоқтығына көз жеткізіңіз. Табақ пен қыздыру элементі арасында бөтен зат болмауы керек.

II. МУЛЬТИАСҮЙДІ ПАЙДАЛАНУ

Энергияға тәуелсіз жады

REDMOND RMK-M231 мультиасуды энергияға тәуелсіз жадыға ие. Әзірлеу барысында электрлік қорек сөніп қалған жағдайда немесе кейінгі қалдырылған бастау режимінде барлық сіз белгілеген баптаулар 15 минут бойы сақталады. Егер ажырату бастауды кейінге қалдыру тәртібі кезінде болса, баптаулар бастауды кейінге қалдыру аяқталғанға дейін сақталады, содан кейін нөлге айналады (бұл жағдайда қайталап қосқанда құрал күту тәртібіне ауысады). Сағаттың баптаулары құралды қоректендіру көзінен ажырату ұзақтығына қарамастан сақталады.

MASTERFRY функциясы **A4**

Құрал көтерме қыздыру элементтерімен жабдықталған. Осының арқасында мультиасуды сіз тек тостаған ғана емес, сонымен қатар табаны да қолдана аласыз (жеткізу жиынтығына кіреді).



Қыздыру элементінің күйін өзгерту үшін қауіпсіздік мақсаттарында шымшуырды қолданыңыз (жеткізу жиынтығына кіреді).

Жоғары айқындамаға қыздыру элементін орнату үшін, қысқыштар көмегімен оны тірегінен мұқият көтеріңіз және жұмыс камераларының қабырғаларындағы қиманы сенімді бекітуіне дейін жеңіл айналдырыңыз.

Төменгі айқындамаға дискілік қыздырғышты орнатуда бекіту жұмыс камерасының қабырғаларындағы қимасынан шығуы үшін, жайлап көтеріңіз және дискіні жеңіл айналдыра отырып, мұқият түсіріңіз.



Егер аспап электр желісіне қосылған болса, қыздыру элементінің күйін өзгертуге тырыспаңыз!

Егер дискілік қыздырғыш элементін жоғары айқындамада орнатылған болса, аспап қақпағын жабуға рұқсат етілмейді.



Мультиасуды дайындау үшін, жеткізілім жиынтығына кіретін REDMOND FP-C501 табасын ғана пайдаланыңыз.

Сағаттарды баптау

1. Құралды электр желісіне қосыңыз. I/O Ауыстырып қосқышты I күйіне орнатыңыз. Құрал үту тәртібіне ауысады.
2. Баптау тәртібіне өту үшін «Температура/Время» батырмасын басып. Ұстап тұрыңыз. Қысқа белгінің дыбысы шығады да, уақыт мәнінің индикаторы жыпылықтай бастайды.
3. 1 сағат қадаммен сағат мәнін өзгерту үшін, «Час/+» батырмасын басыңыз, 1 минут қадаммен минут мәнін өзгерту үшін-«Мин/-» батырмасын басыңыз. Уақыт мәнін тез өзгерту үшін, қажетті батырманы басыңыз да, ұстап тұрыңыз. Сағат пен минут мәндерін өзгерту бір-бірімен байланыссыз өтеді. Ең көп мәнге жеткен кезде уақытты белгілеу ауқымның басынан жалғасады.
4. Уақыттың өзгертілген мәні тек 10 секундтан кейін сақталады, содан кейін құрал үту тәртібіне ауысады.
5. Енгізілген баптауларды алып тастап, күту тәртібіне өту үшін «Отмена/Разогрев» батырмасын басыңыз.

Дыбыс белгілерін қосу/ажырату

1. «Температура/Время» батырмасын басып және ұстап тұрып құралды баптаулар тәртібіне ауыстырыңыз үшін күту режимінде.
2. Дисплейде "S On" жазуы пайда болады.
3. Дыбыс белгілерін қосу/ажырату үшін, «Час/+» немесе «Мин/-» батырмасын басыңыз. Егер дыбыс белгілері ажыратылса, дисплейде үнемі  индикаторы жанып тұрады.

Басқару панелін құрсаулау

REDMOND RMK-M231 мультиасүйдерінде қосымша қауіпсіздікті қамтамасыз ету үшін басқару панелін құрсаулау функциясы қарастырылған. Ол түймешіктерді кездейсоқ басудың алдын алады. Басқару панелін құрсаулау функциясын аспап жұмыс істеп тұрған режиміне байланысты емес белсендіруге болады.

Осы функцияны қосу үшін мультиасүйдің кез келген жұмыс режимінде «Час/+» және «Мин/-» түймешігін бірге басып, 5 секунд ішінде ұстаңыз. Дисплейде  индикаторы пайда болады. Басқару панелін құрсаулау функциясын өшіру үшін «Час/+» және «Мин/-» түймешігін қайта басып, 5 секунд ішінде ұстаңыз.

 *Балалардан қорғану функциясын қосу / өшіру автоматты бағдарлама жұмысына, функциялар мен аспап режиміне әсер етпейді.*

Әзірлеу уақытын орнату

REDMOND RMK-M231 мультиасүйдерінде «ЭКСПРЕСС» бағдарламасынан басқа, әр бағдарлама үшін әзірлеу уақытын өзіңіз орната аласыз. Тапсырылатын уақыттың өзгеру қадамы мен ықтимал диапазоны таңдалған әзірлеу бағдарламасына байланысты.

1. Дайындау бағдарламасын таңдағаннан кейін «Температура/Время» батырмасын басыңыз. Уақыттың сандық индикаторы жыпылықтай бастайды.

2. «Час/+» батырмасын басқан кезде сағат мәні өзгереді, «Мин/-» батырмасын басқан кезде минут мәні өзгереді. Сағат пен минут мәндері бірі-біріне байланыссыз көбейеді. Ең үлкен мән болғанда әзірлеу уақытын орнату диапазонынның басынан жалғасады. Мәнді тез өзгерту үшін қажетті түймешікті басып, ұстаңыз.
3. Дайындаудың белгіленген уақыты расталғаннан кейін және бағдарлама қосылғаннан кейін «Старт» батырмасын басыңыз. Енгізілген өзгерістерді сақтамай күту тәртібінен шығу үшін, «Отмена/Разогрев» батырмасын басыңыз.

 *Кейбір автоматты бағдарламада орнатылған әзірлеу уақытының есебі тек аспап тапсырылған жұмыс температурасына шыққанда ғана басталады. Мысалы, суық су құйылып, «ПАР» бағдарламасында 5 минут әзірлеу уақыты орнатылса, тек су қайнап, табақта жеткілікті тығыз бу қалыптасқан соң ғана бағдарлама іске қосылады және тапсырылған әзірлеу уақытының керісінше есебі басталады.*

«ПАСТА» және «ПЕЛЬМЕНИ» бағдарламаларында орнатылған әзірлеу уақытының есебі су қайнап, «Старт» түймешігі қайта басылғанда басталады.

Бағдарлама стартын шегеру

«Отсрочка старта» функциясы аяқталысымен тағам дайын болуы керек уақыт интервалын тапсыруға мүмкіндік береді (бағдарламаның жұмыс уақыты есептеледі). Уақытты 5 минуттан 24 сағатқа дейінгі диапазонда 1 минут қадамымен қолмен орнатуға болады. Шегеру уақыты орнатылған әзірлеу уақытынан көп болу керектігін есепке алу керек, керісінше болса, бағдарлама «Старт» түймешігі басылған соң бірден жұмысын бастайды.

1. Автоматты бағдарламаны таңдағаннан кейін бастауды кейінге қалдыру уақытын орнатып, температура мәні мен дайындау уақытын белгілеу үшін «Отсрочка старта» батырмасын басыңыз. Қысқа белгі естіледі. Дисплейде  индикаторы пайда болады. Уақыттың сандық индикаторы жыпылықтай бастайды.
2. «Час/+» батырмасын басқан кезде сағат мәні өзгереді, «Мин/-» батырмасын басқан кезде минут мәні өзгереді. Сағат пен минут мәндері бірі-біріне байланыссыз көбейеді. Ең үлкен мән болғанда стартты шегеру уақытын орнату диапазонынның басынан жалғасады. Мәнді тез өзгерту үшін қажетті түймешікті басып, ұстаңыз.
3. Шегерілген старт уақыты орнатылуы аяқталысымен енгізілген өзгерістерді растау үшін «Старт» түймешігін басыңыз және бағдарлама қосу кейін.
4. Бастауды кейінге қалдыру тәртібінде уақыт индикаторы ағымдағы уақытты бейнелейді. Тағам дайын болуы тиіс уақытты көру үшін, «Температура/Время» батырмасын басып, ұстап тұрыңыз.
5. Енгізілген өзгерістерді сақтамастан теңшелімдер режимінен шығу үшін «Отмена/Разогрев» түймешігін басыңыз.

 *Стартты шегеру функциясы «ЖАРКА», «ПАСТА», «ПЕЛЬМЕНИ», «ФРИТЮР», «ЭКСПРЕСС» бағдарламалары мен «МАНТЫ» функциясының барлық автоматты әзірлеу бағдарламасы үшін қол жетімді.*



Егер рецептке тез бузылатын азық-түлік болса, «Отсрочка старта» функциясын пайдалануға кеңес берілмейді. Стартты шегеру уақытын орнатқанда «ПАР» бағдарламасында уақыттың есебі тек мультиасүй қажетті жұмыс температурасына жеткенде ғана басталатынын есепке алу керек.

Автоысыту

Осы функция әзірлеу бағдарламасының жұмысы аяқталысымен бірден автоматты түрде қосылады және дайын тағам температурасын 70-75°C арасында 12 сағат ішінде ұстай алады. Автоысыту жұмыс істеп тұрғанда «Отмена/Разогрев» түймешігінің индикаторы жанады, дисплейде тиісті индикаторы мен осы режимде жұмыс істеудің тура есебі көрінеді.

Қажет болғанда «Отмена/Разогрев» түймешігін басып автоысытуды өшіруге болады.



«ЭКСПРЕСС», «ЙОГУРТ», «ФРИТЮР», «ПАСТА», «ПЕЛЬМЕНИ», «МАНТЫ» бағдарламаларын пайдаланған кезде автожылыту қызметі қол жетімсіз және қолмен қосылмайды. Сонымен қатар автожылыту 80°C-тан төмен дайындау температурасын белгілеген кезде «МУЛЬТИПОВАР» бағдарламасымен жұмыс істей алмайды.

Автоысытуды алдын ала өшіру

Әзірлеу бағдарламасының жұмысы аяқталысымен автоысытуды ылғи қосудың керегі жоқ. Мұны есепке алғанда REDMOND RMC-FM231 мультиасүйдерінде негізгі әзірлеу бағдарламасы іске қосылған немесе жұмыс кезінде осы функцияны алдын ала өшіру мүмкіндігі қарастырылған. Бұл үшін бағдарлама старты немесе жұмыс кезінде «Старт» түймешігін басыңыз. Индикатор «Отмена/Разогрев» жарығы өшеді, автоысыту функциясы өшеді. Автоысытуды қайта қосу үшін «Старт» түймешігін тағы бір рет басыңыз (индикатор «Отмена/Разогрев» жарығы жанады).

Тағамды ысыту

1. REDMOND RMC-M231 мультиасүйін суық тағамды ысыту үшін пайдалануға болады. Бұл үшін:
2. Азық-түлікті табаға салыңыз, оны мультиасүй корпусына қойыңыз.
3. Қақпақты жауып, аспапты электр желісіне қосыңыз.
4. «Отмена/Разогрев» түймешігін басып. Дисплей мен түймешікте тиісті индикаторлар жанады. Таймер жылыту уақытын есептеуді бастайды.
5. Аспап тағамды 70-75°C ысытады және ыстық күйінде 12 сағат ішінде ұстайды. Қажет болғанда «Отмена/Разогрев» түймешігін басып және тиісті индикаторлар өшкенінше, ысытуды тоқтатуға болады.



Мультиасүй автоысыту және ысыту функциялары арқасында азықты ыстық күйде 12 сағатқа дейін сақтай алады, алайда тағамды ыстық күйде екі-үш сағаттан артық ұстауға кеңес бермейміз, өйткені бұл кей кезде оның дәмін өзгертуі мүмкін.



МАСТЕРШЕФ функциясы



«ЭКСПРЕСС» және «ЙОГУРТ» автоматты бағдарламаларын пайдаланған кезде «МАСТЕРШЕФ» қызметі қол жетімді болмайды.

МАСТЕРШЕФ функциясы бағдарлама жұмыс істеген кезде әзірлеу уақыты мен температурасын 9 ретке дейін өзгертуге және өзгерістердің пайда болған бірізділігін жазуға мүмкіндік береді бастапқы бағдарлама орнындағы құралдың жадысына. «МАСТЕРШЕФ» функциясы пайдаланылғанда температураны 35°C ден 180°C дейінгі диапазонында 1°C қадамымен өзгертуге болады. Әзірлеу уақытын өзгерту – 1 минуттан ден 15 сағатқа дейін 1 минут қадамымен.



Баптауларды әрбір өзгертен сайын дисплейде  индикаторы, «Өзгерту» жазуы және енгізілген өзгертудің реттік нөмірі жанады. Оныншы өзгерісті енгізуге әрекет еткен кезде, дисплейде  индикаторы жанады және үш қысқа белгі естіледі, содан кейін бағдарлама алдында берілген параметрлермен жұмысын жалғастырады.

Уақыт немесе температураны өзгертпей автоысытуды қосу / өшіру жеке өзгеріс болып табылмайды.

Сіз «МАСТЕРШЕФ» қызметін тек әзірлеу барысында ғана пайдалана аласыз. «Бастауды кейінге қалдыру» қызметінің жұмысы кезінде және жұмыс режиміне шығуды күтуде «МАСТЕРШЕФ» қызметі қол жетімді болмайды.



Егер әртүрлі әзірлеу бағдарламалары үйлесімдігін талап ететін, рецепті күрделі тағамды әзірлесеніз, «МАСТЕРШЕФ» функциясы әсіресе пайдалы болуы мүмкін (мысалы, голубцы, бифстроганов, көже мен әртүрлі рецептер бойынша паста, джем және т.б. әзірлегенде).

Әзірлеу температурасын өзгерту үшін:

1. Әзірлеу бағдарламасының жұмыс кезінде «Температура/Время», ұстаңыз. Дисплейде температура индикаторы жыпылықтай бастайды.
2. Қажетті температураны орнатыңыз. Көбейту үшін «Час/+» түймешігін, азайту үшін «Мин/-» түймешігін басыңыз. Тез өзгерту үшін қажетті түймешікті басып, ұстаңыз. Ең үлкен (ең кіші) температура мәні болғанда орнату диапазонынның басынан жалғасады.
3. Басқару панелінде түймешіктерді 5 секунд ішінде баспаңыз. Өзгерістер автоматты түрде сақталады.



Әзірлеу температурасы 130°C жоғары орнатылған кезде шамадан тыс қызудан қорғау үшін бағдарлама жұмысының максималды уақыты екі сағатпен шектеледі. Соңғы енгізілген өзгерістің реттік нөмірі дисплейде бағдарлама жұмысы аяқталғанға дейін бейленеді.

Әзірлеу уақытын өзгерту үшін:

1. Әзірлеу МАСТЕРШЕФ функциясы жұмыс істеп тұрғанда «Температура/Время» екі рет ұстаңыз. Дисплейде уақыт индикаторы жыпылықтай бастайды.

- Қадетті әзірлеу уақытын орнатыңыз. Мәнді 1 сағат қадамымен көбейту үшін «Час/+» түймешігін, 1 минут қадамымен көбейту үшін «Мин/-» түймешігін басыңыз. Сағат пен минуттар бірі-біріне байланысты емес көбейеді. Ең үлкен мәнге жеткенде орнату диапазоның басынан жалғасады. Мәнді тез өзгерту үшін қажетті түймешікті басып, ұстаңыз.
- Басқару панелінде түймешіктерді 5 секунд ішінде баспаңыз. Өзгерістер автоматты түрде сақталады.



Егер әзірлеудің уақыт мәні 00:00 орнатылса, бағдарлама жұмысы тоқтайды. Өзгерістерді минуттына 1 реттен жиі жасаудың керекі жоқ, өйткені бұл жағдайда тек соңғы теңшелімдер сақталады.



Егер температура мен әзірлеу уақытын бірге өзгерту керек болса, тиісті түрде температура немесе уақыт теңшелімдері өзгертілуі аяқталған соң бірден «Температура/Время» немесе «Температура°C» түймешігін басыңыз. Бұл жағдайда жаңа параметрлер бір өзгеріс ретінде сақталады.

Жеке әзірлеу бағдарламасын сақтау:

- Әзірлеу бағдарламасының жұмысы аяқталысымен немесе «Отмена/Разогрев» түймешігі басылғанда ұш қысқа сигнал естіледі. «Записать» жазуы пайда дисплейде, температура индикаторының орнында «180» жазуы көрінеді және керісінше секундтап есебі басталады.
- Бағдарламаны сақтау үшін «МАСТЕРШЕФ» түймешігін басыңыз. Ұзақ сигнал естіледі, нақты жұмыс істейтін бағдарлама жазылады өнімнің түрін ескеріп (мүмкін болған жерде).
- Сақтамай шығу үшін «Отмена/Разогрев» батырмасын басыңыз.
- Егер 180 секунд ішінде «МАСТЕРШЕФ» түймешігі басылмаса да бағдарлама сақталмайды. Осыдан кейін, баптауларға байланысты, құрал күту тәртібіне ауысады немесе автожылыту тәртібі қосылады.



Жазылған жеке бағдарламада бағдарлама жұмысы аяқталу сәтінде орнатылған автосыту функциясының күйі сақталады.

Жеке әзірлеу бағдарламасын жұмыс істету:

- Стандартты индикациялаудан басқа өзгертілген бағдарламаның мәзірін таңдаған кезде индикаторы жанады. Егер өнім түрін таңдау мүмкіндігі бағдарламасы өзгертілген болса, индикатор бағдарламадағы өзгертілген өнімді таңдағанда бірақ шығады.
- «Старт» түймешігін басыңыз және бағдарламасын тізімнен таңдап іске қосу үшін.
- Жеке бағдарлама орындалу барысында әр өзгеру нүктесінен өткен соң екі қысқа сигнал естіледі.
- Егер өзгертілген бағдарламаны еске түсіру кезінде өзгерістер енгізілген болса, онда ол аяқталған кезде жаңа бағдарлама жазу ұсынылады.



Жеке бағдарламаларға автоматты бағдарламаларға сияқты өзгерістерді енгізуге болады. Алайда жаңа өзгерістер енгізілгенде бағдарламаның ары қарай жұмысы бары-

сында күшіне енуі керек бар өзгерістер болдырылмайды. Өзгерістердің ағымдағы бірізділігі сақталған жағдайда тағам әзірленуі аяқталысымен олар жаңа бағдарлама ретінде жазылады.

Жеке әзірлеу бағдарламасын жою:

- «Час/+» және «Мин/-» түймешігі көмегімен мәзірде жойғыңыз келген жеке бағдарламаны таңдаңыз.
- «МАСТЕРШЕФ» түймешігін басып, бірнеше секунд ұстаңыз. Қысқа сигнал естіледі. «Удалить» жазуы пайда дисплейде.
- Бағдарламаны жоюды растау үшін «МАСТЕРШЕФ» түймешігін басыңыз.
- Жоюды болдырмау үшін «Отмена/Разогрев» түймешігін басыңыз.



Мәзірдегі өзгертілген бағдарлама жойылғаннан кейін. Мәзір бастапқы зауыттық бағдарлама бейнеленеді.

Барлық жеке әзірлеу бағдарламасын жою:

- Барлық жеке бағдарламаны жою үшін күту режимінде «Продукт» түймешіктерін басып, бірнеше секунд ұстаңыз. Қысқа сигнал естіледі. индикаторы, «Все» және «Удалить» жазуы пайда дисплейде.
- Бағдарламалар жоюды растау үшін «МАСТЕРШЕФ» түймешігін басыңыз.
- Жоюды болдырмау үшін «Отмена/Разогрев» түймешігін басыңыз.



Сапалы нәтиже алу үшін арнайы осы үлгілер үшін дайындалған мультиасуындерінде қоса тіркелетін аспаздық кітаптағы тағамдар әзірлеу жөніндегі рецептілерді пайдалануды ұсынамыз. Сәйкес рецептілерді сіз www.multivarka.pro сайтында таба аласыз.

Автоматты бағдарламалар пайдаланылғанда жалпы әрекеттер тәртібі

- Қажетті ингредиенттерді дайындаңыз (өлшеңіз).
 - Ингредиенттерді мультиасуы табасына әзірлеу бағдарламасына сәйкес салыңыз және оны аспаптың ішіне қойыңыз. Сұйықтықты қоса, барлық ингредиенттер табаның ішкі бетіндегі ең жоғары белгіден төмен болғанын байқаңыз. Таба қисаймай орнатылғанына және қыздыру элементіне тығыз тиіп тұрғанына көз жеткізіңіз.
 - Мультиасуы қақпағын сыртқа естілгенше жабыңыз. Аспапты электр желісіне қосыңыз. I/O Ауыстырып қосқышты I күйіне орнатыңыз.
 - «Час/+» және «Мин/-» түймешіктері көмегімен қажетті әзірлеу бағдарламасын таңдаңыз (дисплейде бағдарламаның тиісті индикаторы жыпылықтайтын болады).
 - Егер бағдарлама өнім түрін таңдауды болжаса, «Продукт» батырмасын басып, тиісті ішкі өңделетін азық түрін тізімнен таңдаңыз. Дисплейдегі өнімнің таңдалған түрінің индикаторы жыпылықтай бастайды.
 - Бастапқы күйі бойынша әзірлеу уақытын өзгерту үшін, «Температура/Время» батырмасын басыңыз. Уақыт мәнінің индикаторы жарқылдайды. Әзірлеу уақытын орнату үшін «Час/+» және «Мин/-» батырмаларын басыңыз.
- «МУЛЬТИПОВАР» бағдарламасында бағдарлама басталғанға дейін әзірлеу температурасын

өзгертуге болады. «Температура/Время» батырмаларын басқаннан кейін температура мәнінің индикаторы жарқылдай бастайды. Қажетті температураны орнату үшін «Час/+» және «Мин/-» батырмаларын басыңыз. Әзірлеу уақытының орнатуға ауысу үшін «Температура/Время» батырмаларын басыңыз.

- i** *Әзірлеу температурасы 130°C жоғары орнатылған кезде шамадан тыс қызудан қорғау үшін бағдарлама жұмысының максималды уақыты екі сағатпен шектеледі.*
7. Қажет болғанда стартты шегеру уақытын орнатыңыз.
 8. Әзірлеу бағдарламасын іске қосу үшін «Старт» түймешігін басыңыз. Белгіленген баптаулар мен таңдалған бағдарламаға байланысты «Старт» және «Отмена/Разогрев» батырмалары, автоқыздыру, әзірлеу режимдерінің тиісті индикаторлары жанады.
 - i** *Әзірлеудің таңдалған бағдарламасына байланысты «Старт» батырмасын басқаннан кейін немесе құралдың ыдысында қажетті температураға қол жеткізгеннен кейін әзірлеу уақытын кері есептеу басталады.*
 9. Әзірлеу бағдарламасы аяқталуы туралы дыбыс сигналы хабарлайды. Ары қарай, таңдалған бағдарламаға немесе ағымдағы теңшелімдерге байланысты аспап автоқыздыру режиміне («Отмена/Разогрев» батырмаларының жануы мен дисплейде тиісті индикаторлар жанады) немесе күту режиміне ауысады (дисплей жанбайды, ағымдағы уақыт көрсетіледі).
 10. Енгізілген бағдарламаны болдырмау, әзірлеу үдерісін немесе автоысытуды тоқтату үшін «Отмена/Разогрев» түймешігін басып.

«МУЛЬТИПОВАР» бағдарламасы

Осы бағдарлама пайдаланушы тапсырған температура параметрі мен әзірлеу уақыты бойынша тағамды әзірлеуге арналған. Әдепкі «МУЛЬТИПОВАР» бағдарламасында әзірлеу уақыты 30 минут, әзірлеу температурасы 100°C құрайды. Бағдарламада температураны қолмен орнату диапазоны 5°C қадамымен 35-180°C құрайды. Уақытты қолмен орнату диапазоны 1 минут қадамымен 2 минуттан 12 сағатқа дейін.

- i** *Егер тағамды әзірлеу температурасы 80°C аспайтын болса, автоқыздыру функциясы қолмен қосуға келмейтіндей ажыратылатын болады. Әзірлеу температурасы 130°C жоғары орнатылған кезде шамадан тыс қызудан қорғау үшін бағдарлама жұмысының максималды уақыты екі сағатпен шектеледі*

«ВАРКА» бағдарламасы

Ет, құс еті, балық, көкөністер мен бұршақтарды асуға кеңес беріледі. Әдепкіде әзірлеу уақыты – 1 сағат. Әзірлеу уақытын 10 минуттан 8 сағатқа дейін аралықта 5 минут қадамымен қолмен орнатуға болады.

«ЖАРКА» бағдарламасы

Ет пен ет өнімдерін, құс етін, балық пен теңіз өнімдерін, сонымен қатар көкөніс қуыруға кеңес беріледі. Әдепкіде әзірлеу уақыты – 18 минуттан. Орнату қадамы 1 минут болатын

5 минуттан 2 сағатқа дейін қолмен орнатуға болады. Стартты шегеру функциясы бұл топтың бағдарламаларында қол жетімсіз. Берілген бағдарламаны пайдалану кезінде мульти ас үйдің қақпағы ашық күйінде қалуы керек.

- i** *Кейін ыдысында қажетті температураға қол жеткізгеннен әзірлеу құрал дыбыстық дабылды береді.*

«ТУШЕНИЕ» бағдарламасы

Бағдарлама ет, көкөніс, балық, құс еті мен құрамдасы көп тағамды бұқтыруға арналған. Әдепкіде әзірлеу уақыты – 1 сағат. Орнату қадамы 5 минут болатын 10 минуттан 12 сағатқа дейін қолмен орнатуға болады.

«СУП» бағдарламасы

Бағдарлама түрлі етті, балықты, көкөністі және басқа да көжелерді жасауға арналған. Әдепкіде әзірлеу уақыты – 1 сағат. Орнату қадамы 5 минут болатын 10 минуттан 8 сағатқа дейін қолмен орнатуға болады.

- i** *Су қайнаудың алдында құрал дыбыстық дабыл береді. Бұл дегеніміз қақпақты ашып, ақуыз көпіршігін алуға болады дегенді білдіреді.*

«ПЛОВ» бағдарламасы

Етпен, балық немесе көкөніспен палау жасауға кеңес беріледі. Әдепкіде әзірлеу уақыты – 1 сағат. Орнату қадамы 5 минут болатын 10 минуттан 2 сағатқа дейін қолмен орнатуға болады.

«РИС/КРУПЫ» бағдарламасы

Бағдарлама суда күріш пен тұтас дәнді жармалардың әртүрлі ботқаларын әзірлеуге арналған. Бағдарламада әдепкі әзірлеу уақыты 30 минут құрайды. Әзірлеу уақытын 5 минуттан 4 сағатқа дейінгі диапазонда 1 минут қадамымен қолмен орнатуға болады.

«ТОМЛЕНИЕ» бағдарламасы

Бағдарлама ет, балық, құс етін тындыруға арналған. Бағдарламада әдепкі әзірлеу уақыты 3 сағат құрайды. Әзірлеу уақытын 10 минуттан 12 сағатқа дейінгі диапазонда 10 минут қадамымен қолмен орнатуға болады.

«ПАР» бағдарламасы

Бағдарлама бұда ет, балық, құс еті, көкөніс пен құрамдасы көп тағамды әзірлеуге арналған. Әдепкіде әзірлеу уақыты – 35 минуттан. Әзірлеу уақытын 5 минуттан 2 сағатқа дейінгі диапазонда 5 минут қадамымен қолмен орнатуға болады.

- i** *Осы бағдарламада әзірлеу үшін арнайы контейнерді пайдаланыңыз (жинаққа кіреді).*

«ПАСТА» бағдарламасы

Бағдарлама әртүрлі паста түрін әзірлеуге арналған. Ол суды қайнатуды, ингредиенттерді салу мен ары қарай әзірлеуді қарастырады. Табақты пайдалы көлемінің 2/3 асырып су

толтырмаңыз. Су қайнау сәті мен азықты салу қажеттілігі туралы дыбыс сигналы ескертеді. Әзірлеу уақытының керісінше есебі «Старт» түймешігі қайта басылған соң басталады.

Бағдарламада әдепкі әзірлеу уақыты 8 минут құрайды. Әзірлеу уақытын 2 минуттан 1 сағатқа дейінгі диапазонда 1 минут қадамымен қолмен орнатуға болады. «Автоподогрев» («Автоысыту») және «Отсрочка старта» функциялары осы бағдарламада қол жетімді емес.



Ыстық бұға күйіп қалмау үшін қақпақты ашқанда құрылғының үстінде еңкеймеңіз.



Кейбір азықты әзірлегенде (мысалы, макарон, тұшпара және басқа) көбік қалыптасады. Оны табақ сыртына ықтимал ағызбау үшін азық-түлік қайнаған суға салынған соң бірнеше минуттан кейін қақпақты ашуға болады.

«ДЕТСКОЕ ПИТАНИЕ» бағдарламасы

REDMOND RMK-M231 мультиасүйі баланың өсу мен дамуының әртүрлі кезеңдерінде оны қоректендіру мен күтуге байланысты көп мәселені шешуді жеңілдетуге көмектеседі.

Бағдарламада әдепкі әзірлеу уақыты 20 минут құрайды. Әзірлеу уақытын 1 минуттық 2 сағатқа дейінгі диапазонда 5 минут қадамымен қолмен орнатуға болады.

«ВЫПЕЧКА» бағдарламасы

Бағдарлама бисквит, пісірме мен ашытылған қамырдан пирог пісіруге арналған. Бағдарламада әдепкі әзірлеу уақыты 1 сағат құрайды. Әзірлеу уақытын 10 минуттан 4 сағатқа дейінгі диапазонда 5 минут қадамымен қолмен орнатуға болады. Осы бағдарламада автоысыту функциясының ең көп жұмыс істеу уақыты 4 сағатпен шектелген.



Бисквитке ағаш таяқшаны (тіс шұқығышты) шаншып, оның дайындығын тексеруге болады. Егер оны шығарғанда үстінде жабысқан қамыр үзіктері қалмаса, бисквит дайын болады.

Пісірмені әзірлегенде тағамды автоматты ысыту функциясын өшіруге кеңес беріледі. Дайын азық ылғал бола қалмау үшін оны мультиасүйідің дайын болған соң бірден шығарыңыз. Егер мұндай мүмкіндік болмаса, азықты мультиасүйіді автотысыту қосылып тұрғанда біраз мерзімге қалдыруға болады.

«ЙОГУРТ» бағдарламасы

«ЙОГУРТ» бағдарламасының көмегімен дәмді және пайдалы йогурттерді үйіңізде әзірлей аласыз. Ингредиенттерді табаққа салғанда ол пайдалы көлемнің жартысынан аспайтынын байқаңыз. Бағдарламада әдепкі әзірлеу уақыты 8 сағат құрайды. Әзірлеу уақытын 10 минуттан 12 сағатқа дейінгі диапазонда 5 минут қадамымен қолмен орнатуға болады. Автоысыту функциясы бұл бағдарламада қол жетімсіз.

«ФРИТЮР» бағдарламасы

REDMOND RMK-M231 мультиасүйдерінде жинаққа кіретін арнайы себетті пайдаланып (жеке сатып алынады), фритюрде әзірлей аласыз. Бағдарламада әдепкі әзірлеу уақыты 18

минут құрайды. Әзірлеу уақытын 5 минуттан 40 минутқа дейінгі диапазонда 5 минут қадамымен қолмен орнатуға болады. Автоысыту және «Отсрочка старта» функциялары осы бағдарламада қол жетімді емес.

Берілген бағдарламаны пайдалану кезінде мульти ас үйдің қақпағы ашық күйінде қалуы керек.



Кейін ыдысында қажетті температураға қол жеткізгеннен әзірлеу құрал дыбыстық дабылды береді.



НАЗАР АУДАРЫҢЫЗ! Май өте ыстық! Күйіп қалмау үшін асханалық қолғапты пайдаланыңыз және қақпақты ашқанда құрылғының үстінен еңкеймеңіз.



Фритюр ретінде тек рафинадталған өсімдік майын пайдаланыңыз. Майдың күшті ұзақ немесе көп реттік қыздырылуы оның тотығуына ықпал етеді. Фритюрде азықты қайта әзірлеу үшін бір майды пайдаланбаңыз.

«ПИЦЦА» бағдарламасы

Бағдарлама пиццаны әзірлеуге арналған. Бағдарламада әдепкі әзірлеу уақыты 30 минут құрайды. Әзірлеу уақытын 10 минуттан 1 сағатқа дейінгі диапазонда 5 минут қадамымен қолмен орнатуға болады. Осы бағдарламада автоысыту функциясының ең көп жұмыс істеу уақыты 4 сағатпен шектелген.

«МОЛОЧНАЯ КАША» бағдарламасы

Бағдарлама майы аз пастерленген сүтті пайдаланып, ботқаны әзірлеу үшін арналған. Бағдарламада әдепкі әзірлеу уақыты 35 минут құрайды. Әзірлеу уақытын 5 минуттан 4 сағатқа дейінгі диапазонда 1 минут қадамымен қолмен орнатуға болады.

Ингредиенттерді табаққа салғанда ол пайдалы көлемнің 2/3 аспайтынын байқаңыз.

Сүтті тасытпау және қажетті нәтижеге жету үшін әзірлеудің алдында келесі әрекеттерді жасауға кеңес беріледі:

- Барлық тұтас дәнді жарманы (күріш, қарақұмық, тары және т.б.) су мөлдір болғанынша мұқият жуу;
- мультиасүйі табағына әзірлеудің алдында сары май жағыңыз;
- ингредиенттерді рецептер кітабының нұсқауларына сәйкес өлшеп, үлестерді қатаң ұстаныңыз (ингредиенттердің мөлшерін тек салыстырып, азайтыңыз немесе көбейтіңіз);
- майлы сүтті пайдаланғанда 1:1 шамаластықпен ауыз су қосыңыз.



Сүт пен жарма қасиеті өндірушісі мен шыққан жеріне байланысты ерекшеленуі мүмкін, бұл кейде әзірлеу нәтижесіне әсер етеді.

«ДЕСЕРТ» бағдарламасы

Бағдарлама әртүрлі десерттерді әзірлеуге арналған. Бағдарламада әдепкі әзірлеу уақыты 30 минут құрайды. Әзірлеу уақытын 1 минуттық 2 сағатқа дейінгі диапазонда 5 минут қадамымен қолмен орнатуға болады.

«ПЕЛЬМЕНИ» бағдарламасы

Бағдарлама тұшпара, сосискі және басқа жартылай фабрикаттарды әзірлеуге арналған. Ол суды қайнатуды, ингредиенттерді салу мен ары қарай әзірлеуді қарастырады. Табақты пайдалы көлемінің 2/3 асырып су толтырмаңыз. Су қайнау сәті мен азықты салу қажеттілігі туралы дыбыс сигналы ескертеді. Әзірлеу уақытының керісінше есебі «Старт» түймешігі қайта басылған соң басталады. Бағдарламада әдепкі әзірлеу уақыты 10 минут құрайды. Әзірлеу уақытын 2 минуттан 1 сағатқа дейінгі диапазонда 1 минут қадамымен қолмен орнатуға болады. Автоысыту және «Отсрочка старта» функциялары осы бағдарламада қол жетімді емес.

 Ыстық бұға күйін қалмау үшін қақпақты ашқанда құрылғының үстінде еңкеймеңіз.

«МАНТЫ» бағдарламасы

Мәнті әзірлеуге кеңес беріледі. Бастапқы күй бойынша бағдарламадағы әзірлеу уақыты 20 минутты құрайды. 1 минуттық қадаммен 2 минуттан 1 сағатқа дейін әзірлеу уақытын қолмен орнату мүмкін болады. Автоысыту және «Отсрочка старта» функциялары осы бағдарламада қол жетімді емес. Мультиасуйда дайындау үшін, жеткізілім жиынтығына кіретін контейнерын ғана пайдаланыңыз.

«ТВОРОГ» бағдарламасы

Мультиасуйі көмегімен үйдің ірімшігін жеңіл және тез әзірлей аласыз, оны соңғы азық ретінде де немесе басқа тағамды әзірлеу үшін ингредиент ретінде де пайдалануға болады. Рецепт ілесетін кітабының әзірлеу бойынша кеңестерін ұстаныңыз. Өнімді вакуум қаптамада дайындау. Бағдарламада әдепкі әзірлеу уақыты 20 минут құрайды. Әзірлеу уақытын 5 минуттан 1 сағатқа дейінгі диапазонда 1 минут қадамымен қолмен орнатуға болады.

«ХОЛОДЕЦ» бағдарламасы

Бағдарлама іркілдек пен заливное әзірлеуге арналған. Бағдарламада әдепкі әзірлеу уақыты 3 сағатқа құрайды. Әзірлеу уақытын 10 минут 12 сағат дейінгі диапазонда 10 минут қадамымен қолмен орнатуға болады.

«ЭКСПРЕСС» бағдарламасы

Бағдарлама күріш пен суда үгілмелі ботқаны әзірлеуге арналған. Бағдарлама су толық қайнап тасыған соң автоматты түрде өшуді қарастырады. Осы бағдарламада әзірлеу уақытын қолмен орнату және «Отсрочка старта» мен «Автоподогрев» («Автоысыту») функциялары қол жетімді емес.

 Әзірлеу бағдарламасын іске қосу үшін күту режимінде «Старт» түймешігін басыңыз. «Старт» түймешігін басып, оны «Час/+» және «Мин/-» түймешігі көмегімен тізімнен меню таңдап, «ЭКСПРЕСС» бағдарламасын да іске қосуға болады.

«ХЛЕБ» бағдарламасы

Бағдарлама бидай және кара бидай ұнынан әртүрлі нан түрін пісіруге арналған. Бағдарлама қамырды тындырудан пісіруге дейін толық әзірлеу айналымын қарастырады. Қамырды

рды табаққа салғанда ол пайдалы көлемнің жартысынан аспайтынын байқаңыз. Бағдарламаның бірінші жұмыс істеу сағаты ішінде қамырды тындыру, одан кейін пісірудің өзі болатынын есепке алу керек.

Бағдарламада әдепкі әзірлеу уақыты 3 сағат құрайды. Әзірлеу уақытын 10 минуттан 4 сағатқа дейінгі диапазонда 5 минут қадамымен қолмен орнатуға болады. Осы бағдарлама пайдаланылғанда автоысыту функциясының ең ұзақ жұмыс істеу уақыты 3 сағатпен шектеледі.

2 сағат өткеннен кейін бастапқы күйі бойынша бағдарламаны іске қосқаннан кейін құрал дыбыстық дабылды береді, одан кейін нанды аудару керек. Егер бағдарлама баптауларына өзгертулер енгізілсе, дыбыстық дабыл берілмейтін болады.

 НАЗАР АУДАРЫҢЫЗ! Аспаптан дайын нанды шығару үшін асханалық қолғапты пайдаланыңыз.

 «Отсрочка старта» функциясын пайдалануға кеңес берілмейді, өйткені бұл пісіру сапасына әсер етуі мүмкін.

Уақытты қысқарту және пісіруді жеңілдету үшін нанды тәзірлеуге арналған дайын қоспаларды пайдалануға кеңес береміз.

Бағдарлама жұмысы толық аяқталуына дейін, әсіресе қамырды тындыру кезеңінде мультиасуйі қақпағын ашаңыз! Бұған пісірілетін азықтың сапасы байланысты.

III. АСПАП КҮТІМІ

Жалпы ережелер мен кеңестер

- Аспапты алғашқы пайдаланар алдында, сонымен қатар мультиасуйді әзірлеген соң ас иісін кетіру үшін ішінде «ПАР» бағдарламасында 15 минуттың ішінде жарты лимон өңдеуге кеңес береміз.
- Жабық мультиасуйді әзірленген ас салынған немесе су толған табақты 24 сағаттан артық қалдыруға болмайды. Дайын тағам салынған табақты тоңазытқышта сақтай аласыз және қажет болғанда асты ысыту функциясын пайдаланып, мультиасуйді ысыта аласыз.
- Егер аспапты ұзақ уақыт пайдаланбасаңыз, оны электр желісінен ажыратыңыз. Қыздыру дискісін қоса, жұмыс камера, таба, ішкі қақпақ пен бу клапаны таза және құрғақ болуы керек.
- Бұйымды тазалауға кірісудің алдында ол электр желісінен ажырап тұрғанына және толық суығанына көз жеткізіңіз. Тазалау үшін жұмсақ мата мен ыдыс жууға арналған жұмсақ құралдарды пайдаланыңыз.

 Аспапты тазалағанда қатты майлықты немесе губканы, абразивті пастаны пайдалануға ТЫЙЫМ САЛЫНАДЫ. Сонымен қатар, кез келген химиялық агрессивті немесе асқа тиетін заттар үшін қолдануға кеңес берілмеген басқа заттарды пайдалануға болмайды.

STOP Аспап корпусын суға батыруға немесе су ағыны астына салуға **ТЫЙЫМ САЛЫНАДЫ!**

- Мультиасудің резина бөлшектерін тазалағанда мұқият болыңыз: олар зақымданса немесе майысса, аспап дұрыс жұмыс істемеуі мүмкін.
- Бұйым корпусын ластанған сайын тазалауға болады. Таба, ішкі алюминий қақпақ және шешімелі бу клапанын аспапты пайдаланған сайын тазалау керек. Мультиасуді ас әзірлену барысында қалыптасатын конденсатты құрылғы пайдаланылған сайын кетіріңіз. Жұмыс камераның ішкі беттерін қажет болғанда тазалаңыз.

Корпусы тазалау

Бұйым корпусын жұмсақ ылғал асханалық майлықпен немесе губкамен тазалаңыз. Жұмсақ тазалау құралын қолдануға болады. Корпусты аққан су іздері мен айғыздарды болдырмау үшін оның бетін құрғатып сүртуге кеңес береміз.

Табаны тазалау

Сіз табаны жұмсақ губка мен ыдысты жуу құралын пайдаланып, қолмен де, ыдыс жуатын машинада да тазалай аласыз (өндiрушi кеңестерiне сәйкес).

Қатты кірлегенде табаға жылы су құйып, біраз уақыт жібітіп қойыңыз, одан кейін тазалап шығыңыз. Табаны мультиасуді корпусына қоюдың алдында сыртқы бетін міндетті түрде кептіріп сүртіңіз.

i Табаны үнемі пайдаланғанда оның күйікке қарсы ішкі жабындысының түсі толық немесе жартылай өзгеруі мүмкін. Бұл өзімен өзі таба ақауының белгісі болып табылмайды.

Ішкі алюминий қақпақты тазалау

1. Мультиасуді қақпағын ашыңыз.
2. Қақпақтың ішкі жағындағы төменгі бөлігінде екі пластмасса бекіткішті ортаға қарай бірге басыңыз.
3. Ішкі алюминий қақпақты негізгі қақпақтан бөлінетіндей, күш салмай, өзіңізге қарай жоғары жаққа біраз тартыңыз.
4. Екі қақпақтың беттерін ылғал асханалық майлықпен немесе губкамен сүртіңіз. Қажет болғанда шешілген қақпақты ыдыс жуу құралын пайдаланып, ағып тұрған суда жуыңыз. Ыдыс жуу машинасын бұл жағдайда пайдаланбау керек.
5. Екі қақпақты кептіріп сүртіңіз.
6. Алюминий қақпақты жоғарғы қуыстарға салыңыз. Шешімелі алюминий қақпақты негізгі қақпақпен салыстырыңыз. Бекіткіштерді сырттың естілгенше біраз күш салып басыңыз.

Шешімелі бу клапанын тазалау

Бу клапаны аспаптың жоғарғы қақпағындағы арнайы ұяшыққа орнатылған және сыртқы және ішкі қабықтардан тұрады.

1. Сыртқы қабықты қақпақ қуысындағы шығыңқы жерден ұстап, жоғары және өзіңізге қарай абайлап тартыңыз.

2. Ішкі қапты сағат тіліге қарсы тірелгенше (🔒 бағытында) бұраңыз және оны шешіңіз.
3. Клапанның барлық бөліктерін жуыңыз.
4. Керісінше тәртіпте жинаңыз: ішкі қап ішінде қақпақтың басты бөліктің ойықтарын тиісті дөңеспен қиыстырыңыз және оны сағат тілінің жүрісіне қарай (🔒 бағытында) бұраңыз. Бу клапанын аспап қақпағындағы ұяшыққа тығыз орнатыңыз (сыртқы дискті алу үшін, дөңесті артымен орналастыру керек).

⚠ **НАЗАР АУДАРЫҢЫЗ!** Клапан резинасы майысып қалмауы үшін оны шешу, тазалау және орнату кезінде бұрмаңыз және тартпаңыз.

Конденсатты жою

Осы үлгіде конденсат тостаған айналасында аспап корпусының арнайы қуысында жинақталады және аспаптың артқы бөлігінде орналасқан арнайы контейнерге ағады.

1. Қақпағын ашыңыз, ыдысты алып шығыңыз. Қажет болса конденсат контейнерге толық ағуы үшін мультиас үйдің алдыңғы жағын сәл көтеріңіз.
2. Шығыңқы жерін өзіңізге қарай тарта отырып контейнерді алыңыз.
3. Конденсатты тәгіп тастаңыз. Жоғарыда аталған ережелерді сақтай отырып контейнерді жуып, орнына қойыңыз.
4. Ыдыстың айналасындағы қуыста қалған конденсатты ас үй сүлгісінің көмегімен сүртіңіз.

Жұмыс камерасын тазалау

Осы нұсқаулықтың нұсқаулары қатаң ұстанғанда сұйықтық, ас бөліктері немесе қоқыстың аспаптың жұмыс камерасының ішіне түсуі мүмкіндігі аз. Егер қаты ластанса, аспаптың қате жұмысынан немесе аспап бұзылуынан бас тарту үшін жұмыс камерасының беттерін тазалау керек.

STOP Мультиасуді жұмыс камерасын тазалаудың алдында аспап электр желісінен ажыратылып, толық суығанына көз жеткізіңіз!

Жұмыс камерасының бүйірлік қабырғаларын, қыздыру элементі бетін және орталық термоқадаға қабығын (қыздыру элементін ортасында орналасқан) ылғал (су емес) губкамен немесе майлықпен тазалауға болады. Егер сіз жуу құралын қолдансаңыз, кейін ас әзірлегенде керексіз иісті болдырмау үшін оның қалдықтарын мұқият кетіру керек.

Бөтен заттар орталық термоқадаға айналасындағы қуысқа түскенде оларды қадаға қабығына баспай, пинцетпен мұқият алып тастаңыз. Қыздыру элементін беті кірлегенде ылғал орташа қатты губканы немесе синтетикалық ыскерамикалықты пайдалануға болады.

i Аспапты үнемі пайдаланғанда қыздыру элементін түсі уақыт өте келе толық немесе жартылай өзгеруі мүмкін. Бұл өзімен өзі құрылғы ақауының белгісі болып табылмайды және оның дұрыс жұмысына әсер етпейді.

IV. БЫҚТИМАЛ АҚАПУЛАР ЖӘНЕ ОЛАРДЫ ЖОЮ ӘДІСТЕРІ

Ақау	Ықтимал себептері	Жою әдісі
Дисплейде келесі қате туралы хабарлама туындады: E1 – E4	Жүйелік қате, басқару платасы немесе қыздыру элементі істен шығуы мүмкін	Аспапты электр желісінен ажыратыңыз және суытыңыз. Қақпағын тығыз жауып, аспапты электр желісіне қайта қосыңыз
Аспап қосылмайды	Электрқоректену бауы аспапқа және (немесе) электр розеткасына қосылмаған	Шешілмелі электр бауы аспаптағы тиісті ажыраткермикалыққа және розеткаға қосылғанына көз жеткізіңіз
	Электр розеткасы ақаулы	Аспапты жөн розеткаға қосыңыз
	Электр розеткасында тоқ жоқ	Электр желісінде кернеу барын тексеріңіз. Егер ол жоқ болса, үйіңізге қызмет көрсететін ұйымға жолығыңыз
Тағам өте ұзақ әзірленеді	Электр желісінен қоректену жаңылысы (тоқ кернеуінің деңгейі тұрақсыз немесе нормасынан төмен)	Электр желісінде тоқтың тұрақты кернеуін тексеріңіз. Егер ол тұрақсыз немесе нормасынан төмен болса, үйіңізге қызмет көрсететін ұйымға жолығыңыз
	Таба мен қыздыру элементі арасына бөтен зат немесе бөлшектер түсті (қоқыс, жарма, ас кесектері)	Аспапты электр желісінен ажыратыңыз, суытыңыз. Бөтен затты немесе бөлшектерді алып тастаңыз
	Таба мультиасүй корпусына қисық орнатылған	Табаны қисайтпай тегіс орнатыңыз
	Қыздыру дискісі қатты кірлеген	Аспапты электр желісінен ажыратыңыз, суытыңыз. Қыздыру дискісін тазалаңыз
Әзірлеу кезінде аспаптың қақпағы астынан бу шығады	Таба аспап корпусына қисайып орнатылған	Табаны қисайтпай, тегіс қойыңыз
	Қақпақ тығыз жабылмаған немесе қақпақтың астына бөтен зат түсті	Қақпақ пен аспап корпусы арасында бөтен зат (қоқыс, жарма, ас кесектері) жоқтығын тексеріңіз, оларды алып тастаңыз. Мультиасүй қақпағын ылғи сыртыл естілгенше жабыңыз
	Ішкі қақпақтағы тығыздауыш резина қатты кірлеген, майысқан немесе зақымданған	Аспаптың ішкі қақпағындағы тығыздауыш резина жағдайын тексеріңіз. Оны ауыстыру керек болуы мүмкін

V. КЕПІЛДІКТІ МІНДЕТТЕМЕЛЕР

Осы бұйымға сатып алынған сәттен 2 жыл мерзіміне кепілдік беріледі. Өндіруші кепілдік кезеңі ішінде жөндеу, бөлшектерді ауыстыру немесе бүкіл бұйымды ауыстыру жолымен материалдар немесе жинау сапасының жетіспеушілігінен туындаған кез келген зауыттық ақауларды жоюға міндеттенеді. Кепілдік тек сатып алу күні түпнұсқалық кепілдік талонның дүкен мөрімен және сатушы қолымен расталған жағдайда ғана күшіне енеді. Осы кепілдік тек бұйым пайдалану бойынша нұсқаулыққа сәйкес қолданылған, жөнделмеген, бұзылмаған және онымен дұрыс жұмыс істемеу нәтижесінде зақымданбаған, сонымен қатар бұйымның толық жинағы сақталған жағдайда танылады. Осы кепілдік бұйымның табиғи тозуына және шығын материалдарына таралмайды (сүзгілер, шамдар, қыш және тефлондық тығыздауыштар және т. б.).

Бұйымның қызмет мерзімі мен оған кепілдікті міндеттемелердің қолданыс мерзімі бұйым сатылған немесе өндірілген кезден есептеледі (егер сату күнін анықтау мүмкін болмаса). Аспап өндірілген күнді бұйым корпусының сәйкестендіру жапсырмасындағы сериялық нөмірден табуға болады. Сериялық нөмір 13 белгіден тұрады. 6-шы және 7-ші белгілер айды, 8-ші – құрылғының шығарылған жылын білдіреді.

Өндіруші бекіткен аспаптың қызмет ету мерзімі бұйымның пайдаланылуы осы нұсқаулық пен қолданылатын техникалық стандарттарға сәйкес жүруі жағдайында сатып алынған күнінен 3 жыл құрайды.

Орамды, пайдаланушы нұсқаулығын, сонымен қатар аспаптың өзін қалдықтарды қайта өңдеу бойынша жерілікті бағдарламаға сәйкес пайдаға асыру керек. Қоршаған ортаға қамқорлық білдіріңіз: мұндай бұйымдарды әдеттегі тұрмыстық қоқыспен тастамаңыз.

 Citiți cu atenție toate instrucțiunile înainte de utilizare a acestui produs și țineți aceste instrucțiuni la îndemână. Utilizarea corectă a aparatului va prelungi în mod esențial durata lui de exploatare.

MĂSURI DE SECURITATE

- Producătorul nu este responsabil pentru nici o defecțiune provocată de nerespectarea cerințelor a tehnicii de securitate și a normelor de exploatare a produsului.
 - Acest aparat electric este un dispozitiv multifuncțional pentru preparare în condiții de uz casnic și poate fi aplicat în apartamente, case de țară, camerele de hotel, în spațiile magazinelor, în birouri sau în alte condiții similare de exploatare neindustrială. Utilizarea industrială sau orice altă utilizarea necorespunzătoare a dispozitivului va fi considerată o încălcare a condițiilor adecvate de funcționare a produsului. În acest caz producătorul nu poartă responsabilitate pentru posibilele consecințe.
 - Înainte de a conecta aparatul la rețeaua electrică asigurați-vă dacă tensiunea de rețea corespunde cu tensiunea nominală a aparatului (vezi caracteristicile tehnice sau placa signalitică a produsului).
 - Folosiți un prelungitor electric care este potrivit cu puterea consumată de aparat – necorespunderea parametrilor poate provoca scurtcircuit sau cablul se poate aprinde.
 - Conectați aparatul doar la prize cu legătură la pământ – aceasta cerință este esențială pentru protecție împotriva electrocutării. Dacă utilizați un prelungitor electric, asigurați-vă că acesta la fel are legătură la pământ.
- STOP** *ATENȚIE! Când aparatul funcționează, corpul său, vasul și piesele de metal se încălzesc! Fiți precauți! Folosiți mănușile de bucătărie. Nu vă aplecați deasupra aparatului atunci când deschideți capacul pentru a preveni arsurile prin abur fierbinte.*

- Scoateți aparatul din priză după utilizare, precum și atunci când îl curățați sau de plasați într-un alt loc. Scoateți cablul de alimentare cu mâinile uscate, ținându-l de fișă și nu de cablu.
- Nu trageți cablul de alimentare prin golurile de sub uși sau în apropierea surselor de căldură. Nu permiteți răsucirea, îndoirea sau atingerea cablului de alimentare de obiecte ascuțite, colțuri și marginile ale mobilierului.

STOP *NU UITAȚI: deteriorarea eventuală a cablului de alimentare poate provoca deranjamente care nu corespund cu condițiile de garanție, precum poate provoca electrocutare. Cablul de alimentare detori-orat trebuie să fie schimbat la termen la un centru de service.*

- La schimbarea poziției discului elementului de încălzire numai decât folosiți cleștele, furnizate împreună cu dispozitivul – acest lucru va preveni posibilitatea de arsuri sau alte leziuni accidentale.
- La instalarea discului de încălzire în poziția superioară asigurați-vă, că este fixat ferm în șanțurile de pe pereții camerei de lucru a instrumentului. Instalarea încorectă a elementului de încălzire poate duce la deplasarea acestuia arbitrară în timpul funcționării și la deteriorare.

STOP *Pentru a evita șocurile electrice, nu schimbați poziția elementului de încălzire, dacă dispozitivul este conectat la sursa de alimentare!*

- Este interzis să închideți capacul dispozitivului, dacă discul elementului de încălzire este instalat în poziția superioară.*
- Nu amplasați aparatul pe o suprafață moale, nu-l acoperiți niciodată atunci când funcționează, deoarece el se poate supraîncălzi și ulterior defecta.
 - Este interzisă exploatarea aparatului în aer liber – pătrunderea umidității sau a unor obiecte străine în interiorul corpului aparatului poate provoca deteriorarea gravă a acestuia.

- Înainte de a curăța aparatul asigurați-vă că este deconectat de la rețeaua electrică și s-a răcit complet. Respectați cu strictețe instrucțiunile de curățare a aparatului.

STOP *ESTE INTERZIS să scufundați corpul aparatului în apă sau să-l plasați sub un jet de apă!*

- Acest dispozitiv nu este destinat pentru utilizarea de către persoanele (inclusiv copiii), care au dereglări fizice, nervoase sau psihice sau duc lipsă de experiență și cunoștințe, cu excepția cazurilor, în care astfel de persoane se află sub supraveghere sau au fost instruite în privința utilizării acestui aparat de către persoană responsabilă pentru siguranța lor. Este necesar să se efectueze o supraveghere asupra copiilor cu scopul neadmiterii acestora a jocurilor cu aparatul, accesorii, precum și cu ambalaul de fabrică. Curățarea și întreținerea dispozitivului nu trebuie să se efectueze de către copiii nesupravegheați de adulți.
- Este interzisă repararea independentă a aparatului sau introducerea modificărilor în construcția acestuia. Toate lucrările de deservire și reparație trebuie să fie efectuate de către un centru de service autorizat. Repararea efectuată în mod neprofesionist poate provoca defectarea aparatului, traume și deteriorare a bunurilor.

STOP *ATENȚIE! Este interzisă folosirea aparatului care prezintă defecțiuni.*

Caracteristicile Tehnice

Model.....	RMK-M231
Putere	860 Wat
Tensiune.....	220-240 V, 50/60 Hz
Protecția împotriva electrocutării.....	clasa I
Volumul castronului	5 l
3D-încălzire.....	este
Elementul de încălzire inferior	de ridicare (funcția MASTERFRY)
Acoperirea castronului/tigăii	non-stick din ceramică

Afișaj	cu cristale lichide
Supapa de abur	detașabilă
Capacul interior.....	detașabil

Programe

1. МУЛЬТИПОВАР	12. ВЫПЕЧКА (COACERE)
2. ВАРКА (FIERBERE)	13. ЙОГУРТ (IAURT)
3. ЖАРКА (PRĂJIRE)	14. ФРИТЮР (PRĂJIRE ÎN FRITEUZĂ)
4. ТУШЕНИЕ (FIERBERE ÎNĂBUȘITĂ)	15. ПИЦЦА (PIȚĂ)
5. СУП (SUPĂ)	16. МОЛОЧНАЯ КАША (TERCI DE LAPTE)
6. ПЛОВ (PILAF)	17. ДЕСЕРТЫ (DESERT)
7. РИС/КРУПЫ (OREZ/CEREALE)	18. ПЕЛЬМЕНИ (PELMENI)
8. ТОМЛЕНИЕ (COACERE ÎNCEĂTĂ)	19. МАНТЫ (COLȚUNAȘI)
9. ПАР (ABUR)	20. ТВОРОГ (BRÂNZĂ)
10. ПАСТА (PASTE)	21. ХОЛОДЕЦ (RĂCITURĂ)
11. ДЕТСКОЕ ПИТАНИЕ (BUCATE PENTRU COPII)	22. ЭКСПРЕСС (EXPRES)
	23. ХЛЕБ (PÂINE)

Funcții

Autoîncălzire.....	până la 12 ore
Deconectarea preliminară a autoîncălzirii	este
Încălzirea bucatelor	până la 12 ore
Startul întârziat.....	până la 24 ore
Deconectarea semnalului sonor.....	este
Blocarea panoului de control	este

Echipeamente

Multibucătărie	1 buc.	Clește.....	1 buc.
Castron cu mânăre.....	1 buc.	Borcănașului pentru iaurt.....	4 buc.
Container pentru pregătirea în abur.....	1 buc.	Cartea rețete	1 buc.
Pahar gradat.....	1 buc.	Suport pentru căuș/lingură	1 buc.
Căuș.....	1 buc.	Manual de utilizare	1 buc.
Lingură plată.....	1 buc.	Cartea de servicii	1 buc.
Tigaie	1 buc.	Cablu de alimentare.....	1 buc.

Producătorul are dreptul la efectuarea schimbărilor în design, echipamente, și de asemenea în caracteristicile tehnice ale produsului cu scopul perfecționării producției sale fără a notifica suplimentară a acestor schimbări.

Dispozitivul multibucătăriei **A1**

- | | |
|------------------------------------|--------------------------------------|
| 1. Capacul dispozitivului | 5. Butonul de deschidere a capacului |
| 2. Capacul interior detașabil | 6. Panou de control cu afișaj |
| 3. Castron | 7. Carcasa dispozitivului |
| 4. Elementul de încălzire ridicare | 8. Mănerul de transportare |

- | | |
|---|-----------------------------------|
| 9. Supapa de abur detașabilă | 15. Suport pentru căuș și lingură |
| 10. Lingură plată | 16. Cablu de alimentare |
| 11. Căuș | 17. Tigaie |
| 12. Pahar gradat | 18. Clește |
| 13. Container pentru acumularea condensului | 19. Comutatorul I/O |
| 14. Container pentru pregătirea în abur | 20. Borcănașului pentru iaurt |

Panoul de control A2

1. Butonul Отмена/Разогрев (Anulare/Încălzire) – conectarea/deconectarea funcției de încălzire, întreruperea activității programului de gătit, resetați setările făcute.
2. Butonul Температура/Время (Temperatura/Timpul) – setarea valorii temperaturii/timpului.
3. Butonul МАСТЕРШЕФ – scrierea și ștergerea programelor schimbate de gătit.
4. Butonul Час/+ (Ore/+) – comutare între programele de gătit (de la dreapta la stânga), alegerea valorii orelor în regimurile de setare a timpului de gătit și startului întârziat, creșterea valorii temperaturii.
5. Butonul Мин/- (Minute/-) – comutare între programele de gătit (de la stânga la dreapta), alegerea valorii minutelor în regimurile de setare a timpului de gătit și startului întârziat, micșorarea valorii temperaturii.
6. Butonul Отсрочка старта (Startul întârziat) – trecerea în regimul de setare a timpului startului întârziat.
7. Butonul Продукт (Produs) – Alegerea tipului produsului în programele automate, ștergerea tuturor programelor schimbate de gătit.
8. Butonul Старт (Start) – activarea regimului specificat de gătit, lansarea programului ЭКСПРЕСС.
9. Afășaj LCD cu iluminare.

Dispozitivul de afișare A3

1. Indicatorul programelor automate.
2. Indicator digital de setare a temperaturii de gătit.
3. Indicatorul regimului de autoîncălzire/încălzirea bucatelor.
4. Indicatorul de operare a funcțiilor de încălzire a bucatelor
5. Indicatorul de operare a funcțiilor de autoîncălzire a bucatelor
6. Indicatorul digital al timpului de gătit /ora curentă.
7. Indicatorul activității programului de gătit.
8. Indicatorul startului întârziat activat.
9. Indicatorul deconectării semnalelor sonore.
10. Indicatorul blocării panoului de control
11. Indicatorul indisponibilității funcției МАСТЕРШЕФ.
12. Indicatorul activității funcției МАСТЕРШЕФ / programului schimbat.
13. Indicatorul regimului corecției programului automat.
14. Indicatorul digital al numărului introdus în programul de schimbare.

15. Indicatorul tipului produsului.
16. Indicatorul regimului de înregistrare al programului schimbat.
17. Indicatorul regimului de ștergere al programului schimbat.

I. ÎNAINTE DE PRIMA UTILIZARE

Scoateți cu grijă dispozitivul și accesoriile acestuia din cutie. Înlăturați toate materialele de ambalare și autocolantele promoționale.

 *Păstrați obligatoriu la locurile lor autocolantele de avertizare, autocolantele-indicatoare (în cazul prezenței lor) și plăcuța cu numărul de serie al dispozitivului pe corpul lui! Lipsa numărului de serie pe dispozitiv va anula automat drepturile de deservire garantată.*

După transportarea sau păstrarea la temperaturi joase este necesar să mențineți dispozitivul la temperatura camerei nu mai puțin două ore înainte de conectare.

Ștergeți corpul dispozitivului și vasul cu o cârpă umedă și lăsați-l să se usuce. Pentru a evita apariția mirosului străin la prima utilizare a dispozitivului efectuați curățarea acestuia (a se vedea „Întreținerea dispozitivului”).

Instalați dispozitivul pe o suprafața plană, dură, orizontală, astfel încât aburul fierbinte care iese din supapa de aburi să nu nimerască pe tapete, acoperiri decorative, dispozitive electronice și alte obiecte sau materiale, care se pot deteriora de la temperaturi și umiditate înalte.

Înainte de preparare asigurați-vă, că părțile interne și vizibile externe ale multibucătăriei nu au deteriorări, spargeri și alte defecte. Între vasul și elementul de încălzire nu trebuie să fie obiecte străine.

II. UTILIZAREA MULTIBUCĂTĂRIEI

Memoria non-volatilă

Multibucătăria REDMOND RMK-M231 dispune de memorie non-volatilă. În caz de deconectarea temporară a electricității în timpul activității programului de gătit setările sunt păstrate în memorie timp de 15 minute. Dacă deconectarea a avut loc în timpul activității regimului startului întârziat, setările se păstrează până la sfârșitul timpului setat al startului întârziat, după care se anulează (în acest caz la conectarea repetată dispozitivul va trece în regimul de așteptare). Setările orelor sunt păstrate independent de continuarea deconectării dispozitivului de la sursa de alimentare.

Funcția «MASTERFRY» A4

Aparat este echipat cu elementul de încălzire ridicare. Datorită acestui fapt acum dumneavoastră puteți folosi în dispozitivului nu numai castronul, dar și tigaia adecvat (inclusiv în setul de livrare).

 *Din motive de securitate pentru schimbarea poziției elementului de încălzire folosiți clește (furnizate împreună cu dispozitivul).*

Pentru instalarea elementului de încălzire în poziția superioară cu atenție cu ajutorul forceps ridicați-l până la sfârșit și ușor întoarceți-l în până la fixarea sigură în sloturile de pe pereții camerei de lucru.

Pentru instalarea discului de încălzire în poziția inferioară ridicați-l pentru ca fixarea să se decupleze de pereții camerei de lucru, și, ușor întoarceți discul lăsați-l ușor.

STOP *Nu încercați să schimbați poziția elementului de încălzire, dacă dispozitivul este conectat la sursa de alimentare!*

Este interzis să închideți capacul dispozitivului, dacă discul elementului de încălzire este situate în poziția superioară.

i *Pentru pregătirea în multibucătărie folosiți numai tigaia REDMOND FP-C501, inclusă în pachetul livrării.*

Setarea orelor

1. Conectați dispozitivul la sursa de alimentare. Instalați comutatorul I/O în poziția I. Dispozitivul va trece în regimul de așteptare.
2. Pentru trecerea în regimul setărilor apăsați și țineți apăsat butonul Температура/Время. Va răsună un semnal scurt, indicatorul valorii timpului va începe a clipi.
3. Pentru schimbarea valorii orelor cu pasul de 1 oră apăsați butonul Час/+, pentru schimbarea valorii minutelor cu pasul de 1 minut – butonul Мин/-. Pentru schimbarea rapidă a valorii timpului apăsați și țineți apăsat butonul necesar. Schimbarea valorii orelor și minutelor are loc independent una de cealaltă. La atingerea valorii maximele setarea timpului va continua de la începutul intervalului.
4. Valoarea timpului schimbată automat este salvată după 10 secunde, după care dispozitivul va trece în regimul de așteptare.
5. Pentru a reseta setările efectuate și a trece în regimul de așteptare apăsați butonul Отмена/Пагорев.

Conectarea/deconectarea semnalelor sonore

1. În regimul de așteptare mutați dispozitivul în regimul setărilor, apăsând și ținând apăsat butonul Температура/Время.
2. Din nou apăsați și țineți apăsat butonul Температура/Время – pe afișaj va apărea inscripția “S On”.
3. Pentru conectarea/deconectarea semnalelor audio apăsați butonul Час/+ sau Мин/-. Dacă semnalele audio sunt deconectate, pe afișaj tot timpul va lumina indicatorul .

Blocarea panoului de control

În multibucătăria REDMOND RMK-M231 pentru asigurarea securității suplimentare este prevăzută funcția blocării panoului de control de apăsarea întâmplătoare a butoanelor. Funcția poate fi activată independent de regimul, în care activează dispozitivul.

Pentru activarea blocării în același timp apăsați și țineți apăsat timp de 5 secunde butoanele Час/+ și Мин/-. Pe afișaj va apărea indicatorul . Pentru a debloca panoul, apăsați repetat și țineți timp de 5 secunde butoanele Час/+ și Мин/-.

i *Conectarea/deconectarea funcției blocării panoului de control nu influențează la activitatea programelor automate, funcțiilor și regimurilor dispozitivului.*

Setarea timpului de pregătire

În multibucătăria REDMOND RMK-M231 dumneavoastră puteți individual să setați timpul de gătit pentru fiecare program (cu excepția programului ЭКСПРЕСС). Pasul schimbării și intervalul posibil al timpului setat depind de programul ales.

1. După alegerea programului de gătit apăsați butonul Температура/Время. Indicatorul al timpului va începe a clipi.
2. La apăsarea butonului Час/+ se va schimba valoarea orelor, la apăsarea butoanelor Мин/- – minute. Schimbarea valorii orelor și minutelor are loc independent una de cealaltă. La atingerea valorii maximele setarea timpului de gătit va continua de la începutul intervalului. Pentru schimbarea rapidă a valorii apăsați și țineți apăsat butonul necesar.
3. Pentru confirmarea timpului setat de gătit și lansarea programului apăsați butonul Старт. Pentru ieșirea în regimul de așteptare fără păstrarea schimbărilor efectuate apăsați butonul Отмена/Пагорев.

i *În unele programe automate număratoarea inversă a timpului setat de gătit începe numai după ieșirea dispozitivului la temperatura de activitate setată. De exemplu, dacă turnați apă rece și să setați în programul „ПАР” timpul de preparare 5 minute, atunci lansarea programului și număratoarea inversă a timpului setat de preparare vor începe numai după fierberea apei și formarea aburului destul de dens în vas.*

În programele ПАСТА și ПЕЛЬМЕНИ număratoarea inversă a timpului setat de gătit începe după fierberea apei și apăsarea repetată a butonului Сmapm.

Startul întârziat al programului

Funcția startului întârziat permite să setați timpul, la care bucatele trebuie să fie gata (luând în considerare timpul activității programului). Setarea timpului poate fi în intervalul de la 5 minute până la 24 ore cu pasul de 1 minut. Trebuie să țineți cont de, că timpul întârzierii trebuie să fie mai mare, decât timpul setat pentru gătit, în caz contrar programul va începe activitatea imediat după apăsarea butonului Старт.

1. Pentru setarea timpului startului întârziat după alegerea programului automat, setările valorii temperaturii și timpului de gătit apăsați butonul Отсрочка старта. Va răsună un semnal scurt. Pe afișaj va apărea indicatorul . Indicatorul al timpului va începe să lumineze.
2. La apăsarea butonului Час/+ se va schimba valoarea orelor, la apăsarea butonului Мин/- – minute. Schimbarea valorii orelor și minutelor are loc independent una de cealaltă. La atingerea valorii maximele setarea timpului startului întârziat va continua de la începutul intervalului. Pentru schimbarea rapidă a valorii apăsați și țineți apăsat butonul necesar.

3. La finalizarea setării timpului startului întârziat apăsați butonul Старт pentru confirmarea schimbărilor efectuate și lansarea programului.
4. În regimul startului întârziat indicatorul al timpului afișează timpul curent. Pentru a vedea timpul, la care bucatelile trebuie să fie pregătite, apăsați și țineți apăsat butonul Температура/Время.
5. Pentru ieșirea în regimul de așteptare fără păstrarea schimbărilor efectuate apăsați butonul Отмена/Разогрев.

i Funcția de start amânat este disponibilă pentru toate programele automate de preparare, cu excepția programelor „ЖАРКА”, „ПАСТА”, „ПЕЛЬМЕНИ”, „ФРИТЮР”, „ЭКСПРЕСС” și „МАНТЫ”.

💡 Nu se recomandă să utilizați startul întârziat, dacă rețeta conține produse perisabile. La setarea timpului startului întârziat este important să țineți cont, că numărătoarea inversă a timpului în programul ПАР va începe numai la atingerea temperaturii necesare de gătit.

Autoîncălzirea

Această funcție este activată automat imediat la finalizarea activității programului de gătit și poate menține temperatura bucatelor gata în limitele 70-75°C timp de 12 ore. În timpul activității autoîncălzirii luminează indicatorul butonului Отмена/Разогрев, pe ecran se afișează numărătoarea directă a timpului activității în acest regim și indicatorul corespunzător. În caz de necesitate autoîncălzirea poate fi deconectată, apăsând butonul Отмена/Разогрев.

i Funcția de autoîncălzire nu este disponibilă și nu poate fi conectată manual la utilizarea programelor „ЭКСПРЕСС”, „ЙОГУРТ”, „ФРИТЮР”, „ПАСТА”, „ПЕЛЬМЕНИ”, „МАНТЫ”. Deasemenea autoîncălzirea nu funcționează cu programul „МУЛЬТИПОВАР” la setarea temperaturii de gătit mai jos de 80°C.

Deconectarea preliminară a autoîncălzirii

În caz de necesitate în multibucătăria REDMOND RMK-M231 se poate deconecta în avans funcția autoîncălzirii. Pentru aceasta imediat după lansare sau în timpul activității programului apăsați butonul Старт (indicatorul butonului Отмена/Разогрев se va stinge). Apăsarea repetată a butonului Старт iarăși va conecta autoîncălzirea (indicatorul butonului Отмена/Разогрев se va aprinde).

Încălzirea bucatelor

Multibucătăria REDMOND RMK-M231 poate fi folosit pentru încălzirea bucatelor reci:



1. Puneți produsele în castron, instalați-l în carcasa multibucătăriei.
2. Închideți capacul, conectați dispozitivul la sursa de alimentare.
3. Apăsați butonul Отмена/Разогрев. Va lumina indicatorul corespunzător pe afișaj și indicatorul butonului. Timerul va începe numărătoarea inversă a timpului de încălzire.
4. Dispozitivul va încălzi bucatelile până la 70-75°C și le va menține în stare fierbinte timp de 12 ore. În caz de necesitate încălzirea poate fi oprită, apăsând butonul Отмена/Разогрев.

💡 Datorită funcțiilor de încălzire și autoîncălzire multibucătăria poate păstra produsul fierbinte până la 12 ore, totuși nu se recomandă să lăsați bucatelile în stare fierbinte mai mult de două-trei ore, așa ca uneori aceasta poate duce la schimbarea gustului acestora.

Funcția МАСТЕРШЕФ

i Funcția МАСТЕРШЕФ nu este disponibilă la utilizarea programelor automate ЭКСПРЕСС și ЙОГУРТ.

Funcția МАСТЕРШЕФ permite până la nouă ori să schimbați timpul și temperatura de gătit în timpul activității programului și să înregistreze secvența rezultată a modificărilor în memoria dispozitivului în locul programului original. Această schimbare a temperaturii este posibilă în intervalul de la 35 până la 180°C cu pasul de 1°C, schimbarea timpului de gătit – de la 1 minut până la 15 ore cu pasul de 1 minut.

i La fiecare schimbare a setărilor pe afișaj se vor lumina indicatorul , inscripția Изменение și numărul de serie al modificărilor introduse. La încercarea de a introduce a zecea schimbare pe afișaj va lumina indicatorul  și vor răsună trei semnale scurte, după care programul va continua activitatea cu parametrii setați anterior.

Conectarea/deconectarea autoîncălzirii fără schimbarea timpului sau temperaturii nu reprezintă o schimbare separată.

Puteți folosi funcția „МАСТЕРШЕФ” doar în modul de pregătire. Programul „МАСТЕРШЕФ” nu este disponibil în timpul modului de start cu întârziere și nici atâta timp cât procesul programului nu este finalizat.

i Funcția „МАСТЕРШЕФ” poate fi deosebit de utilă, dacă preparați bucatelile după rețetele complicate, care necesită o combinație de programe diferite de preparare (de exemplu, la prepararea sarmalelor; beef stroganoff, supelor și pastelor conform diferitor rețete, gemurilor, etc).

Protejarea de supraîncălzire la setarea temperaturii de gătit

1. În timpul activității programului apăsați butonul Температура/Время. Indicatorul valorii temperaturii pe afișaj va începe a clipi.
2. Setări valoarea dorită a temperaturii. Pentru creștere apăsați butonul Час/+, pentru micșorare – butonul Мин/-. Pentru schimbarea rapidă apăsați și țineți apăsat butonul necesar. La atingerea valorii maxime (minime) setarea va continua de la începutul intervalului.
3. Nu apăsați butonul pe panoul de control timp de 5 secunde. Schimbările vor fi salvate automat.

i Pentru protejarea de supraîncălzire la setarea temperaturii de gătit mai sus de 130°C timpul maximal de activitate al programului este limitat la două ore. Numărul de serie al ultimei schimbări introduse este afișat pe afișaj până la sfârșitul activității programului.

Funcția de protejare de supraîncălzire

1. În timpul activității funcției „МАСТЕРШЕФ” faceți dublu clic pe butonul Температура/Время. Indicatorul valorii timpului pe afișaj va începe a clipi.

2. Setează timpul dorit pentru gătit. Pentru creșterea valorii cu pasul de 1 oră apăsați butonul Час/+, cu pasul de o minută – butonul Мин/-. Creșterea orelor și minutelor are loc independent unele de celelalte. La atingerea valorii maxime setarea va continua de la începutul intervalului. Pentru schimbarea rapidă a valorii apăsați și țineți apăsat butonul necesar.
3. Nu apăsați butoanele pe panoul de control timp de 5 secunde. Schimbările vor fi salvate automat.

i Dacă setați valoarea timpului de gătit 00:00, activitatea programului va fi oprită. Nu ar trebui să efectuați schimbarea mai des de 1 dată pe minut, așa ca în acest caz vor fi salvate numai ultimile setări. Dacă este necesar în același timp să schimbați temperatura și timpul de gătit, apăsați butonul Температура/Время imediat după finalizarea schimbării setărilor temperaturii sau timpului respectiv. În acest caz parametrii noi vor fi salvați ca o singură schimbare.

Păstrarea programului de gătit modificat

1. La finalizarea activității programului de gătit sau la apăsarea butonului Отмена/Разогрев vor răsună trei semnale scurte. Pe afișaj va apărea inscripția “Записать”, în locul indicatorului valorii de temperatură va fi afișată inscripția “180” și va începe numărătoarea inversă a secundelor.
2. Pentru păstrarea programului modificat în locul celui din fabrică apăsați butonul МАСТЕРШЕФ. Va răsună un semnal lung, va fi înregistrat de fapt programul deșeurilor ținând seama de tipul produsului (unde este posibil).
3. Pentru ieșirea fără salvare apăsați butonul Отмена/Разогрев.
4. Programul deasemenea nu va fi salvat, dacă timp de 180 secunde nu va fi apăsat butonul МАСТЕРШЕФ. După aceasta, în funcție de setări, dispozitivul va trece în regimul de așteptare sau se va conecta regimul de autoîncălzire.

i În programul modificat sunt salvate statutul funcției autoîncălzirii, care a fost setat în momentul finalizării activității programului.

Redarea programului de gătit schimbat

1. La alegerea în meniul a programului schimbat în afară de indicațiile standard se va afișa indicatorul ☹. Dacă a fost schimbat programul cu posibilitatea alegerii tipului produsului, indicatorul va apărea numai la alegerea aceleiași produs, care este și în programul schimbat.
2. Pentru lansare alegeți programul modificat și apăsați butonul Старт.
3. Pe parcursul executării programului modificat după trecerea fiecărui punct schimbat va răsună două semnale scurte.
4. Dacă la redarea programului modificat în acesta au fost efectuate schimbări, atunci la finalizarea acestuia va fi propusă scrierea unui nou program.

i Setările programelor modificate pot fi schimbate la fel, ca și în cazul cu programele automate. Totuși introducerea noilor schimbări anulează deja pe cele existente, care trebuie să intre în vigoare ca continuarea activității programului. În cazul păstrării ca secvență curentă schimbările la finalizarea preparării bucatelor acestea vor fi scrise ca un nou program.

Ștergerea programului modificat de gătit

1. Cu ajutorul butoanelor Час/+ și Мин/- alegeți în meniul programul modificat, pe care doriți să-l ștergeți.
2. Apăsați și țineți apăsat câteva secunde butonul МАСТЕРШЕФ. Va răsună un semnal scurt. Pe afișaj va apărea inscripția “Удалить”.
3. Pentru confirmarea ștergerii programului modificat ales faceți dublu clic pe butonul МАСТЕРШЕФ.
4. Pentru anularea ștergerii apăsați butonul Отмена/Разогрев.

i După ștergerea programului modificat în meniul va fi afișat programul original din fabrică.

Ștergerea tuturor programelor de gătit modificate

1. Pentru ștergerea tuturor programelor modificate în regimul de așteptare apăsați și țineți apăsat câteva secunde butonul Продукт. Va răsună un semnal scurt. Pe afișaj va apărea inscripția “Все” și “Удалить”, și deasemenea indicatorul ☹.
2. Pentru confirmarea ștergerii tuturor programelor modificate apăsați butonul МАСТЕРШЕФ.
3. Pentru anularea ștergerii apăsați butonul Отмена/Разогрев.



Pentru obținerea rezultatului de calitate vă propunem să utilizați rețetele pentru pregătirea bucatelor din cartea culinară propusă pentru multibucătăria, elaborată special pentru acest model. Rețete relevante dumneavoastră deasemenea puteți găsi pe siteul www.multivarka.pro.

Ordinea generală a operațiunilor la utilizarea programelor automate

1. Pregătiți (cântăriți) ingredientele necesare.
2. Puneți ingredientele în castronul multibucătăriei. Asigurați-vă că, toate ingredientele, incluzând lichidul, se află mai jos de marcajul maximal pe partea interioară a castronului. Fiți siguri, că castronul este instalat fără distorsiuni și este în strâns contact cu elementul de încălzire.
3. Puneți castronul în carcasa multibucătăriei. Închideți capacul până se fixează. Conectați dispozitivul la sursa de alimentare. Instalați comutatorul I/O în poziția I.
4. Cu ajutorul butoanelor Час/+ și Мин/- alegeți în meniul programul necesar de gătit. Indicatorul programului ales pe afișaj va clipi.
5. Dacă programul sugerează alegerea tipului produsului, alegeți selectați tipul alimentului prelucrat din lista, apăsând butonul Продукт. Indicatorul tipului de produs ales pe afișaj va clipi.
6. Pentru a schimba timpul de gătit, setat în mod implicit, apăsați butonul Температура/Время. Indicatorul valorii timpului va începe a clipi. Apăsați butoanele Час/+ și Мин/-, pentru a seta timpul dorit de gătit.

În programul МУЛЫТИПОВАР deasemenea este posibil să schimbați temperatura de gătit până la startul programului. După apăsarea butonului Температура/Время indicatorul valorii temperaturii va începe a clipi. Apăsați butoanele Час/+ și Мин/-, pentru a seta temperatura dorită. Pentru trecerea la setarea timpului de gătit apăsați butonul Температура/Время.

i Pentru a proteja de supraîncălzire la setarea temperaturii de gătit mai sus de 130°C timpul maximal de activitate al programului este limitat la două ore.

7. În caz de necesitate setați timpul startului întârziat.
8. Pentru lansarea programului de gătit apăsați butonul **Старт**. În corespundere de programul ales și setărilor efectuate vor lumina indicatorii corespunzători ai regimurilor de gătit, autoîncălzire, butoanele **Старт** și **Отмена/Пауза/Рез.**

i În corespundere de programul ales de gătit număratoarea inversă a timpului de gătit va începe imediat după apăsarea butonului **Смак** sau la atingerea temperaturii necesare în castronul dispozitivului.

9. Despre finalizarea programului de gătit o să vă informeze semnalul sonor. În continuare, în corespundere de programul ales și setărilor curente, dispozitivul va trece în regimul de autoîncălzire (ard indicatorii corespunzători pe afișaj și lumina de fundal a butonului **Отмена/Пауза/Рез.**) sau în regimul de așteptare (afișajul nu va lumina, se afișează timpul curent).
10. Pentru a anula programul introdus, întrerupe procesul de gătit sau autoîncălzire, apăsați butonul **Отмена/Пауза/Рез.**

Programul МУЛЬТИПОВАР

Programul este destinat pentru pregătirea bucatelor după parametrii ceruți de utilizatori ai temperaturii și timpului de gătit. În mod implicit timpul de gătit în program constituie 30 minute, temperatura de gătit – 100°C. Intervalul setării manuale a temperaturii în program constituie 35-180°C cu pasul de 5°C. Intervalul setării manuale a timpului – de la 2 minute până la 12 ore cu pasul de 1 minut.

i Dacă temperatura de pregătire a bucatelor nu depășește 80°C, funcția autoîncălzirii va fi deconectată fără posibilitatea conectării manuale. Pentru protecția de supraîncălzire la setarea temperaturii de gătit mai sus de 130°C timpul maximal de activitate al programului este limitat la 2 ore.

Programul ВАРКА

Programul este destinat pentru fierberea cărnii, peștelui, carnei de pasăre, legumelor, și deasemenea a băbănoaselor. În mod implicit timpul de pregătire în program constituie 1 oră. Este posibilă setarea manuală a timpului de gătit în intervalul de la 10 minute până la 8 ore cu pasul de 5 minute.

Programul ЖАРКА

Programul este destinat pentru prăjirea legumelor, cărnii, peștelui și carnei de pasăre. În mod implicit timpul de pregătire în program constituie 18 minute. Este posibilă setarea manuală a timpului de gătit în intervalul de la 5 minute până la 2 ore cu pasul de 1 minut. Funcția startului întârziat în acest program nu este disponibilă. La utilizarea acestui program capacul dispozitivului trebuie să rămână deschis.

i La atingerea temperaturii necesare în castron dispozitivul va emite un semnal.

Programul ТУШЕНИЕ

Programul este destinat pentru fierberea înăbușită a cărnii, peștelui, carnei de pasăre, legumelor și bucatelor multicomponente. În mod implicit timpul de pregătire în program constituie 1 oră. Este posibilă setarea manuală a timpului de gătit în intervalul de la 10 minute până la 12 ore cu pasul de 5 minute.

Programul СУП

Programul este destinat pentru pregătirea ciorbelor, umpluturilor, supelor de legume, supelor reci și alte tipuri. În mod implicit timpul de pregătire în program constituie 1 oră. Este posibilă setarea manuală a timpului de gătit în intervalul de la 10 minute până la 8 ore cu pasul de 5 minute.

i Înainte de fierberea apei dispozitivul emite un semnal sonor. Aceasta înseamnă, că se poate de deschis capacul și să luați spuma.

Programul ПЛОВ

Programul este destinat pentru pregătirea diverselor tipuri de pilaf. În mod implicit timpul de pregătire în program constituie 1 oră. Este posibilă setarea manuală a timpului de gătit în intervalul de la 10 minute până la 2 ore cu pasul de 5 minute.

Programul РИС/КРУПЫ

Programul este destinat pentru pregătirea pe apă a orezului și diverse terciuri din cereale integrale. În mod implicit timpul de pregătire în program constituie 30 minute. Este posibilă setarea manuală a timpului de gătit în intervalul de la 5 minute până la 4 ore cu pasul de 1 minut.

Programul ТОМЛЕНИЕ

Programul este destinat pentru pregătirea tocanei și rulată. În mod implicit timpul de pregătire în program constituie 3 ore. Este posibilă setarea manuală a timpului de gătit în intervalul de la 10 minute până la 12 ore cu pasul de 10 minute.

Programul ПАП

Programul este destinat pentru pregătirea în abur a cărnii, peștelui, carnei de pasăre, legumelor și bucatelor multicomponente. În mod implicit timpul de pregătire în program constituie 35 minute. Este posibilă setarea manuală a timpului de gătit în intervalul de la 5 minute până la 2 ore cu pasul de 5 minute.

i Pentru pregătirea în acest program utilizați containerul special (întră în set).

Programul ПАСТА

Programul este destinat pentru pregătirea diverselor tipuri de paste. Acesta prevede aducerea apei până la fierbere, încărcarea ingredientelor și prepararea continuă.

Asigurați-vă, ca apa să ocupe nu mai mult de 2/3 din volumul util al castronului. Despre momentul fierberii apei și necesitatea încărcării produselor o să vă informeze semnalul sonor. Număratoarea inversă a timpului de gătit începe după apăsarea repetată a butonului **Старт**.

În mod implicit timpul de pregătire în program constituie 8 minute. Este posibilă setarea manuală a timpului de gătit în intervalul de la 2 minute până la 1 oră cu pasul de 1 minut. Funcția autoîncălzirii și startului întârziat în acest program nu sunt disponibile.



Pentru a evita arsurile aburul fierbinte nu vă aplecați asupra dispozitivului la deschiderea capacului.



La prepararea unor produse (de exemplu, paste, ravioli și altele) se formează spuma. Pentru a o preveni pe aceasta posibilele scurgeri din castron puteți deschide capacul după câteva minute după încărcarea produselor în apa clocotită.

Programul ДЕТСКОЕ ПИТАНИЕ

Multibucătăria REDMOND RMK-M231 va facilita soluționarea multor probleme, legate de alimentarea copilului și îngrijirea acestuia la diferite etape de creștere și dezvoltare.

În mod implicit timpul de pregătire în program constituie 20 minute. Este posibilă setarea manuală a timpului de gătit în intervalul de la 5 minute până la 2 ore cu pasul de 1 minut.

Programul ВЫПЕЧКА

Programul este destinat pentru coacerea biscuiților, caserolelor și prăjiturilor din aluat cu drojdie. În mod implicit timpul de pregătire în program constituie 1 oră. Este posibilă setarea manuală a timpului de gătit în intervalul de la 10 minute până la 4 ore cu pasul de 5 minute. În acest program timpul maximal de activitate a autoîncălzirii este limitat la 4.



Puteți verifica gradul de pregătire a pandispanului împlintând în el un bețișor de lemn (scobitoare). Dacă la scoaterea acestuia pe el nu rămân înclieate fragmente de aluat, pandispanul este gata.

La pregătirea copturilor se recomandă să deconectați funcția de autoîncălzire a bucatelor. Produsul gata scoteți-l din multibucătărie imediat după pregătire, pentru ca să nu devină umed. Dacă aceasta nu este posibil, se permite să lăsați produsul în multibucătărie pe o durată scurtă de timp cu autoîncălzirea conectată.

Programul ЙОГУРТ

Cu ajutorul acestui program dumneavoastră puteți găti iaurturi gustoase și sănătoase la dumneavoastră acasă.

La stabilirea ingredientelor tineți cont de faptul, ca acestea să ocupe nu mai mult de jumătatea volumului util al castronului. În mod implicit timpul de pregătire în program constituie 8 ore. Este posibilă setarea manuală a timpului de gătit în intervalul de la 10 minute până la 12 ore cu pasul de 5 minute. Funcția de autoîncălzire în acest program nu este disponibilă.

Programul ФРИТУР

În multibucătăria REDMOND RMK-M231 dumneavoastră puteți găti în friteuză, folosind coșul special (este vândut separat). În mod implicit timpul de pregătire în program constituie 18 minute. Este posibilă setarea manuală a timpului de gătit în intervalul de la 5 până

la 40 minute cu pasul de 5 minute. Funcția autoîncălzirii și startului întârziat în acest program nu sunt disponibile.

În timpul utilizării acestui program capacul multibucătăriei trebuie să rămână deschis.



La atingerea temperaturii necesare în castron dispozitivul va emite un semnal sonor.



ATENȚIE! Uleiul este foarte fierbinte! Pentru evitarea arsurilor utilizați mănușile de bucătărie și nu vă aplecați asupra dispozitivului.



Utilizați ca prăjire numai ulei rafinat. Încălzirea continuă și puternică a uleiului contribuie la oxidarea acestuia. Nu folosiți unul și același ulei pentru pregătirea repetată a produselor în friteuză.

Programul ПИЦЦА

Programul este destinat pentru pregătirea pizzei. În mod implicit timpul de pregătire în program constituie 30 minute. Este posibilă setarea manuală a timpului de gătit în intervalul de la 10 minute până la 1 oră cu pasul de 5 minute. În acest program timpul maximal de activitate al funcției de autoîncălzire este limitat la 4 ore.

Programul МОЛОЧНАЯ КАША

Programul este destinat pentru pregătirea terciului cu utilizarea laptelui pasteurizat cu puțină grăsime. În mod implicit timpul de pregătire în program constituie 35 minute. Este posibilă setarea manuală a timpului de gătit în intervalul de la 5 minute până la 4 ore cu pasul de 1 minut.

La punerea ingredientelor țineți cont de, ca acestea să ocupe nu mai mult de 2/3 din volumul util al castronului.

Pentru a evita fierberea în uscat a laptelui și pentru a obține rezultatul necesar, se recomandă înainte de pregătire să îndepliniți următoarele acțiuni:

- Spălați bine toate cerealele integrale (orezul, hrîșca, meiul și altele), până când apa scursă devine limpede;
- Înainte de pregătire ungeți castronul multibucătăriei cu unt;
- Strict respectați proporțiile, cântărind ingredientele în conformitate cu instrucțiunile din cartea de rețete (micșorați sau măriți cantitatea ingredientelor strict proporțional);
- La utilizarea laptelui integral diluați-l cu apă potabilă în proporția de 1:1.



Proprietățile laptelui și cerealelor, în dependență de producător și locul de producere, pot diferința, ceea ce câteodată influențează asupra rezultatului de pregătire.

Programul ДЕСЕРТЫ

Programul este destinat pentru pregătirea diverselor deserturi din fructe proaspete și pumușoare. În mod implicit timpul de pregătire în program constituie 30 minute. Este posibilă setarea manuală a timpului de gătit în intervalul de la 5 minute până la 2 ore cu pasul de 1 minut.

Programul ПЕЛЬМЕНИ

Programul este destinat pentru pregătirea pelmeni, cărnaților și altor produse semi-finite. Acesta prevede aducerea apei până la fierbere, încărcarea ingredientelor și pregătirea acestora de mai departe. Țineți cont de faptul, ca apa să acupe nu mai mult de 2/3 din volumul util al castronului. Despre momentul de fierbere a apei și necesitatea încărcării ingredientelor o să vă informeze semnalul sonor. Numărătoarea inversă a timpului de gătit va începe după apăsarea repetată a butonului Crapt. În mod implicit timpul de pregătire în program constituie 10 minute. Este posibilă setarea manuală a timpului de gătit în intervalul de la 2 minute până la 1 oră cu pasul de 1 minut. Funcția de autoîncălzire și startului întârziat în acest program nu sunt disponibile.

 Pentru evitarea arsurilor aburului fierbinte nu vă aplecați asupra dispozitivului cu capacul deschis.

Programul МАНТЫ

Programul este destinat pentru pregătirea colțunași în abur. În mod implicit timpul de pregătire în program constituie 20 minute. Este posibilă setarea manuală a timpului de gătit în intervalul de la 2 minute până la 1 oră cu pasul de 1 minut. Funcția de autoîncălzire și startului întârziat în acest program nu sunt disponibile. Pentru pregătirea în multibucătărie folosiți numai container inclusă în pachetul livrării.

Programul ТВОРОГ

Cu ajutorul multibucătăriei puteți prepara destul de operativ brânză de casă, pe care o puteți utiliza ulterior atât ca produs finit, cât și în calitate de ingredient te pentru prepararea altor bucate. Urmați recomandările de preparare din cartea de însoțire rețete. În mod implicit timpul de pregătire în program constituie 20 minute. Este posibilă setarea manuală a timpului de gătit în intervalul de la 5 minute până la 1 oră cu pasul de 1 minut.

Programul ХОЛОДЕЦ

Programul se recomandă pentru prepararea răciturii. În mod implicit timpul de pregătire în program constituie 3 ore. Este posibilă setarea manuală a timpului de gătit în intervalul de la 10 minute până la 12 ore cu pasul de 10 minute.

Programul ЭКСПРЕСС

Programul este destinat pentru pregătirea orezului și terciurilor sfărâmițioși pe apă. Programul prevede deconectarea automată după fierberea totală a apei. În acest program nu este disponibilă setarea manuală a timpului de gătit, funcția startului întârziat și autoîncălzirii.

 Pentru lansarea programului în regimul de așteptare al dispozitivului apăsați butonul Cmapm. Deasemenea puteți lansa programul, alegerea acesteia în meniul cu ajutorul butoanelor Чак+/ и Мин/- și apăsaând butonul Cmapm.

Programul ХЛЕБ

Este recomandat pentru coacerea diverselor tipuri de pâine din făină de grâu și cu adaus de făină de seacă. Programul prevede ciclul complet de pregătire de la creșterea aluatului până la coacere. Țineți cont de faptul, ca toate ingredientele să ocupe nu mai mult de 1/2 din volumul util al castronului. În mod implicit timpul de pregătire în program constituie 3 ore. Este posibilă setarea manuală a timpului de gătit în intervalul de la 10 minute până la 4 ore cu pasul de 5 minute. În timpul primei ore de activitate al programului are loc creșterea aluatului, iar apoi – coacerea directă. Timpul maximal de activitate al funcției de autoîncălzire este limitată la 3 ore.

La lansarea programului cu setări în mod implicit la expirarea a 2 ore de activitate dispozitivul va emite un semnal sonor, după care este necesar să întoarceți pâinea. Dacă în setarea programului au fost introduse schimbări, semnalul sonor nu va fi emis.

 **ATENȚIE!** Folosiți mănușile de bucătărie la scoaterea pâinii din castronul dispozitivului.

 Nu se recomandă să folosiți funcția startului întârziat, așa precum aceasta poate influența la calitate copturii.

Pentru reducerea timpului și simplificarea pregătirii recomandăm să utilizați amestecuri gata pentru pregătirea pâinii. Nu deschideți capacul multibucătăriei la etapa creșterii aluatului! De aceasta depinde calitatea produsului copt.

III. ÎNGRIJIREA DISPOZITIVULUI

Recomandări și reguli generale

- Înainte de prima utilizare a dispozitivului, precum și pentru înlăturarea mirosurilor bucatelor din multibucătărie după preparare, se recomandă fierberea în acesta timp de 15 de minute a unei jumătăți de lămâie în programul „ПАР”.
- Nu lăsați în multibucătăria închis vasul cu bucatele gata sau umplut cu apă mai mult de 24 ore. Vasul cu bucatele gata îl puteți păstra în frigider și, în caz de necesitate, le puteți încălzi în multibucătăria utilizând funcția de încălzire.
- Dacă nu utilizați dispozitivul o perioadă îndelungată, deconectați-l de la rețeaua electrică. Camera de lucru, inclusiv și elementul de încălzire, vasul, capacul intern și supapa de evacuare a aburului trebuie să fie curate și uscate.
- Înainte de a începe curățarea dispozitivului, asigurați-vă că acesta este deconectat de la rețeaua electrică și s-a răcit complet. Pentru curățarea dispozitivului, utilizați o cârpă moale și soluții delicate pentru spălarea vaselor.

 **NU UTILIZAȚI** în timpul curățării dispozitivului șervețele sau burete dure, paste abrazive. La fel, nu utilizați orice substanțe chimice abrazive sau alte substanțe care nu sunt recomandate pentru curățarea obiectelor care intra în contact cu produsele alimentare.

 **NU SCUFUNDAȚI** corpul dispozitivului în apă și nu-l plasați sub jet de apă!

- Fiți atenți la spălarea pieselor din cauciuc ale multibucătăriei: deteriorarea sau deformarea acestora poate duce la funcționarea incorectă a dispozitivului.
- Curățați corpul dispozitivului după necesitate. Curățați vasul, capacul interior din aluminiu și supapa detașabilă de evacuare a aburului după fiecare utilizare a dispozitivului. Condensatul care se formează în procesul de preparare a bucatelor în multibucătărie înălțurați după fiecare utilizare a dispozitivului. Suprafețele interioare ale camerei de lucru curățați-le după necesitate.

Curățarea corpului

Curățați corpul dispozitivului cu un șervețel de bucătărie moale și umed sau cu un burete. Puteți utiliza un detergent delicat. Pentru a evita scurgeri posibile de apă sau urme pe corpul dispozitivului, se recomandă ștergerea suprafeței lui pînă la uscat.

Curățarea castronului/tigăii

Puteți curăța castronul/tigaia atît manual, utilizând un burete moale sau o soluție pentru spălat vase, cît și în mașina de spălat vase (în conformitate cu recomandările producătorului acestuia).

În cazul impurificării considerabile turnați în castronul/tigaia apă caldă și lăsați-l la înmuiat pentru o perioadă de timp după care curățați-l. Ștergeți obligatoriu suprafața exterioară a castronului/tigăii pînă la uscat, înainte de a-l instala în corpul multibucătăriei.

i *La utilizarea frecventă a castronului/tigăii este posibilă modificarea ușoară sau totală a culorii suprafeței interioare antiaderente. Acest lucru nu reprezintă un defect.*



Curățarea capacului interior de aluminiu

1. Deschideți capacul dispozitivului.
2. Din partea interioară a capacului în același timp apăsați spre centru două fixatoare din plastic.
3. Fără a depune efort, trageți capacul interior de aluminiu puțin spre sine și în sus, pentru ca aceasta să se desprindă de capacul principal.
4. Ștergeți suprafețele ambelor capace cu o cârpă de bucătărie umedă sau burete. În caz de necesitate spălați capacul scos sub jetul de apă, folosind detergent pentru spălarea vaselor. Folosind mașina de spălat vase în acest caz nu se recomandă.
5. Ștergeți ambele capace cu uscat.
6. Instalați capacul de aluminiu de margini în sloturile de sus, aliniați-l cu capacul principal și ușor apăsați pe fixatoare pînă la fixare.

Curățarea supapei de abur detașabile

Supapa de abur este instalată într-un soclu special pe capacul superior al dispozitivului și este constituită din carcasele interne și externe.

1. Atenț trageți carcasa exterioară de cota de pătrundere în aprofundarea capacului în sus și spre sine.

2. Carcasa interioară întorceți-o împotriva acelor ceasornice (în direcție ) pînă la sfârșit și scoateți-o.
3. Montați în ordine inversă: aliniați fantele părții de bază a supapei cu filele corespunzătoare pe carcasa interioară și întoarceți (în direcția ) acelor ceasornice. Montați bine supapa de abur în fantă pe capacul dispozitivului (discul exterior trebuie să fie amplasat cu proiecția înapoi pentru extragere).

! *ATENȚIE! Pentru evitarea deformării gumei supapei nu răsuciți și nu o trageți la scoatere, curățare și instalare.*

Eliminarea condensului

În acest model condensul se acumulează într-o cavitate specială pe carcasa dispozitivului în jurul castronului și se scurge într-un container special, situat în partea din spate a aparatului.

1. Deschideți capacul, scoateți castronul. În caz de necesitate puțin ridicați partea din față a multibucătăriei, pentru ca condensul în totalitate să se scurgă în container.
2. Scoateți containerul, ușor trăgându-l de lame spre sine.
3. Scurgeți condensul. Spălați containerul, urmărind regulile de mai sus, și puneți-l la loc.
4. Condensul rămas în cavitatea din jurul castronului eliminați-l cu ajutorul cârpei de bucătărie.

Curățarea camerei de lucru

La respectarea strictă a indicațiilor prezentei instrucțiuni de utilizare, posibilitatea nimeririi lichidului, particulelor de alimente sau a murdăriei în interiorul camerei de lucru a dispozitivului este minimă. Dacă impurificarea esențială totuși a avut loc, curățați suprafața camerei de lucru pentru a evita funcționarea incorectă sau defectarea dispozitivului.

STOP *Înainte de curățarea camerei de lucru a multibucătăriei, asigurați-vă că acesta este deconectat de la rețeaua electrică și s-a răcit complet!*

Pereții laterali ai camerei de lucru, suprafața elementului de încălzire și manta traductorului termic central (situat în mijlocul elementului de încălzire) pot fi curățați cu un burete sau un șervețel umezit (dar nu umed!). În cazul utilizării detergentului îndepărtați toate resturile lui, pentru a evita apariția mirosului nedorit la prepararea ulterioară a bucatelor.

La nimerirea obiectelor străine în adâncitura din jurul traductorului termic central, îndepărtați-le cu grijă cu o pensă, fără a apăsa pe manta traductorului. La impurificarea suprafeței elementului de încălzire utilizați bureta umezită de o duritate medie sau perie sintetică.

i *La utilizarea regulată a dispozitivului, cu timpul, este posibilă decolorarea totală sau parțială a elementului de încălzire. Acesta nu este un indicator al defecțiunii dispozitivului și nu înfluențează corectitudinea funcționării lui.*

IV. DEFECTIUNI POSIBILE ȘI METODELE DE ÎNLĂTURARE ALE ACESTORA

Defectul	Cauze posibile	Metoda de înlăturare	
Pe display a apărut un mesaj de eroare: E1-E4	Eroare de sistem, este posibilă defec-tarea plăcii de control sau a elemen-tului de încălzire	Deconectați dispozitivul de la rețeaua electrică, lăsați-l să se răcească. Închideți compact capa-cul, conectați din nou dispozitivul la rețeaua electrică	
Dispozitivul nu se conectează	Cablul de alimentare nu este conectat la dispozitiv și (sau) la priza electrică	Asigurați-vă, că cablul de alimentare detașabil este conectat la conectorul corepunzător pe dispozitiv și la priză	
	Priza electrică nu este în stare de funcționare	Conectați dispozitivul la priza electrică în stare de funcționare	
Bucatele se prepara prea mult timp	Lipsește energia electrică în rețeaua electrică	Verificați prezența tensiunii în rețeaua electrică. Dacă aceasta lipsește, adresați-vă la organizația de deservire a casei Dvs	
	Întreruperi în alimentarea de la rețeaua electrică (nivelul tensiunii curentului nu este stabil sau mai jos de valoarea normală)	Verificați prezența tensiunii stabile în rețeaua electrică. Dacă aceasta este instabilă sau mai joasă de valoarea normală, adresați-vă la organizația de deservire a casei Dvs	
	Între vasul și elementul de încălzire a nimerit un obiect sau particule străine (murdărie, crupe, reziduuri de alimente)	Deconectați dispozitivul de la rețeaua electrică, lăsați-l să se răcească. Înlăturați obiectul străin sau particulele	
	Vasul în corpul multi-cookerului este instalat cu înclinări	Instalați vasul drept, fără înclinări	
În timpul preparării iese aburul de sub capac	Elementul de încălzire este foarte murdar	Deconectați dispozitivul de la rețeaua electrică, lăsați-l să se răcească. Curățați elementul de încălzire	
	Nu se respectă ermetizarea conectării vasului și capacului interior al multi-cookerului	Vasul este instalat cu înclinări în corpul dispozitivului	Instalați vasul drept, fără înclinări
		capacul nu este închis compact sau sub capac a nimerit un obiect străin	Verificați dacă nu sunt obiecte străine (murdărie, crupe, reziduuri de alimente) între capac și corpul dispozitivului, înlăturați-le. Închideți întotdeauna capacul multi-cookerului pînă se va auzi un click
	inelul de etanșare de pe capacul interior este foarte murdar, defectat sau deteriorat	Verificați starea inelului de etanșare de pe capacul interior al dispozitivului. Posibil acesta necesită o înlocuire	

V. OBLIGAȚIUNI DE GARANȚIE

Pentru prezentul produs este disponibilă garanția de 2 ani de la achiziție. Pe parcursul perioadei de garanție producătorul se angajează să elimine, prin reparații, înlocuiri de piese sau de înlocuire a întregului produs orice defecte din fabrica, cauzate de calitate insuficientă de material sau de asamblare. Garanția intră în vigoare numai în cazul, în care data de cumpărare este confirmată de imprimarea magazinului și semnătura vânzătorului în certificatul original de garanție. Prezența garanției este recunoscută doar în cazul, în care produsul a fost folosit în conformitate cu instrucțiunile de exploatare, nu a fost reparat, nu a fost desfăcut și nu a fost deteriorat ca urmare a manipulării necorespunzătoare cu el, dar, de asemenea, este păstrată integralitatea completă a produsului. Această garanție nu se aplică la uzura naturală a produsului și materiale consumabile (filtre, becuri, ceramică, teflon și alte acoperiri antiaderente, compactoare etc.).

Durata de viață a produsului și termenul de valabilitate a garanției pe el se calculează de la data vânzării sau de la data fabricației produsului (în cazul în care data de vânzare e imposibil de determinat).

Data de fabricație a aparatului poate fi găsit în numărul de serie, situat pe o etichetă de identificare de pe carcasa produsului. Numărul de serie este format din 13 simboluri. Al 6-lea și al 7-lea simboluri indică luna, a 8-a – anul de producere a dispozitivului.

Durata de viață a aparatului stabilită de producător este de 5 ani de la data achiziției, cu condiția că exploatarea produsului se face în conformitate cu prezența instrucțiune și standardele tehnice aplicabile.

Ambalajul, ghidul de utilizare, precum și aparatul trebuie eliminate în conformitate cu programele locale de prelucrare a deșeurilor. Nu aruncați aceste produse împreună cu gunoierul casnic.

EAC

Производитель: «Пауэр Пойнт Инк. Лимитед» №1202 Хай Юн Гэ (В1) Лин Хай Шан Чжуан Сямейлин Футьян, Шеньжень, Китай, 518049. По лицензии REDMOND Индастриал Груп, ЛЛСи Уан Коммерс Плаза, 99 Вашингтон-авеню, сьют 805А, Олбани, Нью-Йорк, 12210, Соединенные Штаты Америки.

Импортер: ООО «АЛЬФА», 195027, г. Санкт-Петербург, Свердловская набережная, д. 44, литера Б.

© REDMOND. Все права защищены. 2015

Воспроизведение, передача, распространение, перевод или другая переработка данного документа или любой его части без предварительного письменного разрешения правообладателя запрещены.

Produced by Redmond Industrial Group LLC
One Commerce Plaza, 99 Washington Ave, Ste. 805A
Albany, New York, 12210, United States
www.redmond.company
www.multivarka.pro
Made in China

RMK-M231-CIS-UM-1