

BOSE[®]



Solo 15/10

Телевизионная акустическая система

Руководство пользователя

Содержание

Введение

Благодарим вас за приобретение	7
Извлечение устройства из упаковки	7

Системные настройки

Шаг 1: Расположение акустической системы	8
Шаг 2: Выбор типа аудио кабеля	9
Шаг 3: Подключение выбранного аудио кабеля к телевизору	10
Шаг 4: Подключение аудио кабеля к системе Solo	11
Важные инструкции при выполнении подключений оптического кабеля	12
Шаг 5: Подключение акустической системы к источнику питания	13
Шаг 6: Расположение телевизора на акустической системе Solo	14
Шаг 7: Отключение внутренних динамиков телевизора	15
Шаг 8: Проверка звука	16
Шаг 9: Регулировка низких частот	16
Использование альтернативных подключений	17
Подключение кабельной приставки к системе	17
Подключение телевизионных наушников к системе	18
Подключение нескольких устройств к системе	19

Использование системы

Получение информации о системе	20
Регулировка уровня громкости	21
Использование функции auto-wake	21
Программирование универсального пульта ДУ Solo 15	22
Программирование пульта ДУ для управления телевизором	22
Программирование пульта ДУ для управления другими устройствами	23
Настройка кнопки питания	23
Повторная синхронизация кабельной приставки и телевизора	23
Переключение источников сигнала	24
Кнопки системного управления	24
Использование кнопок управления воспроизведением	25
Навигация по экранному меню	26

Использование стороннего пульта ДУ	27
Использование диалогового режима	27
Использование пульта ДУ Solo 10	28
Дополнительный универсальный пульт ДУ	28
Использование стороннего пульта ДУ	28
Использование диалогового режима	28
Уход и обслуживание	
Устранение неполадок	29
Замена батареи пульта ДУ	31
Универсальный пульт ДУ Solo 15	31
Пульт ДУ Solo 10	31
Очистка	32
Технические характеристики	32

Информация по технике безопасности

Прочтите это руководство пользователя

Пожалуйста, внимательно прочтите это руководство пользователя до начала использования устройства, и сохраните его для последующего обращения.



Символ молнии в равностороннем треугольнике предназначен для предупреждения пользователя о наличии внутри корпуса устройства опасного неизолированного напряжения достаточной величины, чтобы вызвать риск поражения электрическим током.



Восклицательный знак в равностороннем треугольнике предназначен для предупреждения пользователя о наличии важных инструкций по эксплуатации и обслуживанию в документации руководства пользователя.



ВНИМАНИЕ:

- Для уменьшения риска удара электрическим током не оставляйте устройство под воздействием дождя или влаги.
- Не оставляйте устройство в местах доступа капель или брызг, не устанавливайте на устройство сосуды с жидкостью, например, вазы. Как и при использовании любого электронного оборудования, избегайте попадания жидкости на любую из его составляющих частей. Попадание жидкости может привести к сбою в работе и/или стать причиной возгорания.



- **Пульт ДУ Solo 10:** Храните новые и использованные батареи в местах, недоступных для детей. Не глотайте батарейки, они могут стать причиной химического ожога. Входящий в комплект пульт ДУ содержит батарейку таблеточного типа. Если проглотить батарейку такого типа, то она может стать причиной внутренних ожогов в течение 2 часов, которые могут привести к летальному исходу. Если отсек для батареек неплотно закрывается, прекратите использование устройства и уберите его в недоступное для детей место. Немедленно обратитесь к врачу, если вы думаете что проглотили батарейку или она застряла в любой части тела. При неправильном использовании батарейка может вызвать возгорание или химический ожог. Не подзаряжайте, не разбирайте, не нагревайте (100°C) и не сжигайте их. Заменяйте использованную батарейку только 3-вольтовой литиевой батарейкой (UL) CR2032 или DL2032. Утилизируйте батарейки надлежащим образом.
- **Пульт ДУ Solo 15:** Не снимайте внешнее покрытие батарей, не вскрывайте и не разрезайте их. Не повергайте батарейки нагреванию. Не оставляйте батарейки под прямыми солнечными лучами. Не подвергайте батареи короткому замыканию. Не храните батареи вместе с мелкими металлическими предметами, так как они могут стать причиной короткого замыкания. Не извлекайте батарейки из упаковки до момента их установки в устройство. Берегите батареи от каких-либо ударов. Если батареи протекают, избегайте контакта жидкости с кожей или глазами. Если же этого контакта не удалось избежать, тщательно промойте участок кожи или глаза большим количеством воды и немедленно обратитесь за медицинской помощью. Вставьте батарейку, соблюдая указанную полярность (+) и (-). Используйте только предназначенные для данного оборудования батареи. Держите батареи вне досягаемости детей. Немедленно обратитесь к врачу, если кто-либо проглотил батарейку. Приобретайте только специально предназначенные батарейки для данного устройства. Батарейки должны быть сухими и чистыми. В случае загрязнения протрите батарейку чистой сухой тканью. Используйте батарею только по назначению. Извлеките батарейки из устройства, если планируете долго им не пользоваться. Используйте только батарейки размера AA (IEC LR06).
- Не располагайте на устройстве или вблизи его источники открытого огня, такие как свечи.
- Не оставляйте устройство в нестабильном положении. В противном случае оно может упасть, что приведет к серьезной травме или повреждению устройства. Во избежание серьезных травм, особенно у детей, вам следует соблюдать некоторые меры предосторожности:
 - Используйте только рекомендуемые производителем аксессуары и подставки.
 - Устанавливайте устройство только на мебели, способной выдержать его вес.
 - Не располагайте устройство на краю подставки или полки.
 - Не устанавливайте устройство на высоких мебельных модулях (например, на книжных шкафах или буфетах) без дополнительного крепления мебели и устройства.
 - Не устанавливайте устройство на скатерти или на любой другой плотной ткани, расположенной на поверхности мебели.
 - Объясните детям, насколько опасно влезать на мебель, чтобы включить или настроить устройство.
- Если вы не уверены в правильности установки и монтажа телевизора, обратитесь к профессиональному мастеру.
- Не позволяйте детям давить, тянуть или влезать на монитор. В противном случае оно может упасть, что приведет к серьезной травме или повреждению устройства. Для большей безопасности воспользуйтесь специальным креплением.

Информация по технике безопасности



Предупреждение: Данное изделие содержит магнит. Обратитесь, пожалуйста, к терапевту, если у вас есть вопросы о влиянии магнита на работу используемых вами или имплантированных медицинских устройств.



Предупреждение: Изделие содержит мелкие детали, которые могут представлять опасность при попадании в дыхательные пути. Не использовать детям до 3 лет.



Предостережение: Неправомерные вмешательства могут угрожать вашей безопасности и нормальной работе устройства, а также приводят к прекращению гарантии.

Примечания:

- При использовании приборного или сетевого штепселя в качестве разъединителя, то этот разъединитель должен всегда оставаться включенным.
- Данный продукт должен использоваться только внутри помещений. Он не был разработан и не был протестирован для использования вне помещений, в транспорте или на лодках.
- Ярлык изделия расположен на нижней или задней панели устройства.



廢電池請回收

Пожалуйста, утилизируйте использованные батареи соответствующим образом согласно местным законам.

Не сжигать.



Данный продукт соответствует всем требованиям директивы ЕС. Полную версию декларации о соответствии вы можете найти на веб-сайте www.Bose.com/compliance.

1. Внимательно прочтите настоящее руководство.
2. Руководствуйтесь указанными инструкциями.
3. Учтите все предупреждения.
4. Следуйте всем инструкциям.
5. Не используйте устройство вблизи воды.
6. Протирайте только сухой тканью.
7. Не блокируйте вентиляционные отверстия. Установите устройство в соответствии с инструкциями производителя.
8. Не размещайте устройство рядом с такими источниками тепла, как радиаторы, печи или другие (включая усилители), которые нагреваются при работе.
9. Берегите кабель питания. Не наступайте на кабель и следите за его целостностью, особенно у вилки и в месте, где он выходит из устройства.
10. Используйте только рекомендуемые производителем аксессуары.
11. Отключайте устройство от сети во время грозы или когда оно не используется долгое время.
12. Сервисное обслуживание устройства выполняется квалифицированным персоналом. Сервисное обслуживание требуется, если устройство повреждено, например, поврежден кабель или вилка питания, пролита жидкость или внутрь пропали посторонние предметы, устройство побывало под дождем или в условиях повышенной влажности, устройство уронили, и оно не функционирует нормально.



Этот символ означает, что данный продукт необходимо предоставить в центры утилизации электрического и электронного оборудования. Соответствующая утилизация позволит исключить нанесение вреда человеческому здоровью или окружающей среде. Более подробную информацию об утилизации данного продукта вы можете получить в местных органах управления, в службе утилизации или по месту приобретения продукта.

Информация по технике безопасности

Примечание: Это оборудование было протестировано и установлено в соответствии с ограничениями для цифровых устройств Класса В согласно Части 15 Правил FCC. Данные ограничения призваны обеспечить соответствующую защиту от вредоносных помех в жилой обстановке. Данное оборудование генерирует, использует и может излучать высокочастотную энергию и, не будучи установлено в соответствии с инструкциями и при отклонении от инструкций при эксплуатации, может создавать вредоносные помехи для радиокommunikаций. Однако нет гарантии, что помехи не возникнут в частных случаях установки. Если данное оборудование вызывает вредоносные помехи для радио- и телевизионного приема, которые определяются по включению и выключению оборудования, пользователь должен попытаться устранить помехи следующим способом:

- Переориентируйте или переместите приемную антенну.
- Увеличьте расстояние между оборудованием и приемником.
- Оборудование и приемник должны быть подключены в разные штепсельные розетки.
- Проконсультируйтесь с дилером или опытным техническим специалистом по радиосвязи/телевидению.

Изменения или доработка данного устройства не разрешены компанией Bose и могут стать причиной аннулирования вашего права на использование устройства.

Это устройство подчиняется Части 15 Правил FCC. Его работа допускает следующие два условия: (1) это устройство не может вызывать вредные помехи, и (2) это устройство должно принимать любые помехи, включая помехи, которые могут привести к неправильной работе.

Названия токсичных или вредных веществ и элементов						
Название детали	Токсичные и вредные вещества и элементы					
	Свинец (Pb)	Ртуть (Hg)	Кадмий (Cd)	Шестивалентный (CR(VI))	Полибромдифенил (PBB)	Полибромированные дифенол-эфиры (PBDE)
Блок управления	X	O	O	O	O	O
Металлические детали	X	O	O	O	O	O
Пластиковые детали	O	O	O	O	O	O
Динамики	X	O	O	O	O	O
Кабели	X	O	O	O	O	O

O: Означает, что токсические и вредные вещества, содержащиеся во всех материалах данной детали, не превышают ограничения требований SJ/T 11363-2006.

X: Означает, что токсические и вредные вещества, содержащиеся хоть в одном материале данной детали, превышают ограничения требований SJ/T 11363-2006.

Пожалуйста, заполните и сохраните для последующего использования.

Серийный номер продукта и модель указаны на нижней панели устройства.

Серийный номер: _____

Номер модели: _____

Дата покупки: _____

Рекомендуем сохранить ваш чек вместе с руководством пользователя.



Выполнено по лицензии Dolby Laboratories. Dolby и символ двойного D являются торговыми марками Dolby Laboratories.

Blu-ray Disc™ является торговой маркой Blu-ray Disc Association.

©2014 Корпорация Bose. Строго запрещается воспроизводить, изменять, распространять или использовать каким-либо другим способом весь документ или его часть без письменного разрешения.

Благодарим вас за приобретение

Благодарим вас за выбор домашней телевизионной акустической системы Bose® Solo 15/10. Эта стильная акустическая система разработана для использования с 46 и 50-дюймовыми телевизорами. Ее потрясающее звучание позволит усовершенствовать просмотр телевизора.

Извлечение устройства из упаковки

Аккуратно распакуйте упаковку и убедитесь, что в комплект входят следующие элементы:

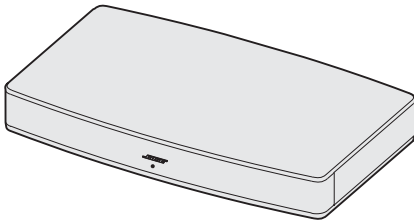

Solo 15/10
Телевизионная акустическая система



Solo 15
Универсальный пульт ДУ

или

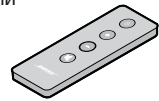

Solo 10 Пульт ДУ

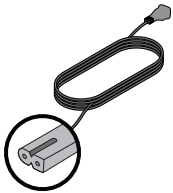

Кабель питания
(В комплект входит соответствующий требованиям вашего региона кабель)



Оптический цифровой аудио кабель



Коаксиальный цифровой аудио кабель
(только для Европы)

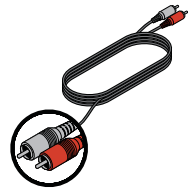

Аналоговый стерео аудио кабель

Если вы видите, что одна из частей повреждена, не используйте ее. Немедленно свяжитесь с уполномоченным дилером Bose или позвоните в отдел работы с клиентами Bose. Контактные данные указаны в адресном листке из упаковки.

Обязательно сохраните все упаковочные материалы. Таким образом, вы обеспечите безопасную транспортировку устройства в любое необходимое время.

Системные настройки

Шаг 1: Расположение акустической системы

1. Поверните телевизор и найдите панель **Audio Out**.
2. Расположите систему Solo в выбранном для установки телевизора месте.

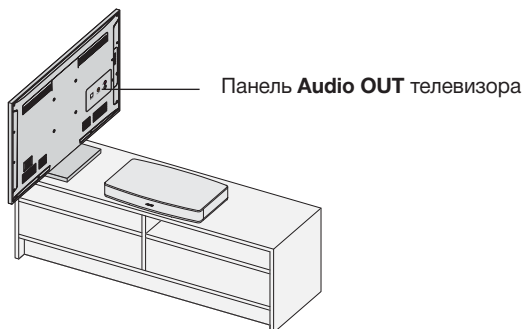

Руководство по расположению акустической системы:

- Акустическая система Bose® Solo 15/10 разработана для установки под телевизоры, вес которых не превышает 34 кг, ширина основы которых не превышает 61 см, а глубина - не более 31 см.
- Основание телевизора должно располагаться в середине верхней панели системы, и не выступать за ее края.
- Если используемый телевизор слишком большой для установки на верхней панели системы, то расположите акустическую систему в другом месте, например, на открытой полке под телевизором, но только в пределах досягаемости аудио кабеля. Вы также можете закрепить телевизор на стене над акустической системой.
- При желании расположить акустическую систему в книжном шкафу или на полке, установите ее максимально близко к внешнему краю.

Предостережение:

- Не располагайте на акустической системе телевизоры с ЭЛТ. Данная акустическая система не предназначена для использования с телевизорами такого типа.
- Если основание телевизора выходит за любой край этой акустической системы, повышается риск падения телевизора, что может привести к травме.
- При установке акустической системы задней панелью к стене между стеной и системой необходимо обеспечить расстояние не менее 2,5 см.
- При любой установке этой системы вентиляционные отверстия на задней панели должны быть открыты.
- Если в комплект телевизора входит устройство для повышения устойчивости, установите его в соответствии с инструкциями производителя и, следуя рекомендациям, отрегулируйте крепления после размещения телевизора на верхней панели системы. При использовании с этой системой телевизора рекомендуется устанавливать устройство для повышения устойчивости. Если в комплект телевизора не входит устройство для повышения устойчивости, его можно приобрести в большинстве магазинов телеаудиотехники.

Шаг 2: Выбор типа аудио кабеля

1. На задней панели телевизора расположена панель разъемов **Audio Out**, на которой вы можете выбрать один из доступных выходов.

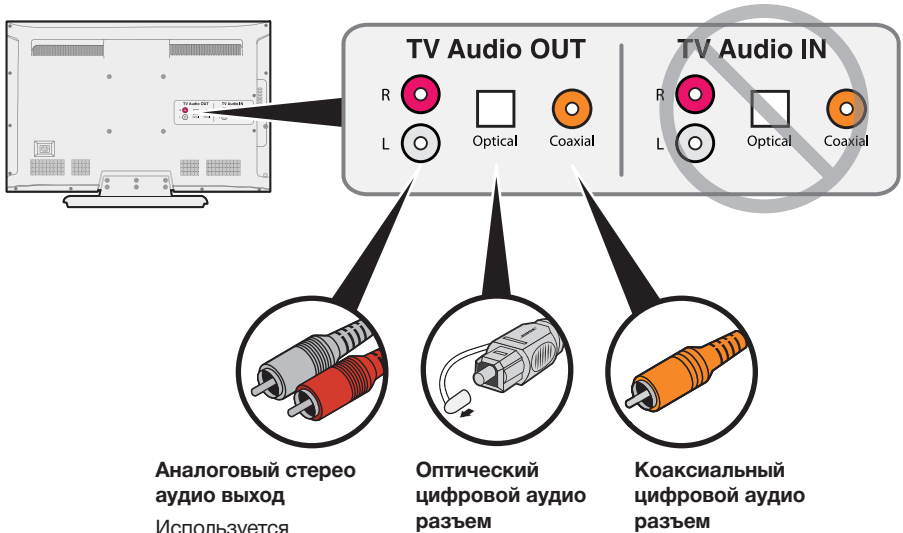

Аналоговый стерео аудио выход

Используется для подключения в том случае, если оптический и коаксиальный цифровые выходы недоступны.

Оптический цифровой аудио разъем

Используйте любой из доступных разъемов для оптимального воспроизведения сигнала.

Коаксиальный цифровой аудио разъем

2. Выберите аудио кабель, соответствующий вашему телевизору.

Примечание: В комплект акустической системы Solo входят несколько типов аудио кабелей. Для подключения вам необходим только один из них. Подключите выбранный кабель, оставив остальные неподключенными.

Примечание: Оптический и коаксиальный кабели обеспечивают оптимальное воспроизведение. Аналоговый кабель следует использовать только в том случае, если ваш телевизор не оснащен оптическим или коаксиальным выходом.

Совет: Если ваш телевизор не оборудован аудио выходами, то вы можете использовать аудио выходы другого устройства. См. раздел «Использование альтернативных подключений» на стр. 17, в котором описаны другие способы подключения акустической системы Solo TV.

Системные настройки

Шаг 3: Подключение выбранного аудио кабеля к телевизору

1. На задней панели телевизора расположена панель подключений **Audio OUT**.
2. Подключите один конец выбранного аудио кабеля к соответствующему разъему на панели **Audio OUT**.

Предостережение: При использовании оптического кабеля снимите с разъема защитную крышку и установите штекер в правильном положении.

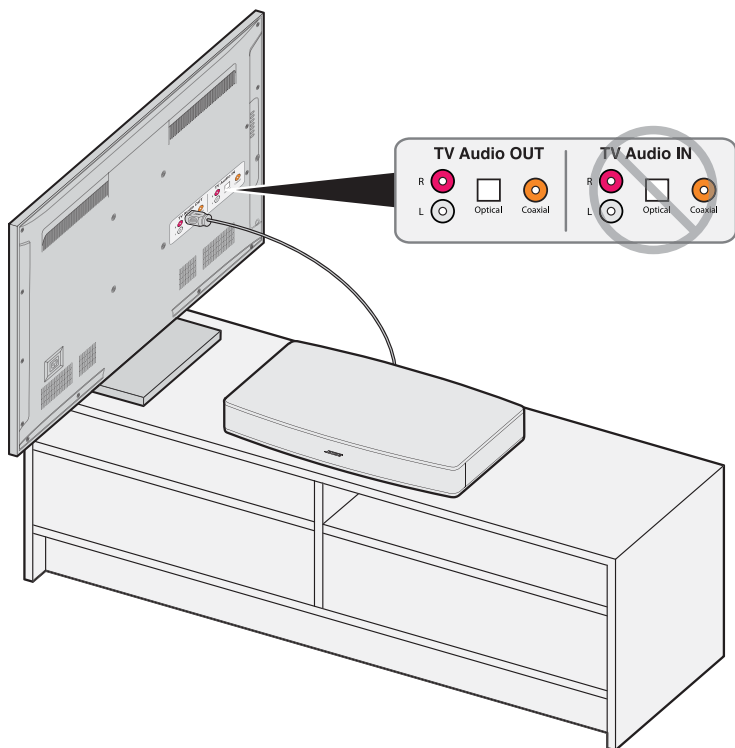

Шаг 4: Подключение аудио кабеля к системе Solo

Подключите другой конец выбранного аудио кабеля к соответствующему разъему на панели акустической системы Solo.

Примечание: При использовании оптического кабеля прочтите раздел «Важные инструкции» на стр. 12.

Снимите защитную крышку

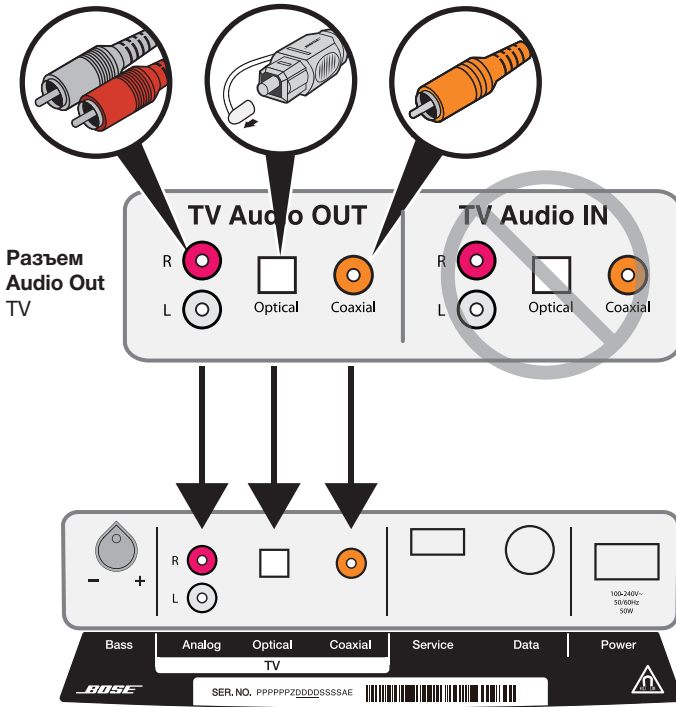

Разъем **Audio IN** Система Solo

Примечание: Для подключения вам необходим только один из них.

Системные настройки

Важные инструкции при выполнении подключений оптического кабеля

1. Снимите защитную крышку с двух концов оптического кабеля.

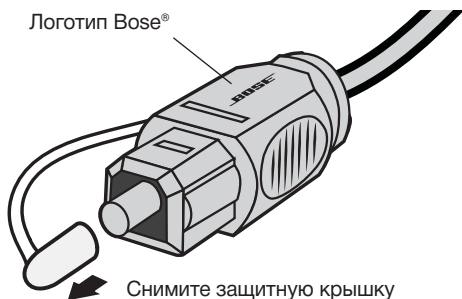

2. Держите штекер оптического кабеля, расположив логотип Bose вверх, как показано на рисунке.
3. Аккуратно вставьте штекер кабеля в **оптический** разъем системы Solo.

Примечание: Оптический разъем акустической системы Solo оборудован навесной крышкой, которая открывается при установке штекера.

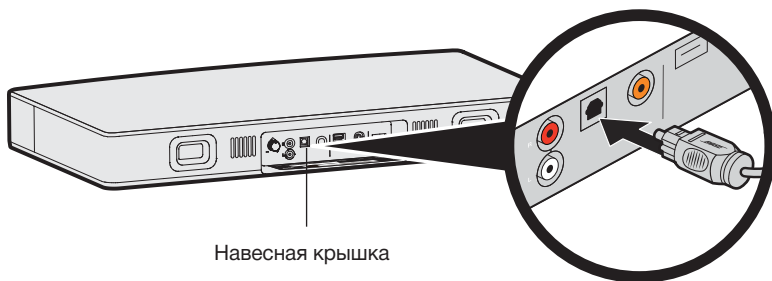

Предостережение: Неверная установка штекера может привести к повреждению разъема и/или штекера.

4. Плавно вставьте штекер в разъем до щелчка. Убедитесь, что штекер легко не извлекается из разъема.

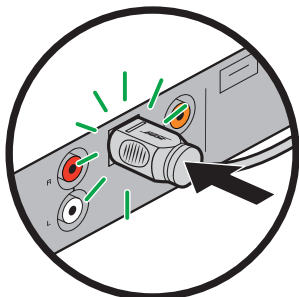

Шаг 5: Подключение акустической системы к источнику питания

1. Подключите один конец кабеля электропитания в разъем питания.
2. Вставьте другой конец кабеля питания в розетку.

После подачи питания система издает два сигнала, что говорит о готовности системы к эксплуатации.

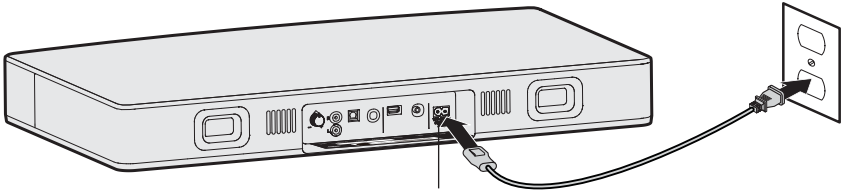

Разъем питания

Совет: Bose рекомендует использовать одобренный профессионалами стабилизатор напряжения. Броски и перебои напряжения могут повредить электронные компоненты любой системы.

Системные настройки

Шаг 6: Расположение телевизора на акустической системе Solo

Установите телевизор на акустическую систему, убедившись, что основание телевизора расположено по центру и не выходит за края системы. См. «Руководство по расположению акустической системы:» на стр. 8.

Предостережение: Убедитесь, что основание телевизора расположено по центру и не выходит за края системы.

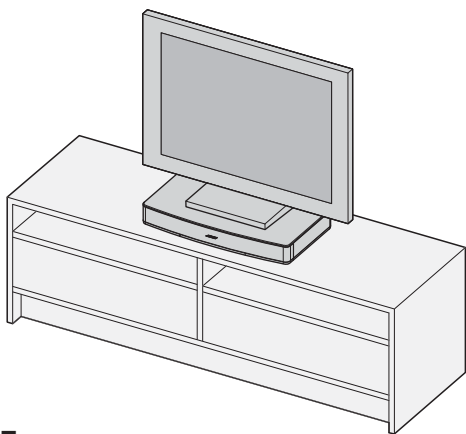

Предостережение:

- Не располагайте на акустической системе телевизоры с ЭЛТ. Данная акустическая система не предназначена для использования с телевизорами такого типа.
- Если основание телевизора выходит за любой край этой акустической системы, повышается риск падения телевизора, что может привести к травме.
- При установке акустической системы задней панелью к стене между стеной и системой необходимо обеспечить расстояние не менее 2,5 см.
- Если в комплект телевизора входит устройство для повышения устойчивости, установите его в соответствии с инструкциями производителя и, следуя рекомендациям, отрегулируйте крепления после размещения телевизора на верхней панели системы. При использовании с этой системой телевизора рекомендуется устанавливать устройство для повышения устойчивости. Если в комплект телевизора не входит устройство для повышения устойчивости, его можно приобрести в большинстве магазинов телеаудиотехники.

Шаг 7: Отключение внутренних динамиков телевизора

Для получения максимального удовольствия при прослушивании звука телевизора через акустическую систему Solo следует отключить внутренние динамики телевизора.

Примечание: Подробнее об использовании этой функции, см. руководство пользователя вашего телевизора.

1. Включите телевизор.
2. Перейдите в меню телевизора и выберите параметр **Audio, Sound, or Speaker Settings**.
3. Найдите пункт меню включения/отключения динамиков. Этот пункт меню может называться **Speakers On/Off** или похоже.
4. Если в меню вашего телевизора нет пункта, отключающего внутренние динамики, выйдите из аудио меню и уменьшите уровень громкости телевизора до минимума.

Для подтверждения выключения динамиков телевизора выполните следующее:

1. Нажмите кнопку  (мьютирования) на пульте ДУ системы Solo.
2. Убедитесь, что звук телевизора отсутствует.

Совет: Если вы подключили телевизор к системе Solo с помощью оптического кабеля, то вам может потребоваться изменить настройки телевизора так, чтобы его звук не заглушал выходной аудио сигнал.

- Найдите в меню телевизора настройки, которые могут оказывать влияние на цифровой аудио выход. Вы также можете воспользоваться цифровым входом для подключения.
- Найдите в меню телевизора параметры, выбирающие тип аудио выхода, например, **Stereo** или **5.1 Channel Audio**. Возможно, вам потребуется выбрать такой параметр для включения аудио выхода.

Системные настройки

Шаг 8: Проверка звука

1. Включите питание телевизора и приставки (Спутниковый тюнер или кабельное телевидение).
2. Нажмите кнопку  на пульте ДУ системы.
Убедитесь, что индикатор состояния системы горит зеленым.

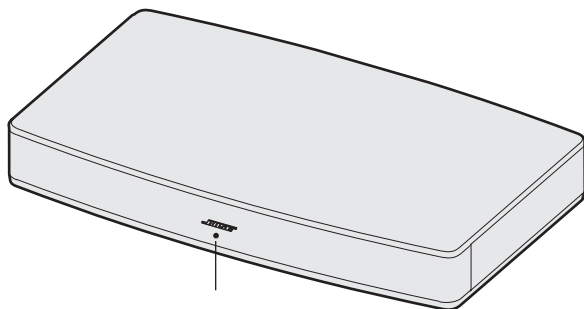

Индикатор состояния системы

3. Убедитесь, что звук поступает из системы Solo.
В случае отсутствия звука см. раздел «Неполадки и способы их устранения» на стр. 29.

Совет: В настоящий момент вы настроили акустическую систему так, что она будет автоматически выходить из режима ожидания в момент поступления звукового сигнала. Более подробная информация дана в разделе «Использование функции auto-wake» на стр. 21.

Шаг 9: Регулировка низких частот

Регулятор низких частот, расположенный на задней стороне системы, позволяет изменить уровень низких частот выходного сигнала.

Поверните регулятор низких частот вправо для увеличения количества низких частот, и влево соответственно для его уменьшения.

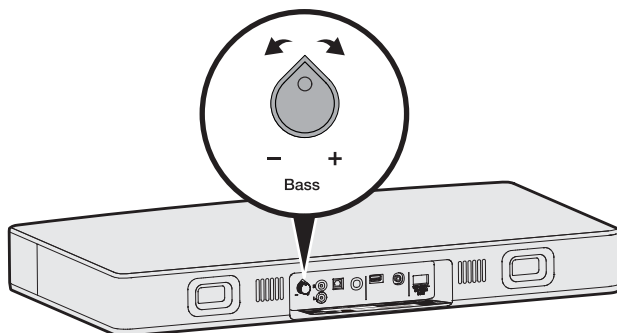

Примечание: Для достижения оптимального качества звучания диалогов, как например, в новостях, прочтите раздел «Использование диалогового режима» на стр. 27 (Solo 15) и стр. 28 (Solo 10).

Использование альтернативных подключений

Вы можете использовать альтернативные подключения в следующих случаях:

- Если к вашему телевизору не подключен ни один аудио кабель и он не принимает аудиосигналы системы Solo 15/10. См. разделы «Подключение кабельной приставки к системе» или «Подключение телевизионных наушников к системе» на стр. 17-18.
- Если отсутствует звук подключенного к телевизору DVD проигрывателя. См. раздел «Подключение нескольких устройств к системе» на стр. 19.

Подключение кабельной приставки к системе

К акустической системе Solo 15/10 можно подключить кабельную приставку. Для этого вам потребуется только один кабель.

Предостережение: При использовании оптического кабеля прочтите важные инструкции на стр. 12.

1. На задней панели кабельной приставки расположена панель разъемов **Audio Out**, на которой вы можете выбрать один из доступных выходов.

Снимите защитную крышку

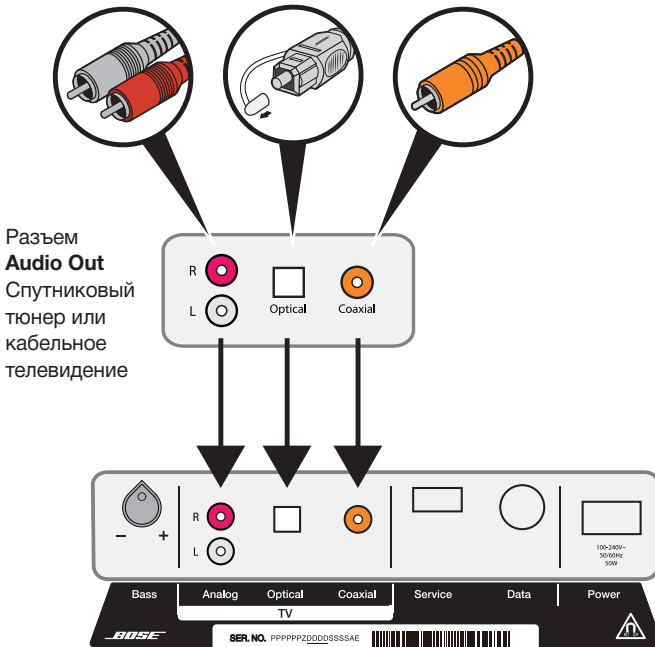

Разъем
Audio Out
Спутниковый
тюнер или
кабельное
телевидение

Разъем **Audio IN** Solo 15/10

2. Выберите аудио кабель, соответствующий вашей кабельной приставке.
3. С помощью аудио кабеля подключите панель разъемов **Audio Out** к системе Solo.

Системные настройки

Подключение телевизионных наушников к системе

Если ваш телевизор оснащен разъемом для наушников, то для подключения к системе Solo 15/10 вам потребуется двойной стерео кабель RCA-to-3.5 (не входит в комплект).

1. Вставьте стереофонический штекер в разъем телевизионных наушников.
2. Вставьте белый штекер в разъем **L** системы Solo.
3. Вставьте красный штекер в разъем **R** системы Solo.
4. Убедитесь, что телевизор включен. Более подробная информация дана в руководстве пользователя телевизора.
5. Установите уровень громкости на 75% от максимального значения, обеспечивая тем самым возможность оптимальной настройки громкости системы; а затем подстройте громкость с помощью пульта ДУ.

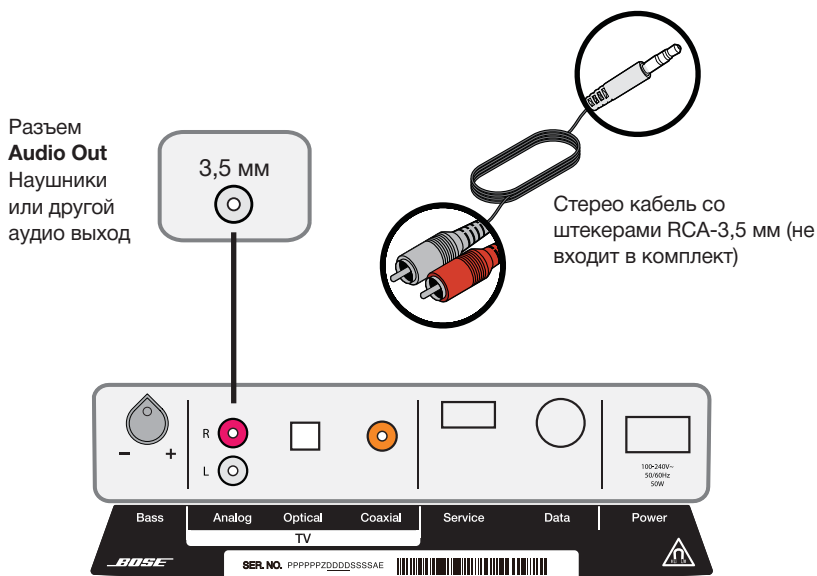

Разъем **Audio IN** Solo 15/10

Подключение нескольких устройств к системе

Если вы подключили к телевизору DVD проигрыватель, то телевизор не будет пропускать аудио сигнал проигрывателя через свой аудио выход. Акустическая система Solo предоставляет вам решение этой проблемы. К акустической системе Solo можно подключить до трех устройств с помощью аудио кабелей различного типа.

Например, на следующем рисунке показаны подключенные к системе кабельная приставка и DVD проигрыватель или игровая приставка.

Примечание: Этот вид подключения может быть недоступным при использовании вашего оборудования, так как некоторые устройства, например, кабельные приставки или тюнеры всегда должны быть включенными. При подключении нескольких устройств к акустической системе Solo включите только те устройства, которые планируете использовать, и выключите остальные.

Предостережение: При использовании оптического кабеля прочтите важные инструкции на стр. 12.

Разъем Audio Out

DVD проигрыватель или игровая приставка

Разъем Audio Out

Спутниковый тюнер или кабельное телевидение

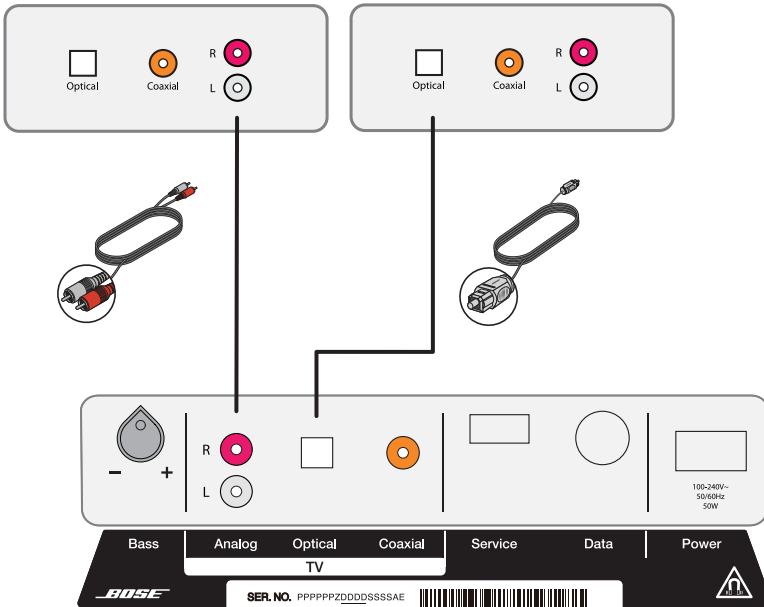

Разъем Audio IN Solo 15/10

Использование системы

Получение информации о системе

Индикатор состояния системы сообщит вам о включении системы и укажет вам на состояние системы во время работы.

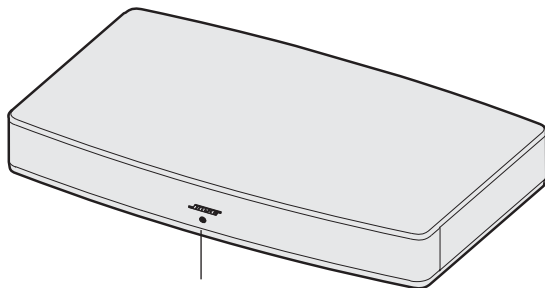

Индикатор состояния системы

Состояние системы

Активность индикатора	Состояние системы
Не горит	Система включена (режим ожидания)
Желтый	Режим ожидания, функция auto wake включена
Постоянно горит зеленым	Питание включено.
Мигает зеленым или мигает желтым (диалоговый режим включен)	Звук системы отключен.
Быстро мигает зеленым или быстро мигает желтым (диалоговый режим включен)	Выполняется настройка уровня громкости.
Постоянно горит оранжевым	Режим диалога включен.
Горит красным	Системная ошибка - обратитесь в Отдел работы с клиентами Bose

Регулировка уровня громкости

На пульте ДУ:

- Нажмите кнопку + для увеличения уровня громкости.
- Нажмите кнопку - для уменьшения уровня громкости.
- Нажмите кнопку  для выключения и включения звука.

Примечание: Для подтверждения выключения динамиков телевизора см. стр. 15.

Использование функции auto-wake

Если акустическая система включена Solo 15/10, но вы не запустили воспроизведение аудио сигнала, то питание системы будет автоматически выключено через час.

Для включения системы нажмите кнопку  на пульте ДУ.

Вы можете настроить акустическую систему так, что она будет автоматически выходить из режима ожидания в момент поступления звукового сигнала.

Для включения функции auto-wake:

1. Направьте пульт ДУ на систему.
2. Нажмите и удержите в нажатом положении кнопку  в течение 5 секунд. Система издаст три коротких повышающихся сигнала и индикатор состояния системы будет мигать желтым.

Для выключения функции auto-wake:

1. Направьте пульт ДУ на систему.
2. Нажмите и удержите в нажатом положении кнопку  в течение 5 секунд. Система издаст три коротких понижающихся сигнала и индикатор состояния системы будет мигать красным.

Примечание: Если работа ваших устройств была рассинхронизирована, то прочтите раздел «Повторная синхронизация кабельной приставки и телевизора» на стр. 23.

Программирование универсального пульта ДУ Solo 15

Вы можете запрограммировать универсальный пульт ДУ для управления телевизором, DVD и Blu-ray Disc™ проигрывателем, кабельной приставкой, DVR или игровой приставкой.

Примечание: Убедитесь, что ваши устройства совместимы с универсальными пультами ДУ. Более подробная информация дана в руководстве пользователя вашего устройства.

Программирование пульта ДУ для управления телевизором

1. Включите телевизор.
2. Найдите код устройства для марки вашего телевизора.

Выберите раздел телевизоров в журнале Универсальных кодов устройств дистанционного управления (входит в комплект).

3. Нажмите и удержите в нажатом положении кнопку **TV** на пульте ДУ, пока все шесть кнопок не загорятся, затем отпустите.

Горит только **TV**.

4. На клавиатуре пульта ДУ наберите код устройства для вашей марки телевизора.

Примечание: Если все шесть кнопок мигнули три раза, значит вы ввели неверный код. Повторите выполнение описанных ранее шагов 2 и 3.

5. Нажмите кнопку **+**.
 6. Направьте пульт ДУ на телевизор и нажмите кнопку **Source**.
- Телевизор будет выключен.
7. Нажмите кнопку **EXIT** для сохранения настроек.



Если телевизор не включается

Для поиска кода вашего телевизора воспользуйтесь сканером кодов пульта.

1. Нажмите кнопку **+** для выбора другого кода.

Примечание: Если все шесть кнопок мигнули шесть раз, значит вы просмотрели все доступные для вашего устройства коды. Для перехода к предыдущему коду нажмите кнопку **-**.



2. Нажмите кнопку **Source**.
3. Повторите выполнение шагов 1 и 2, пока не выключите питание телевизора.
4. Нажмите кнопку **EXIT** для сохранения настроек.

Программирование пульта ДУ для управления другими устройствами

Выполните процедуру, описанную в разделе «Программирование пульта ДУ для управления телевизором» для каждого из ваших устройств, используя соответствующий код устройства и кнопку источника.



Настройка кнопки питания

При желании вы можете настроить кнопку питания  на пульте ДУ для одновременного включения/выключения питания системы Solo 15, телевизора и кабельной приставки.

1. Запрограммируйте ваш пульт ДУ для управления телевизором и кабельной приставкой (как описано на стр. 22).
2. Одновременно нажмите и удержите в нажатом положении кнопки  и  в течение 10 секунд. Обе кнопки мигнут три раза.

Повторная синхронизация кабельной приставки и телевизора

После настройки кнопки питания ваш телевизор и кабельная приставка могут рассинхронизироваться и в результате включаться/выключаться не одновременно. Для повторной синхронизации системы выполните следующие шаги.



1. Нажмите кнопку выбора источника входного сигнала для устройства, которое было рассинхронизировано.
2. Нажмите кнопку  для включения или выключения питания источника сигнала.
3. Нажмите кнопку  .
Ваши устройства будут одновременно включаться или выключаться.

Использование системы

Переключение источников сигнала

Вы легко можете переключить управление с одного источника сигнала на другое, нажав кнопку источника на пульте ДУ. Помимо управления выбранным источником сигнала пульт ДУ также управляет основными функциями системы (включение/выключение, уровень громкости, отключение звука).

Примечание: Прежде, чем вы начнете убедитесь, что вы правильно запрограммировали источники сигнала.









1. Нажмите кнопку выбранного для управления источника сигнала. Кнопка источника сигнала будет включена.
2. Нажмите кнопку . Питание источника сигнала будет включено.
3. Нажмите кнопку  для выбора соответствующего входа на вашем телевизоре.

Возможно вам потребуется нажать кнопку  несколько раз для выбора входа для нужного источника.

На экранах некоторых телевизоров появится меню. С помощью пульта ДУ системы Solo 15 выберите соответствующий телевизионный вход  и закройте меню.

Кнопки системного управления

Для использования кнопок системного управления необходимо запрограммировать пульт ДУ. (см. стр.22).

Кнопка	Описание
	Включает/выключает питание системы Solo 15; программируется для управления включением телевизора и кабельно й приставки.
	Включает/выключает питание источника сигнала.
	Выбирает различные источники сигнала для подключения к телевизору.
	Управляет кабельной приставкой (программируется)
	Управляет Blu-ray или DVD проигрывателем (программируется)
	Управляет игровой приставкой (программируется)
	Управляет телевизором (программируется)
 	Управляет дополнительными устройствами, которые не входят в вышеперечисленные категории (программируется)

Использование кнопок управления воспроизведением

Функциональность кнопок воспроизведения варьируется в зависимости от марки вашего устройства. Более подробная информация дана в руководстве пользователя устройства.

Для начала нажмите кнопку нужного источника сигнала для выбранных вами устройств.

Кнопка	Описание
	Переключение дисков на проигрывателе
	Переключение канала, трека CD или главы DVD диска.
	Отображает список записанных DVR программ
	Вход и выход из диалогового режима
	Отключение или восстановление звука системы
	Переход к предыдущей главе/треку/каналу
	Запуск воспроизведения
	Пауза
	Остановка
	Сканирование (ускоренная перемотка вперед/назад)
	Переход (по главам)
	Запись
	Выбор главы, номера трека или канала
	Нажмите кнопку ENTER для выбора.
	Включение/выключение субтитров









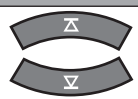

Использование системы

Навигация по экранному меню

Кнопки меню и выбора программы позволяют управлять только одним источником сигнала за раз. Для начала нажмите кнопку нужного источника сигнала для выбранных вами устройств.

Примечание: Если некоторые функции навигации не работают для определенного источника сигнала, попробуйте запрограммировать другой код устройства для пульта ДУ.

Кнопка	Описание
	Переход по страницам в экранном меню
	Отображение меню для выбранного источника.
	Отображение электронной программы
	Предоставление более подробной информации о телевизионной передаче
	Выход из экранного меню и программы
	Отображение на экране домашней страницы интернет браузера
	Изменение формата изображения телевизора
	Режим телетекста (только для Европы)
	Выполнение определенных функций, уникальных для кабельной приставки



Использование стороннего пульта ДУ

Сторонний пульт, например, пульт кабельной приставки также можно запрограммировать на управление акустической системой.

Прочтите руководство пользователя пульта ДУ кабельной приставки, и следуя всем описанном в нем инструкциям выполните программирование пульта ДУ для управления телевизором. Если вам потребуется ввести код устройств, то найдите в руководстве пользователя кабельной приставки код акустической системы Bose.

После программирования сторонний пульт будет выполнять управление основными функциями, например включением/выключением устройства и настройкой его уровня громкости.

Использование диалогового режима

Диалоговый режим обеспечивает передачу оптимального звучания таких передач как новости и телеинтервью, автоматически подстраивая настройки системы.

Для входа в диалоговый режим:

1. Направьте пульт ДУ на систему.
2. Нажмите кнопку .

Индикатор состояния системы мигнет три раза желтым и будет постоянно гореть желтым. Для выхода из диалогового режима:

1. Направьте пульт ДУ на систему.
2. Нажмите кнопку .

Индикатор состояния системы мигнет три раза зеленым и будет постоянно гореть зеленым.

Использование системы

Использование пульта ДУ Solo 10

Пульт ДУ обеспечивает простое и удобное управление телевизионной системой Solo 10. Просто направьте пульт на переднюю панель системы и нажмите необходимые кнопки.

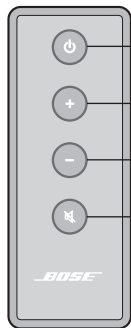

- Включает и выключает систему
Нажмите и удержите в нажатом положении для включения/выключения функции auto-wake.
- Увеличивает (+) уровень громкости системы.
- Уменьшает (-) уровень громкости системы.
- Отключение/включение звука системы
Нажмите и удержите в нажатом положении для перехода в диалоговый режим

Дополнительный универсальный пульт ДУ

Универсальный пульт от Bose позволяет управлять системой и программироваться для управления телевизором и другими подключенными компонентами. Более подробную информацию вы можете получить обратившись к уполномоченному дилеру Bose или в отдел работы с клиентами Bose. Контактные данные указаны в адресном листке из упаковки.

Использование стороннего пульта ДУ

Сторонний пульт, например, пульт кабельной приставки также можно запрограммировать на управление акустической системой.

Прочтите руководство пользователя пульта ДУ кабельной приставки, и следуя всем описанном в нем инструкциям выполните программирование пульта ДУ для управления телевизором. Если вам потребуется ввести код устройств, то найдите в руководстве пользователя кабельной приставки код акустической системы Bose.

После программирования сторонний пульт будет выполнять управление основными функциями, например включением/выключением устройства и настройкой его уровня громкости.

Использование диалогового режима

Диалоговый режим обеспечивает передачу оптимального звучания таких передач как новости и телеинтервью, автоматически подстраивая настройки системы.

Для входа в диалоговый режим:

1. Направьте пульт ДУ на систему.
2. Нажмите и удержите .

Индикатор состояния системы мигнет три раза желтым и будет постоянно гореть желтым. Для выхода из диалогового режима:

1. Направьте пульт ДУ на систему.
2. Нажмите и удержите .

Индикатор состояния системы мигнет три раза зеленым и будет постоянно гореть зеленым.

Устранение неполадок

Проблема	Решение
Подставка для телевизора слишком большая для установки на системе	<ul style="list-style-type: none"> Установите акустическую систему в другом месте, например на открытой полке под телевизором. По возможности установите телевизор на стене над акустической системой.
Нет питания	<ul style="list-style-type: none"> Убедитесь в том, что аудиокабель правильно и надежно подключен к акустической системе и телевизору. Убедитесь, что кабель питания надежно подключен к рабочей розетке. Если выбранная розетка оснащена регулятором, то убедитесь, что его переключатель установлен в положение Вкл. или проверьте эту розетку с помощью лампы. Сбросьте настройки системы: Отключите кабель питания и подождите около минуты. Снова включите питание и послушайте, система должна издать два звуковых сигнала, подтверждающие наличие питания.
Отсутствует звук	<ul style="list-style-type: none"> Убедитесь, что звук системы не отключен. Увеличьте уровень громкости. Выключите все подключенные к системе Solo устройства, кроме того, звучание которого хотите прослушать. Убедитесь, что аудио кабели подключены в разъем Audio Output или Audio OUT телевизора, а не в разъемы Audio Input или Audio IN. Убедитесь, что кабели не повреждены и надежно подключены к системе Solo, телевизору и другому необходимому оборудованию. При использовании оптического кабеля прочтите важные инструкции на стр. 12. Убедитесь, что выбрали правильный вход TV для подключения. Проверьте включение аудио выхода телевизора. Более подробная информация дана в руководстве пользователя телевизора. Если акустическая система подключена к выходу телевизора VARIABLE (VAR), убедитесь в том, что внутренние динамики телевизора отключены, громкость телевизора увеличена, а на телевизоре не отключен звук. Вы можете использовать альтернативные подключения. См. стр. 17. При подключении через телевизионные наушники увеличьте уровень громкости телевизора до максимума. При подключении двух устройств убедитесь, что не используете оптический и коаксиальный кабели. Отключите кабель питания системы из сети на одну минуту. Сбросьте настройки системы: Отключите кабель питания и подождите около минуты. Снова включите питание и послушайте, система должна издать два звуковых сигнала, подтверждающие наличие питания.

Уход и обслуживание

Проблема	Решение
Пульт ДУ работает неправильно или вообще не работает	<ul style="list-style-type: none">• Убедитесь в том, что батарейки установлены верно и не разряжены. См. раздел «Замена батареи пульта ДУ» на стр. 31.• Направьте пульт ДУ на акустическую систему, затем нажмите кнопку.• Убедитесь, что индикатор состояния системы мигает при нажатии кнопки уровня громкости или кнопки отключения звука.• Для пульта ДУ системы Solo 15:<ul style="list-style-type: none">- Направьте пульт ДУ на нужное вам устройство.- Убедитесь, что индикатор кнопки выбранного источника сигнала мигает при нажатии кнопки уровня громкости.- Возможно, существует еще один код для марки вашего устройства. Более подробная информация дана в разделе «Программирование пульта ДУ для управления телевизором» на стр. 22.• Отключите кабель питания системы из сети на одну минуту.• Сбросьте настройки системы: Отключите кабель питания и подождите около минуты. Снова включите питание и послушайте, система должна издать два звуковых сигнала, подтверждая наличие питания.
Звук искажен	<ul style="list-style-type: none">• Убедитесь, что кабели не повреждены и надежно подключены между системой и телевизором.• Если акустическая система подключена к выходу телевизора VARIABLE (VAR), уменьшите громкость телевизора.• Обойдите разъемы телевизора и подключите кабель непосредственно к источнику сигнала, используя один из альтернативных способов подключения. См. стр. 17.• Сбросьте настройки системы: Отключите кабель питания и подождите около минуты. Снова включите питание и послушайте, система должна издать два звуковых сигнала, подтверждая наличие питания.
Звук идет из телевизора	<ul style="list-style-type: none">• Отключите внутренние динамики телевизора.• Отрегулируйте уровень громкости телевизора.
Индикатор состояния системы горит красным.	<ul style="list-style-type: none">• Системная ошибка. Обратитесь в Отдел работы с клиентами Bose.

Замена батареи пульта ДУ

Универсальный пульт ДУ Solo 15

Необходимо заменить обе батарейки, если вы заметили, что рабочий диапазон сузился или пульт ДУ перестал работать. Рекомендуем использовать щелочные батарейки.

1. Плавно потяните и откройте крышку отсека батареек, расположенную на задней стороне пульта ДУ.
2. Извлеките обе батарейки.

Обязательно утилизируйте батарейки согласно законам вашего региона.

3. Вставьте две батарейки размера AA (IEC-R6) мощностью 1,5 В или эквивалентные им. Установите батарейки, соблюдая их полярность, в соответствии с отметками + и – внутри отсека.
4. Установите крышку отсека батареек на место.

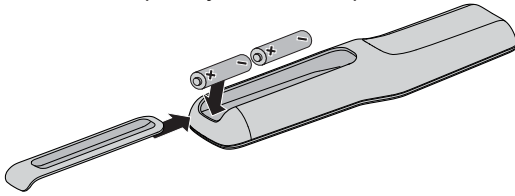

Пульт ДУ Solo 10

Необходимо заменить батарейку, если вы заметили, что рабочий диапазон сузился или пульт ДУ перестал работать.

1. С помощью монетки поверните крышку батареек против часовой стрелки.

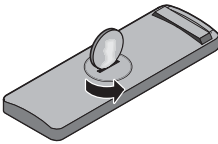

2. Снимите крышку и вставьте новую батарейку (CR2032 или DL2032) плоской стороной вверх — так, чтобы был виден символ (+).



3. Установите крышку и поверните по часовой стрелке для фиксации.

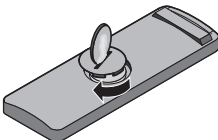

Уход и обслуживание

Очистка

- Для очистки внешней корпуса системы используйте мягкую сухую ткань.
- Не используйте дезодоранты вблизи громкоговорителей. НЕ используйте растворители, химические или чистящие средства, содержащие спирт, аммиак или абразивные компоненты.
- Не допускайте попадания жидкости в отверстия системы.
- Решетки акустической системы не требуют специального ухода, но при необходимости вы можете аккуратно очистить их пылесосом.

Технические характеристики

Номинальная мощность

100 - 240 Вт, 50/60 Гц, 50 Вт

Габариты

62,8 см (Ш) x 35,6 см (Г) x 7,6 см (В)

Вес

6,35 кг



717641-0010

BOSE[®]
Better sound through research[®]

©2014 Bose Corporation, The Mountain,
Framingham, MA 01701-9168 USA
AM717641 Rév. 00