

- Установите HEPA-фильтр (10) в контейнер-пылесборник (2).
- Установите контейнер-пылесборник на ручной пылесос до срабатывания фиксатора (3).

Корпус пылесоса

- Протирайте корпус пылесоса слегка влажной мягкой тканью, после чего вытрите насухо.
- Запрещается погружать корпус ручного пылесоса, сетевого шнура (9) и вилку сетевого шнура в воду или в любые другие жидкости. Не допускайте попадания жидкости внутрь корпуса ручного пылесоса.
- Запрещается использовать для чистки пылесоса растворители и абразивные чистящие средства.

ХРАНЕНИЕ

- Прежде чем убрать пылесос на длительное хранение, проведите чистку корпуса пылесоса, колбы контейнера-пылесборника (2), HEPA-фильтра (10) и щётки (1).
- Смотайте сетевой шнур (9) на держатели (7).
- Храните пылесос в сухом прохладном месте, недоступном для детей и людей с ограниченными возможностями.

КОМПЛЕКТАЦИЯ

Пылесос с установленным контейнером-пылесборником – 1 шт.
Щётка для пола – 1 шт.
Щелевая насадка – 1 шт.
HEPA-фильтр – 1 шт.
Инструкция – 1 шт.
Гарантийный талон – 1 шт.

ТЕХНИЧЕСКИЕ ХАРАКТЕРИСТИКИ

Электропитание: 220-240 В ~ 50 Гц
Номинальная потребляемая мощность: 600 Вт
Максимальная мощность 1000 Вт
Мощность всасывания: 100 Вт

Производитель сохраняет за собой право изменять дизайн, конструкцию и технические характеристики, не влияющие на общие принципы работы устройства, без предварительного уведомления, из-за чего между инструкцией и изделием могут наблюдаться незначительные различия. Если пользователь обнаружил такие несоответствия, просим сообщить об этом

по электронной почте info@vitek.ru для получения обновленной версии инструкции.

УТИЛИЗАЦИЯ



В целях защиты окружающей среды, после окончания срока службы прибора и элементов питания (если входят в комплект), не выбрасывайте их вместе с обычными бытовыми отходами, передайте прибор и элементы питания в специализированные пункты для дальнейшей утилизации.

Отходы, образующиеся при утилизации изделий, подлежат обязательному сбору с последующей утилизацией в установленном порядке.

Для получения дополнительной информации об утилизации данного продукта обратитесь в местный муниципалитет, службу утилизации бытовых отходов или в магазин, где Вы приобрели данный продукт.

Срок службы устройства – 3 года



Данное изделие соответствует всем требуемым европейским и российским стандартам безопасности и гигиены.

ИЗГОТОВИТЕЛЬ: СТАР ПЛЮС ЛИМИТЕД (STAR PLUS LIMITED)

МЕСТОНАХОЖДЕНИЕ И ПОЧТОВЫЙ АДРЕС ДЛЯ СВЯЗИ:

ЮНИТ БИ ЭНД СИ, 15Й ЭТАЖ, КЭЙСИ АБЕРДИН ХАУС, №38, ХЭНГ ИП РОУД, ВОНГ ЧУК ХАНГ, ГОНКОНГ, КНР

ИМПОРТЕР И УПОЛНОМОЧЕННОЕ ИЗГОТОВИТЕЛЕМ ЛИЦО:
ООО «ВИТЕК.РУС»

МЕСТОНАХОЖДЕНИЕ И ПОЧТОВЫЙ АДРЕС ДЛЯ СВЯЗИ:

РФ, 117452, Г. МОСКВА, ЧЕРНОМОРСКИЙ БУЛЬВАР, ДОМ 17, КОРП. 1, ЭТАЖ 4, ОФИС 401, КАБ. 1.

Тел.: +7 (499) 685-48-18, e-mail: info@vitek.ru

Ответственность за несоответствие продукции требованиям технических регламентов Таможенного союза возложена на уполномоченное изготовителем лицо.

www.vitek.ru

ТЕЛЕФОН ДЛЯ СПРАВОК: 8-800-100-18-30

СДЕЛАНО В КНР



АУДИО-ВИДЕО И
БЫТОВАЯ ТЕХНИКА

VT-1831

Пылесос

Инструкция по эксплуатации

RUS Инструкция по эксплуатации

1

RUS

Дата производства изделия указана в серийном номере на табличке с техническими данными. Серийный номер представляет собой одиннадцатизначное число, первые четыре цифры которого обозначают дату производства. Например, серийный номер 0606xxxxxx означает, что изделие было произведено в июне (шестой месяц) 2006 года.



**ЗАПРЕЩЕНО УТИЛИЗИРОВАТЬ
С БЫТОВЫМ МУСОРОМ.
ОБРАТИТЕСЬ НА СООТВЕТСТВУЮЩИЙ ПУНКТ
ПЕРЕРАБОТКИ ЭЛЕКТРИЧЕСКОГО
И ЭЛЕКТРОННОГО ОБОРУДОВАНИЯ.**

www.vitek.ru

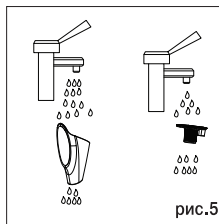
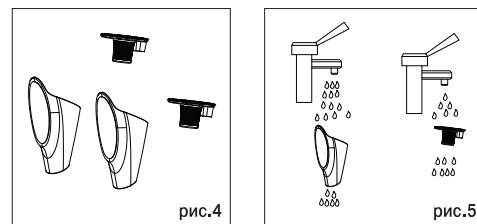
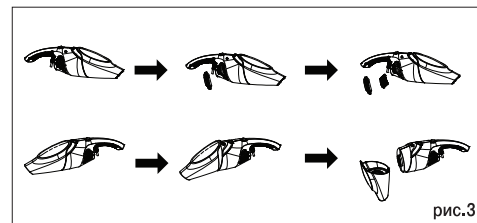
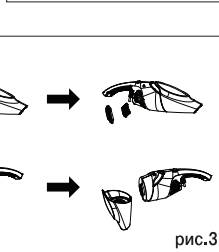
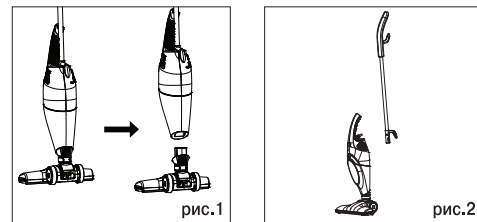
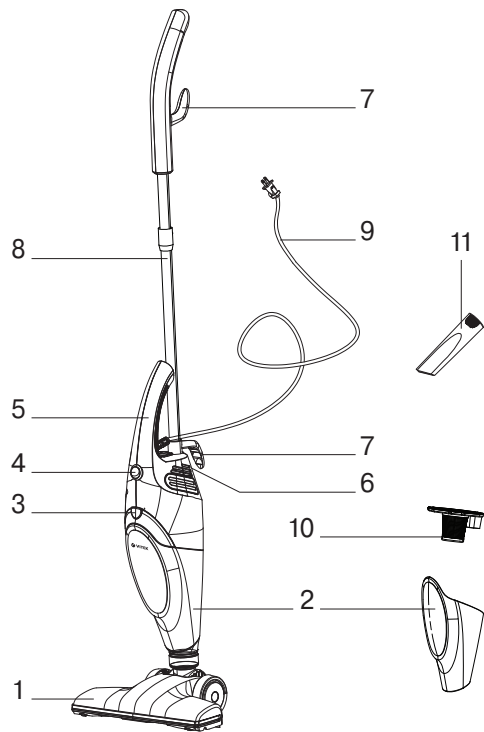

РУССКИЙ

ПЫЛЕСОС VT-1831

Устройство предназначено для уборки помещений. Вертикальная парковка пылесоса предполагает возможность его компактного вертикального хранения без необходимости дополнительной разборки.

ОПИСАНИЕ

- Щетка для пола
- Контейнер-пылесборник
- Кнопка фиксатора контейнера-пылесборника
- Кнопка включения/выключения «»
- Ручка ручного пылесоса
- Фиксатор ручного пылесоса
- Держатели сетевого шнура
- Съёмная ручка
- Сетевой шнур
- HEPA-фильтр
- Щелевая насадка

ВНИМАНИЕ!

Для дополнительной защиты в цепь питания целесообразно установить устройство защитного отключения (УЗО) с номинальным током срабатывания, не превышающим 30 мА; при установке следует обратиться к специалисту.

МЕРЫ БЕЗОПАСНОСТИ

Перед использованием устройства внимательно прочитайте настоящее руководство по эксплуатации и сохраняйте его в течение всего срока эксплуатации. Используйте устройство только по его прямому назначению, как изложено в данном руководстве. Неправильное обращение с устройством может привести к его поломке, причинению вреда пользователю или его имуществу. Для снижения риска возникновения пожара, для защиты от поражения электрическим током и защиты от травм следуете приведённым ниже рекомендациям.

- Прежде чем подключить устройство к электросети, убедитесь в том, что напряжение, указанное на устройстве, соответствует напряжению электросети в вашем доме.
- Во избежание риска возникновения пожара не используйте переходники при подключении устройства к электрической розетке.
- Не оставляйте пылесос без присмотра, когда он включён в сетевую розетку. Обязательно вынимайте сетевую вилку из электрической розетки, если не пользуетесь пылесосом, а также перед обслуживанием устройства.
- Отключая устройство от электрической сети, не тяните за сетевой шнур, а беритесь за вилку сетевого шнура.
- Не беритесь за сетевую вилку сетевого шнура или за корпус пылесоса мокрыми руками.
- При повреждении шнура питания его замену во избежание опасности должны производить изготовитель, сервисная служба или подобный квалифицированный персонал.
- Для снижения риска удара электрическим током не используйте пылесос вне помещений.
- Температура в помещениях, где используется пылесос, должна быть в диапазоне от 0 °C до +40 °C.
- Переносить пылесос можно только взявшись за ручку.
- Не используйте сетевой шнур для переноски пылесоса, не закрывайте дверь, если сетевой шнур проходит через дверной проём, не допускайте контакта сетевого шнура с острыми краями или углами мебели, а также с нагретыми поверхностями.
- Не используйте устройство в непосредственной близости от источников тепла или открытого пламени.
- Запрещается закрывать выходные отверстия устройства какими-либо предметами.
- Запрещается включать устройство, если какое-либо из его отверстий заблокировано.

- Следите за тем, чтобы волосы, свободно висящие элементы одежды, пальцы или другие части тела не находились рядом с воздухозаборным отверстием пылесоса.
- Будьте особенно внимательны при уборке лестничных пролётов.
- Запрещается использовать пылесос для сбора легковоспламеняющихся жидкостей, таких как растворители и бензин, запрещается использование пылесоса в местах хранения таких жидкостей.
- Запрещается с помощью пылесоса собирать воду или любые другие жидкости, горящие или дымящиеся сигареты, спички, тлеющий пепел, а также тонкодисперсную пыль, например, от штукатурки, бетона, муки или золы.
- Запрещается использовать пылесос, если:
 - не установлен или неправильно установлен контейнер-пылесборник;
 - не установлен или неправильно установлен HEPA-фильтр.
- Не погружайте корпус пылесоса в воду или в любые другие жидкости.
- Используйте только те аксессуары, которые входят в комплект поставки.
- Проводите регулярную чистку пылесоса.
- Храните пылесос в сухом прохладном месте.
- Не используйте пылесос для чистки домашних животных.
- Не разрешайте детям прикасаться к устройству или к сетевому шнуру во время работы устройства.
- Будьте особенно внимательны, если поблизости от работающего устройства находятся дети или лица с ограниченными возможностями.
- Данное устройство не предназначено для использования детьми.
- Во время работы и в перерывах между рабочими циклами размещайте устройство в местах, недоступных для детей.
- Прибор не предназначен для использования лицами (включая детей) с пониженными физическими, сенсорными или умственными способностями или при отсутствии у них жизненного опыта или знаний, если они не находятся под присмотром или не проинструктированы об использовании прибора лицом, ответственным за их безопасность.
- Дети должны находиться под присмотром для недопущения игр с прибором.
- Из соображений безопасности детей не оставляйте полиэтиленовые пакеты, используемые в качестве упаковки, без присмотра.

Внимание! Не разрешайте детям играть с полиэтиленовыми пакетами или упаковочной плёнкой. **Опасность удущья!**

- Регулярно проверяйте состояние вилки сетевого шнура и сам сетевой шнур на отсутствие повреждений.
- Запрещается использовать устройство при наличии повреждений сетевой вилки или сетевого шнура, если устройство работает с перебоями, а также после падения устройства.
- При повреждении шнура питания его замену во избежание опасности должны производить изготовитель, сервисная служба или подобный квалифицированный персонал.
- Запрещается самостоятельно ремонтировать прибор. Не разбирайте прибор самостоятельно, при возникновении любых неисправностей, а также после падения устройства выключите прибор из электрической розетки и обратитесь в любой авторизованный (уполномоченный) сервисный центр по контактным адресам, указанным в гарантийном талоне и на сайте www.vitek.ru.
- Перевозите устройство только в заводской упаковке.
- Храните устройство в местах, недоступных для детей и людей с ограниченными возможностями.

ДАННЫЙ ПРИБОР ПРЕДНАЗНАЧЕН ДЛЯ ИСПОЛЬЗОВАНИЯ ТОЛЬКО В БЫТОВЫХ УСЛОВИЯХ. ЗАПРЕЩАЕТСЯ КОММЕРЧЕСКОЕ ИСПОЛЬЗОВАНИЕ И ИСПОЛЬЗОВАНИЕ ПРИБОРА В ПРОИЗВОДСТВЕННЫХ ЗОНАХ И РАБОЧИХ ПОМЕЩЕНИЯХ.

МЕРЫ ПРЕДОСТОРОЖНОСТИ

- Не производите уборку пылесосом в непосредственной близости от сильно нагретых поверхностей, рядом с печельницами, а также в местах хранения легковоспламеняющихся жидкостей.

- Перед началом уборки уберите с пола острые предметы, чтобы не допустить повреждения устройства.

ПЕРЕД ПЕРВЫМ ИСПОЛЬЗОВАНИЕМ

После транспортировки или хранения устройства при пониженной температуре необходимо выдержать его при комнатной температуре не менее трёх часов.

- Полностью распакуйте устройство и удалите любые рекламные наклейки, мешающие работе устройства.
- Проверьте целостность устройства, при наличии повреждений не пользуйтесь устройством.
- Перед включением убедитесь в том, что напряжение электрической сети соответствует рабочему напряжению устройства.

СБОРКА ПЫЛЕСОСА

Установка и отсоединение щётки (1) (рис. 1)

- Вставьте щётку (1) в место установки до упора (рис. 1). Для снятия щётки (1) потяните щётку (1) по направлению вниз.

Снятие и установка съёмной ручки (8) (рис. 2)

- Для снятия съёмной ручки (8), нажмите на фиксатор (6) на корпусе пылесоса и снимите съёмную ручку (8).
- Для установки съёмной ручки (8) на место, нажмите на фиксатор (6) и вставьте ручку (8) до упора. Зафиксируйте ручку, отпустив фиксатор (6).

Установка HEPA-фильтра (10)

- Установите HEPA-фильтр (10) (рис. 4). Нажмите кнопку (3) и отсоедините контейнер-пылесборник (2). Вставьте HEPA-фильтр (10) в контейнер-пылесборник (2) (рис. 3).

Щелевая насадка (11)

- В состав комплекта пылесоса входит щелевая насадка (11). Щелевая насадка (11) предназначена для чистки радиаторов, щелей, углов и пространства между подушками диванов.

ИСПОЛЬЗОВАНИЕ ПЫЛЕСОСА

ВНИМАНИЕ! Включать пылесос можно только с установленным контейнером-пылесборником (2) и установленными в нём HEPA-фильтром (10). Перед включением пылесоса обязательно проверяйте правильность установки HEPA-фильтра (10) в контейнере-пылесборнике (2).

- Перед началом работы размотайте сетевой шнур (9) на всю длину и вставьте вилку сетевого шнура в электрическую розетку.

Примечание: При необходимости можно отрегулировать длину сетевого шнура (9), намотав его на держатели (7).

- Для включения пылесоса нажмите на кнопку включения/выключения «» (4).

- По окончании уборки в помещении нажмите на кнопку включения/выключения «» (4), установите пылесос в положение вертикальной парковки и извлеките вилку сетевого шнура из электрической розетки.

- Для сматывания сетевого шнура используйте держатели (7).

ЧИСТКА ПЫЛЕСОСА

Рекомендуется проводить чистку пылесоса после каждого использования. Прежде чем проводить чистку пылесоса выключите его, нажав на кнопку включения/выключения «» (4), переведите пылесос в положение вертикальной парковки и извлеките вилку сетевого шнура из электрической розетки.

Чистка контейнера-пылесборника (2) и HEPA-фильтра (10)

- Для снятия контейнера-пылесборника (2), нажмите на фиксатор (6) и снимите ручку (8).
- Нажмите на кнопку фиксатора (3) и снимите контейнер-пылесборник (2) (рис. 3).
- Выньте HEPA-фильтр (10) из контейнера-пылесборника (2) (рис. 4).
- Удалите с HEPA-фильтра (10) пыль и мусор, для этого можно воспользоваться подходящей щёткой или кисточкой.
- Высыпьте собранную пыль и мусор из контейнера-пылесборника (2) в мусорное ведро.
- Промойте HEPA-фильтр (10) и контейнер-пылесборник (2) под струёй тёплой воды и тщательно просушите их (рис. 5).