

Модель:

PS 1165, PS 0845, PS 0309

**Инструкция по эксплуатации
И техническому обслуживанию**

Краскораспылитель электрический

WORTEX





Содержание

Описание оборудования.....	4
Технические характеристики	5
Правила по технике безопасности	6
Эксплуатация.....	9
Устранение неисправностей.....	16
Гарантийное обязательство	17
Схемы запчастей.....	20
Гарантийные талоны.....	25
Сервисные центры.....	27

Уважаемый покупатель!

Мы постоянно работаем над улучшением и совершенствованием изделий под торговой маркой .

В связи с этим технические характеристики, дизайн и комплектация могут меняться без предварительного уведомления.

Приносим Вам наши глубочайшие извинения за возможные причиненные этим неудобства.

Краскораспылитель  предназначен для покрытия различных поверхностей лакокрасочными материалами в небольших объемах. Материалы, пригодные к использованию: грунтовки на основе растворителей и воды, эмали, лаки, алюминиевые краски (серебрянка), пропитки для защиты древесины, биоцидные пропитки для дерева, полироли, морилки, автоэмали, покрытия с “молотковым” и специальными эффектами.



Внимание!



Внимательно изучите данную инструкцию по эксплуатации и техническому обслуживанию. Храните её в защищенном месте.

Данный электроинструмент не предназначен для использования лицами (включая детей) с пониженными физическими, чувственными или умственными способностями или при отсутствии у них жизненного опыта или знаний, если они не находятся под контролем или не проинструктированы об использовании прибора лицом, ответственным за их безопасность. Дети должны находиться под контролем для недопущения игры с электроинструментом.

Перед включением изделия в розетку, всегда проверяйте, что кнопка включения находится в положении «ВЫКЛ» и работает должным образом.

При наличии блокиратора на кнопке включения при прекращении энергоснабжения, обязательно переводить выключатель в положение ВЫКЛ для предотвращения самопроизвольного включения изделия

При работе использовать наушники, перчатки, защитные очки, респиратор.

Описание оборудования

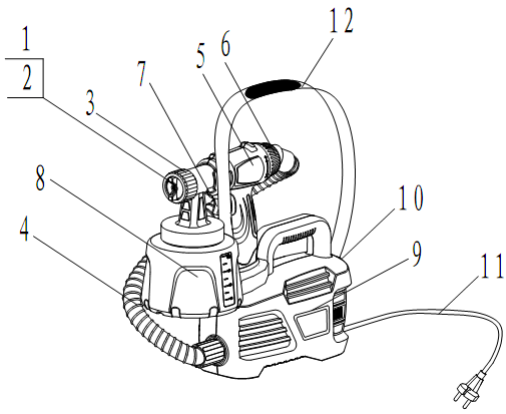
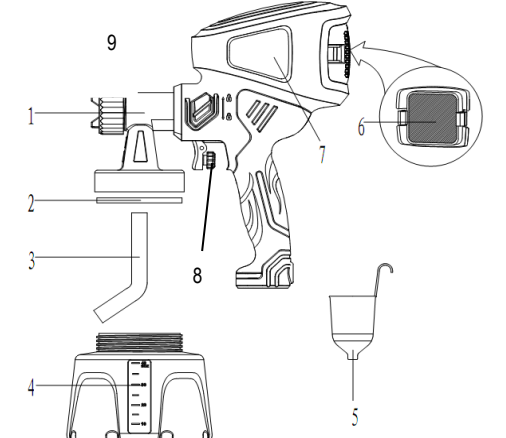
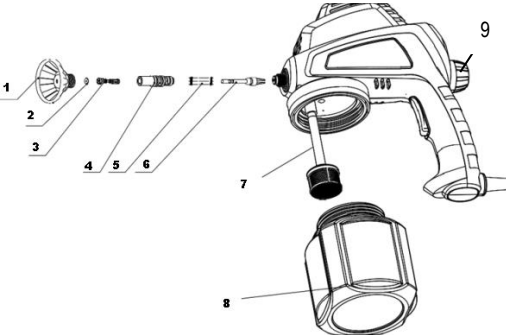
	<p>Рис. 1</p> <ol style="list-style-type: none"> 1 Форсунка 2 Сопло форсунки 3 Накидная гайка 4 Воздушный шланг 5 Пистолет-распылитель 6 Регулятор объема материала 7 Курок 8 Резервуар для краски 9 Компрессор 10 Кнопка включения 11 Сетевой шнур 12 Ремень
	<p>Рис. 2</p> <ol style="list-style-type: none"> 1 Корпус распылителя 2 Прокладка 3 Всасывающая трубка 4 Резервуар для краски 5 Вискозиметр 6 Воздушный фильтр 7 Корпус компрессора 8 Регулятор объема материала 9 Накидная гайка
	<p>Рис. 3</p> <ol style="list-style-type: none"> 1 Зажимная гайка 2 Сопло 3 Клапан 4 Корпус насоса 5 Пружина поршня 6 Поршень 7 Всасывающая трубка 8 Резервуар для краски 9 Регулятор объема материала

Технические характеристики

Параметры \ Модель	PS 1165	PS 0845	PS 0309
Номинальное напряжение	230 В		
Номинальная частота	50 Гц		
Мощность	650 Вт	450 Вт	90 Вт
Максимальное давление	До 0.3 бар	До 0.2 бар	До 140 бар
Емкость резервуара для краски	0,9 л	0,9 л	0,7 л
Диаметр сопла форсунки	Ф2.5 мм	Ф2.5 мм	Ф0.8 мм
Максимальная вязкость	60DIN-s	60DIN-s	40DIN-s
Макс. производительность	1100 мл/мин	800 мл/мин	260 мл/мин
Длина шланга	1,8 м	-	-
Класс безопасности	II	II	II
Двойная изоляция	+	+	+
Уровень звукового давления (дБ(А))	80.9	81.9	95.2
Уровень звуковой мощности (дБ(А))	91.9	92.9	106.2
Вибрация (мс-2/К)	3/1,5	3/1,5	3/1,5
Масса (без принадлежностей)	2 кг	1,4 кг	1,6 кг

Устройство предназначено только для бытового применения внутри помещений. Максимальная продолжительность работы – до 3 часов в день с 10-минутным перерывом каждые 15 минут работы.

Допустимый диапазон температуры окружающей среды, при котором можно пользоваться станком для заточки цепи: -15°C - $+40^{\circ}\text{C}$.

Указанные технические характеристики могут варьироваться в пределах $\pm 5\%$.

Комплект поставки:

PS 1165	PS 0845	PS 0309
- Краскораспылитель электрический - Вискозиметр - Игла для очистки сопла - Наплечный ремень - Руководство по эксплуатации	- Краскораспылитель электрический - Вискозиметр - Игла для очистки сопла - Руководство по эксплуатации	- Краскораспылитель электрический - Гибкий удлинитель сопла - Вискозиметр - Игла для очистки сопла - Руководство по эксплуатации

Правила по технике безопасности



Внимательно прочтите все указания по технике безопасности и инструкции, включая памятки по безопасности, поставленные для красок и растворителей, и предупредительные таблички на емкостях.

Несоблюдение нижеприведенных предупреждений и инструкций может привести к поражению электрическим током, пожару и/или серьезным повреждениям. Сохраните все предупреждения и инструкции для их и будущего использования.

Термин «Электроинструмент», использованный ниже, обозначает оборудование, питающееся от сети (имеющее сетевой шнур) и оборудование, питающееся от аккумулятора (без сетевого шнура).

Безопасность рабочего места

а) Содержите Ваше рабочее место в чистоте и хорошо освещенным. Беспорядок или неосвещенные участки рабочего места могут привести к несчастным случаям.

б) При работе с электроинструментом не допускайте близко детей и других лиц. При отвлечении Вы можете потерять контроль над электроинструментом.

в) Не используйте электроинструмент во взрывоопасных условиях, например при наличии легковоспламеняющихся жидкостей, газов или пыли. Во время работы электроинструмента возникают искры, которые могут вызвать воспламенение пыли или паров.

Электробезопасность

а) Вилка аппарата должна соответствовать розетке. Вилку запрещено модифицировать любым образом. Не используйте вилки-адаптеры вместе с инструментами, защищенными заземлением. Не модифицированные вилки и подходящие розетки уменьшают риск поражения электрическим током.

б) Избегайте физического касания заземленных поверхностей, таких как трубы, нагревательные элементы, печи и холодильники. Риск поражения электрическим током повышается, если ваше тело заземлено.

в) Оберегайте оборудование от попадания внутрь дождя и влаги. Риск поражения электрическим током возрастает, если вода попадает в электрооборудование.

г) Не повредите розетку, перетаскивая аппарат за сетевой шнур, подвешивая его за сетевой шнур или пытаясь вытащить вилку из розетки, вытягивая ее за сетевой шнур. Оберегайте сетевой шнур от чрезмерного тепла, масла, острых краев или движущихся частей аппарата. Поврежденный или перекрученный шнур повышает риск поражения электрическим током.

д) Если вы работаете на открытом воздухе, используйте только такие удлинители, которые разрешены для использования вне помещений. Использование удлинителей, пригодных для использования вне помещений, сокращают вероятность поражения электрическим током.

е) Электрический кабель должен быть заменен в случае повреждения.

Безопасность людей

а) Будьте внимательны. Обращайте внимание на то, что вы делаете, и работайте с электроинструментом осмысленно. Не используйте инструмент, если устали, или находитесь под действием лекарств или алкоголя. Невнимательность при использовании электроинструмента может стать причиной серьезных повреждений.

б) **Надевайте защитные приспособления и не забывайте надевать защитные очки.** Средства защиты, такие как противопылевой респиратор, нескользкая безопасная обувь, защитный шлем или средства защиты органов слуха, используемые в соответствующих условиях, снижают опасность повреждений.



в) Избегайте случайного запуска аппарата. Убедитесь, что переключатель напряжения находится в положении «Выкл.» (OFF), прежде чем вы включите аппарат в сеть. Вы можете получить повреждения, если вы несете электроинструмент, держа палец на переключателе, или когда вы включаете электроинструмент в розетку, при этом переключатель инструмента стоит в положении «Вкл.» (ON).

г) Уберите все регулировочные инструменты или ключи перед включением напряжения. Инструмент или ключ на вращающейся части инструмента может привести к телесным повреждениям.

д) Не переоценивайте ваши возможности. Убедитесь, что вы прочно стоите и сохраняете баланс. Это значит, что вы можете лучше контролировать аппарат в неожиданных ситуациях.

е) Надевайте подходящую одежду. Не надевайте свободную одежду или ювелирные украшения. Оберегайте ваши волосы, одежду и перчатки от попадания в движущиеся части. Свободная одежда, ювелирные украшения или длинные волосы могут попасть в движущиеся части аппарата.

ж) Краскораспылитель не предназначен для использования лицами (включая детей) с пониженными физическими, чувственными или умственными способностями или при отсутствии у них жизненного опыта или знаний, если они не находятся под контролем или не проинструктированы об использовании прибора лицом, ответственным за их безопасность. Дети должны находиться под контролем для недопущения игр с краскораспылителем.

Применение и обращение с электроинструментом

а) Не перегружайте электроинструмент. Используйте для Вашей работы предназначенный для этого электроинструмент. С подходящим

электроинструментом Вы работаете лучше и надежнее в указанном диапазоне мощности.

б) Не работайте с электроинструментом с неисправным выключателем. Электроинструмент, который не поддается включению или выключению, опасен и должен быть отремонтирован.

в) До начала наладки электроинструмента, замены принадлежностей или прекращения работы отключайте штепсельную вилку от розетки сети и/или выньте аккумулятор. Эта мера предосторожности предотвращает непреднамеренный пуск электроинструмента.

г) Храните неиспользуемые электроинструменты недоступно для детей. Не разрешайте пользоваться этим инструментом лицам, которые незнакомы с ним или не читали настоящих инструкций. Электроинструменты опасны в руках неопытных лиц.

д) Тщательно ухаживайте за электроинструментом. Проверяйте безупречную функцию и ход движущихся частей электроинструмента, отсутствие поломок или повреждений, отрицательно влияющих на функцию электроинструмента. Поврежденные части должны быть отремонтированы до использования электроинструмента. Плохое обслуживание электроинструментов является причиной большого числа несчастных случаев.

е) Применяйте электроинструмент, принадлежности, рабочие инструменты и т. п. в соответствии с настоящими инструкциями. Учитывайте при этом рабочие условия и выполняемую работу. Использование электроинструментов для непредусмотренных работ может привести к опасным ситуациям.

Сервис

Ремонт Вашего электроинструмента поручайте только квалифицированному персоналу и только с применением оригинальных запасных частей. Этим обеспечивается сохранность безопасности электроинструмента.

Инструкции по мерам безопасности для краскораспылителя.

- Вы можете распылять такие материалы как краски, лаки, полировки, и т.д., чья точка воспламенения равна 21°C и выше, без дополнительного предупреждения. (Класс А II и А III по немецкой классификации материалов по классу опасности, см. инструкцию на банке).

- Аппарат нельзя использовать на рабочем месте, подпадающим под действие правил по защите от пожара-взрыва.

- Рядом с аппаратом во время процесса распыления не должны находиться источники воспламенения, такие как открытый огонь, дым зажженной сигареты, сигары и трубки, искры, тлеющие провода, горячие поверхности, и т.д.

- Запрещено распылять любое вещество, чей потенциал опасности неизвестен.

- До начала работы над распылителем, вытащите сетевой шнур из розетки.

- Не используйте краскораспылитель для нанесения легковоспламеняющихся материалов.

- Запрещено прочищать краскораспылитель легко воспламеняющимися растворами с точкой воспламенения ниже 21 °C.

- Принимайте меры по предупреждению опасности, которая может возникнуть вследствие специфических особенностей распыляемых материалов, выполняйте инструкции и следуйте информации на упаковке или в технической документации, предоставляемой производителем материалов.

- Работая с аппаратом в помещении или за его пределами, убедитесь, что краскораспылитель не всасывает пары растворителя.

- Работая на открытом воздухе, наблюдайте за направлением ветра. Ветер может отнести вещество покрытия на гораздо более длинное расстояние, причиняя, таким образом, повреждения окружающим предметам. Работая внутри помещения, обеспечьте соответствующую вентиляцию.

- **Запрещено самостоятельно открывать аппарат для выполнения ремонта электрической системы**



ПРЕДУПРЕЖДЕНИЕ! ОПАСНОСТЬ ПОЛУЧЕНИЯ ПОВРЕЖДЕНИЙ! Запрещено направлять краскораспылитель на себя, других людей или животных!

Эксплуатация

Краскораспылитель предназначен для покрытия различных поверхностей лакокрасочными материалами только в бытовых целях, что подразумевает под собой работу не более двадцати часов в неделю, при этом рекомендуется через каждые 15-20 минут непрерывной работы совершать паузу 3-5 минут для отдыха, очистки и охлаждения инструмента.

а) Материалы для распыления.

Материалы, пригодные к использованию

Грунтовки на основе растворителей и воды, эмали, лаки, алюминиевые краски (серебрянка), пропитки для защиты древесины, биоцидные пропитки для дерева, полироли, морилки, автоэмали, покрытия с «молотковым» и специальными эффектами.

Материалы, не пригодные к использованию

Жидкости, содержащие абразивные вещества, глазури, ВД-краски, щелочные и кислотные краски. Материалы покрытия с точкой воспламенения ниже 21°C.

Подготовка материалов покрытия

Большинство материалов перед распылением необходимо разбавлять водой или соответствующим растворителем. Более подробную информацию см. в

описании используемого материала. Для определения его густоты в комплект поставки входит вискозиметр.

В чистой емкости разбавьте материал соответствующим ему растворителем. Тщательно перемешайте. Установите резервуар для краски (Рис.1 – 8; Рис.2 – 4; Рис.3 - 8) на ровной поверхности. Пометите над ним вискозиметр (См. Рис. 4). Наполните воронку разбавленной краской, затем засеките время, которое потребуется для того, чтобы вся краска вытекла через отверстие в нижней части воронки. Это время измеряется в DIN/сек (DIN-секунды). Чем больше времени потребуется для этого, тем гуще краска.

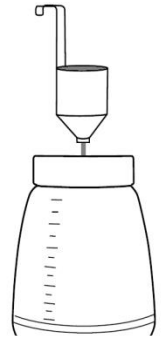
**Рис. 4**

Ниже приводится таблица вязкости для различных красок. Помните, вязкость и пропорция добавления растворителя в краску, зависит от разных факторов, такие как тип и марка краски, ее качество и т.п.

Данная таблица носит рекомендательный характер:

Тип краски	Время стекания, с
Латексные краски	24 - 28
Краски на водной основе	20 – 25
Грунтовки	24 - 28
Лаки	20 – 25
Масляные краски	18 – 22
Эмали	18 – 22
Алюминиевые краски	22 – 25
Автомобильная гидроизоляция	25 – 35
Шпатлевка для дерева	28 – 35

Морилки и составы для защиты древесины разведения не требуют.

Если времени уходит больше, чем рекомендовано, требуется дальнейшее разведение. Добавляйте соответствующий растворитель в небольших количествах и проверяйте вязкость с помощью вискозиметра до получения требуемой вязкости. Некоторые распыляемые материалы содержат твердые частицы и комки. Такие материалы должны быть отфильтрованы перед заполнением резервуара.

б) Подготовка к использованию

Прежде чем подсоединить аппарат к сети, убедитесь, что сетевое напряжение соответствует значениям, указанным на паспортной табличке!

1) PS 1165

- Присоедините к корпусу компрессора ремень (Рис. 5)

- Присоедините воздушный шланг, плотно вставив его в соответствующие гнезда в корпусе компрессора и распылителя (Рис. 6)
 - Отсоедините резервуар для краски (Рис.1 – 8).
 - Выровняйте трубку всасывания (Рис. 7). Если трубка всасывания размещена правильно, содержимое контейнера можно распылить практически без остатка.
- При работе с лежащими предметами: Подвиньте всасывающую трубку вперед (Рис. 7А).
 - При работе с подвесными объектами: Подвиньте всасывающую трубку назад (Рис. 7В).

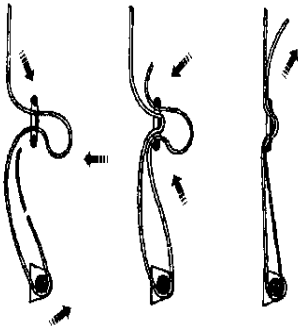
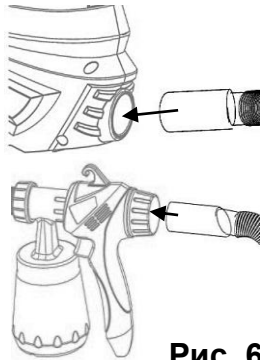
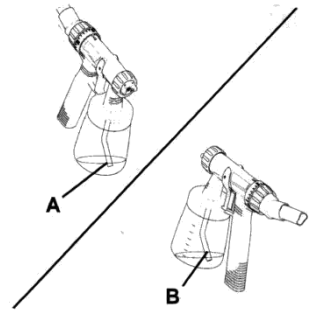
**Рис. 5****Рис. 6****Рис. 7**

- Поставьте резервуар для краски на лист бумаги, налейте подготовленный материал покрытия и плотно накрутите резервуар для краски на распылитель.
- Установите корпус компрессора (Рис.1 – 9) на чистую и ровную поверхность, для исключения всасывания пыли (Рис. 6)
- Настройте уровень распыления на электрическом краскораспылителе и количество распыляемого материала.

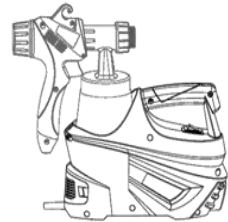
**Рис. 8**

2) PS 0845

- Отсоедините резервуар для краски (Рис.2 – 4) от корпуса распылителя.
 - Выровняйте трубку всасывания (Рис. 9). Если трубка всасывания размещена правильно, содержимое контейнера можно распылить практически без остатка.
- При работе с лежащими предметами: Подвиньте всасывающую трубку вперед (Рис. 9А).
 - При работе с подвесными объектами: Подвиньте всасывающую трубку назад (Рис. 9Б).

- Поставьте резервуар для краски на лист бумаги, налейте подготовленный материал покрытия и плотно накрутите резервуар для краски на распылитель.
- Соедините переднюю часть пистолета с задней частью.
- Настройте уровень распыления на краскораспылителе и количество распыляемого материала.

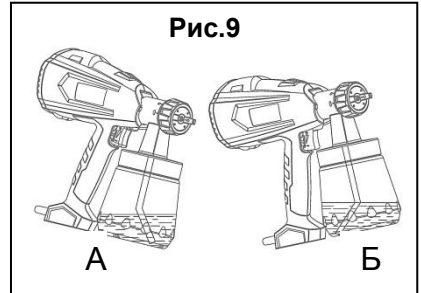

3) PS 0309

- Поставьте резервуар для краски (Рис.3 – 8) на лист бумаги, налейте подготовленный материал покрытия и плотно накрутите резервуар для краски на распылитель.
- Настройте количество распыляемого материала на краскораспылителе.

в) Настройка уровня распыления (для PS 1165, PS 0845)

Можно выбрать три различных уровня настройки распыления, в зависимости от типа применения и объекта покрытия.

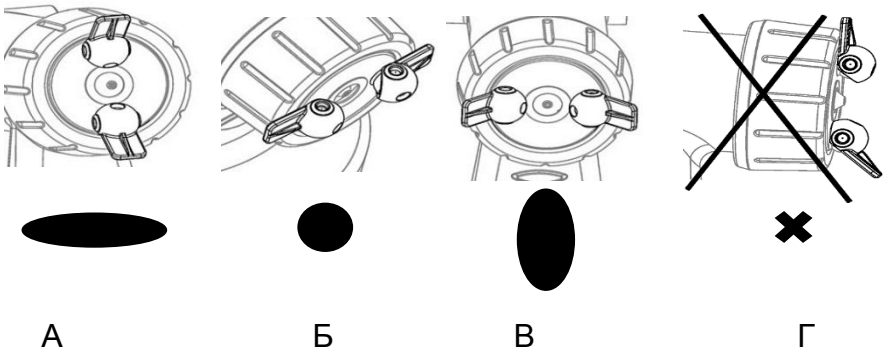

Выбор установок распыления

Рис. 10А = горизонтальное плоскоструйное распыление - для горизонтальных поверхностей

Рис. 10Б = круглая струя - для углов, краев и труднодоступных зон

Рис. 10В = вертикальное плоскоструйное распыление - для вертикальных поверхностей

Рис. 10Г = **неправильное положение!**

Установка необходимого режима распыления

- Слегка открутите накидную гайку (Рис.1 – 3, Рис.2 - 9), поверните крышку распылителя в необходимое положение. (Рис. 11)
- **Не прикладывайте излишней силы, это может привести к повреждению краскораспылителя!**
- Для изменения горизонтальной плоской струи в вертикальную, вращайте фиксатор против часовой стрелки, на угол вращения 90°
- Для изменения вертикальной плоской струи на горизонтальную, вращайте фиксатор по часовой стрелке, на угол вращения 90°
- После этого затяните накидную гайку.



Рис. 11



ПРЕДУПРЕЖДЕНИЕ! ОПАСНОСТЬ ПОЛУЧЕНИЯ ПОВРЕЖДЕНИЙ! Запрещено нажимать курок при регулировке режима распыления!

г) Настройка количества распыляемого материала

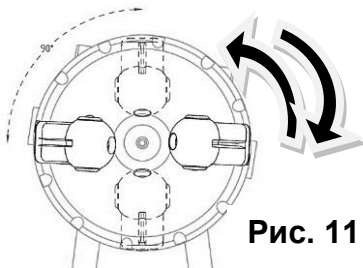
Вращайте регулятор объёма материала (Рис.1 –6, Рис.2 – 8, Рис.3 - 9) до установки желаемого количества распыляемого материала (Рис. 12):

- Вращение по часовой стрелке «+» - +
максимальное количество;
- Вращение против часовой стрелки «-» -
минимальное количество.



Рис. 12

Количество распыляемого материала	Настройка
	<p>Слишком много материала на обработанной площади</p> <p>Уменьшить количество распыляемого материала. Повернуть регулятор объёма материала (Рис.1 – 6, Рис.2 – 8, Рис.3 - 9) против часовой стрелки.</p>
	<p>Слишком мало материала на обработанной площади</p> <p>Увеличить количество распыляемого материала. Повернуть регулятор объёма материала (Рис.1 – 6, Рис.2 – 8, Рис.3 - 9) по часовой стрелке.</p>

д) Технология распыления

- Результат распыления в первую очередь зависит от гладкости и чистоты поверхности, которую надлежит покрыть материалом. Поэтому, поверхность необходимо тщательно подготовить и оберегать от попадания пыли.
- Закройте все поверхности, которые не будут покрыты материалом.
- Закройте головки винтов или подобные части объекта покраски.
- Рекомендуется проверить действие краскораспылителя на куске картона или схожей поверхности, чтобы подобрать правильную установку параметров.
- Начинайте распылять за пределами объекта и не останавливайтесь внутри области распыления.
- Для того чтобы обеспечить равномерное распыление, движение руки должно быть плавным, при распылении не сгибайте кисть руки.
- Передвигайте краскораспылитель ровными движениями вдоль всей поверхности, вперед-назад и вверх-вниз, схематично движения указаны на рисунке 13.
- Равномерное ведение краскораспылителя обеспечивает одинаковое качество поверхности (См. Рис. 14 А).
- Неравномерное расстояние и угол распыления ведут к сильному образованию тумана и в результате к неравномерной покраске поверхности (См. Рис. 14 Б).

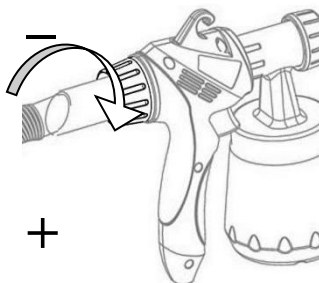
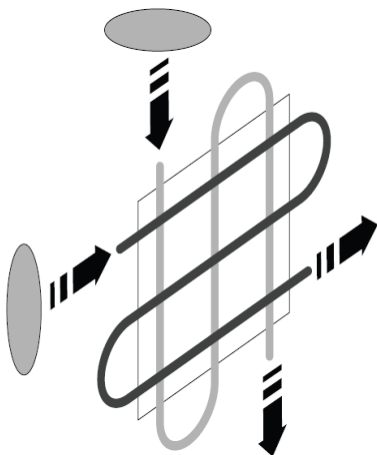
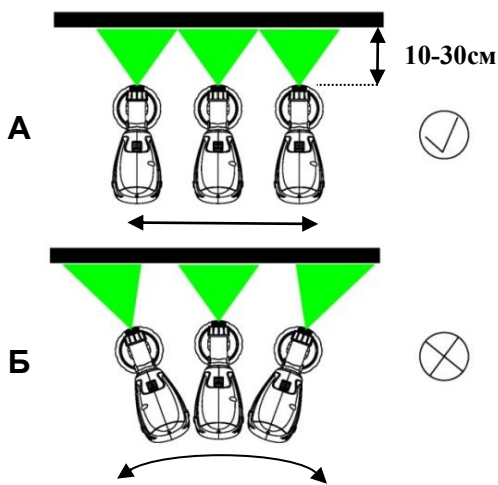
**Рис. 13****Рис. 14**

Техническое обслуживание



Перед проведением любых работ по техническому обслуживанию кабель питания должен быть вынут из розетки!

- Помните, что для обеспечения долгой эксплуатации краскораспылителя нужно обеспечить правильный уход за инструментом.
- После каждого использования краскораспылителя:
 1. Полностью очистите резервуар по окончании работы при помощи растворителя для разведения краски.
 2. Налейте немного соответствующего растворителя или воды в резервуар и распыляйте до тех пор, пока из сопла не будет выходить только чистый растворитель или вода.
 3. Полностью очистите трубку и фильтр для краски.
 4. Тщательно очистите сопло и раструб от остатков краски.
 5. Очистите корпус распылителя и его вентиляционные отверстия от грязи и пыли тканью или салфеткой.
- Никогда не погружайте электрические части краскораспылителя в воду, или какую либо другую жидкость, это может нанести серьёзный вред краскораспылителю и, возможно, вызвать короткое замыкание.
- Ремонт краскораспылителя производите только в сервисном центре.
- Краску перед использованием необходимо проверять на соответствие по вязкости.
- Проверьте, плотно ли входит всасывающая трубка во входное отверстие.
- Проверьте на износ сопло и клапан распылителя, при необходимости - замените.
- Всегда прочищайте и тщательно смазывайте распылитель после использования.
- Небрежная и недостаточная очистка может заклинить поршень. Если слышится громкое гудение низких тонов, немедленно прекратите распыление, т.к. электродвигатель может сгореть.
- Для исключения перегрева делайте перерывы в работе изделия, достаточные для охлаждения изделия.
- Периодически очищайте от грязи и пыли корпус изделия и кабель, вентиляционные отверстия.
- Все другие виды обслуживания (ремонт электродвигателя, замену механических узлов) должны проводиться только специалистами сервисных центров.
- Следите за исправным состоянием изделия. В случае появления подозрительных запахов, дыма, огня, искр следует выключить аппарат, отключить его от сети, и обратиться в специализированный сервисный центр.
- Периодически чистите воздушный фильтр (Рис. 15). Для этого откройте крышку воздушного фильтра, достаньте фильтр и тщательно промойте его в мыльной воде, просушите и поставьте обратно. Если воздушный фильтр износился, замените его.
- Запрещено использовать краскораспылитель без воздушного фильтра.

Воздушный
фильтр



Рис. 15

Устранение неисправностей

В процессе срока службы неизбежен износ отдельных элементов и частей изделия (полная выработка ресурса, сильное внутреннее или внешнее загрязнение).

Замена изношенных частей должна производиться квалифицированными специалистами сервисной службы.

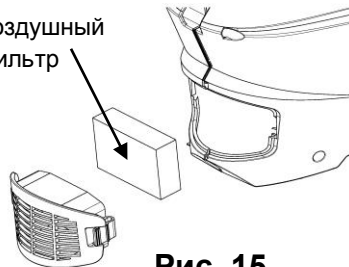
При отказе изделия и отсутствии информации в инструкции по эксплуатации по устранению неполадки необходимо обратиться в сервисную службу.

Проявление неисправности	Возможная причина	Способ решения
Инструмент не включается	Нет напряжения в сети	Проверьте напряжение в сети
	Неисправен двигатель, выключатель, кабель или иной компонент	Обратитесь в сервисный центр для ремонта
Двигатель работает, но материал покрытия не распыляется или распыляется неравномерно	Всасывающая трубка неправильно установлена	Правильно установите всасывающую трубку
	Засорение всасывающей трубки	Прочистите всасывающую трубку
	Засорение форсунки	Прочистите форсунку
	Засорение воздушного фильтра	Прочистите или замените воздушный фильтр
	Закончился материал в резервуаре для краски	Заполните заново
Материал покрытия капает из крышки распылителя	Ослабла накидная гайка	Затяните накидную гайку
	Изношена форсунка или крышка распылителя	Замените форсунку или крышку распылителя
	Засорение форсунки или крышки распылителя	Прочистите форсунку или крышку распылителя
Слишком крупные частицы материала покрытия, его расплывание после нанесения	Слишком высокая вязкость материала	Разбавьте материал
	Объем материала слишком большой	Уменьшите подачу, повернув регулятор объема материала против часовой стрелки
	Засорение форсунки или крышки распылителя	Прочистите форсунку или крышку распылителя
	Засорение воздушного фильтра	Прочистите или замените воздушный фильтр
	Слишком маленькое давление в резервуаре для краски	Плотно затяните резервуар для краски
	Маленькое расстояние к обрабатываемой	Увеличить расстояние распыления.

	площади	
Материал покрытия плохо покрывает поверхность	Объём материала слишком маленький	Увеличьте подачу, повернув регулятор объёма материала по часовой стрелке
	Большое расстояние к обрабатываемой площади	Уменьшите расстояние распыления.
	Слишком низкая плотность материала покрытия	Добавьте неразбавленного материала
Слишком большой объём взвеси материала	Объём материала слишком большой	Уменьшите подачу, повернув регулятор объёма материала против часовой стрелки
	Большое расстояние к обрабатываемой площади	Уменьшите расстояние распыления.

ВНИМАНИЕ! Для вашей собственной безопасности никогда не производите демонтаж/монтаж/замену деталей или аксессуаров электроинструмента во время работы устройства. В случае неисправности или повреждений электроинструмента обращайтесь в ремонт только в специализированные сервисные центры.

Гарантийное обязательство

Для инструмента  предусмотрена гарантия в соответствии с законами и специфическими особенностями каждой страны. Если законодательством не установлены сроки гарантийного обслуживания, их устанавливает торговое представительство, которое занимается реализацией нашей продукции.

Началом гарантийного срока является дата продажи инструмента, а подтверждением – правильно заполненный гарантийный талон, наличие товарного чека или документа, заменяющего его.

Для осуществления гарантийного обслуживания вам необходимо обратиться в ближайший сервисный центр, осуществляющий ремонт нашего инструмента. Список сервисных центров приведен на странице 27 данной инструкции.

При сдаче инструмента в сервисный центр нужно представить его в чистом виде с указанием дефекта, в оригинальной упаковке, с инструкцией по эксплуатации и заполненным гарантийным талоном, а также товарным чеком или документом, заменяющим его.

Дефекты сборки изделия, допущенные по вине изготовителя, устраняются бесплатно после проведения сервисным центром диагностики изделия.

Если неисправность произошла по вине пользователя, стоимость услуг по ремонту переносит на себя пользователь.

Сроки выполнения работ зависят от сложности устранения причины дефекта и устанавливаются сервисным центром, который принял инструмент в ремонт.

Гарантийное обслуживание не производится в следующих случаях:

- Использования инструмента в целях, не предусмотренных инструкцией по эксплуатации;
- Отсутствия:
 1. Правильно заполненного гарантийного талона, товарного чека, подтверждающего дату покупки и срок гарантии, или другого документа, заменяющего его;
 2. Инструкции по эксплуатации, наклейки на инструменте с серийным номером завода-изготовителя;
- Естественного износа механизмов и узлов, имеющих ограниченный период работоспособности;
- Профилактики и замены быстроизнашиваемых деталей;
- Перегрузки или интенсивного использования, следствием которых являются:
 1. одновременный выход из строя одного или более функционально связанных деталей и узлов;
 2. сгорание, обугливание, оплавление под воздействием высокой внутренней температуры деталей (нагревательные элементы, кнопки, провода, корпуса);
- механических повреждений, наличия внутри инородных предметов;
- вскрытия, а также ремонта, который был произведён не специалистами сервисных центров, ремонтирующих инструмент  .

Гарантия не распространяется на расходные материалы и принадлежности, которые частично входят в комплект поставки.

В случае использования инструмента в производственных целях сроки гарантийного обслуживания могут быть сокращены.

Гарантийный срок – 2 года.

Производитель: Skipfire Limited, Romanou, 2, TLAIS TOWER, 6th floor, office 601, P.C.1070, Nicosia, Cyprus, на заводе-производителе в КНР (ШАНХАЙ ВОРЛДПРО ТУЛС ПРОФЕШЕНАЛ СЕРВИС, 703-7066 ФУИДИНГ БИЛДИНГ, 55 ДЖИНГХУ РОАД, ПУДОНГ, ШАНХАЙ) для компании Wortex (Германия).

Импортер в РБ: СООО «ГД Инструменткомплект», Республика Беларусь, 220103, г. Минск, ул. Кнорина 50, к. 302А, Тел.: +375 17 290 90 90. Сайт: tools.by.

Импортер в РФ: ООО «САДОВАЯ ТЕХНИКА И ИНСТРУМЕНТЫ», 107076, Москва, переулок Колодезный, дом 14, пом XIII, комната 41. Сайт: www.sti000.ru.

Сертификат соответствия №ТС RU С-СУ.АД06.В.00190 Серия RU №0441079.

Срок службы изделия – 5 лет при его правильной эксплуатации.

По истечении срока службы необходимо произвести техническое обслуживание квалифицированными специалистами в сервисной службе за счет владельца, с удалением продуктов износа и пыли.

Использование изделия по истечении срока службы допускается только в случае его соответствия требованиям безопасности данного руководства.

В случае если изделие не соответствует требованиям безопасности, его необходимо утилизировать.

Изделие (в том числе аккумуляторы) не относится к обычным бытовым отходам. В случае утилизации необходимо доставить его к месту приема соответствующих отходов.

Дата изготовления:

10/2016

С условиями гарантийного обслуживания ознакомлен(а).

При покупке изделие было проверено.

Претензий к упаковке, комплектации и внешнему виду не имею.

Подпись покупателя _____

Схемы запчастей

PS 1165

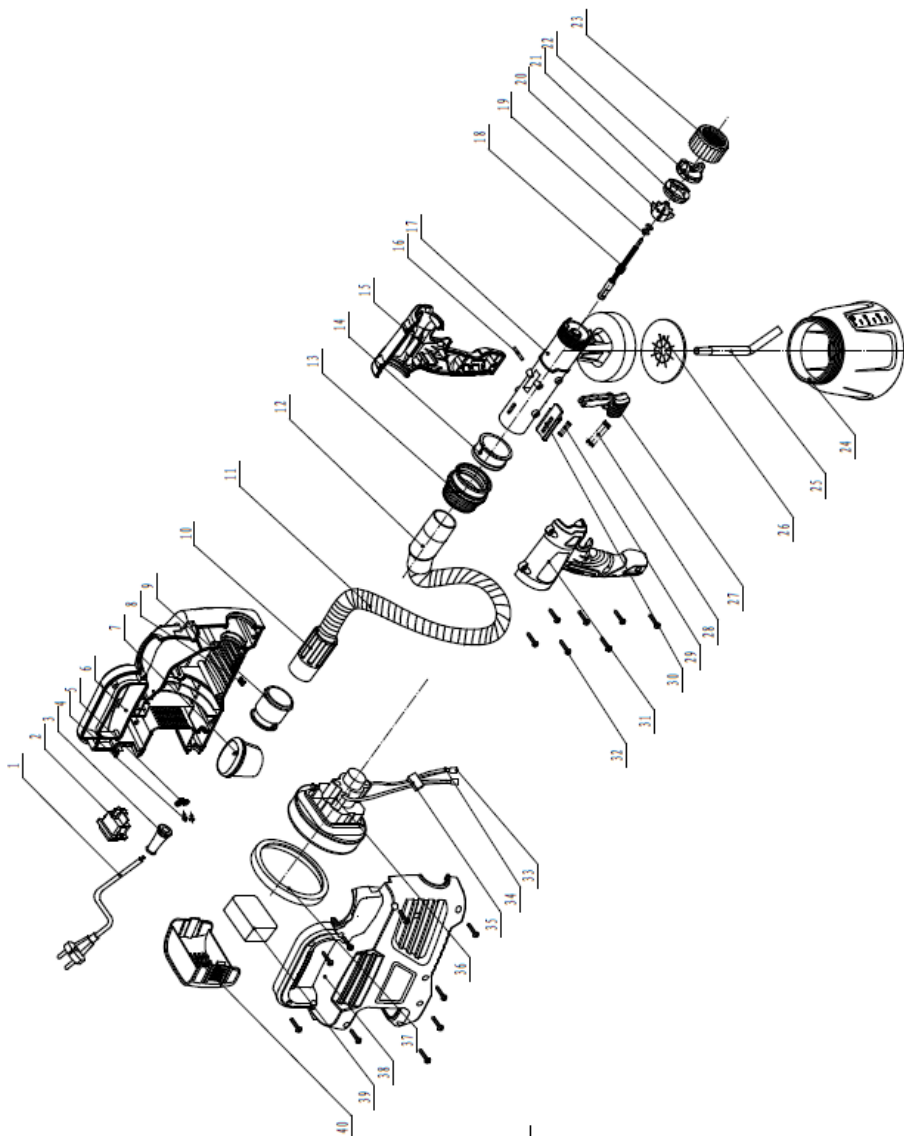

PS 1165

№	Part name	Q-ty	№	Part name	Q-ty
1	Powercord	1	21	spliter	1
2	Switch	1	22	aircap	1
3	cordprotector	1	23	screw-threadedcap	1
4	screw	2	24	paintcontainer	1
5	cordclamp	1	25	suctiontube	1
6	leftmainhousing	1	26	sealingpad	1
7	mainhousing	1	27	trigger	1
8	block	1	28	spring 1	1
9	airhoseinnerconnect	1	29	spring 2	1
10	airhoseconnect 1	1	30	pushplate	1
9-10	airhoseAss'Y	1	31	righthandlehousing	1
11	airhose	1	32	screw	16
12	airhoseconnect 2	1	33	Spring	4
13	regulator	1	34	ShrinkableTube	4
14	supportnut	1	35	Capacitor	1
15	lefthandlehousing	1	36	motor	1
16	pin	1	37	motorsealingring	1
17	pumpinghousing	1	38	rightmainhousing	1
18	valve	1	39	filter	1
19	O ring	2	40	fancover	1
20	nozzle	1			

PS 0845

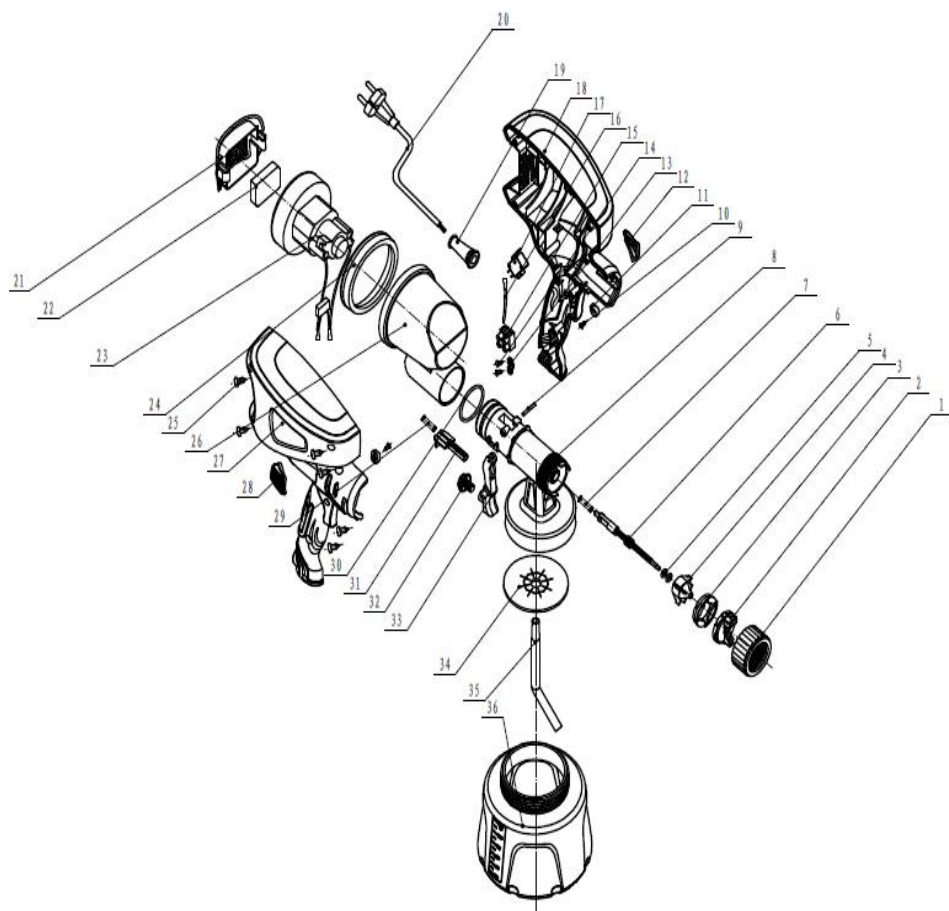

PS 0845

№	Partname	Q-ty	№	Partname	Q-ty
1	Nut	1	19	cordprotector	1
2	Aircap	1	20	powercord	1
3	nozzle	1	21	airinletcover	1
4	splitter	1	22	filter	1
5	O ring	2	23	motor	1
6	valve	1	24	dampingwasher	1
7	valvespring	1	25	screw	8
8	gunset	1	26	motorbase	1
9	straightpin	1	27	rightenclosure	1
10	screw	2	28	rightpushknob	1
11	retention	2	29	pushrodspring	1
12	leftpushknob	1	30	O ring	1
13	Cordguard	1	31	pushbar	1
14	screw	2	32	triggerknob	1
15	terminalblock	1	33	trigger	1
16	internalwire	1	34	sealpad	1
17	switch	1	35	suctiontube	1
18	leftenclosure	1	36	3040 container 2 (1200ml)	1

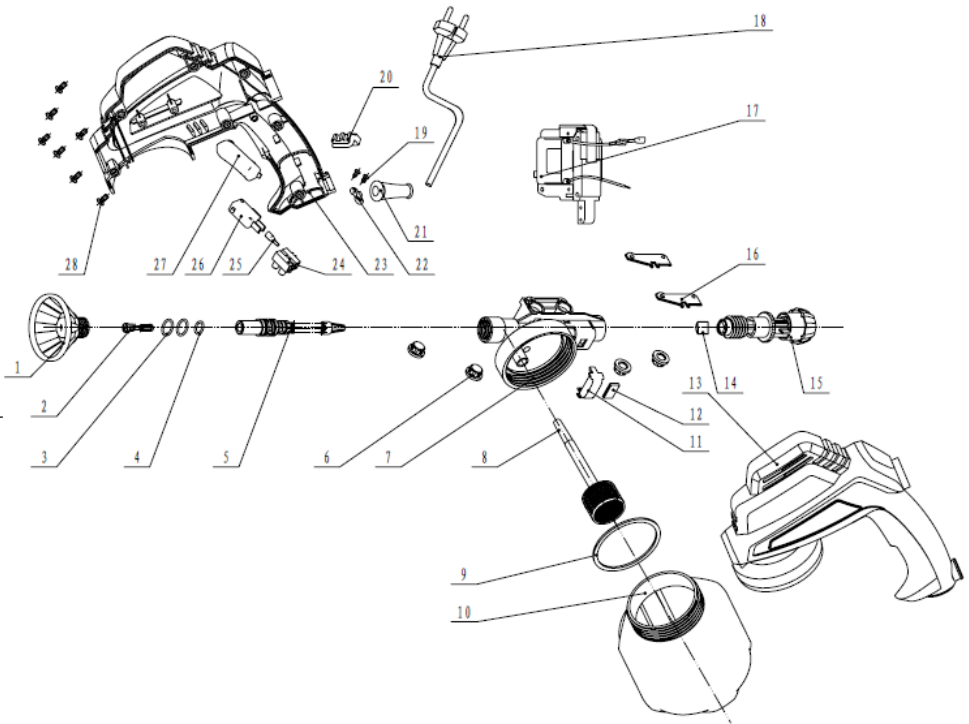

№	Part name	Q-ty	№	Part name	Q-ty
1	spraynozzle	1	15	regulatorunitassembly	1
2	atomizerassembly	1	16	gasket	2
3	O ring	2	17	solenoidassembly	1
4	O ring	1	18	cordset	1
5	pumpassembly	1	19	screw	2
6	bumperpad	4	20	clip	1
7	pumphousing	1	21	cordbushing	1
8	suctiontubeassembly	1	22	strainrelief	1
9	sealingring	1	23	righthousing	1
10	paintcontainer	1	24	terminalblock	1
11	bumpercover	1	25	autoterminal	1
12	bumper 2	1	26	switch	1
13	lefthousing	1	27	trigger	1
14	bumper 3	1	28	screw	7

Гарантийные талоны

ДЕЙСТВИТЕЛЕН ПРИ ЗАПОЛНЕНИИ

ТАЛОН №1**на гарантийный ремонт**

(модель: _____)

Серийный номер: _____

Представитель ОТК: _____

Заполняет торговая организация:

Продан: _____

(наименование и адрес предприятия)

Дата продажи: _____

Продавец: _____

(подпись)

(ФИО)

Место
для
печати-----
ДЕЙСТВИТЕЛЕН ПРИ ЗАПОЛНЕНИИ**ТАЛОН №2****на гарантийный ремонт**

(модель: _____)

Серийный номер: _____

Представитель ОТК: _____

Заполняет торговая организация:

Продан: _____

(наименование и адрес предприятия)

Дата продажи: _____

Продавец: _____

(подпись)

(ФИО)

Место
для
печати



Заполняет ремонтное предприятие:

_____ (наименование и адрес предприятия)

Исполнитель: _____ (_____)
(подпись) (ФИО)

Владелец: _____ (_____)
(подпись владельца) (ФИО)

Утверждаю: _____ (подпись)

Дата ремонта:

_____ (должность)

_____ (ФИО руководителя ремонтного предприятия)

Место для печати

Заполняет ремонтное предприятие:

_____ (наименование и адрес предприятия)

Исполнитель: _____ (_____)
(подпись) (ФИО)

Владелец: _____ (_____)
(подпись владельца) (ФИО)

Утверждаю: _____ (подпись)

Дата ремонта:

_____ (должность)

_____ (ФИО руководителя ремонтного предприятия)

Место для печати

Сервисные центры

BY	Минск	ул. Смоленская, 31	+375 17 290 90 90
			+375 29 325 85 38
			+375 29 855 90 90
BY	Минск	р-н дер. Большое Стиклево, ремонтно-механические мастерские	+375 17 345 50 63
			+375 29 601 20 01
BY	Брест	ул. Бауманская, 27	+375 44 568 37 61
			+375 29 168 20 72
BY	Витебск	ул. Двинская, 31	+375 212 35 52 24
			+375 29 168 40 14
BY	Гомель	ул. Бр. Лизюковых, д. 2	+375 44 492 51 63
			+375 25 743 35 19
			+375 232 48 26 85
BY	Гродно	ул. Горького, 95	+375 152 43 63 68
			+375 29 169 94 02
BY	Могилев	ул. Вишневецкого, 8А	+375 222 285 285
			+375 29 170 33 94
RU	Астрахань	ул. 5-я Линейная, 30	8 (8512) 59-97-00
RU	Клинцы	ул. Займищенская, 15А	8 (483) 364-16-81
RU	Курск	ул. Ленина, 12	8 (4712) 51-20-10
RU	Орел	ул. Городская, 98	8 (4862) 71-48-03
RU	Новозыбков	Ул. Коммунистическая, 8	8 (483) 364-16-81
RU	Унеча	ул. Залинейная, 1	8 (483) 512-49-33
RU	Москва	ул. 1-я Энтузиастов, д.12	8 (495) 783-02-02
RU	Санкт-Петербург	ул. Черняховского, 15	7 (812) 572 30 20
RU	Казань	пр. Ямашева, 51	8 (843) 200-95-72
RU	Брянск	пер. Металлистов д. 4А	8 (4832) 57-18-76