

TELEFUNKEN



**LED TV/
Телевизор цветного
изображения с
жидкокристаллическим
экраном**

TF-LED32S39T2S

Instruction manual
Руководство по
эксплуатации



TELEFUNKEN

Table of contents

Dear customer!

Thank you for purchasing our product. For safety, it is strongly recommended to read this manual carefully before connecting, operating and/or adjusting the product and keep the manual for reference in the future.

Table of contents	2
Before you start	3
Utilization of the product	3
Important safeguards	3
Installation	4
Base installation	4
Wall mounting	4
Connection	5
Outdoor antenna connection	5
Other connections	5
Operation	6
Control elements	6
Front panel	6
Back panel	6
Remote controller	7
Changing the battery	7
General operations	8
Signal sources	8
Teletext operations	8
OSD operation	9
Channel setting	9
Picture setting	10
Sound setting	10
Timer setting	11
Option setting	11
Lock setting	11
Electronic programme guide	12
Digital programme recording	12
Time Shift function	12
CI information	12
USB operation	13
Background information	13
Operations of file playback	14
General information	15
Troubleshooting	15
Causes of interference	15
Accessories	16
Specifications	16

Utilization of the product

If you want to dispose of this product, do not mix it with general household waste. There is a separate collection system for used electronic products in accordance with legislation that requires proper treatment, recovery and recycling.

Please contact your local authorities for the correct method of disposal. By doing so, you will ensure that your disposed product undergoes the necessary treatment, recovery and recycling and thus prevent potential negative effects on the environment and human health.

Important safeguards

- Please unplug the power cord from the AC outlet and contact a service center for repair if following occurs: any obvious abnormality appears in the unit, such as smoky, peculiar smell or strange sound; liquid has been spilled or other objects have fallen into the unit; no picture or sound; cover or panel is broken; although you have operated the unit following the operating instructions, it still cannot work normally.

- This unit can be connected to a power supply outlet without the third ground contact as well as with a ground contact.

- Always disconnect the power cord and antenna during a storm.

- Do not fix the power cord with a metal nail.

- Unplug the power cord from the AC outlet; also unplug the signal cables from the input ports when the unit is unused for long periods of time.

- When unplugging the plug, always hold the wide slot, do not touch the metal part, and do not destroy, twist, pull or roast the power cord.

- Please contact the service center immediately if you found that the core is showed in the air or has been broken.

- Please replace the AC outlet if the metal bolt cannot be inserted into the power socket completely or it cannot be fastened even when it was pushed in, otherwise, any accidents of shocks and fires would happen.

- Never touch the antenna lie or power plug if it starts to thunder.

- Do not touch the power plug with wet hands.

- Do not use any non-rated power socket with numerous devices jointed on one power socket or cable device. The wire of non-designated capacity may cause the fire due to the generation of heat.

- All instructions must be read and understood well before you operate the unit. Heed all warnings and follow all instructions.

- Please use the accessories provided by the manufacturer. Using inadequate accessories may result in accidents.

- Please adjust the product through the panel buttons or the remote controller, do not remove the cover or attempt to service the product by yourself. Do not disassemble back cover and do not make maintenance by yourself to avoid the electric shock.

- Over-press the panel may destroy the product.

- Do not place the product on an unstable cart, stand surface, tripod, bracket, or table. The product may fall, causing serious accidents as well as the damage to the product.

- Please place the product on a flat surface in a well-ventilated location. Keep it away from the burning-light, direct sunlight, vibration, high-temperature and humidity.

- Do not place any vase, potted plant, cup, medicine and any container with water on this

Before you start

product. If the liquid is spilt, it may cause the fire, electric shock or breakdown.

- Do not install it at the place on the strong magnetic field or current field. It may cause break down. This equipment may be observed deterioration of the picture by electromagnetic radiation in electromagnetic environment.
- Fasten the wheel of the product or shelf with wheels when installing this product. If it moves or is tipped over, it may be damaged.
- Do not place any fire source such as candlelight close to this product or place it on this product. If it is tipped over or fallen down, it may cause damage or fire.
- Do not place the unit into closed space of TV for better ventilation; it can reduce the product lifetime. Keep a space at least 10 cm at above, left, and right of the TV.
- Please place all the signal cords behind of rear panel.
- Do not overexert or touch the panel when you convey the product. Do not transfer the LED TV up or down display direction.
- Do not transport it with the power cord or the connection cable connected. If you move this product with the power cord or the connection cable connected, damaged power cord, connection cable or connection terminal may cause fire, electric shock or breakdown.
- 2 persons or more shall transport the device, which is heavier than 18 kg. If you drop or tip over the device, it may damage it.
- The temperature of the product's body becomes a little higher after a long period use. This phenomenon indicates that heat exchange in normal working mode, thus please do not let children or anyone who is sensitive of temperature to touch.

All images provided herein are schematic drawings and may differ from real objects.

WARNING

In order to avoid damage, make sure to secure the unit on the wall according to the wall mounting instruction.

Installation

Base installation

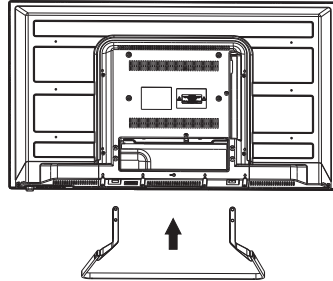

Cover a flat stable surface with a soft cloth. Place the TV unit facedown on the cloth. Insert the base into the lower back panel of the unit.

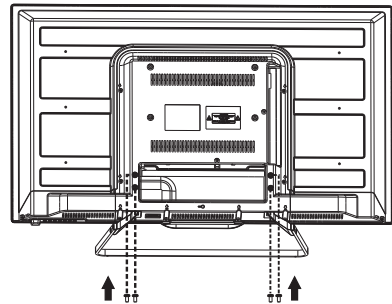

Align the base assembly with holes on the back of the unit cabinet and fasten with 4 screws.

Wall mounting

• For wall mounting the back panel of this unit is equipped with 4 screw holes (spread distance 200x100mm). A VESA wall-mount bracket should be used for wall mounting (the bracket is not included and should be acquired separately). Manufacturer is not responsible for improper mounting resulting in damage of the unit.

Connection

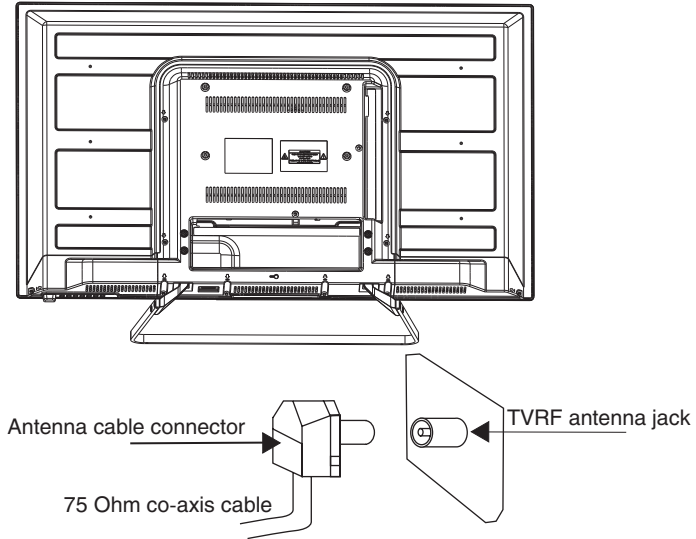

Outdoor Antenna Connection

Use 75Ω coaxial cable plug or 300-75Ω impedance converter to plug in antenna input terminal on the rear of the cabinet.

Other connections

- Connect the audio sources (Including DVD, VCD, CAMCORDER and PC) to the proper Audio input jacks 'L' and 'R'.
- Connect the video source to the Composite video jack by RCA cable.
- Plug the power cable in the electric outlet, making sure the current voltage is supported.
- If the video source has a HDMI output jack, you can connect the signal to the monitor by the HDMI cable (not included).
- Coaxial output is intended for transmitting multi-channel sound to an external decoder (e.g. in 5.1-CH format). Coaxial cable should be used for connection.
- PCMCIA slot is used for CI modules that are obtained from your digital TV provider.
- Connect your headphones or earphones (not included) to the headphone socket of this unit. When earphones are connected, the sound output through the built-in speakers of this unit is mute.
- LAN port allows a TV to connect to the Internet using an Ethernet network cable.

Operation

Control elements

Front panel

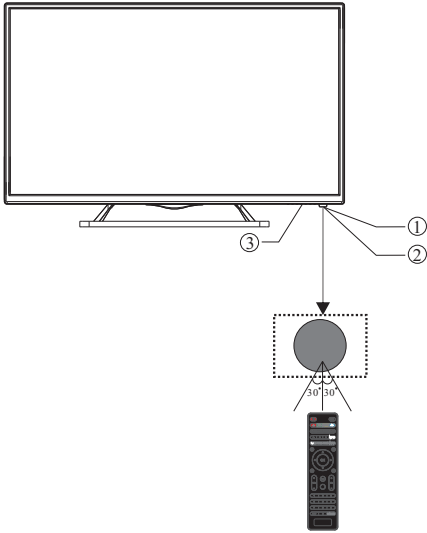

1. Remote control sensor
2. Indicator LED: RED ● STANDBY
3. Key board

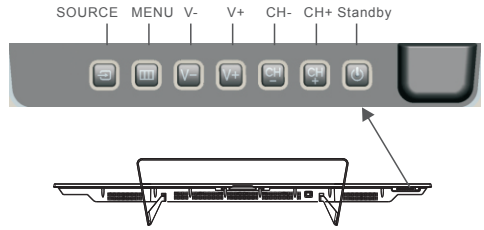

- 1. SOURCE:**
Display the input source menu.
- 2. MENU:**
Display main MENU.
- 3. V-/V+:**
Adjust sound level.
In MENU mode, press “V+” or “V-” to adjust the item that you selected.
- 4. CH+/CH-:**
In TV mode, press “CH+” or “CH-” to change the channel up and down.
In MENU mode, press “CH+” or “CH-” to select items.
- 5. STANDBY:**
Press this button to turn the unit ON from STANDBY mode.
Press it again to turn the set back to STANDBY.

REAR AV Connections



All the terminals are(from left to right):
AC Power Socket, VIDEO INPUT, AUDIO INPUT, USB PORT, COAXIAL OUTPUT.

REAR AV Connections(SIDE)



All the terminals are (from left to right):
LAN PORT, HDMI2, USB 3.0 PORT, HDMI1, HEADPHONE, CI, RF.

Remote controller (RC)

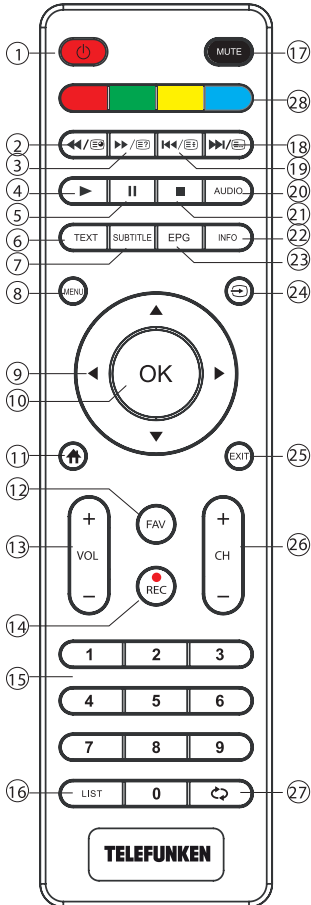

- 1: **POWER**: To set the TV to standby or power on.
- 2: **Colour buttons**: In USB mode, used as reverse key, in teletext mode used as subpage key.
- 3: **Next key**: In USB mode, used as forward key, in teletext mode used as reveal key.
- 4: **Play**: Press in USB Mode to continue playback.
- 5: **Pause**: Press in USB Playback Mode to pause playback.
- 6: **TEXT**: To enter or TELETEXT.
- 7: **SUBTITLE**: To turn on subtitles press the subtitle button in DTV mode.
- 8: **MENU**: Displays the main on-screen menu.
- 9: **CURSOR**: To move within the menu.
- 10: **OK**: Confirms selection.
- 11: **HOME** button, switch to SMART TV mode. In SMART TV mode: return to Main Menu.
- 12: **FAV**: To access your favourite channels list in TV or DTV mode.
- 13: **VOL +/-**: To adjust sound level.
- 14: **REC**: Press to record the TV program you are watching in DTV mode.
- 15: **NUMERIC KEYPAD**: Press for direct access to channels.
- 16: **LIST**: Display a list of channels.
- 17: **MUTE**: To disable or enable the sound output.
- 18: **Next key**: In USB mode, used as next key, in teletext mode used as list key.
- 19: **Previous key**: In USB mode, used as previous key, in teletext mode used as hold key.
- 20: **AUDIO**: To select the available audio language of TV programs.
- 21: **Stop key**: Press to stop play in USB mode.
- 22: **INFO**: To display the program information of the show you are watching, press the info button.
- 23: **EPG**: To display information about the program being viewed.
- 24: **Video sources**: Press to display and select the available video sources.
- 25: **EXIT**: To return to the previous menu or exit menu.
- 26: **CH+/CH-**: To access the next or previous channels.
- 27: **RECALL**: DTV Mode: RECALL: Jumps to last channel viewed.
- 28: **Colour buttons**: Used for context actions and Teletext.

Operation

Changing the battery

1. Remove the battery compartment cover on the back of the RC.
2. Insert the batteries into the battery compartment making sure that the correct polarity is observed.
3. Install the cover back.

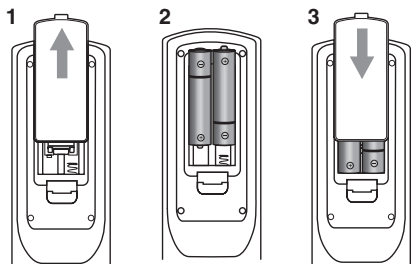

- Use two AAA batteries for the RC. The RC should be pointed at remote sensor within 8 meters and within 30 degrees at the left or the right side.
- Take the battery out of the RC if it is not used for a long time.
- Do not mix new and used batteries or different types of batteries. Weak batteries can leak and severely damage the RC.
- Do not expose the RC to shock, liquids, and do not place it in an area with high humidity.

General operations

Power

- Connect the plug of the power cord to the mains socket.
- Do not leave your TV in standby mode for a long period of time; if you are not going to use the unit, disconnect it from power supply.
 - In TV mode the unit will automatically go to standby mode if no signal for 5 minutes.

Operations

- Press VOL- button repeatedly to decrease the volume; press VOL+ button repeatedly to increase the volume.
- Press MUTE to mute sound, press this button again or increase volume to resume sound.
- Press RECALL button on the RC to select from the present channel and the previously displayed channel.

 On average, the loading time of the TV can take up to 40 seconds. However, the loading time might differ, depending on the number of installed applications.

- Select the TV function mode. Press CH-/CH+ buttons to select previous or next channels; or press number buttons to enter a channel number directly.
- Press INFO button to display the preset TV channel play information.
- Press AUDIO button in TV mode repeatedly to switch between various Nicam sound modes (can be unavailable for some channels). This function is optional.

Signal sources

Press  button, then press DOWN/UP cursor buttons on the RC or CH+/CH- buttons on the panel to select a source from available source list: DTV => ATV => AV => => HDMI 1 => HDMI 2 => USB. Press OK button on the RC to confirm.

Teletext operations (option)

Select a TV channel in order to pick up the picture signal of Teletext. Teletext button functions are as follows:

TTX: Press this button to enter into TEXT mode. Press this button again to enter mixed mode. Press the button again to return to the channel you are watching.

HOLD: Press this button to stop the move to the next page. Press this button again to cancel operation.

INDEX: Press this button to go to the index page.

LIST: Toggle the list mode.

REVEAL: Press this button to reveal the concealed information. Press this button again to conceal the information.

Red/Green/Yellow/Blue buttons: Press these 4 color buttons to access directly to corresponding color page displayed at the lower parts of teletext screen.

OSD operation

1. Press MENU button to enter the setting menu displayed on the screen.
2. Press LEFT/RIGHT cursor buttons on the RC or VOL+/VOL- buttons on the panel to go to the needed setting page.
3. Press UP/DOWN cursor buttons on the RC or CH+/CH- buttons on the panel to select a parameter to adjust.
4. Press LEFT/RIGHT buttons on the RC or VOL+/VOL- buttons on the panel to adjust the selected parameter.
5. Press MENU button to return to the root menu or exit menu setting.

 Some menu items may be in grey color, in this case they are not adjustable. Pictures of OSD menu are for reference only; they may differ from the real screens.

Channel setting

<p>CHANNEL</p> <p>Antenna Type</p> <p>Auto Tuning</p> <p>DTV Manual Tuning</p> <p>ATV Manual Tuning</p> <p>Programme Edit</p> <p>Signal Information</p> <p>CI Information</p>
<p>^v Select Press "OK" to select Press "MENU" to return</p>

- **Auto Tuning:** press OK buttons to select the country and tune type for channels to start automatic search and saving of available ATV channels. After the search is finished, the unit will skip to searching DTV channels, Radio channels and Data. During the ATV search, press MENU button to skip to DTV, Radio and Data search.
- **DTV Manual Tuning:** Press LEFT/RIGHT

cursor buttons to select channel number. Press OK button to start searching. When the nearest available channel is found, the search will stop and the channel will be saved under the selected number. Press MENU button to quit.

- **ATV Manual Tuning:**

Storage To: select channel number.

System: select corresponding sound system.

Current CH: search for next available channel starting from current frequency.

Search: press LEFT/RIGHT buttons; the unit will search for next available channel downward or upward and save it under the current number.

Fine-Tune: perform fine adjustment of the current frequency.

- **Programme Edit:** this item allows you to sort TV programs according to your preferences. Enter the program edit menu:

Delete: Select the channel you want to delete. Press red button to delete the channel.

Move (not available for DTV channels with LCN): Highlight the needed channel. Press green button; select the position to put the channel into. Press green button to confirm.

Favorite: Select the channel you want to edit. If this channel is your favorite channel, you can add it to your favorite channel list by pressing the yellow button.

Skip: Highlight the needed channel. Press blue button; now this channel will be skipped when you select previous/next channels.

- **Signal Information:** View the information on the current signal.

- **CI Information** (only in DTV mode): This function enables you to watch some encrypted services (pay services). Please insert a CI card into the PCMCIA slot according to the arrow on the CI card.

 • The function can only be gotten when CI slot is available.

- It is possible for you to change CI (Common Interface) menu screen and service by consulting your dealer.

- Please do not insert or pull out the CI card when power on. During initialization of the CI

Operation

card, please don't operate the TV.

- Do not insert or pull out the CI card frequently so as to avoid any damages of the TV and the CI card.
- **Software Update:** Update the TV software using a USB drive.

Picture setting

PICTURE
Picture Mode
Color Temperature
Aspect Ratio
Noise Reduction
MPEG Noise Reduction
^v Select Press "OK" to select Press "MENU" to return

- **Picture Mode:** Standard/Soft/User/Dynamic. When User mode is selected, you can adjust contrast, brightness, saturation, sharpness and tint (in NTSC) of the image.
- **Color Temperature:** Standard/Warm/Cool.
- **Aspect ratio:** Set the picture format: Auto/4:3/16:9/Cinema/Subtitle/PC Mode.
- **Noise Reduction:** Dynamic noise reduction effect for reducing the video noise level. Select the Off/Low/Middle/High/Default mode.
- **Screen** (only in PC mode):
 - Auto adjust: automatical setting of the parameters.
 - Horizontal Position: adjust horizontal position of the image.
 - Vertical Position: adjust vertical position of the image.
 - Size: adjust the image frequency manually.
 - Phase: adjust the phase manually.

Sound setting

SOUND
Sound Mode
Balance
Auto Volume
Surround Sound
SPDIF Mode
^v Select Press "OK" to select Press "MENU" to return

- **Sound mode:** Standard/Music/Movie/Sports/User. When User mode is selected, you can adjust bass and treble.
- **Balance:** adjust the balance between the left and the right speaker.
- **Auto Volume:** automatic volume adjustment.
- **Surround Sound:** set the surround sound effect on or off.
- **SPDIF Mode:** Select the digital audio output mode: PCM/RAW.

Timer setting

TIME
Clock
Off Time
On Time
Sleep Timer
Auto Standby
Time Zone
^v Select Press "OK" to select Press "MENU" to return

- **Clock:** You can display either the DTV signal stream time or set the system time.
- **Off Time:** set the time for the TV to switch off.
- **On Time:** set the time, channel and volume for the TV to switch on. The TV must be in standby for the On-timer to work.
- **Sleep Timer:** select the period until automatic switch-off of the unit.
- **Time Zone:** select your time zone.

Option setting

OPTION
OSD Language
Audio Language
Subtitle Language
Country
PVR File System
Restore Factory Default
^v Select Press "OK" to select Press "MENU" to return

- **OSD Language:** select the language of

the on-screen display (OSD) menu.

- **Audio Language:** select audio language (available for some DTV channels).
- **Subtitle Language:** select subtitle language (available for some DTV channels).
- **Country:** select your country.
- **PVR File System** (in DTV mode):
Select Disc: select the storage used for PVR.
Time Shift Size: select the time for Time Shift.
- Format: format the USB.
- Speed Check: display the speed of the storage.
- **Restore Factory Default:** restore TV settings to their initial factory defaults.

Lock setting

LOCK
Lock System
Set Password
Block Program
Parental Guidance
^v Select Press "OK" to select Press "MENU" to return

- **Lock system:** The feature can prevent unauthorized operation of the TV set unless entering a 4-digit password. When Lock System is on and the system is locked, you must input the system password at Auto

Operation

Tuning, Manual Tuning, Programme Edit or Default. Press the right number buttons for the password. The default password is **6666**.

 After a password correction has been confirmed, please remember it for entering into the Parent Guide menu, all functions can not be activated until the correct password is entered.

- **Set password:** You can set your private password. Press the number buttons on the remote control to set the new password. When the new password has been put in twice, the setting is finished successfully. The TV will go back to previous menu.

- **Block program** (in TV/DTV mode): Press Green button to lock the available program you want. Press Green button again to unlock it.

Electronic Programme Guide (in DTV mode)

Press EPG button to display the Programme Guide menu. This function gives you the detailed information of the channel, indicating the time of the program playing. From the Programme Guide it is possible to check the program information for the next eight days (If the information is available from the broadcaster). Press REVEAL button to quit.

- **Record:** Press Red button to set the parameters of recording, The unit is able to do schedule recording when TV is turning on or in standby mode. You can set up several schedule recording. Different schedules should not overlap. When recording starts in standby mode, the front indicators will change color and there will be no picture or sound from the unit.

You can press the POWER button to light up the screen.

- **Info:** Press Green button to see the detailed information of the current channel.

- **Schedule:** Press Yellow button to display

the schedule list.

- **Remind:** If you find the desired program which will be shown in the future. Press Blue button to book program.

Digital program recording

Insert a USB, the system will automatically create a folder to store the files recorded. Recording begins when REC button is pressed, and it records all the time until STOP button is pressed or the memory is full. Press REVEAL to quit recording mode. Press INDEX to show the list of recorded files, you can select the file you want to play and view the information about it (Green button), delete it (Red button) or play it (OK).

 Please note the following about PVR:

- USB storage device must have the capacity of at least 512 MB and support the USB 2.0 standard. Some non-standard storage devices may not be supported

- Try formatting the inserted storage device when you have trouble recording.

- Do not disconnect the device while the formatting is in progress. When you format the device, all data on it is deleted. It may be advisable to back up your files before formatting.

- If the USB storage device has several partitions, the PVR system can record the data on any one of them.

Time Shift function

Time shift is a feature enabling you to record an air program while you are away. Press ZOOM button to activate Time Shift while recording. Press INDEX to resume the program. Press REVEAL to quit the Time Shift mode.

CI Information

(only in DTV mode): This function enables you to watch some encrypted services (pay services). Please insert a CI card into the PCMCIA slot according to the arrow on the CI card.

 • The function can only be available when CI card is present.

- It is possible for you to change CI

(Common Interface) menu screen and service by consulting your dealer.

- Please do not insert or pull out the CI card when power on. During initialization of the CI card, please don't operate the TV.
- Do not insert or pull out the CI card frequently so as to avoid any damages of the TV and the CI card.
- If there is no picture and/or sound with the CI+ CAM module inserted, please contact the customer support of the service provider.

USB operation

Background information

- This unit supports playback of video files with 3GP, ASF, AVI, MKV, MPG, DAT, M2TS, MP4, TS, VOB extension, with video codecs WMV V9, H263, MPEG-4, MPEGII, XVID and audio codecs PCM, WAV, MP3, DD(AC3).

 The above list of extensions and codecs is for information only and is not a guarantee that all files having the above extensions and codecs should be read by this unit.

- USB file systems supported: NTFS, FAT16, FAT32. 2.0 USB version is supported, maximum capacity is 500 GB. Max. load: DC5V, 500 mA. For correct and satisfactory operation, licensed USB devices of famous brands should be used with this unit. Avoid using USB devices of unknown brands. Playback of some file formats cannot be supported.

According to the USB 1.1/2.0 Standard, usage of a USB device with power current consumption exceeding 500 mA is not recommended without supplementary power supply. Failure to use supplementary power for connected USB drives with power consumption exceeding this value as well as defective USB drives may cause mechanical or thermal changes of elements of this unit as well as failure of internal elements of the USB port. Such damages are not warranty cases.

Warning: usage of external USB drives containing BIN files in the root directory may cause malfunction of the unit or damage to the software.











Operations of file playback

- Insert a USB into the USB jack. Select USB source and press OK button. The screen will show a USB playback window, in which you can select Movie, Music, Photo and File contents to play by pressing LEFT/RIGHT cursor buttons and OK button.









- Press cursor buttons to select Return option and press OK button on the RC if you want to go back to the previous menu.





- In the content menu, press cursor buttons to select folder, press OK button on the RC to enter it, then press cursor buttons to select the file you want to watch or to listen to. When highlighting the file, the file information will appear and picture will be previewed (not available for music files). Press PLAY and PAUSE buttons on the RC to play the selected file.

- While playback, press INFO button; the bottom of the screen will show playback menu in which you can select an operation by LEFT/RIGHT cursor buttons on the RC or perform this operation by pressing OK button on the RC. Some of the operations are as follows:

	Play or pause playback	All files
	Select previous file	All files
	Select next file	All files
	Stop playback and return to previous menu	All files
	Select repeat playback mode	All files
	Play music in background mode when photo or text file is being browsed (you should select music file first)	Photo and Text
	Show playlist	All files
	Show file information	All files
	Rotate image clockwise	Photo
	Rotate image anti-clockwise	Photo

General Information

	Fast backward playback	Music/ Movie
	Fast forward playback	Music/ Movie
	Mute the sound	Music/ Movie
	Select time to start playback from	Music/ Movie
	Fragment repeat playback. Press OK to select initial point, press OK to select final point of the fregment	Movie
	Slow playback	Movie
	Step playback	Movie
	Zoom in	Movie/ Photo
	Zoom out	Movie/ Photo

- While playback, press  button to pause or resume playback. Press  button to stop playback.
- When you select a file to play, you can delete the selected file by pressing Red button, then OK on the RC.
- When playing music files you can press  /  buttons to fast reverse or forward. You can press  buttons to select the desired files manually in normal condition.
- When playing text files, you can press CH+ / CH- buttons to page up or page down the file.

SMART TV

General Information

- This unit supports the SMART TV feature. For a detailed information about its operation please refer to a separate leaflet included in the documentation package.

Basic specifications	CPU	ARM Cortex A7 Quad Core 1.2 Ghz
	Operating system	Android 4.4.4
	RAM	1 Gb DDR3
	Storage	8 Gb* (extendable by external USB storage devices)
Connections	WiFi	802.11 b/g/n
	Ethernet	LAN RJ-45
	USB	USB 2.0 / USB 3.0

* User has direct access to less storage than that, as the opearting system and pre-installed applications already occupy some of that memory.

Troubleshooting

Below is a table describing simple measures that can help you eliminate most problems likely to emerge when this unit is in use. If below measures do not help, turn to a service center or to the nearest dealer.

Symptom	Cause	Solution
No picture, no sound, and no indicator light	The power cord is not plugged in. Contrast, brightness, color and volume are all in the minimum value or TV is in mute mode.	Plug the power cord in. Alter the value of contrast, brightness, color and volume.
Picture and sound with abnormality	Contrast and color are set improperly. Color system is set improperly. Sound system is set improperly.	Set the value of Contrast and color properly. Set the sound system properly.
The picture in VGA mode is abnormal	The PC settings may be improper.	Check and set the resolution parameters of your PC.
Picture is spotted or with snow	Signal source is low-grade or the signal is in a lower quality.	Use the qualified signal cord.
Blue background	No video signal or the signal cord is improperly/not connected.	Connect the signal cord properly.
No sound	No audio signal or the signal cord is improperly/not connected.	Connect the audio signal cord properly. Set the sound system properly.
The RC does not work	Batteries are improperly installed or exhausted.	Make sure the positive and the negative polarities are correct. Reattach the battery lid. Replace the batteries.

Causes of interference

Incorporated in your TV receiver are the most up-to-date devices to eliminate interference. Local radiation however, can create disturbances, which visibly affect your picture. Proper installations, a good aerial are your best safeguards against these disturbances.

- **RF INTERFERENCE:** Moving ripples across the screen are caused by nearby transmitting or receiving short-wave radio equipment.
- **DIATHERMY:** Herringbone pattern and partial picture loss can result from the operation of diathermy equipment from a nearby doctor's surgery or hospital.
- **SNOW:** Weak TV signals from long distant stations result in an instead picture and give the effect of falling snow. An antenna adjustment or antenna amplifier may be needed.
- **GHOST:** Multiple image, caused by TV signals reflected back from surrounding buildings, hills, aircraft, etc. is minimized by correct aerial positioning.
- **CAR IGNITION:** Nearby cars and electrical motors can cause small streaks across the picture or make the picture roll.

General information

Accessories

1. LED TV	1 pc	5. Screw	4 pcs
2. Remote controller	1 pc	6. Instruction manual	1 pc
3. Batteries	2 pcs	7. Warranty card	1 pc
4. Stand	1 pc	8. Consumer information	1 pc

Specifications

Size (diagonal)	31.5" (80 cm)
Response time	7 ms
Resolution	1366 x 768
Aspect ratio	16:9
Color system	PAL, SECAM
View angle	vertical 160°; horizontal 150°
Sound system	B/G, DK, I, L
NICAM Stereo	2 x 8 W

AV RCA input	+
USB port	x2
SMART TV	+
HDMI input	x2
Headphone jack	+
Digital coaxial audio output	+
DVB-T/DVB-T2/DVB-C signal reception	+
PCMCIA slot (CI, CI+ support)	+
Russian and English OSD	+
Progressive scan	+
Digital comb filter	3D
Sleep timer	+
Quantity of channels (ATV/DTV)	100/510
Teletext pages	1000
PVR function	+
Time Shift function	+
USB movie, photo and audio support	+
Electric shock protection class	II
Nominal voltage range of the LED TV:	~100–240 V; 50/60 Hz
Unit dimensions: with stand	731 x 200 x 481 mm
without stand	731 x 70 x 430 mm
Net weight	4.44 kg

Operating conditions

Ambient temperature	from 5 to 35 °C
Relative humidity	from 45 to 75%
Atmospheric pressure	from 86 to 106 kPa (650-800 mm Hg)

 The LED panel is a high technology product with many thin film transistors that can give you a fine picture details. Occasionally, a few non-active pixels may appear on the screen as a fixed point of blue, green, red, black or white, please note that this does not affect the performance of your LED TV.

Warning: For improvement reasons, specifications may be subject to change without prior notice. Dimensions and weights are approximate.

Уважаемый покупатель!

Благодарим Вас за покупку нашего изделия. Чтобы понять, как правильно и безопасно пользоваться приобретенным устройством, рекомендуется тщательно изучить настоящее руководство перед подключением и эксплуатацией изделия. Сохраняйте руководство для использования в будущем.

Содержание	17
Перед началом эксплуатации	18
Утилизация изделия	18
Меры предосторожности	18
Установка	20
Установка на подставку	20
Крепление на стену	20
Подключение	21
Подключение внешней антенны	21
Прочие подключения	21
Управление устройством	22
Элементы управления	22
Передняя панель	22
Задняя панель	22
Пульт дистанционного управления	23
Установка батареек	23
Общие операции	24
Источники сигнала	24
Операции с телетекстом	24
Экранное меню	25
Настройка каналов	25
Настройка изображения	26
Настройка звука	26
Настройка таймера	27
Настройка параметров	27
Настройка блокировки	28
Электронный телегид	28
Запись цифровой программы	28
Функция “Сдвиг во времени”	29
Информация CI	29
Операции с USB	29
Общая информация	29
Воспроизведение файлов	30
Общая информация	32
Руководство по устранению неисправностей	32
Источники помех	32
Комплект поставки	33
Технические характеристики	33

Перед покупкой рекомендуется провести проверку оборудования:

- на отсутствие механических повреждений конструкции, внешнего оформления и упаковки, на функционирование, на сохранность пломб, на соответствие комплекта поставки данным разделом “Комплектность”. Проведение проверки на функционирование является обязанностью продавца;

- на наличие гарантийного талона

- на правильность простановки в гарантийном талоне даты продажи и штампа продавца.

Рекомендуется сохранять товарный (кассовый) чек, руководство по эксплуатации с гарантийным талоном до конца гарантийного срока эксплуатации.

Перед началом эксплуатации

Утилизация изделия

Если вы желаете утилизировать данное изделие, не выбрасывайте его вместе с обычным бытовым мусором. Существует отдельная система сбора использованных электронных изделий в соответствии с законодательством, которая предполагает соответствующее обращение, возврат и переработку.

Обращайтесь в органы местного управления за инструкциями по правильной утилизации продукта. Тем самым Вы обеспечите утилизацию Вашего изделия с соблюдением обязательных процедур по обработке, утилизации и вторичной переработке и, таким образом, предотвратите потенциальное негативное воздействие на окружающую среду и здоровье людей.

Меры предосторожности

- Пожалуйста, извлеките шнур питания из розетки и свяжитесь с сервисной службой в следующих случаях: если в устройстве имеются явные неисправности, например, из него идет дым, чувствуется специфический запах или слышен нехарактерный звук; если внутрь устройства попала жидкость или посторонние предметы; если нет изображения или звука; если поврежден корпус или панель; если Вы пользуетесь устройством согласно инструкции, но оно не работает должным образом.

- Данное изделие может подключаться к розетке питания как без заземляющего третьего контакта, так и с заземляющим третьим контактом.

- Во избежание поражения электрическим током защищайте шнур питания от возможного нажатия на него или заземления, особенно рядом с разъемами.

- Не закрепляйте шнур питания метизами.
- Если Вы не пользуетесь устройством длительное время или в случае грозы обязательно отключайте шнур питания из розетки, а также отключайте все сигнальные кабели от входных разъемов.

- При отключении вилки из розетки всег-

да держитесь за утолщение на вилке, не касайтесь металлических частей, не тяните за шнур и не ломайте и не перегибайте его, не ремонтируйте, не перекручивайте и не нагревайте.

- Немедленно свяжитесь с сервисным центром, в случае если имеются какие-либо неисправности шнура питания, в нем оголились жилы или он поврежден.

- Замените сетевую розетку, если в нее невозможно вставить вилку или вилка плохо закрепляется в розетке. Иначе могут возникнуть неисправности или произойти несчастные случаи или возгорания.

- Не прикасайтесь к проводам мокрыми руками.

- Запрещается использование розетки, в которую подключено несколько устройств. Перегрузка такой розетки может привести к пожару.

- Место подключения вилки шнура питания к сети 220 В должно оставаться легкодоступным.

- Перед работой с устройством необходимо полностью прочитать и понять все инструкции. Необходимо соблюдать все предупреждения и следовать всем инструкциям, приведенным в настоящем руководстве.

- Пожалуйста, используйте только рекомендованные производителем аксессуары.

Перед началом эксплуатации

Использование других аксессуаров может привести к неисправностям.

- Пожалуйста, проводите все настройки и регулировки только с помощью кнопок на передней и боковой панелях или на пульте дистанционного управления. Ни в коем случае не снимайте заднюю панель и не пытайтесь самостоятельно проводить техническое обслуживание устройства, так как существует опасность поражения электрическим током, а также возможно возникновение неисправностей.
- Не устанавливайте устройство на непрочные или неровные поверхности, тележки, стойки, треноги, кронштейны или столы. Устройство может упасть, в результате чего могут возникнуть неисправности или произойти несчастные случаи. Используйте только те приспособления, которые рекомендованы производителем или продавцом.
- Пожалуйста, устанавливайте устройство на горизонтальной поверхности в местах с хорошей вентиляцией. Не допускайте воздействия на устройство вибрации, прямого солнечного света, высокой температуры, а также попадания пыли и влаги.
- Не ставьте на устройство вазы, сосуды с жидкостью. Попадание жидкости внутрь аппарата может привести к пожару или поломке устройства.
- Не устанавливайте устройство в зоне магнитных волн. Это может привести к поломке устройства. В зоне электромагнитного излучения может наблюдаться искажение изображения.
- Не устанавливайте вблизи устройства источники открытого огня, например, свечи. В случае их падения устройство может быть повреждено или может произойти возгорание.
- Установка телевизора в замкнутое пространство при эксплуатации может сократить срок службы устройства; поэтому необходимо обеспечить минимальную дистанцию между LED-телевизором и

внутренними границами приспособления под аппарат для нормальной вентиляции (минимум по 10 см свободного пространства со всех сторон).

- Располагайте кабели позади устройства. Не закрепляйте их метизами, не перегибайте, не ремонтируйте и не нагревайте.
- При перемещении телевизора не нажимайте и не касайтесь панели. Не переносите телевизор в положении, при котором экран направлен вверх или вниз.
- Не перемещайте устройство при подключенном проводе питания или других подключенных проводах. Повреждение провода питания, подключенный провод или подключенные устройства могут стать причиной пожара, электрошока или поломки.
- Если устройство тяжелее 18 кг, его должны перемещать не менее 2 человек. При падении устройство может повредиться.
- Слишком сильное нажатие на панель может повредить устройство.
- При длительном использовании может немного повысится температура корпуса устройства. Это явление свидетельствует о теплоотдаче в нормальном рабочем режиме. Однако не позволяйте детям и людям с повышенной температурной чувствительностью касаться устройства.

После транспортировки в холодную погоду (ниже 5° C) рекомендуется не включать телевизор в течение как минимум трех часов: за это время он нагреется до комнатной температуры, а весь конденсат испарится.

Все иллюстрации, приведенные в настоящем руководстве, являются схематическими изображениями, которые могут отличаться от реальных объектов.

Установка/Подключение

Установка

Установка на подставку

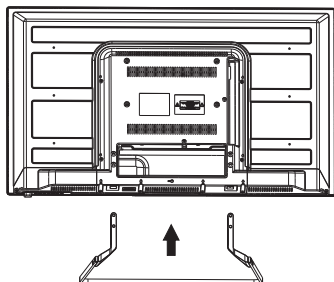

Выберите ровную плоскую горизонтальную поверхность, накройте ее мягкой тканью и разместите на ней корпус телевизора экраном вниз. Присоедините подставку к задней части корпуса телевизора таким образом, чтобы отверстия в подставке и в корпусе совпадали. Зафиксируйте подставку с помощью четырех винтов.

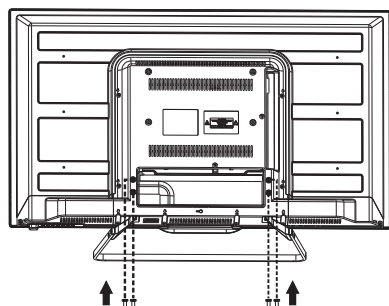

Крепление на стену

- Для крепления на стену на задней панели телевизора имеются 4 отверстия, расстояние между которыми по горизонтали и вертикали составляет 200x100 мм.

Для крепления следует использовать настенный кронштейн стандарта VESA (в комплект поставки не входит и приобре-

тается отдельно). Производитель не несет ответственности за неправильно выполненный монтаж, повлекший повреждение телевизора.

ПРЕДУПРЕЖДЕНИЕ

Во избежание повреждений надежно закрепите аппарат на стене в соответствии с требованиями инструкции по установке.

ВНИМАНИЕ - До включения аппаратуры в электрическую сеть необходимо ознакомиться с мерами электрической и противопожарной безопасности, приведенными в разделе "Меры предосторожности" настоящего Руководства по эксплуатации.

Подключение

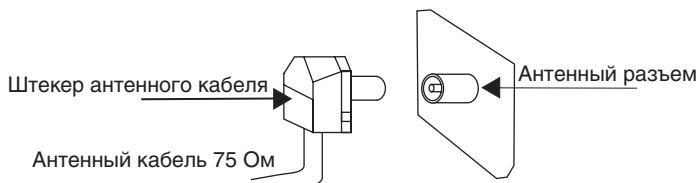
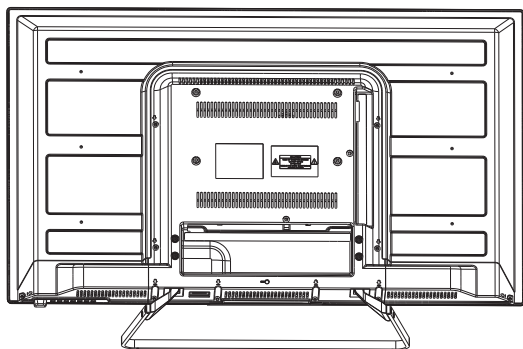

Подключение внешней антенны

Подсоедините антенну к соответствующему разъему. Используйте коаксиальный кабель 75 Ом при подключении внешней антенны.

Прочие подключения

- Подсоедините источник аудиосигнала (DVD, VCD, CAMCORDER и ПК) к соответствующим аудиоразъемам 'L' (Левый) и 'R' (Правый).
- Композитный видеовход телевизора подсоединяется к композитному выходу другого видеоборудования с помощью аудиовидеокабеля RCA.
- Если источник видеосигнала имеет HDMI-выход, подключите его к HDMI-входу телевизора, используя специальный HDMI-кабель (в комплект не входит).
- Цифровой выход предназначен для передачи многоканального звука на внешнее декодирующее устройство (например, в формате 5.1-канал). Для подсоединения используйте коаксиальный кабель (в комплект не входит).

- Разъем PCMCIA используется для подключения CI-модуля, приобретаемого у поставщика услуг цифрового ТВ.
- Подсоедините наушники к разъему для наушников. При подсоединенных наушниках звук через динамики телевизора не воспроизводится. Наушники в комплект не входят.
- LAN-порт позволяет телевизору подключаться к сети Интернет с помощью сетевого Ethernet-кабеля.
- Для подключения дополнительных периферийных устройств используйте только сертифицированные кабели и переходники. Все соединения производите только после отключения основного питания телевизора от сети.

Управление устройством

Элементы управления

Передняя панель

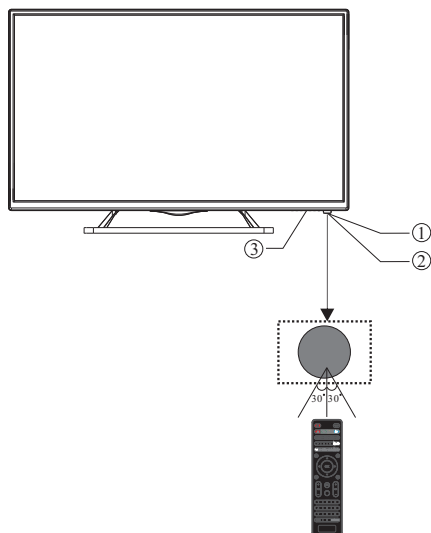

1. Датчик ПДУ
2. LED-индикатор: ● Режим ожидания (красный)
3. Клавиши

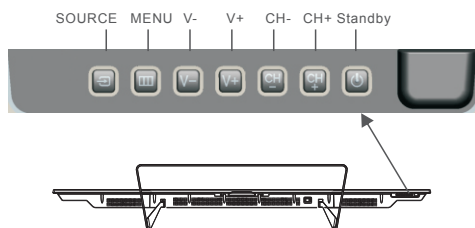

- 1. SOURCE:**
Меню выбора источника сигнала.
- 2 . MENU:** Главное меню
- 3. V-/V+**
Настройка уровня звука.
В главном меню клавиши регулируют выбранный параметр.
- 4. CH-/CH-**
В режиме TV клавиши "CH+" и "CH-" меняют канал.
В главном меню клавиши выбирают параметр.
- 5. STANDBY**
Нажмите эту клавишу для включения телевизора.
Нажмите снова для перехода в режим ожидания.

Задняя и боковая панели



Порты и терминалы телевизора (слева направо):

Разъем кабеля питания, композитный видеовход, композитный аудиовход, USB-порт, коаксиальный аудиовход.



Порты и терминалы на боковой панели (слева направо):

LAN- порт, вход HDMI2, USB 3.0-порт, вход HDMI1, разъем для наушников, разъем PCMCIA, антенный разъем.

Пульт дистанционного управления

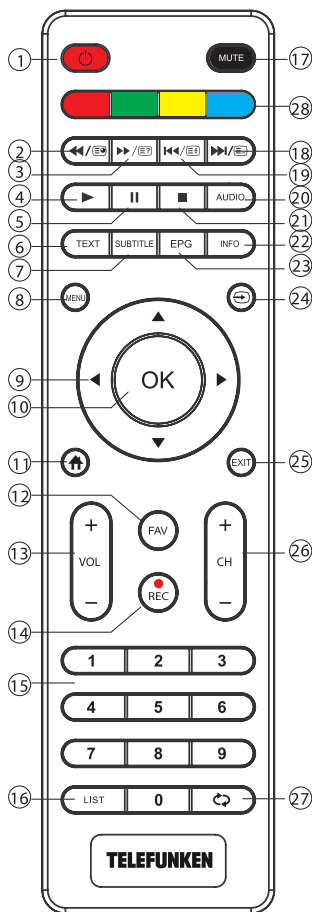

1: **POWER**: включает телевизор и переводит его в режим ожидания.
 2: **◀/⏮**: в режиме USB перематывает назад, в режиме Телетекст и используется как клавиша SUBPAGE.

3: **▶/⏭** в режиме USB перематывает вперед, в режиме Телетекст и используется как клавиша REVEAL.

4: **▶**: в режиме USB начинает и продолжает воспроизведение.

5: **⏸**: в режиме USB используется для паузы.

6: **TEXT**: переход к режиму Телетекст.

7: **SUBTITLE**: включение субтитров в режиме DTV.

8: **MENU**: Вывод на экран главного меню.

9: **Кнопки курсора**: перемещение по меню.

10: **OK**: подтверждение выбора.

11: **↑**: **Кнопка HOME**, переход в режим SMART TV. В режиме SMART TV: возврат в главное меню.

12: **FAV**: доступ к списку избранных каналов в режиме TV или DTV.

13: **VOL +/-**: настройка громкости звука.

14: **REC**: запись телеэфира в режиме DTV.

15: **Кнопки с цифрами**: прямой переход к нужному каналу.

16: **LIST**: открытие списка каналов.

17: **MUTE**: включение и отключение громкости звука.

18: **▶/⏭**: в режиме USB переход к следующему файлу, в режиме Телетекст как клавиша LIST.

19: **◀/⏮**: в режиме USB переход к предыдущему файлу, в режиме Телетекст как клавиша HOLD.

20: **AUDIO**: выбор языка аудио для программ в режиме DTV.

21: **■**: остановка воспроизведения в режиме USB.

22: **INFO**: отображение информации о просматриваемом канале и программе.

23: **EPG**: электронный телегид (в режиме DTV).

24: **↺**: выбор источника видеосигнала.

25: **EXIT**: возврат к предыдущему меню, выход из меню.

26: **CH+/CH-**: выбор следующего/предыдущего канала.

27: **RECALL**: переход к предыдущему просматриваемому каналу в режиме DTV.

28: **Цветные кнопки**: используются для контекстных действий и для управления телетекстом.

Управление устройством

Установка батареек

1. Снимите крышку отсека для батареек на задней части ПДУ.
2. Поместите две батарейки AAA/1.5V в отсек для батареек с правильным соблюдением полярности.
3. Установите крышку отсека на место.

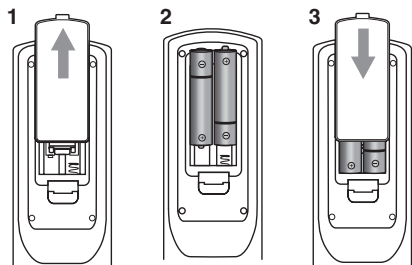

- Мощность сигнала, необходимую для приемного датчика, обеспечивается на расстоянии до 8 метров и в пределах 30 градусов влево и вправо.
- Не используйте одновременно новые и использованные батарейки или батарейки разных типов.

Общие операции

Питание

- Подключите вилку кабеля питания к розетке.
- Не позволяйте телевизору находиться в режиме ожидания длительное время. Если телевизор не используется, отключите его от сети питания.

Операции

- Нажимайте кнопки VOL-/VOL+ для регулирования уровня громкости звука.
- Нажмите кнопку MUTE для отключения звука. Для включения звука нажмите эту кнопку повторно или увеличивайте громкость.
- Нажмите кнопку RECALL на ПДУ для переключения между текущим и предыдущим просматриваемым каналами.
- Выберите режим TV. Нажимайте кнопки CH-/CH+, чтобы выбрать предыдущий или следующий канал. С помощью кнопок с цифрами 0-9 можно непосредственно выбрать номер нужного канала.

Время загрузки телевизора в среднем может занимать вплоть до 40 секунд. Однако, время загрузки может изменяться в зависимости от количества установленных приложений.

- Нажмите кнопку INFO для отображения информации о текущем канале.
- Нажимайте кнопку AUDIO в режиме TV для выбора одного из режимов звука Nicam (данная операция доступна не для всех ТВ-каналов).

Данная операция может не поддерживаться некоторыми моделями.

Источники сигнала

Нажмите кнопку , затем нажимайте кнопки курсора ВНИЗ/ВВЕРХ на ПДУ или кнопки CH+/CH- на панели, чтобы выбрать один из доступных источников сигнала: DTV => ATV => AV => HDMI 1 => HDMI 2 => USB. Нажмите кнопку ОК на ПДУ для подтверждения.

Операции с телетекстом (опция)

Выберите телеканал, поддерживающий телетекст. Кнопки телетекста на ПДУ имеют следующие функции:

Кнопка TEXT: нажмите для входа в режим TEXT. Нажмите повторно для перехода к смешанному режиму. Нажмите кнопку еще раз для возврата к просмотру телеканала.

Кнопка HOLD: Нажмите, чтобы остановить переход к следующей странице. Нажмите кнопку повторно, чтобы отменить эту операцию.

Кнопка INDEX: нажмите для перехода к странице индексов.

Кнопка LIST: нажмите для перехода к режиму списка.

Кнопка REVEAL: Нажмите эту кнопку для отображения скрытой информации. Нажмите эту кнопку повторно, чтобы скрыть информацию.

Красная/Зеленая/Желтая/Синяя кнопки: Используйте четыре цветовых кнопки для непосредственного перехода на страницу, имеющую цветовой код, которая отображается в нижней части страницы телетекста.

Экранное меню

1. Нажмите кнопку MENU, чтобы вызвать экранное меню настройки.
2. Нажимайте кнопки курсора ВЛЕВО/ВПРАВО на ПДУ или кнопки VOL+/- на панели для выбора нужной страницы меню. Подтвердите нажатием кнопки ОК на ПДУ или SOURCE на панели.
3. Нажимайте кнопки курсора ВВЕРХ/ВНИЗ на ПДУ или кнопки CH+/- на панели, чтобы выбрать параметр для настройки.
4. Нажимайте кнопки курсора на ПДУ или кнопки VOL+/- или CH+/- на панели, чтобы настроить выбранный параметр.
5. Нажимайте кнопку MENU, чтобы вернуться к предыдущей странице меню или выйти из меню.

 Внешний вид меню может отличаться от приведенных ниже изображений, которые служат только для наглядности.

Настройка каналов

КАНАЛ
Тип антенны
Автонастройка
Ручная настройка DTV
Ручная настройка ATV
Редактор программ
Параметры сигнала
Параметры CI
Обновление ПО

↖↘ Выбрать
Нажмите ОК для выбора
Нажмите MENU для возврата

- **Автонастройка:** нажмите кнопку ОК для запуска автоматического поиска и сохранения всех доступных каналов аналогового телевидения (ATV). После завершения поиска ATV-каналов устройство автоматически перейдет к поиску каналов цифрового телевидения (DTV), радио и данных.

Также во время поиска ATV-каналов для перехода к поиску DTV-каналов Вы можете нажать кнопку MENU.

- **Ручная настройка DTV:** Нажмите кнопку курсора ВЛЕВО/ВПРАВО для выбора номера канала. Нажмите кнопку ОК для начала поиска канала DTV. Когда ближайший доступный канал DTV будет найден, поиск прекратится и найденный канал будет сохранен под выбранным номером. Нажмите кнопку MENU для выхода.

- **Ручная настройка ATV:**
Сохранить в: выберите номер канала.
Система: выберите систему звука.
Текущая программа: поиск ближайшего доступного канала начиная с текущей частоты.

Поиск: нажмите кнопку курсора ВЛЕВО или ВПРАВО для запуска поиска ближайшего доступного канала вниз или вверх по диапазону и сохранения его под выбранным номером.

Точная настройка: выполните точную подстройку текущей частоты.

- **Редактор программ:**
Удалить: Выберите канал, который Вы хотите удалить. Нажмите красную кнопку, чтобы удалить выбранный канал.

Переместить (недоступно для DTV-каналов): Выберите канал. Нажмите зеленую кнопку; с помощью кнопок курсора выберите позицию, на которую Вы хотите переместить выбранный канал. Нажмите зеленую кнопку для перемещения канала.

Переименовать (только в режиме ТВ): Выберите канал. Нажмите зеленую кнопку; затем с помощью кнопок курсора ВВЕРХ/ВНИЗ выберите символ. Нажимайте кнопки курсора ВЛЕВО/ВПРАВО для перехода к предыдущему или следующему символам. После введения всех символов имени канала нажмите зеленую кнопку, чтобы подтвердить переименование.

Любимые: Выберите канал, который хотите поместить в список любимых каналов. Нажмите желтую кнопку, чтобы добавить канал в список избранных.

Управление устройством

Пропустить: Выберите канал. Нажмите синюю кнопку; теперь этот канал будет пропускаться при выборе перелистывании каналов.

- **Информация о сигнале:** Просмотр информации о текущем сигнале.
- **Информация CI** (только в режиме DTV): Данная функция позволяет просматривать некоторые зашифрованные данные (эта услуга является платной). Вставьте CI-карту в слот PCMCIA в направлении, указанном стрелкой на CI-карте.

 • Вы можете изменять вид меню и услуги CI; для этого необходимо обратиться к представителю услуг.

- Нельзя вставлять и извлекать CI-карту из слота во время работы телевизора. Перед операциями с картой выключите телевизор. Не допускайте слишком частой загрузки и извлечения CI-карты из слота телевизора.

- **Обновление ПО:** Обновление программного обеспечения телевизора через USB-носитель.

Настройка изображения

ИЗОБРАЖЕНИЕ
Формат изображения
Режим изображения
Контрастность
Яркость
Оттенок
Четкость
Насыщенность
Цветовая температура
Подавление шума
Подавление шума MPEG

^v Выбрать
Нажмите ОК для выбора
Нажмите MENU для возврата

- **Формат изображения:** выберите формат изображения Авто/4:3/16:9/Увеличения1/Увеличения2/Режим ПК. Набор доступных форматов может различаться в зависимости от источника сигнала.

- **Режим изображения:** Стандартный/Мягкий/Пользовательский/Яркий. Когда выбран режим Пользовательский, Вы можете регулировать контраст, яркость, насыщенность, оттенок (настройка оттенка доступна только для системы NTSC), четкость.

- **Цветовая температура:** Стандартная/Теплая/Холодная/Пользователь.

- **Подавление шума:** Слабое/Среднее/Сильное/Авто/Откл.

- **Подавление шума MPEG:** выберите один из уровней подавления шумов MPEG компрессии: Откл./Слабое/Среднее/Сильное

Настройка звука

ЗВУК
Режим звука
Баланс
Автогромкость
Объемный звук
Вывод в формате SPDIF

^v Выбрать
Нажмите ОК для выбора
Нажмите MENU для возврата

- **Режим звука:** Стандарт/Музыка/Кино/Спорт/Пользователь. Когда выбран режим Пользователь, Вы можете регулировать низкие и высокие частоты.

- **Баланс:** отрегулируйте баланс между левым и правым динамиками.

- **Автогромкость:** автоматический контроль уровня громкости.

- **Объемный звук:** включите/отключите эффект объемного звука.
- **Режим SPDIF:** Выберите режим вывода цифрового аудио: PCM/RAW.

Настройка времени

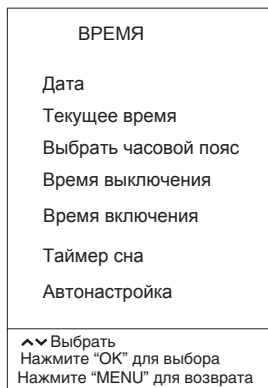

- **Время:** выбор отображения времени по встроенным часам телевизора, либо сигналу DTV.
- **Время выключения:** задайте время автоматического отключения телевизора.
- **Время включения:** задайте время автоматического включения телевизора, канал и уровень громкости. Для срабатывания этой функции телевизор должен находиться в режиме ожидания.
- **Таймер сна:** задайте период времени, по истечении которого телевизор автоматически выключится.
- **Часовой пояс:** выберите часовой пояс.
- **Автонастройка:** выберите режим настройки времени и даты.

Настройка параметров

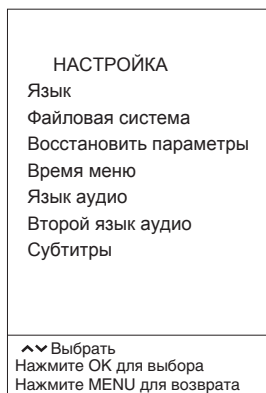

- **Язык:** выберите язык экранного меню.
- **Язык аудио:** выберите язык аудио (функция доступна для некоторых DTV-каналов).
- **Язык субтитров:** выберите язык аудио (функция доступна для некоторых DTV-каналов).
- **Файловая система видеорекордера** (только в режиме DTV):
 - Выбор диска:** выберите накопитель, на который будет осуществляться запись.
 - Сдвиг по времени (Time Shift):** задайте время сдвига.
 - Форматирование:** отформатируйте USB.
 - Проверка скорости:** отображение скорости накопителя.

- **Восстановить параметры:** сброс настроек до заводских значений.

Настройка блокировки

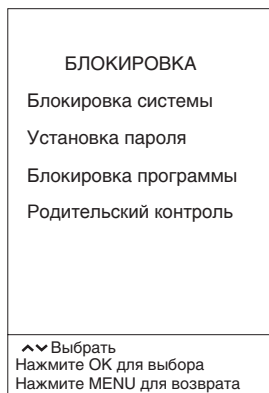

- **Блокировка системы:** Данная функция предотвращает использование некоторых функций телевизора (автопоиск каналов, ручная настройка, редактирование программ и др.) без введения четырехзначного пароля. Пароль по умолчанию - **6666**.

- **Установка пароля:** задайте собственный пароль. Введите новый пароль с помощью кнопок курсора. После двукратного введения нового пароля смена пароля будет подтверждена.

- После смены пароля обязательно запомните или запишите новый пароль, так как доступ к заблокированным функциям будет невозможен без ввода пароля.

- **Блокировка программы** (в режимах TV/DTV): Нажмите Зеленую кнопку, чтобы заблокировать программу. Нажмите еще раз для разблокирования программы.

 Экранное меню Вашего телевизора может быть изменено без предварительного уведомления и, следовательно, отличаться от меню, представленного в настоящем Руководстве.

Электронный телегид (EPG, только в режиме DTV)

Электронный телегид содержит информацию о времени эфира телевизионных передач. Нажмите кнопку EPG для отображения меню функции “Электронный телегид”. С помощью данной функции вы можете получить подробную информацию о канале, включая время начала программ. В зависимости от сервиса вещательной компании вам может быть доступна информация о программах на ближайшие 8 дней. Для выхода из меню нажмите кнопку EXIT.

- **Запись:** Нажмите Красную кнопку для настройки параметров записи. Устройство может выполнять запрограммированную запись, когда устройство включено или находится в режиме ожидания. Программы записи не должны накладываться друг на друга по времени. Если запись началась, когда устройство находится в режиме ожидания, индикатор питания поменяет цвет, изображение и звук будут отсутствовать.

- **Информация:** Нажмите Зеленую кнопку для отображения подробной информации о текущем канале.

- **Расписание:** Нажмите Желтую кнопку для отображения списка расписания запрограммированной записи.

- **Напомнить:** Чтобы отметить для записи программу, которая будет транслироваться в будущем, нажмите Синюю кнопку.

Запись цифровой программы

Вставьте USB-накопитель, система автоматически создаст на нем папку, в которой будут сохраняться файлы записи. Запись начнется после нажатия кнопки REC и завершится после заполнения памяти или

кнопки REVEAL. Нажмите REVEAL повторно для выхода из режима записи. Нажмите INDEX для отображения списка записанных файлов. Здесь вы можете просмотреть информацию о файле (Зеленая кнопка), удалить его (Красная кнопка) или воспроизвести (OK).



Обратите внимание:

- Запоминающее USB-устройство должно иметь емкость как минимум 512 МБ и поддерживать стандарт USB 2.0. Некоторые нестандартные устройства могут не поддерживаться.
- Если вам не удается осуществить запись на USB-носитель, отформатируйте его.
- Во время форматирования не отсоединяйте носитель от телевизора. При форматировании носителя все записанные на него файлы удаляются, поэтому, перед форматированием сохраните важные файлы на другом носителе.
- Если носитель разделен на несколько частей, устройство автоматически выберет ту из них, которая соответствует формату PVR.

Интерфейс CI

(только в режиме DTV): Данная функция позволяет просматривать некоторые зашифрованные данные (эта услуга является платной). Вставьте CI-карту в слот PCMCIA в направлении, указанном стрелкой на CI-карте.



- Вы можете изменять вид меню и услуги CI; для этого необходимо обратиться

к поставителю услуг.

- Нельзя вставлять и извлекать CI-карту из слота во время работы телевизора. Перед операциями с картой выключите телевизор. Не допускайте слишком частой загрузки и извлечения CI-карты из слота телевизора.
- Если в телевизоре отсутствуют видеоизображение и звук при подключенном CI+ CAM, свяжитесь с оператором клиентской службы наземного/кабельного/спутникового вещания.

Операции с USB

Общая информация

- Данное устройство поддерживает видеофайлы с расширением 3GP, ASF, AVI, MKV, MPG, DAT, M2TS, MP4, TS, VOB, с видеокодеками WMV V9, H263, MPEG-4, MPEGII, XVID и аудиокодеками PCM, WAV, MP3, DD(AC3).
-  Приведенный выше список расширений и кодеков является только информативным и не является обязательством по чтению всех файлов с указанными расширениями и кодеками.
- Поддержка USB: версия USB 2.0, максимальный объем 500 Гб; файловые системы NTFS, FAT16, FAT32. Питание USB: 5 В постоянного тока, 500 мА. Корректная работа устройства гарантирована только при использовании лицензионных USB-накопителей известных производителей. Воспроизведение некоторых форматов аудио, видео и изображений может не поддерживаться.

Согласно стандарту USB 1.1/2.0 использование USB-устройства с током потребления более 500 мА не рекомендуется без использования дополнительного источника питания. Подключение без дополнительного питания USB-носителей, потребляющих ток, который превышает данное значение, а также неисправных

Управление устройством

USB-носителей может вызвать механические или термические изменения элементов конструкции данного устройства, а также выход из строя внутренних элементов защиты USB-порта. Такие повреждения не являются гарантийным случаем.

Внимание: использование внешних USB-устройств, содержащих файлы с расширением BIN в корневой директории, может привести к сбоям в работе устройства или к повреждению программного обеспечения.

Воспроизведение файлов





- Вставьте USB-накопитель в USB-порт данного устройства. Выберите источник сигнала USB и нажмите кнопку OK на ПДУ или кнопку VOL+/VOL- на панели. На диск плеера отобразится интерфейс воспроизведения файлов с USB, в котором Вы можете выбрать с помощью кнопок курсора ВЛЕВО/ВПРАВО и кнопки OK воспроизведение музыки, фото, видео или файлов.





- Для возврата на предыдущий уровень меню выберите «Возврат» и нажмите кнопку OK.

- В меню содержимого нажимайте кнопки курсора, чтобы выбрать папку или файл, затем нажмите кнопку OK, чтобы войти в выбранную папку. Тем же образом выберите файл, который хотите прослушать или просматривать. При выделении файла информация об этом файле будет отображаться в правой части экрана, а миниатюра изображения будет показана в центре (недоступно для аудиофайлов). Нажмите кнопку PLAY на ПДУ для воспроизведения файла.

- Во время воспроизведения нажмите кнопку INFO; в нижней части экрана отобразится меню управления воспроизведением, в котором Вы можете выбирать операции с помощью кнопок курсора ВЛЕВО/ВПРАВО и подтвердить выполнение этой операции кнопкой OK. Операции представлены в таблице ниже:

	Воспроизведение или пауза	Все файлы
	Выбор предыдущего файла	Все файлы
	Выбор следующего файла	Все файлы
	Остановка воспроизведения и возврат к предыдущему меню	Все файлы
	Выбор режима повторного воспроизведения	Все файлы
	Воспроизведение музыки в фоновом режиме при просмотре фото или текста (сначала необходимо выбрать аудиофайл)	Фото и текст
	Отображение списка воспроизведения	Все файлы
	Отображение информации о файле	Все файлы
	Вращение изображения против часовой стрелки	Фото
	Вращение изображения по часовой стрелке	Фото
	Перемотка назад	Музыка/Видео
	Перемотка вперед	Музыка/Видео
	Отключение звука	Музыка
	Выбор времени (момента) начала воспроизведения	Музыка/Видео
	Повторное воспроизведение фрагмента. Нажмите OK для выбора начальной точки фрагмента; нажмите OK для выбора конечной точки фрагмента	Видео

	Замедленное воспроизведение	Видео
	Покадровое воспроизведение	Видео
	Увеличение масштаба	Видео/ Фото
	Уменьшение масштаба	Видео/ Фото

- Выбрав файл, Вы можете удалить его с носителя; для этого нажмите красную кнопку на ПДУ, затем кнопку ОК для подтверждения.
- Во время воспроизведения нажимайте кнопки PLAY и PAUSE чтобы установить воспроизведение на паузу или продолжить его. Нажмите кнопку  для остановки воспроизведения.
- При воспроизведении файлов с изображениями, видео- и аудиофайлов нажимайте кнопку REPEAT для выбора режима повторного воспроизведения.
- При воспроизведении аудиофайлов нажимайте кнопки   для ускоренного воспроизведения назад или вперед. Для выбора предыдущего или следующего файла нажимайте кнопки  .
- При воспроизведении текстовых файлов нажимайте кнопки кнопки CH+/CH- для пролистывания.

SMART TV

Общая информация

- Телевизор поддерживает функцию SMART TV. Подробное описание функции изложено в отдельном листке, приложенном в комплект документации.

Технические характеристики

Основные характеристики	Процессор	ARM Cortex A7 Quad Core 1.2 Ghz
	Операционная система	Android 4.4.4
	Оперативная память	1 Gb DDR3
	Встроенная память	8 Gb* (расширяется внешними USB носителями)
Подключения	Встроенный WiFi	802.11 b/g/n
	Ethernet	LAN RJ-45
	USB	USB 2.0 / USB 3.0

* Пользователю доступен меньший объем т.к. часть встроенной памяти занимает операционная система и установленные приложения.

Общая информация

Руководство по устранению неисправностей

Ниже приводится таблица, в которой описаны простые меры, способные помочь Вам устранить большую часть проблем, могущих возникнуть при использовании данного устройства. Если нижеуказанные меры не помогли, обратитесь в сервисный центр или к ближайшему дилеру.

Неисправность	Причина	Решение
Изображение и звук отсутствуют, индикатор не светится	Шнур питания не подсоединен. Контраст, яркость, резкость, цвет и громкость установлены на минимальное значение или телевизор находится в беззвучном режиме.	Подсоедините шнур питания. Установите нужное значение контраста, яркости, резкости, цвета и громкости.
Изображение и звук низкого качества	Контраст и цвет настроены неверно. Установлена неверная система цвета. Установлена неверная система звука.	Настройте контраст и цвет. Установите правильную систему звука.
Изображение в режиме VGA некорректное	Параметры разрешения на компьютере установлены неправильно.	Отрегулируйте параметры разрешения компьютера.
Изображение «заснеженное»	Сигнал низкого качества.	Используйте исправный и качественный кабель.
Синий фон	Отсутствует видео сигнал или кабель плохо подсоединен/не подсоединен.	Подсоедините кабель должным образом.
Звук отсутствует	Отсутствует аудио сигнал или кабель плохо подсоединен/не подсоединен.	Подсоедините кабель должным образом. Установите правильную сигнальную систему.
ПДУ не работает	Батарейки установлены неправильно или устарели.	Убедитесь, что полярность соблюдена. Замените батарейки на новые.

Источники помех

В Вашем телевизоре приняты все самые современные меры для устранения возможных помех, тем не менее, изображение может искажаться под воздействием местных электромагнитных излучений. Лучше всего в подобных случаях попытаться перенести телевизор в другое место и подвести к нему лучшую антенну.

- РАДИОЧАСТОТНЫЕ ПОМЕХИ

Появление на изображении ряби может свидетельствовать о наличии вблизи телевизора коротковолнового радиопередатчика или радиоприемника.

- **МЕДИЦИНСКОЕ ОБОРУДОВАНИЕ**

Появление на экране «елочки» или частичное исчезновение изображения может быть связано с работой медицинского оборудования в близлежащей больнице или клинике.

- **«СНЕГ» НА ЭКРАНЕ**

В зоне приема слабых сигналов отдаленных телевизионных станций изображение становится нестабильным, а на экране появляются мерцающие белые пятна, так называемый эффект «падающего снега». В этом случае помогает более точная настройка антенны и применение антенного усилителя.

- **ФАНТОМНЫЕ ИЗОБРАЖЕНИЯ**

Появление на экране нескольких контуров изображения объясняется тем, что телевизионный сигнал отражается от окружающих построек, холмов, самолетов и других объектов. Свести такой эффект к минимуму можно, изменив направление антенны.

- **АВТОМОБИЛЬНЫЕ ДВИГАТЕЛИ**

Работающие неподалеку автомобильные двигатели и электромоторы могут создавать помехи в изображении в виде небольших полосок или дрожания изображения на экране.

Комплект поставки

1. Телевизор	1 шт
2. Пульт дистанционного управления	1 шт
3. Батарейки	2 шт
4. Подставка	1 шт
5. Винт	4 шт
6. Инструкция по эксплуатации	1 шт
7. Гарантийный талон	1 шт
8. Информация для потребителя	1 шт

Технические характеристики

Размер (диагональ)	31,5" (80 см)
Время отклика	7 мс
Разрешение	1366 x 768
Формат экрана	16:9
Угол обзора	верт. 160°; гориз. 150°
Система цвета	PAL/SECAM
Система звука	B/G, DK, I, L
Стереозвук NICAM	2 x 8 Вт
Аудиовидеовход RCA	+
USB-порт	x2
HDMI-вход	x2
Цифровой коаксиальный аудиовыход	+
SMART TV	+

Общая информация

Выход на наушники	+
Прием сигнала DVB-T/DVB-T2/DVB-C	+
Разъем PCMCIA (поддержка CI, CI+)	+
Экранное меню на русском и английском языках	+
Прогрессивная развертка	+
Цифровой гребенчатый фильтр	3D
Таймер “сна”	+
Число каналов (ATV/DTV)	100/510
Число страниц телетекста	1000
Функция PVR (цифровая запись с эфира)	+
Функция Timeshift (“Сдвиг по времени”)	+
Поддержка мультимедиа	+
Класс защиты от поражения электрическим током	II
Номинальное напряжение питания:	~100–240 В; 50/60 Гц

Размеры устройства:	с подставкой	731 x 200 x 481 мм
	без подставки	731 x 70 x 430 мм
Масса нетто		4.44 кг

	Условия эксплуатации	Условия хранения
Температура воздуха	от 5 до 35 °С	от 0 до 40° С
Относительная влажность воздуха	от 45 до 75%	от 35% до 80%
Атмосферное давление	750 мм. рт. ст +/- 10%	750 мм. рт. ст +/- 15%
		Хранить в упакованном виде

 ЖК-панель является высокотехнологичным устройством, содержащим множество тонкопленочных транзисторов, которые дают четкие детали изображения. В некоторых случаях могут появляться неактивные точки на экране, которые имеют постоянный цвет (синий, зеленый, красный, черный или белый). Это не является дефектом и не влияет на характеристики Вашего ЖК-телевизора.

Технические характеристики могут быть изменены заводом-изготовителем без предварительного уведомления. Указанные геометрические размеры и масса имеют приблизительные значения.

Информация о наименовании и местонахождении изготовителя (уполномоченного изготовителем лица), телефон для связи с ним, а также месяц и год изготовления технического средства указаны в гарантийном талоне и информации для потребителя со списком сервисных центров.

TF-LED32S39T2S_IM_01

Произведено для ТЕХНО ЭЛЕКТРИК ЛИМИТЕД
®Licensed by TELEFUNKEN Licenses GmbH
Сделано в России

