



РУКОВОДСТВО ПО ЭКСПЛУАТАЦИИ

ЖИДКОКРИСТАЛЛИЧЕСКИЙ ТЕЛЕВИЗОР С LED ПОДСВЕТКОЙ ЭКРАНА И
ВСТРОЕННЫМ ЦИФРОВЫМ ТЮНЕРОМ

MTV-4031LT2



**FULL
HD**
1920X1080

HDMI

USB
VIDEO • MUSIC • PHOTO

DVB-T2
MPEG 4 • TERRESTRIAL

DVB-C
CABLE

РУКОВОДСТВО ПО ЭКСПЛУАТАЦИИ

СОДЕРЖАНИЕ

Введение	3
Оснащение.....	3
Рекомендации покупателю	5
Комплект поставки.....	5
Выбор пространства для безопасной установки	5
Технические характеристики	6
Меры безопасности	7
Подготовка к работе	9
Установка телевизора.....	9
Характеристики набора для настенного монтажа (VESA)	10
Панель управления и разъемы телевизора	11
Пульт дистанционного управления	12
Основные операции	15
Начало работы	15
Основные функции	16
Настройка ТВ	17
Примечание относительно цифрового телевидения	17
Начальная настройка	18
Автоматическая настройка.....	18
Ручная настройка	20
Редактор программ	21
Электронный телегид	22
Меню картинка.....	23
Меню звук	26
Меню время	26
Меню блокировка	28
Меню параметры	30
Подготовка USB-носителя.....	30
Запись на USB-носитель	31
Отложенный просмотр (Time Shift).....	31
Цифровой медиаплеер (DMP)	32
Основные характеристики DMP.....	32
Просмотр файлов в режиме медиаплеера.....	33
Работа с телетекстом	36
Работа телевизора с внешними устройствами	37
Подключение карты условного доступа CI	38
Возможные неисправности и методы их устранения	39
Информация о производителе	40

РУКОВОДСТВО ПО ЭКСПЛУАТАЦИИ

ВВЕДЕНИЕ

Оснащение

- Высококачественная цветная LED -матрица с диагональю 102 см со светодиодной подсветкой
- Собственное разрешение матрицы 1920x1080
- 3 интерфейса HDMI
- Разъем для подключения антенного кабеля RF
- Разъем VGA
- Аудиовход PC AUDIO
- Цифровой коаксиальный аудиовыход
- Композитный видеовход и стереофонический аудио вход (AV INPUT)
- Компонентный видеовход
- Разъем USB 2.0
- Аудиовыход для наушников
- CI слот для подключения модуля условного доступа кабельного ТВ
- Совместимость с настенными креплениями стандарта VESA

Режим телевизора

- Чувствительный тюнер, обеспечивающий уверенный прием аналоговых и цифровых каналов
- Функция автоматического и ручного поиска каналов
- Возможность записи программ цифрового ТВ
- Отложенный просмотр (Timeshift)
- Поддержка NICAM стерео
- Предустановленные настройки звука
- Регулировка тембра, баланса акустической системы
- Регулировка яркости и контрастности, предустановленные настройки изображения
- Настройка температуры цвета
- Современные методы шумоподавления
- Функция телетекста
- Русифицированное меню
- Таймеры включения/ выключения/ записи
- Родительский контроль

Режим монитора персонального компьютера

- Широкий диапазон поддерживаемых разрешений

РУКОВОДСТВО ПО ЭКСПЛУАТАЦИИ

УВАЖАЕМЫЙ ПОКУПАТЕЛЬ!

Настоящее Руководство по эксплуатации распространяется на цифровые (LED) ЖК-телевизоры высокой четкости MYSTERY и предназначено для информирования покупателя о технических характеристиках и условиях использования, об основных правилах и порядке установки.

Все иллюстрации, приведенные в данном руководстве, являются схематическими изображениями объектов и могут отличаться от их реального внешнего вида.

Приведенные в таблице технические характеристики являются справочными и не могут служить основанием для предъявления претензий.

Данная модель телевизора осуществляет прием аналоговых сигналов, а также сигналов цифрового наземного телевизионного вещания стандарта DVB-T, DVB-T2 и цифрового кабельного телевизионного вещания стандарта DVB-C.

ВНИМАНИЕ!

Функции, относящиеся к цифровому телевидению, действуют только в тех регионах, в которых ведется цифровое эфирное вещание DVB-T, DVB-T2 или обеспечивается доступ к совместимому цифровому кабельному вещанию DVB-C, причем некоторые из этих функций могут быть недоступны, а правильный прием сигнала стандарта DVB-C может быть обеспечен не для всех провайдеров кабельного телевидения.

(LED) ЖК-телевизоры MYSTERY MTV-4031LT2 соответствуют требованиям технических условий **ТУ 6581-001-15321789-12** «Цифровые (LED) ЖК-телевизоры высокой четкости «MYSTERY». Технические условия», ГОСТ 18198-89, по условиям безопасности и эксплуатации соответствуют требованиям классу защиты II ГОСТ Р МЭК 60065-2009 и требованиям электромагнитной совместимости: ГОСТ 18198-89 (Табл. 1, поз. 2), ГОСТ 22505-97, ГОСТ Р 51515-99, ГОСТ Р 51317.3.2-2006 (Разд. 6,7), ГОСТ Р 51317.3.3-2008, условиям ТР ТС 004/2011 ЕврАзЭС и Федеральному закону № 347-ФЗ.

РУКОВОДСТВО ПО ЭКСПЛУАТАЦИИ

Рекомендации покупателю

- При покупке телевизора требуйте проверки его работоспособности путем демонстрации качества изображения, звукового сопровождения, работы органов панели управления, пульта дистанционного управления, приема телетекста.
- Проверьте комплектность телевизора в соответствии с разделом КОМПЛЕКТ ПОСТАВКИ.
- Проверьте соответствие номера телевизора номеру, указанному в гарантийном талоне на телевизор.
- Проверьте сохранность пломб на телевизоре.
- Убедитесь, что в гарантийном и отрывных талонах отмечена дата продажи, имеются штамп магазина и разборчивая подпись или штамп продавца, так как они являются основанием для бесплатного гарантийного ремонта и технического обслуживания.
- Перевозку телевизора осуществляйте в заводской упаковке, предохраняющей его от повреждений во время транспортировки.
- Упакованный телевизор можно транспортировать всеми видами закрытого транспорта в условиях ГОСТ 15150-69 при температуре не ниже минус 20°C при защите его от прямого воздействия атмосферных осадков, пыли и от механических повреждений.

Комплект поставки

(LED) ЖК-телевизор 1шт.
Пульт дистанционного управления .. 1 шт.
Батарейка питания (щелочная) типа AAA для ПДУ 2 шт.
Настольная подставка 1 шт.
Руководство по эксплуатации с гарантийным талоном 1шт.
Винты для крепления подставки к телевизору 1 комплект
Индивидуальная упаковочная тара 1 комплект

Выбор пространства для безопасной установки

Соблюдайте требуемое расстояние между устройством и другими объектами (например, стенами) для обеспечения достаточной вентиляции.

Несоблюдение этого правила может привести к возгоранию или поломке устройства из-за перегрева.

Установка на подставку

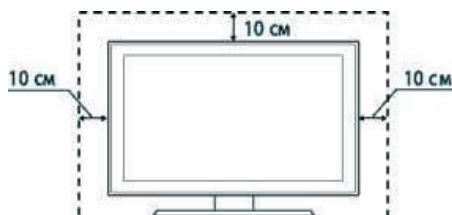

Установка на настенное крепление

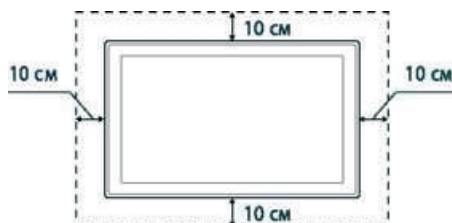

РУКОВОДСТВО ПО ЭКСПЛУАТАЦИИ

ТЕХНИЧЕСКИЕ ХАРАКТЕРИСТИКИ

Основные параметры телевизора

Размер экрана по диагонали, см: 102

Чувствительность канала изображения, ограниченная синхронизацией, мкВ, не более:
I-III, КАТВ диапазоны 40; IV,V диапазоны 70

Разрешающая способность ЖК-панели: 1920x1080

Напряжение питания, при котором телевизор сохраняет работоспособность, В,
в пределах..... от 100 до 240

Потребляемая мощность, Вт, не более: 70

Максимальная выходная мощность канала звукового сопровождения, Вт,
не менее: 2x10

Количество запоминаемых каналов:
аналоговых..... 100; цифровых 200

Габаритные размеры телевизора с подставкой, мм,
не более (ШxГxВ):..... 903x199x552

Масса телевизора без упаковки, кг, не более:..... 6.5

Элементы питания ПДУ(2 шт): LR03/AAA

Форматы теле вещания..... PAL/SECAM/DVB-T H.264
/DVB-T2 H.264/DVB-C H.264; B/G, DK, I/L

РУКОВОДСТВО ПО ЭКСПЛУАТАЦИИ

МЕРЫ БЕЗОПАСНОСТИ

ВНИМАНИЕ!

ВАЖНЫЕ МЕРЫ ПРЕДОСТОРОЖНОСТИ - ВНИМАТЕЛЬНО ПРОЧИТАЙТЕ И СОХРАНИТЕ ДЛЯ ПОСЛЕДУЮЩЕГО ИСПОЛЬЗОВАНИЯ В КАЧЕСТВЕ СПРАВОЧНОГО МАТЕРИАЛА.



Во избежание поражения электрическим током не открывайте заднюю крышку телевизора, т.к. в самом корпусе не предусмотрено дополнительное оборудование.

При необходимости обращайтесь к квалифицированным уполномоченным специалистам.

Знак	Назначение знака
A triangular warning sign with a lightning bolt symbol and the code "W08" below it.	Знак «Опасность поражения электрическим током!» (треугольник с изображением молнии) указывает на потенциально опасную ситуацию, которая, если её не предотвратить, может привести к серьезным телесным повреждениям.
A triangular warning sign with an exclamation mark symbol and the code "W09" below it.	Знак «Опасность» (восклицательный знак в треугольнике) указывает на то, что перед заменой основных или вспомогательных частей необходимо ознакомиться с их техническими характеристиками.



Примечание

1. Какие-либо изменения, не одобренные Производителем или уполномоченной стороной, ответственной за соответствие прибора стандартам Производителя, могут аннулировать гарантию на данное оборудование.
2. Производитель не несет ответственности за ущерб, вызванный несанкционированными изменениями прибора.

ВНИМАНИЕ!

Во избежание пожара или поражения электрическим током, не допускайте попадания влаги в прибор. Не открывайте корпус прибора. Техническое обслуживание должно осуществляться только квалифицированными специалистами.

Общие указания по технике безопасности (следует прочитать перед использованием прибора)

1. Внимательно прочитайте данную информацию, сохраните ее для дальнейшего использования и строго соблюдайте все рекомендации и предупреждения.
2. Во избежание повреждений, которые могут привести к пожару или поражению электрическим током, не подвергайте этот прибор воздействию брызг или капель. Не размещайте над прибором емкости с водой (цветочные вазы, чашки и т. д.). Данная рекомендация также касается полок над телевизором.
3. Чистка прибора. Чистку прибора проводите только сухой тканью, для регулярного ухода осторожно сотрите грязь с поверхностей, используя для этого мягкую ткань.

Предостережение!

С особой аккуратностью протирайте поверхность дисплея, так как панель была специально обработана и может легко получить повреждения.

4. Не блокируйте задние вентиляционные отверстия. При блокировке отверстий посторонними предметами возникает опасность перегрева прибора, пожара или поражения электрическим током. Не устанавливайте прибор вблизи отопительных приборов.
5. Следите за тем, чтобы на сетевой шнур не наступали.
6. Используйте только приложенные к товару аксессуары или рекомендованные Производителем.
7. Используйте подставки, штативы или столы, рекомендованные Производителем или продаваемые с телевизором.

РУКОВОДСТВО ПО ЭКСПЛУАТАЦИИ

8. Напряжение и тип электрического тока должны соответствовать указанным на этикетке телевизора.
9. Отключайте прибор от сети, если не используете его в течении длительного времени.
10. За техническим обслуживанием обращайтесь только к квалифицированному персоналу. Обслуживание (ремонт) необходимо в случае повреждения сетевого шнура или вилки, попадания воды и влаги на прибор.
11. Не подвергайте опасности себя и детей, размещая электрические приборы/игрушки на корпус телевизора. Данные предметы могут упасть и нанести травму.
12. Не включайте слишком громко телевизор. Чрезмерное звуковое давление может вызвать необратимое повреждение слуха.
13. Во избежание опасности возгорания, не эксплуатируйте это устройство под прямыми солнечными лучами или вблизи источников тепла.
14. При сильном дожде, и особенно грозах, отключайте устройство от источника электропитания и антенны.
15. Не используйте поврежденный сетевой провод и не располагайте его вблизи источников тепла во избежание поражения электрическим током или возгорания.
16. Не подключайте избыточное количество приборов одновременно или в одну розетку через удлинитель во избежание возгорания.
17. Если из устройства раздается необычный звук, отсоедините устройство от источника электропитания и обратитесь в авторизованный сервисный центр.
18. Антенна устройства должна располагаться вдали от электрического кабеля.
19. Никогда не касайтесь вилки мокрыми руками, так как это может привести к поражению электрическим током.
20. Всегда проверяйте, что телевизор надежно подключен к источнику электроэнергии, так как плохое электрическое соединение может вызвать пожар.
21. При использовании уличной антенны не допускайте стекания воды по антенному кабелю в телевизор.
22. Вилка и электрический кабель должны содержаться в чистоте во избежание поражения электрическим током или возгорания.
23. Не подвергайте батареи для ПДУ, входящие в комплект поставки, чрезмерному нагреву, воздействию огня и прямых солнечных лучей.
24. Израсходовавшие свой ресурс батареи необходимо утилизировать согласно правилам, действующим в вашем регионе.

РУКОВОДСТВО ПО ЭКСПЛУАТАЦИИ

ПОДГОТОВКА К РАБОТЕ

Установка телевизора

Установка телевизора на подставку

1. Поместите телевизор на мягкое покрытие экраном вниз.
2. Установите стойки в соответствующие отверстия на нижней части телевизора

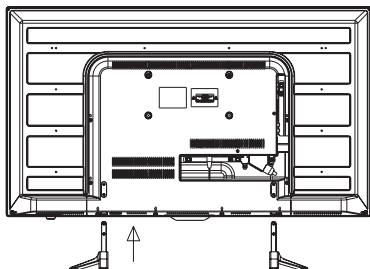

3. Закрепите стойки при помощи 4-х винтов (входят в комплектацию прибора)

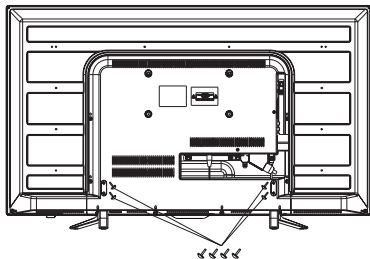

Установка ТВ на стену

1. Поместите телевизор на мягкое покрытие экраном вниз.
2. Раскрутите 4 винта в нижней части телевизора и снимите стойки.

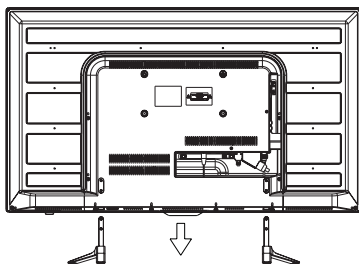
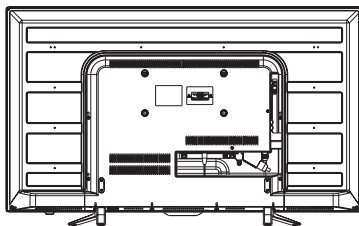

3. С помощью 4-х винтов M4 прикрепите телевизор к кронштейну (кронштейн не входит в комплектацию).

Отверстия для фиксации винтов крепления кронштейна расположены на задней стенке телевизора в соответствии со стандартом VESA.

Предупреждение!

Для вашей безопасности при использовании настенных кронштейнов учитывайте номинальный вес прибора, указанный в разделе Технические характеристики.

РУКОВОДСТВО ПО ЭКСПЛУАТАЦИИ

Характеристики набора для настенного монтажа (VESA)

Набор для настенного монтажа не входит в комплект поставки, а продается отдельно. Устанавливайте настенное крепление на прочную стену.

Примечание:

1. В приведенной ниже таблице представлены стандартные размеры наборов для настенного монтажа.
2. Не используйте слишком длинные винты или винты, несоответствующие стандарту VESA. Использование винтов длиннее стандартного размера может привести к повреждению внутренних элементов телевизора.
3. Не затягивайте винты слишком сильно, поскольку это может привести к повреждению изделия или быть причиной его падения, что может повлечь за собой травму. MYSTERY не несет ответственности за подобные несчастные случаи.
4. MYSTERY не несет ответственности за повреждение устройства или получение травм при использовании настенного крепления, не соответствующего стандартам VESA или не предназначенного для этих целей, а также в случае несоблюдения инструкций по установке устройства.
5. Не устанавливайте телевизор под наклоном более 15 градусов.

Семейство продуктов	Размер экрана, см	Крепежные отверстия VESA (A* B), мм	Стандартный винт	Количество винтов
Светодиодные телевизоры	102	200 x 100	M6	4

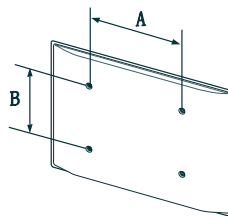

Не выполняйте установку набора для настенного монтажа, когда телевизор включен.

Это может привести к поражению электрическим током.

РУКОВОДСТВО ПО ЭКСПЛУАТАЦИИ

ПАНЕЛЬ УПРАВЛЕНИЯ И РАЗЪЕМЫ ТЕЛЕВИЗОРА

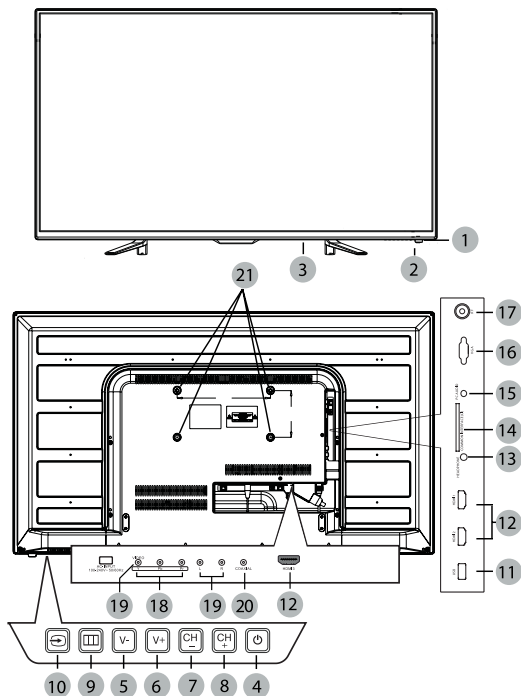

1. **ИК-датчик** системы дистанционного управления.
2. **Индикатор** режима ожидания.
3. **Выключатель питания:** Отключение основного питания телевизора.
4. **Кнопка** Φ : Рабочий режим/ режим ожидания.
5. **Кнопка VOL-:** Уменьшение уровня громкости. В режиме меню используйте эту кнопку для перехода к предыдущему пункту меню или для уменьшения параметра настройки.
6. **Кнопка VOL+:** Увеличение уровня громкости. В режиме меню используйте эту кнопку для перехода к следующему пункту меню или для увеличения параметра настройки.
7. **Кнопка CH-:** Переход на предыдущий канал. В режиме меню используйте эту кнопку как стрелку вниз ПДУ.
8. **Кнопка CH+:** Переход на следующий канал. В режиме меню используйте эту кнопку как стрелку вверх ПДУ.
9. **Кнопка MENU:** Выбор основного меню.
10. **Кнопка** \square : Выбор источника сигнала.
11. **Вход USB:** Подключение внешних USB устройств, например для обработки файлов форматов MP3 и JPEG, а также для использования функции Time Shift (сдвига по времени) и функции записи (подробное описание данных функций см. в соответствующем разделе руководства по эксплуатации).
12. **HDMI вход:** Мультимедийный интер-

РУКОВОДСТВО ПО ЭКСПЛУАТАЦИИ

фейс высокой четкости.

13. **Headphone:** Разъем для подключения наушников.
14. **Common interface (CI):** Гнездо модуля условного доступа (CAM). Для просмотра данных каналов обратитесь к поставщику услуг цифрового телевидения.
15. **Разъем PC AUDIO:** Предназначен для подключения аудиовыхода внешнего источника VGA сигнала.
16. **Вход VGA:** Разъем для подключения к источникам сигналов VGA.
17. **Вход RF:** Разъем для подключения антенного кабеля (сигнал эфирной антенны или кабельного телевидения).
18. **Компонентный вход:** Разъем для подключения различных источников видеосигнала. Компонентные разъемы внешних устройств имеют иногда маркировку Y, B-Y, R-Y или Y, P_B, P_R.
19. **Композитный видеовход и стереофонический аудиовход (AV INPUT).**
20. **Цифровой коаксиальный аудиовыход.**
21. **Отверстия для крепления настенного кронштейна:** Только для настенного крепления.

ПУЛЬТ ДИСТАНЦИОННОГО УПРАВЛЕНИЯ

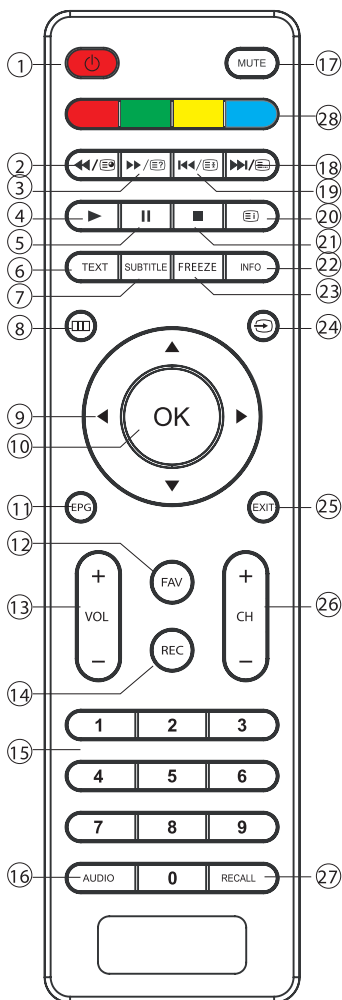

При использовании пульта дистанционного управления (ПДУ) направляйте его на ИК-датчик телевизора.

1. Кнопка переключения между «ждущим» и «рабочим» режимами ТВ.
2. Кнопка ускоренного воспроизведе-

РУКОВОДСТВО ПО ЭКСПЛУАТАЦИИ

- дения в обратном направлении (в режиме USB)/ Отображение подстраницы (в режиме телетекста).
3. **▶▶/⏮** Кнопка ускоренного воспроизведения в прямом направлении (в режиме USB)/ Отображение/скрытие спрятанной информации (в режиме телетекста).
 4. **▶** Кнопка начала или возобновления воспроизведения (в режиме USB).
 5. **||** Кнопка временной приостановки воспроизведения (в режиме USB).
 6. **TEXT** Кнопка включения/выключения режима телетекста.
 7. **SUBTITLE** Включение субтитров (в режиме DTV).
 8. **□□□** Кнопка вывода меню на экран.
 9. **◀▶▲▼** Кнопки перемещения по меню.
 10. **OK** Кнопка подтверждения выбора.
 11. **EPG** Электронный телегид (в режиме DTV).
 12. **FAV** Кнопка вывода на экран списка любимых каналов.
 13. **VOL +/-** Кнопка уменьшения/увеличения уровня громкости.
 14. **REC** Кнопка начала записи (в режиме DTV).
 15. **0-9** Кнопка выбора телевизионного канала/ Выбор номера страницы (в режиме телетекста).
 16. **AUDIO** Кнопка выбора языка звукового сопровождения (в режиме DTV).
 17. **MUTE** Кнопка мгновенного выключения/включения звука.
 18. **▶▶/⏮** Кнопка перехода к следующей главе/треку (в режиме USB)/ Отображение страницы (в режиме телетекста).
 19. **◀◀/⏭** Кнопка перехода к предыдущей главе/треку (в режиме USB)/ Включение/выключение режима удержания текущей страницы (в режиме телетекста).
 20. **Ⓜ** Кнопка вызова менеджера видеозаписей/ Кнопка вызова страницы индексов (в режиме телетекста).
 21. **■** Кнопка остановки воспроизведения/записи.
 22. **INFO** Кнопка вывода информации о текущем телевизионном канале.
 23. **FREEZE** Кнопка стоп-кадра.
 24. **↺** Кнопка выбора источника сигнала.
 25. **EXIT** Кнопка возврата к предыдущему пункту меню или выхода из меню.
 26. **CH+/CH-** Кнопка переключения телевизионных каналов.
 27. **RECALL** Кнопка возврата к предыдущему просматриваемому каналу.
 28. Кнопки управления телетекстом.

РУКОВОДСТВО ПО ЭКСПЛУАТАЦИИ

Подготовка пульта к работе

Установка батарей в пульт дистанционного управления

Перед использованием LED ЖК телевизора установите в ПДУ две (щелочные) батарейки (прилагаются) типа «LR03/AAA» (диаметр 10,5 мм, высота 44,5 мм) напряжением 1,5 В по ГОСТ 28125-89 или их аналоги, соблюдая полярность, в соответствии с указанной на днище от- деления для батареек ПДУ.

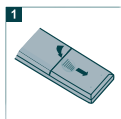

1. Нажмите и передвиньте крышку батарейного отсека, чтобы открыть его.

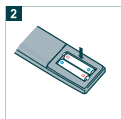

2. Вставьте две прилагаемые батареи размера «LR03-AAA». Разместите батареи в гнездах в соответствии со знаками (+) и (-) в батарейном отсеке.

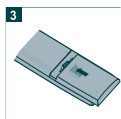

3. Закройте крышку бата- рейного отсека.

Предостережения относительно батарей

ОСТОРОЖНО!

Обязательно соблюдайте следующие инструкции:

- Разные типы батарей имеют различные характеристики. Не смешивайте батареи разных типов.
- Не смешивайте старые и новые батареи.
- Удалите батареи сразу после их истощения.
- Если Вы не собираетесь использовать пульт дистанционного управления в течение длительного периода времени, выньте батареи из батарейного отсека.

Предостережения относительно использо- вания пульта дистанционного управления

- Оберегайте пульт дистанционного управления от ударов.
- Не подвергайте пульт дистанционного управления воздействию жидкостей и не помещайте его в место с высокой влажностью.
- Не устанавливайте и не помещайте пульт дистанционного управления под прямым солнечным светом. Тепло может вызвать деформацию пульта.
- Пульт дистанционного управления может не работать надлежащим образом, если окно дистанционного датчика находится под прямым солнечным светом или сильным освещением. В таком случае измените угол освещения или используйте пульт дистанционного управления ближе к ИК- датчику телевизора.

РУКОВОДСТВО ПО ЭКСПЛУАТАЦИИ

ОСНОВНЫЕ ОПЕРАЦИИ

Начало работы

Подсоединение антенны к телевизору

Для успешного приема эфирного цифрового телевидения DVB-T/T2 необходимо иметь дециметровую телевизионную антенну (активную или пассивную – в зависимости от расстояния до передающей вышки или ретранслятора). Прием DVB-T/T2 на кабельную домовую антенну невозможен.

ВНИМАНИЕ!

Подключите антенный кабель перед подключением к сети электропитания.

Включение телевизора

- Вставьте вилку сетевого шнура в розетку электросети и нажмите кнопку включения сети (стр. 11, поз. 3). Телевизор включится в дежурный режим, о чем свидетельствует высвечивание красным цветом индикатора включения на передней панели телевизора (стр. 11, поз. 2).
- Для переключения телевизора из дежурного режима в рабочий нажмите кнопку ϕ на ПДУ или телевизоре. Индикатор работы высветится синим цветом.

Выключение телевизора

- Для переключения телевизора из рабочего в дежурный режим нажмите кнопку ϕ . Телевизор перейдет в дежурный режим. Индикатор высветится красным цветом.
- Для отключения телевизора от сети нажмите кнопку выключения сети (стр. 11, поз. 3) и отсоедините вилку сетевого шнура от розетки электросети. Индикатор работы погаснет.

Выбор источника сигнала

- Нажмите на кнопку выбора источника сигнала \square на ПДУ или устройстве.

- При помощи кнопок \blacktriangle \blacktriangledown на ПДУ или **CH+/-** на устройстве, выберите желаемый источник. Нажмите кнопку **OK** на ПДУ или **VOL + /-** на устройстве, для подтверждения выбора.



- DVB-T/ DVB-T2 прием:
 - Подключите DVB-T антенну к входу RF (стр. 11, поз. 17).
 - В меню «Источник сигнала» выберите DTV (Цифровое ТВ).
- Прием аналогового TV-сигнала:
 - Для оптимального и бесперебойного качественного изображения используйте двойной экранированный антенный кабель 75 Ом.
 - Подключите 75-омный антенный кабель к входу RF на боковой панели устройства (стр. 11, поз. 17).
 - В меню «Источник сигнала» выберите ATV (Аналоговое ТВ).

Примечание:

Для просмотра телепередач сначала Вы должны произвести настройку каналов.

РУКОВОДСТВО ПО ЭКСПЛУАТАЦИИ

Основные функции

Телевизионное меню

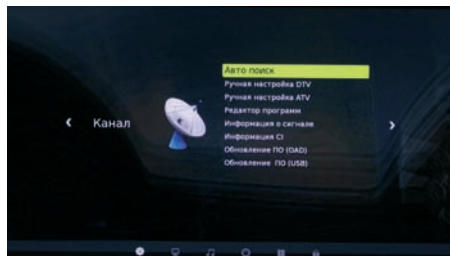

- Управление функциями телевизора осуществляется посредством телевизионного меню, отображаемого на экране. МЕНЮ выводится на экран нажатием кнопки **МЕНЮ**.
- В главное МЕНЮ входят разделы: КАНАЛ, КАРТИНКА, ЗВУК, ВРЕМЯ, ПАРАМЕТРЫ, БЛОКИРОВКА.
- Нажмите **◀▶**, чтобы выбрать нужный пункт главного меню.
- Подменю отображаются рядом с выбранным пунктом главного меню.
- Нажмите **▲▼**, а затем **OK** для выбора пункта подменю. Здесь вы можете: выполнять настройки с помощью кнопок со стрелками **◀▶▲▼**.
- Нажмите кнопку **МЕНЮ**, чтобы вернуться в главное меню.
- Выход из меню осуществляется последовательным нажатием кнопки **МЕНЮ** или нажатием кнопки **EXIT**. Внесенные изменения будут сохранены.
- Режимы и функции, отображаемые в меню приглушенным цветом, в данной модели не задействованы, либо активируются при условии подключения определенных внешних устройств, а также при выборе другого режима вещания.

Примечание:

Через несколько секунд простоя меню исчезает автоматически.

Информация о канале

- В режиме просмотра программ нажатием кнопки **INFO** ПДУ на экран выводится справочная информация о канале (номер канала, имя канала, источник сигнала).

Функция «ВОЗВРАТ»

- С помощью кнопки **RECALL** на ПДУ можно переключить телевизор на просматриваемый перед этим канал.

Функция «ЛЮБИМЫЙ КАНАЛ»

- С помощью кнопки **FAV** на ПДУ можно вызвать на экран список любимых каналов. Редактировать список любимых программ Вы можете, войдя в меню КАНАЛ, подменю «Редактор программ».

Регулировка громкости

- Для увеличения/уменьшения громкости нажмите кнопки **VOL+/-** на телевизоре или ПДУ.

Отключение звука

- Нажмите кнопку **MUTE** на ПДУ для временного отключения звука.

Нажмите кнопку **MUTE** на ПДУ вновь для включения звука.

Переключение каналов

- Для переключения каналов нажмите кнопки **CH+/-** на телевизоре или ПДУ.

РУКОВОДСТВО ПО ЭКСПЛУАТАЦИИ

Обращаем Ваше внимание

Управление телевизором осуществляется как с панели управления, так и пультом дистанционного управления. По своим функциям кнопки панели управления **VOL+/-** соответствуют кнопкам **VOL+/-** ПДУ, кнопки **CH+/-** - кнопкам **CH+/-** ПДУ. Кнопка **MENU** панели управления аналогична кнопке  ПДУ. Кнопка  панели управления соответствует кнопке  ПДУ. Кнопка  панели управления соответствует кнопке  ПДУ.

Предупреждение относительно неподвижных изображений

Старайтесь избегать длительного воспроизведения на экране неподвижных изображений, например, файлов jpeg или неподвижных объектов, например, логотипов телепрограмм, полей при панорамном воспроизведении или воспроизведении в формате 4:3, биржевой или новостной ленты внизу. Это может привести к раздвоению изображения на светодиодном экране и, соответственно, к снижению качества изображения.

НАСТРОЙКА ТВ

Примечание относительно цифрового телевидения (DTV)

1. Функции цифрового телевидения (DTV) доступны только в тех странах и регионах, где передаются цифровые наземные сигналы DVB-T (MPEG2 и MPEG4 AVC) или где имеется доступ к совместимой услуге кабельного телевидения DVB-C (MPEG2 и MPEG4 AAC). Узнайте у местного дилера о возможности приема сигнала DVB-T или DVB-C.
2. DVB-T - это стандарт цифрового наземного телевидения, принятый консорциумом европейских организаций DVB, а DVB-C - это стандарт цифрового кабельного телевидения. Однако некоторые дифференцированные функции, такие как EPG (Electric Programme Guide), VOD (Video on Demand) и другие, не входят в эту спецификацию. Поэтому в настоящее время они могут не работать.
3. Несмотря на то, что данный телевизор поддерживает последние стандарты DVB-T и DVB-C, компания не гарантирует совместимость с последующими стандартами цифрового наземного телевидения DVB-T и цифрового кабельного вещания DVB-C.
4. В зависимости от того, в какой стране или регионе используется телевизор, некоторые поставщики услуг кабельного телевидения могут взимать отдельную плату за данную услугу. При этом пользователю необходимо будет принять условия предоставления услуги.
5. Некоторые функции цифрового ТВ могут быть недоступны в отдельных странах или регионах, кроме того, не все поставщики услуг кабельного телевидения могут обеспечить правильную работу DVB-C.

РУКОВОДСТВО ПО ЭКСПЛУАТАЦИИ

Начальная настройка

ВНИМАНИЕ!

При первом включении телевизора, если он не был до этого настроен или включении после сброса настроек на заводские, на экране телевизора появится окно с предложением выбрать язык меню и начать автоматический поиск каналов.

Используя кнопки ◀▶▲▼ выберите язык меню, затем выберите тип настройки DVB.

Используя кнопки ◀▶▲▼ выберите страну Вашего местонахождения.

После этого начнется автоматический поиск каналов.

На экране появится меню Настройка каналов и начнется поиск каналов в режимах ATV (аналогового вещания), DTV (цифрового вещания), РАДИО (радио каналов), ДАННЫЕ (запись данных, если таковые передаются в принимаемом сигнале).

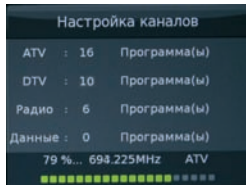

- По мере прохождения диапазона поиска в меню для каждого режима вещания отображается количество найденных и записанных программ.
- Поиск каналов может быть прерван кнопкой [EXIT] или **EXIT**. На запрос об отмене поиска одной из кнопок ◀▶ выберите нужный вариант.

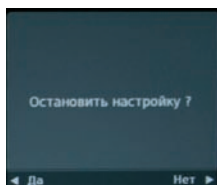

- После окончания первоначальной настройки для выбора режима просмотра аналоговых или цифровых программ нажмите кнопку [EXIT], затем кнопками ▲▼ выберите нужный Вам режим (DTV или ATV) и нажмите кнопку **OK**.

Примечание:

1. Количество запоминаемых телевизором программ в аналоговом режиме - 100, в цифровом режиме - 200.
2. При повторном запуске поиска каналов предыдущая запись стирается.

Автоматическая настройка

Цифровое и Аналоговое ТВ

- Нажмите [EXIT]. На экране появится меню КАНАЛ.

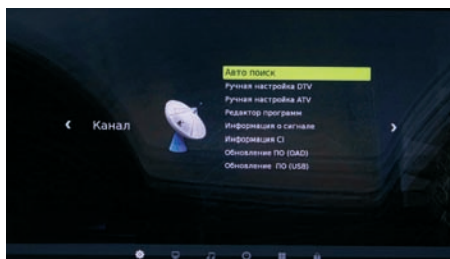

- Выберите пункт Автопоиск и нажмите кнопку **OK**. На экране появится всплывающее окно.

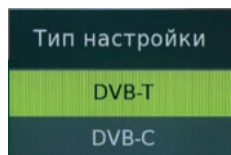

- Выберите режим DVB-T и нажмите кнопку **OK**.

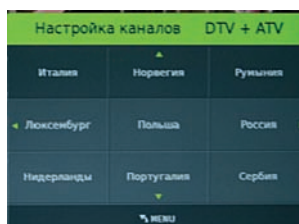

РУКОВОДСТВО ПО ЭКСПЛУАТАЦИИ

- В меню Настройка каналов используйте кнопки ◀▶ для выбора режима настройки (ATV/DTV/ DTV+ATV). Нажмите кнопку ▼, затем кнопки ◀▶▲▼ для выбора Вашей страны.
- Нажмите **OK** для подтверждения.
- На экране появится меню АВТОНАСТРОЙКА и начнется поиск и запись каналов в режимах ATV (аналогового вещания), DTV (цифрового вещания), РАДИО (радио каналов), ДАННЫЕ (запись данных, если таковые передаются в принимаемом сигнале).

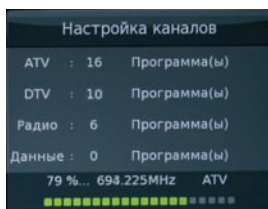

- По мере прохождения диапазона поиска в меню для каждого режима вещания отображается количество найденных и записанных программ.

Примечание:

Модели телевизоров с функцией DVB-T2 могут осуществлять поиск цифровых каналов стандарта DVB-T и DVBT-2.

- Поиск каналов может быть прерван кнопкой [EXIT] или **EXIT**. На запрос об отмене поиска одной из кнопок ◀▶ выберите нужный вариант.

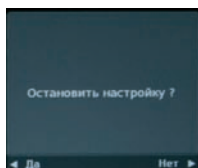

- После окончания сканирования нажмите **EXIT** для выхода из меню.

Примечание:

Все каналы, включая ATV, DTV и Радио, мо-

гут настраиваться одновременно, если Вы выбрали тип настройки DTV+ATV. Все ранее сохранённые каналы пропадут после автоматической настройки. После автоматической настройки происходит переключение на первый канал DTV.

Кабельное ТВ (DVB-C) и Аналоговое ТВ

- Подключите карту CI (подробнее см. стр.40).
- Нажмите кнопку [MENU], на экране появится меню КАНАЛ.

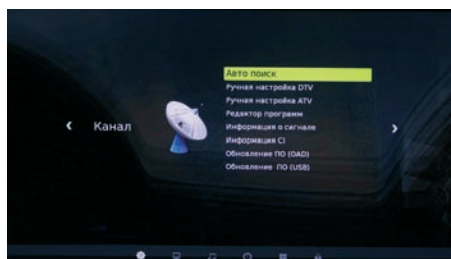

- Выберите пункт Автопоиск и нажмите кнопку **OK**. На экране появится всплывающее окно.

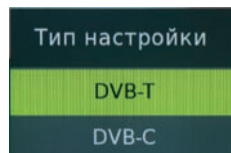

- Выберите режим DVB-C и нажмите кнопку **OK**.

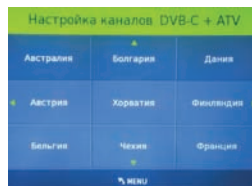

- В меню Настройка каналов используйте кнопки ◀▶ для выбора режима настройки (DVB-C+ATV/ DVB-C/ ATV). Нажмите кнопку ▼, затем кнопки ◀▶▲▼ для выбора Вашей страны.

РУКОВОДСТВО ПО ЭКСПЛУАТАЦИИ

- Нажмите **OK** для подтверждения.

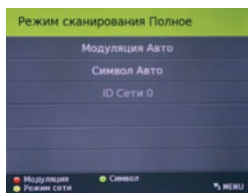

- В появившемся окне цветными кнопками и кнопками навигации произведите необходимые настройки и нажмите кнопку **OK** для начала поиска каналов.

Ручная настройка

DTV (Цифровое ТВ)

ВНИМАНИЕ!

Если перед этим Вы производили Автопоиск DVB-C, то для активации пункта Ручная настройка DTV необходимо выполнить сброс настроек телевизора и выбрать тип настройки DVB-T.

- Нажмите на кнопку выбора источника сигнала \ominus на пульте ДУ или устройстве и выберите DTV.
- Нажмите кнопку \square для вывода на экран меню настройки каналов. Используйте кнопки \blacktriangle \blacktriangledown для выбора ручной настройки DTV, затем нажмите **OK**.
- На экране появится окно ручной настройки Цифрового ТВ.

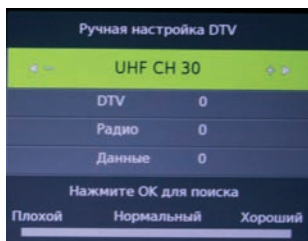

- Используйте кнопки \blacktriangleleft \blacktriangleright для выбора нужного канала, затем нажмите **OK** для начала поиска. Когда сигнал будет найден, изображение и сила сигнала отобразятся на экране.

- Нажмите \square для возврата в меню. Нажмите кнопку **EXIT** для выхода из меню.

DVB-C (Кабельное ТВ)

ВНИМАНИЕ!

Если перед этим Вы производили Автопоиск DTV, то для активации пункта Ручная настройка DVB-C необходимо выполнить сброс настроек телевизора и выбрать тип настройки DVB-C.

- Нажмите кнопку \square для вывода на экран меню настройки каналов. Используйте кнопки \blacktriangle \blacktriangledown для выбора ручной настройки DVB-C, затем нажмите **OK**.
- На экране появится окно ручной настройки кабельного ТВ.

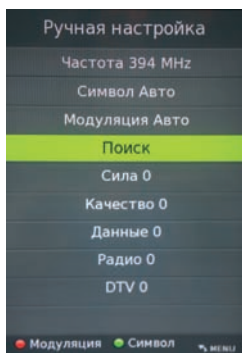

- Используйте цветные кнопки для настройки и кнопку OK для начала поиска.
- Нажмите \square для возврата в меню. Нажмите кнопку **EXIT** для выхода из меню.

ATV (Аналоговое ТВ)

- Нажмите на кнопку выбора источника сигнала \ominus на пульте ДУ или устройстве и выберите ATV.
- Нажмите кнопку \square для вывода на экран меню настройки каналов. Используйте кнопки \blacktriangle \blacktriangledown для выбора ручной настройки ATV, затем нажмите **OK**.

РУКОВОДСТВО ПО ЭКСПЛУАТАЦИИ

- На экране появится окно ручной настройки Аналогового ТВ.

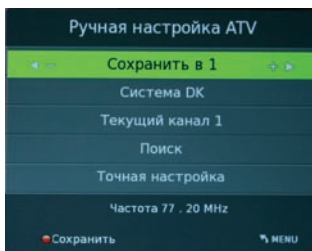

- Вы можете изменять звуковую систему, искать аналоговые каналы, настраивать и сохранять выбранные каналы.

Примечание:

Нажмите красную кнопку для сохранения каналов после ручной настройки.

РЕДАКТОР ПРОГРАММ

В пункте РЕДАКТОР ПРОГРАММ раздела меню КАНАЛ Вы можете удалить программу из списка, переименовать, переместить и установить режим скрытия программы, а также составить список любимых программ для просмотра.

ВНИМАНИЕ!

При выполнении редактирования программ, следуйте подсказкам, отображаемым в нижней строке меню.

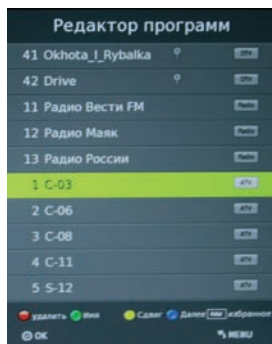

Удаление программы из списка

Для удаления программы в пункте РЕДАКТОР ПРОГРАММ раздела меню КАНАЛ установите курсор на строку с удаляемой программой и нажмите кнопку **КРАСНАЯ**.

Для выхода из режима удаления нажмите кнопку **EXIT**.

Переименование программы (доступно только для программ аналогового вещания – ATV)

В пункте РЕДАКТОР ПРОГРАММ установите курсор на строку с программой, имя которой Вы хотите изменить, и нажмите кнопку **ЗЕЛЕНАЯ**. Кнопками ▲▼ выберите первую букву или символ нового имени. Затем кнопкой ◀▶ переместите курсор на место второй буквы или символа и кнопками ▲▼

РУКОВОДСТВО ПО ЭКСПЛУАТАЦИИ

снова выберите вторую букву или символ. Аналогичным образом Вы можете набрать до восьми символов имени. Для замены ошибочно набранного символа одной из кнопок ◀▶ переместите курсор на место этого символа и кнопками ▲▼ выберите нужный. Для удаления набранного символа кнопками ▲▼ выберите «пустое поле» (между символами 9 и a). После набора названия программы для запоминания нажмите кнопку **ЗЕЛЕНАЯ**. Теперь, при включении программы, ее новое имя будет отображаться на экране телевизора.

Перемещение программ

В пункте РЕДАКТОР ПРОГРАММ установите курсор на строку с программой, которую Вы хотите переместить, и нажмите кнопку **ЖЕЛТАЯ**. Кнопками ▲▼ установите курсор на то место в списке, куда Вы хотите поместить перемещаемую программу, и еще раз нажмите кнопку **ЖЕЛТАЯ**. Выбранная программа становится в нужное место, а все остальные сдвигаются вверх или вниз, в зависимости от прежнего места перемещаемой программы в списке.

Скрытие программы

В пункте РЕДАКТОР ПРОГРАММ установите курсор на строку с программой, которую Вы хотите пропускать при переключении программ кнопками **СН+/-**, нажмите кнопку **СИНЯЯ**. В строке скрываемой программы появляется символ ⊗. Теперь, при переключении программ по кольцу, данная программа будет пропускаться.

Для снятия режима скрытия войдите в раздел меню РЕДАКТОР ПРОГРАММ, установите курсор на строку скрываемой программы и нажмите кнопку **СИНЯЯ**. Отображение символа ⊗ в строке программы снимается.

Составление списка любимых программ

В разделе меню РЕДАКТОР ПРОГРАММ используйте кнопки ▲▼ для выбора программ, затем нажмите кнопку **FAV**, справа появится символ ♥. Выберите любимую программу и нажав кнопку **FAV** снова, Вы удалите программу из списка любимых, и символ ♥ исчезнет. После создания списка любимых каналов, Вы можете использовать кнопку FAV для быстрого доступа к ним.

Информация о сигнале

Данная функция задействована в режиме цифрового вещания.

Включите раздел меню КАНАЛ, установите курсор на строку ИНФОРМАЦИЯ О СИГНАЛЕ, нажмите кнопку **ОК**. На экране телевизора отобразится информация о принимаемом канале.

Информация по CI

Данная функция задействована в режиме цифрового вещания и служит для работы с картой условного доступа CI.

Включите раздел меню КАНАЛ, установите курсор на строку ИНФОРМАЦИЯ CI. Функция ИНФОРМАЦИЯ CI активируется при подключении САМ-модуля с картой условного доступа CI к соответствующему разъему телевизора (стр.11, поз.14). Нажмите кнопку **ОК**. Войдя в меню, Вы можете ознакомиться с информацией на карте условного доступа CI.

Электронный телегид (EPG)

В режиме цифрового вещания DTV, нажав кнопку **EPG**, на экран можно вызвать меню ТЕЛЕГИД, дающее информацию о текущих и последующих передачах, транслируемых на канале (при условии, что данная информация передается в сигнале), записать напоминание о переключении телевизора на

РУКОВОДСТВО ПО ЭКСПЛУАТАЦИИ

нужную программу в определенное время и день, а также произвести отложенную запись выбранных передач на любой программе.

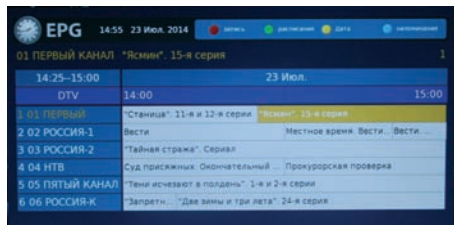

ВНИМАНИЕ!

При работе в меню ТЕЛЕГИД пользуйтесь подсказками, отображаемыми в верхней строке меню.

В левой части меню ТЕЛЕГИД отображен список каналов, в правой части - информация о программах. Перемещение по списку программ осуществляется кнопками навигации ◀▶▲▼.

В меню ТЕЛЕГИД Вы можете выбрать отображение информации для всех каналов, передаваемых в одно и то же время или отображение информации для одного канала последовательно для каждого часа. Нажав кнопку **СИНЯЯ** и включив меню **НАПОМИНАНИЕ**, Вы можете записать напоминание о переключении телевизора на нужную программу в определенное время и день. Перемещаясь по строкам меню **НАПОМИНАНИЕ**, установите номер программы, режим (однократно, каждый день, еженедельно), время (минуты и часы), дату (число и месяц). Затем нажмите кнопку **OK**.

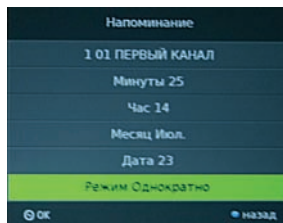

Включится меню **РАСПИСАНИЙ**, в котором отображены все напоминания. За несколько секунд до установленного времени появится предупреждение о переключении канала.

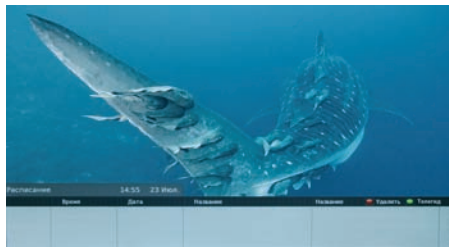

Данный список можно просмотреть и откорректировать. Для удаления установите курсор на выбранное напоминание и нажмите кнопку **КРАСНАЯ**. Для возврата в меню ТЕЛЕГИД нажмите кнопку **ЗЕЛЕНАЯ**, для выхода из меню - кнопку **EXIT**.

С помощью меню Телегид можно осуществлять запись программ (подробнее смотрите стр. 31).

Примечание:

В меню **РАСПИСАНИЕ** вносятся не только напоминания, но и сведения о записи по времени. Просмотреть данный список можно в любой момент, включив меню **ТЕЛЕГИД** и нажав кнопку **ЗЕЛЕНАЯ**.

ВНИМАНИЕ!

В меню **РАСПИСАНИЕ** добавляются только те передачи, время начала которых еще не наступило.

Меню Картинка

Здесь Вы можете настраивать параметры изображения: контрастность, яркость, насыщенность, резкость, оттенок, подсветка. Нажмите кнопку  для вывода на экран главного меню.

Кнопками навигации ◀▶ выберите раздел меню **КАРТИНКА**.

РУКОВОДСТВО ПО ЭКСПЛУАТАЦИИ

Используйте кнопки ▲▼ ПДУ для выбора пунктов подменю.

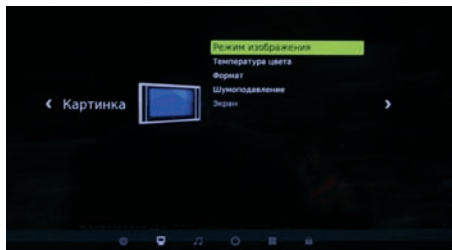

Нажмите кнопку **OK** на ПДУ для входа в подменю предустановленных режимов. Используйте кнопки ◀▶ ПДУ для изменения значений параметра.

Для выхода из меню нажмите кнопку □□ или **EXIT**.

Режим изображения

- С помощью кнопок ▲▼ ПДУ выберите Режим изображения и нажмите **OK**. С помощью кнопок ◀▶ ПДУ выберите один из предустановленных режимов изображения (Стандартный, Мягкий, Пользовательский, Динамический).

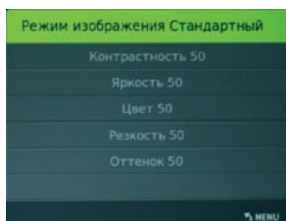

- При выборе режима изображения Пользовательский (пользовательские настройки) Вы можете с помощью кнопок ▲▼ (выбор параметра настройки), ◀▶ (изменение параметра настройки) изменить значения контрастности, яркости, насыщенности, резкости, оттенка.

Температура цвета

- С помощью кнопок ▲▼ ПДУ выберите пункт **ТЕМПЕРАТУРА ЦВЕТА** и нажмите **OK**. С помощью кнопок ◀▶ ПДУ выберите один из предустановленных режимов изображения (Средний, Теплый, Пользовательский, Холодный).

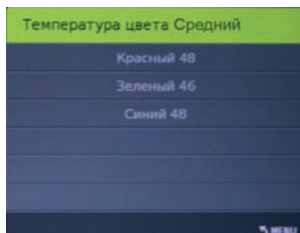

- При выборе режима Пользовательский (пользовательские настройки) Вы можете с помощью кнопок ▲▼ (выбор параметра настройки), ◀▶ (изменение параметра настройки) изменить баланс цветов.

Формат

- С помощью кнопок ▲▼ ПДУ выберите подпункт **ФОРМАТ** и нажмите **OK**. С помощью кнопок ▲▼ ПДУ выберите один из предустановленных значений формата изображения (Авто, 4:3, 16:9, Масштаб1, Масштаб2, Режим ПК).

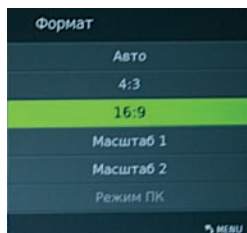

РУКОВОДСТВО ПО ЭКСПЛУАТАЦИИ

Шумоподавление

- С помощью кнопок ▲▼ ПДУ выберите подпункт ШУМОПОДАВЛЕНИЕ и нажмите **OK**. С помощью кнопок ▲▼ ПДУ выберите один из предустановленных режимов (Выкл., Низкое, Среднее, Высокое).

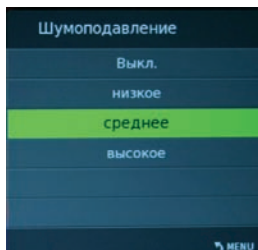

Экран

- Опция активна при подключении устройств с VGA-выходом. Вы можете настроить размер и положение выводимого изображения с источника VGA сигнала.

ВНИМАНИЕ!

Для выхода из меню нажмите кнопку **EXIT** на ПДУ или **EXIT** на телевизоре.

Источник сигнала VGA

ВНИМАНИЕ!

Опция активна при подключении устройств с VGA-выходом.

Нажмите кнопку **EXIT** на ПДУ для вывода на экран системного меню.

Кнопками навигации на ПДУ выберите раздел меню КАРТИНКА.

Используя кнопки ▲▼ на ПДУ, выберите подпункт Экран.

Нажмите кнопку **OK** на ПДУ для входа в подменю.

Используйте кнопки ▲▼ на ПДУ или **CH+/-** на телевизоре для выбора пунктов подменю.

Используйте кнопки ◀▶ на ПДУ или **VOL+/-** на телевизоре для изменения значений параметра.

Для выхода из меню нажмите кнопку **EXIT** на ПДУ или на телевизоре.

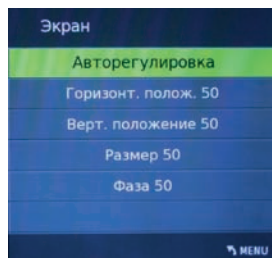

Источник сигнала HDMI, AV

Меню телевизора в режиме HDMI, AV аналогично меню, когда телевизор находится в режиме TV. Меню КАНАЛ недоступно (кроме Обновление ПО).

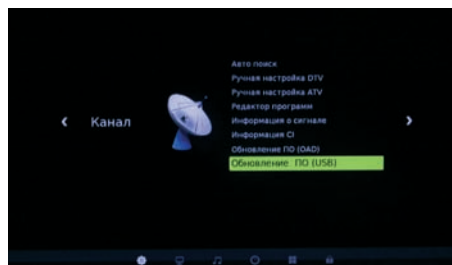

Настройка разрешения изображения на Вашем ПК

- Воспользуемся операционной системой Windows XP и настроим разрешение экрана:
 1. Кликните правой кнопкой мыши по рабочему столу операционной системы.
 2. В появившемся окне выберите Свойства.
 - 3.левой кнопкой мыши выберите вкладку Параметры.
 4. Выберите монитор №2 (ЖК-телевизор) и присоедините его с помощью правой кнопки мыши.
 5. Установите поддерживаемое разрешение с помощью ползунка для второго

РУКОВОДСТВО ПО ЭКСПЛУАТАЦИИ

монитора. При желании установите галочку напротив «Расширение рабочего стола для этого монитора».

6. Нажмите последовательно кнопки «Применить» и «ОК» для выхода.

Меню Звук

Нажмите кнопку  для вывода на экран главного меню. Кнопками навигации ПДУ выберите раздел меню ЗВУК.

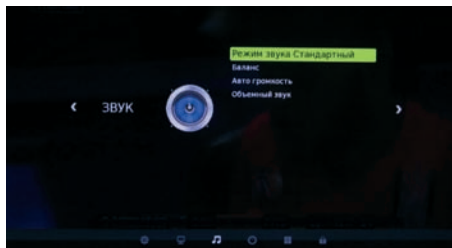

Используйте кнопки  на ПДУ для выбора пунктов подменю и нажмите **ОК**.

Для изменения значений параметра используйте кнопки  ПДУ. Для выхода из меню нажмите кнопку  или **EXIT**.

Режим звука

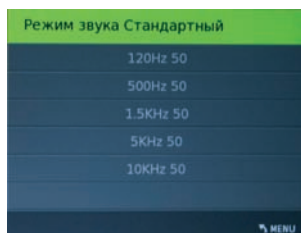

- С помощью кнопок  ПДУ выберите один из предустановленных режимов звука (Стандартный, Музыка, Кино, Спорт, Пользовательский).
- В режиме Пользовательский (пользовательские настройки) можно настроить тембр звучания.

Баланс

- Настройка баланса между правым и левым громкоговорителями.



Автогромкость

- Функция автоматического контроля уровня громкости.

Объемный звук

- Включение эффекта «объемного звука» для звукового сопровождения.

Меню Время

Нажмите кнопку  для вывода на экран главного меню. Кнопками навигации ПДУ выберите раздел меню ВРЕМЯ. Используйте кнопки  на ПДУ для выбора пунктов меню.

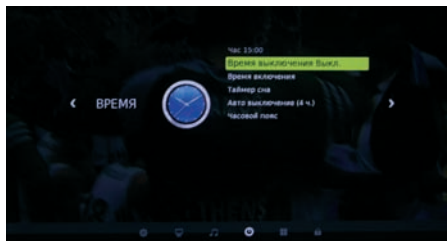

Установив курсор на строку ЧАСОВОЙ ПОЯС и нажав кнопку **ОК**, включите меню ЧАСОВОЙ ПОЯС. Кнопками  выберите нужный Вам часовой пояс и нажмите кнопку **ОК**.

Примечание:

В связи с возможным изменением часового пояса или переходом / не переходом на летнее / зимнее время в Вашем регионе, необходимо выбирать в строке ЧАСОВОЙ ПОЯС такое его значение, чтобы устанавливаемое в строке ЧАСЫ время соответствовало текущему времени.

Строка ЧАСЫ меню Время не активирована. Время, отображаемое в этой строке, устанавливается автоматически после выбо-

РУКОВОДСТВО ПО ЭКСПЛУАТАЦИИ

ра нужного Вам часового пояса. Если же в принимаемом сигнале отсутствует информация о текущем времени, то строка ЧАСЫ будет активирована. Установка времени необходима для дальнейшего программирования таймеров и установок записи.

Время выключения

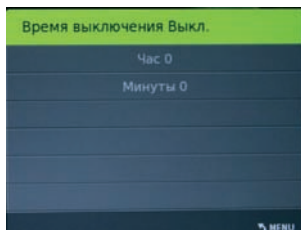

- Для установки времени автоматического переключения телевизора в дежурный режим (таймер автоматического отключения), переместите курсор на строку Время выключения и нажмите кнопку **OK**. В строке Время выключения выберите периодичность срабатывания таймера (Выкл., Однократно, Кажд.день, Пн~Пт, Пн~Сб, Сб~Вс, Воскресенье). В строках ЧАСЫ и МИНУТЫ кнопками ◀▶ установите время отключения телевизора. Для возврата в меню ВРЕМЯ нажмите кнопку □□. За минуту до истечения установленного времени включится таймер обратного отсчета. Нажатием любой кнопки ПДУ в этот момент можно отменить установку. По достижении установленного времени телевизор выключится. Для отмены установок в меню Время выкл. в строке переключите функцию в положение Выкл.

Время включения

- Для установки времени включения телевизора из дежурного режима на выбранный источник сигнала (таймер автоматического включения), переместите курсор на строку Время включения и нажмите кнопку **OK**. На экра-

не телевизора отобразится меню. В строке Время включения. Кнопками ◀▶ ПДУ выберите периодичность срабатывания таймера, (Выкл., Однократно, Кажд.день, Пн~Пт, Пн~Сб, Сб~Вс, Воскресенье).

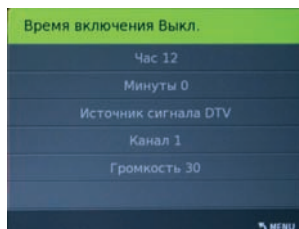

- Кнопками ▲▼ ПДУ выберите часы и минуты, источник сигнала, номер канала, громкость.

ВНИМАНИЕ!

Время, отображаемое в строке Время, не является эталоном точного времени и служит только для последующего программирования таймеров отключения, включения, напоминания и записи. Оно может не совпадать с реальным и функционирует при условии неотключения телевизора от сети. После отключения телевизора от сети возможна переустановка часового пояса. Перед использованием данной функции проверьте установку необходимого часового пояса.

Таймер сна

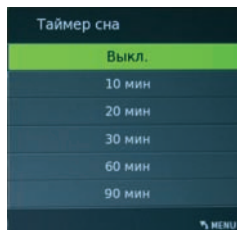

- С помощью кнопок ▲▼ и **OK** ПДУ выберите время, по истечении которого телевизор перейдет в дежурный режим.

РУКОВОДСТВО ПО ЭКСПЛУАТАЦИИ

Автовыключение

- С помощью кнопок ▲▼ ПДУ выберите Автовыключение и нажмите кнопку **OK**.
- Автовыключение активирует автоматическое устройство, которое выключит телевизор (переведет его в дежурный режим) через 15 минут по окончании вещания на выбранном канале или пропадании входного телевизионного сигнала.

МЕНЮ БЛОКИРОВКА

Функция защиты Вашего телевизора предусматривает блокировку настройки программ, блокировку программ, а также введение родительского контроля (для режима цифрового вещания).

Вы можете включить все блокировки одновременно или каждую отдельно.

Нажмите кнопку **OK** и выберите пункт БЛОКИРОВКА. На экране телевизора отобразится следующее меню.

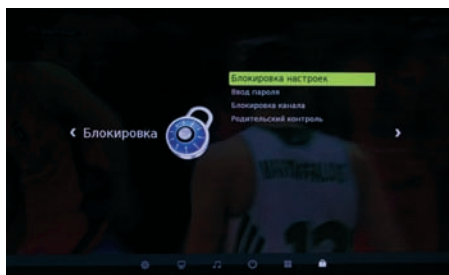

Для активации функций блокировки установите курсор на строку БЛОКИРОВКА НАСТРОЕК и нажмите на кнопку **OK**, на экране телевизора появляется запрос на ввод пароля.

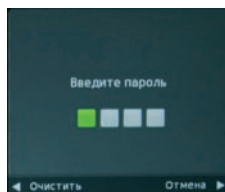

Цифровыми кнопками **0..9** ПДУ введите пароль (по умолчанию, административный пароль- 6666). Если вы забыли установленный пароль, используйте дополнительный пароль «9527». После ввода пароля нажмите кнопку **OK** для включения режима блокировок (после слов БЛОКИРОВКА НАСТРОЕК появится надпись: Вкл.) Для отключения блокировок нажмите **OK** до появления надписи Выкл.

РУКОВОДСТВО ПО ЭКСПЛУАТАЦИИ

Для блокировки включения определенных программ войдите в раздел БЛОКИРОВКА КАНАЛА.

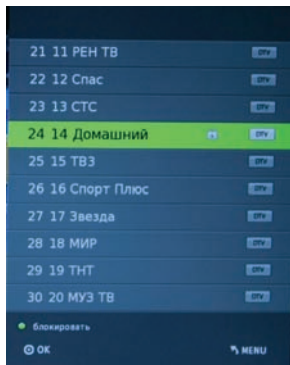

Устанавливая курсор на строку с программами, которые Вы хотите заблокировать, нажимайте кнопку **ЗЕЛЕНАЯ**. В строке блокируемой программы появится символ .

Для снятия блокировки установите курсор на строку с заблокированной программой и повторно нажмите кнопку **ЗЕЛЕНАЯ**.

Выйдите из меню. Теперь, при попытке включить заблокированную программу кнопками **СН+/-** или цифровыми кнопками ПДУ, а также включить автопоиск, ручной поиск, осуществить редактирование записанных программ, появляется запрос на введение пароля.

При желании Вы можете изменить пароль. Для этого установите курсор на строку **ВВОД ПАРОЛЯ** и нажмите кнопку **ОК**.

В появившемся на экране окне под строкой **ВВЕДИТЕ СТАРЫЙ ПАРОЛЬ** цифровыми кнопками ПДУ введите старый пароль. Затем, под строкой **ВВЕДИТЕ НОВЫЙ ПАРОЛЬ** введите новый пароль и подтвердите его, введя повторно под строкой **ПОДТВЕРДИТЕ НОВЫЙ ПАРОЛЬ**.

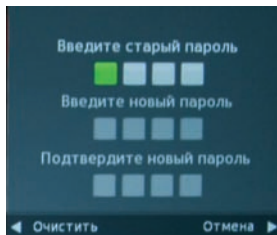

Запомните или запишите его!

Введенную неправильно цифру пароля можно удалить кнопкой **◀** (ОЧИСТИТЬ).

При неправильном наборе пароля появляется сообщение **НЕПРАВИЛЬНЫЙ ПАРОЛЬ. ВВЕДИТЕ ПАРОЛЬ ЕЩЕ РАЗ**. Повторно введите правильный пароль.

Для режима цифрового вещания в разделе меню **БЛОКИРОВКА** можно активировать **РОДИТЕЛЬСКИЙ КОНТРОЛЬ**.

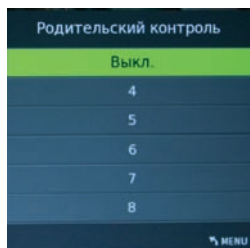

Блокировка, установленная в данной строке, срабатывает в том случае, если в принимаемом цифровом сигнале имеются данные о возрастной категории для данной программы.

В разделе меню **КОНТРОЛЬ** установите курсор на строку **РОДИТЕЛЬСКИЙ КОНТРОЛЬ** и нажмите кнопку **ОК**. Затем кнопками **▲▼** выберите возрастную категорию.

РУКОВОДСТВО ПО ЭКСПЛУАТАЦИИ

МЕНЮ ПАРАМЕТРЫ

Нажмите кнопку **□□□** ПДУ для вывода на экран главного меню. Кнопками навигации **◀▶** ПДУ выберите раздел меню ПАРАМЕТРЫ.

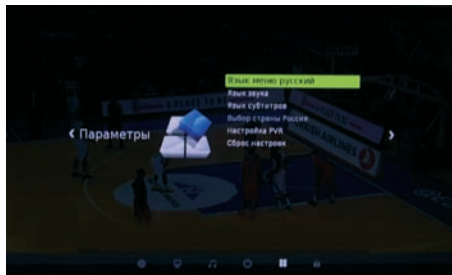

Используйте кнопки **▲▼** ПДУ для выбора необходимого пункта меню.

Для выхода из меню нажмите кнопку **□□□** или **EXIT**.

Язык меню

Нажмите кнопку **OK** и выберите язык меню, например, Русский.

Для режима цифрового вещания в меню ПАРАМЕТРЫ активированы строки ЯЗЫК ЗВУКА, ЯЗЫК СУБТИТРОВ. В этих подпунктах Вы можете выбрать язык звукового сопровождения и язык субтитров, если в принимаемом сигнале поддерживается функция многоязычного аудио сигнала.

Сброс настроек

В этом пункте меню можно произвести сброс введенных Вами настроек параметров изображения и звука и вернуться к заводским установкам.

ВНИМАНИЕ!

В случае Сброса настроек все ТВ каналы будут удалены.

Подготовка USB-носителя

Функция PVR

Данная функция задействована в режиме цифрового вещания и позволяет записывать телепередачи на USB-носитель, осуществлять отложенный

просмотр (Time Shift) и производить запись программы по таймеру (посредством меню ТЕЛЕГИД).

Подключите USB-носитель ко входу USB (стр.11 поз.11). Для настройки функции PVR зайдите в пункт НАСТРОЙКА PVR раздела меню ПАРАМЕТРЫ.

В этом подменю Вы можете выбрать диск, на который будет производиться запись, проверить его скорость, а также отформатировать.

ВНИМАНИЕ!

При форматировании все данные с USB-носителя будут удалены.

Запись на USB-носитель

- Переключите телевизор на программу, дождитесь начала передачи, которую Вы хотите записать, и нажмите кнопку **REC** на ПДУ. На экране телевизора в верхнем левом углу во время записи отображается символ **REC** и панель управления режима записи. При нажатии кнопки **REC** еще раз, запись будет производиться в фоновом режиме.
- Для завершения записи нажмите кнопку **■** ПДУ.
- Управлять процессом записи и последующим просмотром можно с помощью экранной панели управления. Перемещаясь по ней кнопками **◀▶** и нажимая кнопку **OK** для подтверждения выбора, а также использовать кнопки ПДУ с соответствующей маркировкой (**◀◀/⏮** - ускоренное воспроизведение в обратном направлении, **▶▶/⏭** - ускоренное воспроизведение в прямом направлении, **⏪/⏩** - переход к предыдущему записанному фрагменту, **⏮/⏭** - переход к следующему записанному фрагменту, **⏸** - пауза, **▶** - старт воспроизведения, **■** - остановка записи и просмотра).

РУКОВОДСТВО ПО ЭКСПЛУАТАЦИИ

Запись на USB-носитель по таймеру

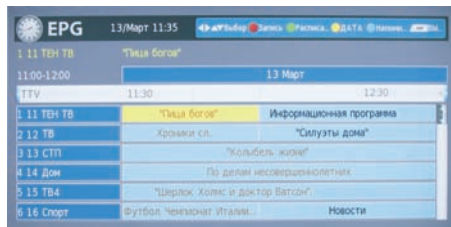

- Подключите к телевизору USB-носитель. Нажмите кнопку **EPG** ПДУ. На экране телевизора отобразится меню ТЕЛЕГИД. Кнопками навигации ◀▶▲▼ выберите ТВ канал и передачу, которую хотите записать. Нажмите кнопку **КРАСНАЯ** ПДУ. На экране телевизора появится меню РЕКОРДЕР.

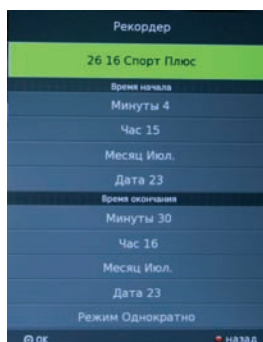

- В выделенной курсором строке кнопками ◀▶ можно изменить канал, на котором Вы хотите произвести запись.
- В строке РЕЖИМ выберите режим записи (однократно, кажд. день, еженедельно).
- Под строкой ВРЕМЯ НАЧАЛА установите время (минуты и часы) и дату (дата и месяц) начала записи, а под строкой ВРЕМЯ ОКОНЧАНИЯ - время (минуты и часы) и дату (число и месяц) завершения записи.
- Нажмите кнопку **OK**. Появится сообщение о выбранных установках записи. За несколько секунд до установленного времени записи появится сообщение и

таймер отсчета.

Управление процессом записи и последующим просмотром осуществляется аналогично описанному выше (см. раздел ЗАПИСЬ НА USB-НОСИТЕЛЬ).

Отложенный просмотр (Time Shift).

В случае необходимости остановки просмотра программы в режиме цифрового вещания (DTV), нажмите кнопку **II** ПДУ. На экране отобразится панель управления отложенного просмотра.

Просмотр останавливается, но запись идет. Нажатие кнопки ▶ позволяет производить запись в фоновом режиме и параллельно просматривать уже сделанную запись, передвигаясь по панели управления отложенного просмотра кнопками ◀▶ ПДУ и нажимая кнопку **OK**.

Для выхода из функции ОТЛОЖЕННЫЙ ПРОСМОТР, нажмите кнопку **■**.

Менеджер видеозаписей

Для удобного просмотра и доступа ко всем сделанным видеозаписям телевизионных передач имеется встроенный менеджер видеозаписей. Нажмите кнопку **SD** (стр. 12 поз. 20) на ПДУ и на экране появится окно менеджера.

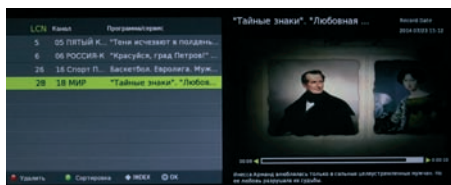

В левой части экрана представлен список всех видеозаписей. Перемещаясь по списку, Вы можете просматривать и удалять сделанные записи.

В правой части экрана расположено окно предварительного просмотра.

РУКОВОДСТВО ПО ЭКСПЛУАТАЦИИ

ЦИФРОВОЙ МЕДИАПЛЕЕР (DMP)

Основные характеристики DMP

- В Вашем телевизоре реализована возможность прослушивания музыки, просмотра фотографий или видео с внешних USB устройств.
- Медиаплеер поддерживает воспроизведение файлов следующих типов:

ФАЙЛ	КОНТЕЙНЕР	ВИДЕО КОДЕК	РАЗРЕШЕНИЕ
РАСШИРЕНИЕ			
*.AVI	AVI	XVID	1920X1080
		H.264BP	1920X1080
		H.264MP	1920X1080
		H264HP	1920X1080
		MPEG -4 SP	1920X1080
		MPEG -4 ASP	1920X1080
*.MP4	MP4	H.264BP	1920X1080
		H.264MP	1920X1080
		H.264HP	1920X1080
		MPEG -4SP	1920X1080
		MPEG -4ASP	1920X1080
*.MPG	PS	MPEG1 (ПРОГРАММ, ПОТОК)	720X576
*.MPEG		MPEG2	720X576
*.VOB		MPEG2VOB	720X576
ДРУГИЕ	TS	MPEG2	1920X1080
(TS)		H.264	1920X1080
*.MOV	MOV	H.264BP	1920X1080
		H.264MP	1920X1080
		H.264HP	1920X1080
		MPEG -4SP	1920X1080
		MPEG -4ASP	1920X1080
*.MKV	MKV	H.264BP	1920X1080
		H.264MP	1920X1080
		H.264HP	1920X1080
		MPEG -4SP	1920X1080
		MPEG -4ASP	1920X1080

РУКОВОДСТВО ПО ЭКСПЛУАТАЦИИ

АУДИО КОДЕК	ПОДДЕРЖКА (ДА/НЕТ)
LPCM	ДА
ADPCM	НЕТ
MP3	ДА
MPEG1 LAYER 1/2	ДА
AC3	ДА
AAC	ДА
HE-AAC	ОПЦИОНАЛЬНО
WMA7	НЕТ
WMA8	НЕТ
WMA9 STD	НЕТ
WMA9 PRO	НЕТ
CDDA*(WAV)	НЕТ
OGG	НЕТ
FLAC	НЕТ
REALAUDIO8 LBR	НЕТ

ФАЙЛ РАСШИРЕНИЕ	КОНТЕЙНЕР	РАЗРЕШЕНИЕ	ПОДДЕРЖКА (ДА/НЕТ)
JPG	JPEG	ДО 8192X8192	ДА
	PROGRESSIVE JPEG	1024X768	ДА
BMP	BMP		ДА
PNG	PNG		ДА
GIF	GIF		НЕТ
TIFF	TIFF		НЕТ

Для корректного отображения информации о воспроизводимом музыкальном файле на русском языке необходимо, чтобы метаданные файла (тэги) были сохранены в формате ID3v2.4 (кодировка UTF-8). Поменять формат и кодировку тэгов можно с

помощью специальных программ (EasyTag, MP3tag и т.п.).

Медиаплеер поддерживает внешние жесткие диски (USB HDD) емкостью до 1Тб.

Поддерживаются файловые системы Hi Speed FS, FAT32, FAT 16 (30 папок, 5000 файлов). Поддержка NTFS не гарантируется. Поддержка многофункционального картридера не гарантируется.

Меню на экране в сочетании с удобным полнофункциональным пультом дистанционного управления позволяет легко выбирать тип воспроизводимых файлов, записанных на флэш-накопителе, а также управлять их воспроизведением и осуществлять настройки Медиаплеера.

Примечание:

Не все USB-устройства могут быть совместимы с данным изделием, так как в настоящее время существует большое количество стандартов работы USB-устройств разных производителей. Рекомендуем подбирать USB-устройство в соответствии с техническими характеристиками Медиаплеера данного изделия.

Просмотр файлов в режиме медиаплеера

Режим USB позволяет Вам воспроизводить файлы с музыкой, фильмами, изображениями с подключенного к входу телевизора USB-носителя (стр. 11, поз. 11).



Для обозначения файлов используйте только буквенно-цифровые символы. Имена, содержащие больше 80 символов, могут не отображаться. Чем выше разрешение файла, тем больше времени займет его отображение на экране телевизора.

Не отсоединяйте USB-носитель во время просмотра файлов.



При наличии неподдерживаемых или испорченных файлов, на экране телевизора появится сообщение – file not supported/ файл не поддерживается.







РУКОВОДСТВО ПО ЭКСПЛУАТАЦИИ

Управление работой медиаплеера



- Подключите USB-носитель ко входу USB (стр.11 поз.11). Нажмите клавишу , клавишами   выберите источник USB и нажмите кнопку **OK**. На экране отобразится меню.









С помощью клавиш   выберите тип воспроизводимого содержимого из четырех возможных: КИНО, МУЗЫКА, ФОТО, ТЕКСТ. Нажмите кнопку **OK**. На экране телевизора отобразится меню, содержащее папки с файлами.

- Кнопками навигации     выберите нужную папку или файл.
- Используйте кнопку **OK** на ПДУ для открытия папок и кнопку  для воспроизведения файла.
- Для возврата из режима воспроизведения в подменю нажмите кнопку **EXIT** на ПДУ.
- Для возврата в режим просмотра телевизионных станций нажмите на кнопку  ПДУ, выберите источник сигнала DTV/ATV и подтвердите свой выбор кнопкой **OK** на ПДУ.

Назначение кнопок управления ПДУ





- Кнопка  предназначена для начала воспроизведения или продолжения воспроизведения, если плеер находится в режиме  (временная остановка режима воспроизведения). Кнопки     предназначены для включения ускоренного воспроизведения файлов в обратном/прямом направлении. Для перехода к нормальному режиму воспроизведе-

ния нажмите кнопку .



- Кнопки     предназначены для возврата к предыдущему файлу/перехода к следующему файлу.
- Кнопка  предназначена для остановки воспроизведения и возврата в меню. Кнопки   при воспроизведении текстового файла предназначены для перелистывания страниц.
- Кнопка  предназначена для отображения/скрытия кнопок виртуального управления Медиаплеером.
- Кнопка **EXIT** предназначена для возврата к списку файлов.

МЕНЮ ФОТО

Кнопками  на ПДУ выберите ФОТО и нажмите кнопку **OK** на ПДУ для входа в режим просмотра изображений.

Кнопками     на ПДУ выберите файл или папку для просмотра. При этом в правой части экрана появится уменьшенное изображение.

Для вывода полноэкранного изображения нажмите кнопку  на ПДУ.

После начала воспроизведения файла нажмите кнопку  на ПДУ для вывода на экран кнопок виртуального управления Медиаплеером. Кнопками   на ПДУ выберите необходимый режим для просмотра и нажмите кнопку **OK** на ПДУ для активации.

Для выхода или перехода в другой режим нажмите кнопку **EXIT** на ПДУ.

РУКОВОДСТВО ПО ЭКСПЛУАТАЦИИ

МЕНЮ МУЗЫКА

Кнопками ◀▶ на ПДУ выберите МУЗЫКА и нажмите кнопку **OK** на ПДУ для входа в режим воспроизведения аудиофайлов.

Кнопками ◀▶▲▼ на ПДУ выберите файл или папку для прослушивания.

Для начала воспроизведения аудиофайла нажмите кнопку ▶ на ПДУ.

После начала воспроизведения файла нажмите кнопку □□□ на ПДУ для вывода на экран кнопок виртуального управления Медиаплеером.

Кнопками ◀▶ на ПДУ выбирайте необходимый режим для прослушивания. Нажмите кнопку **OK** на ПДУ для активации.

Для выхода или перехода в другой режим нажмите кнопку **EXIT** на ПДУ.

МЕНЮ КИНО

Кнопками ◀▶ на ПДУ выберите КИНО и нажмите кнопку **OK** на ПДУ для входа в режим просмотра видеофайлов.

Кнопками ▲▼◀▶ на ПДУ выберите файл или папку для просмотра видеофайлов. При этом на экране появится уменьшенное изображение.

Для начала полноэкранного воспроизведения видеофайла нажмите кнопку ▶ на ПДУ.

После начала воспроизведения файла нажмите кнопку □□□ на ПДУ для вывода на экран кнопок виртуального управления Медиаплеером.

Кнопками ◀▶ на ПДУ выбирайте необходимый режим для просмотра. Нажмите кнопку **OK** на ПДУ для активации.

Для выхода или перехода в другой режим нажмите кнопку **EXIT** на ПДУ.

МЕНЮ ТЕКСТ

Кнопками ◀▶ на ПДУ выберите ТЕКСТ и нажмите кнопку **OK** на ПДУ для входа в режим чтения текстовых файлов.

Кнопками ▲▼◀▶ на ПДУ выберите файл или папку для просмотра текстовых файлов. При этом на экране появится уменьшенное изображение.

Для начала полноэкранного чтения файла нажмите кнопку ▶ на ПДУ.

После начала воспроизведения файла нажмите кнопку □□□ на ПДУ для вывода на экран кнопок виртуального управления Медиа-плеером. Кнопками ◀▶ на ПДУ выбирайте необходимый режим для чтения. Нажмите кнопку **OK** на ПДУ для активации.

Для выхода или перехода в другой режим нажмите кнопку **EXIT** на ПДУ.

Примечание:

1. USB-интерфейс поддерживает большинство USB-носителей, таких как flash-и жесткие диски, цифровые фотокамеры и т.д. Если при обнаружении устройства возникла ошибка, то возможно, что это устройство не поддерживается программным обеспечением телевизора и это не означает, что телевизор неисправен.
2. USB-порт выдает напряжение 5 В и максимальный ток до 500 мА. Если Вы хотите подключить к телевизору внешний жесткий диск потребляющий более 500мА, он должен иметь внешнее питание.
3. Иногда скорость чтения файлов с USB-носителей может падать, это бывает, например, при попытке воспроизведения файла большого размера. Падение скорости чтения не является неисправностью телевизора.

РУКОВОДСТВО ПО ЭКСПЛУАТАЦИИ







РАБОТА С ТЕЛЕТЕКСТОМ

Прием телетекста

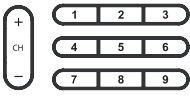
Телетекст - это бесплатная служба многих ТВ-станций, которая дает возможность получить дополнительную текстовую или графическую информацию при помощи обычного телевизионного сигнала. К ней относятся: новости, программы передач, курсы валют, спорт, погода, кино, театральные афиши, предложения туристических компаний, различная справочная и развлекательная информация с обновлением в режиме реального времени.

Ваш телевизор имеет встроенный декодер телетекста, позволяющий просматривать эту информацию.

Телетекст выводится на экран страницами. Страницы могут иметь номера от 100 до 999. Содержание телетекста приводится на странице 100, которая называется индексной.

КНОПКА	ФУНКЦИИ
ТЕХТ	Используется для включения или выключения режима телетекста. При включении на экране появляется список доступных страниц. Каждая страница имеет номер, состоящий из трёх цифр. Если выбранный канал не транслирует телетекст, на экране появится пустая страница номер 100 или появится сообщение об этом: НЕТ ТЕЛЕТЕКСТА (в этом случае, выйдете из режима телетекст и выберите другой канал).
	Введите номер нужной страницы, используя цифры и кнопки CH+/- . Например: если Вам нужна страница 120, введите 120. Номер страницы отображается в верхнем левом углу, после ввода номера страницы она отображается на экране. Повторите эту операцию для выбора другой страницы. Если после ввода номера страница не отображается, значит она не транслируется. Выберите другой номер.
	Цвет индикаторов на схеме соответствует цвету индикаторов внизу страницы. Четыре разноцветных кнопки используются для доступа к соответствующим страницам. Индикаторы загораются, если страница временно недоступна.
	Кнопка возврата на страницу с оглавлением (как правило, страница №100).
	Некоторые страницы подразумевают дополнительные вкладки, которые автоматически поочерёдно отображаются на экране. Эта кнопка используется для пропуска или возврата вкладок. Функция отображается вверху слева.
	Эта кнопка используется для фиксирования страницы.
	Эта кнопка показывает скрытые изображения (разгадки к играм).

РУКОВОДСТВО ПО ЭКСПЛУАТАЦИИ

РАБОТА ТЕЛЕВИЗОРА С ВНЕШНИМИ УСТРОЙСТВАМИ

ВНИМАНИЕ!

Подключение внешних устройств проводите только при выключенном телевизоре и внешнем подключаемом устройстве.

В AV-режимах автоматически поддерживаются системы цвета PAL, SECAM.

Режимы работы с внешними источниками

После подключения внешнего устройства к телевизору, нужно включить режимы работы с внешними источниками:

- Кнопкой  включите меню Входной сигнал, а затем кнопками ▲▼ выберите необходимый источник сигнала, подтвердив выбор нажатием кнопки **OK**.
- Режимы DTV (Цифровое ТВ) и ATV (ATV) соответствуют подключению к антенному входу RF (стр. 11, поз. 17).
- Режим USB используется при подключении внешних USB-носителей ко входу USB (стр. 11, поз. 11).
- Режим YPbPr используется при подключении внешних устройств ко входам YPbPr, L, R (стр. 11, поз. 18 и 19).
- Режим VGA используется при подключении компьютера ко входам VGA и PC AUDIO (стр. 11, поз. 15 и 16). Сначала следует включить компьютер, а затем - телевизор.
- Режимы HDMI1 и HDMI2,3 используются при подключении внешних устройств к мультимедийным входам высокого разрешения HDMI1 и HDMI2,3 (стр. 11, поз. 12).
- Режим AV используется при подключении композитного видеосигнала ко входу Video и аудиосигнала ко входам L,R (стр. 11, поз 19).

ПОДКЛЮЧЕНИЕ КАРТЫ УСЛОВНОГО ДОСТУПА CI

Подсоедините CAM-модуль с картой условного доступа CI к разъему PCMCIA (стр. 11, поз. 14) для подключения модуля условного доступа. В разделе меню КАНАЛЫ активируется функция CI ИНФО.

Далее следуйте подсказкам, отображаемым на экране телевизора.

Примечание:

1. CAM - модуль с картой условного доступа CI можно приобрести у местного поставщика услуг цифрового кабельного вещания, а также получить у него информацию об использовании карты CI. При возникновении затруднений при работе с картой CI - обращайтесь в службу сервиса.

2. В связи с постоянным совершенствованием выпускаемой продукции, наименование отдельных режимов меню, обозначение некоторых разъемов панели разъемов и места их нанесения, а также выполнение отдельных эргономических функций управления телевизором, в зависимости от версии программного обеспечения, могут незначительно отличаться от описанных и изображенных в настоящем Руководстве, что не оказывает существенного влияния на работу телевизора.

Установка модуля условного доступа

ВНИМАНИЕ!

Выключите телевизор прежде, чем устанавливать модуль в слот общего интерфейса.

- Для приема кодированных цифровых станций в слот CI телевизора должны быть установлены модуль общего интерфейса (модуль CI) и смарт-карта.
- Модуль CI и смарт-карта не входят в комплект поставки.
- Обычно их можно приобрести у дилеров.

Установка модуля CI в слот CI

Осторожно вставьте модуль CI в слот CI стороной с контактами вперед. Логотип на модуле CI должен быть направлен наружу с задней стороны телевизора. Не прилагайте чрезмерных усилий. Убедитесь, что при установке модуль не гнется.

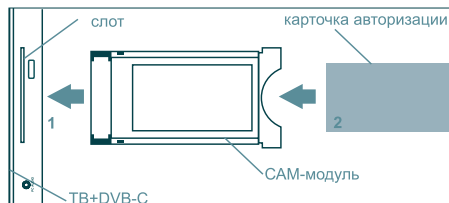

Установка смарт-карты в модуль CI

Вставьте до упора карту в модуль CI таким образом, чтобы схема с позолоченными контактами была обращена к стороне модуля CI с логотипом поставщика. Обратите внимание на направление стрелки, напечатанной на карте.

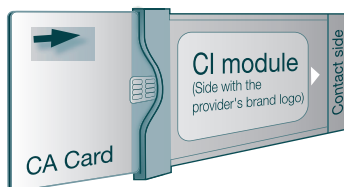

РУКОВОДСТВО ПО ЭКСПЛУАТАЦИИ

ВОЗМОЖНЫЕ НЕИСПРАВНОСТИ И МЕТОДЫ ИХ УСТРАНЕНИЯ

Если у Вас возникли проблемы с телевизором, то прежде, чем обращаться в предприятие сервиса, ознакомьтесь с приведенными в таблице возможными неисправностями и попытайтесь самостоятельно устранить их.

Симптомы

- Нет изображения, нет звука
- Звук хороший, изображение плохое
- Изображение хорошее, звук плохой
- Размытое изображение
- Линии или полосы на изображении
- Плохой прием некоторых каналов
- Нет цвета
- Плохой цвет
- Не работает пульт ДУ
- Смещение изображения
- Вертикальные линии или полосы на заднем плане
- Горизонтальные помехи
- Появилось сообщение "Нет сигнала"

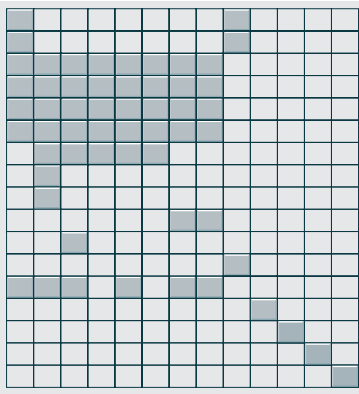
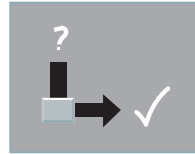

Проверьте эти элементы и попробуйте исправить

- Электрическая вилка (вставьте в розетку и включите телевизор)
 - Телевизор включен?
 - Попробуйте другой канал (слабый сигнал)
 - Проверьте антенну (подключите к телевизору)
 - Проверьте антенну (поврежден провод)
 - Проверьте антенну
 - Проверьте влияние постороннего излучения
 - Настройте контрастность
 - Настройте яркость
 - Настройте цвет
 - Настройте громкость
 - Проверьте батарейки в пульте ДУ
 - Проверьте Аудио/Видео разъемы
 - Используйте авто настройку или настройте положение изображения
 - Используйте авто настройку или настройте Синхронизацию
 - Используйте авто настройку или настройте Фазу
 - Проверьте, подсоединен или нет сигнальный кабель
- Примечание: допустимо наличие бракованных пикселей

РУКОВОДСТВО ПО ЭКСПЛУАТАЦИИ

Примечание:

В соответствии с проводимой политикой постоянного совершенствования технических характеристик и дизайна возможно внесение изменений без предварительного уведомления.



Уведомляем, что вся упаковка данного прибора **НЕ ПРЕДНАЗНАЧЕНА** для вторичной упаковки или хранения в ней **ПИЩЕВОЙ ПРОДУКЦИИ**.

Срок службы - 5 лет при условии, что изделие используется в строгом соответствии с настоящим руководством по эксплуатации.

ТЕХНИЧЕСКАЯ ПОДДЕРЖКА

Единая справочная служба:

тел. 8-800-100-20-17

service@mysteryelectronics.ru

Дополнительную информацию о гарантийном и послегарантийном ремонте Вы можете получить по месту приобретения данного изделия или на сайте **www.mysteryelectronics.ru**