

VT-1525 BK

Coffee maker

Кофеварка

Инструкция по эксплуатации

GB Manual instruction	3
DE Die betriebsanweisung	10
RUS Инструкция по эксплуатации	19
KZ Пайдалану нұсқасы	28
UA Інструкція з експлуатації	36



рис. 1

COFFEE MAKER VT-1525 BK

The coffee maker is intended for making drinks of ground coffee beans.

DESCRIPTION

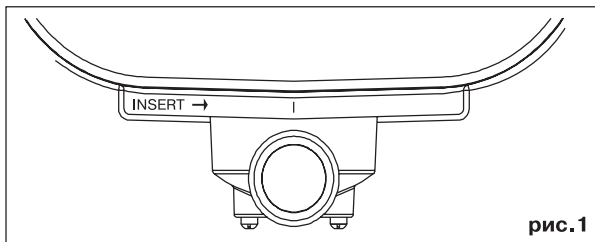
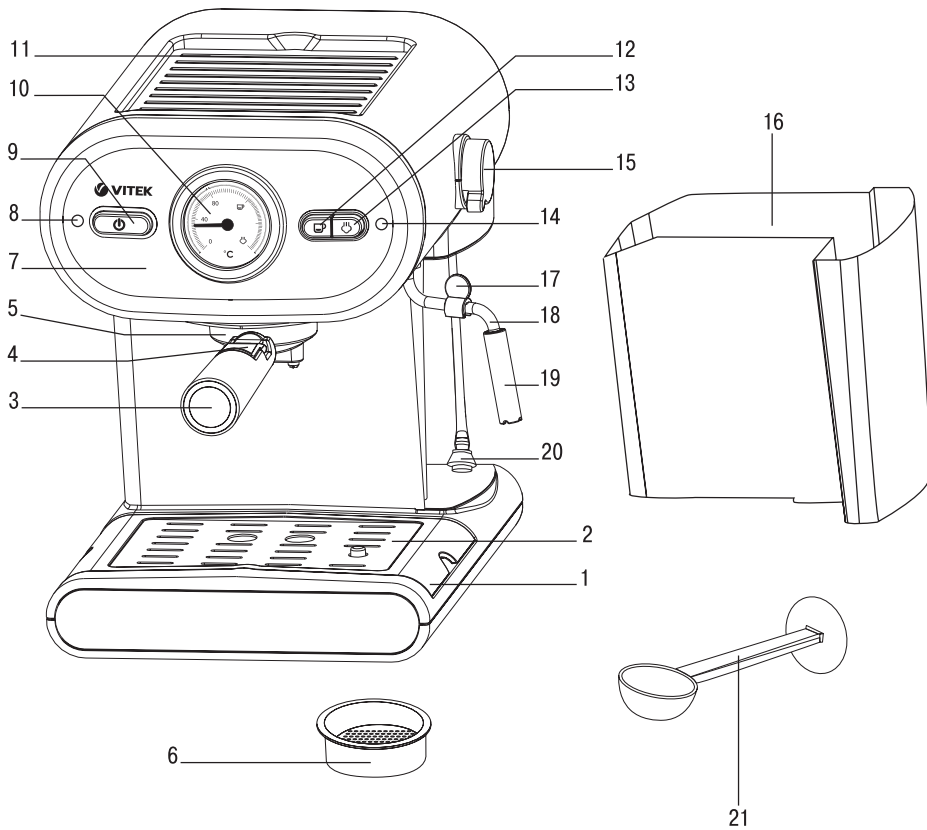
1. Drip tray
2. Tray grid
3. Filter holder handle
4. Filter clamp
5. Filter holder
6. Coffee filter
7. Control panel
8. Power indicator
9. Power ON/OFF button
10. Thermometer
11. Cup warming tray
12. Water supply button
13. Steam delivery button
14. Ready indicator
15. Steam supply control knob
16. Removable water tank
17. Cappuccinator handle
18. Cappuccinator pipe
19. Cappuccinator pipe tip
20. Water intake pipe
21. Measuring spoon with ground coffee tamper

ATTENTION!

For additional protection it is reasonable to install a residual current device (RCD) with nominal operation current not exceeding 30 mA into the mains of the kitchen; to install RCD, contact a specialist.

SAFETY MEASURES

Read this instruction manual carefully before using the unit and keep it for the whole operation period. Use the unit for intended purposes only, as specified in this instruction manual. Mishandling the unit can lead to its breakage and cause harm to the user or damage to his/her property.

- Before switching the coffee maker on for the first time, make sure that the mains voltage corresponds to the voltage specified on the unit body.
- The power cord is equipped with a «europlug»; plug it into the socket with a reliable grounding contact.
- Electric safety of the coffee maker is guaranteed only if the coffee maker is securely grounded.
- To avoid fire, do not use adapters for plugging the unit in.
- Place the unit on a flat steady surface.

- Do not use the unit near heat sources or open flame.
- Do not use the unit in rooms with high humidity.
- Do not switch the coffee maker on if the water tank is empty.
- Use only the accessories supplied with the unit.
- Before switching the coffee maker on, make sure that all removable parts are installed properly.
- Do not touch hot parts and surfaces of the coffee maker.
- Do not place the coffee maker on hot surfaces.
- Be careful to avoid burns by steam or hot water.
- Do not remove the filter holder or the cappuccinator tip during the coffee maker operation.
- To avoid fire, electric shock or physical injuries do not immerse the electric cord, the plug or the coffee maker body into water or other liquids.
- To switch the coffee maker off, first press the ON/OFF button, make sure that the power indicator is off and only after that take the power plug out of the socket.
- When unplugging the unit, pull the plug but not cord.
- **Attention!** Remove scale not less than once a month. Troubles caused by appearance of scale on the coffee maker parts are not covered by warranty.
- Unplug the coffee maker every time before cleaning and when you are not using it.
- Let the coffee maker cool down completely before cleaning it.
- Do not let the power cord hang from the edge of the table and touch hot surfaces and sharp edges of the kitchen furniture.
- Do not use the coffee maker outdoors.
- Never leave the coffee maker in places with the temperature below 0°C.
- Do not allow children to touch the unit body and the power cord during the unit operation.
- Do not leave the operating unit unattended. Close supervision is necessary when children or disabled persons are near the operating unit.
- This unit is not intended for usage by children. Place the unit out of reach of children during the operation and cooling down.
- The unit is not intended for usage by physically or mentally disabled persons (including children) or by persons lacking experience or knowledge if they are not under supervision of a person who is responsible for their safety or if they are not instructed by this person on the usage of the unit.

ENGLISH

- Do not leave children unattended to prevent using the unit as a toy.
- For children safety reasons do not leave polyethylene bags, used as packaging, unattended.

Attention! Do not allow children to play with polyethylene bags or packaging film. **Danger of suffocation!**

- Check the power cord, the power plug and the unit body integrity periodically.
- Never use the unit if the power cord or the power plug is damaged, if the unit works improperly or after it was dropped or in case of any damages.
- Do not attempt to repair the unit by yourself. Do not disassemble the unit by yourself, if any malfunction is detected or after it was dropped, unplug the unit and apply to any authorized service center from the contact address list given in the warranty certificate and on the website www.vitek.ru.
- Transport the unit in the original package only.
- Keep the unit out of reach of children and disabled persons.

THE UNIT IS INTENDED FOR HOUSEHOLD USAGE ONLY

Control panel and steam supply knob

- The power ON/OFF button (9) is used for switching the unit on and off. The button is not fixed in the lower position. To switch the coffee maker on or off just press the button and release it.
- The power indicator (8) allows to specify the current state of the unit. When the unit is switched on, the indicator glows red. If the unit is switched off, the indicator doesn't glow.
- The water supply button (12) has two fixed positions. Press the button to switch the water supply on to make coffee. When the button is not pressed, the water supply is off.
- The steam supply button (13) has two fixed positions as well. When you press the button, water in the boiler heats up to vapor condition; such additional heating is used for frothing milk and warming up drinks. When the button is not pressed, the additional heating is off.
- The ready indicator (14) is used to control the boiler heating temperature when making coffee and to control the additional heating when frothing milk. After reaching the set heating temperature the ready indicator (14) lights up green.
- The thermometer (10) shows the water/steam temperature during making drinks.

- The steam supply knob (15) switches the steam supply on and allows to control its intensity. For steam supply and steam supply control slowly turn the steam supply knob (15) counterclockwise in the direction of the symbol "+". To switch the steam supply off turn the knob clockwise until bumping, in the direction of the symbol "-".

BEFORE THE FIRST USE







After unit transportation or storage at low temperature keep it for at least three hours at room temperature before switching on.

Note: There may be water spots in the removable water tank (16). This is normal, as the unit has undergone factory quality control.

- Unpack the coffee maker, remove any stickers and package materials that can prevent unit operation.
- Check the unit for damages; do not use it in case of damages.
- Make sure that operating voltage of the unit corresponds to the voltage of your mains.
- Before using the coffee maker for the first time wash all the removable parts, the filter holder (5), the coffee filter (6), the removable water tank (16) and the measuring spoon (21) with warm water and a neutral detergent and then dry them.
- Wash the water supply system and the cappuccinator pipe.

Washing the water supply system

- Make sure that the buttons (12, 13) are not pressed and the steam supply knob (15) is in the position "-" (turned clockwise until bumping).
- Pull the removable water tank (16) from the right side, disconnect it from the unit and fill with cold water till the maximal mark «MAX». After that install the water intake pipe (20) into the tank and install the removable tank (16) back to its place.
- Insert the coffee filter (6) into the filter holder (5).
- Without adding coffee into the filter (6), attach the filter holder (5) to the coffee maker boiler; to do this, place the filter holder handle (3) under the inscription «INSERT» on the coffee maker body, insert the holder (5) into the boiler and turn the filter holder handle (3) counterclockwise until bumping (in the direction of the "I" mark) (pic. 1).
- Place a suitable bowl (with a capacity of no less than 250 ml) on the tray grid (2). Make sure that the steam supply knob (15) is set to the position «-».

- Insert the power plug into the mains socket. Press the button  (9) to switch the coffee maker on, the indicator (8) will light up red.
- Press the button  (12) and wait until water is delivered from the outlet openings of the filter holder (5) and then press the button  (12) again. It is necessary for water from the removable tank (16) to start filling the boiler.
- Make sure that the buttons  /  (12, 13) are not pressed. Wait until the unit starts preheating. Wait until the ready indicator (14) lights up green. It means that the preheating is over (the water in the boiler heated up).
- Press the button  (12), water will start pouring from the outlet openings of the filter holder (5).
- Pour water out for 1 minute and then stop the water supply by pressing the button  (12). Wait until water stops pouring from the filter holder (5) outlet openings and pour it out from the bowl. The water supply system washing is over.

Washing the cappuccinator pipe

- After washing the water supply system press the steam supply button  (13) and wait until the ready indicator (14) lights up green. Place a suitable cup under the cappuccinator pipe (18).
- Switch the steam supply on slowly turning the knob (15) counterclockwise in the direction of the symbol “+”.
- Wait until some water pours from the cappuccinator pipe tip (19), after that steam will go out more intensively; switch the steam supply off by setting the steam supply knob (15) to the position “-”.

The water supply system and cappuccinator pipe washing is over.

Note: When the water supply is switched on for the first time, a loud sound of the operating pump and noticeable vibration of the coffee maker body is possible, but in 20-30 seconds, when the pump is filled with water, the sound and vibration level will decrease significantly.



Attention! When switching the steam supply on, be careful to avoid burns by hot water drops and hot steam.



MAKING ESPRESSO

Before making coffee it is recommended to warm the coffee maker, the filter (6) and the filter holder (5). Preliminary warming is necessary for making high-quality ready coffee.



Preheat the cups that you want to use as well; to do this, place them on the tray (11), while water is heated in the boiler, the tray (11) heats up too, thus warming the cups.

Preliminary warming

- Make sure that the buttons (12, 13) are not pressed and the steam supply knob (15) is in the position “-”.
- Before the operation fill the removable water tank (16) with water. Pull the removable water tank (16), disconnect it from the unit and fill with cold water (the water level should be above the mark «MIN» but should not exceed the mark «MAX»). After that install the water intake pipe (20) into the tank and install the removable tank (16) back to its place.
- Insert the coffee filter (6) into the filter holder (5).
- Without adding coffee into the filter (6), attach the filter holder (5) to the coffee maker boiler; to do this, place the filter holder handle (3) under the inscription «INSERT» on the coffee maker body, insert the holder (5) into the boiler and turn the filter holder handle (3) counterclockwise until bumping (in the direction of the “I” mark) (pic. 1).
- Place a suitable bowl on the tray grid (2). Make sure that the steam supply control knob (15) is set to the position «-».
- Insert the power plug into the mains socket. Press the button  (9) to switch the coffee maker on, the indicator (8) will light up red. Make sure that the buttons  /  (12, 13) are not pressed.

- Press the button  (12). Wait until water is delivered from the outlet openings of the filter holder (5) and then press the button  (12) again. It is necessary for water from the removable tank (16) to start filling the boiler.

Note: For making high-quality hot drink always fill the boiler with water before making drinks.



- When the ready indicator (14) lights up green, press the button  (12) and water will start pouring from the outlet openings of the filter holder (5).
- Pour the water out for about 20 seconds and then press the button  (12). Preheating is over.

Making espresso

- Make sure that there is enough water in the removable tank (16), the buttons (12, 13) are not pressed and the steam supply knob (15) is in the position “-”.

ENGLISH

It is not necessary to remove the water tank (16) from the unit to refill it; pull the tank out halfway and use a suitable container to pour the water in.

- Remove the filter holder (5) from the coffee maker boiler by turning the holder handle (3) clockwise in the direction of the inscription «**INSERT**».
- Put ground coffee in the filter (6) and slightly tamp it with the back side of the measuring spoon (21).
- Attach the filter holder (5) to the coffee maker boiler; to do this, place the filter holder handle (3) under the inscription «**INSERT**» on the coffee maker body, insert the holder (5) into the boiler and turn the filter holder handle (3) counterclockwise until bumping (in the direction of the mark «I») (pic. 1).
- When the ready indicator (14) lights up green, press the water supply button  (12) and water will start pouring from the outlet openings of the filter holder (5). Watch the cup being filled with ready coffee.
- After the cup is filled with ready coffee (or if the coffee color becomes less rich), press the button  (12) and switch the water supply off.
- After you remove the cup with the coffee, some water may drip from the filter holder openings. It is normal. Control the tray (1) filling, periodically pour out the liquid from it and wash the tray (1) with water.

Attention!

- Do not remove the filter holder (5) during coffee maker operation.

Notes:

- Successive making of coffee should be performed with an at least 5 min interval.
- Use only clear water for making coffee and keep the removable water tank (16) clean.
- Before making coffee wait until the ready indicator (14) lights up green, showing that the water temperature in the boiler has reached the required value.
- During the coffee maker operation the ready indicator (14) will go out and light up again periodically, indicating the heating element operation. This operation mode keeps the boiler temperature within the set range.
- Switch the coffee maker off by pressing the button  (9), the indicators (8) and (14) will go out.
- Wait until the coffee maker cools down and remove the filter holder (5).
- To remove the filter holder (5), turn the handle (3) in the direction of the inscription «**INSERT**»

on the coffee maker body and remove the holder (5).

- Lift the filter clamp (4) and press it to the holder (5), holding the filter (6) with it, turn the holder (5) upside down and remove ground coffee remnants.
- Remove the filter (6) from the holder (5) and wash the filter.

HOW TO MAKE A GOOD ESPRESSO

- Use fresh ground coffee for “espresso” coffee makers.
- Slightly tamp the ground coffee in the filter (6), you can do it with the back side of the measuring spoon (21).
- Coffee strength depends on the quality and grinding degree of coffee beans and on the water supply time.
- If coffee is pouring out too long, this means the coffee powder is too fine or it is tamped too strongly.

MAKING CAPPUCCINO

Make coffee, as described in the section «**MAKING ESPRESSO**», in a cup with enough capacity to add frothed milk or cream.

Note: The first portion of steam may contain some water; to obtain dry water steam it is necessary to release the steam into an appropriate container during several seconds.



Attention! When switching the steam supply on, be careful to avoid burns by hot water drops and hot steam.

- Make sure that there is enough water in the removable tank (16) and the steam supply knob (15) is set to the position «-».
- Press the button  (13) and wait until the ready indicator (14) lights up green. Place a suitable cup under the cappuccinator pipe (18).
- Switch the steam supply on slowly turning the knob (15) counterclockwise in the direction of the symbol “+”.
- Wait until some water pours from the cappuccinator pipe tip (19), after that steam will go out more intensively; switch the steam supply off by setting the steam supply knob (15) to the position “-”.
- Take a narrow high tumbler (preferably a metal one), and fill it with cold milk or cream approximately by 1/3.
- Take the cappuccinator handle (17) and draw the cappuccinator pipe tip (19) into the tumbler, immersing it into milk by approximately 2 cm,

and slowly turn the knob (15) counterclockwise to adjust the steam supply intensity at your discretion. The tip of the cappuccinator pipe should not touch the bottom of the tumbler, as this can prevent the steam release. With certain skill you can make frothed milk in several seconds.

- Switch the steam supply off by setting the knob (15) to the position «-».
- Clean the cappuccinator pipe (18) and its tip (19) right after milk or cream frothing - to do this, put the cappuccinator pipe (18) with the tip into a glass of water, switch the steam supply on by setting the steam supply knob (15) to the position «+», and after that switch the steam supply off by setting the steam supply knob (15) to the position «-».
- Switch the coffee maker off by pressing the button (9), the indicators (8 and 14) will go out.
- Wait until the coffee maker cools down and detach the tip (19) of the cappuccinator pipe (18), turning the tip (19) in different directions and wash (rinse) it under a water jet.

Note: *The next time you make coffee, let the coffee maker boiler cool down to required temperature to avoid the smell of burnt coffee. To do this, follow the steps below:*

- Switch the additional heating off by pressing the steam supply button  (13).
- Place a suitable cup (with a capacity of no less than 250 ml) on the tray grid (2).
- Put the tip of the cappuccinator pipe (19) into the cup.
- Press the water supply button  (12) and switch the steam supply on by setting the knob (15) to the position «+». The pump will start running cold water through the boiler. Water will start pouring from the outlet openings of the filter holder (5) and the cappuccinator tip (19). Run water through the boiler until the ready indicator (14) goes out. You can watch the temperature decrease on the built-in thermometer (10).
- After that close the water and steam supply, press the button  (12), set the knob (15) to the position «-» and wait until the ready indicator (14) lights up green again.





IMPORTANT:

- It is important that milk for making milk froth is fresh and without additives, therefore so-called long storage milk is not suitable for this purpose.

Take ordinary whole milk with fat content from 4 to 6%, cream fat content should be not less than 10%.

WARMING THE DRINKS

You can warm up your drinks by putting the cappuccinator pipe (18) without the tip (19) into the cup with the drink.

- Remove the tip (19) from the cappuccinator pipe (18).
- Make sure that there is enough water in the removable tank (16), the buttons (12, 13) are not pressed and the steam supply knob (15) is in the position «-».
- Place a suitable bowl on the tray grid (2).
- Insert the power plug into the mains socket. Press the button  (9) to switch the coffee maker on, the indicator (8) will light up red. Press the button  (12). Make sure that the steam supply button  (13) is not pressed.
- Wait until water is delivered from the outlet openings of the filter holder (5), after that stop the water supply by pressing the button  (12) again.
- Press the button  (13) and wait until the ready indicator (14) lights up green. It means that the additional heating of water up to vapor condition is over.
- Draw the cappuccinator pipe (18) into the cup with the drink you want to warm up. If you want to heat up milk, immerse the cappuccinator pipe tip (18) into milk by approximately 2 cm, and slowly turn the knob (15) counterclockwise to adjust the steam supply intensity at your discretion.
- After heating up the drink set the knob (15) to the position «-».
- Switch the coffee maker off by pressing the button (9), the indicators (8 and 14) will go out.

Note: *The first portion of steam may contain some water; to obtain dry water steam it is necessary to release the steam into an appropriate container during several seconds.*

AUTO SWITCH-OFF FUNCTION

After pressing the button  (9) the coffee maker will be switched off automatically after 29 minutes of nonoperation.

After pressing the button  (13) the coffee maker will be switched off automatically after 29 minutes of nonoperation.









DESCALING

For effective operation of the coffee maker we recommend to remove scale every month and more often when you use "hard" water.

Regular descaling extends the coffee maker operating life and decreases the hazard of damaging the unit.

ENGLISH

Untimely descaling, as well as non-observance of these instructions and mishandling the coffee maker are not covered by warranty.

- Prepare a citric acid solution (2 tea spoons per 1 liter of water).
 - Make sure that the buttons (12, 13) are not pressed and the steam supply knob (15) is in the position “-”.
 - Place a suitable bowl on the tray grid (2) and under the cappuccinator pipe (18).
 - Pull the removable water tank (16), disconnect it from the unit and fill with citric acid solution till the maximal mark «MAX». After that install the water intake pipe (20) into the tank and install the removable tank (16) back to its place.
 - Perform the actions described in the chapter «**Preheating**».
1. Insert the power plug into the mains socket. Press the button  (9) to switch the coffee maker on, the indicator (8) will light up red. Press the button  (12). Make sure that the button  (13) is not pressed. Wait until water is delivered from the outlet openings of the filter holder (5) and then stop the water supply by pressing the button  (12). Wait for some time until the coffee maker heating starts.
 2. Wait until the ready indicator (14) lights up green. It means that the heating is over. Press the button  (12) and wait until the bowl is filled with approximately 100 ml of water. Stop the water supply by pressing the button  (12) and wait for 5 seconds.
 3. Press the steam supply button  (13) and wait until the ready indicator (14) lights up green. Switch the steam supply on by setting the knob (15) to the position «+». Wait for 2 minutes and switch the steam supply off by setting the knob (15) to the position «-». Press the button  (9) and leave the coffee maker filled with the citric acid solution for 15 minutes.
 4. Repeat steps 1-3 at least 3 times.
 5. Press the button  (13) (the button is released). Wait until the ready indicator (14) lights up green.

Press the button  (12) and wait until all the solution is poured out.

6. Fill the removable tank (16) with clear cold water and repeat the steps 1-3 no less than 3 times (there's no need to wait for 15 minutes as described in the step 3). Wait until all the water is in the bowl.
7. To make sure that the water supply system and the cappuccinator pipe are clean, repeat the step 7 at least 3 times.
8. Switch the coffee maker off by pressing the button (9).

Notes: To remove the scale you can use special descaling agents for coffee makers and coffee machines, strictly following the instructions on their usage.

CLEANING

- If during the filter (6) cleaning you find out that the openings are blocked with ground coffee remnants, you can clean them with a small brush.
- Clean the coffee maker body with a soft damp cloth, and then wipe the unit body dry. Do not use metal brushes or abrasives.
- Never immerse the coffee maker body into water or other liquids.
- Wash the removable parts of the coffee maker with warm water and a soft detergent, then rinse them and dry.

Drip tray

- Remove the grid (2) from the tray (1) and pour out water, wash the tray and put it back to its place, put the grid on the tray.

STORAGE

- Clean the coffee maker before taking it away for long storage.
- Do not store the coffee maker at temperatures below 0°C.
- Keep the coffee maker away from children in a dry cool place.

TROUBLES AND TROUBLESHOOTING

Problem	Cause	Solution
The unit can't be switched on	No voltage in the mains socket.	Make sure that the socket is properly operating.
	The power plug is not completely inserted into the socket.	Check whether the plug is completely inserted into the socket.

Problem	Cause	Solution
Water leaks from the lower part of the unit	The water tray is full.	Pour out water from the tray.
Coffee leakage from the filter holder	Untight connection of filter and boiler gasket, ground coffee got on the edges of the filter.	Clean the edges of the filter.
Coffee is pouring out into the cup too long or is not running at all.	The coffee powder is too fine or it is tamped too strongly in the filter.	Use ground coffee for espresso coffee makers. Experimentally adjust the tamping degree of coffee in the filter depending on the coffee grinding degree.
Ready coffee has a foreign smell	Wrong process of scale removal in the coffee maker boiler	See the sections «Washing the water supply system» and «Descaling» and perform the procedures described in them several times.
	Improper storage of coffee.	Use fresh ground coffee. Keep coffee in a dry cool place.
Coffee slops over the edges of the filter.	The coffee powder is too fine or there's is too much coffee in the filter, or the coffee in the filter is tamped too strongly.	Use ground coffee for espresso coffee makers. Experimentally adjust the tamping degree of coffee in the filter depending on the coffee grinding degree. Do not overfill the filter with coffee.
Steam doesn't froth milk	Low temperature of outgoing steam.	The vessel is too big or of improper size. You used skimmed milk. Froth the milk only after the ready indicator (14) lights up green. Use a narrow high container to froth milk. Use only whole milk with fat content of 4-6%.

DELIVERY SET

Coffee maker – 1 pc.
Filter holder – 1 pc.
Coffee filter – 1pc.
Measuring spoon – 1 pc.
Instruction manual – 1 pc.

TECHNICAL SPECIFICATIONS

Power supply: 220-240 V ~ 50 Hz
Power consumption: 1100 W
Pressure: 15 bar
Water tank capacity: 1 l – up to the «MAX» mark

The manufacturer reserves the right to change the specifications of the unit without a preliminary notification.

Unit operating life is 3 years

Guarantee

Details regarding guarantee conditions can be obtained from the dealer from whom the appliance was purchased. The bill of sale or receipt must be produced when making any claim under the terms of this guarantee.



This product conforms to the EMC-Requirements as laid down by the Council Directive 2004/108/EC and to the Low Voltage Regulation (2006/95/EC)

DEUTSCH

KAFFEEMASCHINE VT-1525 BK

Die Kaffeemaschine ist für Zubereitung von Getränken aus gemahlene Kaffeebohnen bestimmt.

BESCHREIBUNG

1. Tropfschale
2. Gitter der Tropfschale
3. Griff des Filterhalters
4. Filterhalterung
5. Filterhalter
6. Kaffeefilter
7. Bedienungsplatte
8. Betriebskontrolleuchte
9. Ein-/Ausschalttaste der Stromversorgung
10. Thermometer
11. Aufheizplatte für Tassen
12. Taste der Wasserzufuhr
13. Taste der Dampfzufuhr
14. Betriebsbereitschaftsleuchte
15. Griff des Dampfgreglers
16. Abnehmbarer Wasserbehälter
17. Griff des Cappuccinators
18. Cappuccinatore-Rohr
19. Endstück des Cappuccinatore-Rohrs
20. Wassereinflaßrohr
21. Messlöffel mit Presse des gemahlene Kaffees

ACHTUNG!

Als zusätzlicher Schutz ist es zweckmäßig, den FI-Schalter mit Nennstrom maximal bis 30 mA im Stromversorgungskreis der Küche aufzustellen; wenden Sie sich dafür an einen Spezialisten.

SICHERHEITSMABNAHMEN

Vor der ersten Nutzung des Geräts lesen Sie diese Bedienungsanleitung aufmerksam durch und bewahren Sie diese für weitere Referenz auf. Benutzen Sie das Gerät nur bestimmungsmäßig und laut dieser Bedienungsanleitung. Nicht ordnungsgemäße Nutzung des Geräts kann zu seiner Störung führen und einen gesundheitlichen oder materiellen Schaden beim Nutzer hervorrufen.

- Vergewissern Sie sich vor dem ersten Einschalten der Kaffeemaschine, dass die Netzspannung und die Spannung des Geräts, die am Gehäuse des Geräts angegeben ist, übereinstimmen.
- Das Netzkabel ist mit einem „Eurostecker“ ausgestattet; stecken Sie diesen in die Steckdose mit sicherer Erdung ein.

- Die elektrische Sicherheit der Kaffeemaschine wird nur dann gewährleistet, wenn die Kaffeemaschine richtig geerdet ist.
- Verwenden Sie keine Adapterstecker beim Anschließen des Geräts ans Stromnetz, um Brandrisiko zu vermeiden.
- Stellen Sie das Gerät auf einer ebenen standfesten Oberfläche auf.
- Benutzen Sie das Gerät in direkter Nähe von Wärmequellen oder offenem Feuer nicht.
- Es ist nicht gestattet, das Gerät in Räumen mit erhöhter Luftfeuchtigkeit zu benutzen.
- Schalten Sie die Kaffeemaschine ohne Wasser nicht ein.
- Benutzen Sie nur das mitgelieferte Zubehör.
- Vor der Einschaltung der Kaffeemaschine vergewissern Sie sich, dass alle abnehmbaren Teile richtig aufgestellt sind.
- Berühren Sie heiße Teile und Oberflächen der Kaffeemaschine nicht.
- Es ist nicht gestattet, die Kaffeemaschine auf heiße Oberflächen zu stellen.
- Seien Sie vorsichtig, um Verbrühungen durch Dampf oder Heißwasser zu vermeiden.
- Es ist nicht gestattet, den Filterhalter oder das Endstück des Cappuccinatore-Rohrs während des Betriebs der Kaffeemaschine abzunehmen.
- Um Brand- und Stromschlagrisiko oder Verletzungen zu vermeiden, tauchen Sie nie den Stecker des Netzkabels, das Netzkabel oder das Gehäuse der Kaffeemaschine ins Wasser oder andere Flüssigkeiten.
- Um die Kaffeemaschine auszuschalten, drücken Sie zuerst die Ein-/Ausschalttaste, vergewissern Sie sich, dass die Betriebskontrolleuchte erloschen ist, erst danach dürfen Sie den Netzstecker aus der Steckdose herausziehen.
- Wenn Sie den Netzstecker aus der Steckdose herausnehmen, ziehen Sie das Kabel nicht, sondern halten Sie den Stecker.
- **Achtung!** Entkalken Sie das Gerät nicht seltener als einmal pro Monat. Die Störungen, die infolge der Kalkbildung an den Bestandteilen der Kaffeemaschine auftreten, gehören zu den Garantieverpflichtungen nicht.
- Trennen Sie die Kaffeemaschine vom Stromnetz vor der Reinigung und wenn Sie die Kaffeemaschine nicht benutzen immer ab.
- Warten Sie vor der Reinigung ab, bis die Kaffeemaschine völlig abgekühlt ist.
- Achten Sie darauf, dass das Netzkabel vom Tisch nicht herabhängt, sowie heiße

- Oberflächen und scharfe Küchenmöbelkanten nicht berührt.
- Benutzen Sie die Kaffeemaschine draußen nicht.
- Lassen Sie die Kaffeemaschine nie an Orten mit der Temperatur unter 0°C.
- Lassen Sie Kinder das Gerät und das Netzkabel während des Betriebs des Geräts nicht berühren.
- Lassen Sie das eingeschaltete Gerät nie unbeaufsichtigt. Besondere Vorsichtsmaßnahmen sind in den Fällen angesagt, wenn sich Kinder oder behinderte Personen während der Nutzung des Geräts in der Nähe aufhalten.
- Dieses Gerät ist nicht für Gebrauch von Kindern geeignet. Während des Betriebs und des Abkühlens stellen Sie das Gerät an einen für Kinder unzugänglichen Ort auf.
- Dieses Gerät ist für körper- oder geistesbehinderte Personen (darunter Kinder) oder Personen ohne ausreichende Erfahrung und Kenntnisse nicht geeignet, wenn sie sich unter Aufsicht der Person, die für ihre Sicherheit verantwortlich ist, nicht befinden oder entsprechende Anweisungen über die Nutzung des Geräts nicht bekommen haben.
- Beaufsichtigen Sie Kinder, damit sie das Gerät als Spielzeug nicht benutzen.
- Aus Kindersicherheitsgründen lassen Sie Plastiktüten, die als Verpackung verwendet werden, nie ohne Aufsicht.

Achtung! Lassen Sie Kinder mit Plastiktüten oder Verpackungsfolien nicht spielen.
Erstickengefahr!

- Prüfen Sie periodisch den Zustand des Netzkabels, des Netzsteckers und des Gehäuses des Geräts.
- Es ist nicht gestattet, das Gerät zu benutzen, wenn das Netzkabel oder der Netzstecker beschädigt sind, wenn das Gerät nicht richtig funktioniert, heruntergefallen ist oder nach jeglichen anderen Störungen.
- Es ist nicht gestattet, das Gerät selbständig zu reparieren. Es ist nicht gestattet, das Gerät selbständig auseinanderzunehmen, bei der Feststellung jeglicher Beschädigungen oder im Sturzfall trennen Sie das Gerät von der Steckdose ab und wenden Sie sich an einen autorisierten (bevollmächtigten) Kundendienst unter den Kontaktadressen, die im Garantieschein und auf der Website www.vitek.ru angegeben sind.

- Transportieren Sie das Gerät nur in der Fabrikverpackung.
- Bewahren Sie das Gerät an einem für Kinder und behinderte Personen unzugänglichen Ort auf.

DAS GERÄT IST NUR FÜR DEN GEBRAUCH IM HAUSHALT GEEIGNET

Bedienungsplatte und Dampfgregler

- Die Ein-/Ausschalttaste der Stromversorgung (9) dient zum Ein-/Ausschalten des Geräts. Die Taste hat keine Fixation in der niedrigen Position. Um die Kaffeemaschine einzuschalten oder auszuschalten, ist es genug, die Taste zu drücken und loszulassen.
- Die Betriebskontrolleuchte (8) lässt den laufenden Zustand des Geräts bestimmen. Wenn das Gerät eingeschaltet ist, leuchtet die Betriebskontrolleuchte rot. Wenn das Gerät ausgeschaltet ist, leuchtet die Betriebskontrolleuchte nicht.
- Die Taste der Wasserzufuhr (12) hat zwei fixierte Positionen. Beim Drücken der Taste schaltet sich die Wasserzufuhr für die Kaffeezubereitung ein. Wenn die Taste gedrückt ist, ist die Wasserzufuhr ausgeschaltet.
- Die Taste der Dampffzufuhr (13) hat auch zwei fixierte Positionen. Beim Drücken der Taste schaltet sich die zusätzliche Aufwärmung des Wassers im Boiler bis zum Dampfzustand ein, wird bei der Zubereitung von Milchschaum und Erwärmung von Getränken benutzt. Wenn die Taste nicht gedrückt ist, ist die zusätzliche Aufwärmung ausgeschaltet.
- Die Betriebsbereitschaftsleuchte (14) dient zur Kontrolle der Aufwärmungstemperatur des Boilers der Kaffeemaschine bei der Zubereitung von Kaffee und zur Kontrolle der zusätzlichen Aufwärmung bei der Zubereitung von Milchschaum. Wenn die eingestellte Aufwärmungstemperatur erreicht wird, leuchtet die Betriebsbereitschaftsleuchte (14) grün.
- Der Thermometer (10) zeigt die Wasser-/Dampf Temperatur bei der Zubereitung von Getränken.
- Der Dampfgregler (15) schaltet die Dampffzufuhr ein und lässt ihre Intensität regeln. Um die Dampffzufuhr einzuschalten und zu regeln, drehen Sie langsam den Griff des Dampfgreglers (15) entgegen dem

DEUTSCH

Uhrzeigersinn in die Richtung des Symbols «+». Um die Dampfzufuhr auszuschalten, drehen Sie den Griff des Dampfreglers im Uhrzeigersinn bis zum Anschlag in die Richtung des Symbols «-».

VOR DER ERSTEN NUTZUNG

Falls das Gerät bei niedrigen Temperaturen transportiert oder aufbewahrt wurde, lassen Sie es bei der Raumlufttemperatur nicht weniger als drei Stunden bleiben.







Anmerkung: Es können Wirkungsspuren des Wassers im abnehmbaren Behälter (16) vorhanden sein. Es ist normal, weil das Gerät durch betriebliche Qualitätskontrolle geprüft wurde.

- Nehmen Sie die Kaffeemaschine aus der Verpackung heraus, entfernen Sie alle Verpackungsmaterialien und jegliche Aufkleber, die den Gerätebetrieb stören.
- Prüfen Sie die Ganzheit des Geräts, wenn das Gerät beschädigt ist, benutzen Sie es nicht.
- Vergewissern Sie sich, dass die Betriebsspannung des Geräts und die Netzspannung übereinstimmen.
- Vor der ersten Nutzung der Kaffeemaschine waschen Sie alle abnehmbaren Teile, den Filterhalter (5), den Kaffeefilter (6), den abnehmbaren Wasserbehälter (16) und den Messlöffel (21) mit Warmwasser und neutralem Waschmittel und trocknen Sie sie ab.
- Spülen Sie das Wasserzufuhrsystem und das Cappuccinatore-Rohr.

Spülung des Wasserzufuhrsystems

- Vergewissern Sie sich, dass die Tasten (12, 13) nicht gedrückt sind, und dass sich der Griff des Dampfreglers (15) in der Position «-» (im Uhrzeigersinn bis zum Anschlag gedreht ist) befindet.
- Ziehen Sie den abnehmbaren Wasserbehälter (16) von der rechten Seite, trennen Sie ihn vom Gerät ab und füllen Sie ihn mit Kaltwasser bis zur Wasserstandsmarke «MAX» auf. Danach legen Sie darin das Wassereinlaufrohr (20) ein und stellen Sie den abnehmbaren Behälter (16) zurück auf.
- Setzen Sie den Kaffeefilter (6) in den Filterhalter (5) ein.
- Ohne Kaffee ins Filter (6) einzuschütten, schließen Sie den Filterhalter (5) an den Boiler der Kaffeemaschine an, stellen Sie dafür den Griff des Filterhalters (3) unter die Aufschrift «INSERT» (EINSETZEN) am Gehäuse der

Kaffeemaschine auf, setzen Sie den Halter (5) in den Boiler ein und drehen Sie den Griff des Filterhalters (3) entgegen dem Uhrzeigersinn bis zum Einrasten (in die Richtung der Marke «I») (Abb. 1).

- Stellen Sie einen passenden Behälter (mit Fassungsvermögen von nicht weniger als 250 ml) auf das Gitter der Tropfschale (2) auf. Vergewissern Sie sich, dass sich der Dampfregler (15) in der Position «-» befindet.
- Stecken Sie den Netzstecker in die Steckdose ein. Schalten Sie die Kaffeemaschine durch das Drücken der Taste  (9) ein, dabei leuchtet die Betriebskontrolleuchte (8) rot.
- Drücken Sie die Taste  (12) und nach der Wasserzufuhr aus den Austrittsöffnungen des Filterhalters (5) drücken Sie nochmal die Taste  (12). Es ist notwendig, damit Wasser aus dem abnehmbaren Wasserbehälter (16) in den Boiler einzutreten anfängt und ihn einfüllt.
- Vergewissern Sie sich, dass die Tasten  /  (12, 13) nicht gedrückt sind. Warten Sie einige Zeit ab, das Gerät fängt die vorzeitige Aufwärmung an. Warten Sie ab, bis die Betriebsbereitschaftsleuchte (14) grün leuchtet. Das bedeutet, dass die vorzeitige Aufwärmung beendet ist (das Wasser im Boiler aufgewärmt ist).
- Drücken Sie nochmal die Taste der Wasserzufuhr  (12), das Wasser beginnt aus den Austrittsöffnungen des Filterhalters (5) auszufließen.
- Gießen Sie Wasser ungefähr eine Minute lang ab, dann schalten Sie die Wasserzufuhr aus, indem Sie die Taste  (12) drücken. Warten Sie ab, bis Wasser aus den Austrittsöffnungen des Filterhalters (5) ausgießen aufhört, und gießen Sie das Wasser aus dem Behälter. Spülung des Wasserzufuhrsystems ist beendet.

Spülung des Cappuccinatore-Rohrs

- Nach der Spülung des Wasserzufuhrsystems  (13) warten Sie ab, bis die Betriebsbereitschaftsleuchte (14) grün leuchtet. Stellen Sie einen passenden Behälter unter das Cappuccinatore-Rohr (18).
- Schalten Sie die Dampfzufuhr ein, indem Sie den Griff (15) entgegen dem Uhrzeigersinn in die Richtung des Symbols «+» langsam drehen.
- Warten Sie ab, bis eine kleine Menge Wasser aus dem Endstück des Cappuccinatore-

Rohrs (19) ausfließt, danach beginnt der Dampf intensiver auszutreten, schalten Sie die Dampfzufuhr aus, indem Sie den Griff des Dampfreglers (15) in die Position «-» drehen.

Die Spülung des Wasserzufuhrsystems und des Cappuccinatore-Rohrs ist beendet.

Anmerkung: Beim ersten Einschalten der Wasserzufuhr sind lautes Geräusch von der funktionierenden Pumpe und merkliche Vibration des Gehäuses der Kaffeemaschine möglich, aber nach 20-30 Sekunden, wenn die Pumpe mit Wasser gefüllt wird, reduziert sich das Vibrations- und Geräuschniveau.

Achtung! Beim Einschalten der Dampfzufuhr seien Sie vorsichtig, um Verbrühungen durch Heißwassertropfen und heißen Dampf zu vermeiden.

ESPRESSOZUBEREITUNG





Vor der Kaffe Zubereitung ist es empfohlen, die Kaffeemaschine, den Filter (6) und den Filterhalter (5) vorher durchzuwärmen. Die vorzeitige Durchwärmung ist fürs Erhalten des hochwertigen fertigen Kaffees notwendig.

Die benutzten Tassen sollen auch vorher durchgewärmt werden, stellen Sie dafür diese auf die Aufheizplatte (11), während der Erwärmung des Wassers im Boiler der Kaffeemaschine erwärmt sich auch die Aufheizplatte (11), indem sie die Tassen dabei erwärmt.



Vorzeitige Durchwärmung

- Vergewissern Sie sich, dass die Tasten (12, 13) nicht gedrückt sind, und dass sich der Griff des Dampfreglers (15) in der Position «-» befindet.
- Vor der Nutzung gießen Sie Wasser in den abnehmbaren Wasserbehälter (16) ein. Ziehen Sie den abnehmbaren Wasserbehälter (16), trennen Sie ihn vom Gerät ab und füllen Sie ihn mit Kaltwasser auf (der Wasserstand soll über der Wasserstandsmarke «MIN», aber nicht über der Wasserstandsmarke «MAX» liegen). Danach legen Sie darin das Wassereinlaufrohr (20) ein und stellen Sie den abnehmbaren Behälter (16) zurück auf.
- Setzen Sie den Kaffeefilter (6) in den Filterhalter (5) ein.
- Ohne Kaffee ins Filter (6) einzuschütten, schließen Sie den Filterhalter (5) an den Boiler der Kaffeemaschine an, stellen Sie dafür den Griff des Filterhalters (3) unter die Aufschrift «INSERT» (EINSETZEN) am Gehäuse der

Kaffeemaschine auf, setzen Sie den Halter (5) in den Boiler ein und drehen Sie den Griff des Filterhalters (3) entgegen dem Uhrzeigersinn bis zum Einrasten (in die Richtung der Marke «I») (Abb. 1).

- Stellen Sie einen passenden Behälter aufs Gitter der Tropfschale (2). Vergewissern Sie sich, dass sich der Griff des Dampfreglers (15) in der Position «-» befindet.
- Stecken Sie den Netzstecker in die Steckdose ein. Schalten Sie die Kaffeemaschine durch das Drücken der Taste  (9) ein, dabei leuchtet die Betriebskontrolleuchte (8) rot. Vergewissern Sie sich, dass die Tasten  /  (12, 13) nicht gedrückt sind.
- Drücken Sie die Taste  (12). Nach der Wasserzufuhr aus den Austrittsöffnungen des Filterhalters (5) drücken Sie nochmal die Taste  (12). Es ist notwendig, damit Wasser aus dem abnehmbaren Wasserbehälter (16) in den Boiler einzutreten anfängt und ihn einfüllt.

Anmerkung: Um ein hochwertiges heißes Getränk zu erhalten, füllen Sie den Boiler mit Wasser vor der Zubereitung.

- Wenn die Betriebsbereitschaftsleuchte (14) grün leuchtet, drücken Sie die Taste  (12), das Wasser fängt an, aus den Austrittsöffnungen des Filterhalters (5) auszutreten.
- Gießen Sie Wasser ungefähr 20 Sekunden lang ab, dann drücken Sie die Taste  (12). Vorzeitige Aufwärmung ist beendet.



Espressozubereitung

- Vergewissern Sie sich, dass es im abnehmbaren Behälter (16) genug Wasser gibt, dass die Tasten (12, 13) nicht gedrückt sind, und dass sich der Griff des Dampfreglers (15) in der Position «-» befindet.

Zum Wassernachfüllen können Sie den abnehmbaren Wasserbehälter (16) aus dem Gerät nicht herausnehmen, sondern ihn bis zur Mitte ausschieben, dabei können Sie einen passenden Behälter zum Wassernachfüllen benutzen.

- Trennen Sie den Filterhalter (5) vom Boiler der Kaffeemaschine ab, indem Sie den Griff des Halters (3) im Uhrzeigersinn in die Richtung der Aufschrift «INSERT» drehen.
- Schütteln Sie den gemahlene Kaffee in den Filter (6) ein und stampfen Sie ihn leicht mit der Rückseite des Messlöffels (21).
- Schließen Sie den Filterhalter (5) an den Boiler der Kaffeemaschine an, stellen Sie

DEUTSCH

- dafür den Griff des Filterhalters (3) unter die Aufschrift «**INSERT**» am Gehäuse der Kaffeemaschine auf, setzen Sie den Halter (5) in den Boiler ein und drehen Sie den Griff des Filterhalters (3) entgegen dem Uhrzeigersinn bis zum Einrasten (in die Richtung der Marke «I») (Abb. 1).
- Wenn die Betriebsbereitschaftsleuchte (14) grün leuchtet, drücken Sie die Taste der Wasserzufuhr  (12), das Wasser fängt an, aus den Austrittsöffnungen des Filterhalters (5) auszutreten. Überwachen Sie den Prozess der Auffüllung der Tasse mit fertigem Kaffee.
 - Nach dem Auffüllen der Tasse mit zubereitetem Kaffee (oder bei Änderung der Kaffeefarbe auf weniger gesättigte) drücken Sie die Taste  (12), indem Sie die Wasserzufuhr ausschalten.
 - Nach dem Abnehmen der Tasse mit zubereitetem Kaffee können Tropfen aus den Öffnungen des Filterhalters ausfließen, es ist normal. Beachten Sie die Auffüllung der Tropfschale (1), gießen Sie die Flüssigkeit daraus von Zeit zu Zeit ab und waschen Sie die Tropfschale (1) mit Wasser ab.

Achtung!

- *Es ist nicht gestattet, den Filterhalter (5) während des Betriebs der Kaffeemaschine abzunehmen.*

Anmerkungen:

- *Führen Sie nachfolgende Kaffe Zubereitung nach einer Pause von nicht weniger als 5 Minuten durch.*
- *Für die Kaffe Zubereitung benutzen Sie nur reines Wasser und prüfen Sie immer, ob der abnehmbare Wasserbehälter (16) sauber ist.*
- *Vor der Kaffe Zubereitung warten Sie ab, bis die Betriebsbereitschaftsleuchte (14) grün leuchtet, die zeigt, dass die Wassertemperatur im Boiler den eingestellten Wert erreicht hat.*
- *Während des Betriebs wird die Betriebsbereitschaftsleuchte (14) periodisch erlöschen und wieder aufleuchten, was vom Betrieb des Heizelements zeugt. Solcher Betrieb gewährleistet die Unterhaltung der Boilertemperatur im eingestellten Bereich.*
- Schalten Sie die Kaffeemaschine aus, indem Sie die Taste  (9) drücken, dabei erlöschen die Betriebskontrollleuchten (8) und (14).
- Warten Sie ab, bis die Kaffeemaschine abgekühlt ist, und nehmen Sie den Filterhalter (5) ab.

- Um den Filterhalter (5) abzunehmen, drehen Sie den Griff (3) in die Richtung der Aufschrift «**INSERT**» am Gehäuse der Kaffeemaschine und nehmen Sie den Filterhalter (5) ab.
- Heben Sie die Filterhalterung (4) an und pressen Sie sie an den Halter (5), und, indem Sie den Filter (6) mit der Filterhalterung festhalten, kippen Sie den Halter (5) und entfernen Sie die Reste des gemahlene Kaffees.
- Nehmen Sie den Filter (6) aus dem Halter (5) heraus und waschen Sie den Filter ab.

HINWEISE FÜR LECKEREN ESPRESSO

- *Benutzen Sie frischgemahlene Kaffee, der für Kaffeemaschinen «Espresso» geeignet ist.*
- *Stampfen Sie leicht den gemahlene Kaffee im Filter (6) mit der Rückseite des Messlöffels (21).*
- *Die Stärke des gekochten Kaffee hängt von der Qualität und dem Mahlgrad der Kaffeebohnen, sowie von der Zeit der Wasserzufuhr ab.*
- *Wenn der Kaffee zu lange eingegossen wird, bedeutet das, dass der Kaffee zu fein gemahlen oder zu stark gestampft ist.*

ZUBEREITUNG VON CAPUCCINO

Kochen Sie Kaffee, wie es im Abschnitt "ZUBEREITUNG VON ESPRESSO" geschrieben ist, in der Tasse, deren Umfang fürs Zugeben des Milch- oder Sahnenschaums hinreichend ist.

Anmerkung: *Erste Dampfportion kann eine kleine Menge Wasser enthalten, deshalb müssen Sie den Dampf innerhalb von einigen Sekunden in einen passenden Behälter austreten lassen, um trockenen Wasserdampf zu erhalten.*



Achtung! *Beim Einschalten der Dampfzufuhr seien Sie vorsichtig, um Verbrühungen durch Heißwassertropfen und heißen Dampf zu vermeiden.*

- Vergewissern Sie sich, dass es im abnehmbaren Behälter (16) genug Wasser gibt, und dass sich der Griff des Dampfreglers (15) in der Position «-» befindet.
- Drücken Sie die Taste  (13), warten Sie ab, bis die Betriebsbereitschaftsleuchte (14) grün leuchtet. Stellen Sie einen passenden Behälter unter das Cappuccinatore-Rohr (18).
- Schalten Sie die Dampfzufuhr ein, indem Sie den Griff (15) entgegen dem Uhrzeigersinn in die Richtung des Symbols «+» langsam drehen.

- Warten Sie ab, bis eine kleine Menge Wasser aus dem Endstück des Cappuccinatore-Rohrs (19) ausfließt, danach beginnt der Dampf intensiver auszutreten, schalten Sie die Dampfzufuhr aus, indem Sie den Griff des Dampfreglers (15) in die Position «-» drehen.
- Nehmen Sie einen hohen und schmalen Becher, lieber einen Metallbecher, und füllen Sie ihn mit kalter Milch oder Sahne ungefähr auf 1/3.
- Fassen Sie den Griff des Cappuccinators (17) an, tauchen Sie das Endstück des Cappuccinatore-Rohrs (19) in den Becher, indem Sie ihn in die Milch ungefähr um 2 cm tauchen, drehen Sie langsam den Griff (15) entgegen dem Uhrzeigersinn und regulieren Sie die Dampfintensität nach Ihrem Wunsch. Das Endstück des Cappuccinatore-Rohrs soll den Boden des Bechers nicht berühren, anderenfalls tritt der Dampf schwer aus; mit bestimmter Fertigkeit können Sie den Milchschaum in einigen Sekunden erhalten.
- Schalten Sie die Dampfzufuhr aus, indem Sie den Griff (15) in die Position «-» drehen.
- Sofort nach dem Milch- oder Sahnenauflagen reinigen Sie das Cappuccinatore-Rohr (18) und das Endstück (19) - tauchen Sie dafür das Cappuccinatore-Rohr und das Endstück in den Becher mit Wasser, schalten Sie die Dampfzufuhr ein, indem Sie den Griff des Dampfreglers (15) in die Position «+» drehen, danach schließen Sie die Dampfzufuhr zu, indem Sie den Griff des Dampfreglers (15) in die Position «-» drehen.
- Schalten Sie die Kaffeemaschine aus, indem Sie die Taste (9) drücken, dabei erlöschen die Betriebskontrollleuchten (8) und (14).
- Warten Sie ab, bis die Kaffeemaschine abgekühlt ist und nehmen Sie das Endstück (19) vom Cappuccinatore-Rohr (18) ab, indem Sie das Endstück (19) in verschiedene Seiten drehen, und waschen (spülen) Sie es unter Wasserstrahl ab.

Anmerkung: Um bei der nachfolgenden Getränkezubereitung den Geruch des verbrannten Kaffees zu vermeiden, lassen Sie den Boiler der Kaffeemaschine bis zur erforderlichen Temperatur abkühlen. Dafür machen Sie Folgendes:

- Schalten Sie die zusätzliche Aufwärmung aus, indem Sie die Taste der Dampfzufuhr  (13) drücken.

- Stellen Sie eine passende Tasse (mit Fassungsvermögen von nicht weniger als 250 ml) auf das Gitter der Tropfschale (2) auf.
- Tauchen Sie das Endstück des Cappuccinators (19) in die Tasse ein.
- Drücken Sie die Taste der Wasserzufuhr  (12) und schalten Sie die Dampfzufuhr ein, indem Sie den Griff des Dampfreglers (15) in die Position «+» drehen. Die Pumpe fängt an, das kalte Wasser durch den Boiler durchzupumpen. Das Wasser fängt an aus den Austrittsöffnungen des Filterhalters (5) und aus dem Endstück des Cappuccinators (19) auszugießen. Pumpen Sie Wasser durch den Boiler durch, bis die Betriebsbereitschaftsleuchte (14) erlischt. Die Erniedrigung der Temperatur können sie auch am eingebauten Thermometer (10) beobachten.
- Danach schließen Sie die Wasser- und Dampfzufuhr zu, drücken Sie die Taste  (12), drehen Sie den Griff des Dampfreglers (15) in die Position «-» und warten Sie ab, bis die Betriebsbereitschaftsleuchte (14) wieder grün leuchtet.

WICHTIG:

- Es ist wichtig, dass sich die für Milchschaumzubereitung benutzte frische Milch keine Konservierungsstoffe enthält, das heißt, benutzen Sie keine Milch mit dauernder Aufbewahrungsfrist.





Es ist empfohlen, übliche Vollmilch mit 4-6% Fettgehalt und Sahne mit nicht weniger als 10% Fettgehalt zu benutzen.

ERWÄRMUNG VON GETRÄNKEN

Sie können Getränke erwärmen, indem Sie das Cappuccinatore-Rohr (18) ohne Endstück (19) in die Tasse mit dem Getränk eintauchen.



- Nehmen Sie das Endstück (19) vom Cappuccinatore-Rohr (18) ab.
- Vergewissern Sie sich, dass es im abnehmbaren Behälter (16) genug Wasser gibt, dass die Tasten (12, 13) nicht gedrückt sind, und dass sich der Griff des Dampfreglers (15) in der Position «-» befindet.
- Stellen Sie einen passenden Behälter aufs Gitter der Tropfschale (2).
- Stecken Sie den Netzstecker in die Steckdose ein. Schalten Sie die Kaffeemaschine durch das Drücken der Taste  (9) ein, dabei leuchtet die Betriebskontrollleuchte (8) rot. Drücken

DEUTSCH

- Sie die Taste  (12). Vergewissern Sie sich, dass die Taste der Dampfzufuhr  (13) nicht gedrückt ist.
- Nach der Wasserzufuhr aus den Austrittsöffnungen des Filterhalters (5) schließen Sie die Wasserzufuhr zu, indem Sie die Taste  (12) drücken.
 - Drücken Sie die Taste  (13), warten Sie ab, bis die Betriebsbereitschaftsleuchte (14) grün leuchtet. Das bedeutet, dass die zusätzliche Aufwärmung des Wassers bis zum Dampfzustand beendet ist.
 - Tauchen Sie das Cappuccinatore-Rohr (18) in die Tasse mit dem Getränk, das Sie erwärmen möchten. Wenn Sie Milch erwärmen möchten, tauchen Sie das Cappuccinatore-Rohr (18) in die Milch ungefähr um 2 cm, drehen Sie langsam den Griff (15) entgegen dem Uhrzeigersinn und regulieren Sie die Dampfintensität nach Ihrem Wunsch.
 - Nachdem Sie das Getränk erwärmt haben, drehen Sie den Griff (15) in die Position «-».
 - Schalten Sie die Kaffeemaschine aus, indem Sie die Taste (9) drücken, dabei erlöschen die Betriebskontrollleuchten (8) und (14).







Anmerkung: Erste Dampfportion kann eine kleine Menge Wasser enthalten, deshalb müssen Sie den Dampf innerhalb von einigen Sekunden in einen passenden Behälter austreten lassen, um trockenen Wasserdampf zu erhalten.

FUNKTION DER AUTOMATISCHEN ABSCHALTUNG

Wenn nach dem Drücken der Taste  (9) die Kaffeemaschine während 29 Minuten nicht betätigt wird, schaltet sie automatisch aus. Wenn nach dem Drücken der Taste  (13) die Kaffeemaschine während 29 Minuten nicht betätigt wird, schaltet sie automatisch aus.

KALKENTFERNUNG

Zwecks eines effektiven Betriebs der Kaffeemaschine führen Sie die Entkalkung jeden Monat und noch öfter, wenn Sie hartes Wasser benutzen. Periodische Entkalkung verlängert die Betriebsdauer der Kaffeemaschine und reduziert das Risiko des Ausfalls des Geräts. Nicht zeitgemäße Entkalkung, sowie Nichtbefolgung der Vorschriften dieser Bedienungsanleitung und falsche Nutzung der Kaffeemaschine gehören zu keinen Garantieverpflichtungen.

- Bereiten Sie eine Zitronensäurelösung (2 Teelöffel für 1 Liter Wasser) zu.
 - Vergewissern Sie sich, dass die Tasten (12, 13) nicht gedrückt sind, und dass sich der Griff des Dampfgreglers (15) in der Position «-» befindet.
 - Stellen Sie einen passenden Behälter aufs Gitter der Tropfschale (2) und unter das Cappuccinatore-Rohr (18).
 - Ziehen Sie den abnehmbaren Wasserbehälter (16), trennen Sie ihn vom Gerät ab und füllen Sie ihn mit Zitronensäurelösung bis zur Wasserstandsmarke «MAX» auf. Danach legen Sie darin das Wasserzufuhrrohr (20) ein und stellen Sie den abnehmbaren Behälter (16) zurück auf.
 - Handeln Sie nach dem Abschnitt „**Vorzeitige Durchwärmung**“.
1. Stecken Sie den Netzstecker in die Steckdose ein. Schalten Sie die Kaffeemaschine durch das Drücken der Taste  (9) ein, dabei leuchtet die Betriebskontrollleuchte (8) rot. Drücken Sie die Taste  (12). Vergewissern Sie sich, dass die Taste  (13) nicht gedrückt ist. Nach der Wasserzufuhr aus den Austrittsöffnungen des Filterhalters (5) schließen Sie die Wasserzufuhr zu, indem Sie die Taste  (12) drücken. Warten Sie einige Zeit ab, die Kaffeemaschine fängt an aufzuwärmen.
 2. Warten Sie ab, bis die Betriebsbereitschaftsleuchte (14) grün leuchtet. Das bedeutet, dass die Durchwärmung beendet ist. Drücken Sie die Taste  (12), und warten Sie ab, bis der Behälter ungefähr 100 ml Wasser erhalten wird. Schließen Sie die Wasserzufuhr zu, indem Sie die Taste  (12) drücken, und warten Sie ungefähr 5 Sekunden ab.
 3. Drücken Sie die Taste der Dampfzufuhr  (13), warten Sie ab, bis die Betriebsbereitschaftsleuchte (14) grün leuchtet. Öffnen Sie die Dampfzufuhr, indem Sie den Griff (15) in die Position «+» drehen. Warten Sie ungefähr 2 Minuten ab, und schließen Sie die Dampfzufuhr zu, indem Sie den Griff (15) in die Position «-» drehen. Drücken Sie die Taste  (9), und lassen Sie die mit der Zitronensäurelösung befühlte Kaffeemaschine für 15 Minuten.
 4. Wiederholen Sie die Punkte 1-3 nicht weniger als dreimal.
 5. Drücken Sie die Taste  (13) (die Taste ist nicht gedrückt). Warten Sie ab, bis die Betriebsbereitschaftsleuchte (14) grün leuchtet.

- tet. Drücken Sie die Taste  (12), und warten Sie ab bis die ganze Zitronensäurelösung abgegossen wird.
6. Füllen Sie den Behälter (16) mit sauberem Kaltwasser und wiederholen Sie die Punkte 1-3 nicht weniger als dreimal (dabei gibt es keine Notwendigkeit 15 Minuten zu warten, wie es im Punkt 3 beschrieben ist). Warten Sie ab, bis das ganze Wasser im Behälter wird.
 7. Für bessere Sicherheit, dass das System der Wasserzufuhr und das Cappuccinatore-Rohr sauber sind, wiederholen Sie den Punkt 7 nicht weniger als dreimal.
 8. Schalten Sie die Kaffeemaschine aus, indem Sie die Taste (9) drücken.

Anmerkung: Zur Entkalkung können Sie unter Beachtung der Bedienungsanleitungen der Entkalkungsmittel spezielle Entkalkungsmittel, die für die Entkalkung der Kaffeemaschinen benutzt werden, verwenden.

REINIGUNG

- Falls es sich während der Reinigung des Filters (6) zeigt, dass die Öffnungen mit Resten des gemahlene Kaffees verstopft sind, können Sie sie mit einer kleinen Bürste reinigen.

- Wischen Sie das Gehäuse der Kaffeemaschine mit einem weichen feuchten Tuch, danach trocknen Sie das Gehäuse ab. Es ist nicht gestattet, Metallbürsten und Abrasivmittel zu benutzen.
- Es ist nicht gestattet, das Gehäuse der Kaffeemaschine ins Wasser oder andere Flüssigkeiten zu tauchen.
- Waschen Sie die abnehmbaren Teile der Kaffeemaschine mit Warmwasser und einem weichen Reinigungsmittel, danach spülen und trocknen Sie diese ab.

Tropfschale

- Nehmen Sie das Gitter (2) von der Tropfschale (1) ab und gießen Sie den Inhalt daraus ab, waschen Sie die Tropfschale ab und stellen Sie sie zurück auf, stellen Sie das Gitter auf die Tropfschale auf.

AUFBEWAHRUNG

- Bevor Sie die Kaffeemaschine zur langen Aufbewahrung wegnehmen, reinigen Sie sie.
- Es ist nicht gestattet, die Kaffeemaschine bei der Temperatur unter 0°C aufzubewahren.
- Bewahren Sie die Kaffeemaschine an einem trockenen, kühlen und für Kinder unzugänglichen Ort auf.

STÖRUNGEN, IHRE URSACHEN UND BESEITIGUNG

Störung	Ursache	Beseitigung
Die Kaffeemaschine schaltet sich nicht ein.	Keine Netzspannung in der Steckdose.	Vergewissern Sie sich, dass die Steckdose funktioniert.
	Der Netzstecker des Netzkabels sitzt in der Steckdose nicht fest.	Prüfen Sie, ob der Netzstecker fest in der Steckdose sitzt.
Ausfließen von Wasser aus dem Unterteil der Kaffeemaschine.	Die Tropfschale ist überfüllt.	Gießen Sie Wasser aus der Tropfschale ab.
Ausfließen von Kaffee aus dem Filterhalter.	Undichte Verbindung des Filters und des Verdichters im Boiler, gemahlener Kaffee wurde auf die Ränder des Filters verschüttet.	Reinigen Sie die Ränder des Filters.
Der Kaffee fließt in die Tasse zu lange ein oder fließt überhaupt nicht ein.	Der Kaffee ist zu fein gemahlen oder zu stark im Filter gestampft.	Benutzen Sie den gemahlene Kaffee, der für Espresso-Kaffeemaschinen geeignet ist. Stellen Sie den Einstampfgrad des Kaffees im Filter versuchsweise fest, abhängig vom Mahlgrad der Kaffeebohnen.

DEUTSCH

Störung	Ursache	Beseitigung
Der zubereitete Kaffee hat einen Fremdgeruch.	Entkalkung im Boiler der Kaffeemaschine wurde nicht richtig durchgeführt.	Sehen Sie die Abschnitte „Spülung des Wasserzufuhrsystems“ und „Kalkentfernung“ nach, führen Sie diese Prozeduren mehrmals durch.
	Der Kaffee wurde falsch aufbewahrt.	Benutzen Sie frischgemahlene Kaffeebohnen. Bewahren Sie den Kaffee an einem kühlen trockenen Ort auf.
Der Kaffee fließt über die Ränder des Filters aus.	Der Kaffee ist zu fein gemahlen oder zu große Menge Kaffee wurde in den Filter geschüttet oder der Kaffee ist zu stark gestampft.	Benutzen Sie den gemahlene Kaffee, der für Espresso-Kaffeemaschinen geeignet ist. Stellen Sie den Einstampfgrad des Kaffees im Filter versuchsweise fest, abhängig vom Mahlgrad der Kaffeebohnen. Überfüllen Sie das Filter mit einer großen Menge Kaffee nicht.
Der Dampf schlägt Milch nicht auf.	Die Temperatur des austretenden Dampfes ist zu niedrig.	Der Behälter ist zu groß oder passt nicht. Sie haben Entfettungsmilch genutzt. Schlagen Sie Milch nur dann auf, wenn die Betriebsbereitschaftsleuchte (14) grün leuchtet. Zum Milchaufschlagen benutzen Sie enges, hohes Geschirr. Es ist empfohlen, 4-6% Vollmilch zu benutzen.

LIEFERUMFANG

Kaffeemaschine – 1 St.
Filterhalter – 1 St.
Kaffeefilter – 1 St.
Messlöffel – 1 St.
Bedienungsanleitung – 1 St.

TECHNISCHE EIGENSCHAFTEN

Stromversorgung: 220-240 V ~ 50 Hz
Leistungsaufnahme: 1100 W
Druck: 15 Bar
Fassungsvermögen des Wasserbehälters:
1 l - bis zur „MAX“-Marke

Der Hersteller behält sich das Recht vor, Design und technische Eigenschaften des Geräts ohne Vorbenachrichtigung zu verändern.

Nutzungsdauer des Geräts beträgt 3 Jahre

Gewährleistung

Ausführliche Bedingungen der Gewährleistung kann man beim Dealer, der diese Geräte verkauft hat, bekommen. Bei beliebiger Anspruchserhebung soll man während der Laufzeit der vorliegenden Gewährleistung den Check oder die Quittung über den Ankauf vorzulegen.

КОФЕВАРКА VT-1525 BK

Кофеварка предназначена для приготовления напитка из молотых кофейных зёрен.

ОПИСАНИЕ

1. Поддон для капель
2. Решётка поддона
3. Ручка держателя фильтра
4. Фиксатор фильтра
5. Держатель фильтра
6. Фильтр для кофе
7. Панель управления
8. Индикатор включения питания
9. Кнопка включения/выключения питания
10. Термометр
11. Площадка для подогрева чашек
12. Кнопка подачи воды
13. Кнопка подачи пара
14. Индикатор готовности
15. Ручка регулятора подачи пара
16. Съёмный резервуар для воды
17. Ручка капучинатора
18. Трубка-капучинатор
19. Наконечник трубки-капучинатора
20. Трубка забора воды
21. Мерная ложка с уплотнителем молотого кофе

ВНИМАНИЕ!

Для дополнительной защиты в цепи питания кухни целесообразно установить устройство защитного отключения (УЗО) с номинальным током срабатывания, не превышающим 30 мА; при установке следует обратиться к специалисту.

МЕРЫ БЕЗОПАСНОСТИ

Перед началом эксплуатации устройства внимательно прочитайте настоящее руководство по эксплуатации и сохраните его для использования в качестве справочного материала. Используйте устройство только по его прямому назначению, как изложено в данном руководстве. Неправильное обращение с устройством может привести к его поломке, причинению вреда пользователю или его имуществу.

- Перед первым включением кофеварки убедитесь в том, что напряжение электрической сети соответствует напряжению, указанному на корпусе устройства.
- Сетевой шнур снабжён «евровилкой»; включайте её в электрическую розетку, имеющую надёжный контакт заземления.

- Электрическая безопасность кофеварки гарантируется только в том случае, если кофеварка должным образом заземлена.
- Во избежание риска возникновения пожара не используйте переходники при подключении прибора к электрической розетке.
- Устанавливайте устройство на ровной устойчивой поверхности.
- Не используйте устройство в непосредственной близости от источников тепла или открытого пламени.
- Не используйте устройство в помещениях с повышенной влажностью.
- Не включайте кофеварку без воды.
- Используйте только те принадлежности, которые входят в комплект поставки.
- Перед включением кофеварки убедитесь в том, что все съёмные детали установлены правильно.
- Не дотрагивайтесь до горячих частей и поверхностей кофеварки.
- Не ставьте кофеварку на горячие поверхности.
- Соблюдайте осторожность, чтобы избежать ожогов паром или горячей водой.
- Запрещается снимать держатель фильтра или наконечник трубки-капучинатора во время работы кофеварки.
- Во избежание пожара, удара электрическим током или физических повреждений не погружайте вилку сетевого шнура, сетевой шнур или корпус кофеварки в воду или в любые другие жидкости.
- Для выключения кофеварки сначала нажмите на кнопку включения/выключения, убедитесь, что индикатор включения питания погас, и только после этого можно вынимать вилку сетевого шнура из электрической розетки.
- Вынимая вилку сетевого шнура из электрической розетки, не тяните за шнур, а держитесь за вилку.
- **Внимание!** Удаляйте накипь не реже 1 раза в месяц. Неисправности, возникшие из-за появления накипи на компонентах кофеварки, не являются гарантийным случаем.
- Кофеварку следует отключать от электрической сети всякий раз перед чисткой, а также в том случае, если кофеварка не используется.
- Перед чисткой кофеварки дождитесь полного её остывания.

- Следите за тем, чтобы сетевой шнур не свешивался со стола и не соприкасался с горячими поверхностями и острыми краями кухонной мебели.
- Не используйте кофеварку вне помещений.
- Никогда не оставляйте кофеварку в местах с температурой ниже 0°C.
- Не разрешайте детям прикасаться к устройству и к сетевому шнуру во время работы устройства.
- Не оставляйте работающее устройство без присмотра. Будьте особенно внимательны, если поблизости от работающего устройства находятся дети или лица с ограниченными возможностями.
- Данное устройство не предназначено для использования детьми. Во время работы и остывания размещайте устройство в местах, недоступных для детей.
- Данное устройство не предназначено для использования лицами (включая детей) с пониженными физическими, психическими или умственными способностями или при отсутствии у них опыта или знаний, если они не находятся под контролем или не проинструктированы об использовании прибора лицом, ответственным за их безопасность.
- Осуществляйте надзор за детьми, чтобы не допустить использования прибора в качестве игрушки.
- Из соображений безопасности детей не оставляйте полиэтиленовые пакеты, используемые в качестве упаковки, без присмотра.

Внимание! Не разрешайте детям играть с полиэтиленовыми пакетами или упаковочной плёнкой. **Опасность удушья!**

- Периодически проверяйте состояние сетевого шнура, вилки сетевого шнура и корпуса устройства.
- Не используйте устройство, если имеются повреждения сетевого шнура или вилки сетевого шнура, если устройство работает с перебоями, а также после его падения или любых повреждений.
- Запрещается самостоятельно ремонтировать прибор. Не разбирайте прибор самостоятельно, при возникновении любых неисправностей, а также после падения устройства выключите прибор из электрической розетки и обратитесь в любой авто-

- ризованный (уполномоченный) сервисный центр по контактным адресам, указанным в гарантийном талоне и на сайте www.vitek.ru.
- Перевозите устройство только в заводской упаковке.
- Храните устройство в местах, недоступных для детей и людей с ограниченными возможностями.

УСТРОЙСТВО ПРЕДНАЗНАЧЕНО ТОЛЬКО ДЛЯ ДОМАШНЕГО ИСПОЛЬЗОВАНИЯ

Панель управления и регулятор подачи пара

- Кнопка включения/выключения питания (9) служит для включения/выключения устройства. Кнопка не имеет фиксации в нижнем положении. Для включения или выключения кофеварки достаточно нажать и отпустить кнопку.
- Индикатор включения питания (8) позволяет определить текущее состояние устройства. Когда устройство включено, индикатор горит красными светом. Если устройство выключено, индикатор не горит.
- Кнопка подачи воды (12) имеет два фиксированных положения. При нажатии кнопки включается подача воды для приготовления кофе. Когда кнопка не нажата, подача воды выключена.
- Кнопка подачи пара (13) также имеет два фиксированных положения. При нажатии кнопки включается дополнительный нагрев воды в бойлере до состояния пара, используется при приготовлении молочной пенки и подогрева напитков. Когда кнопка не нажата, дополнительный нагрев выключен.
- Индикатор готовности (14) служит для контроля температуры нагрева бойлера кофеварки при приготовлении кофе и для контроля дополнительного нагрева при приготовлении молочной пенки. После достижения заданной температуры нагрева индикатор готовности (14) загорается зеленым цветом.
- Термометр (10) показывает температуру воды/пара при приготовлении напитков.
- Регулятор подачи пара (15) включает подачу пара и позволяет регулировать его интенсивность. Для включения и регулировки подачи пара медленно поворачивайте ручку регулятора подачи пара (15) против часовой стрелки, в сторону сим-

вола «+». Для выключения подачи пара поверните ручку регулятора по часовой стрелке до упора, в сторону символа «-».

ПЕРЕД ПЕРВЫМ ИСПОЛЬЗОВАНИЕМ

После транспортировки или хранения устройства при пониженной температуре необходимо выдержать его при комнатной температуре не менее трёх часов.







Примечание: В съёмном резервуаре (16) могут находиться следы воздействия воды. Это нормальное явление, так как устройство проходило контроль качества.

- Извлеките кофеварку из упаковки, удалите все упаковочные материалы и любые наклейки, мешающие работе устройства.
- Проверьте целостность устройства, при наличии повреждений не пользуйтесь устройством.
- Убедитесь в том, что рабочее напряжение устройства соответствует напряжению в электросети.
- Перед первым использованием кофеварки промойте все её съёмные части, держатель фильтра (5), фильтр для кофе (6), съёмный резервуар для воды (16) и мерную ложку (21) тёплой водой с нейтральным моющим средством и просушите.
- Проведите промывку системы подачи воды и промывку трубки капучинатора.

Промывка системы подачи воды

- Убедитесь, что кнопки (12, 13) не нажаты, а ручка регулятора подачи пара (15) находится в положении «-» (повёрнута по часовой стрелке до упора).
- Потяните съёмный резервуар для воды (16) с правой стороны, отсоедините его от устройства и наполните холодной водой до максимальной отметки «MAX». После этого поместите в него трубку забора воды (20) и установите съёмный резервуар (16) на место.
- Вставьте фильтр для кофе (6) в держатель фильтра (5).
- Не насыпая кофе в фильтр (6), присоедините держатель фильтра (5) к бойлеру кофеварки, для этого расположите ручку держателя фильтра (3) под надписью «INSERT» (ВСТАВИТЬ) на корпусе кофеварки, вставьте держатель (5) в бойлер и поверните ручку держателя фильтра (3)

против часовой стрелки до упора (в сторону метки «I») (рис. 1).

- Поставьте подходящую ёмкость (объёмом не менее 250 мл.) на решётку поддона (2). Убедитесь, что регулятор подачи пара (15) находится в положении «-».
- Вставьте вилку сетевого шнура в электрическую розетку. Нажатием кнопки  (9) включите кофеварку, при этом индикатор (8) загорится красным цветом.
- Нажмите кнопку  (12) и дождитесь подачи воды из выходных отверстий держателя фильтра (5), после чего нажмите кнопку  (12) еще раз. Это необходимо, чтобы вода из съёмного резервуара (16) начала поступать в бойлер и заполнила его.
- Убедитесь, что кнопки  /  (12, 13) не нажаты. Подождите некоторое время, устройство начнёт предварительный нагрев. Дождитесь, пока индикатор готовности (14) загорится зеленым цветом. Это означает, что предварительный нагрев завершён (вода в бойлере нагрелась).
- Нажмите кнопку подачи воды  (12) еще раз, вода начнёт вытекать из выходных отверстий держателя фильтра (5).
- Сливайте воду около 1 минуты, затем прекратите подачу воды, нажав кнопку  (12). Подождите, пока вода перестанет вытекать из выходных отверстий держателя фильтра (5) и вылейте воду из ёмкости. Промывка системы подачи воды закончена.

Промывка трубки капучинатора

- После промывки системы подачи воды нажмите кнопку подачи пара  (13), дождитесь, когда индикатор готовности (14) загорится зеленым цветом. Под трубку-капучинатор (18) подставьте подходящую ёмкость.
- Включите подачу пара, медленно поворачивая ручку (15) против часовой стрелки, по направлению к символу «+».
- Дождитесь момента, когда из наконечника трубки-капучинатора (19) выйдет небольшое количество воды, после чего пар начнёт выходить более интенсивно, выключите подачу пара, повернув ручку регулятора подачи пара (15) в положение «-».

Промывка системы подачи воды и трубки капучинатора завершена.

РУССКИЙ

Примечание: При первом включении подачи воды возможно появление громкого звука от работающей помпы и ощутимой вибрации корпуса кофеварки, но через 20-30 секунд, когда помпа наполнится водой, уровень звука и вибрации значительно снизится.

Внимание! При включении подачи пара соблюдайте осторожность, чтобы избежать ожогов горячими каплями воды и горячим паром.

ПРИГОТОВЛЕНИЕ ЭСПРЕССО

Перед приготовлением кофе рекомендуется предварительно прогреть кофеварку, фильтр (6) и держатель фильтра (5). Предварительный прогрев необходим для получения качественного готового кофе.

Используемые чашки также необходимо предварительно нагреть, для этого установите их на площадку (11), во время нагрева воды в бойлере кофеварки площадка (11) тоже нагревается, подогревая при этом чашки.

Предварительный прогрев

- Убедитесь в том, что кнопки (12, 13) не нажаты, а ручка регулятора подачи пара (15) находится в положении «-».
- Перед началом работы залейте воду в съёмный резервуар (16). Потяните съёмный резервуар для воды (16), отсоедините его от устройства и наполните холодной водой (уровень воды должен быть больше отметки «MIN», но не превышать отметку «MAX»). После этого поместите в него трубку забора воды (20) и установите съёмный резервуар (16) на место.
- Вставьте фильтр для кофе (6) в держатель фильтра (5).
- Не насыпая кофе в фильтр (6), присоедините держатель фильтра (5) к бойлеру кофеварки, для этого расположите ручку держателя фильтра (3) под надписью «INSERT» (ВСТАВИТЬ) на корпусе кофеварки, вставьте держатель (5) в бойлер и поверните ручку держателя фильтра (3) против часовой стрелки до упора (в сторону метки «I») (рис. 1).
- Поставьте подходящую ёмкость на решётку поддона (2). Убедитесь, что ручка регулировки подачи пара (15) находится в положении «-».
- Вставьте вилку сетевого шнура в электрическую розетку. Нажатием кнопки (9)

включите кофеварку, при этом индикатор (8) загорится красным цветом. Убедитесь, что кнопки (12, 13) не нажаты.

- Нажмите кнопку (12). Дождитесь подачи воды из выходных отверстий держателя фильтра (5), после чего нажмите кнопку (12) еще раз. Это необходимо, чтобы вода из съёмного резервуара (16) начала поступать в бойлер и наполнила его.

Примечание: Для получения качественного горячего напитка всегда заполняйте бойлер водой перед началом приготовления.

- Когда индикатор готовности (14) загорится зеленым цветом, нажмите кнопку (12), вода начнет вытекать из выходных отверстий держателя фильтра (5).
- Сливайте воду около 20 секунд, затем нажмите кнопку (12). Предварительный нагрев завершён.

Приготовление эспрессо

- Убедитесь, что в съёмном резервуаре (16) достаточно воды, кнопки (12, 13) не нажаты, ручка регулятора подачи пара (15) находится в положении «-».

Для долива воды можно не вынимать съёмный резервуар (16) из устройства, а выдвинуть его до середины, при этом для налива воды использовать ёмкость подходящего объёма.

- Отсоедините держатель фильтра (5) от бойлера кофеварки, повернув ручку держателя (3) по часовой стрелке в сторону надписи «INSERT».
- Насыпьте молотый кофе в фильтр (6) и слегка утрамбуйте его обратным концом мерной ложки (21).
- Присоедините держатель фильтра (5) к бойлеру кофеварки, для этого расположите ручку держателя фильтра (3) под надписью «INSERT» на корпусе кофеварки, вставьте держатель (5) в бойлер и поверните ручку держателя фильтра (3) против часовой стрелки до упора (в сторону метки «I») (рис. 1).
- Когда индикатор готовности (14) загорится зеленым цветом, нажмите кнопку подачи воды (12), вода начнёт вытекать из выходных отверстий держателя фильтра (5). Следите за процессом наполнения чашки приготовленным кофе.
- После заполнения чашки приготовленным кофе (или при изменении цвета кофе

на менее насыщенный) нажмите кнопку  (12), выключив подачу воды.

- После снятия чашки с приготовленным кофе из отверстий держателя фильтра могут вытекать капли, это нормальное явление. Следите за наполнением поддона (1), периодически сливайте из него жидкость и промывайте поддон (1) водой.

Внимание!

- Запрещается снимать держатель фильтра (5) во время работы кофеварки.

Примечания:

- Повторное приготовление кофе рекомендуется производить с интервалами не менее 5 минут.
- Для приготовления кофе используйте только чистую воду и всегда следите за чистотой съёмного резервуара для воды (16).
- Перед приготовлением кофе дождитесь, когда индикатор готовности (14), загорится зелёным цветом, который показывает, что температура воды в бойлере достигла заданного значения.
- Во время работы кофеварки индикатор готовности (14) будет периодически гаснуть и снова загораться, сигнализируя о работе нагревательного элемента. Такой режим работы обеспечивает поддержание температуры бойлера в заданном диапазоне.
- Отключите кофеварку, нажав кнопку  (9), при этом индикаторы (8) и (14) погаснут.
- Дождитесь остывания кофеварки и снимите держатель фильтра (5).
- Для снятия держателя фильтра (5) поверните ручку (3) в сторону надписи «INSERT» на корпусе кофеварки и снимите держатель (5).
- Приподнимите фиксатор фильтра (4) и прижмите его к держателю (5), удерживая фиксатором фильтр (6), переверните держатель (5) и удалите остатки молотого кофе.
- Извлеките фильтр (6) из держателя (5) и промойте.

КАК ПОЛУЧИТЬ ХОРОШИЙ ЭСПРЕССО

- Используйте свежемолотый кофе, предназначенный для кофеварок «эспрессо».
- Слегка утрамбовывайте молотый кофе в фильтре (6), это можно сделать обратным концом мерной ложки (21).

- Крепость получаемого кофе будет зависеть от качества и степени помола кофейных зёрен, а также от времени подачи воды.
- Если кофе наливается слишком долго, это означает, что используется кофе очень мелкого помола или кофе слишком сильно утрамбован.

ПРИГОТОВЛЕНИЕ КАПУЧИНО

Сварите кофе, как описано в разделе «ПРИГОТОВЛЕНИЕ ЭСПРЕССО», в чашке, объёма которой будет вполне достаточно для добавления взбитой пенки из молока или сливок.

Примечание: Первая порция пара может содержать небольшое количество воды, поэтому для получения сухого водяного пара необходимо в течение нескольких секунд выпустить пар в подходящую ёмкость.

Внимание! При включении подачи пара соблюдайте осторожность, чтобы избежать ожогов горячими каплями воды и горячим паром.



- Убедитесь, что в съёмном резервуаре (16) достаточно воды, а ручка регулятора подачи пара (15) находится в положении «-».
- Нажмите кнопку  (13), дождитесь, когда индикатор готовности (14) загорится зелёным цветом. Под трубку-капучинатор (18) подставьте подходящую ёмкость.
- Включите подачу пара, медленно поворачивая ручку (15) против часовой стрелки, по направлению к символу «+».
- Дождитесь момента, когда из наконечника трубки-капучинатора (19) выйдет небольшое количество воды, после чего пар начнёт выходить более интенсивно, выключите подачу пара, повернув ручку регулятора подачи пара (15) в положение «-».
- Возьмите высокий узкий стакан, желательно металлический, и наполните его холодным молоком или сливками приблизительно на 1/3.
- Возьмитесь за ручку капучинатора (17), опустите наконечник трубки-капучинатора (19) в стакан, погрузив его в молоко приблизительно на 2 см, медленно поворачивайте ручку (15) против часовой стрелки и отрегулируйте интенсивность подачи

РУССКИЙ

пара по вашему усмотрению. Наконечник трубки-капучинатора не должен касаться дна стакана, иначе выход пара будет затруднён, при определенном навыке для получения молочной пены достаточно несколько секунд.

- Выключите подачу пара, повернув ручку (15) в положение «-».
- Сразу после взбивания молока или сливок прочистите трубку-капучинатор (18) и наконечник (19) – для этого опустите трубку-капучинатор с наконечником в стакан с водой, включите подачу пара, повернув ручку регулятора подачи пара (15) в положение «+», после этого закройте подачу пара повернув ручку (15) в положение «-».
- Выключите кофеварку, нажав кнопку (9), при этом индикаторы (8 и 14) погаснут.
- Дождитесь остывания кофеварки и снимите наконечник (19) с трубки-капучинатора (18), поворачивая наконечник (19) в разные стороны, и промойте (сполосните) его под струёй воды.

Примечание: Чтобы при последующем приготовлении напитка исключить запах пережжённого кофе, необходимо охладить бойлер кофеварки до требуемой температуры. Для этого выполните следующие действия:

- Выключите дополнительный нагрев, нажав на кнопку подачи пара  (13).
- Поставьте подходящую чашку (объёмом не менее 250 мл.) на решётку поддона (2).
- Опустите наконечник капучинатора (19) в чашку.
- Нажмите кнопку подачи воды  (12) и включите подачу пара, повернув ручку регулятора подачи пара (15) в положение «+». Помпа начнёт прокачивать холодную воду через бойлер. Вода начнёт вытекать из выходных отверстий держателя фильтра (5) и наконечника капучинатора (19). Прокачивайте воду через бойлер до тех пор, пока индикатор готовности (14) не погаснет. Снижение температуры также можно наблюдать по встроенному термометру (10).
- После этого закройте подачу воды и пара, нажмите на кнопку  (12), поверните ручку (15) в положение «-» и дождитесь, когда индикатор готовности (14) снова загорится зеленым цветом.





ВАЖНО:

- *Необходимо, чтобы в свежем молоке, используемом для приготовления пенки, не содержались консерванты, то есть не следует использовать так называемое молоко длительного хранения.*

Рекомендуется использовать обычное цельное молоко жирностью от 4 до 6%, жирность сливок должна быть не менее 10%.

ПОДОГРЕВ НАПИТКОВ

Вы можете подогреть напитки, опустив трубку-капучинатор (18) без наконечника (19) в чашку с напитком.

- Снимите наконечник (19) с трубки-капучинатора (18).
- Убедитесь, что в съёмном резервуаре (16) достаточно воды, кнопки (12, 13) не нажаты, ручка регулятора подачи пара (15) находится в положении «-».
- Поставьте подходящую ёмкость на решётку поддона (2).
- Вставьте вилку сетевого шнура в электрическую розетку. Нажатием кнопки  (9) включите кофеварку, при этом индикатор (8) загорится красным цветом. Нажмите кнопку  (12). Убедитесь, что кнопка подачи пара  (13) не нажата.
- Дождитесь подачи воды из выходных отверстий держателя фильтра (5), после чего закройте подачу воды, нажав кнопку  (12).
- Нажмите кнопку  (13), дождитесь, когда индикатор готовности (14) загорится зеленым цветом. Это означает, что дополнительный нагрев воды до состояния пара завершён.
- Опустите трубку-капучинатор (18) в чашку с напитком, который вы хотите подогреть. Если вы хотите подогреть молоко, погрузите трубку-капучинатор (18) в молоко приблизительно на 2 см, медленно поворачивайте ручку (15) против часовой стрелки и отрегулируйте интенсивность подачи пара по вашему усмотрению.
- Подогрев напитков, поверните ручку (15) в положение «-».
- Выключите кофеварку, нажав кнопку (9), при этом индикаторы (8 и 14) погаснут.

Примечание: Первая порция пара может содержать небольшое количество воды, поэтому для получения сухого водяного пара необходимо в течение нескольких секунд выпустить пар в подходящую ёмкость.

ФУНКЦИЯ АВТОМАТИЧЕСКОГО ОТКЛЮЧЕНИЯ





Если после нажатия кнопки  (9) в течение 29 минут с кофеваркой не будет ни произведено никаких действий, она автоматически выключится.

Если после нажатия кнопки  (13) в течение 29 минут с кофеваркой не будет произведено никаких действий, она автоматически выключится.





УДАЛЕНИЕ НАКИПИ

Для эффективной работы кофеварки рекомендуется проводить удаление накипи каждый месяц, а при использовании «жёсткой» воды удаление накипи следует проводить ещё чаще. Периодическое удаление накипи продлевает срок службы кофеварки и снижает риск выхода устройства из строя.

Несвоевременное удаление накипи, а также несоблюдение положений настоящей инструкции и неправильное использование кофеварки не покрываются гарантией.

- Приготовьте раствор лимонной кислоты – 2 чайные ложки на 1 литр воды.
 - Убедитесь, что кнопки (12, 13) не нажаты, ручка регулятора подачи пара (15) находится в положении «-».
 - Поставьте подходящую ёмкость на решётку поддона (2) и под трубку-капучинатор (18).
 - Потяните съёмный резервуар для воды (16), отсоедините его от устройства и наполните его раствором лимонной кислоты до отметки «MAX». После этого поместите в него трубку подачи воды (20) и установите съёмный резервуар (16) на место.
 - Выполните действия, описанные в разделе «Предварительный прогрев».
1. Вставьте вилку сетевого шнура в электрическую розетку. Нажатием кнопки  (9) включите кофеварку, при этом индикатор (8) загорится красным цветом. Нажмите кнопку  (12). Убедитесь, что кнопка  (13) не нажата. Дождитесь подачи воды из выходных отверстий держателя фильтра (5), после чего закройте подачу воды, нажав кнопку  (12). Подождите некоторое время, начнётся нагрев кофеварки.
 2. Дождитесь, когда индикатор готовности (14) загорится зелёным цветом. Это означает, что нагрев завершён. Нажмите кнопку  (12) и дождитесь, когда в ёмкости будет около 100 мл воды. Закройте подачу воды,

нажав кнопку  (12), и подождите около 5 секунд.

3. Нажмите кнопку подачи пара  (13), дождитесь, когда индикатор готовности (14) загорится зелёным цветом. Откройте подачу пара, повернув ручку (15) в положение «+». Подождите 2 минуты и закройте подачу пара, повернув ручку (15) в положение «-». Нажмите кнопку  (9) и оставьте кофеварку, заполненную раствором лимонной кислоты, на 15 минут.
4. Повторите пункты 1-3 минимум 3 раза.
5. Нажмите кнопку  (13) (кнопка отжата). Дождитесь, когда индикатор готовности (14) загорится зелёным цветом. Нажмите кнопку  (12) и дождитесь, пока весь раствор лимонной кислоты не будет слит.
6. Наполните съёмный резервуар (16) чистой холодной водой, повторите пункты 1-3 не менее 3 раз (при этом нет необходимости ждать 15 минут, как описано в пункте 3). Дождитесь, когда вся вода будет в ёмкости.
7. Для большей уверенности в том, что система подачи воды и трубка-капучинатор – чистые, повторите пункт 7 не менее 3 раз.
8. Выключите кофеварку, нажав кнопку (9).

Примечание: Для удаления накипи можно использовать специальные средства, предназначенные для удаления накипи в кофеварках и кофемашинах, при этом следует строго соблюдать инструкции по использованию средств для удаления накипи.

ЧИСТКА

- Если при чистке фильтра (6) обнаружится, что отверстия засорены осадком молотого кофе, их можно почистить небольшой щёткой.
- Корпус кофеварки следует протирать влажной мягкой тканью, после чего корпус следует вытереть насухо. Не используйте металлические щётки и абразивные моющие средства.
- Запрещается погружать корпус кофеварки в воду или в любые другие жидкости.
- Съёмные детали кофеварки промойте тёплой водой с добавлением мягкого моющего средства, а затем сполосните и высушите их.

Поддон для капель

- Снимите решётку (2) с поддона (1), снимите поддон и слейте из него содержимое, промойте поддон и установите его на место, установите решётку на поддон.

РУССКИЙ

ХРАНЕНИЕ

- Прежде чем убрать кофеварку на длительное хранение, проведите чистку устройства.
- Запрещается хранить кофеварку при температуре ниже 0°C.
- Храните кофеварку в сухом прохладном месте, недоступном для детей.

НЕИСПРАВНОСТИ, ИХ ПРИЧИНЫ И МЕТОДЫ УСТРАНЕНИЯ

Неисправность	Причина	Метод устранения
Кофеварка не включается	В сетевой розетке отсутствует напряжение.	Убедитесь в том, что сетевая розетка исправна.
	Вилка сетевого шнура не до конца вставлена в электрическую розетку.	Проверьте, до конца ли вставлена сетевая вилка в электрическую розетку.
Вода вытекает из нижней части кофеварки	Поддон для воды переполнен.	Слейте воду из поддона.
Утечка кофе из держателя фильтра	Неплотное прилегание фильтра к уплотнителю в бойлере, молотый кофе попал на края фильтра.	Очистите края фильтра.
Кофе наливается в чашку слишком долго или вообще не наливается	Слишком мелкий помол кофе, либо кофе в фильтре очень сильно утрамбован.	Используйте молотый кофе, предназначенный для кофеварок «эспрессо». Опытным путём определите степень утрамбовывания кофе в фильтре, в зависимости от степени помола кофе.
Приготовленный кофе имеет посторонний запах	Неправильный процесс удаление накипи в бойлере кофеварки.	Обратитесь к разделам «Промывка системы подачи воды» и «Удаление накипи», выполните положения этих разделов несколько раз.
	Неправильное хранение кофе.	Используйте свежемолотый кофе. Храните кофе в сухом прохладном месте.
Кофе вытекает через края фильтра	Слишком мелкий помол кофе или слишком большое количество кофе уложено в фильтре, либо кофе слишком сильно утрамбован.	Используйте молотый кофе, предназначенный для кофеварок «эспрессо». Опытным путём определите степень утрамбовывания кофе в фильтре, в зависимости от степени помола кофе. Не переполняйте фильтр большим количеством кофе.
Пар не взбивает молоко	Низкая температура выходящего пара.	Используется слишком большая ёмкость, либо применяется ёмкость неподходящего размера. Вы использовали обезжиренное молоко. Взбивайте молоко только после того, как индикатор готовности (14) загорится зеленым цветом. Для взбивания молока используйте узкую высокую посуду. Рекомендуется использовать цельное молоко жирностью 4-6%.

КОМПЛЕКТАЦИЯ

Кофеварка – 1 шт.
 Держатель фильтра – 1 шт.
 Фильтр для кофе – 1 шт.
 Мерная ложка – 1 шт.
 Инструкция – 1 шт.

ТЕХНИЧЕСКИЕ ХАРАКТЕРИСТИКИ

Электропитание: 220-240 В ~ 50 Гц
 Потребляемая мощность: 1100 Вт
 Давление: 15 бар
 Ёмкость резервуара для воды:
 1л – до отметки «MAX»

Производитель оставляет за собой право изменять характеристики устройств без предварительного уведомления.

Срок службы прибора – 3 года



Данное изделие соответствует всем требуемым европейским и российским стандартам безопасности и гигиены.

Изготовитель: АНДЕР ПРОДАКТС ГмбХ,
 Австрия

Адрес: Нойбаугюртель 38/7А, 1070 Вена,
 Австрия

Информация для связи – email:
 anderproduct@gmail.com

Информация об Импортере указана на индивидуальной упаковке.

Информация об авторизованных (уполномоченных) сервисных центрах указана в гарантийном талоне и на сайте www.vitek.ru

Единая справочная служба:
 +7 (495) 921-01-70

Сделано в Китае

ҚАЗАҚША

VT-1525 BK КОФЕ ҚАЙНАТҚЫШ

Кофе қайнатқыш ұнтақталған кофе дәнектерінен сусын дайындауға арналған.

СИПАТТАМАСЫ

1. Тамшыға арналған тұғыр
2. Тұғырдың торы
3. Фильтр тұтқасының ұстағышы
4. Фильтрдің бекіткіші
5. Фильтрдің тұтқасы
6. Кофеге арналған фильтр
7. Басқару панелі
8. Қоректі қосу индикаторы
9. Қоректі қосу/сөндіру тетігі
10. Термометр
11. Шәшкелерді жылытуға арналған орын
12. Суды ашатын тетік
13. Буды ашатын тетік
14. Дайындық индикаторы
15. Бу шығаруды реттеуіштің тұтқасы
16. Суға арналған алынбалы-салынбалы резервуар
17. Капучинатордың тұтқасы
18. Түтікше-капучинатор
19. Түтікше-капучинатордың саптамасы
20. Су ағу түтікшесі
21. Ұнтақталған кофеге арналған өлшеуіш қасық

НАЗАР АУДАРЫҒЫЗ!

Қосымша сақтық мақсатында ас үй бөлмесінің қуаттандыру тізбегінде 30 МА аспайтын номиналды іске қосылу тогы бар қорғаныстық сөндіру құрылғысын (ҚСҚ) орнатқан жөн. Орнату кезінде маманның қызметіне жүгініңіз.

ҚАУІПСІЗДІК ШАРАЛАРЫ

Құрылғыны пайдаланбас бұрын анықтамалық материал ретінде оны пайдалану және сақтау бойынша осы нұсқаулықты мұқият оқып шығыңыз.

Құрылғыны осы нұсқаулықта көрсетілгендей тек оның тікелей қызметі бойынша пайдаланыңыз. Құрылғыны дұрыс пайдаланбау оның сынуына, тұтынуға немесе оның мүлкіне зияны тиюіне әкеледі.

- Кофе қайнатқышты алғаш рет пайдаланар алдында электрлік желі қысымы құрылғының корпусында көрсетілген көрсеткішке сәйкестігін тексеріңіз.
- Желілік сым «ураойырмен» қамтамасыз етілген; оны оны жерге тиюі сенімді электрлік розеткаға қосыңыз.

- Кофе қайнатқыштың электрлік қауіпсіздігіне кепілдік кофе қайнатқыш тиісінше жерге тиген кезде ғана беріледі.
- Өрт қаупінен сақтану үшін құрылғыны электрлік розеткаға қосуда тасымалдағышты қолданбаңыз.
- Құрылғыны түзу, сенімді беткейге орнатыңыз.
- Құрылғыны жылу немесе ашық отқа өте жақын маңайда пайдаланбаңыз.
- Құрылғыны ылғалдылығы өте жоғары бөлменің ішінде пайдаланбаңыз.
- Не включайте кофеварку без воды.
- Жеткізу комплектісіне кіретін құрал-жабдықтарды пайдаланыңыз.
- Кофе қайнатқышты қосар алдында алынбалы-салынбалы детальдарының бәрі дұрыс орнатылғанына көз жеткізіңіз.
- Кофе қайнатқыштың ыстық жерлеріне қолыңызды тигізбеңіз.
- Кофе қайнатқышты ыстық беткейлерге қоймаңыз.
- Бу немесе ыстық сумен күйіп қалудан сақтану үшін қауіпсіздік сақтаңыз.
- Кофе қайнатқыш жұмыс істеп тұрған кезде фильтр тұтқасын немесе түтік-капучинатордың саптамасын шығарып алуға болмайды.
- Өрт қаупінен, электр тогы соғуы немесе физикалық зақымнан сақтану үшін желілік сым айырын, желілік сымды немесе кофе қайнатқыш корпусын суға немесе өзге сұйықтыққа матырмаңыз.
- Кофе қайнатқышты сөндіру үшін алдымен сөндіру/қосу тетігін басыңыз, қуатқа қосу индикаторы сөніп тұрғанына көз жеткізіңіз, тек содан кейін ғана желілік сым айырын электрлік розеткадан ажыратуға болады.
- Желілік сым айырын электрлік розеткадан ажыратып жатқан кезде сымды тартпаңыз, айырынан ұстаңыз.
- **Назар аударыңыз!** Қақты айына көп дегенге 1 рет тазаланыз. Кофе қайнатқыш бөлшектерінде қақ тұруы нәтижесінде болған зақымдар кепілдемеге енетін жағдай болып саналмайды.
- Кофе қайнатқышты тазалар алдында әр жолы, сонымен қатар кофе қайнатқыш қолданылмаған кезде электрлік желіден ажыратыңыз.
- Кофе қайнатқышты тазалар алдында оның толықтау сууын күтіңіз.
- Желілік сым үстелден салбырап тұрмауын және ыстық беткейлер мен ас үй жиһаздарының өткір қырларына үйкелмеуін қадағалаңыз.

- Кофе қайнатқышты ғимарат ішінен тыс жерлерде пайдаланбаңыз.
- Кофе қайнатқышты температурасы 0°C-тан төмен жерде сақтамаңыз.
- Балаларға жұмыс істеп тұрған құрылғы және оның желілік сымна қол тигізуіне жол бермеңіз.
- Жұмыс істеп тұрған құрылғыны бақылаусыз қалдырмаңыз. Жұмыс істеп тұрған маңайына балалар немесе мүмкіндігі шектеулі жандар жақындаса, ерекше сақ болыңыз.
- Бұл құрылғы балалар пайдалануына арналмаған. Жұмыс кезінде және сууы кезінде құрылғыны балалардың қол жетпейтін жерде сақтаңыз.
- Бұл құрылғы физикалық, психикалық немесе ақыл-есі төмен адамдар не болмаса, тиісті тәжірибесі немесе білімі жоқ болған жағдайда, егер олар бақылауда болмаса немесе олардың қауіпсіздігіне жауапты адам құрылғыны қалай пайдалану туралы нұсқау бермеген жағдайда (балаларға да қатысты) қолдануына болмайды.
- Балалар құрылғыны ойыншық ретінде пайдаланбауы үшін оларды қадағалаңыз.
- Балалардың қауіпсіздігі мақсатында қаптама ретінде пайдаланылатын полиэтилен пакеттерді бақылаусыз қалдырмаңыз.

Назар аударыңыздар! Балалардың полиэтилен қаптама немесе мөлдір орамалармен ойнауына жол бермеңіз. **Тұншығу қаупі бар!**

- Желілік сым мен желілік сым айырының, құрылғы корпусының күйін үнемі тексеріп тұрыңыз.
- Желілік сым немесе желілік сым айыры бүлінген болса, шәйнекті қолданбаңыз. Егер құрылғы дұрыс жұмыс істемей тұрса, сондай-ақ құрылғы құлаған жағдайда, оны қолданбаңыз.
- Құрылғыны өз бетінше жөндеуге тыйым салынады. Құрылғыны өз бетіңізше бөлшектемеңіз, қандай да бір қиындық туындаған жағдайда, сонымен қатар құрылғы құлаған жағдайда құрылғыны электрлік розеткадан ажыратыңыз немесе кепілдік талонындағы байланыс мекен-жайлары және www.vitek.ru сайтында көрсетілген кез келген авторизацияланған (өкілетті) қызмет көрсету орталықтарының мекен-жайларына жүгініңіз.
- Құрылғыны зауыттан шығарылған қорабына салып алып жүріңіз.

- Құрылғыны тек балалардың және мүмкіндігі шектеулі адамдардың қолы жетпейтін жерде сақтаңыз.

ҚҰРЫЛҒЫ ТЕК ҮЙ ЖАҒДАЙЫНДА ҚОЛДАНУҒА АРНАЛҒАН

Басқару панелі және бу шығаруды реттеуіш

- Қуатқа қосу/сөндіру тетігі (9) құрылғыны қосу/сөндіруге арналған. Тетік төменге қойылған күйде бекімейді. Кофе қайнатқышты қосу немесе сөндіру үшін тетікті басу немесе жіберу жеткілікті.
- Қуатты сөндіру индикаторы (8) құрылғының қазіргі жағдайын анықтауға мүмкіндік береді. Құрылғы қосылып тұрған кезде индикатор қызыл түсті болып жанады. Құрылғы сқніп тұрса, индикатор жанбайды.
- Су шығару тетігінің (12) екі бекітін күйі бар. Тетікті басқан кезде кофе дайындауға арналған су іске қосылады. Тетік басылып тұрмаған кезде су шығару өшіріліп тұрғанын білдіреді.
- Бу шығару тетігі де (13) екі бекітін күйге ие. Тетікті басқан кезде бойлерді суды қосымша қыздыру жүзеге асырылады, ол сүтті көбік дайындауда және сусындарды жылыту үшін қажет. Тетік басылып тұрмаған кезде қосымша қыздыру сөндіріліп тұр.
- Дайындық индикаторы (14) кофе дайындау кезінде кофе қайнатқыш бойлеріндегі қыздыру температурасын бақылау үшін және сүт көбігін дайындау кезінде қосымша қыздыруды бақылау үшін қажет. Қыздыруда белгіленген температураға жеткеннен кейін дайындық индикаторы (14) жасыл түсті болып жанады.
- Термометр (10) сусынды дайындау кезінде су/будың температурасын көрсетеді.
- Бу шығаруды реттеуіш (15) буды шығарып, оның қарқынды жүргізілуін реттеуге мүмкіндік береді. Будың шығарылуын қосу және реттеу үшін бу шығару реттеуішінің тұтқасын (15) сағат тіліне қарсы, «+» белгісіне қарай баяу бұраңыз. Бу шығаруды сөндіру үшін реттеуіштің тұтқасын сағат тілі бойынша тірелгенше «-» белгісіне қарай бұраңыз.

АЛҒАШ ПАЙДАЛАНАР АЛДЫНДА

Құрылғыны алып жүрген жағдайда немесе температурасы төмен жерде сақтаған жағдайда оны бөлме температурасы жағдайында үш сағаттан кем емес уақыт қойып қою керек.







ҚАЗАҚША

Ескертпе: Алынбалы-салынбалы резервуарда (16) судың ыспап еткендігінің іздері болуы мүмкін. Бұл қалыпты құбылыс, өйткені құрылғы сапа бақылауынан өткен.

- Кофе қайнатқышты қорабынан шығарып, құрылғының жұмыс істеуін кедері жасайтын сыртындағы орамасын және жапсырмаларының барлығын алып тастаңыз.
- Құрылғының тұтастығын тексеріңіз, зақым болған жағдайда құрылғыны пайдаланбаңыз.
- Құрылғының жұмыс қысымы электр желісіндегі қысымға сәйкес келетіндігіне көз жеткізіңіз.
- Кофе қайнатқышты ең алғаш рет пайдаланар алдында оның барлық алынбалы-салынбалы бөліктерін, фильтрдің тұтқасын (5), кофеге арналған фильтрді (6), суға арнаған алынбалы-салынбалы резервуарды (16) және өлшеуіш қасықты (21) жылы сумен арнайын қоспа қосып жуыңыз.
- Су шығару жүйесін жуыңыз, сондай-ақ капучинатор түтігін жуыңыз.

Су шығару жүйесін жуу

- Мына тетіктердің (12, 13) басылып тұрмағанына, ал бу шығаруды реттеуіштің тұтқасы (15) «-» күйінде тұрғанына (сағат тілі бойынша барынша бұрылып тұрғанына) көз жеткізіңіз.
- Суға арнаған алынбалы-салынбалы резервуарды (16) оң жағынан тартып, оны құрылғыдан ажыратып, ішіне суық суды «MAX» белгісіне дейін толтырыңыз. Содан кейін оған су алуға арналған түтікті салып (20), алынбалы-салынбалы резервуарды (16) өз орнына орнатыңыз.
- Кофеге арналған фильтрді (6) фильтрдің тұтқасына енгізіңіз (5).
- Кофені филтрге салмай тұрып (6), фильтрдің тұтқасын (5) кофе қайнатқыштың бойлеріне қосыңыз, сол үшін фильтр тұтқасы ұстағышын (3) кофе қайнатқыш корпусындағы «INSERT» (ҚОЮ) таңбасының астына қойып, ұстағышты (5) бойлерге енгізіп, фильтр тұтқасының ұстағышын (3) сағат тіліне қарсы бағытта тірелгенге дейін бұраңыз («I» белгісіне дейін) (1-сурет).
- Сәйкес келетін ыдысты (250 мл. кем емес көлемде) тұғырдың торына қойыңыз (2). Бу шығаруды реттеуіш (15) «-» күйінде тұрғанына көз жеткізіңіз.
- Желілік сым айырын электрлік розеткаға қосыңыз.  тетігін басу арқылы (9) кофе қайнатқышты қосыңыз, ол кезде индикатор (8) қызыл түсті боп жанады.

-  тетігін (12) басыңыз да, фильтр тұтқасының шығару түтіктерінен (5), будың шығуын күтіңіз, содан кейін  тетігін (12) тағы бір рет басыңыз. Ол алынбалы-салынбалы резервуардан (16) су бойлерге құйылып, толуы үшін қажет.
-  /  тетіктері (12, 13) басылып тұрмағанына көз жеткізіңіз. Біршама уақыт өтуі керек, содан кейін құрылғы алдын ала жытыуды бастайды. Дайындық индикаторы (14) жасыл түсті болып жануын мүтіңіз. Ол алдын ала жылыту аяқталғанын (бойлердегі су жылығанын білдіреді).
-  су шығару тетігін (12) тағы бір рет басыңыз, фильтр тұтқасының шығару түтіктерінен (5) су аға бастайды.
- Суды 1 минуттың көлемінде ағызыңыз, содан кейін судың ағуын тоқтатыңыз, ол үшін  тетігін (12) басыңыз. Су фильтр тұтқасының шығару түтіктерінен (5) шығып біткенге дейін күтіңіз. Содан кейін суды ыдыстан тегіп тастаңыз. Су шығару жүйесін жуу аяқталды.

Капучинатор түтігін жуу

- Су шығару жүйесін жуу аяқталғаннан кейін  бу шығару тетігін (13) басыңыз да, дайындық индикаторы (14) жасыл түсті болып жанады. Түтікше-капучинатордың (18) астына сәйкес келетін ыдысты қойыңыз.
- Ұстағышын (15) «+» белгісіне қарай сағат тіліне қарсы бұрап отырып, бу шығаруды қосыңыз.
- Түтікше-капучинатордың саптамасынан (19) аздаған су ағуын күтіңіз, содан кейін бу қарқындырақ шыға бастайды, бу шығаруды сөндіріп, бу шығаруды реттеуіштің (15) тұтқасын «-» күйіне келтіріңіз.

Су шығару жүйесін және капучинатор түтігін жуу аяқталды.

Ескертпе: Су шығаруды ең алғаш рет қосқан кезде жұмыс істеп тұрған сорғыдан қатты дауыс шығуы және кофе қайнатқыш корпусында сезілетіндей вибрация болуы мүмкін, алайда 20-30 секундтан кейін, сорғы суға толғаннан кейін, дыбыс пен вибрация деңгейі дыбыс пен вибрация деңгейі айтарлықтай бәсеңдейді.





Назар аударыңыз! Бу шығаруды қосқан кезде ыстық су тамшылары мен ыстық бұға күйіп қалудан абай болыңыз.

ЭСПРЕССОНЫ ДАЙЫНДАУ



Кофе дайындау алдында кофе қайнатқышты, фильтр (6) және фильтрдің тұтқасын (5) алдын ала қыздырып алған жөн. Алдын ала қыздырып алу дайындалған кофе сапалы болуы қажет.

Қолданылатын шәшкелерді де алдын ала қыздырып алған жөн, ол үшін оларды алаңшаға (11) қойып, кофе қайнатқыш бойлеріндегі су жыпыған кезде алаңша да (11) жылиды, ол шәшкелерді жылытады.

Алдын ала қыздыру

- (12, 13) тетіктері басылып тұрмағанына, ал бу шығару реттеуішінің (15) тұтқасы «-» күйінде тұрғанына көз жеткізіңіз.
- Жұмысты бастамас бұрын алынбалы-салынбалы резервуарға (16) суды құйыңыз. Суға арналған алынбалы-салынбалы резервуарды (16) құрылғыдан ажыратып, оған суық суды толтыра құйыңыз (судың деңгейі «MIN» белгісінен асуы керек, алайда «MAX» белгісінен асып кетпеуі керек.) Осыдан кейін оған су алуға арналған түтікшені (20) салып, алынбалы-салынбалы резервуарды (16) өз орнына орнатыңыз.
- Кофеге арналған фильтрді (6) фильтра тұтқасына (5) енгізіп орнатыңыз.
- Кофені филтрге (6) салмай тұрып, филтрдің ұстағышын (5) кофе қайнатқыш бойлеріне қосыңыз, ол үшін филтр тұтқасын (3) кофе қайнатқыш корпусындағы «INSERT» (ҚОЮ) белгісінің төмен жағына, тұтқасын (5) бойлерге орнатып, филтр тұтқасының ұстағышын (3) сағат тіліне қарсы бағытта тірелгенге дейін («I» белгісіне дейін) бұраңыз (1-сурет).
- Сәйкес келетін ыдысты тұғыр торына (2) қойыңыз. Бу шығаруды реттеуіштің тұтқасы (15) «-» күйінде тұрғанына көз жеткізіңіз.
- Желілік сым айырын электрлік розеткаға қосыңыз.  тетігін (9) басу арқылы кофе қайнатқышты қосыңыз, ол кезде индикатор (8) қызыл түсті болып жанады.  /  тетіктері (12, 13) басылып тұрмағанына көз жеткізіңіз.
-  тетігін (12) басыңыз. Филтр тұтқасының шығару тесіктерінен (5) судың ағуын күтіңіз, содан кейін  тетігін (12) тағы бір рет басыңыз. Бұл алынбалы-салынбалы резервуардан (16) су бойлерге ағып, оны толтыруы үшін қажет.



Ескертпе: Сапалы ыстық сусын алу үшін бойлерді әрқашан дайындар алдында толтырып отырыңыз.

- Дайын индикаторы (14) жасыл түсті болып жанған кезде  тетігін (12) басыңыз, филтр тұтқасының шығару тесіктерінен (5) су шыға бастайды.
- Суды 20 секунд шамасында төгіңіз, содан кейін  тетігін (12) басыңыз. Алдын ала қыздыру осымен аяқалды.

Эспрессоны дайындау

- Алынбалы-салынбалы резервуар (16) суға толы екендігіне, (12, 13) тетіктері басылып тұрмағанына, бу шығаруды реттеуіш тұтқасы (15) «-» күйінде тұрғанына көз жеткізіңіз.

Суды толықтырып құю үшін алынбалы-салынбалы резервуарды (16) құрылғыдан шығармай-ақ, оны ортан беліне дейін сырғытып қоюға болады, ол кезде суды құю үшін кез келген көлемі сәйкес ыдысты пайдалануға болады.

- Филтр тұтқасын (5) ұстағышын (3) сағат тілі бойынша «INSERT» белгісіне қарай бұрау арқылы кофе қайнатқыш бойлерінен ажыратыңыз.
- Ұнтақталған кофені филтрге (6) салып, оны өлшеуіш қасықтың екінші басымен (21) аздап нығыздаңыз.
- Филтр тұтқасын (5) кофе қайнатқыш бойлеріне, ол үшін филтр тұтқасының ұстағышын (3) кофе қайнатқыш корпусындағы «INSERT» жазуының астына орнатыңыз, тұтқаны (5) бойлерге орнатыңыз да, филтр тұтқасының ұстағышын (3) сағат тіліне қарсы тірелгенге дейін («I» белгісіне қарай) бұраңыз (1-сурет).
- Дайындық индикаторы (14) жасыл түсті болып жанған кезде,  суды шығару тетігін (12) басыңыз, филтр тұтқасының шығару тесіктерінен (5) су шыға бастайды. Шәшкенің дайын болған кофеге толу процесін күтіңіз.
- Дайындалған кофе шәшкеге толғаннан кейін (немесе кофенің түсі бозарып өзгерген жағдайда)  тетігін (12) басып, су шығаруды өшіріңіз.
- Дайындалған кофе құйылған шәшкені алғаннан кейін филтр тұтқасының тесіктерінен кофе тамшылауы мүмкін, бұл қалыпты құбылыс. Тұрыдың (1) толуын күтіңіз, үнемі ондағы сұйықтықты төгіп, тұғырды (1) сумен жуып отырыңыз.

Назар аударыңыз!

- Кофе қайнатқыш жұмыс істеп тұрған кезде филтр тұтқасын (5) шешуге тыйым салынады.

Ескертпе:

- Кофені қайта дайынау үшін арада 5 минуттан кем емес интервал болуы керек.
- Кофені дайындауға тек таза суды пайдаланыңыз және суға арналған алынбалы-салынбалы резервуардың (16) әрқашан таза болуын қадағалаңыз.
- Кофені дайындамас бұрын, бойлердегі су температурасы белгіленген межеге

ҚАЗАҚША

- жеткенін көрсететін дайындық индикаторы (14) жасыл түсті болып жануын күтіңіз.
- Кофе қайнатқыш жұмыс істеп тұрған кезде дайындық индикаторы (14) тұрақты түрде сөніп, сосын жылытушы элементтің жұмысынан белгі беріп қайта жанып тұрады. Жұмыстың мұндай тәртібі температураның бойлердегі температураның белгіленген диапазонды сақтауын қамтамасыз етеді.
 - Кофе қайнатқышты  тегігін (9) басып арқылы сөндіріңіз, ол кезде индикаторлар (8) және (14) сөнеді.
 - Кофе қайнатқыштың сууын күтіп, фильтр тұтқасын (5) шешіңіз.
 - Фильтр тұтқасын (5) шешу үшін ұстағышын (3) кофе қайнатқыш корпусындағы «INSERT» белгісіне қарай бұрап тұтқасын (5) шешіңіз.
 - Фильтрдің бекіткішін (4) көтеріңкіреп, оны тұтқаға (5) қарай бұрап, фильтрді (6) бекіткішпен ұстап тұрып, тұтқасын (5) төңкеріңіз сосын ұнтақталған кофенің қалдығын тазалаңыз.
 - Фильтрді (6) тұтқадан (5) шығарып, тазалап жуыңыз.

ЭСПРЕССОНЫ ҚАЛАЙ ДӘМДІ ЕТІП ДАЙЫНДАУ КЕРЕК

- «Эспрессо» кофе қайнатқышына арналған жаңадан ұнтақталған кофені пайдаланыңыз.
- Ұнтақталған кофені фильтрде (6) аздап нығыздап, оны өлшеуіш қасықтың екінші басымен (21) жасауға болады.
- Алынған кофенің ащылығы кофе дәнектерінің сапасы мен ұнтақтау деңгейіне, сонымен қатар суды шығару уақытына байланысты болады.
- Егер кофе өте ұзақ құйылса, ол қолданылатын кофенің тым ұсақ етіп ұнтақталғандығын немесе кофе шамадан тыс нығыздалғанын білдіреді.

КАПУЧИНО ДАЙЫНДАУ

«ЭСПРЕССО ДАЙЫНДАУ» бөлімінде сипатталғандай етіп кофені дайындаңыз, көлемі көбіктендірілген сүт не қаймақ қосуға жеткілікті болатындай етіп шәшкеге дайындаңыз.



Ескертпе: Бұдың бірінші бөлігінде аздаған су болуы мүмкін, сондықтан құрғақ сулы бу шығуы үшін бірнеше секундтың көлемінде бұды тиісті ыдысқы шығару керек.

Назар аударыңыз! Ыстық су тамшылары мен ыстық бұға күйіп қалудан сақтану үшін бу шығаруды қосуда абай болуыңыз.

- Алынбалы-салынбалы резервуарда (16) су жеткілікті, ал бу шығару реттеуішінің тұтқасы (15) «-» күйінде тұр.
-  тегігін(13) басып, дайындық индикатор (14) жасыл түсті болып жануын күтіңіз. Түтік-капучинатордың (18) астына сәйкес келетін ыдысты қойыңыз.
- Ұстағышын (15) сағат тіліне қарсы «+» белгісіне қарай баяу бұрап отырып, бу шығаруды қосыңыз.
- Түтік-капучинатор саптамасынан (19) аздаған су ағуын күтіңіз, содан кейін бу көбірек шыға бастайды, бу шығару реттеуішінің тұтқасы (15) «-» күйіне келтіріп, бу шығаруды сөндіріңіз.
- Биік сүйір стақан алып, мүмкіндік болса, металл, оның 1/3 бөлігін суық сүт не қаймаққа толтырыңыз.
- Капучинаторды (17) тұтқасынан ұстап, түтік-капучинатордың (19) саптамасын стақанға салып, ондағы сүтке 2 см ұшын матырып, ұстағышын (15) сағат тіліне қарсы баяу бұрап, бұдың шығу қарқынын өз қалауыңызша реттеңіз. Түтік-капучинатордың саптамасы стақан түбіне тиіп тұрмауы керек, әйтпесе бұдың шығуы қиындайды, әдетте сүтті көбіктендіруге бірнеше секунд жеткілікті.
- Ұстағышты (15) «-» күйіне келтіріп, бұдың шығуын тоқтатыңыз.
- Сүт не қаймақты көбіктендіргеннен кейін бірден түтік-капучинаторды (18) және оның саптамасын (19) тазалаңыз – ол үшін түтік-капучинаторды саптамасымен бірге суы бар стақанға салып, бу шығару реттеуішінің (15) ұстағышын «+» күйіне келтіріп, бұдың шығуын күтіңіз, содан кейін ұстағышты (15) «-» күйіне қарай бұрап, бұдың шығуын тоқтатыңыз.
- Тетікті (9) басып, кофе қайнатқышты сөндіріңіз, ол кезде индикаторлар (8 және 14) сөнеді.
- Кофе қайнатқыштың сууын күтіп, саптаманы (19) әр жаққа қарай бұрай отырып, түтік-капучинатордан (18) шығарыңыз, сосын оның ағынды судың астына ұстап тұрып жуыңыз (шайыңыз).

Ескертпе: Сусынды келесі жолы дайындауда күйген кофенің иісі шығып тұруын болдырмау үшін, кофе қайнатқыш бойлерін қажетті температураға дейін төмендету қажет. Ол үшін келесі әрекеттерді орындайсыз:

- Бу шығару тегігін  басу арқылы қосымша қыздыруды (13) сөндіріңіз.
- Сәйкес келетін шәшкені(көлемі 250 мл кем емес) тұғырдың торына (2) қойыңыз.
- Капучинатор (19) саптамасын шәшкеге салыңыз.

- Су шығару тетігін  (12) басып, сосын бу шығару реттеуішінің ұстағышын (15) «+» күйіне қарай бұрап, бу шығаруды қосыңыз. Сорғы суды бойлер арқылы айдай бастайды. Су фильтр тұтқасының су шығаруға арналған тесіктерінен (5) және капучинатор саптамасынан (19) шыға бастайды. Суды бойлер арқылы индикатор дайындығы (14) сөнгенге дейін құйыңыз. Температураның төмендеуі үшін сонымен қатар біріктіре орналастырылған термометр (10) арқылы бақылауға болады.
- Содан кейін  тетігін (12) басу арқылы су және бу шығаруды жауып, ұстағышын (15) «-» күйіне келтіріп, дайындық индикаторы (14) қайта жасыл түсті болып жанғанға дейін күтіңіз.





МАҢЫЗДЫ:

- Көбік дайындауға арналған сүтте консерванттардың болмауы маңызды, демек, ұзақ мерзім сақталатын сүтті қолданбаған жөн.

Қаймағы алынбаған майлылығы 4-тен 6% дейінгі кәдімгі сүтті пайдалануға кеңес беріледі, ал қаймақтың майлылығы 10% төмен емес болуы керек.

СУСЫНДЫ ЖЫЛЫТУ

Түтік-капучинаторды (18) саптамасыз (19) сусыны бар шәшкеге салу арқылы сусындарыңызды жылыта аласыз.

- Түтік-капучинатордан (18) саптаманы (19) алып тастаңыз.
- Алынбалы-салынбалы резервуарда (16) судың жеткілікті екеніне, тетіктер (12, 13) басылып тұрмағанына, бу шығару реттеуішінің тұтқасы (15) «-» күйінде тұрғанына көз жеткізіңіз.
- Тұғыр торына (2) сәйкес келетін ыдысты қойыңыз.
- Желілік сым айырын электрлік розеткаға қосыңыз.  тетігін (9) басу арқылы кофе қайнатқышты қосыңыз, ол кезде индикатор (8) қызы түсті болып жанады.  тетігін (12) басыңыз.  бу шығару тетігі (13) басылып тұрмағанына көз жеткізіңіз.
- Фильтр тұтқасының су шығаруға арналған тесіктерінен (5) судың ағуын күтіңіз, содан кейін  тетігін басып (12), су шығаруды тоқтатыңыз.
-  тетігін (13) басыңыз да, дайындық индикаторы (14) жасыл түсті боп жанады. Бұл суды бұға айналдыру күйіне дейін қосымша қыздыру аяқталғанын білдіреді.

- Түтік-капучинаторды (18) қыздырғыңыз келетін сусыны бар шәшкеге салыңыз. Егер сүтті жылытқыңыз келсе, түтік-капучинаторды (18) сүтке 2 см тереңдікке батырып, ұстағышын (15) сағат тіліне қарсы баяу бұрап, будың шығу қарқынын қалауыңызша реттеңіз.
- Сусынды жылытып, ұстағышты (15) «-» белгісіне келтіріңіз.
- Тетікті (9) кофе қайнатқышты сөндіріп, индикаторлар (8 және 14) сөнеді.

Ескертпе: Будың алғаш бөлігінде аздаған су бөлігі болуы мүмкін, сондықтан құрғақ су буын алу үшін буды бірнеше секунд сәйкес келетін ыдысқа шығару керек.

АВТОМАТТЫ ТҮРДЕ СӨНДІРУ ФУНКЦИЯСЫ

 тетігін (9) басқаннан кейін 29 минут бойы кофе қайнатқышпен егер ешқандай әрекет жасалмаса, ол автоматты түрде сөнеді.

 тетігін (13) кейін 29 минут бойы кофе қайнатқышпен әрекет жасалмаса, ол автоматты түрде сөнеді.

ҚАҚТЫ ТАЗАЛАУ

Кофе қайнатқыш дұрыс жұмыс істеуі үшін қақты ай сайын тазалау керек, ал «қатқыл» су пайдаланылатын болса, қақты одан да жиі тазалап тұру керек.

Қақты тұрақты түрде тазалап тұру кофе қайнатқыштың жұмысын біршама ұзартады және құрылғының істен шығу қаупін азайтады.

Қақты уақытылы тазаламау, сонымен қатар осы нұсқаулықтың ережелерін ұстанбау және кофе қайнатқышты дұрыс пайдаланбау келіпдеме қызметінің тізіміне енбейді.

- Лимон қышқылының ерітіндісі – 2 шәй қасығы 1 литр суға.
- (12, 13) тетіктері басылып тұрса, бу шығару реттеуішінің ұстағышын (15) «-» күйіне келтіріңіз.
- Тұғыр торына (2) және түтік-капучинатор (18) түбіне сәйкес келетін ыдысты қойыңыз.
- Суға арналған алынбалы-салынбалы резервуарды (16) құрылғыдан ажыратып, лиман қышқылының ерітіндісімен «MAX» белгісіне дейін толтырыңыз. Содан кейін оған су шығару түтігін (20) енгізіңіз және алынбалы-салынбалы резервуарды (16) өз орнына орнатыңыз.
- «Алдын ала қыздыру» бөлімінде сипатталған әрекеттерді орындаңыз.
- 1. Желілік сым айырын электрлік розеткаға қосыңыз.  тетігін (9) басып, кофе

ҚАЗАҚША

- қайнатқышты қосыңыз, ол кезде индикатор (8) қызыл түсті болып жанады. ☐ тегігін (12) басыңыз. ☕ тегігі (13) басылып тұрмағанына көз жеткізіңі. Судың Фильтр тұтқасының су шығаруға арналған тесіктерінен (5) шығуые күтіңіз, содан кейін ☐ тегігін (12) басып, судың ағуын тоқтатыңыз. Біршама уақыт күтіңіз, сосын кофе қайнатқыш қыза бастайды.
- Дайындық индикаторы (14) жасыл түсті болып жанады. Бұл қыздыру аяқталғанын білдіреді. ☐ тегігін (12) басып, ыдысты 100 мл су болуын күтіңіз. Сулың ағуын жауып, ☐ тегігін (12) басып, 5 секундтай күту керек.
 - ☕ бу шығару тегігін (13) басып, дайындық индикаторы(14) жасыл түсті боп жануын күтіңіз. Ұстағышты (15) «+» бұрып, будың шығуын ашыңыз. 2 минут күтіңіз де, ұстағышын (15) «-» күйіне келтіріп, будың шығуын жабыңыз. ☎ тегігін (9) басып, кофе қайнатқышқа лимон қышқылы ерітіндісін толтырып, 15 минутқа қойыңыз.
 - 1-3 пункттерін кем дегенде 3 рет қайталаңыз.
 - ☕ тегігін (13) басып (тетік қысулы). Дайындық индикаторы (14) жасыл түсті болып жануын күтіңіз. ☐ тегігін (12) басып, лимон қышқылы ерітіндісі толықтай төгілгенге дейін күтіңіз.
 - Алынбалы-салынбалы резервуарды (16) таза сумен толтырып, 1-3 пункттерді кем дегенде 3 рет қайталаңыз (ол кезде 3-пункттер көрсетілгендей, 15 минут күту керек). Су тұтастай ыдысқа құйылуын күтіңіз.
 - Су шығару және түтік-капучинатор жүйесі — таза екендігіне көз жеткізу үшін, 7-пунктті кем дегенде 3 рет қайталаңыз.
 - Тегігін (9) басып, кофе қайнатқышты сөндіріңіз.

Ескертпе: *Қақты тазалау үшін кофе қайнатқыштар мен кофемашинаға арналған арнайы сұйықтықтарды пайдалануға болады, бірақ ол сұйықтарды қақ тазалауға пайдалану кезіндегі ережелерді мұқият орындау керек.*

ТАЗАЛАУ

- Фильтрді (6) тазалау кезінде тесіктері ұнтақталған кофе қалдықтарымен бітелгені байқалса, оны кішкентай қылшықпен тазалауға болады.
- Кофе қайнатқыштың корпусын дымқыл жұмсақ матамен сүрту керек, содан кейін корпусын құрғатып сүрту керек. Металл қылшық пен абразивті жууға арналған сұйықтықтарды қолданбаңыз.
- Кофе қайнатқыштың корпусын су немесе өзге сұйықтыққа матыруға болмайды.
- Кофе қайнатқыштың алынбалы-салынбалы детальдарын жылы суға жууға арналған жұмсақ сұйықтық қосып жуыңыз, содан кейін оларды шайып, келтіріңіз.

Тамшыға арналған тұғыр

- Торды (2) тұғырдан (1) алыңыз, тұғырды шығарып, ондағыны төгіп тастаңыз, тұғырды жуып, оны өз орнына орнатыңыз, тұғырға торды орнатыңыз.

САҚТАУ

- Кофе қайнатқышты ұзақ уақыт сақтауға қоймас бұрын, құрылғыны тазалаңыз.
- Кофе қайнатқышты 0°C-тан төмен температурада сақтау болмайды.
- Кофе қайнатқышты балалардың қолы жетпейтін суық, құрғақ жерде сақтаңыз.

ОЛҚЫЛЫҚТАР, ОЛАРДЫҢ СЕБЕПТЕРІ ЖӘНЕ ОЛАРДЫҢ АЛДЫН АЛУ АМАЛДАРЫ

Олқылықтар	Себептері	Алдын алу амалдары
Кофе қайнатқыш қосылмаса	Желілік розеткада қысым жоқ.	Желілік розетка дұрыс жұмыс істеп тұрғанына көз жеткізіңіз.
	Желілік сым айыры электрлік розеткаға толық сұғылмаған.	Желілік айыр электрлік розеткаға дұрыс қосылғанын тексеріңіз.
Кофе қайнатқыштың төменгі бөлігінен су ақса	Суға арналған тұғыр тым толып кеткен.	Тұғырдағы суды төгіп тастаңыз.
Фильтрдің тұтқасынан кофе ақса	Фильтр бойлердегі тығыздауышқа толық енгізілмеген, ұнтақталған кофе фильтрдің шеттіктеріне төгілген.	Фильтрдің шеттіктерін тазалаңыз.

Олқылықтар	Себептері	Алдын алу амалдары
Кофе шәшкеге өте ұзақ уақыт құйылса немесе мүлде құйылмаса	Кофе тым ұсақ етіп ұнтақталған, болмаса фильтрдегі кофе тым нығыздалған.	«Эспрессо» кофе қайнатқышына арналған ұнтақталған кофені пайдаланыңыз. Тәжірибе арқылы кофенің ұсақталуына қарай кофенің фильтрдегі Нығыздау деңгейін анықтаңыз.
Дайындалған кофеден басқа бір иіс шықса	Кофе қайнатқыш бойлеріндегі қақты тазалау дұрыс жүргізілмеген.	«Суды шығару жүйесін жуу» және «Қақты тазалау» бөлімдеріне назар аударыңыз, осы бөлімдердегі ережелерді бірнеше қайтара орындаңыз.
	Кофе дұрыс сақталмаған.	Жаңадан ұнтақталған кофені пайдаланыңыз. Кофені құрғақ салқын жерде сақтаңыз.
Кофе фильтрдің шетінен ақса	Тым ұсақ етіп ұнтақталған кофе немесе фильтрге кофенің тым көп мөлшері салынған, болмаса кофе шамалан тым нығыздалған.	«Эспрессо» кофе қайнатқышына арналған жаңадан ұнтақталған кофені пайдаланыңыз. Тәжірибе арқылы кофенің ұнтақталу деңгейіне байланысты кофенің фильтрде нығыздалу деңгейін анықтаңыз. Кофені өте көп салып, фильтрді толтырмаңыз.
Бу сүтті көбіктендірмесе	Шығатын будың температурасы төмен.	Шамадан тыс үлкен ыдыс қолданылады, болмаса қолданылатын ыдыстың көлемі сәйкес келмейді. Сіз майы алынған сүт пайдаландыңыз. Сүтті дайындық индикаторы (14) жасыл түсті болып жанғаннан кейін ғана көбіктендіріңіз. Сүтті көбіктендіруге сүйір биік ыдысты пайдаланыңыз. Қаймағы алынбаған майлылығы 4-6% сүтті пайдалануға кеңес беріледі.

ЖИНАҚ

Кофеварка – 1 дана
 Фильтрдің тұтқасы – 1 дана
 Кофеге арналған қасық – 1 дана
 Өлшеуіш қасық – 1 дана
 Нұсқаулық – 1 дана

ТЕХНИКАЛЫҚ СИПАТТАМАЛАРЫ

Электрқуаттандыру: 220-240 В ~ 50 Гц
 Қолданылатын қуаттылығы: 1100 Вт
 Қысым: 15 бар
 Суға арналған резервуардың көлемі:
 1л – «MAX» белгісіне дейін

Құрылғының сипаттамасын алдын ала ескертусіз өзгерту құқығы өндірушінің өзінде.

Құрылғының қызмет ету мерзімі – 3 жыл

Гарантиялық міндеттілігі

Гарантиялық жағдайдағы қаралып жатқан бөлшектер дилерден тек сатып алынған адамға ғана беріледі. Осы гарантиялық міндеттілігіндегі шағымдалған жағдайда төлеген чек немесе квитанциясын көрсетуі қажет.

EAC

УКРАЇНЬСКА

КАВОВАРКА VT-1525 BK

Кавоварка призначена для приготування напою з мелених кавових зерен.

ОПИС

1. Піддон для крапель
2. Решітка піддона
3. Ручка тримача фільтра
4. Фіксатор фільтра
5. Тримач фільтра
6. Фільтр для кави
7. Панель управління
8. Індикатор увімкнення живлення
9. Кнопка увімкнення/вимкнення живлення
10. Термометр
11. Площадка для підігрівання чашок
12. Кнопка подачі води
13. Кнопка подачі пари
14. Індикатор готовності
15. Ручка регулятора подачі пари
16. Знімний резервуар для води
17. Ручка капучінатора
18. Трубка-капучінатор
19. Наконечник трубки-капучінатора
20. Трубка забору води
21. Мірна ложка з ущільнювачем меленої кави

УВАГА!

Для додаткового захисту в ланцюзі живлення кухні доцільно встановити пристрій захистного вимкнення (ПЗВ) з номінальним струмом спрацьовування, що не перевищує 30 мА; при установленні слід звернутися до фахівця.

ЗАПОБІЖНІ ЗАХОДИ

Перед початком експлуатації пристрою уважно прочитайте це керівництво з експлуатації і збережіть його для використання як довідковий матеріал.

Використовуйте пристрій тільки за його прямим призначенням, як викладено у цьому керівництві. Неправильне поводження з пристроєм може привести до його поломки, спричинення шкоди користувачеві або його майну.

- Перед умиканням кавоварки переконайтеся, що напруга в електричній мережі відповідає напрузі, вказаній на корпусі пристрою.
- Мережевий шнур забезпечений «євровилкою»; вмикайте її в розетку, що має надійний контакт заземлення.
- Електрична безпека кавоварки гарантується лише в тому випадку, якщо кавоварка належним чином заземлена.

- Щоб уникнути ризику виникнення пожежі, не використовуйте перехідники при підмиканні пристрою до електричної розетки.
- Встановлюйте пристрій на рівній стійкій поверхні.
- Не використовуйте пристрій у безпосередній близькості від джерел тепла або відкритого полум'я.
- Не використовуйте пристрій у місцях з підвищеною вологістю.
- Не вмикайте кавоварку без води.
- Використовуйте лише ті приладдя, які входять до комплекту постачання.
- Перед вмиканням кавоварки переконайтеся, що всі знімні деталі встановлені правильно.
- Не торкайтеся гарячих частин і поверхонь кавоварки.
- Не ставте кавоварку на гарячі поверхні.
- Будьте обережні, щоб уникнути опіків парою або гарячою водою.
- Забороняється знімати тримач фільтра або наконечник трубки-капучінатора під час роботи кавоварки.
- Щоб уникнути пожежі, удару електричним струмом або фізичних пошкоджень, не занурюйте вилку мережного шнура, мережний шнур або корпус кавоварки у воду або у будь-які інші рідини.
- Для вимкнення кавоварки спочатку натисніть на кнопку увімкнення/вимкнення, переконайтеся, що індикатор увімкнення живлення погаснув, і тільки після цього можна виймати вилку мережного шнура з електричної розетки.
- Виймаючи вилку мережного шнура з електричної розетки, не тягніть за шнур, а тримайтеся за вилку.
- **Увага!** Усувайте накоп не рідше 1 разу на місяць. Несправності, які виникли через появу накипу на компонентах кавоварки, не є гарантійним випадком.
- Кавоварку слід вимикати з електричної мережі кожного разу перед чищенням, а також у тому випадку, якщо кавоварка не використовується.
- Перед чищенням кавоварки дочекайтесь її повного охолодження.
- Не допускайте, щоб електричний шнур звисав зі столу, а також наглядуйте, щоб він не торкався гарячих поверхонь або гострих країв кухонних меблів.
- Не використовуйте кавоварку поза приміщеннями.

- Ніколи не залишайте кавоварку в місцях з температурою нижче 0°C.
- Не дозволяйте дітям торкатися пристрою та мережного шнура під час роботи пристрою.
- Не залишайте працюючий пристрій без нагляду. Будьте особливо уважні, якщо поблизу від працюючого приладу знаходяться діти або особи з обмеженими можливостями.
- Цей пристрій не призначений для використання дітьми. Під час роботи і охолодження розміщуйте пристрій у місцях, недоступних для дітей.
- Цей пристрій не призначений для використання особами (включаючи дітей) зі зниженими фізичними, психічними і розумовими здібностями або при відсутності у них досвіду або знань, якщо вони не знаходяться під контролем або не проінструктовані щодо використання пристрою особою, відповідальною за їх безпеку.
- Здійснюйте нагляд за дітьми, щоб не допустити використання приладу як іграшки.
- З міркувань безпеки дітей не залишайте поліетиленові пакети, що використовуються як упаковка, без нагляду.

Увага! Не дозволяйте дітям грати з поліетиленовими пакетами або пакувальною плівкою.

Небезпека задуження!

- Періодично перевіряйте стан мережного шнура, вилки мережного шнура та корпусу пристрою.
- Не використовуйте пристрій, якщо є пошкодження мережного шнура або вилки мережного шнура, якщо пристрій працює з перебоями, а також після його падіння або будь-яких ушкоджень.
- Забороняється самостійно ремонтувати пристрій. Не розбирайте пристрій самостійно, при виникненні будь-яких несправностей, а також після падіння пристрою вимкніть пристрій з електричної розетки та зверніться до найближчого авторизованого (уповноваженого) сервісного центру за контактними адресами, вказаними у гарантійному талоні та на сайті www.vitek.ru.
- Перевозьте пристрій лише в заводській упаковці.
- Зберігайте пристрій у місцях, недоступних для дітей і людей з обмеженими можливостями.

ПРИСТРІЙ ПРИЗНАЧЕНИЙ ТІЛЬКИ ДЛЯ ДОМАШНЬОГО ВИКОРИСТАННЯ

Панель управління і регулятор подачі пари

- Кнопка увімкнення/вимикання живлення (9) призначена для увімкнення/вимикання пристрою. Кнопка не має фіксації у нижньому положенні. Для увімкнення або вимикання кавоварки досить натиснути і відпустити кнопку.
- Індикатор увімкнення живлення (8) дозволяє визначити поточний стан пристрою. Коли пристрій увімкнений, індикатор світиться червоним світлом. Якщо пристрій вимкнений, індикатор не світиться.
- Кнопка подачі води (12) має два фіксованих положення. При натисненні кнопки вмикається подача води для приготування кави. Коли кнопка не натиснута, подача води вимкнена.
- Кнопка подачі пари (13) також має два фіксованих положення. При натисненні кнопки вмикається додатковий нагрів води у бойлері до стану пари, використовується при приготуванні молочної пінки і підігрівання напоїв. Коли кнопка не натиснута, додатковий нагрів вимкнута.
- Індикатор готовності (14) призначений для контролю температури нагріву бойлера кавоварки при приготуванні кави та для контролю додаткового нагріву при приготуванні молочної пінки. Після досягнення заданої температури нагріву індикатор готовності (14) засвічується зеленим кольором.
- Термометр (10) показує температуру води/пари при приготуванні напоїв.
- Регулятор подачі пари (15) вмикає подачу пари та дозволяє регулювати її інтенсивність. Для вмикавання та регулювання подачі пари повільно повертайте ручку регулятора подачі пари (15) проти годинникової стрілки у бік символу «+». Для вимкнення подачі пара поверніть ручку регулятора за годинниковою стрілкою до упору у бік символу «-».

ПЕРЕД ПЕРШИМ ВИКОРИСТАННЯМ

Після транспортування або зберігання пристрою при зниженій температурі необхідно витримати його при кімнатній температурі не менше трьох годин.

Примітка: У знімному резервуарі (16) можуть бути сліди впливу води. Це нормальне явище, оскільки пристрій проходив контроль якості.

- Витягніть кавоварку з упаковки, видаліть всі пакувальні матеріали і будь-які наклейки, що заважають роботі пристрою.

УКРАЇНЬСКА

- Перевірте цілісність пристрою, за наявності пошкоджень не користуйтеся пристроєм.
- Переконайтеся, що робоча напруга пристрою відповідає напрузі в електромережі.
- Перед першим використанням кавоварки промийте всі її знімні частини, тримач фільтра (5), фільтр для кави (6), знімний резервуар для води (16) та мірну ложку (21) теплою водою з нейтральним миючим засобом і просушіть.
- Зробіть промивання системи подачі води та трубки капучінатора.

Промивання системи подачі води

- Переконайтеся, що кнопки (12, 13) не натиснуті, а ручка регулятора подачі пари (15) знаходиться у положенні «-» (повернена за годинниковою стрілкою до упору).
- Потягніть знімний резервуар для води (16) з правого боку, від'єднайте його від пристрою та наповніть холодною водою до максимальної позначки «MAX». Після цього помістіть у нього трубку забору води (20) і встановіть знімний резервуар (16) на місце.
- Вставте фільтр для кави (6) у тримач фільтра (5).
- Не насилаючи каву у фільтр (6), приєднайте тримач фільтра (5) до бойлера кавоварки, для цього розташуйте ручку тримача фільтра (3) під надписом «INSERT» (УСТАВИТИ) на корпусі кавоварки, вставте тримач (5) у бойлер та поверніть ручку тримача фільтра (3) проти годинникової стрілки до упору (в бік мітки «1») (мал. 1).
- Поставте відповідну посудину (об'ємом не менше 250 мл) на решітку піддону (2). Переконайтеся, що регулятор подачі пари (15) знаходиться у положенні «-».
- Вставте вилку мережного шнура в електричну розетку. Натисненням кнопки (9) увімкніть кавоварку, при цьому індикатор (8) засвітиться червоним кольором.
- Натисніть кнопку (12) та дочекайтеся подачі води з вихідних отворів тримача фільтра (5), після чого натисніть кнопку (12) ще раз. Це необхідно, щоб вода зі знімного резервуара (16) почала надходити у бойлер та заповнила його.
- Переконайтеся, що кнопки (12, 13) не натиснуті. Почекайте деякий час, пристрій почне попередній нагрів. Дочекайтеся, коли індикатор готовності (14) засвітиться зеленим кольором. Це означає, що попередній нагрів завершений (вода у бойлері нагрілася).

- Натисніть кнопку подачі води (12) ще раз, вода почне витікати з вихідних отворів тримача фільтра (5).
- Зливайте воду близько 1 хвилини, потім припиніть подачу води, натиснувши кнопку (12). Зачекайте, поки вода перестане витікати з вихідних отворів тримача фільтра (5) та вилийте воду з посудини. Промивання системи подачі води закінчена.

Промивання трубки капучінатора

- Після промивання системи подачі води натисніть кнопку подачі пари (13), дочекайтеся, коли індикатор готовності (14) засвітиться зеленим кольором. Під трубку-капучінатор (18) поставте відповідну посудину.
- Увімкніть подачу пари, повільно повертаючи ручку (15) проти годинникової стрілки у напрямку до символу «+».
- Дочекайтесь моменту, коли з наконечника трубки-капучінатора (19) вийде невелика кількість води, після чого пара почне виходити інтенсивніше, вимкніть подачу пари, повернувши ручку регулятора подачі пари (15) у положення «-».

Промивання системи подачі води і трубки капучінатора завершено.

Примітка: При першому умиканні подачі води можливе з'явлення гучного звуку від працюючої помпи та помітного вібрування корпусу кавоварки, але через 20-30 секунд, коли помпа наповниться водою, рівень звуку та вібрації значно знизиться.

Увага! При вмиканні подачі пари будьте обережні, щоб уникнути опіків гарячими краплями води та гарячою парою.

ПРИГОТУВАННЯ ЕСПРЕСО





Перед приготуванням кави рекомендується попередньо прогріти кавоварку, фільтр (6) та тримач фільтра (5). Попередній прогрів необхідний для отримання якісної готової кави.

Використовуємі чашки необхідно спочатку нагріти, для цього установіть їх на площадку (11), під час нагрівання води у бойлері кавоварки площадка (11) також нагрівається, підігрівачи при цьому чашки.



Попередній прогрів

- Переконайтеся у тому, що кнопки (12, 13) не натиснуті, а ручка регулятора подачі пари (15) знаходиться у положенні «-».
- Перед початком роботи залийте воду у знімний резервуар (16). Потягніть знімний

резервуар для води (16), від'єднайте його від пристрою і наповніть холодною водою (рівень води має бути більше позначки «MIN», але не перевищувати позначку «MAX».) Після цього помістіть у нього трубку забору води (20) і встановіть знімний резервуар (16) на місце.

- Вставте фільтр для кави (6) у тримач фільтра (5).
- Не насилаючи каву у фільтр (6), приєднайте тримач фільтра (5) до бойлера кавоварки, для цього розташуйте ручку тримача фільтра (3) під надписом «INSERT» (УСТАВИТИ) на корпусі кавоварки, вставте тримач (5) у бойлер та поверніть ручку тримача фільтра (3) проти годинникової стрілки до упору (в бік мітки «I») (мал. 1).
- Поставте відповідну посудину на решітку піддона (2). Переконайтеся, що ручка регулювання подачі пари (15) знаходиться у положенні «-».
- Вставте вилку мережного шнура в електричну розетку. Натисненням кнопки  (9) увімкніть кавоварку, при цьому індикатор (8) засвітиться червоним кольором. Переконайтеся, що кнопки  /  (12, 13) не натиснуті.
- Натисніть кнопку  (12). Дочекайтеся подачі води з вихідних отворів тримача фільтра (5), після чого натисніть кнопку  (12) ще раз. Це необхідно, щоб вода з знімного резервуара (16) почала надходити у бойлер та заповнила його.

Примітка: Для отримання якісного гарячого напою завжди використовуйте бойлер водою перед початком приготування.

- Коли індикатор готовності (14) засвітиться зеленим кольором, натисніть кнопку  (12), вода почне витікати з вихідних отворів тримача фільтра (5).
- Зливайте воду близько 20 секунд, потім натисніть кнопку  (12). Попередній нагрів завершений.



Приготування еспресо

- Переконайтеся, що у знімному резервуарі (16) достатньо води, кнопки (12, 13) не натиснуті, ручка регулятора подачі пари (15) знаходиться у положенні «-».

Для доливання води можна не виймати знімний резервуар (16) з пристрою, а висунути його до середини, при цьому для наливання води використовувати посудину відповідного об'єму.

- Від'єднайте тримач фільтра (5) від бойлера кавоварки, повернувши ручку тримача (3)

за годинниковою стрілкою у бік надпису «INSERT».

- Насипте мелену каву у фільтр (6) та злегка утрамбуйте її зворотним боком мірної ложки (21).
- Приєднайте тримач фільтра (5) до бойлера кавоварки, для цього розташуйте ручку тримача фільтра (3) під надписом «INSERT» на корпусі кавоварки, вставте тримач (5) у бойлер та поверніть ручку тримача фільтра (3) проти годинникової стрілки до упору (у бік мітки «I») (мал. 1).
- Коли індикатор готовності (14) засвітиться зеленим кольором, натисніть кнопку подачі води  (12), вода почне витікати з вихідних отворів тримача фільтра (5). Наглядайте за процесом наповнення чашки приготованою кавою.
- Після заповнення чашки приготованою кавою (або при змінюванні кольору кави на менш насичений) натисніть кнопку  (12), вимкнувши подачу води.
- Після зняття чашки з приготованою кавою з отворів тримача фільтра можуть витікати краплі, це нормальне явище. Наглядайте за заповненням піддона (1), періодично зливайте з нього рідину та промивайте піддон (1) водою.

Увага!

- Забороняється знімати тримач фільтра (5) під час роботи кавоварки.

Примітки:

- Повторне приготування кави рекомендується робити з інтервалами не менше 5 хвилин.
- Для приготування кави використовуйте тільки чисту воду і завжди наглядайте за чистотою знімного резервуара для води (16).
- Перед приготуванням кави дочекайтеся, коли індикатор готовності (14) засвітиться зеленим кольором, який показує, що температура води у бойлері досягнула заданого значення.
- Під час роботи кавоварки індикатор готовності (14) буде періодично гаснути та знову засвічуватися, показуючи роботу нагрівального елемента. Такий режим роботи забезпечує підтримання температури бойлера у заданому діапазоні.
- Вимкніть кавоварку, натиснувши кнопку  (9), при цьому індикатори (8) та (14) погаснуть.
- Дочекайтеся остигання кавоварки та зніміть тримач фільтра (5).
- Для зняття тримача фільтра (5) поверніть ручку (3) у бік надпису «INSERT» на корпусі кавоварки і зніміть тримач (5).

УКРАЇНЬСКА

- Підніміть фіксатор фільтра (4) та притисніть його до тримача (5), утримуючи фіксатором фільтр (6), переверніть тримач (5) та видаліть залишки меленої кави.
- Витягніть фільтр (6) з тримача (5) та промийте.

ЯК ОТРИМАТИ ХОРОШУ КАВУ ЕСПРЕСО

- Використовуйте свіжо мелену каву, призначену для кавоварок «еспресо».
- Злегка утрамбуйте мелену каву у фільтрі (6), це можна зробити зворотним кінцем мірної ложки (21).
- Міцність отримуючої кави залежатиме від якості і ступеня помелу кавових зерен, а також від часу подачі води.
- Якщо кава наливається дуже довго, це означає, що кава дуже дрібного помелу або дуже сильно утрамбована.

ПРИГОТУВАННЯ КАПУЧІНО

Зваріть каву, як описано у розділі «ПРИГОТУВАННЯ ЕСПРЕСО», у чашці, об'єму якої буде цілком достатньо для додання збитої пінки молока або вершків.

Примітка: Перша порція пари може містити невелику кількість води, тому для отримання сухої водяної пари необхідно протягом декілька секунд випустити пару у відповідну посудину.



Увага! При вмиканні подачі пари будьте обережні, щоб уникнути опіків гарячими краплями води та гарячою парою.

- Переконайтеся, що у знімному резервуарі (16) достатньо води, а ручка регулятора подачі пари (15) знаходиться у положенні «-».
- Натисніть кнопку  (13), дочекайтеся, коли індикатор готовності (14) засвітиться зеленим кольором. Під трубку-капучінатор (18) поставте відповідну посудину.
- Увімкніть подачу пари, повільно повертаючи ручку (15) проти годинникової стрілки у напрямку до символу «+».
- Дочекайтесь моменту, коли з наконечника трубки-капучінатора (19) вийде невелика кількість води, після чого пара почне виходити інтенсивніше, вимкніть подачу пари, повернувши ручку регулятора подачі пари (15) у положення «-».
- Візьміть високу вузьку склянку, бажано металеву, та наповніть її холодним молоком або вершками приблизно на 1/3.
- Візьміться за руку капучінатора (17), опустіть наконечник трубки-капучінатора (19) у

склянку, зануривши його у молоко приблизно на 2 см, повільно повертайте ручку (15) проти годинникової стрілки і відрегулюйте інтенсивність подачі пари за вашим розсудом. Наконечник трубки-капучінатора не має торкатися дна склянки, інакше вихід пари буде утруднений, при певному навикі для отримання молочної піни достатньо декілька секунд.

- Увімкніть подачу пари, повернувши ручку (15) у положення «-».
- Відразу після збивання молока або вершків прочистіть трубку-капучінатор (18) та наконечник (19) – для цього опустіть трубку-капучінатор з наконечником у склянку з водою, увімкніть подачу пари, повернувши ручку регулятора подачі пари (15) у положення «+», після цього закрийте подачу пари, повернувши ручку (15) у положення «-».
- Вимкніть кавоварку, натиснувши кнопку (9), при цьому індикатори (8 та 14) погаснуть.
- Дочекайтесь остигання кавоварки та зніміть наконечник (19) з трубки-капучінатора (18), повертаючи наконечник (19) у різні боки, та промийте (сполосніть) його під струменем води.

Примітка: Щоб при подальшому приготуванні напою усунути запах перепаленої кави, необхідно охолодити бойлер кавоварки до потрібної температури. Для цього виконайте наступні дії:

- Вимкніть додатковий нагрів, натиснувши на кнопку подачі пари  (13).
- Поставте відповідну посудину (об'ємом не менше 250 мл) на решітку піддону (2).
- Опустіть наконечник капучінатора (19) у чашку.
- Натисніть кнопку подачі води  (12) та увімкніть подачу пари, повернувши ручку регулятора подачі пари (15) у положення «+». Помпа почне прокачувати холодну воду через бойлер. Вода почне витікати з вихідних отворів тримача фільтра (5) та наконечника капучінатора (19). Качайте воду через бойлер до тих пір, поки індикатор готовності (14) не погасне. Зниження температури також можна спостерігати на вбудованому термометрі (10).
- Після цього закрийте подачу води і пари, натисніть на кнопку  (12), поверніть ручку (15) у положення «-» та дочекайтеся, коли індикатор готовності (14) знов засвітиться зеленим кольором.

ВАЖЛИВО:

- *Необхідно, щоб в свіжому молоці, використо-вуємому для приготування пінки, не містилися консерванти, тобто не слід використовувати так зване молоко тривалого зберігання.*

Рекомендується використовувати звичайне незбиране молоко жирністю від 4 до 6%, жирність вершків має бути не менше 10%.

ПІДІГРІВАННЯ НАПОЇВ

Ви можете підігріти напої, опустивши трубку-капучіна-тор (18) без наконечника (19) у чашку з напоєм.

- Зніміть наконечник (19) з трубки-капучіна-тора (18).
- Переконайтеся, що у знімному резервуарі (16) достатньо води, кнопки (12, 13) не натиснуті, ручка регулятора подачі пари (15) знаходиться у положенні «-».
- Поставте відповідну посудину на решітку під-дона (2).
- Вставте вилку мережного шнура в електричну розетку. Натисненням кнопки (9) увімкніть кавоварку, при цьому індикатор (8) засві-титься червоним кольором. Натисніть кнопку (12). Переконайтеся, що кнопка подачі пари (13) не натиснута.
- Дочекайтеся подачі води з вихідних отво-рів тримача фільтра (5), після чого закрийте подачу води, натиснувши кнопку (12).
- Натисніть кнопку (13), дочекайтеся, коли індикатор готовності (14) засвітиться зеленим кольором. Це означає, що додатковий нагрів води до стану пари завершений.
- Опустіть трубку-капучіна-тор (18) у чашку з напоєм, який ви хочете підігріти. Якщо ви хочете підігріти молоко, занурте трубку-капучіна-тор (18) у молоко приблизно на 2 см, повільно повертайте ручку (15) проти годин-никової стрілки і відрегулюйте інтенсивність подачі пари за вашим розсудом.
- Підігрівши напій, поверніть ручку (15) у поло-ження «-».
- Вимкніть кавоварку, натиснувши кнопку (9), при цьому індикатори (8 та 14) погаснуть.

Примітка: Перша порція пари може містити невелику кількість води, тому для отримання сухої водяної пари необхідно протягом декілька секунд випустити пару у відповідну ємність.

ФУНКЦІЯ АВТОМАТИЧНОГО ВИМКНЕННЯ

Якщо після натиснення кнопки (9) протягом 29 хвилин з кавоваркою не буде зроблено жод-них дій, вона автоматично вимкнеться.

Якщо після натиснення кнопки (13) протягом 29 хвилин з кавоваркою не буде зроблено жод-них дій, вона автоматично вимкнеться.

УСУНЕННЯ НАКИПУ

Для ефективної роботи кавоварки рекоменду-ється проводити усунення накипу кожен місяць, а при використанні «твердої» води усунення накипу слід проводити ще частіше.



Періодичне усунення накипу продовжує термін служби кавоварки та зменшує ризик виходу при-строю з ладу.

Несвоєчасне усунення накипу, а також недотри-мування положень цієї інструкції та неправильне використування кавоварки не покривається гарантією.

- Приготуйте розчин лимонної кислоти – 2 чайні ложки на 1 літр води.
- Переконайтеся, що кнопки (12, 13) не натис-нуті, ручка регулятора подачі пари (15) знахо-диться у положенні «-».
- Поставте відповідну посудину на решітку під-дона (2) та під трубку-капучіна-тор (18).
- Потягніть знімний резервуар для води (16), від'єднайте його від пристрою та наповніть його розчином лимонної кислоти до позначки «MAX». Після цього помістіть у нього трубку подачі води (20) і встановіть знімний резер-вуар (16) на місце.
- Виконайте дії, які описані у розділі «**Попередній прогрів**».

1. Вставте вилку мережного шнура в електричну розетку. Натисненням кнопки (9) увімкніть кавоварку, при цьому індикатор (8) засві-титься червоним кольором. Натисніть кнопку (12). Переконайтеся, що кнопка (13) не натиснута. Дочекайтеся подачі води з вихід-них отворів тримача фільтра (5), після чого закрийте подачу води, натиснувши кнопку (12). Почекайте деякий час, починається нагрів кавоварки.
2. Дочекайтеся, коли індикатор готовності (14) засвітиться зеленим кольором. Це означає, що нагрів завершений. Натисніть кнопку (12) та дочекайтеся, коли у посудині буде близько 100 мл води. Закрийте подачу води, натиснувши кнопку (12), і почекайте близько 5 секунд.
3. Натисніть кнопку подачі пари (13), доче-кайтеся, коли індикатор готовності (14) засві-титься зеленим кольором. Відкрийте подачу пари, повернувши ручку (15) у положення «+». Зачекайте 2 хвилини та закрийте подачу

УКРАЇНЬСКА

- пари, повернувши ручку (15) у положення «-». Натисніть кнопку  (9) та залиште кавоварку, заповнену розчином лимонної кислоти, на 15 хвилин.
- Повторіть пункти 1-3 мінімум 3 рази.
 - Натисніть кнопку  (13) (кнопка відтиснута). Дочекайтеся, коли індикатор готовності (14) засвітиться зеленим кольором. Натисніть кнопку  (12) та дочекайтеся, поки весь розчин лимонної кислоти не буде злитий.
 - Наповніть знімний резервуар (16) чистою холодною водою, повторіть пункти 1-3 не менше 3 разів (при цьому немає необхідності чекати 15 хвилин, як описано у пункті 3). Дочекайтеся, коли вся вода буде у посудині.
 - Для більшої упевненості в тому, що система подачі води і трубка-капучинатор — чисті повторіть пункт 7 не менше 3 разів.
 - Увімкніть кавоварку, натиснувши кнопку (9).

Примітка: Для усунення накипу можна використувати спеціальні засоби, що застосовуються для усунення накипу у кавоварках та кавомашинах, при цьому слід строго дотримуватися інструкції з використання засобів для усунення накипу.

ЧИЩЕННЯ

- Якщо при чищенні фільтра (6) виявиться, що отвори засмічені осадам меленої кави, їх можна почистити невеликою щіткою.
- Корпус кавоварки можна протирати м'якою вологою тканиною, після чого корпус слід витерти досуха. Не використовуйте металеві щітки і абразивні миючі засоби.
- Забороняється занурювати корпус кавоварки у воду або в будь-які інші рідини.
- Знімні деталі кавоварки промивайте теплою водою з нейтральним миючим засобом, а потім сполосніть та висушіть їх.

Піддон для крапель

- Зніміть решітку (2) з піддону (1), зніміть піддон та злийте з нього уміст, промийте піддон та установіть його на місце, установіть решітку на піддон.

ЗБЕРІГАННЯ

- Перш ніж забрати кавоварку на тривале зберігання, зробіть чищення пристрою.
- Забороняється зберігати кавоварку при температурі нижче 0°C.
- Зберігайте кавоварку у сухому прохолодному місці, недоступному для дітей.

НЕСПРАВНОСТІ, ЇХ ПРИЧИНИ ТА МЕТОДИ УСУНЕННЯ

Несправність	Причина	Метод усунення
Кавоварка не вмикається	У мережній розетці відсутня напруга.	Переконайтеся, що мережева розетка працює.
	Вилка мережевого шнура не до кінця вставлена в електричну розетку.	Перевірте, чи до кінця вставлена вилка в електричну розетку.
Вода витікає з нижньої частини кавоварки	Піддон для води переповнений.	Злийте воду з піддону.
Витік кави з тримача фільтра	Нещільне прилягання фільтра до ущільнювача у бойлері, мелена кава потрапила на краї фільтра.	Очистіть краї фільтра.
Кава наливається у чашку дуже довго або взагалі не наливається.	Кава дуже дрібного помелу або кава у фільтрі дуже сильно утрамбована.	Використовуйте мелену каву, призначену для кавоварок «еспресо». Дослідним шляхом визначте ступінь забутинування кави у фільтрі залежно від ступеня помелу кави.
Приготована кава має сторонній запах.	Неправильний процес усунення накипу у бойлері кавоварки.	Зверніться до розділів «Промивання системи подачі води» та «Усунення накипу», здійсніть положення цих розділів декілька разів.
	Неправильне зберігання кави.	Використовуйте свіжомелену каву. Зберігаєте каву в сухому прохолодному місці.

Несправність	Причина	Метод усунення
Кава витікає через краї фільтра	Кава дуже дрібного помелу або дуже велика кількість кави укладена у фільтрі або кава дуже сильно втрамбована.	Використовуйте мелену каву, призначену для кавоварок «еспресо». Дослідним шляхом визначте ступінь забутинування кави у фільтрі залежно від ступеня помелу кави. Не переповнюйте фільтр великої кількістю кави.
Пара не збиває молоко	Низька температура виходячої пари.	Використовується дуже велика посудина або застосовується посудина невідповідного розміру. Ви використовували знежирене молоко. Збивайте молоко лише після того, як індикатор готовності (14) засвітиться зеленим кольором. Для збивання молока використовуйте вузький високий посуд. Використовуйте лише незбиране молоко жирністю 4-6%.

КОМПЛЕКТАЦІЯ

Кавоварка – 1 шт.
Тримач фільтра – 1шт.
Фільтр для кави – 1 шт.
Мірна ложка – 1 шт.
Інструкція – 1 шт.

ТЕХНІЧНІ ХАРАКТЕРИСТИКИ

Електроживлення: 220-240 В ~ 50 Гц
Споживаєма потужність: 1100 Вт
Тиск: 15 бар
Місткість резервуара для води:
1 л – до позначки «MAX»

Виробник залишає за собою право змінювати характеристики пристроїв без попереднього повідомлення.

Термін служби пристрою – 3 роки

Гарантія

Докладні умови гарантії можна отримати в дилера, що продав дану апаратуру. При пред'явленні будь-якої претензії протягом терміну дії даної гарантії варто пред'явити чек або квитанцію про покупку.



Даний виріб відповідає вимогам до електромагнітної сумісності, що пред'являються директивою 2004/108/ЕС Ради Європи й розпорядженням 2006/95/ЕС по низьковольтних апаратурах.

GB

A production date of the item is indicated in the serial number on the technical data plate. A serial number is an eleven-unit number, with the first four figures indicating the production date. For example, serial number 0606xxxxxx means that the item was manufactured in June (the sixth month) 2006.

DE

Das Produktionsdatum ist in der Seriennummer auf dem Schild mit technischen Eigenschaften dargestellt. Die Seriennummer stellt eine elfstellige Zahl dar, die ersten vier Zahlen bedeuten dabei das Produktionsdatum. Zum Beispiel bedeutet die Seriennummer 0606xxxxxx, dass die Ware im Juni (der sechste Monat) 2006 hergestellt wurde.

RUS

Дата производства изделия указана в серийном номере на табличке с техническими данными. Серийный номер представляет собой одиннадцатизначное число, первые четыре цифры которого обозначают дату производства. Например, серийный номер 0606xxxxxx означает, что изделие было произведено в июне (шестой месяц) 2006 года.

KZ

Бұйымның шығарылған мерзімі техникалық деректері бар кестедегі сериялық нөмірде көрсетілген. Сериялық нөмір он бір саннан тұрады, оның бірінші төрт саны шығару мерзімін білдіреді. Мысалы, сериялық нөмір 0606xxxxxx болса, бұл бұйым 2006 жылдың маусым айында (алтыншы ай) жасалғанын білдіреді.

UA

Дата виробництва виробу вказана в серійному номері на табличці з технічними даними. Серійний номер представляє собою одинадцятизначне число, перші чотири цифри якого означають дату виробництва. Наприклад, серійний номер 0606xxxxxx означає, що виріб був виготовлений в червні (шостий місяць) 2006 року.



ЗАПРЕЩЕНО УТИЛИЗИРОВАТЬ
С БЫТОВЫМ МУСОРОМ.
ОБРАТИТЕСЬ НА СООТВЕТСТВУЮЩИЙ
ПУНКТ ПЕРЕРАБОТКИ ЭЛЕКТРИЧЕСКОГО
И ЭЛЕКТРОННОГО ОБОРУДОВАНИЯ.