

IT

Italiano, 13

EN

English, 19

FR

Français, 25

ES

Español, 31

PT

Português, 37

NL

Nederlands, 43

PL

Polski, 49

TR

Türkçe, 55

RU

РУССКИЙ, 62

UK

Українська, 69

CS

Český, 75

SK

Slovenský, 81

KK

Kazakh, 87

HHBS 6.5F AM X
HHBS 9.5F AM X
HHF 6.4 F AM X
HHF 6.4 F AM K
HHF 9.4 F AM X
HHF 9.5 F AM X
HHBS 6.7F LL X
RHHF 9.7F LB X
RHHBS 9.7F LB X
RHHGC 9.7F LB X
HHBS 9.7F LLI X
HHF 6.7F LL X
HHBS 9.5F AB X
HHBS 9.7F LBI X
HHBS 9.7F LB X
HHBS 6.7F LB X
HHGC 9.7F LB X
HHGC 6.7F LB X
HHGC 6.5F AB X
HHF 9.7F LB X
HHF 6.7F LB X
HHGC 9.4F AM X
HHGC 6.4F AM X

Istruzioni per l'uso
Instructions for use
Mode d'emploi
Instrucciones de uso
Instruções de uso
Gebruiksaanwijzing
Instrukcja obsługi
Kullanma Kılavuzu
Инструкция по
эксплуатации
Інструкція з
використання
Návod k použití
Návod na používanie
Пайдалану нұсқауы

HHF 6.4 F AM X
HHF 6.4 F AM K
HHF 9.4 F AM X
HHF 9.5 F AM X
RHHF 9.7F LB X
HHF 6.7F LL X
HHF 9.7F LB X
HHF 6.7F LB X

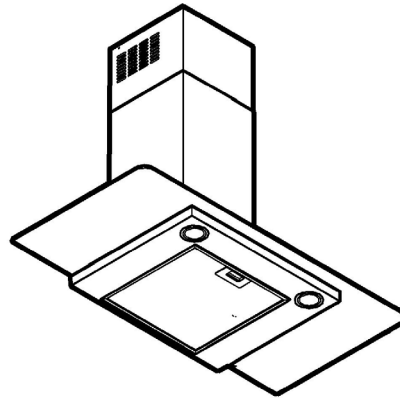

RHHGC 9.7F LB X
HHGC 9.7F LB X
HHGC 6.7F LB X
HHGC 6.5F AB X
HHGC 9.4F AM X
HHGC 6.4F AM X

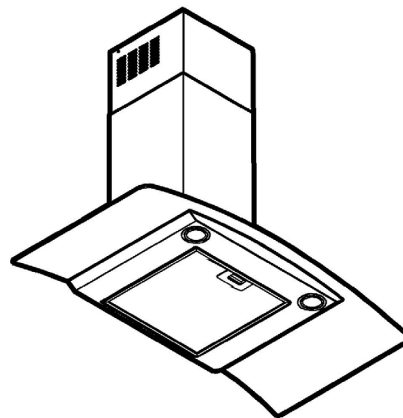

HHBS 9.5F AM X
RHHBS 9.7F LB X
HHBS 9.7F LLI X
HHBS 9.5F AB X
HHBS 9.7F LBI X
HHBS 9.7F LB X

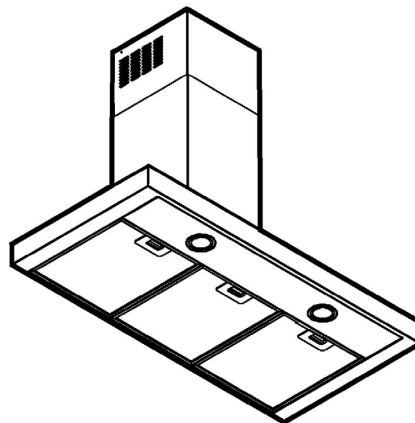

HHBS 6.5F AM X
HHBS 6.7F LL X
HHBS 6.7F LB X

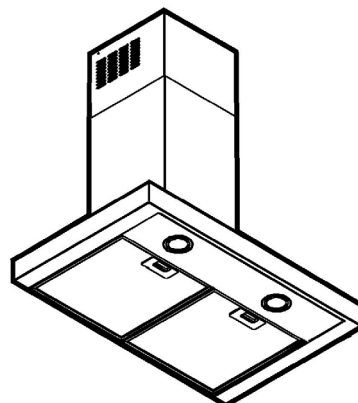

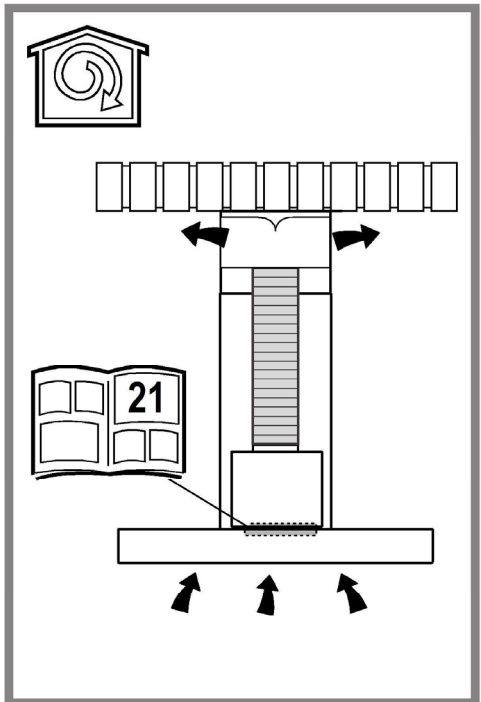
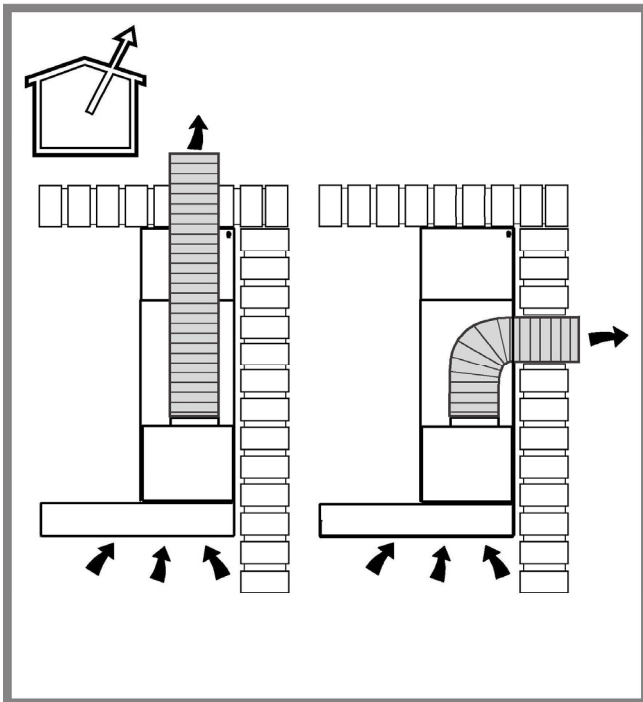
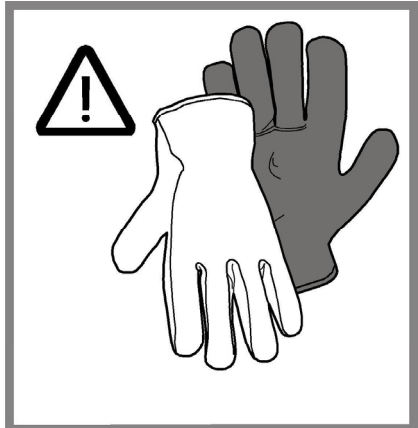

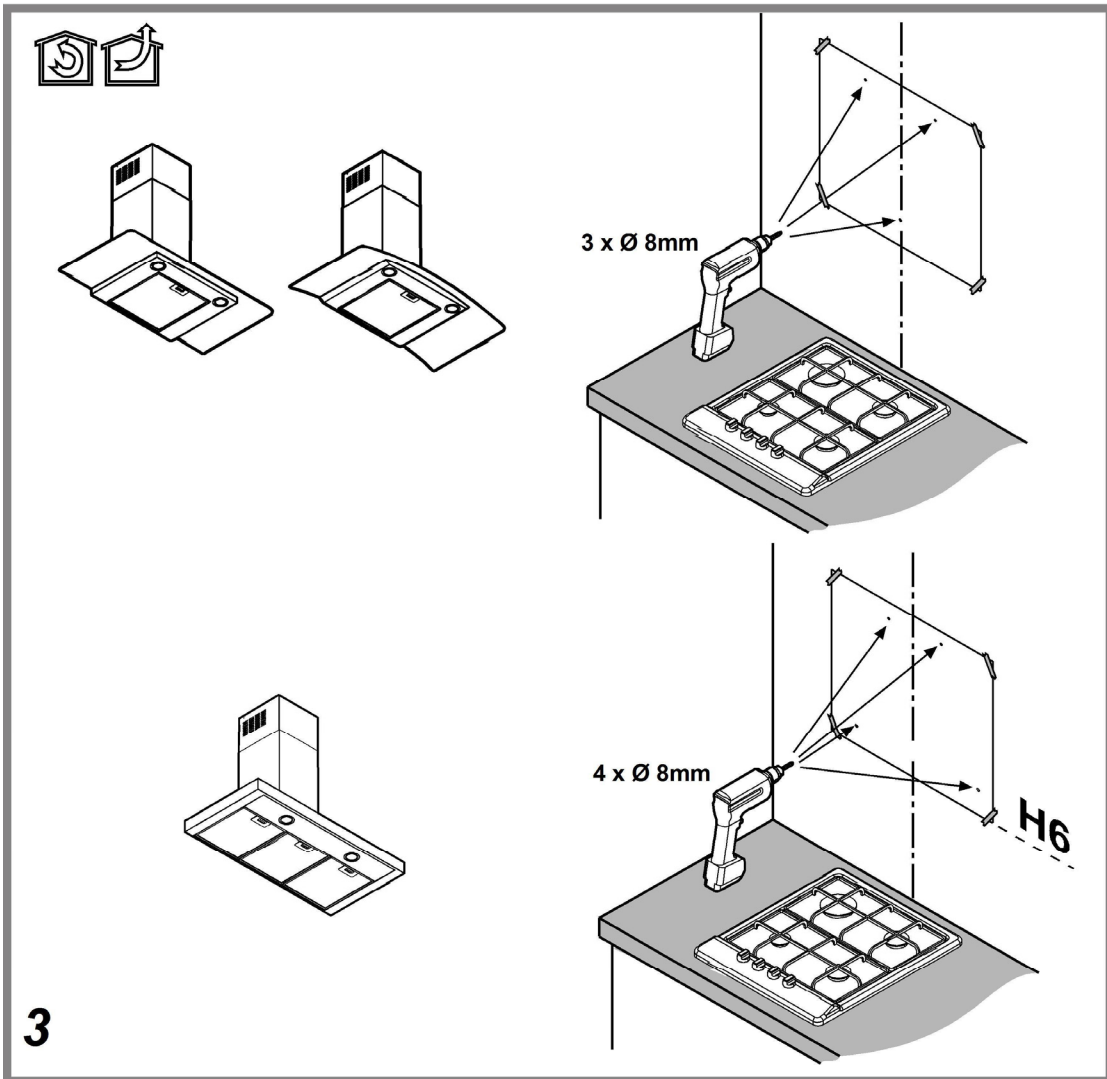
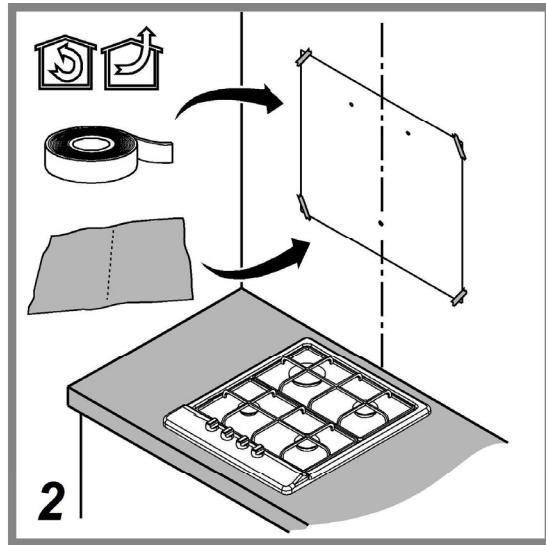
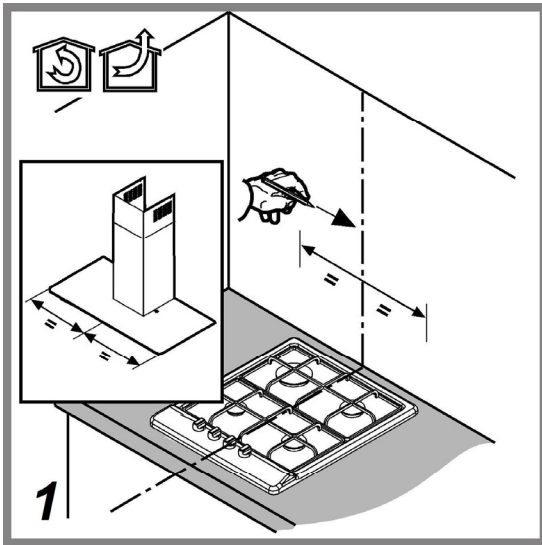

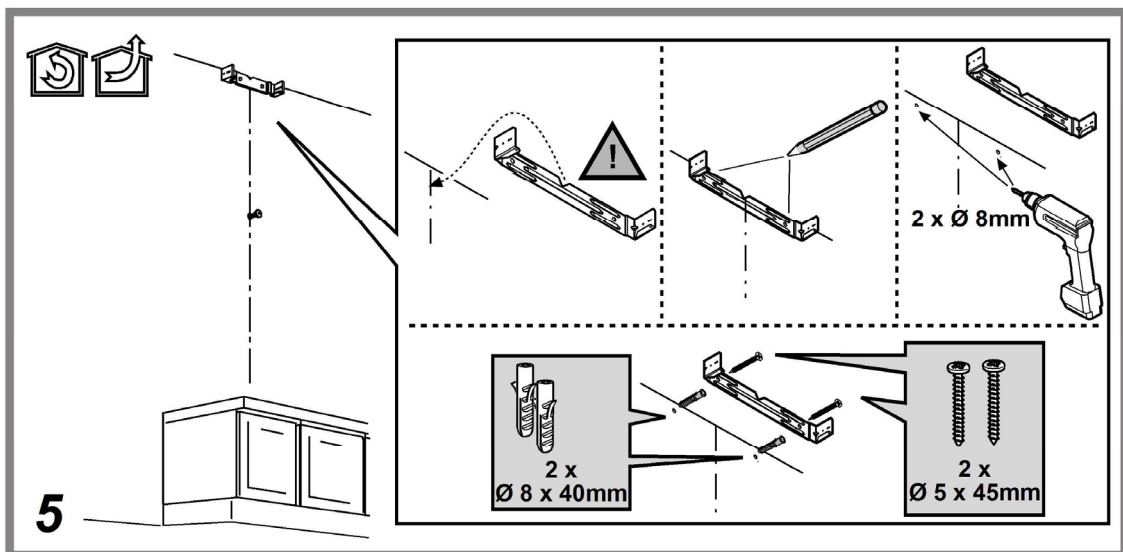
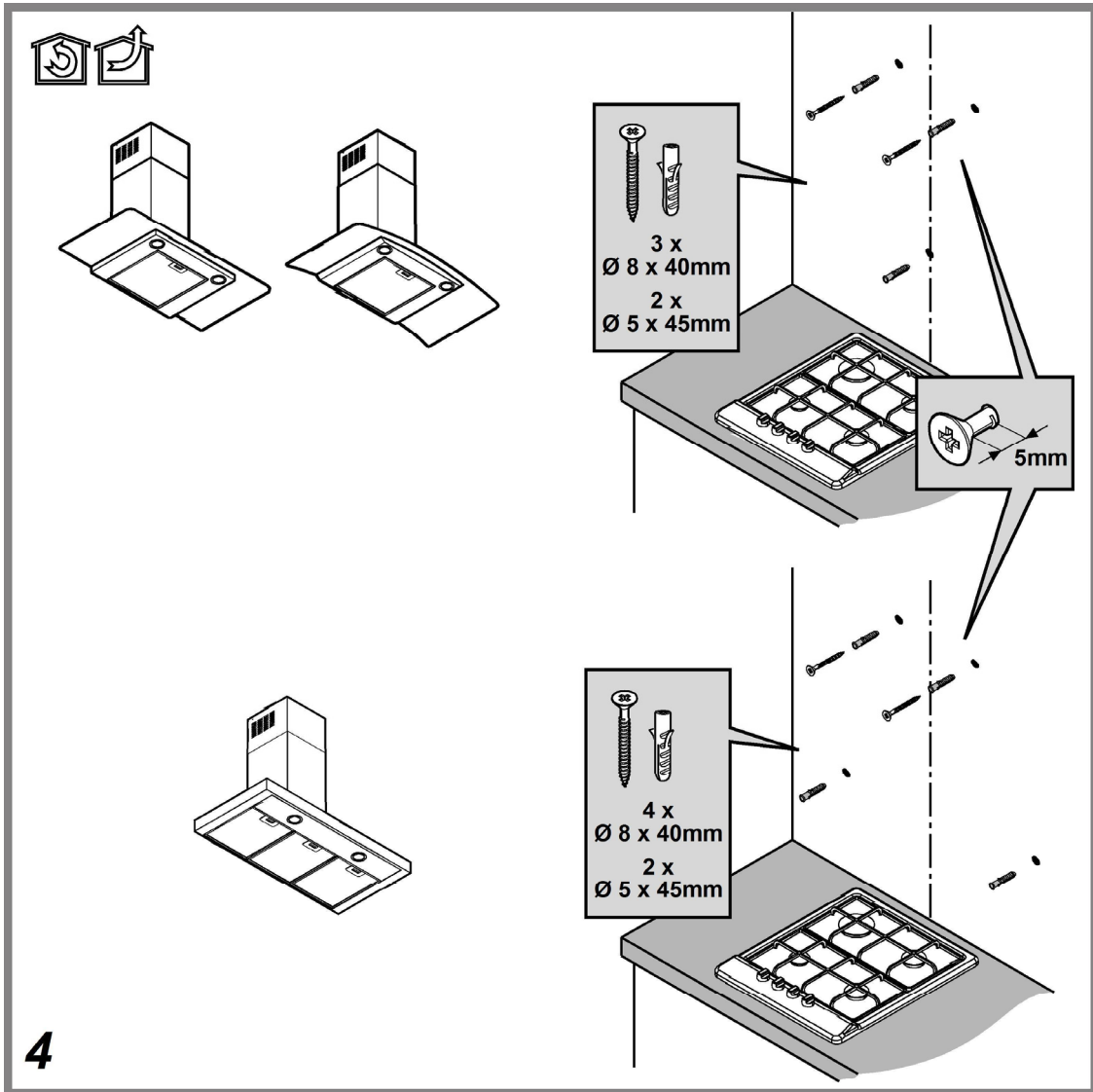

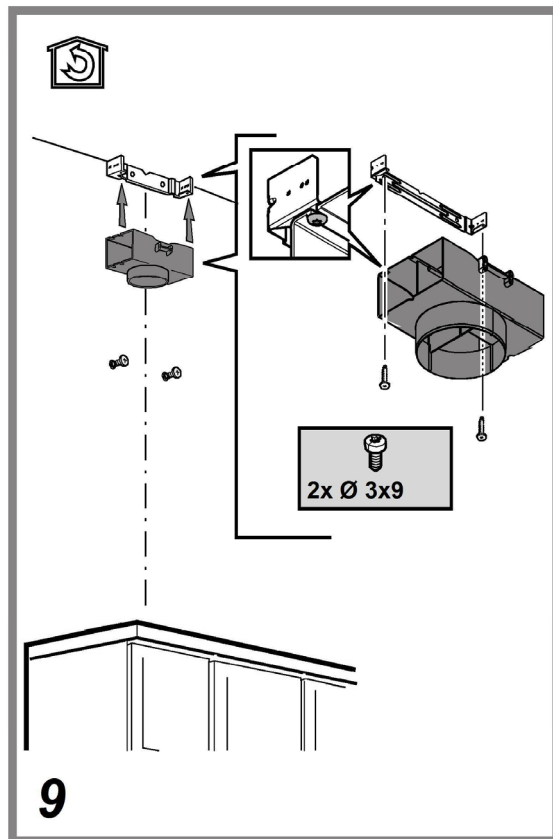
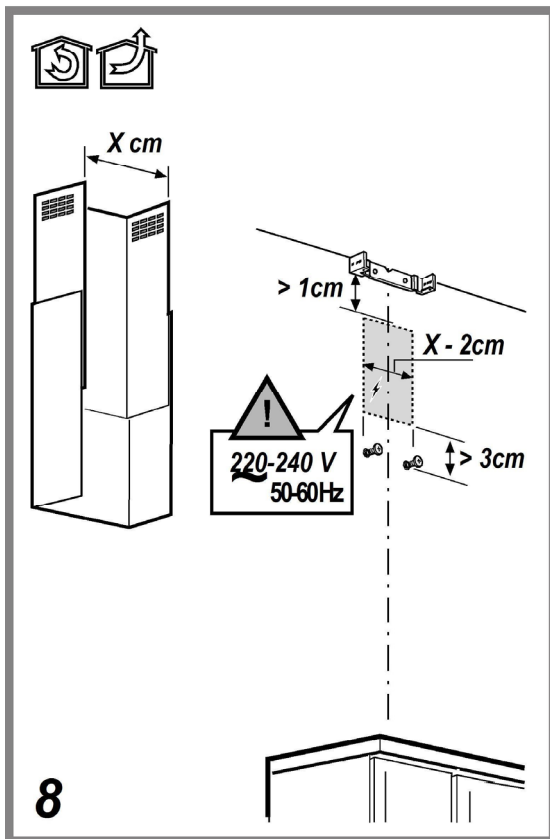
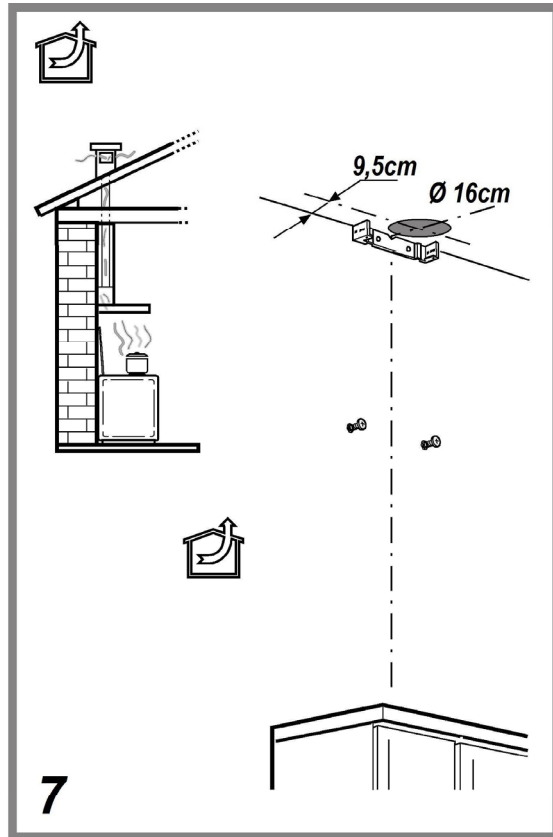
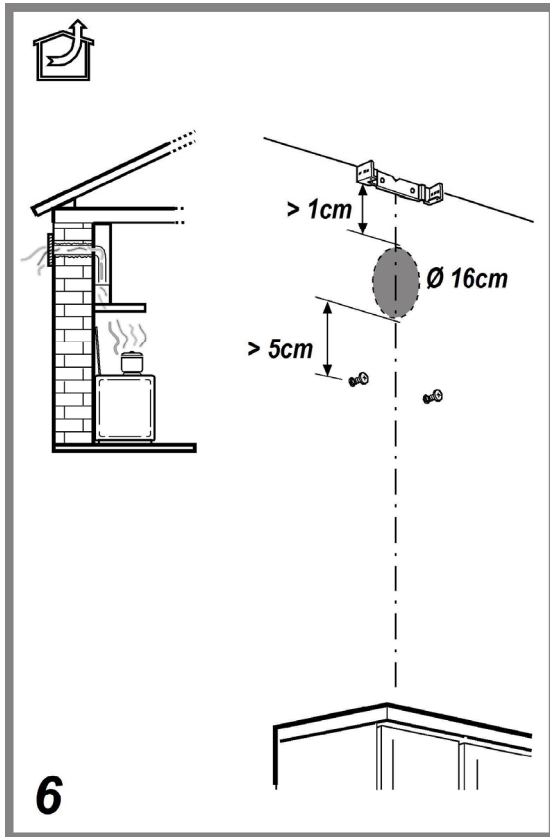

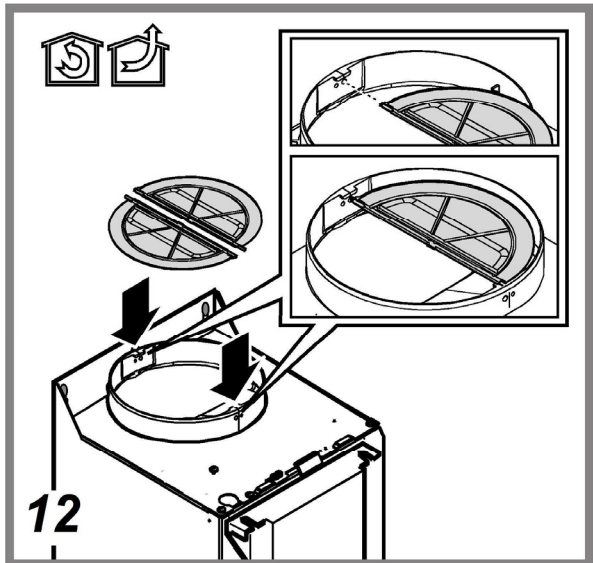
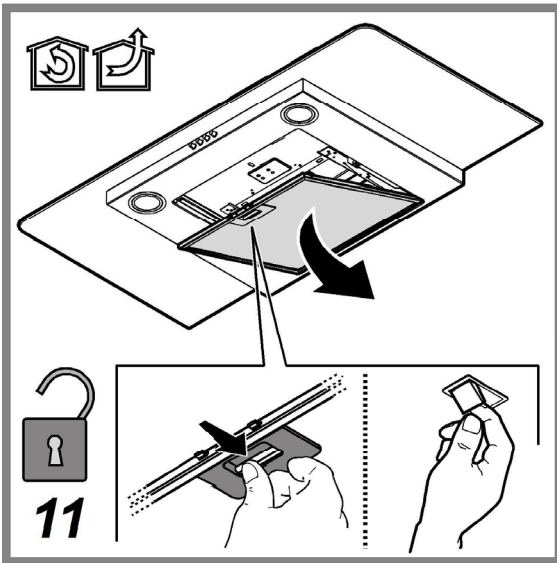
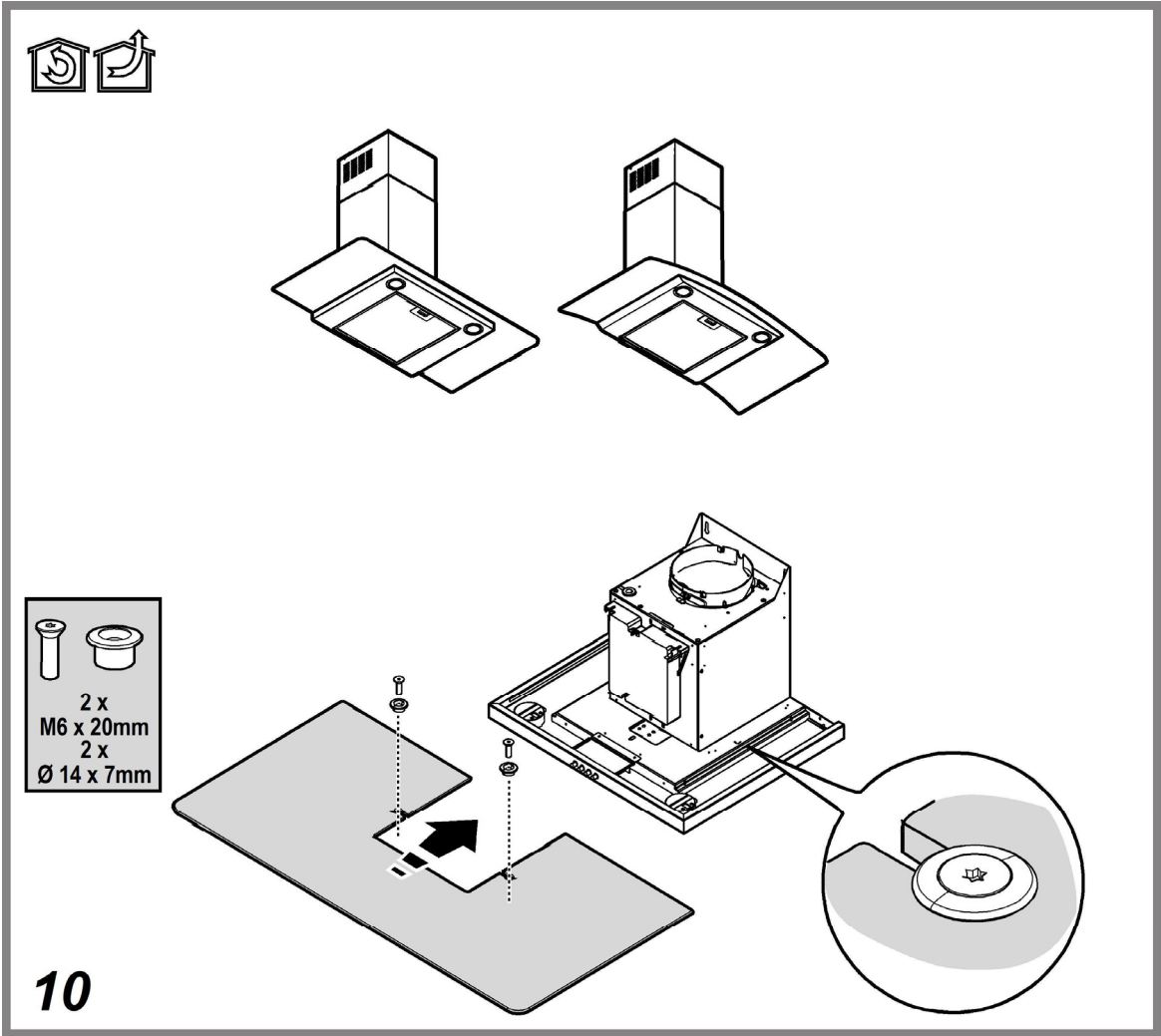

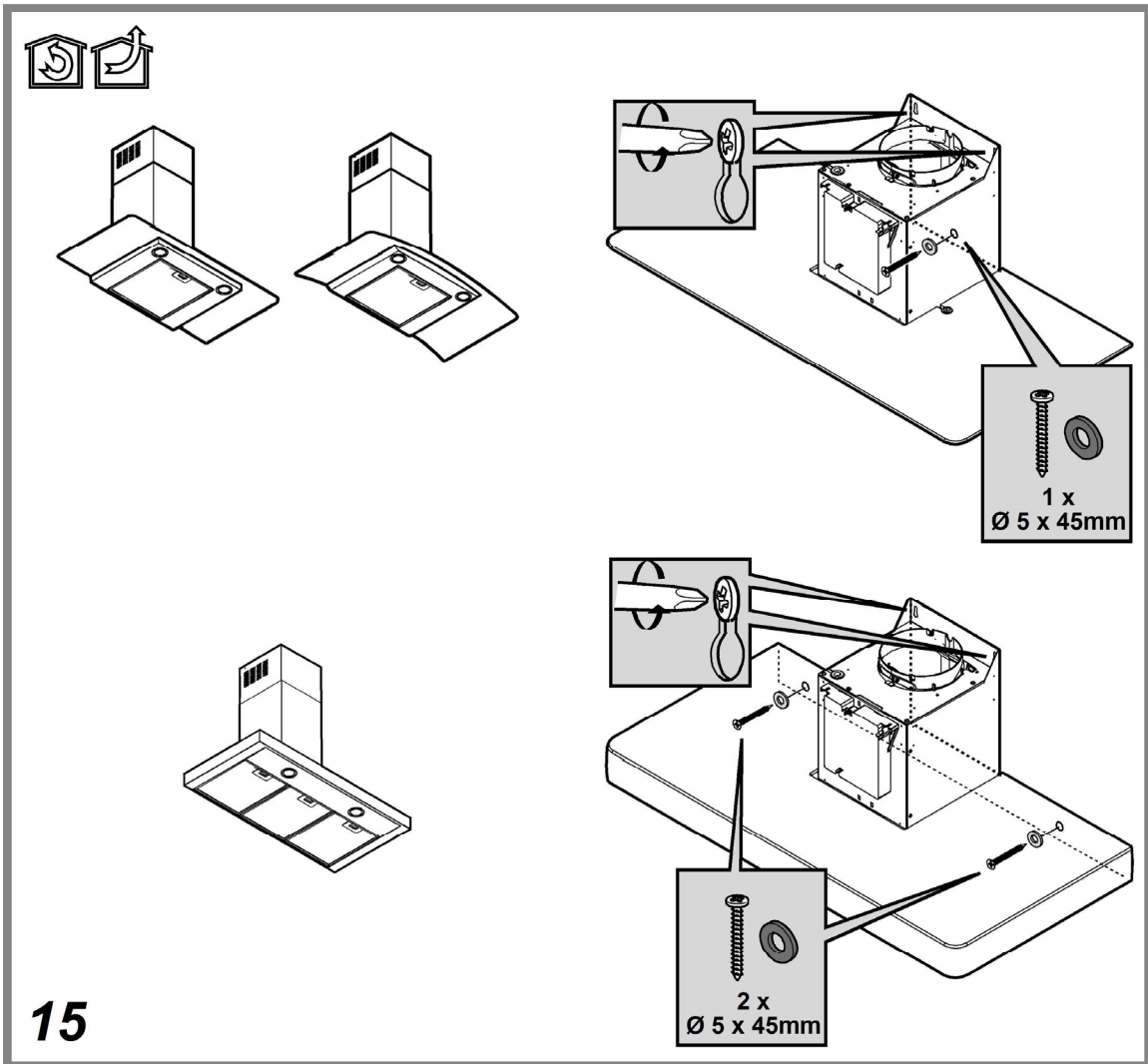
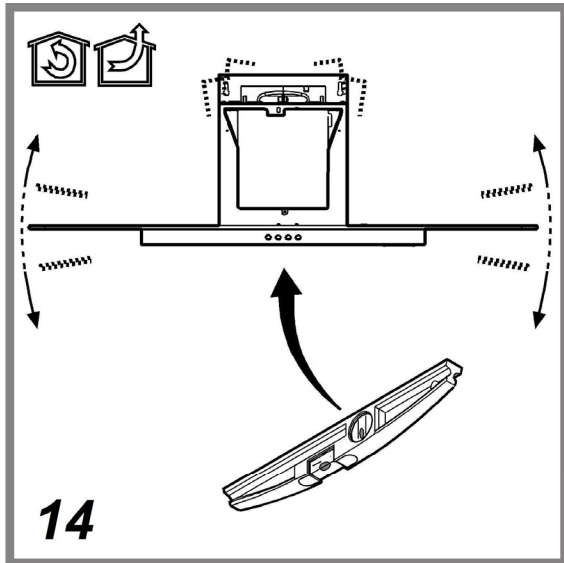
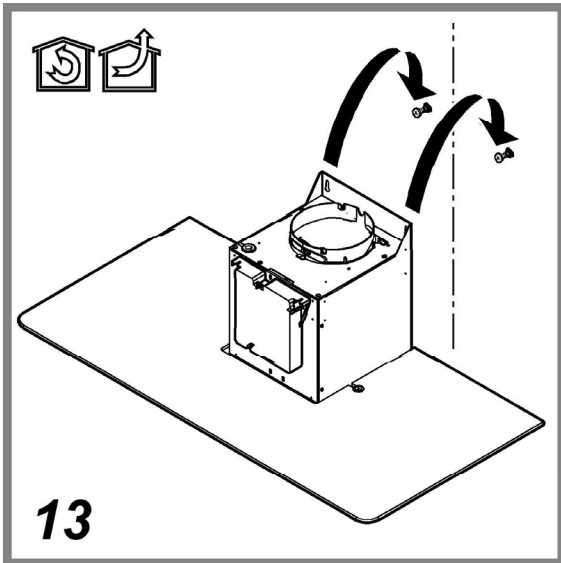

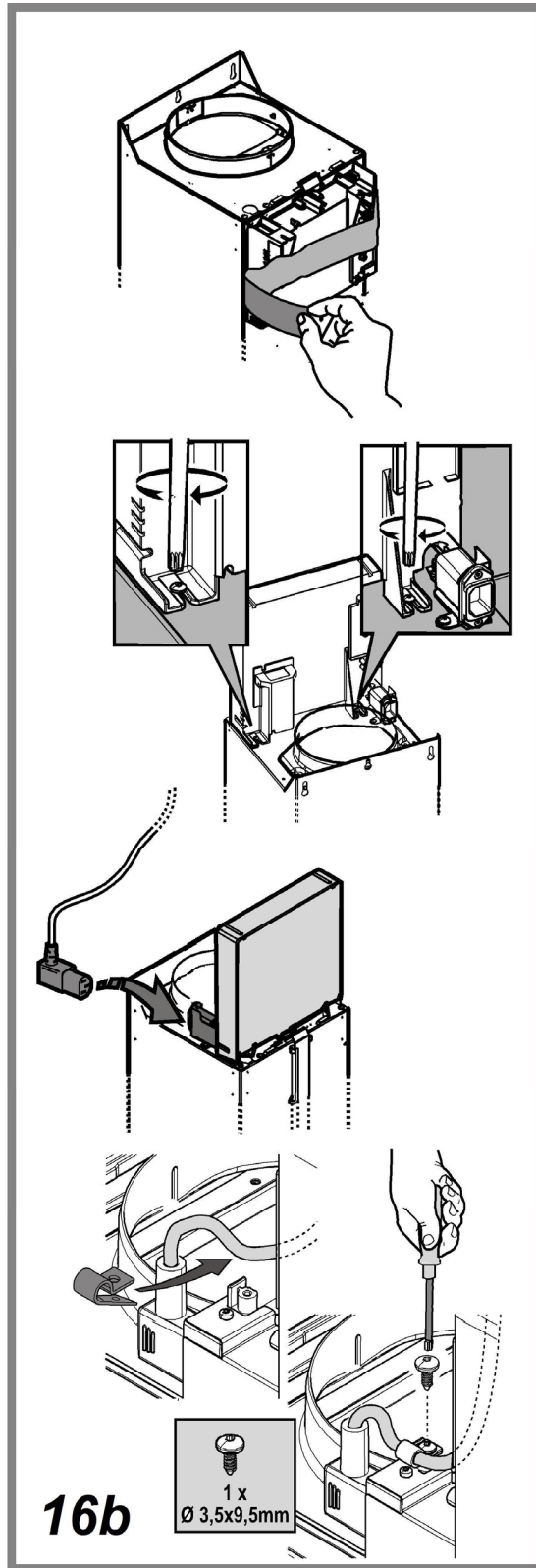
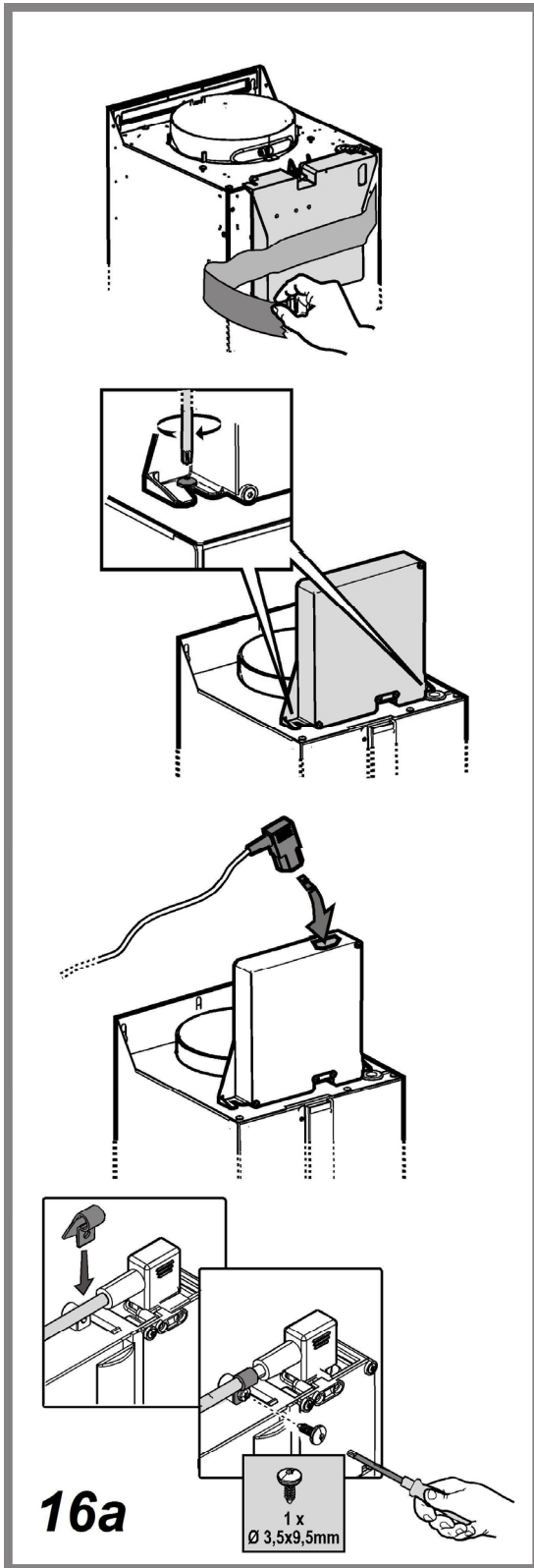

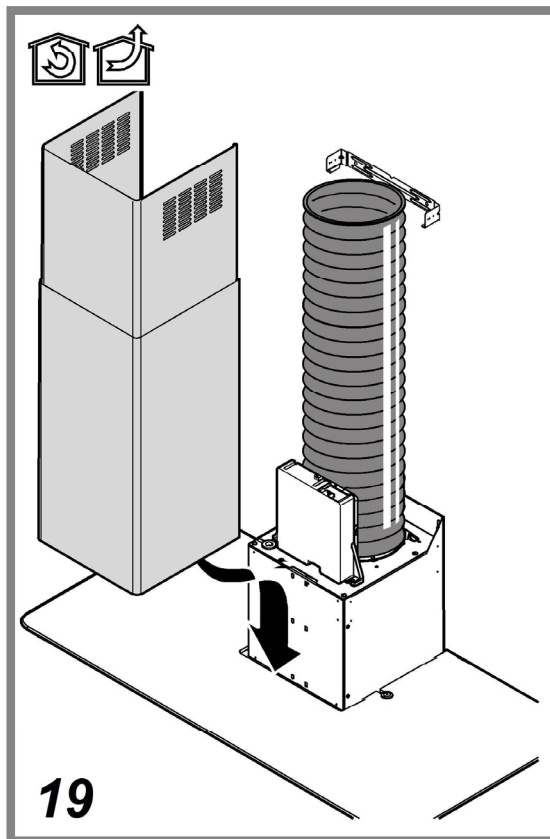
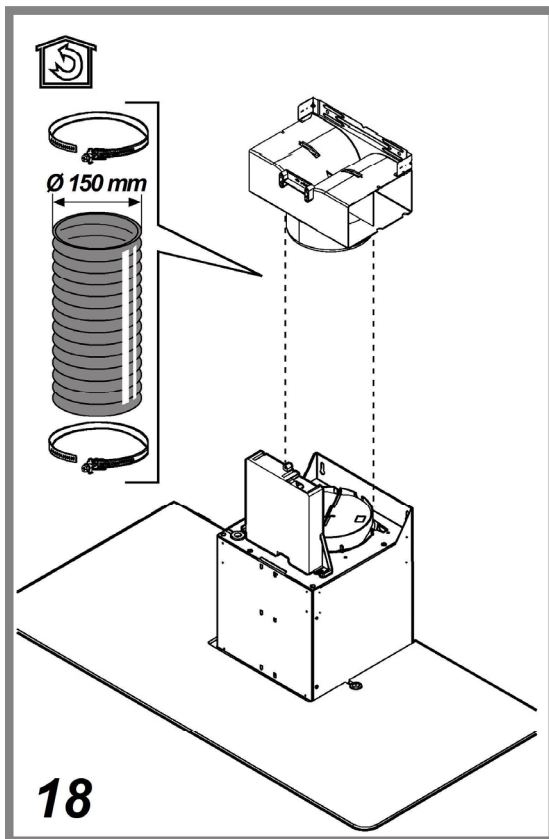
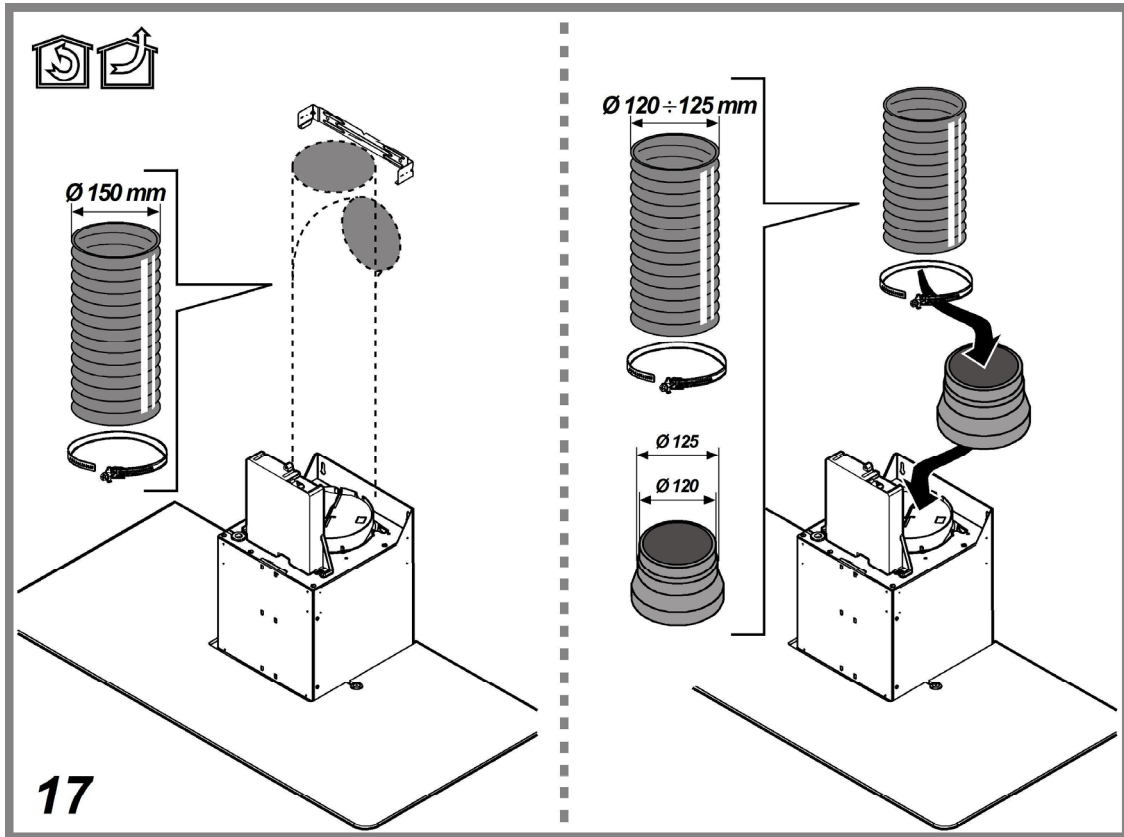

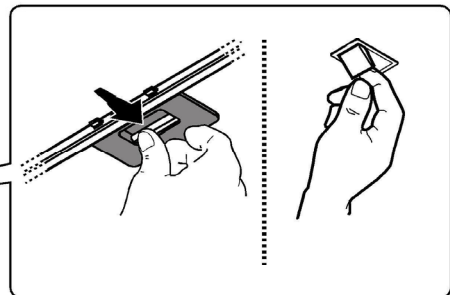
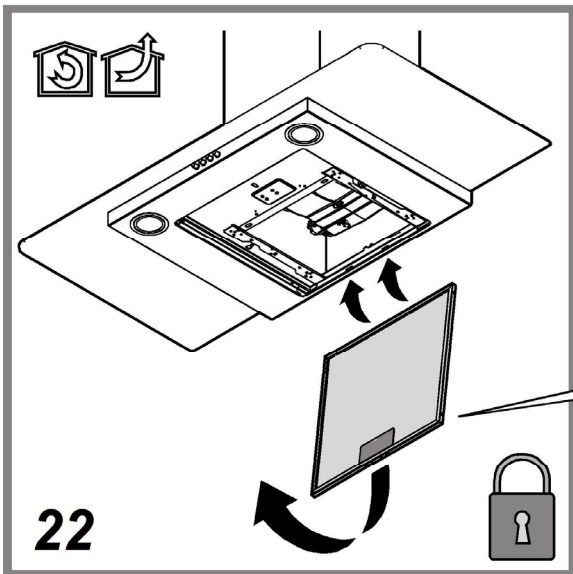
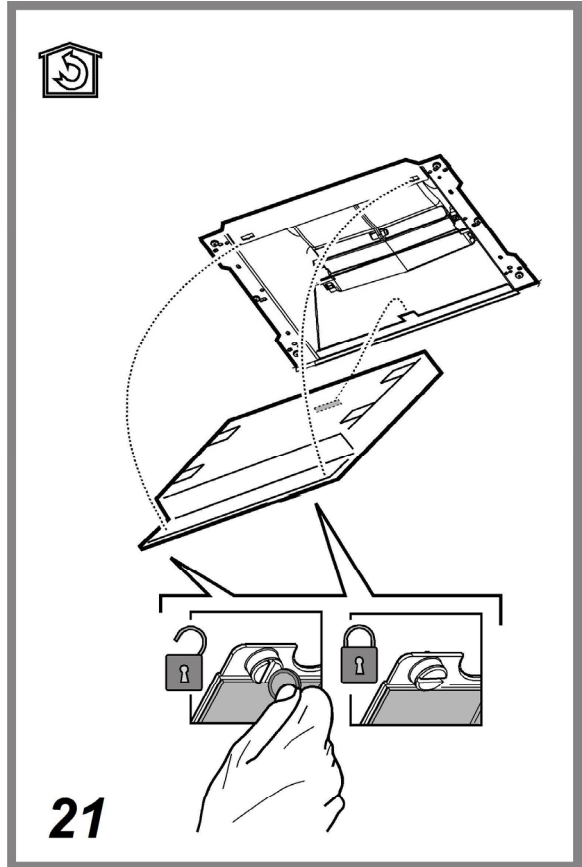
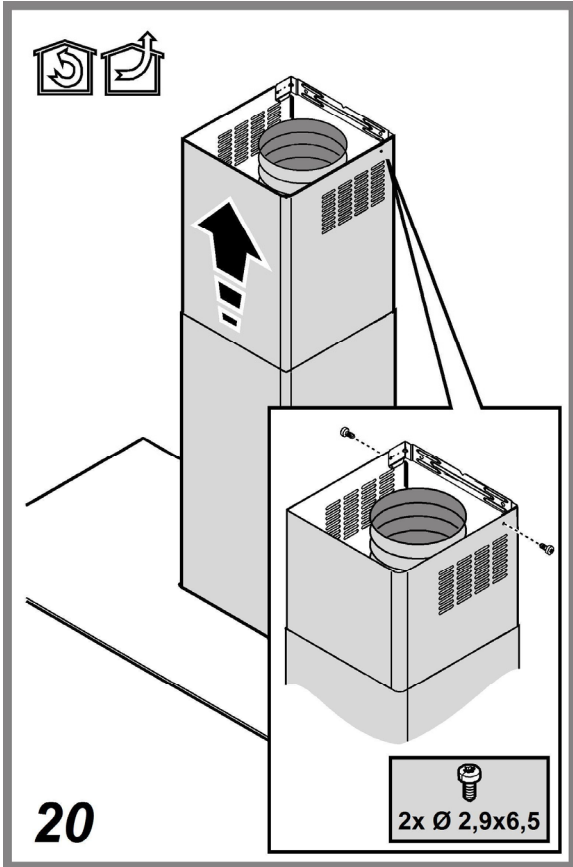

SICUREZZA GENERALE

Prima di qualsiasi operazione di pulizia o manutenzione, disinserire la cappa dalla rete elettrica togliendo la spina o staccando l'interruttore generale dell'abitazione.

Per tutte le operazioni di installazione e manutenzione utilizzare guanti da lavoro.

L'apparecchio può essere utilizzato da bambini di età non inferiore a 8 anni e da persone con ridotte capacità fisiche, sensoriali o mentali, o prive di esperienza o della necessaria conoscenza, purché sotto sorveglianza oppure dopo che le stesse abbiano ricevuto istruzioni relative all'uso sicuro dell'apparecchio e alla comprensione dei pericoli ad esso inerenti.

I bambini devono essere controllati affinché non giochino con l'apparecchio.

La pulizia e la manutenzione non deve essere effettuata da bambini senza sorveglianza.

Il locale deve disporre di sufficiente ventilazione, quando la cappa da cucina viene utilizzata contemporaneamente ad altri apparecchi a combustione di gas o altri combustibili.

La cappa va frequentemente pulita sia internamente che esternamente (ALMENO UNA VOLTA AL MESE), rispettare comunque quanto espressamente indicato nelle istruzioni di manutenzione riportate in questo manuale.

L'inosservanza delle norme di pulizia della cappa e della sostituzione e pulizia dei filtri comporta rischi di incendi.

E' severamente vietato fare cibi alla fiamma sotto la cappa.

L'impiego di fiamma libera è dannoso ai filtri e può dar luogo ad incendi, pertanto deve essere evitato in ogni caso.

La frittura deve essere fatta sotto controllo onde evitare che l'olio surriscaldato prenda fuoco.

ATTENZIONE: Quando il piano di cottura è in funzione le parti accessibili della cappa possono diventare calde.

Per la sostituzione della lampada utilizzare solo il tipo lampada indicato nella sezione manutenzione /sostituzione lampada di questo manuale.

Attenzione! Non collegare l'apparecchio alla rete elettrica finché l'installazione non è totalmente completata.

Per quanto riguarda le misure tecniche e di sicurezza da adottare per lo scarico dei fumi attenersi strettamente a quanto previsto dai regolamenti delle autorità locali competenti.

L'aria aspirata non deve essere convogliata in un condotto usato per lo scarico dei fumi prodotti da apparecchi a combustione di gas o di altri combustibili.

Non utilizzare o lasciare la cappa priva di lampade correttamente montate per possibile rischio di scossa elettrica.

Mai utilizzare la cappa senza griglia correttamente montata!

La cappa non va MAI utilizzata come piano di appoggio a meno che non sia espressamente indicato.

Utilizzare solo le viti di fissaggio in dotazione con il prodotto per l'installazione o, se non in dotazione, acquistare il tipo di viti corretto. Utilizzare la lunghezza

corretta per le viti che sono identificati nella Guida all'installazione. In caso di dubbio, consultare il centro di assistenza autorizzato o personale qualificata similare.

ATTENZIONE! La mancata installazione di viti e dispositivi di fissaggio in conformità di queste istruzioni può comportare rischi di natura elettrica.

La cappa può avere estetiche differenti rispetto a quanto illustrato nei disegni di questo libretto, comunque le istruzioni per l'uso, la manutenzione e l'installazione rimangono le stesse.

Attendersi strettamente alle istruzioni riportate in questo manuale. Si declina ogni responsabilità per eventuali inconvenienti, danni o incendi provocati all'apparecchio derivati dall'inosservanza delle istruzioni riportate in questo manuale. La cappa è concepita per l'aspirazione dei fumi e vapori della cottura ed è destinata al solo uso domestico.

! E' importante conservare questo manuale per poterlo consultare in ogni momento. In caso di vendita, di cessione o di trasloco, assicurarsi che resti insieme al prodotto.

! Leggere attentamente le istruzioni: ci sono importanti informazioni sull'installazione, sull'uso e sulla sicurezza.

! Non effettuare variazioni elettriche o meccaniche sul prodotto o sulle condotte di scarico.

! Verificare l'integrità della cappa prima di procedere con l'installazione. In caso contrario contattare il rivenditore e non proseguire con l'installazione.

La distanza minima fra la superficie di supporto dei recipienti sul dispositivo di cottura e la parte più bassa della cappa da cucina deve essere non inferiore a 50cm in caso di cucine elettriche e di 65cm in caso di cucine a gas o miste.

Se le istruzioni di installazione del dispositivo di cottura a gas specificano una distanza maggiore, bisogna tenerne conto.

COLLEGAMENTO ELETTRICO

La tensione di rete deve corrispondere alla tensione riportata sull'etichetta caratteristiche situata all'interno della cappa. Se provvista di spina allacciare la cappa ad una presa conforme alle norme vigenti posta in zona accessibile anche dopo l'installazione. Se sprovvista di spina (collegamento diretto alla rete) o la spina non è posta in zona accessibile, anche dopo installazione, applicare un interruttore bipolare a norma che assicuri la disconnessione completa della rete nelle condizioni della categoria di sovratensione III, conformemente alle regole di installazione.

Attenzione! Prima di ricollegare il circuito della cappa all'alimentazione di rete e di verificarne il corretto funzionamento, controllare sempre che il cavo di rete sia stato montato correttamente.

Sostituzione del cavo di alimentazione

La cappa è provvista di un cavo alimentazione speciale; in caso di danneggiamento del cavo, richiederlo al servizio assistenza tecnica.

SCARICO DELL' ARIA

(per le versioni aspiranti)

Collegare la cappa a tubi e fori di scarico a parete con diametro equivalente all'uscita d'aria (flangia di raccordo).

L'utilizzo di tubi e fori di scarico a parete con diametro inferiore determinerà una diminuzione delle prestazioni di aspirazione ed un drastico aumento della rumorosità.

Si declina perciò ogni responsabilità in merito.

- ! Usare un condotto lungo il minimo indispensabile.
- ! Usare un condotto con minor numero di curve possibile (angolo massimo della curva: 90°).
- ! Evitare cambiamenti drastici di sezione del condotto.
- ! L'azienda declina ogni responsabilità qualora queste norme non vengano rispettate.

FILTRANTE O ASPIRANTE ?

- ! La vostra cappa è pronta per essere utilizzata in versione aspirante. Per utilizzare la cappa in versione filtrante va installato l'apposito KIT ACCESSORIO.

Verificate nelle prime pagine di questo manuale se il KIT ACCESSORIO è già fornito a corredo o va acquistato a parte.

Nota: Se fornito a corredo, in alcuni casi, il sistema di filtraggio aggiuntivo a base di carboni attivi potrebbe essere già installato sulla cappa.

Le informazioni per la trasformazione della cappa da versione aspirante a versione filtrante sono già contenute in questo manuale.



Versione aspirante

I vapori vengono evacuati verso l'esterno tramite un tubo di scarico fissato alla flangia di raccordo.

Il diametro del tubo di scarico deve essere equivalente al diametro dell'anello di connessione.

Attenzione! Il tubo di evacuazione non è fornito e va acquistato.

Se la cappa è provvista di filtri al carbone, questi devono essere tolti.



Versione filtrante

L'aria aspirata verrà sgrassata e deodorata prima di essere riconvogliata nella stanza. Per utilizzare la cappa in questa versione è necessario installare un sistema di filtraggio aggiuntivo a base di carboni attivi.

COMANDI

La cappa è fornita di un pannello comandi con un controllo delle velocità di aspirazione ed un controllo di accensione della luce per l'illuminazione del piano di cottura.

Modelli con pulsantiera meccanica

HHBS 6.5F AM X - HHBS 9.5F AM X - HHF 6.4 F AM X - HHF 6.4 F AM K
HHF 9.4 F AM X - HHF 9.5 F AM X - HHGC 9.4F AM X - HHGC 6.4F AM X

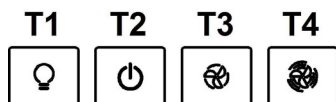

- T1. Interruttore luce ON/OFF.
- T2. Interruttore OFF/velocità 1
- T3. Selezione velocità 2
- T4. Selezione velocità 3

Modelli con pulsantiera Soft Button + Display LCD

HHBS 6.7F LL X - HHBS 9.7F LLI X - HHF 6.7F LL X

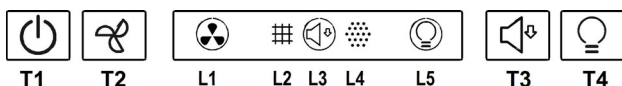

- T1. Tasto ON/OFF motore di aspirazione
- T2. Tasto di selezione velocità (potenza) di aspirazione di esercizio media, alta e intensiva.
Nota: La velocità (potenza) di aspirazione intensiva (LED L1 lampeggiante) ha una durata di circa 5 minuti, dopodiché viene impostata automaticamente la velocità (potenza) di aspirazione media.
- T3. Tasto di selezione velocità (potenza) di aspirazione "silenziosa"
- T4. Tasto ON/OFF illuminazione

- L1. Icona stato velocità (potenze) di aspirazione
- L2. Icona stato indicatore di saturazione filtro grassi
- L3. Icona stato velocità (potenza) di aspirazione bassa (silenziosa)
- L4. Icona stato indicatore di saturazione filtro al carbone
- L5. Icona stato illuminazione

Reset indicatore saturazione filtri

Dopo aver eseguito la manutenzione del filtro premere a lungo il tasto T3, l'icona che indica la saturazione del si spegne. Ripetere l'operazione nel caso entrambe le icone indicatrici di saturazione (grassi e carbone) siano accese.

Attivazione icona saturazione filtro carbone

L'icona della saturazione filtro carbone è normalmente disattivato. Per attivarlo procedere come segue:

A cappa spenta premere e mantenere premuto a lungo e contemporaneamente T1 e T3: L4 prima lampeggia, poi si accende a luce fissa ad indicare l'avvenuta attivazione.

Disattivazione icona saturazione filtro carbone: ripetere l'operazione sopra descritta, L4 si accende a luce fissa poi lampeggia sino a spegnersi ad indicare l'avvenuta disattivazione.

Funzionamento automatico in presenza di temperatura elevata

La cappa è dotata di un sensore che rileva la temperatura. Quando questa diventa troppo elevata, il sensore fa attivare automaticamente la velocità (potenza) di aspirazione media. La cappa si spegne non appena la temperatura rilevata dal sensore si abbassa sensibilmente.

Modelli con pulsantiera Soft Button + Delay OFF

RHHF 9.7F LB X - RHHBS 9.7F LB X - RHHGC 9.7F LB X

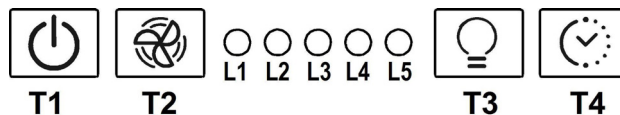

- T1. Tasto ON/OFF motore di aspirazione
- T2. Tasto di selezione velocità (potenza) di aspirazione di esercizio
Nota: La velocità (potenza) di aspirazione intensiva (LED L3 lampeggiante) ha una durata di circa 5 minuti, dopodiché viene impostata automaticamente la velocità (potenza) di aspirazione media (LED L2 acceso)
- T3. Tasto ON/OFF illuminazione
- T4. Tasto spegnimento automatico:
Nota: premere per questo tasto per impostare lo spegnimento automatico dopo:
Velocità (potenza) di aspirazione bassa: **20 minuti**
Velocità (potenza) di aspirazione media: **15 minuti**
Velocità (potenza) di aspirazione alta: **10 minuti**
Velocità (potenza) di aspirazione intensiva: **5 minuti**

- L1. LED velocità (potenza) di aspirazione bassa
- L2. LED velocità (potenza) di aspirazione media
- L3. LED velocità (potenza) di aspirazione alta
- L4. LED velocità (potenza) di aspirazione intensiva - temporizzata (5 min.).
- L5. LED di saturazione dei filtri:
lampeggiante: eseguire la manutenzione del filtro al carbone.
accesso: eseguire la manutenzione dei filtri grassi.

L1+L2+L3 lampeggianti in sequenza: funzionamento automatico in presenza di temperatura elevata (vedi paragrafo relativo)

Reset saturazione filtri

Dopo aver eseguito la manutenzione dei filtri premere a lungo il tasto T1, il LED L5 si spegne.

Attivazione LED saturazione filtro carbone

Il LED della saturazione filtro carbone è normalmente disattivato. Per attivarlo procedere come segue:

A cappa spenta premere e mantenere premuto a lungo e contemporaneamente T1 e T4: prima lampeggia L1 poi anche L2 ad indicare l'avvenuta attivazione.

Disattivazione LED saturazione filtro carbone: ripetere l'operazione sopra descritta, prima lampeggiano L1 e L2 poi solo L1 ad indicare l'avvenuta disattivazione.

Funzionamento automatico in presenza di temperatura elevata

La cappa è dotata di un sensore che rileva la temperatura. Quando questa diventa troppo elevata, il sensore fa attivare automaticamente la velocità (potenza) di aspirazione media. La cappa si spegne non appena la temperatura rilevata dal sensore si abbassa sensibilmente.

Modelli con pulsantiera Soft Button + Silent Speed

HHBS 9.5F AB X - HHBS 9.7F LBI X - HHBS 9.7F LB X
HHBS 6.7F LB X - HHGC 9.7F LB X - HHGC 6.7F LB X
HHGC 6.5F AB X - HHF 9.7F LB X - HHF 6.7F LB X

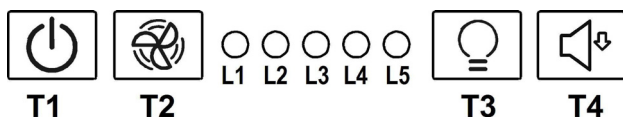

T1. Tasto ON/OFF motore di aspirazione

T2. Tasto di selezione velocità (potenza) di aspirazione di esercizio

Nota: La velocità (potenza) di aspirazione intensiva (LED L3 lampeggiante) ha una durata di circa 5 minuti, dopodiché viene impostata automaticamente la velocità (potenza) di aspirazione media (LED L2 acceso)

T3. Tasto ON/OFF illuminazione

T4. Tasto di selezione velocità (potenza) di aspirazione "silenziosa"

L1. LED velocità (potenza) di aspirazione media

L2. LED velocità (potenza) di aspirazione alta

L3. LED velocità (potenza) di aspirazione intensiva - temporizzata (5 min.).

L4. LED di saturazione dei filtri:

lampeggiante: eseguire la manutenzione del filtro al carbone.

acceso: eseguire la manutenzione dei filtri grassi.

L5. LED velocità (potenza) di aspirazione bassa (silenziosa)

L1+L2+L3 lampeggianti in sequenza: funzionamento automatico in presenza di temperatura elevata (vedi paragrafo relativo)

Reset saturazione filtri

Dopo aver eseguito la manutenzione dei filtri premere a lungo il tasto T1, il LED L4 si spegne.

Attivazione LED saturazione filtro carbone

Il LED della saturazione filtro carbone è normalmente disattivato. Per attivarlo procedere come segue:

A cappa spenta premere e mantenere premuto a lungo e contemporaneamente T1 e T4: prima lampeggia L1 poi anche L2 ad indicare l'avvenuta attivazione.

Disattivazione LED saturazione filtro carbone: ripetere l'operazione sopra descritta, prima lampeggiano L1 e L2 poi solo L1 ad indicare l'avvenuta disattivazione.

Funzionamento automatico in presenza di temperatura elevata

La cappa è dotata di un sensore che rileva la temperatura. Quando questa diventa troppo elevata, il sensore fa attivare automaticamente la velocità (potenza) di aspirazione media. La cappa si spegne non appena la temperatura rilevata dal sensore si abbassa sensibilmente.

MANUTENZIONE

Pulizia

Per la pulizia usare **ESCLUSIVAMENTE** un panno inumidito con detersivi liquidi neutri. **NON UTILIZZARE UTENSILI O STRUMENTI PER LA PULIZIA!** Evitare l'uso di prodotti contenenti abrasivi. **NON UTILIZZARE ALCOL!**

Pannello di aspirazione perimetrale

Pulire il pannello di aspirazione perimetrale con la stessa frequenza del filtro antigrasso, usare un panno ed un detergente liquido non troppo concentrato. Non utilizzare mai sostanze abrasive.

Manutenzione dei filtri antigrasso

Trattiene le particelle di grasso derivanti dalla cottura.

Deve essere pulito una volta al mese (o quando il sistema di indicazione di saturazione dei filtri - se previsto sul modello in possesso- indica questa necessità), con detersivi non aggressivi, manualmente oppure in lavastoviglie a basse temperature ed a ciclo breve.

Con il lavaggio in lavastoviglie il filtro antigrasso metallico può scolorirsi ma le sue caratteristiche di filtraggio non cambiano assolutamente.

Per smontare il filtro grassi tirare la maniglia di sgancio a molla.

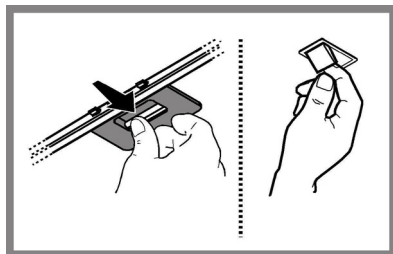

Manutenzione del filtro al carbone

Trattiene gli odori sgradevoli derivanti dalla cottura.

La saturazione del filtro carbone si verifica dopo un uso più o meno prolungato a seconda del tipo di cucina e della regolarità della pulizia del filtro grassi. In ogni caso è necessario sostituire la cartuccia al massimo ogni quattro mesi (o quando il sistema di indicazione di saturazione dei filtri - se previsto sul modello in possesso- indica questa necessità).

NON può essere lavato o rigenerato

Montaggio

Agganciare il filtro ai carboni attivi prima posteriormente sulla linguetta metallica della cappa, poi anteriormente con i due pomelli.

Smontaggio

Rimuovere il filtro ai carboni attivi girando di 90° i pomelli che lo fissano alla cappa.

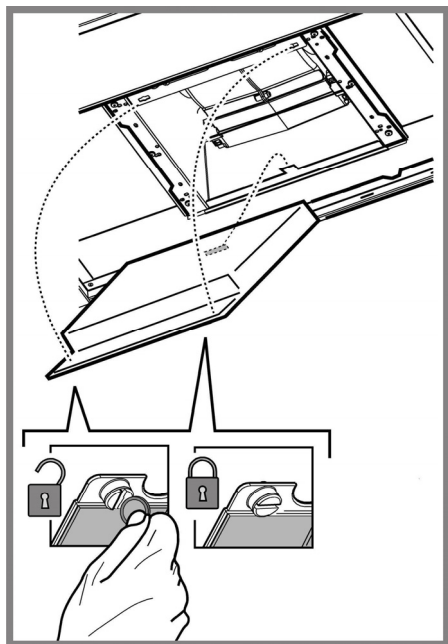

Sostituzione delle lampade

HHBS 6.5F AM X, HHBS 9.5F AM X, HHF 6.4 F AM X, HHF 6.4 F AM K, HHF 9.4 F AM X, HHF 9.5 F AM X, HHBS 9.5F AB X, HHGC 6.5F AB X, HHGC 9.4F AM X, HHGC 6.4F AM X

Disinserire l'apparecchio dalla rete elettrica.

Attenzione! Prima di toccare le lampade sincerarsi che siano fredde.

Sostituire la lampada danneggiata con una dello stesso tipo così come specificato nell'etichetta caratteristica o vicino alla lampada stessa sulla cappa.

1. Estrarre la protezione facendo leva con un piccolo giravite a taglio o simile utensile.
2. Sostituire la lampada danneggiata.
Utilizzare solo lampade alogene da 12V -20W max - G4, avendo cura di non toccarle con le mani.
3. Richiudere la protezione (fissaggio a scatto).

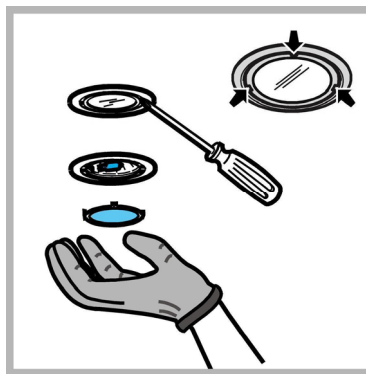

HHBS 6.7F LL X - RHHF 9.7F LB X - RHHBS 9.7F LB X - RHHGC 9.7F LB X - HHBS 9.7F LLI X - HHF 6.7F LL X - HHBS 9.7F LBI X - HHBS 9.7F LB X - HHBS 6.7F LB X - HHGC 9.7F LB X - HHGC 6.7F LB X - HHF 9.7F LB X - HHF 6.7F LB X

La cappa è dotata di un sistema di illuminazione basato sulla tecnologia LED.

I LED garantiscono una illuminazione ottimale, una durata fino a 10 volte maggiore delle lampade tradizionali e consentono di risparmiare il 90% di energia elettrica.

Per la sostituzione rivolgersi al servizio assistenza tecnica.

SMALTIMENTO

Questo apparecchio è contrassegnato in conformità alla Direttiva Europea 2012/19/EC, Waste Electrical and Electronic Equipment (WEEE). Assicurandosi che questo prodotto sia smaltito in modo corretto, l'utente contribuisce a prevenire le potenziali conseguenze negative per l'ambiente e la salute.



Il simbolo  sul prodotto o sulla documentazione di accompagnamento indica che questo prodotto non deve essere trattato come rifiuto domestico ma deve essere consegnato presso l'ideale punto di raccolta per il riciclaggio di apparecchiature elettriche ed elettroniche. Disfarsene seguendo le normative locali per lo smaltimento dei rifiuti. Per ulteriori informazioni sul trattamento, recupero e riciclaggio di questo prodotto, contattare l'ideale ufficio locale, il servizio di raccolta dei rifiuti domestici o il negozio presso il quale il prodotto è stato acquistato.

Apparecchiatura progettata, testata e realizzata nel rispetto delle norme sulla:

- Sicurezza: EN/IEC 60335-1; EN/IEC 60335-2-31, EN/IEC 62233.
- Prestazione: EN/IEC 61591; ISO 5167-1; ISO 5167-3; ISO 5168; EN/IEC 60704-1; EN/IEC 60704-2-13; EN/IEC 60704-3; ISO 3741; EN 50564; IEC 62301.
- EMC: EN 55014-1; CISPR 14-1; EN 55014-2; CISPR 14-2; EN/IEC 61000-3-2; EN/IEC 61000-3-3. Suggestivi per un corretto utilizzo al fine di ridurre l'impatto ambientale: Quando iniziate a cucinare, accendere la cappa alla velocità minima, lasciandola accesa per alcuni minuti anche dopo il termine della cottura. Aumentare la velocità solo in caso di grandi quantità di fumo e vapore, utilizzando la funzione booster solo in casi estremi. Per mantenere ben efficiente il sistema di riduzione degli odori, sostituire, quando è necessario, il/i filtro/i carbone. Per mantenere ben efficiente il filtro del grasso, pulirlo in caso di necessità. Per ottimizzare l'efficienza e minimizzare i rumori, utilizzare il diametro massimo del sistema di canalizzazione indicato in questo manuale.











ANOMALIE DI FUNZIONAMENTO

Se qualcosa non sembra funzionare, prima di chiamare il Servizio Assistenza effettuare i seguenti semplici controlli:

- Se la cappa non funziona:
Verificare che:
 - non c'è interruzione di corrente.
 - è stata selezionata una velocità.
- Se la cappa ha un rendimento scarso:
Verificare che:
 - La velocità motore selezionata è sufficiente per la quantità di fumo e di vapori liberata.
 - La cucina è sufficientemente areata per permettere una presa d'aria.
 - Il filtro carbone non è consumato (cappa in versione filtrante).
- Se la cappa si è spenta nel corso del normale funzionamento:
Verificare che:
 - non c'è interruzione di corrente.
 - il dispositivo di interruzione omni-polare non è scattato.

In caso di eventuali anomalie di funzionamento, prima di rivolgerVi al servizio assistenza scollegate per almeno 5 sec. l'apparecchio dall'alimentazione elettrica estraendo la spina e collegatelo poi nuovamente. Nel caso in cui l'anomalia di funzionamento dovesse perdurare, rivolgersi al servizio d'assistenza.

DATI TECNICI

Modello	Altezza (cm)	Larghezza (cm)	Profondità (cm)	Ø del tubo di scarico (cm)
HHBS6.5FAMX HHBS6.7FLIX HHBS6.7FLBX	 61,9 - 114  70,4 - 114	59,8	45	15-12,5-12
HHBS9.5FAMX RHHBS9.7FLBX HHBS9.7FLIX HHBS9.5FABX HHBS9.7FLBIX HHBS9.7FLBX	 61,9 - 114  70,4 - 114	89,8	45	15-12,5-12
HHF6.4 FAMX HHF6.4 FAMK HHF6.7FLIX HHGC6.7FLBX HHGC6.5FABX HHF6.7FLBX HHGC6.4FAMX	 60 - 112,5  68,5 - 112,5	59,8	45	15-12,5-12
HHF9.4FAMX HHF9.5FAMX RHHF9.7FLBX HHF9.7FLBX	 60 - 112,5  68,5 - 112,5	89,8	45	15-12,5-12
RHHGC9.7FLBX HHGC9.7FLBX HHGC9.4FAMX	 62,3 - 114,8  70,8 - 114,8	89,8	45	15-12,5-12

Vedi targhetta caratteristiche per l'assorbimento totale e l'assorbimento della lampada.

HHBS 6.5F AM X, HHBS 9.5F AM X, HHF 6.4 F AM X, HHF 6.4 F AM K, HHF 9.4 F AM X, HHF 9.5 F AM X, HHBS 9.5F AB X, HHGC 6.5F AB X, HHGC 9.4F AM X, HHGC 6.4F AM X

	Potenza (W)	Tensione (V)	Attacco	Dimensioni (mm)
Alogena	2 x 20W	12	G4	33xØ10

HHBS 6.7F LL X - RHHF 9.7F LB X - RHHBS 9.7F LB X - RHHGC 9.7F LB X - HHBS 9.7F LLI X - HHF 6.7F LL X - HHBS 9.7F LBI X - HHBS 9.7F LB X - HHBS 6.7F LB X - HHGC 9.7F LB X - HHGC 6.7F LB X - HHF 9.7F LB X - HHF 6.7F LB X

La cappa è dotata di un sistema di illuminazione basato sulla tecnologia LED. Per la sostituzione rivolgersi al servizio assistenza tecnica.



Componenti non in dotazione con il prodotto

 **199.199.199**

GENERAL SAFETY

Before any cleaning or maintenance operation, disconnect hood from the mains by removing the plug or disconnecting the mains electrical supply.

Always wear work gloves for all installation and maintenance operations.

This appliance can be used by children aged from 8 years and above and persons with reduced physical, sensory or mental capabilities or lack of experience and knowledge if they have been given supervision or instruction concerning use of the appliance in a safe way and understand the hazards involved.

Children shall not be allowed to tamper with the controls or play with the appliance.

Cleaning and user maintenance shall not be made by children without supervision.

The premises where the appliance is installed must be sufficiently ventilated, when the kitchen hood is used together with other gas combustion devices or other fuels.

The hood must be regularly cleaned on both the inside and outside (AT LEAST ONCE A MONTH).

This must be completed in accordance with the maintenance instructions provided in this manual. Failure to follow the instructions provided in this user guide regarding the cleaning of the hood and filters will lead to the risk of fires.

The flaming of foods beneath the hood itself is severely prohibited.

The use of exposed flames is detrimental to the filters and may cause a fire risk, and must therefore be avoided in all circumstances.

Any frying must be done with care in order to make sure that the oil does not overheat and ignite.

CAUTION: Accessible parts of the hood may become hot when used with cooking appliances.

For lamp replacement use only lamp type indicated in the Maintenance/Replacing lamps section of this manual.

WARNING! Do not connect the appliance to the mains until the installation is fully complete.

With regards to the technical and safety measures to be adopted for fume discharging it is important to closely follow the regulations provided by the local authorities.

The ducting system for this appliance must not be connected to any existing ventilation system which is being used for any other purpose such as discharging exhaust fumes from appliances burning gas or other fuels.

Do not use or leave the hood without the lamp correctly mounted due to the possible risk of electric shocks.

Never use the hood without effectively mounted grids.

The hood must NEVER be used as a support surface unless specifically indicated.

Use only the fixing screws supplied with the product for installation or, if not supplied, purchase the correct screws type.

Use the correct length for the screws which are identified in the Installation Guide.

In case of doubt, consult an authorised service assistance centre or similar qualified person.

WARNING! Failure to install the screws or fixing device in accordance with these

instructions may result in electrical hazards.

The hood can look different to that illustrated in the drawings in this booklet. The instructions for use, maintenance and installation, however, remain the same.

Closely follow the instructions set out in this manual. All responsibility, for any eventual inconveniences, damages or fires caused by not complying with the instructions in this manual, is declined. The hood is conceived for the suction of cooking fumes and steam and is destined only for domestic use.

- ! It is important to conserve this booklet for consultation at any moment. In the case of sale, cession or move, make sure it is together with the product.
- ! Read the instructions carefully: there is important information about installation, use and safety.
- ! Do not carry out electrical or mechanical variations on the product or on the discharge conduits.
- ! Before proceeding with the installation of the appliance verify that there are no damaged all components. Otherwise contact your dealer and do not proceed with the installation.

The minimum distance between the supporting surface for the cooking equipment on the hob and the lowest part of the range hood must be not less than 50cm from electric cookers and 65cm from gas or mixed cookers.

If the instructions for installation for the gas hob specify a greater distance, this must be adhered to.

ELECTRICAL CONNECTION

The mains power supply must correspond to the rating indicated on the plate situated inside the hood. If provided with a plug connect the hood to a socket in compliance with current regulations and positioned in an accessible area, after installation. If it not fitted with a plug (direct mains connection) or if the plug is not located in an accessible area, after installation, apply a double pole switch in accordance with standards which assures the complete disconnection of the mains under conditions relating to over-current category III, in accordance with installation instructions.

Warning! Before re-connecting the hood circuit to the mains supply and checking the efficient function, always check that the mains cable is correctly assembled.

Replacing the power cable

The hood is provided with a special power cable ; if the cable is damaged, request a new one from Technical Service.

AIR VENT

(for the suction versions)

Connect the hood and discharge holes on the walls with a diameter equivalent to the air outlet (connection flange).

Using the tubes and discharge holes on walls with smaller dimensions will cause a diminution of the suction performance and a drastic increase in noise.

Any responsibility in the matter is therefore declined.

- ! Use a duct of the minimum indispensable length.
- ! Use a duct with as few elbows as possible (maximum elbow angle: 90°).
- ! Avoid drastic changes in the duct cross-section.
- ! The company declines any responsibility whenever these regulations are not respected.

FILTERING OR DUCTING ?

- ! Your cooker hood is ready to be used in suction version.
To use the hood in filtering version the special ACCESSORY KIT must be installed.
Check on the first pages of this manual if the ACCESSORY KIT is furnished or must be bought separately.
Note: If furnished, in certain cases, the additional activated carbon filtering system may be installed on the hood.
Information about the conversion of the hood from suction version to filtering version is present in this manual.



Ducting version

In this case the fumes are conveyed outside of the building by means of a special pipe connected with the connection ring located on top of the hood.

Attention! The exhausting pipe is not supplied and must be purchased apart. Diameter of the exhausting pipe must be equal to that of the connection ring. Attention! If the hood is supplied with active charcoal filter, then it must be removed.



Filter version

The aspirated air will be degreased and deodorised before being fed back into the room.

In order to use the hood in this version, you have to install a system of additional filtering based on activated charcoal.

CONTROLS

The hood is fitted with a control panel with aspiration speed selection control and a light switch to control cooking area lights.

Models with mechanical control panel

HHBS 6.5F AM X - HHBS 9.5F AM X - HHF 6.4 F AM X - HHF 6.4 F AM K
HHF 9.4 F AM X - HHF 9.5 F AM X - HHGC 9.4F AM X - HHGC 6.4F AM X

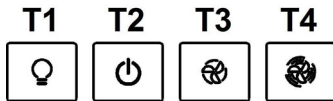

- T1. ON/OFF light switch
- T2. Speed 1/OFF switch
- T3. 2-speed selection
- T4. 3-speed selection

Models with Soft Button panel + LCD Display

HHBS 6.7F LL X - HHBS 9.7F LLI X - HHF 6.7F LL X

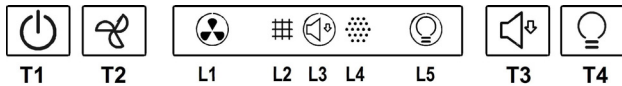

- T1. Button ON/OFF suction motor
- T2. Selection button for medium, high and intensive operating suction speed (power).
Note: Intensive suction speed (power) intensiva (LED L1 flashing) lasts for approximately 5 minutes, then the medium suction speed (power) is automatically set.
- T3. Selection button for 'silent' suction speed (power)
- T4. Button ON/OFF lighting
- L1. Status icon suction speeds (powers)
- L2. Status icon saturation indicator for grease filter
- L3. Status icon low (silent) suction speed (power)
- L4. Status icon saturation indicator charcoal filter
- L5. Status icon lighting

Reset filter saturation indicator

After performing maintenance of the filter, press and hold button T3, the icon indicating saturation will switch off. Repeat the operation if both icons indicating saturation (grease and charcoal) are on.

Activation of the icon for charcoal filter saturation

The icon for charcoal filter saturation is normally disabled. To activate it, proceed as follows:

With the hood off, press and hold for a long time and simultaneously T1 and T3: L4 flashes at first then it switches on with steady light to indicate successful activation.

Disabling the icon for charcoal filter saturation: repeat the above operation, L4 switches on with steady light then flashes and in the end switches off to indicate successful disabling.

Automatic operation at high temperature

The hood is fitted with a sensor that detects the temperature. When this becomes too high, the sensor automatically activates the medium suction speed (power). The hood switches off when the temperature detected by the sensor has lowered significantly.

Models with Soft Button panel + Delay OFF

RHHF 9.7F LB X - RHHBS 9.7F LB X - RHHGC 9.7F LB X

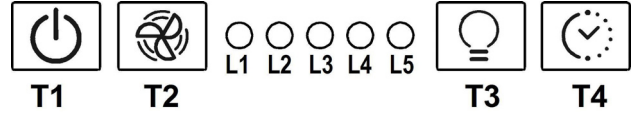

- T1. Button ON/OFF suction motor
- T2. Selection button operating suction speed (power)
Note: The intensive suction speed (power) (LED L3 flashing) lasts for approximately 5 minutes, then the medium suction speed (power) is automatically set (LED L2 on)
- T3. Button ON/OFF lighting
- T4. Automatic shutdown button:
Note: press this button to set the automatic shutdown after:
Low suction speed (power): **20 minutes**
Medium suction speed (power): **15 minutes**
High suction speed (power): **10 minutes**
Intensive suction speed (power): **5 minutes**

- L1. LED low suction speed (power)
- L2. LED medium suction speed (power)
- L3. LED high suction speed (power)
- L4. LED intensive suction speed (power) - timed (5 min.).
- L5. LED for filter saturation:
flashing: carry out maintenance of the charcoal filter;
on: carry out maintenance of grease filters.

L1+L2+L3 flashing in sequence: automatic operation at high temperature (see related section)

Reset filter saturation

After carrying out filter maintenance, press and hold button T1, LED L5 switches off.

Activation of the LED for charcoal filter saturation

The LED for charcoal filter saturation is normally disabled. To activate it, proceed as follows:

With the hood off, press and hold for a long time and simultaneously T1 and T4: L1 flashes at first, then L2 as well, to indicate successful activation.

Disabling the LED for charcoal filter saturation: repeat the above operation, first L1 and L2 start flashing then only L1 to indicate successful disabling.

Automatic operation at high temperature

The hood is fitted with a sensor that detects the temperature. When this becomes too high, the sensor automatically switches on the medium suction speed (power). The hood switches off when the temperature detected by the sensor has lowered significantly.

Models with Soft Button panel + Silent Speed

HHBS 9.5F AB X - HHBS 9.7F LBI X - HHBS 9.7F LB X
HHBS 6.7F LB X - HHGC 9.7F LB X - HHGC 6.7F LB X
HHGC 6.5F AB X - HHF 9.7F LB X - HHF 6.7F LB X

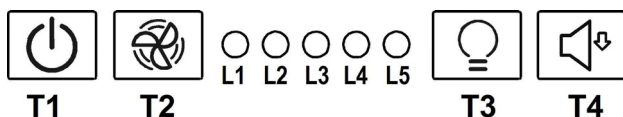

T1. Button ON/OFF suction motor

T2. Selection button operating suction speed (power)

Note: The intensive suction speed (power) (LED L3 flashing) lasts for approximately 5 minutes, then the medium suction speed (power) is automatically set (LED L2 on)

T3. Button ON/OFF lighting

T4. Selection button 'silent' suction speed (power)

L1. LED medium suction speed (power)

L2. LED high suction speed (power)

L3. LED intensive suction speed (power) - timed (5 min.).

L4. LED filter saturation:

flashing: carry out maintenance of the charcoal filter;

on: carry out maintenance of grease filters.

L5. LED low (silent) suction speed (power)

L1+L2+L3 flashing in sequence: automatic operation at high temperature (see related section)

Reset filter saturation

After carrying out filter maintenance, press and hold button T1, LED L4 switches off.

Activation of the LED for charcoal filter saturation

The LED for charcoal filter saturation is normally disabled. To activate it, proceed as follows:

With the hood off, press and hold for a long time and simultaneously T1 and T4: L1 flashes first then L2 as well, to indicate successful activation.

Disabling the LED for charcoal filter saturation: repeat the above operation, L1 and L2 start flashing first, then only L1, to indicate successful disabling.

Automatic operation at high temperature

The hood is fitted with a sensor that detects the temperature. When this becomes too high, the sensor automatically activates the medium suction speed (power). The hood switches off when the temperature detected by the sensor has lowered significantly.

MAINTENANCE

Cleaning

Clean using **ONLY** the cloth dampened with neutral liquid detergent. **DO NOT CLEAN WITH TOOLS OR INSTRUMENTS.** Do not use abrasive products. **DO NOT USE ALCOHOL!**

Perimeter aspiration panel

Clean the perimeter aspiration panel with the same frequency as the ant-fats filter, using a cloth and not too concentrated liquid detergent. Do not use abrasive substances.

Maintenance of the anti-grease filters

Traps cooking grease particles.

This must be cleaned once a month (or when the filter saturation indication system – if envisaged on the model in possession – indicates this necessity) using non aggressive detergents, either by hand or in the dishwasher, which must be set to a low temperature and a short cycle.

When washed in a dishwasher, the grease filter may discolour slightly, but this does not affect its filtering capacity.

To remove the grease filter, pull the spring release handle.

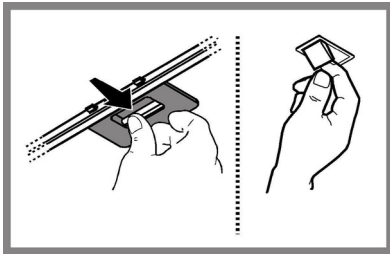

Maintenance of the charcoal filter

It absorbs unpleasant odours caused by cooking.

The saturation of the charcoal filter occurs after more or less prolonged use, depending on the type of cooking and the regularity of cleaning of the grease filter.

In any case it is necessary to replace the cartridge at least every four months (or when the filter saturation indication system – if envisaged on the model in possession – indicates this necessity). The charcoal filter may NOT be washed or regenerated.

Assembly: Hook the charcoal filter at the back on the metal tongue of the hood first, then on the front with the two knobs.

Disassembly

Remove the charcoal filter by turning the knobs fixing it to the hood by 90°.

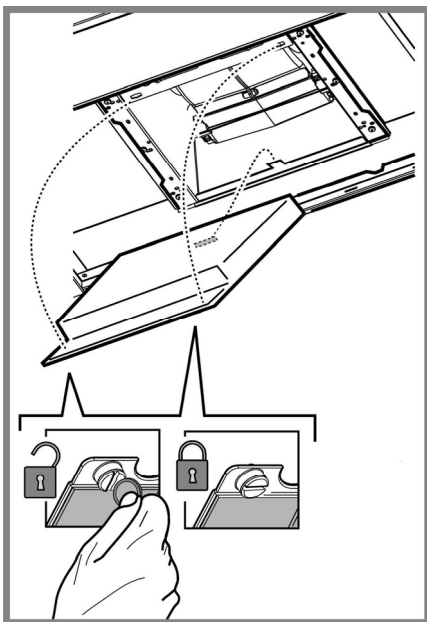

Replacing lamps

HHBS 6.5F AM X, HHBS 9.5F AM X, HHF 6.4 F AM X, HHF 6.4 F AM K, HHF 9.4 F AM X, HHF 9.5 F AM X, HHBS 9.5F AB X, HHGC 6.5F AB X, HHGC 9.4F AM X, HHGC 6.4F AM X

Disconnect the appliance from the electricity.

Warning! Prior to touching the light bulbs ensure they are cooled down.

Replace the old light bulb with the one of the same type as specified in the feature label or near the light lamp on the hood.

1. Using a flat head screwdriver or equivalent tool, carefully pry loose the light cover.
2. Remove the damaged light and replace with a new 12 Volt, 20 Watt (Maximum) halogen light made for a G-4 base SUITABLE FOR USE IN OPEN LUMINAIRES. Follow package directions and do not touch new light with bare hands.
3. Reinstall the light cover. (it will snap shut).

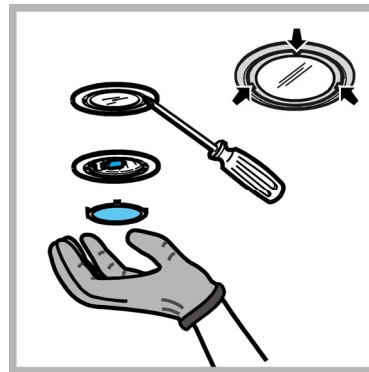

HHBS 6.7F LL X - RHHF 9.7F LB X - RHHBS 9.7F LB X - RHHGC 9.7F LB X - HHBS 9.7F LLI X - HHF 6.7F LL X - HHBS 9.7F LBI X - HHBS 9.7F LB X - HHBS 6.7F LB X - HHGC 9.7F LB X

HHGC 6.7F LB X - HHF 9.7F LB X - HHF 6.7F LB X

The hood is equipped with a lighting system based on LED technology.

The LEDs guarantee an optimum lighting, a duration up to 10 times as long as the traditional lamps and allow to save 90% electrical energy.

For replacement, contact the technical service.

DISPOSAL

This appliance is marked according to the European directive 2012/19/EC on Waste Electrical and Electronic Equipment (WEEE). By ensuring this product is disposed of correctly, you will help prevent potential negative consequences for the environment and human health, which could otherwise be caused by inappropriate waste handling of this product.



The symbol  on the product, or on the documents accompanying the product, indicates that this appliance may not be treated as household waste. Instead it should be taken to the appropriate collection point for the recycling of electrical and electronic equipment. Disposal must be carried out in accordance with local environmental regulations for waste disposal. For further detailed information regarding the process, collection and recycling of this product, please contact the appropriate department of your local authorities or the local department for household waste or the shop where you purchased this product.

Appliance designed, tested and manufactured according to:

- Safety: EN/IEC 60335-1; EN/IEC 60335-2-31, EN/IEC 62233.
- Performance: EN/IEC 61591; ISO 5167-1; ISO 5167-3; ISO 5168; EN/IEC 60704-1; EN/IEC 60704-2-13; EN/IEC 60704-3; ISO 3741; EN 50564; IEC 62301.
- EMC: EN 55014-1; CISPR 14-1; EN 55014-2; CISPR 14-2; EN/IEC 61000-3-2; EN/IEC 61000-3-3. Suggestions for a correct use in order to reduce the environmental impact: Switch ON the hood at minimum speed when you start cooking and kept it running for few minutes after cooking is finished. Increase the speed only in case of large amount of smoke and vapour and use boost speed(s) only in extreme situations. Replace the charcoal filter(s) when necessary to maintain a good odour reduction efficiency. Clean the grease filter(s) when necessary to maintain a good grease filter efficiency. Use the maximum diameter of the ducting system indicated in this manual to optimize efficiency and minimize noise.











MALFUNCTIONS

If something appears not to be working properly, do the following simple checks before calling Technical Service:

- If the hood is not working:
 - Check that:
 - The power has not been disconnected.
 - A speed has been selected.
- If the hood performs inefficiently:
 - Check that:
 - The motor speed selected is sufficient for the amount of smoke and vapours released.
 - The kitchen is sufficiently ventilated to allow air intake.
 - The charcoal filter is not worn (hood in filtering version).
- If the hood has turned off during normal functioning:
 - Check that:
 - The power has not been disconnected.
 - the omnipolar disconnection device has not tripped.

If the hood fails to operate correctly, briefly disconnect it from the mains power supply for almost 5 sec. by pulling out the plug. Then plug it in again and try once more before contacting the Technical Assistance Service.

TECHNICAL DATA

Model	Height (cm)	Width (cm)	Tiefe (cm)	Ø of exhaust tube (cm)
HHBS6.5FAMX HHBS6.7FLIX HHBS6.7FLBX	 61,9 - 114  70,4 - 114	59,8	45	15-12,5-12
HHBS9.5FAMX RHHBS9.7FLBX HHBS9.7FLIX HHBS9.5FABX HHBS9.7FLBIX HHBS9.7FLBX	 61,9 - 114  70,4 - 114	89,8	45	15-12,5-12
HHF6.4 FAMX HHF6.4 FAMX HHF6.7FLIX HHGC6.7FLBX HHGC6.5FABX HHF6.7FLBX HHGC6.4FAMX	 60 - 112,5  68,5 - 112,5	59,8	45	15-12,5-12
HHF9.4FAMX HHF9.5FAMX RHHF9.7FLBX HHF9.7FLBX	 60 - 112,5  68,5 - 112,5	89,8	45	15-12,5-12
RHHGC9.7FLBX HHGC9.7FLBX HHGC9.4FAMX	 62,3 - 114,8  70,8 - 114,8	89,8	45	15-12,5-12

Please check the plate in order to verify the total absorption and the light absorption.

HHBS 6.5F AM X, HHBS 9.5F AM X, HHF 6.4 F AM X, HHF 6.4 F AM K, HHF 9.4 F AM X, HHF 9.5 F AM X, HHBS 9.5F AB X, HHGC 6.5F AB X, HHGC 9.4F AM X, HHGC 6.4F AM X

	Power (W)	Voltage (V)	Cap	Dimensions (mm)
Halogen	2 x 20W	12	G4	33xØ10

HHBS 6.7F LL X - RHHF 9.7F LB X - RHHBS 9.7F LB X - RHHGC 9.7F LB X - HHBS 9.7F LLI X - HHF 6.7F LL X - HHBS 9.7F LBI X - HHBS 9.7F LB X - HHBS 6.7F LB X - HHGC 9.7F LB X
HHGC 6.7F LB X - HHF 9.7F LB X - HHF 6.7F LB X

The hood is equipped with a lighting system based on LED technology. For replacement, contact the technical service.



Components not provided with the product

SÉCURITÉ GÉNÉRALE

Avant toute opération de nettoyage ou d'entretien, débranchez l'alimentation électrique en retirant la fiche ou en coupant l'interrupteur général.

Utilisez de gants de travail pour toute opération de nettoyage ou d'entretien.

L'appareil peut être utilisé par les enfants âgés pas moins de 8 ans et les personnes ayant des capacités réduites physiques, sensorielles ou mentales, ou sans l'expérience ou les connaissances nécessaires, uniquement sous surveillance ou après ils ont reçu des instructions relatives à l'utilisation en sécurité de l'appareil et ont compris les dangers inhérents.

Les enfants doivent être surveillés pour s'assurer qu'ils ne jouent pas avec l'appareil.

Le nettoyage et l'entretien ne doivent pas être effectués par des enfants sans surveillance.

La pièce doit avoir une aération suffisante lorsque la hotte est utilisée conjointement avec d'autres appareils fonctionnant au gaz ou autres combustibles.

La hotte doit être régulièrement nettoyée à la fois à l'intérieur et à l'extérieur (AU MOINS UNE FOIS PAR MOIS); cela devrait se faire en conformité avec les instructions d'entretien dans ce manuel. Le non respect des instructions expressément fournies dans ce mode d'emploi concernant le nettoyage de la hotte et des filtres peut provoquer des risques d'incendie.

Il est strictement interdit de flamber les aliments sous la hotte.

L'utilisation d'une flamme nue est dommageable pour les filtres et peut causer un incendie, par conséquent, elles doivent être évitées de toute façon.

La friture doit être faite avec soin afin de s'assurer que l'huile surchauffée ne prend pas feu.

AVERTISSEMENT: Lorsque la table de cuisson est en fonctionnement, les parties accessibles de la hotte peuvent devenir très chaudes.

Pour le remplacement de la lampe, utilisez uniquement le type de lampe spécifié dans la section remplacement/maintenance lampe dans ce manuel.

Attention! Ne pas brancher l'appareil au réseau électrique avant que l'installation est complètement terminée.

En ce qui concerne les mesures techniques et de sécurité à prendre pour l'évacuation des fumées, respectez strictement les dispositions des règlements locaux.

L'air d'évacuation ne doit pas être envoyé dans un conduit utilisé pour évacuer les fumées produites par les appareils de combustion de gaz ou d'autres combustibles.

Ne pas utiliser ou laisser la hotte sans les lampes correctement montées, car un éventuel risque de choc électrique est possible.

N'utilisez jamais la hotte sans la grille montée correctement!

La hotte ne doit JAMAIS être utilisée comme une surface d'appui, sauf indication expresse.

Utilisez uniquement les vis de fixation fournies avec le produit pour l'installation, ou, si non fournies, acheter le type correct de vis.

Utilisez la longueur correcte pour les vis qui sont identifiées dans le Guide d'installation. En cas de doute, consultez votre centre de service agréé ou du personnel qualifié.

ATTENTION! Le défaut d'installer les vis et les dispositifs de fixation conformément à ces instructions peut entraîner des risques électriques.

La hotte peut avoir des configurations esthétiques différentes par rapport à ce qui est illustré dans les dessins de ce manuel, cependant les instructions pour l'utilisation, l'entretien et l'installation restent identiques.

Suivre impérativement les instructions de cette notice. Le constructeur décline toute responsabilité pour tous les inconvénients, dommages ou incendies provoqués à l'appareil et dûs à la non observation des instructions de la présente notice. Cette hotte prévue pour l'aspiration des fumées et vapeurs de cuisson est destinée à un usage domestique exclusivement.

- ! Il est important de conserver ce livret pour pouvoir le consulter à tout moment. En cas de vente, de cession ou de déménagement, s'assurer qu'il reste avec le produit.
- ! Lire attentivement les instructions: il y a d'importantes informations sur l'installation, sur l'emploi et sur la sécurité.
- ! Ne pas effectuer des modifications électriques ou mécaniques sur le produit ou sur les conduit d'évacuation.
- ! Avant d'installer l'appareil, vérifiez qu'il n'y a aucun composant endommagé. Sinon, contactez votre revendeur et ne pas continuer l'installation.

La distance minimum entre la superficie de support des récipients sur le dispositif de cuisson et la partie la plus basse de la hotte de cuisine ne doit pas être inférieure à 50cm dans le cas de cuisinières électriques et de 65cm dans le cas de cuisinières à gaz ou mixtes.

Si les instructions d'installation du dispositif de cuisson au gaz spécifient une plus grande distance, il faut en tenir compte.

BRANCHEMENT ÉLECTRIQUE

La tension électrique doit correspondre à la tension reportée sur la plaque signalétique située à l'intérieur de la hotte. Si une prise est présente, branchez la hotte dans une prise murale conforme aux normes en vigueur et placée dans une zone accessible également après l'installation. Si aucune prise n'est présente (raccordement direct au circuit électrique), ou si la prise ne se trouve pas dans une zone accessible également après l'installation, appliquez un disjoncteur normalisé pour assurer de débrancher complètement la hotte du circuit électrique en conditions de catégorie surtension III, conformément aux réglementations de montage.

Attention! Avant de rebrancher le circuit de la hotte à l'alimentation électrique et d'en vérifier le fonctionnement correct, contrôlez toujours que le câble d'alimentation soit monté correctement.

Changement du câble d'alimentation

La hotte est pourvue d'un câble d'alimentation spécial; en cas de détérioration du câble, en demander un neuf au service d'assistance technique.

ÉVACUATION DE L'AIR

(pour les versions aspirantes)

Relier la hotte aux tubes et trous d'évacuation de la paroi d'un diamètre équivalent à la sortie de l'air (collier de raccord).

L'utilisation de tubes et des trous d'évacuation à paroi avec un diamètre inférieur entraînera une diminution des performances d'aspiration et une nette augmentation du bruit.

Nous déclinons toute responsabilité à cet égard.

- ! Utiliser un tuyau de la longueur strictement nécessaire.
- ! Les coudes du tuyau doivent être en nombre minime (angle maxi du coude: 90°).
- ! Éviter les variations excessives de section du tuyau.
- ! La société décline toute responsabilité si ces normes ne sont pas respectées.

FILTRANTE OU ASPIRANTE ?

- ! Votre hotte est prête pour être utilisée en version aspirante. Pour utiliser la hotte en version filtrante, il faut installer le KIT ACCESSOIRES prévu. Vérifier dans les premières pages de ce manuel si le KIT ACCESSOIRES est déjà fourni ou s'il faut l'acheter à part.
Remarque: Si fourni dans le kit, dans certains cas, le système de filtration supplémentaire à base de charbon actif pourrait déjà être installé dans la hotte.
Les informations pour la transformation de la hotte de version aspirante à version filtrante sont déjà contenues dans ce manuel.



Version aspirante

Les vapeurs sont évacuées vers l'extérieur à travers un conduit d'évacuation fixé à la bride de raccord qui se trouve au-dessus de la hotte.

Attention!

Le tuyau d'évacuation n'est pas fourni et doit être acheté à part. Le diamètre du tuyau d'évacuation doit être égal à celui de la bride de raccord. Si la hotte est équipée d'un filtre à charbon, ce dernier doit être enlevé.



Version filtrante

L'air d'aspiration sera dégraissé et désodorisé avant d'être renvoyé dans la pièce.

Pour utiliser la hotte dans cette version, vous devez installer un système de filtrage supplémentaire basé sur charbon actif.

COMMANDES

La hotte est équipée d'un panneau de contrôle doté d'une commande de vitesse d'aspiration et d'une commande d'éclairage du plan de cuisson.

Modèles avec panneau de contrôle mécanique

HHBS 6.5F AM X - HHBS 9.5F AM X - HHF 6.4 F AM X - HHF 6.4 F AM K
HHF 9.4 F AM X - HHF 9.5 F AM X - HHGC 9.4F AM X - HHGC 6.4F AM X

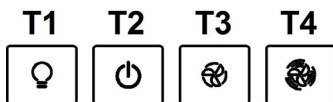

- T1. Interrupteur lumières ON/OFF.
- T2. Interrupteur OFF/vitesse 1
- T3. Sélection vitesse 2
- T4. Sélection vitesse 3

Modèles avec panneau de contrôle Soft Button + Display LCD

HHBS 6.7F LL X - HHBS 9.7F LLI X - HHF 6.7F LL X

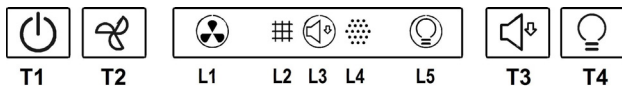

- T1. Touche ON/OFF moteur d'aspiration
- T2. Touche de sélection vitesse (puissance) d'aspiration moyenne, haute et intensive.
Note: La vitesse (puissance) d'aspiration intensive (LED L1 clignotant) a une durée d'environ 5 minutes, puis la vitesse (puissance) d'aspiration moyenne est automatiquement réglée.
- T3. Touche de sélection vitesse (puissance) d'aspiration "silencieuse"
- T4. Touche ON/OFF éclairage

- L1. Icône d'état vitesses (puissances) d'aspiration
- L2. Icône d'état indicateur de saturation filtre à graisse
- L3. Icône d'état vitesse (puissance) d'aspiration basse (silencieuse)
- L4. Icône d'état indicateur de saturation du filtre à charbon
- L5. Icône d'état Éclairage

Réinitialisation indicateur saturation filtres

Après avoir effectué l'entretien du filtre, appuyez longuement sur la touche T3, l'icône indiquant la saturation s'éteint. Répétez l'opération si les deux icônes qui indiquent la saturation (graisse et charbon) sont allumées.

Activation icône saturation du filtre à charbon

L'icône de saturation du filtre à charbon est normalement désactivée. Pour l'activer, procédez comme suit:

Avec la hotte arrêtée, appuyez et maintenez enfoncées et simultanément T1 et T3: d'abord L4 clignote, puis est allumée à lumière fixe pour indiquer l'activation réussie.

Désactivation icône saturation du filtre à charbon: répétez l'opération ci-dessus, L4 s'allume à lumière fixe, puis clignote et s'éteint pour indiquer la désactivation.

Fonctionnement automatique à température élevée

La hotte est équipée d'un capteur qui détecte la température. Lorsque la température devient trop élevée, le capteur va activer automatiquement la vitesse (puissance) moyenne d'aspiration. La hotte est désactivée lorsque la température détectée par le capteur est réduite de façon significative.

Modèles avec panneau de contrôle Soft Button + Delay OFF

RHHF 9.7F LB X - RHHBS 9.7F LB X - RHHGC 9.7F LB X

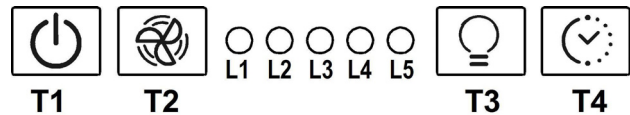

- T1. Touche ON/OFF moteur d'aspiration
- T2. Touche de sélection vitesse (puissance) d'aspiration
Note: La vitesse (puissance) d'aspiration intensive (LED L3 clignotant) a une durée d'environ 5 minutes, puis la vitesse (puissance) d'aspiration moyenne est automatiquement réglée (LED L2 on)
- T3. Touche ON/OFF éclairage
- T4. Touche arrêt automatique:
Note: appuyez sur cette touche pour définir l'arrêt automatique après:
Vitesse (puissance) d'aspiration basse: **20 minutes**
Vitesse (puissance) d'aspiration moyenne: **15 minutes**
Vitesse (puissance) d'aspiration haute: **10 minutes**
Vitesse (puissance) d'aspiration intensive: **5 minutes**

- L1. LED vitesse (puissance) d'aspiration basse
- L2. LED vitesse (puissance) d'aspiration moyenne
- L3. LED vitesse (puissance) d'aspiration haute
- L4. LED vitesse (puissance) d'aspiration intensive - temporisée (5 min.).
- L5. LED de saturation filtres:
clignotant: effectuer la maintenance du filtre à charbon.
ON: effectuer la maintenance des filtres à graisses.

L1+L2+L3 clignotant en séquence: Fonctionnement automatique à température élevée (voir la section dédiée)

Réinitialisation saturation filtres

Après avoir effectué l'entretien des filtres, appuyez et maintenez enfoncée la touche T1, la LED L5 s'éteint.

Activation LED saturation du filtre à charbon

La LED de saturation du filtre à charbon est normalement désactivée. Pour l'activer, procédez comme suit:

Avec la hotte arrêtée, appuyez et maintenez enfoncées et simultanément T1 et T4: d'abord L1 clignote, puis L2 clignote aussi pour indiquer l'activation réussie.

Désactivation LED saturation du filtre à charbon: répétez l'opération ci-dessus, d'abord L1 et L2 clignotent, puis uniquement L1 pour indiquer la désactivation.

Fonctionnement automatique à température élevée

La hotte est équipée d'un capteur qui détecte la température. Lorsque la température devient trop élevée, le capteur va activer automatiquement la vitesse (puissance) moyenne d'aspiration. La hotte est désactivée lorsque la température détectée par le capteur est réduite de façon significative.

Modèles avec panneau de contrôle Soft Button + Silent Speed

HHBS 9.5F AB X - HHBS 9.7F LBI X - HHBS 9.7F LB X
HHBS 6.7F LB X - HHGC 9.7F LB X - HHGC 6.7F LB X
HHGC 6.5F AB X - HHF 9.7F LB X - HHF 6.7F LB X

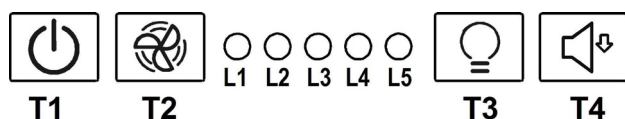

- T1. Touche ON/OFF moteur d'aspiration
- T2. Touche de sélection vitesse (puissance) d'aspiration de fonctionnement
Note: La vitesse (puissance) d'aspiration intensive (LED L3 clignotant) a une durée d'environ 5 minutes, puis la vitesse (puissance) d'aspiration moyenne est automatiquement réglée (LED L2 allumée)
- T3. Touche ON/OFF éclairage
- T4. Touche de sélection vitesse (puissance) d'aspiration "silencieuse"

- L1. LED vitesse (puissance) d'aspiration moyenne
- L2. LED vitesse (puissance) d'aspiration haute
- L3. LED vitesse (puissance) d'aspiration intensive - temporisée (5 min.).
- L4. LED de saturation des filtres:
clignotant: effectuer la maintenance du filtre à charbon.
ON: effectuer la maintenance des filtres à graisses.
- L5. LED vitesse (puissance) d'aspiration basse (silencieuse)

L1+L2+L3 clignotant en séquence: Fonctionnement automatique à température élevée (voir la section dédiée)

Réinitialisation saturation filtres

Après avoir effectué l'entretien des filtres, appuyez et maintenez appuyée la touche T1, la LED L4 va s'éteindre.

Activation LED saturation du filtre à charbon

La LED de saturation du filtre à charbon est normalement désactivée. Pour l'activer, procédez comme suit:

Avec la hotte arrêtée, appuyez et maintenez enfoncées et simultanément T1 et T4: d'abord L1 clignote, puis L2 clignote aussi pour indiquer l'activation réussie.

Désactivation LED saturation du filtre à charbon: répétez l'opération ci-dessus, d'abord L1 et L2 clignent, puis uniquement L1 pour indiquer la désactivation réussie.

Fonctionnement automatique à température élevée

La hotte est équipée d'un capteur qui détecte la température. Lorsque la température devient trop élevée, le capteur va activer automatiquement la vitesse (puissance) moyenne d'aspiration. La hotte est désactivée lorsque la température détectée par le capteur est réduite de façon significative.

ENTRETIEN

Nettoyage

Pour le nettoyage, utiliser **EXCLUSIVEMENT** un chiffon humidifié avec des détergents liquides neutres. **NE PAS UTILISER D'OUTILS OU D'INSTRUMENTS POUR LE NETTOYAGE !** Éviter l'usage de produits abrasifs, **NE PAS UTILISER D'ALCOOL!**

Panneau d'aspiration périmétral

Nettoyer le panneau d'aspiration périmétral à la même fréquence que le filtre anti-graisses, utiliser un chiffon et un détergent liquide pas trop concentré. Ne jamais utiliser de substances abrasives.

Entretien des filtres anti-graisses

Il retient les particules de graisse issues de la cuisson.

Le filtre doit être nettoyé une fois par mois (ou lorsque le système d'indication de saturation des filtres – si prévu sur le modèle possédé – indique cette nécessité) avec des détergents non agressifs, à la main ou dans le lave-vaisselle à faibles températures et cycle rapide.

Le lavage du filtre anti-graisse métallique au lave-vaisselle peut en provoquer la décoloration. Toutefois, les caractéristiques de filtrage ne seront en aucun cas modifiées.

Pour démonter le filtre anti-graisse, tirer la poignée de décrochement à ressort.

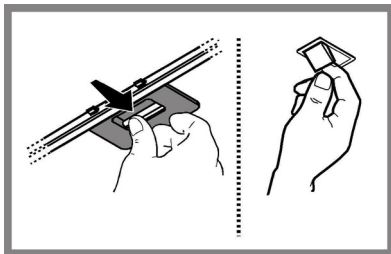

Entretien des filtres au charbon

Retient les odeurs désagréables de cuisson.

La saturation du charbon actif se constate après un emploi plus ou moins long, selon le type de cuisine et de régularité du nettoyage du filtre à graisses. En tout cas, il est nécessaire de changer le filtre après, au maximum, quatre mois (ou lorsque le système d'indication de saturation des filtres – si prévu sur le modèle possédé – indique cette nécessité).

IL NE PEUT PAS être nettoyé ou régénéré.

Montage Accrocher le filtre au charbon actif d'abord à l'arrière de la languette métallique de la hotte, puis à l'avant avec les deux pommeaux.

Démontage Enlever le filtre au charbon actif en tournant de 90° les pommeaux qui le fixent à la hotte.

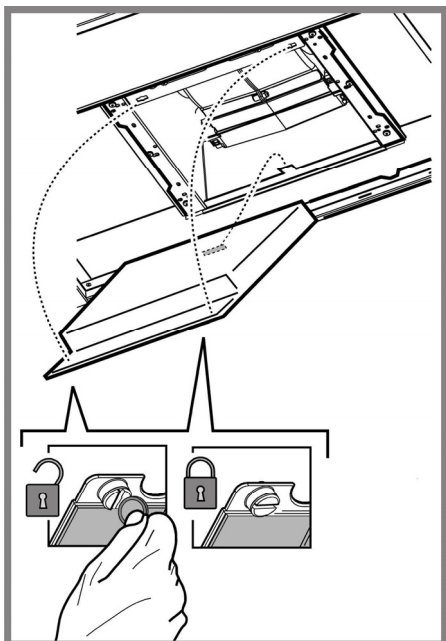

Remplacement des lampes

HHBS 6.5F AM X, HHBS 9.5F AM X, HHF 6.4 F AM X, HHF 6.4 F AM K, HHF 9.4 F AM X, HHF 9.5 F AM X, HHBS 9.5F AB X, HHGC 6.5F AB X, HHGC 9.4F AM X, HHGC 6.4F AM X

Débrancher l'appareil du réseau électrique

Attention! Avant de toucher les lampes, assurez-vous qu'elles soient froides.

Remplacez la vieille ampoule avec le même type tel que spécifié par l'étiquette des caractéristiques ou à proximité de l'ampoule même sur le capot.

1. sortir la protection en utilisant un petit tournevis à lame plate ou tout autre outil similaire.
2. Remplacer la lampe endommagée.
Utiliser uniquement des lampes halogènes 12V -20W max - G4 (**Adaptée à un système d'éclairage ouvert**), en ayant soin de ne pas les toucher avec les mains.
3. Refermer le plafonnier (fixation par encliquetage).

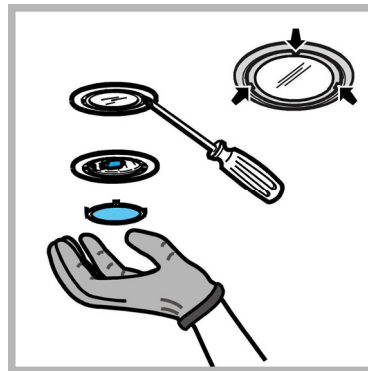

HHBS 6.7F LL X - RHHF 9.7F LB X - RHHBS 9.7F LB X - RHHGC 9.7F LB X - HHBS 9.7F LLI X - HHF 6.7F LL X - HHBS 9.7F LBI X - HHBS 9.7F LB X - HHBS 6.7F LB X - HHGC 9.7F LB X - HHGC 6.7F LB X - HHF 9.7F LB X - HHF 6.7F LB X

La hotte est dotée d'un système d'éclairage basé sur la technologie LED.

Les LEDs garantissent un éclairage optimal, une durée jusqu'à 10 fois supérieures aux ampoules traditionnelles et permettent une épargne de 90% en énergie électrique.

Pour le remplacement, s'adresser au service d'assistance technique.

ÉLIMINATION

Cet appareil porte le symbole du recyclage conformément à la Directive Européenne 2012/19/EC concernant les Déchets d'Équipements Électriques et Électroniques (DEEE ou WEEE).

En procédant correctement à la mise au rebut de cet appareil, vous contribuerez à empêcher toute conséquence nuisible pour l'environnement et la santé de l'homme.



Le symbole  présent sur l'appareil ou sur la documentation qui l'accompagne indique que ce produit ne peut en aucun cas être traité comme déchet ménager. Il doit par conséquent être remis à un centre de collecte des déchets chargé du recyclage des équipements électriques et électroniques.

Pour la mise au rebut, respectez les normes relatives à l'élimination des déchets en vigueur dans le pays d'installation.

Pour obtenir de plus amples détails au sujet du traitement, de la récupération et du recyclage de cet appareil, veuillez vous adresser au bureau compétent de votre commune, à la société de collecte des déchets ou directement à votre revendeur.

Appareil conçu, testé et fabriqué conformément aux normes suivantes :

- Sécurité : EN/IEC 60335-1; EN/IEC 60335-2-31, EN/IEC 62233.
- Performances : EN/IEC 61591; ISO 5167-1; ISO 5167-3; ISO 5168; EN/IEC 60704-1; EN/IEC 60704-2-13; EN/IEC 60704-3; ISO 3741; EN 50564; IEC 62301.
- EMC: EN 55014-1; CISPR 14-1; EN 55014-2; CISPR 14-2; EN/IEC 61000-3-2; EN/IEC 61000-3-3. Suggestions pour une utilisation correcte afin de réduire l'impact environnemental : Allumer la hotte à la vitesse minimum pendant la cuisson et la laisser fonctionner pendant quelques minutes après la fin de la cuisson. Augmenter la vitesse uniquement en présence d'une grande quantité de fumée ou de vapeur et n'utiliser la/les vitesse(s) accélérées que dans les cas extrêmes. Remplacer le(s) filtre(s) au charbon lorsque cela est nécessaire afin de maintenir une réduction efficace des odeurs. Nettoyer le(s) filtres à graisse lorsque cela est nécessaire afin de maintenir un filtrage efficace des graisses. Utiliser un système de tuyauterie de diamètre maximum indiqué dans ce manuel afin d'optimiser le rendement et de minimiser le bruit.











ANOMALIES DE FONCTIONNEMENT

En cas d'anomalie de fonctionnement, avant de faire appel au service d'assistance, effectuer les contrôles suivants:

- Si la hotte ne fonctionne pas:
S'assurer:
 - de l'absence de coupure de courant.
 - qu'une vitesse a été sélectionnée.
- Si la hotte a un faible rendement:
S'assurer:
 - que la vitesse du moteur sélectionnée est suffisante pour la quantité de fumée et de vapeurs libérées.
 - que la cuisine est insuffisamment aérée pour assurer une prise d'air.
 - que le filtre à charbon n'est pas usé (hotte en version filtrante).
- Si la hotte s'éteint durant son fonctionnement normal:
S'assurer:
 - de l'absence de coupure de courant.
 - que le dispositif d'interruption omnipolaire ne s'est pas déclenché.

Si la hotte ne fonctionne pas correctement, débranchez la prise pendant environ 5 secondes, puis rebranchez-la. Si le problème persiste, contactez le service de réparation compétent.

DONNÉES TECHNIQUE

Modèle	Hauteur (cm)	Largeur (cm)	Profondeur (cm)	Ø de tube d'évacuation (cm)
HHBS6.5FAMX HHBS6.7FLLX HHBS6.7FLBX	 61,9 - 114  70,4 - 114	59,8	45	15-12,5-12
HHBS9.5FAMX RHHBS9.7FLBX HHBS9.7FLLIX HHBS9.5FABX HHBS9.7FLBIX HHBS9.7FLBX	 61,9 - 114  70,4 - 114	89,8	45	15-12,5-12
HHF6.4 FAMX HHF6.4 FAMK HHF6.7FLLX HHGC6.7FLBX HHGC6.5FABX HHF6.7FLBX HHGC6.4FAMX	 60 - 112,5  68,5 - 112,5	59,8	45	15-12,5-12
HHF9.4FAMX HHF9.5FAMX RHHF9.7FLBX HHF9.7FLBX	 60 - 112,5  68,5 - 112,5	89,8	45	15-12,5-12
RHHGC9.7FLBX HHGC9.7FLBX HHGC9.4FAMX	 62,3 - 114,8  70,8 - 114,8	89,8	45	15-12,5-12

Voir la plaque signalétique pour la puissance totale absorbée et la puissance absorbée par l'ampoule d'éclairage.

HHBS 6.5F AM X, HHBS 9.5F AM X, HHF 6.4 F AM X, HHF 6.4 F AM K, HHF 9.4 F AM X, HHF 9.5 F AM X, HHBS 9.5F AB X, HHGC 6.5F AB X, HHGC 9.4F AM X, HHGC 6.4F AM X

	Puissance (W)	Tension (V)	Culot	Dimensions (mm)
Halogène	2 x 20W	12	G4	33xØ10

HHBS 6.7F LL X - RHHF 9.7F LB X - RHHBS 9.7F LB X - RHHGC 9.7F LB X - HHBS 9.7F LLI X - HHF 6.7F LL X - HHBS 9.7F LBI X - HHBS 9.7F LB X - HHBS 6.7F LB X - HHGC 9.7F LB X

HHGC 6.7F LB X - HHF 9.7F LB X - HHF 6.7F LB X

La hotte est dotée d'un système d'éclairage basé sur la technologie LED. Pour le remplacement, s'adresser au service d'assistance technique.



Éléments non fournis avec la hotte

⚠️ SEGURIDAD GENERAL

Antes de llevar a cabo cualquier operación de limpieza o mantenimiento, desconectar la campana de la alimentación eléctrica desenchufando la clavija o desconectando el interruptor general de la vivienda.

Para todas las operaciones de instalación y mantenimiento utilizar los guantes de trabajo.

El aparato puede ser usado por niños mayores a 8 años y por personas con discapacidades físicas, sensoriales o mentales, o con falta de experiencia o de conocimiento necesario, previsto que estén bajo vigilancia o después de que las mismas hayan recibido instrucción relacionada con el uso seguro del aparato y de la comprensión de los peligros inherentes a éste.

Los niños deben ser supervisados para asegurarse de que no jueguen con el aparato.

La limpieza y el mantenimiento no deben ser realizados por niños sin debida supervisión.

La habitación debe estar suficientemente ventilada cuando la campana se utiliza contemporáneamente con otros dispositivos a combustión de gas u otros combustibles.

La campana debe ser limpiada con frecuencia, tanto internamente como externamente (POR LO MENOS UNA VEZ AL MES), en todo caso seguir lo que se indica expresamente en las instrucciones de mantenimiento de este manual.

La inobservancia de las normas de limpieza de la campana y del cambio y la limpieza puede comportar riesgo de incendios.

Es estrictamente prohibido flamear los alimentos bajo la campana.

El uso de una llama libre es perjudicial para los filtros y puede provocar incendios, por lo tanto, debe evitarse en cualquier caso.

Los fritos debe realizarse con cuidado para evitar que el aceite caliente prenda fuego.

ATENCIÓN: Cuando la placa de cocción está funcionando las partes accesibles de la campana pueden calentarse.

Para la sustitución de la lámpara sólo utilizar el tipo de lámpara indicado en la sección de mantenimiento/sustitución de este manual.

¡Atención! No conectar la unidad a la red eléctrica hasta que la instalación sea totalmente completada.

En cuanto a las medidas técnicas y de seguridad a adoptar para la descarga de los humos, seguir estrictamente lo previsto por los reglamentos de las autoridades locales competentes.

El aire aspirado no debe ser transportado en un conducto usado para la descarga de humos producidos por dispositivos de combustión a gas u otros combustibles.

No utilizar ni dejar la campana sin las luces correctamente instaladas debido al posible riesgo de descarga eléctrica.

No utilizar nunca la campana sin la rejilla montada correctamente!

La campana NUNCA debe utilizarse como una superficie de apoyo a menos que así se indique específicamente.

Utilizar sólo los tornillos para fijación suministrados con el producto para su

instalación, o, si no se suministran, comprar el tipo correcto de tornillos. Utilizar la longitud correcta para los tornillos que se identifican en la Guía de instalación. En caso de duda, consultar el centro de asistencia autorizado o un similar personal calificado.

¡ATENCIÓN! Si no se instalan los tornillos y elementos de fijación de acuerdo con estas instrucciones se puede incurrir en riesgos de naturaleza eléctricos.

La campana puede ser diferente con respecto a los dibujos de este manual, aunque las instrucciones para su uso, la manutención y la instalación son las mismas.

Aténgase estrictamente a las instrucciones del presente manual. Se declina cada responsabilidad por eventuales inconvenientes, daños o incendios provocados al aparato originados por la inobservancia de las instrucciones colocadas en este manual. La campana extractora ha sido ideada para la aspiración de humos y vapores producidos durante la cocción y para el uso doméstico.

! Es importante guardar este manual para poder consultar si fuera necesario. En el caso de venta, de inutilidad o de mudanza, asegurarse que quede junto al producto.

! Leer atentamente las instrucciones: contiene importantes informaciones sobre la instalación, el uso y la seguridad.

! No realizar variaciones eléctricas o mecánicas en el producto o en el tubo de escape.

! Antes de instalar el aparato, controlar que todas sus partes no estén dañadas. En caso contrario llamar al revendedor y no realizar la instalación.

La distancia mínima entre la superficie de cocción y la parte más baja de la campana no debe ser inferior a 50cm en el caso de cocinas eléctricas y de 65cm en el caso de cocinas a gas o mixtas.

Si las instrucciones para la instalación del dispositivo para cocinar con gas especifican una distancia mayor, hay que tenerlo en consideración.

CONEXIÓN ELÉCTRICA

La tensión de red debe corresponder con la tensión indicada en la etiqueta colocada en el interior de la campana. Si es suministrada con un enchufe, conectar la campana a un enchufe conforme a las normas en vigor y colocarlo en una zona accesible, aun después de la instalación. Si no es suministrada con enchufe (conexión directa a la red) o clavija y no es posible situarla en un lugar accesible, aun después de la instalación, colocar un interruptor bipolar de acuerdo con las normativas, para asegurarse la desconexión completa a la red en el caso de la categoría de alta tensión III, conforme con las reglas de instalación.

Atención! Antes de reconectar el circuito de la campana a la red y de verificar el correcto funcionamiento, controlar siempre que el cable de red fue montado correctamente.

Sustitución del cable de alimentación

La campana está provista de un cable de alimentación especial; si el cable se daña, solicite uno nuevo al Servicio de Asistencia Técnica.

EXTRACCIÓN DE AIRE

(Para las versiones aspirantes) Conectar la campana en los tubos y en los orificios de escape de pared con diámetro equivalente a la salida del aire (brida de empalme).

El uso de tubos u orificios de escape de pared con diámetro inferior, determinará una reducción de los rendimientos de la aspiración y un drástico aumento del ruido.

Se deslinda responsabilidad.

- ! Utilice un conducto cuya longitud sea la mínima indispensable.
- ! Utilice un conducto con el menor número posible de curvas (ángulo máximo de la curva: 90°).
- ! Evite los cambios drásticos en la sección del conducto
- ! La empresa declina cada responsabilidad en caso de que estas normas no sean respetadas!

¿ FILTRANTE O ASPIRANTE ?

- ! Su campana extractora está lista para ser usada en versión aspirante. Para utilizar la campana en versión filtrante se instala el KIT ACCESORIO. Controle en las primeras paginas de este manual si el KIT ACCESORIO ya está proveído o si hay que comprarlo.

Nota: Si proveído, en algunos casos, el sistema de filtración añadido a base de carbones activos podría estar ya instalado en la campana.

Las informaciones para la transformación de la campana en versión aspirante a versión filtrante ya están presentes en este manual.



Versión aspirante

El vapor es evacuado hacia el exterior a través de un tubo de escape introducido en el aro de sujeción que se encuentra arriba de la campana.

El diámetro del tubo de escape debe ser igual al diámetro del aro de sujeción.



Versión filtrante

El aire aspirado vendrá desgrasado y desodorizado antes de ser alimentado de nuevo en la habitación.

Para utilizar la campana en esta versión es necesario instalar un sistema de filtración adicional a base de carbón activado.

MANDOS

La campana está dotada de un panel de mandos con control de las velocidades de aspiración y control de encendido de la luz para la iluminación del plano de cocción.

Modelos con teclado mecánico

HHBS 6.5F AM X - HHBS 9.5F AM X - HHF 6.4 F AM X - HHF 6.4 F AM K
HHF 9.4 F AM X - HHF 9.5 F AM X - HHGC 9.4F AM X - HHGC 6.4F AM X

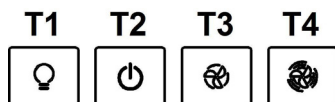

- T1. Interruptor luz ON/OFF.
- T2. Interruptor OFF/ velocidad 1
- T3. Selección velocidad 2
- T4. Selección velocidad 3

Modelos con teclado Soft Button + Display LCD

HHBS 6.7F LL X - HHBS 9.7F LLI X - HHF 6.7F LL X

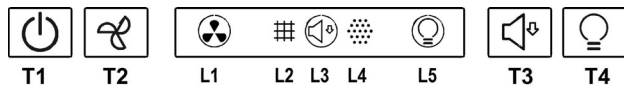

- T1. Interruptor ON/OFF motor de aspiración
- T2. Interruptor selección velocidad (potencia) de aspiración de operación media, alta e intensiva.
Nota: La velocidad (potencia) de aspiración intensiva (LED L1 intermitente) tiene una duración de aproximadamente 5 minutos, después de lo cual se ajusta automáticamente a velocidad (potencia) de aspiración media.
- T3. Interruptor de selección velocidad (potencia) de aspiración "silenciosa"
- T4. Interruptor ON/OFF iluminación
- L1. Icono estado velocidad (potencias) de aspiración
- L2. Icono estado indicador de saturación filtro grasas
- L3. Icono estado velocidad (potencia) de aspiración baja (silenciosa)
- L4. Icono estado indicador de saturación filtro de carbón
- L5. Icono estado iluminación

Restablecimiento indicador saturación filtros

Después de haber realizado la mantenimiento del filtro presionar sostenidamente el interruptor T3 y el ícono que indica la saturación se apaga. Repetir la secuencia en caso de que los dos íconos indicadores de saturación (grasas y carbón) estén encendidos.

Activación ícono saturación filtro de carbón

El ícono de la saturación filtro de carbón está normalmente desactivado.

Para activarlo proceder de la siguiente manera:

Con la campana apagada, presionar y mantener presionados al mismo tiempo T1 y T3: L4 primero parpadea, después se enciende con una luz fija para indicar la activación realizada.

Desactivación ícono saturación filtro de carbón: repetir el procedimiento anteriormente descrito, L4 se enciende con una luz fija, luego parpadea hasta apagarse para indicar la desactivación realizada.

Funcionamiento automático en presencia de temperatura elevada

La campana está dotada de un sensor que detecta la temperatura. Cuando ésta última está muy elevada, el sensor hace activar automáticamente la velocidad (potencia) de aspiración media. La campana se apaga cuando la temperatura detectada por el sensor se haya reducido sensiblemente.

Modelos con teclado Soft Button + Delay OFF

RHHF 9.7F LB X - RHHBS 9.7F LB X - RHHGC 9.7F LB X

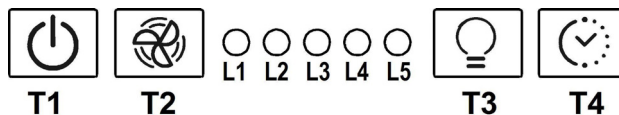

- T1. Interruptor ON/OFF motor de aspiración
- T2. Interruptor de selección velocidad (potencia) de aspiración de operación
Nota: La velocidad (potencia) de aspiración intensiva (LED L3 parpadeante) tiene una duración aproximada de 5 minutos, después de lo cual se ajusta automáticamente a velocidad (potencia) de aspiración media (LED L2 encendido).
- T3. Interruptor ON/OFF iluminación
- T4. Interruptor apagado automático:
Nota: presionar éste interruptor para configurar el apagado automático y después:
Velocidad (potencia) de aspiración baja: **20 minutos**
Velocidad (potencia) de aspiración media: **15 minutos**
Velocidad (potencia) de aspiración alta: **10 minutos**
Velocidad (potencia) de aspiración intensiva: **5 minutos**

- L1. LED velocidad (potencia) de aspiración baja
- L2. LED velocidad (potencia) de aspiración media
- L3. LED velocidad (potencia) de aspiración alta
- L4. LED velocidad (potencia) de aspiración intensiva - temporizada (5 min.).
- L5. LED de saturación de los filtros:
Intermitente: realizar la mantenimiento del filtro de carbón.
Encendido: realizar la mantenimiento de los filtros anti-grasas.

L1+L2+L3 intermitentes en secuencia: funcionamiento automático en presencia de temperatura elevada (ver sección correspondiente)

Restablecimiento saturación filtros

Después de haber realizado la mantenimiento de los filtros, mantener presionado el interruptor T1, el LED L5 se apaga.

Activación LED saturación filtro de carbón

El LED de la saturación filtro de carbón está normalmente desactivado.

Para activarlo proceder de la siguiente manera:

Con la campana apagada, presionar y mantener presionados al mismo tiempo T1 y T4: primero parpadea L1, después también lo hace L2 para indicar la activación realizada.

Desactivación LED saturación filtro de carbón: repetir el procedimiento anteriormente descrito, primero parpadean L1 y L2 y luego solo L1 para indicar la desactivación realizada.

Funcionamiento automático en presencia de temperatura elevada

La campana está dotada de un sensor que detecta la temperatura. Cuando ésta última está muy elevada, el sensor hace activar automáticamente la velocidad (potencia) de aspiración media. La campana se apaga cuando la temperatura detectada por el sensor se haya reducido sensiblemente.

Modelos con teclado Soft Button + Silent Speed

HHBS 9.5F AB X - HHBS 9.7F LBI X - HHBS 9.7F LB X
HHBS 6.7F LB X - HHGC 9.7F LB X - HHGC 6.7F LB X
HHGC 6.5F AB X - HHF 9.7F LB X - HHF 6.7F LB X

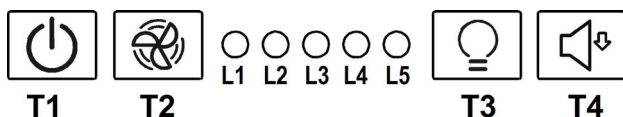

T1. Interruptor ON/OFF motor de aspiración

T2. Interruptor selección velocidad (potencia) de aspiración de operación
Nota: La velocidad (potencia) de aspiración intensiva (LED L3 intermitente) tiene una duración de aproximadamente 5 minutos, después de lo cual se ajusta automáticamente a velocidad (potencia) de aspiración media (LED L2 encendido).

T3. Interruptor ON/OFF iluminación

T4. Interruptor de selección velocidad (potencia) de aspiración "silenciosa"

L1. LED velocidad (potencia) de aspiración media

L2. LED velocidad (potencia) de aspiración alta

L3. LED velocidad (potencia) de aspiración intensiva - temporizada (5 min.).

L4. LED de saturación de los filtros:

Intermitente: realizar la manutención del filtro de carbón.

Encendido: realizar la manutención de los filtros anti-grasas.

L5 intermitentes en secuencia: funcionamiento automático en presencia de temperatura elevada (ver sección correspondiente)

Intermitente: realizar la manutención del filtro de carbón.

Encendido: realizar la manutención de los filtros anti-grasas.

L5 LED velocidad (potencia) de aspiración media (silenciosa)

L1+L2+L3 intermitentes en secuencia: funcionamiento automático en presencia de temperatura elevada (ver sección correspondiente)

Restablecimiento saturación filtros

Después de haber realizado la manutención de los filtros, mantener presionado el interruptor T1, el LED L4 se apaga.

Activación LED saturación filtro de carbón

El LED de la saturación filtro de carbón está normalmente desactivado.

Para activarlo proceder de la siguiente manera:

Con la campana apagada, presionar y mantener presionados al mismo tiempo T1 y T4: primero parpadea L1, después también lo hace L2 para indicar la activación realizada.

Desactivación LED saturación filtro de carbón: repetir el procedimiento anteriormente descrito, primero parpadean L1 y L2 y luego solo L1 para indicar la desactivación realizada.

Funcionamiento automático en presencia de temperatura elevada

La campana está dotada de un sensor que detecta la temperatura. Cuando ésta última está muy elevada, el sensor hace activar automáticamente la velocidad (potencia) de aspiración media. La campana se apaga cuando la temperatura detectada por el sensor se haya reducido sensiblemente.

MANTENIMIENTO

Limpieza

Para la limpieza, utilice **EXCLUSIVAMENTE** un paño impregnado de detergente líquido neutro. **¡NO UTILICE UTENSILIOS O INSTRUMENTOS PARA LA LIMPIEZA!** No utilice productos que contengan abrasivos. **¡NO UTILICE ALCOHOL! ¡NO UTILICE DESINFECTANTES NI PRODUCTOS QUE CONTENGAN CLORO!**

Panel de aspiración perimetral

Limpiar el panel de aspiración perimetral con la misma frecuencia del filtro antigrasas. Usar un paño y un detergente líquido no muy concentrado. No utilice sustancias abrasivas.

Mantenimientos de los filtros antigrasa

Retiene las partículas de grasa producidas cuando se cocina.

Debe limpiarse una vez al mes (o cuando el sistema de indicación de saturación de los filtros - si está previsto en el modelo que se posee - indica esta necesidad) con detergentes no agresivos, manualmente con un cepillo de cerdas suaves o bien en lavavajillas a bajas temperaturas y con ciclo breve.

Con el lavado en el lavavajilla el filtro antigrasa metálico puede desteñirse pero sus características de filtrado no cambian absolutamente.

Para desmontar el filtro antigrasa, tirar de la manija de desenganche de muelle.

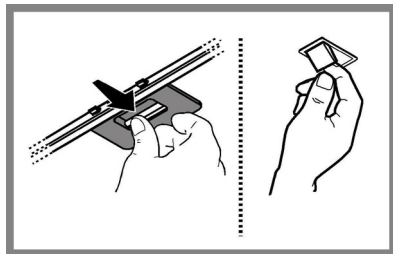

Mantenimiento del filtro al carbón

Retiene los olores desagradables producidos por la cocción de alimentos.

El filtro de carbón activado se satura después de un tiempo de uso, dependiendo del tipo de cocción de alimentos y la regularidad con que se limpia el filtro de grasa. En cualquier caso es necesario sustituir el cartucho al menos cada 4 meses (o cuando el sistema de indicación de saturación de los filtros - si está previsto en el modelo que se posee - indica esta necesidad).

NO puede lavarse o reciclarse.

Montaje Enganchar el filtro de carbón activo primero, posteriormente sobre la pestaña metálica de la campana, y después en la parte anterior con las dos perillas.

Desmontaje Quitar el filtro de carbón activo girando 90° grados las perillas que lo fijan a la campana.

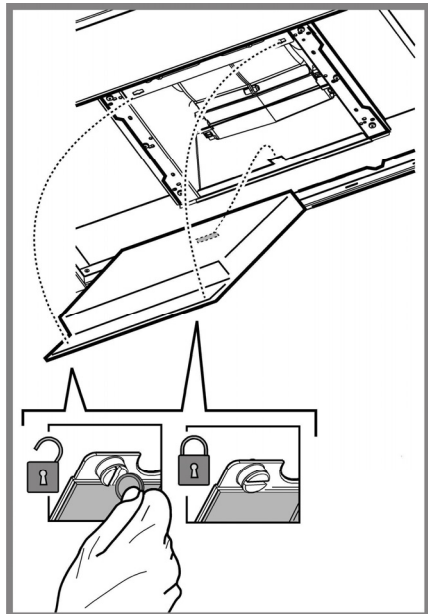

Sustitución de la lámpara

HHBS 6.5F AM X, HHBS 9.5F AM X, HHF 6.4 F AM X, HHF 6.4 F AM K, HHF 9.4 F AM X, HHF 9.5 F AM X, HHBS 9.5F AB X, HHGC 6.5F AB X, HHGC 9.4F AM X, HHGC 6.4F AM X

Desconecte el aparato de la red eléctrica.

Atención! Antes de tocar las lámparas asegúrese de que estén frías.

Sustituir la lámpara dañada con una del mismo tipo como se especifica en la etiqueta correspondiente o en la campana cerca de la lámpara misma.

1. Extraer la protección haciendo palanca con un pequeño destornillador de boca plana o una herramienta similar.
2. Sustituir la lámpara dañada.
Utilizar sólo lámparas halógenas de 12V -20W max - G4 (**Adecuada para su uso en luminaria abierta**) prestando atención en no tocarlas con las manos.
3. Cerrar el plafón (fijación a presión).

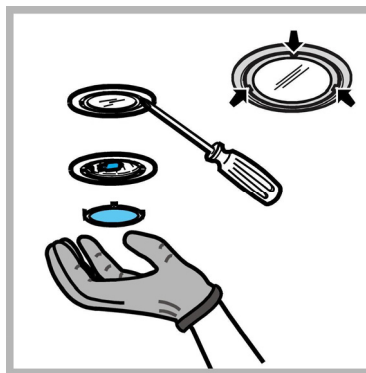

HHBS 6.7F LL X - RHHF 9.7F LB X - RHHBS 9.7F LB X - RHHGC 9.7F LB X - HHBS 9.7F LLI X - HHF 6.7F LL X - HHBS 9.7F LBI X - HHBS 9.7F LB X - HHBS 6.7F LB X - HHGC 9.7F LB X - HHGC 6.7F LB X - HHF 9.7F LB X - HHF 6.7F LB X

La campana viene provista de un sistema de iluminación basado en la tecnología LED.

Los LEDS garantizan una óptima iluminación, una duración hasta 10 veces mayor de las lámparas tradicionales y permiten ahorrar el 90% de energía eléctrica.

Para la sustitución dirigirse al servicio asistencia técnica.

ELIMINACIÓN

Este aparato lleva el marcado CE en conformidad con la Directiva 2012/19/EC del Parlamento Europeo y del Consejo sobre residuos de aparatos eléctricos y electrónicos (RAEE).

La correcta eliminación de este producto evita consecuencias negativas para el medioambiente y la salud.



El símbolo  en el producto o en los documentos que se incluyen con el producto, indica que no se puede tratar como residuo doméstico. Es necesario entregarlo en un punto de recogida para reciclar aparatos eléctricos y electrónicos.

Deséchelo con arreglo a las normas medioambientales para eliminación de residuos.

Para obtener información más detallada sobre el tratamiento, recuperación y reciclaje de este producto, póngase en contacto con su Municipalidad, con el servicio de eliminación de residuos urbanos o la tienda donde adquirió el producto.

Aparato diseñado, probado y fabricado de acuerdo con:

- Seguridad: EN/IEC 60335-1; EN/IEC 60335-2-31, EN/IEC 62233.
- Prestación: EN/IEC 61591; ISO 5167-1; ISO 5167-3; ISO 5168; EN/IEC 60704-1; EN/IEC 60704-2-13; EN/IEC 60704-3; ISO 3741; EN 50564; IEC 62301.
- EMC: EN 55014-1; CISPR 14-1; EN 55014-2; CISPR 14-2; EN/IEC 61000-3-2; EN/IEC 61000-3-3. Sugerencias para un uso correcto con el fin de reducir el impacto ambiental: Encienda la campana a la velocidad mínima cuando empiece a cocinar y mantenga en marcha durante unos minutos después de haber acabado de cocinar. Aumente la velocidad solo si se produjera una gran cantidad de humo y vapor y use la velocidad o velocidades turbo solo en situaciones extremas. Cambie el filtro o filtros de carbón cuando sea necesario para mantener un buen rendimiento en la reducción de los olores. Limpie el filtro o filtros de grasa cuando sea necesario para mantener un buen rendimiento del filtro de grasa. Utilice el diámetro máximo del sistema de conductos indicado en este manual, para optimizar el rendimiento y minimizar el ruido.











ANOMALÍAS DE FUNCIONAMIENTO

Si alguna pieza parece no funcionar, realice los siguientes controles antes de llamar al Servicio de Asistencia:

- Si la campana no funciona:
Compruebe que:
 - no haya interrupciones de corriente.
 - se haya seleccionado una velocidad.
- Si la campana presenta un rendimiento escaso:
Compruebe que:
 - La velocidad del motor seleccionada es suficiente para la cantidad de humo y vapores emitida.
 - La cocina está suficientemente ventilada para permitir una toma de aire.
 - el filtro de carbón no está gastado (campana en versión filtrante).
- Si la campana se ha apagado durante el funcionamiento normal:
Compruebe que:
 - no haya interrupciones de corriente.
 - el dispositivo de interrupción omnipolar no se ha disparado.

En caso de eventuales anomalías en el funcionamiento, antes de dirigirse al servicio de asistencia, desconectar el aparato de la alimentación eléctrica, extrayendo el enchufe al menos durante 5 segundos, y después conectarlo nuevamente. Si la anomalía de funcionamiento no desaparece, dirigirse al servicio de asistencia.

DATOS TÉCNICOS

Modelo	Altura (cm)	Ancho (cm)	Profundidad (cm)	Ø del tubo de salida (cm)
HHBS6.5FAMX HHBS6.7FLLX HHBS6.7FLBX	 61,9 - 114  70,4 - 114	59,8	45	15-12,5-12
HHBS9.5FAMX RHHBS9.7FLBX HHBS9.7FLLIX HHBS9.5FABX HHBS9.7FLBIX HHBS9.7FLBX	 61,9 - 114  70,4 - 114	89,8	45	15-12,5-12
HHF6.4 FAMX HHF6.4 FAMK HHF6.7FLLX HHGC6.7FLBX HHGC6.5FABX HHF6.7FLBX HHGC6.4FAMX	 60 - 112,5  68,5 - 112,5	59,8	45	15-12,5-12
HHF9.4FAMX HHF9.5FAMX RHHF9.7FLBX HHF9.7FLBX	 60 - 112,5  68,5 - 112,5	89,8	45	15-12,5-12
RHHGC9.7FLBX HHGC9.7FLBX HHGC9.4FAMX	 62,3 - 114,8  70,8 - 114,8	89,8	45	15-12,5-12

Ver la placa de las características para la absorción total y el absorbimiento de la lámpara.

HHBS 6.5F AM X, HHBS 9.5F AM X, HHF 6.4 F AM X, HHF 6.4 F AM K, HHF 9.4 F AM X, HHF 9.5 F AM X, HHBS 9.5F AB X, HHGC 6.5F AB X, HHGC 9.4F AM X, HHGC 6.4F AM X

	Potencia (W)	Voltaje (V)	Casquillo	Dimensiones (mm)
Halógena	2 x 20W	12	G4	33xØ10

HHBS 6.7F LL X - RHHF 9.7F LB X - RHHBS 9.7F LB X - RHHGC 9.7F LB X - HHBS 9.7F LLI X - HHF 6.7F LL X - HHBS 9.7F LBI X - HHBS 9.7F LB X - HHBS 6.7F LB X - HHGC 9.7F LB X
HHGC 6.7F LB X - HHF 9.7F LB X - HHF 6.7F LB X

La campana viene provista de un sistema de iluminación basado en la tecnología LED.

Para la sustitución dirigirse al servicio asistencia técnica .



Componentes no suministrados con el producto

SEGURANÇA GERAL

Antes de fazer qualquer operação de limpeza ou de manutenção, deve-se desligar o exaustor da rede elétrica retirando a tomada ou desligando a alimentação da rede elétrica.

Usar sempre luvas de trabalho para todas as operações de instalação e manutenção.

Este aparelho pode ser usado por crianças a partir de 8 anos de idade e por pessoas com reduzidas capacidades físicas, sensoriais e mentais, ou falta de experiência e conhecimento, desde que sejam supervisionadas ou se tiverem recebido as necessárias instruções relativas ao uso em segurança do aparelho e que tenham conhecimento dos riscos envolvidos.

As crianças não devem ser autorizadas a manipular os comandos ou brincar com o aparelho.

A limpeza e a manutenção não devem ser feitas por crianças sem supervisão.

O local onde o aparelho será instalado, deve ser suficientemente ventilado, quando o exaustor for utilizado em conjunto a outros dispositivos de combustão de gás ou outros combustíveis.

O exaustor deve ser limpo frequentemente, interna e externamente (PELO MENOS UMA VEZ POR MÊS). Isso deve ser feito em conformidade com as instruções de manutenção indicadas neste manual. O não cumprimento das instruções fornecidas neste guia do utilizador, no referente à limpeza do exaustor e substituição e limpeza dos filtros, causa riscos de incêndio.

É severamente proibido colocar alimentos diretamente na chama, sob o exaustor.

O uso de chama livre causa danos aos filtros e pode originar incêndios, portanto, deve ser evitado em quaisquer circunstâncias.

Os alimentos fritos devem ser feitos sob controle, para evitar que o óleo sobreaqueça e se incendeie.

CUIDADO: Peças acessíveis do exaustor podem queimar quando utilizado com a placa de fogão.

Para a substituição da lâmpada, utilizar apenas o tipo de lâmpada indicado na secção de Manutenção/Substituição de lâmpadas deste manual.

ATENÇÃO! Não ligar o aparelho à rede elétrica até que a instalação esteja totalmente concluída.

Relativamente às medidas técnicas e de segurança a serem adotadas para a descarga de fumos, é importante respeitar rigorosamente os regulamentos fornecidos pelas autoridades locais.

O sistema de condutas desde aparelho não pode ser conectado a outro sistema de ventilação já existente que esteja sendo usado para qualquer outra finalidade, como descarga de fumos de aparelhos a gás ou outros combustíveis. Não utilizar ou deixar o exaustor sem lâmpadas corretamente montadas, devido ao possível risco de choques elétricos.

Nunca utilizar o exaustor sem as grades montadas corretamente.

O exaustor NUNCA deve ser utilizado como uma superfície de apoio, a menos que não seja especificamente indicado.

Usar somente os parafusos de fixação fornecidos com o aparelho, para a instalação, ou, se não for fornecido, comprar o tipo de parafuso correto.

Usar o comprimento correto para os parafusos que são identificados no Guia de Instalação.

Em caso de dúvida, consultar um centro de assistência autorizado ou pessoa qualificada similar.

ATENÇÃO! A falta de instalação de parafusos ou dispositivos de fixação em conformidade com estas instruções, pode resultar em riscos elétricos.

O exaustor pode ter estéticas diferentes a quanto ilustrado neste livrete, todavia as instruções de uso, manutenção e instalação permanecem as mesmas.

Siga especificamente as instruções indicadas neste manual. Declina-se qualquer responsabilidade por eventuais inconvenientes, danos ou incêndios provocados ao aparelho, derivantes da inobservância das instruções indicadas neste manual. O exaustor foi concebido para a aspiração de fumos e vapores de cozimento e é destinado exclusivamente para uso doméstico.

- ! É importante conservar este manual para eventuais consultas futuras.
Em caso de venda ou mudança, certificar-se que o manual acompanhe o produto.
- ! Ler cuidadosamente as instruções: elas apresentam importantes informações sobre a instalação, uso e segurança.
- ! Não efetuar variações elétricas ou mecânicas no produto ou nos tubos de fuga.
- ! Antes de prosseguir com a instalação do dispositivo, verificar todos os componentes que não sejam danificados. Caso contrário, contatar o seu fornecedor e não prosseguir com a instalação.

A distância mínima entre a superfície de suporte dos recipientes sobre o fogão e a parte mais baixa do exaustor não deve ser inferior a 50cm no caso de fogões elétricos e 65cm no caso de fogões à gás ou combinados.

Se as instruções de instalação do fogão à gás especificarem uma distância maior, deve-se levar em conta esta indicação.

CONEXÃO ELÉTRICA

A voltagem da rede elétrica deve corresponder com a voltagem indicada na etiqueta das características, situada no interior do exaustor. Se dotado de ficha, conectar o exaustor a uma tomada em conformidade com as normas vigentes posta em zona acessível, mesmo depois da instalação. Se não dotada de ficha (conexão direta à rede) ou a tomada não se encontra em zona acessível, mesmo depois da instalação, aplicar um interruptor bipolar, em conformidade com a norma que assegure a desconexão completa da rede nas condições da categoria de sobretensão III, conformemente às regras de instalação.

Atenção! Antes de conectar novamente o circuito do exaustor com a alimentação elétrica, verificar seu funcionamento, atentar sempre para que o cabo de rede esteja montado corretamente.

Substituição do cabo de alimentação

O exaustor está equipado com um cabo de alimentação especial; no caso do cabo ficar danificado, efetuar um pedido ao serviço de assistência técnica.

SAÍDA DO AR

(para as versões aspirantes)

Conectar o exaustor aos tubos e orifícios de descarga da parede com diâmetro equivalente a saída de ar (flange de união).

O uso de tubos ou orifícios de descarga de parede com diâmetro inferior, pode provocar a diminuição da performance de aspiração e um drástico aumento do ruído.

Não nos responsabilizamos a este respeito.

- ! Utilizar um tubo condutor com o comprimento não inferior ao indicado.
- ! Utilizar um tubo condutor com o menor número possível de curvas (ângulo máximo da curva: 90°/90°).
- ! Evitar alterações drásticas da seção do tubo (diâmetro).
- ! Caso estas normas não sejam respeitadas a empresa declina qualquer responsabilidade.

FILTRANTE OU ASPIRANTE ?

- ! O seu exaustor está pronto para ser utilizado na versão aspirante. Para utilizar o exaustor na versão filtrante deve ser instalado um KIT ACESSÓRIO apropriado. Verifique nas primeiras páginas deste manual se o KIT ACESSÓRIO já vem fornecido ou se deve ser comprado separadamente.
Nota: Se for fornecido com o equipamento, em alguns casos, o sistema de filtragem adjunta à base de carvão activo pode já estar instalado no exaustor.
As informações para a transformação do exaustor da versão aspirante à versão filtrante já estão contidas neste manual.



Versão aspirante

Os vapores são evacuados para o exterior, por meio de um tubo de descarga fixado à flange de conexão que se encontra sobre o exaustor.

O diâmetro do tubo de descarga deve ser equivalente ao diâmetro do anel de conexão.

Se o exaustor for dotado de filtros de carvão ativo, estes deverão ser retirados.



Versão filtrante

O ar aspirado será desengordurado e desodorizado antes de ser recanalizado de volta para o ambiente.

Para usar o exaustor nesta versão é necessário instalar um sistema de filtragem adicional a base de carvão ativado.

COMANDOS

O exaustor é dotado de um painel de comandos com um controlo de velocidade de aspiração e um controlo para acender a luz de iluminação do plano de cozedura.

Modelos com comandos mecânicos

HHBS 6.5F AM X - HHBS 9.5F AM X - HHF 6.4 F AM X - HHF 6.4 F AM K
HHF 9.4 F AM X - HHF 9.5 F AM X - HHGC 9.4F AM X - HHGC 6.4F AM X

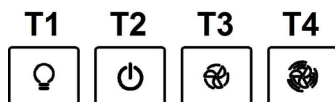

- T1. Interruptor luz ON/OFF.
- T2. Interruptor OFF/velocidade 1
- T3. Seleção velocidade 2
- T4. Seleção velocidade 3

Modelos com comandos Soft Button + Display LCD

HHBS 6.7F LL X - HHBS 9.7F LLI X - HHF 6.7F LL X

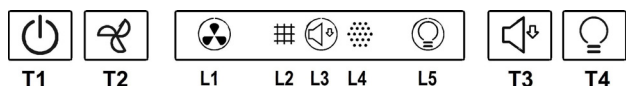

- T1. Tecla ON/OFF motor de aspiração
- T2. Tecla de seleção da velocidade (potência) de aspiração: média, alta e intensiva.
Nota: A velocidade (potência) de aspiração intensiva (LED L1 piscando) ha uma duração de aproximadamente 5 minutos, após isso, passa automaticamente para a velocidade (potência) de aspiração média.
- T3. Tecla de seleção da velocidade (potência) de aspiração “silenciosa”
- T4. Tecla ON/OFF iluminação
- L1. Icone do estado da velocidade (potência) de aspiração
- L2. Icone do estado do indicador de saturação do filtro de gordura
- L3. Icone do estado da velocidade (potência) de aspiração baixa (silenciosa)
- L4. Icone do estado do indicador de saturação do filtro de carvão
- L5. Icone do estado da iluminação

Reset do indicador de saturação dos filtros

Após haver efetuado a manutenção do filtro, pressionar prolongadamente a tecla T3, o ícone que indica a saturação do filtro se desligará. Repetir a operação caso ambos os ícones indicadores de saturação (gordura e carvão) sejam acesas.

Ativação do ícone de saturação do filtro de carvão

O ícone de saturação do filtro de carvão está normalmente desativado. Para ativá-lo, proceder da seguinte maneira:

Com o exaustor desligado, pressionar durante um longo tempo e contemporaneamente as teclas T1 e T3: a L4 primeiro irá piscar, depois se acenderá com luz fixa, para indicar a ativação bem sucedida.

Desativação do ícone de saturação do filtro de carvão: repetir a operação acima indicada, a tecla L4 irá acender com luz fixa, depois irá piscar por breve tempo, antes de se apagar, para indicar a desativação bem sucedida.

Funcionamento automático em presença de temperatura elevada

O exaustor está equipado com um sensor que detecta a temperatura. Quando ela se torna demasiadamente elevada, o sensor liga automaticamente a velocidade (potência) de aspiração média. O exaustor se desligará quando a temperatura detectada pelo sensor for reduzida significativamente.

Modelos com comandos Soft Button + Delay OFF

RHHF 9.7F LB X - RHHBS 9.7F LB X - RHHGC 9.7F LB X

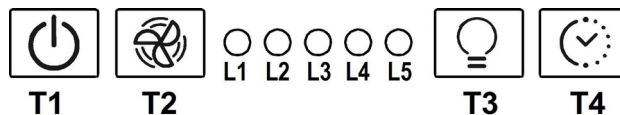

- T1. Tecla ON/OFF motor de aspiração
- T2. Tecla de seleção da velocidade (potência) de aspiração
Nota: A velocidade (potência) de aspiração intensiva (LED L3 piscando) ha uma duração de aproximadamente 5 minutos, após isso, passa automaticamente para a velocidade (potência) de aspiração média (LED L2 aceso).
- T3. Tecla ON/OFF iluminação
- T4. Tecla de desligamento automático:
Nota: pressionar esta tecla para programar o desligamento automático após:
Velocidade (potência) de aspiração baixa: **20 minutos**
Velocidade (potência) de aspiração média: **15 minutos**
Velocidade (potência) de aspiração alta: **10 minutos**
Velocidade (potência) de aspiração intensiva: **5 minutos**

- L1. LED velocidade (potência) de aspiração baixa
- L2. LED velocidade (potência) de aspiração média
- L3. LED velocidade (potência) de aspiração alta
- L4. LED velocidade (potência) de aspiração intensiva - temporizada (5 min.).
- L5. LED de saturação dos filtros:
piscando: efetuar a manutenção do filtro de carvão.
Aceso fixo: efetuar a manutenção dos filtros de gordura.

L1+L2+L3 intermitentes em seqüências: funcionamento automático em presença de elevada temperatura (ver parágrafo relativo)

Reset de saturação dos filtros

Após haver efetuado a manutenção dos filtros, pressionar prolongadamente a tecla T1, o LED L5 se desligará.

Ativação do LED de saturação do filtro de carvão

O LED de saturação do filtro de carvão está normalmente desativado. Para ativá-lo, proceder da seguinte maneira:

Com o exaustor desligado, pressionar durante um longo tempo e contemporaneamente as teclas T1 e T4: primeiro irá piscar a L1, depois também a L2 para indicar a ativação bem sucedida.

Desativação do LED de saturação do filtro de carvão: repetir a operação acima indicada, primeiro piscarão L1 e L2, depois só a L1 para indicar a desativação bem sucedida.

Funcionamento automático em presença de temperatura elevada

O exaustor está equipado com um sensor que detecta a temperatura. Quando ela se torna demasiadamente elevada, o sensor liga automaticamente a velocidade (potência) de aspiração média. O exaustor se desligará quando a temperatura detectada pelo sensor for reduzida significativamente.

Modelos com comandos Soft Button + Silent Speed

HHBS 9.5F AB X - HHBS 9.7F LBI X - HHBS 9.7F LB X
HHBS 6.7F LB X - HHGC 9.7F LB X - HHGC 6.7F LB X
HHGC 6.5F AB X - HHF 9.7F LB X - HHF 6.7F LB X

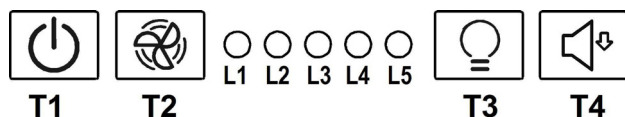

T1. Tecla ON/OFF motor de aspiração

T2. Tecla de seleção da velocidade (potência) de aspiração

Nota: A velocidade (potência) de aspiração intensiva (LED L3 piscando) ha uma duração de aproximadamente 5 minutos, após isso, passa automaticamente para a velocidade (potência) de aspiração média (LED L2 aceso).

T3. Tecla ON/OFF iluminação

T4. Tecla de seleção da velocidade (potência) de aspiração “silenciosa”

L1. LED velocidade (potência) de aspiração média

L2. LED velocidade (potência) de aspiração alta

L3. LED velocidade (potência) de aspiração intensiva - temporizada (5 min.).

L4. LED de saturação dos filtros:

piscando: efetuar a manutenção do filtro de carvão.

Aceso fixo: efetuar a manutenção dos filtros de gordura.

L5. LED velocidade (potência) de aspiração baixa (silenciosa)

L1+L2+L3 intermitentes em sequências: funcionamento automático em presença de elevada temperatura (ver parágrafo relativo)

Reset de saturação dos filtros

Após haver efetuado a manutenção dos filtros, pressionar prolongadamente a tecla T1, o LED L4 se desligará.

Ativação do LED de saturação do filtro de carvão

O LED de saturação do filtro de carvão está normalmente desativado. Para ativá-lo, proceder da seguinte maneira:

Com o exaustor desligado, pressionar durante um longo tempo e contemporaneamente as teclas T1 e T4: primeiro irá piscar a L1, depois também a L2 para indicar a ativação bem sucedida.

Desativação do LED de saturação do filtro de carvão: repetir a operação acima indicada, primeiro piscarão L1 e L2, depois só a L1 para indicar a desativação bem sucedida.

Funcionamento automático em presença de temperatura elevada

O exaustor está equipado com um sensor que detecta a temperatura. Quando ela se torna demasiadamente elevada, o sensor liga automaticamente a velocidade (potência) de aspiração média. O exaustor se desligará quando a temperatura detectada pelo sensor for reduzida significativamente.

MANUTENÇÃO

Limpeza

Para a limpeza, utilizar um pano umedecido com detergentes líquidos neutros. Evitar o uso de produtos contendo abrasivos. **NÃO UTILIZE ÁLCOOL!**

Painel perimetral de aspiração

Limpar o painel perimetral de aspiração com a mesma frequência do filtro anti-gordura, usar um pano e um detergente líquido não muito concentrado. Nunca utilizar substâncias abrasivas.

Manutenção dos filtros anti-gordura

Capta as partículas de gordura provenientes do cozimento.

O Filtro de gordura deve ser limpo uma vez por mês (ou quando o sistema de indicação da saturação dos filtros - se previsto no modelo adquirido - indicar esta necessidade), com detergentes não agressivos. O filtro pode ser lavado manualmente ou em máquina de lavar louça a baixas temperaturas e com ciclo breve.

O filtro metálico para a gordura pode perder cor com as lavagens na máquina da louça, mas suas características de filtração não se alteram.

Para desmontar o filtro antigordura puxe o puxador de libertação com mola.

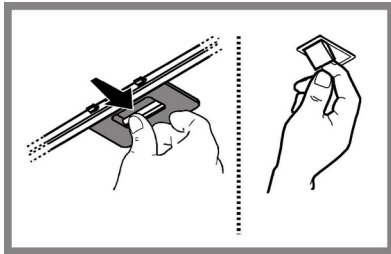

Manutenção do filtro a carvão

Retém os odores desagradáveis produzidos durante a preparação de alimentos.

A saturação do filtro de carvão ativado se verifica após um uso mais ou menos prolongado em função do tipo de cozinha e da regularidade da limpeza do filtro de gorduras. Em todo caso, é necessário substituir o cartucho no máximo cada 4 meses (ou quando o sistema de indicação da saturação dos filtros - se previsto no modelo que se possui - indicar esta necessidade).

NÃO pode ser lavado ou regenerado.

Montagem:

Aganche o filtro de carvão ativo, primeiro na parte de trás da lingueta metálica do exaustor e depois na parte dianteira com os dois botões.

Desmontagem:

Remova o filtro de carvão ativo rodando de 90° os botões que o fixa ao exaustor.

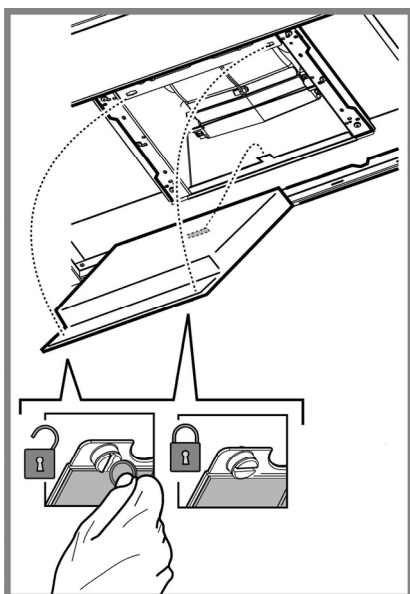

Substituição das lâmpadas

HHBS 6.5F AM X, HHBS 9.5F AM X, HHF 6.4 F AM X, HHF 6.4 F AM K, HHF 9.4 F AM X, HHF 9.5 F AM X, HHBS 9.5F AB X, HHGC 6.5F AB X, HHGC 9.4F AM X, HHGC 6.4F AM X

Desligar o aparelho da rede elétrica;

Atenção! Antes de tocar as lâmpadas, certificar-se que estejam frias.

Substituir a lâmpada queimada com outra do mesmo tipo, conforme especificado na etiqueta de características ou perto da própria lâmpada no exaustor.

1. Extraia a proteção usando uma pequena chave de parafuso ou ferramenta semelhante como alavanca.
2. Substitua a lâmpada queimada.
Utilize exclusivamente lâmpadas de halogéneo de 12V - 20W max - G4, tomar cuidado para não as tocar com as mãos.
3. Feche a cobertura (fixação por encaixe).

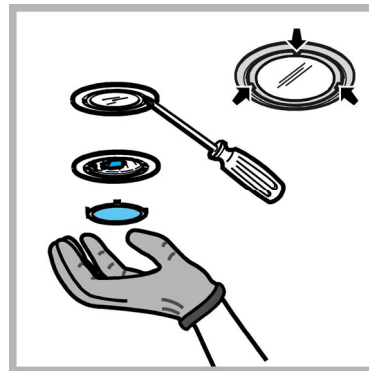

HHBS 6.7F LL X - RHHF 9.7F LB X - RHHBS 9.7F LB X - RHHGC 9.7F LB X - HHBS 9.7F LLI X - HHF 6.7F LL X - HHBS 9.7F LBI X - HHBS 9.7F LB X - HHBS 6.7F LB X - HHGC 9.7F LB X - HHGC 6.7F LB X - HHF 9.7F LB X - HHF 6.7F LB X

O exaustor é dotado de um sistema de iluminação baseada na tecnologia LED. Os LED garantem uma iluminação melhor e uma duração de até 10 vezes maior que as lâmpadas tradicionais e economizam 90% de energia elétrica.

Para a substituição, contatar o serviço de assistência técnica.

ELIMINAÇÃO

Este aparelho está classificado de acordo com a Diretiva Europeia 2012/19/EC sobre Resíduos de equipamento elétrico e eletrónico (REEE).

Ao garantir a eliminação adequada deste produto, estará a ajudar a evitar potenciais consequências negativas para o ambiente e para a saúde pública, que poderiam derivar de um manuseamento de dispersão inadequada deste produto.



O símbolo  no produto ou nos documentos que acompanham o produto, indica que este aparelho não pode receber um tratamento semelhante ao de uma dispersão doméstica.

Pelo contrário, deverá ser depositado no respectivo centro de recolha para a reciclagem de equipamento elétrico e eletrónico.

A eliminação deverá ser efetuada em conformidade com as normas ambientais locais para a eliminação de desperdícios.

Para obter informações mais detalhadas sobre o tratamento, a recuperação e a reciclagem deste produto, contate o Departamento na sua localidade, o seu serviço de eliminação de desperdícios domésticos ou a loja onde adquiriu o produto.

Aparelho projetado, testado e fabricado de acordo com:

- Segurança: EN/IEC 60335-1; EN/IEC 60335-2-31, EN/IEC 62233.
- Desempenho: EN/IEC 61591; ISO 5167-1; ISO 5167-3; ISO 5168; EN/IEC 60704-1; EN/IEC 60704-2-13; EN/IEC 60704-3; ISO 3741; EN 50564; IEC 62301.
- EMC: EN 55014-1; CISPR 14-1; EN 55014-2; CISPR 14-2; EN/IEC 61000-3-2; EN/IEC 61000-3-3. Sugestões para uma utilização correta, de modo a reduzir o impacto ambiental: LIGUE o exaustor na velocidade mínima quando começar a cozinhar e mantenha-o em função por mais alguns minutos após ter terminado. Aumente a velocidade somente em caso de muita fumaça ou vapor e use as velocidades altas somente em situações extremas. Substitua o(s) filtro(s) a carvão quando necessário, para manter uma boa eficiência na redução dos odores. Limpe o(s) filtro(s) de gordura quando necessário para manter uma boa eficiência. Use o diâmetro máximo do sistema de condutas indicado neste manual para otimizar a eficiência e minimizar o ruído.











ANOMALIAS DE FUNCIONAMENTO

Se algo parece não funcionar, antes de contactar o Serviço de Assistência efectuar seguintes controlos simples:

- Se o exaustor não funcionar:
Verificar que:
 - não há interrupção de corrente.
 - foi seleccionada uma velocidade.
- Se o exaustor tiver uma performance fraca:
Verificar que:
 - A velocidade do motor seleccionada é suficiente para a quantidade de fumo e vapores libertada.
 - O fogão é suficientemente arejado para permitir uma tomada de ar.
 - O filtro de carvão não está gasto (exaustor em versão filtrante).
- Se o exaustor desligar durante o funcionamento normal:
Verificar que:
 - não há interrupção de corrente.
 - o dispositivo de corte omnipolar não disparou.

Se o exaustor não funcionar correctamente, retirar a ficha para desligá-lo por um breve período da rede eléctrica principal (pelo menos 5 seg.). Em seguida colocar novamente a ficha e experimentar mais uma vez antes de contactar o Serviço de assistência técnica. Se o problema de funcionamento persistir, contacte o serviço de assistência.

DADOS TÉCNICOS

Modelo	Altura (cm)	Largura (cm)	Profundidade (cm)	Ø do tubo de descarga (cm)
HHBS6.5FAMX HHBS6.7FLIX HHBS6.7FLBX	 61,9 - 114  70,4 - 114	59,8	45	15-12,5-12
HHBS9.5FAMX RHHBS9.7FLBX HHBS9.7FLIX HHBS9.5FABX HHBS9.7FLBIX HHBS9.7FLBX	 61,9 - 114  70,4 - 114	89,8	45	15-12,5-12
HHF6.4 FAMX HHF6.4 FAMK HHF6.7FLIX HHGC6.7FLBX HHGC6.5FABX HHF6.7FLBX HHGC6.4FAMX	 60 - 112,5  68,5 - 112,5	59,8	45	15-12,5-12
HHF9.4FAMX HHF9.5FAMX RHHF9.7FLBX HHF9.7FLBX	 60 - 112,5  68,5 - 112,5	89,8	45	15-12,5-12
RHHGC9.7FLBX HHGC9.7FLBX HHGC9.4FAMX	 62,3 - 114,8  70,8 - 114,8	89,8	45	15-12,5-12

Ver na placa de dados a absorção total e a absorção da lâmpada.

HHBS 6.5F AM X, HHBS 9.5F AM X, HHF 6.4 F AM X, HHF 6.4 F AM K, HHF 9.4 F AM X, HHF 9.5 F AM X, HHBS 9.5F AB X, HHGC 6.5F AB X, HHGC 9.4F AM X, HHGC 6.4F AM X

	Potência (W)	Tensão (V)	Engate	Medidas (mm)
Halogénea	2 x 20W	12	G4	33xØ10

HHBS 6.7F LL X - RHHF 9.7F LB X - RHHBS 9.7F LB X - RHHGC 9.7F LB X - HHBS 9.7F LLI X - HHF 6.7F LL X - HHBS 9.7F LBI X - HHBS 9.7F LB X - HHBS 6.7F LB X - HHGC 9.7F LB X

HHGC 6.7F LB X - HHF 9.7F LB X - HHF 6.7F LB X

O exaustor é dotado de um sistema de iluminação baseada na tecnologia LED. Para a substituição, contactar o serviço de assistência técnica.



Componentes não fornecidas com o produto.

ALGEMENE VEILIGHEID

Alvorens reinigings- of onderhoudswerkzaamheden uit te voeren, de kap ontkoppelen van de elektrische voeding door het verwijderen van de stekker of door het loskoppelen van de algemene schakelaar van de woning.

Draag bij alle installatie- en onderhoudswerkzaamheden werkhandschoenen.

Deze apparatuur kan worden gebruikt door kinderen vanaf de leeftijd van 8 jaar en door mensen met beperkte lichamelijke, zintuiglijke of verstandelijke vermogens of met gebrek aan ervaring en behoefte kennis, mits ze onder juist toezicht zijn of instructies hebben gekregen over hoe het apparaat veilig te gebruiken en zich bewust zijn van de verwante gevaren.

Kinderen moeten in de gaten gehouden worden, om te voorkomen dat ze met het apparaat gaan spelen.

Schoonmaak en onderhoud mag niet worden uitgevoerd door kinderen zonder toezicht.

De ruimte moet voldoende geventileerd worden, wanneer de afzuigkap wordt gebruikt samen met andere apparaten die werken op gas of andere brandstoffen.

De kap moet regelmatig worden schoongemaakt, zowel van binnen als van buiten (MINSTENS EENS PER MAAND), in elk geval de instructies opvolgen die uitdrukkelijk zijn aangegeven in de onderhoudsinstructies in deze handleiding.

Indien de normen voor het schoonmaken van de afzuigkap, en voor het vervangen en schoonmaken van de filters niet worden nageleefd, kan dat brandgevaar opleveren.

Het is ten strengste verboden voedsel direct boven de vlam te bereiden onder de kap.

Het gebruik van open vlammen is schadelijk voor de filters en kan brand veroorzaken, dus moet in ieder geval worden vermeden.

Het frituren moet constant in de gaten gehouden worden om te voorkomen dat oververhitte olie brand vat.

WAARSCHUWING: Wanneer de kookplaat in gebruik is, kunnen de toegankelijke delen van de afzuigkap heet worden

Voor vervanging van de lamp alleen het type lamp gebruiken dat aangegeven is in het deel 'onderhoud / vervangen van de lamp' in deze handleiding.

Waarschuwing! Het apparaat niet aansluiten op het elektriciteitsnet voordat de installatie volledig is voltooid.

Voor de technische normen en de veiligheidsnormen die moeten worden nagekomen in verband met de afvoer van rookgassen moet u zich strikt houden aan de bepalingen van de regelgeving van de lokale autoriteiten.

De afgevoerde lucht mag niet worden weggeleid door een kanaal dat ook gebruikt wordt voor de afvoer van rook die geproduceerd wordt door apparaten op gas of andere brandstoffen.

De kap mag niet zonder correct gemonteerde lampjes worden gebruikt of achtergelaten, omdat er dan gevaar voor een elektrische schok bestaat.

Gebruik de afzuigkap nooit zonder correct gemonteerd rooster!

De afzuigkap mag NOOIT worden gebruikt als plek om spullen op te leggen, tenzij uitdrukkelijk aangegeven.

Gebruik alleen de bevestigingsschroeven die bij het product worden geleverd voor de installatie, of, indien niet meegeleverd, koop het juiste type schroeven. Gebruik de juiste lengte voor de schroeven die zijn aangegeven in de Installatiehandleiding. In geval van twijfel, raadpleeg een erkend servicecentrum of soortgelijk gekwalificeerd personeel.

LET OP! Wanneer schroeven en bevestigingsmiddelen niet geïnstalleerd worden zoals aangegeven in deze instructies kan dit elektrische gevaren tot gevolg hebben.

De afzuigkap kan er anders uitzien dan aangegeven in de tekeningen uit dit instructieboekje, echter blijven de gebruiks-, onderhouds- en installatie aanwijzingen dezelfde.

Zich strikt aan de aanwijzingen uit deze tekst houden. Iedere aansprakelijkheid voor eventuele schade of brand aan het apparaat veroorzaakt door het niet in acht nemen van de aanwijzingen in deze handleiding weergegeven wordt afgewezen. De afzuigkap is ontworpen voor het afzuigen van rook- en kookdampen en is uitsluitend bestemd voor huishoudelijk gebruik.

! Dit boekje moet voor latere raadpleging bewaard worden. In geval van verkoop, overdracht of verplaatsing het boekje altijd bij het toestel bewaren.

! Lees de werkingsinstructies aandachtig door: er worden belangrijke aanwijzingen over de installatie, het gebruik en de veiligheid verstrekt.

! Geen elektrische of mechanische aanpassingen op het toestel of op de afvoerleidingen uitvoeren.

! Alvorens met de installatie van het apparaat te beginnen controleer of de onderdelen niet beschadigd zijn. Als dat wel het geval is neem contact op met de verkoper en ga niet verder met de installatiehandelingen.

De minimum afstand tussen het kookvlak van het fornuis en het laagste deel van de afzuigkap mag niet onder de 50cm liggen, in geval van een elektrisch fornuis en 65cm, in geval van een gas- of gemengd fornuis.

Indien in de installatie-aanwijzing van het gaskooktoestel een grotere afstand wordt aangegeven moet hiermee rekening worden gehouden.

ELEKTRISCHE AANSLUITING

De netspanning moet overeenkomen met de spanning vermeld op het etiket met eigenschappen, te vinden aan de binnenkant van de afzuigkap. Als de afzuigkap een stekker heeft, moet deze in een stopcontact worden gestoken dat voldoet aan de geldende voorschriften op een, ook na de installatie, goed bereikbare plaats. Heeft de kap geen stekker (rechtstreekse verbinding met het net) of is deze, ook na de installatie, niet goed te bereiken, dan moet er een tweepolige schakelaar worden geplaatst die de volledige ont koppeling van het net garandeert in het geval van een overspanning van klasse III, in overeenstemming met de installatie normen.

Attentie! Alvorens de afzuigkap weer aan het voedingsnet aan te sluiten controleer eerst of deze goed werkt, controleer daarom altijd of de voedingskabel goed is aangesloten.

Vervanging van de voeding

De afzuigkap is voorzien van een speciale voedingskabel; als de kabel beschadigd is, vraag de technische dienst voor een nieuwe kabel.

LUCHTAFVOER

(afzuigend apparaat)

Verbind de afzuigkap aan wandafvoerpijpen en afvoeropeningen met dezelfde diameter als de luchtuitgang (verbindingsflens). Het gebruik van wandafvoerpijpen of afvoeropeningen met een kleinere diameter zal leiden tot een vermogensverlies en een sterke toename van het bedrijfsgeluid.

Iedere aansprakelijkheid hiervoor wordt afgewezen.

- ! De lengte van het afvoerkanaal moet zo kort mogelijk zijn.
- ! Gebruik zo min mogelijk bochten (maximaal toegestane hoek: 90°).
- ! Vermijd grote verschillen in doorsnede.
- ! Het bedrijf wijst iedere aansprakelijkheid af indien deze voorschriften niet in acht worden genomen.

FILTEREND OF AFZUIGEND APPARAAT ?

- ! Uw afzuigkap is ingesteld om als afzuigend apparaat te worden gebruikt. Om de kap als filterend apparaat te gebruiken dient de betreffende TOEBEHOREN SET gemonteerd te worden. Controleer op de eerste pagina's van deze handleiding of de TOEBEHOREN SET wordt meegeleverd of gekocht moet worden.
- Opmerking:** Indien de set meegeleverd wordt, kan, in enkele gevallen, het extra actieve koolstoffilter reeds op de kap gemonteerd zijn.
- De inlichtingen om de kap van afzuigend apparaat in filterend apparaat om te zetten zijn in deze handleiding te vinden.



Uitvoering als afzuigend apparaat

De aangezogen rook en damp worden naar buiten geleid via een afvoerpijp die is aangesloten op de verbindingsring aan de bovenkant van de wasemkap.

Attentie: De afvoerpijp wordt hierbij niet geleverd en moet apart aangekocht worden.

De diameter van de afvoerpijp moet even groot zijn als die van de verbindingsring.

Note. Als de afzuigkap reeds is voorzien van koolstoffilter dan moet u dit verwijderen.



Filterende versie

De opgenomen lucht wordt ontvet en gefilterd voordat het weer wordt teruggevoerd in het vertrek.

Om de kap in deze uitvoering te gebruiken dient een extra actief koolstoffiltersysteem te worden toegevoegd.

BEDIENINGSELEMENTEN

De kap is voorzien van een bedieningspaneel met een schakelaar voor de snelheid van afzuiging en een schakelaar voor de verlichting van het fornuis.

Modellen met mechanisch bedieningspaneel

HHBS 6.5F AM X - HHBS 9.5F AM X - HHF 6.4 F AM X - HHF 6.4 F AM K
HHF 9.4 F AM X - HHF 9.5 F AM X - HHGC 9.4F AM X - HHGC 6.4F AM X

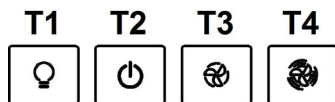

- T1. Lichtschakelaar ON/OFF.
- T2. Schakelaar OFF/snelheid 1
- T3. Selectieknop snelheid 2
- T4. Selectieknop snelheid 3

Modellen met Soft Button bediening + Display LCD

HHBS 6.7F LL X - HHBS 9.7F LLI X - HHF 6.7F LL X

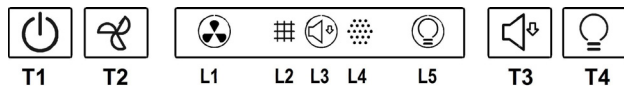

- T1. Zuigmotor ON/OFF
- T2. Selectieknop voor de middelste, hoogste en intensieve snelheid (zuigkracht).
Opmerking: De intensieve snelheid (zuigkracht) (LED L1 knipperend) duurt ongeveer 5 minuten, daarna wordt automatisch de middelste snelheid (zuigkracht) ingeschakeld.
- T3. Selectieknop "geluidloze" snelheid (zuigkracht)
- T4. Lichtschakelaar ON/OFF

- L1. Status icoon snelheid (zuigkracht)
- L2. Status icoon vetfilter verzadiging indicator
- L3. Status icoon lage snelheid (zuigkracht) (geluidloos)
- L4. Status icoon koolstoffilter verzadiging indicator
- L5. Status icoon verlichting

Reset filter verzadiging indicator

Na de onderhoudswerkzaamheden druk langdurig op de knop T3, de icoon voor de verzadiging gaat uit. Herhaal deze handeling indien beide verzadiging indicators (vetfilter en koolstoffilter) aan zijn.

Activering van de icoon voor de koolstoffilter verzadiging

De icoon voor de verzadiging van het koolstoffilter is gewoonlijk uitgeschakeld. Om deze in te schakelen handel op de volgende wijze:

Met uitgeschakelde afzuigkap druk tegelijkertijd langdurig op de knoppen T1 en T3: L4 gaat eerst knipperen en gaat vervolgens met continu licht branden om de activering aan te geven.

Uitschakeling van de icoon voor de koolstoffilter verzadiging: herhaal de bovenbeschreven handeling, L4 gaat met continu licht branden en gaat vervolgens knipperen totdat deze helemaal uitgaat, wat aangeeft dat deze uitgeschakeld is.

Automatische werking bij een te hoge temperatuur

De kap is uitgerust met een temperatuursensor die de temperatuur opneemt. Als deze te hoog wordt, schakelt de sensor automatisch de middelste snelheid (zuigkracht) in. De kap gaat uit zodra de door de sensor opgenomen temperatuur sterk daalt.

Modellen met Soft Button bediening + Delay OFF

RHHF 9.7F LB X - RHHBS 9.7F LB X - RHHGC 9.7F LB X

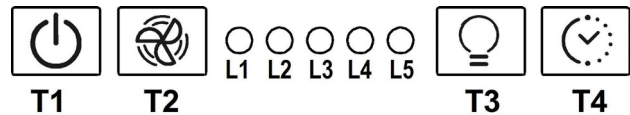

- T1. Zuigmotor ON/OFF
- T2. Selectieknop voor de snelheid (zuigkracht)
Opmerking: De intensieve snelheid (zuigkracht) (LED L3 knipperend) duurt ongeveer 5 minuten, daarna wordt automatisch de middelste snelheid (zuigkracht) ingeschakeld.
- T3. Lichtschakelaar ON/OFF
- T4. Knop voor de automatische uitschakeling:
Opmerking: druk op deze knop om de automatische uitschakeling in te stellen, voor:
de lage snelheid (zuigkracht): na **20 minuten**
de middelste snelheid (zuigkracht): na **15 minuten**
de hoge snelheid (zuigkracht): na **10 minuten**
de intensieve snelheid (zuigkracht): na **5 minuten**

- L1. LED lage snelheid (zuigkracht)
- L2. LED middelste snelheid (zuigkracht)
- L3. LED hoge snelheid (zuigkracht)
- L4. LED intensieve snelheid (zuigkracht) – met timer (5 min.)
- L5. LED filter verzadiging:
Knipperend: de onderhoudswerkzaamheden van het koolstoffilter uitvoeren.
Aan: de onderhoudswerkzaamheden van de vetfilters uitvoeren.

L1+L2+L3 knipperend achter elkaar: automatische werking bij een zeer hoge temperatuur (zie betreffende paragraaf)

Reset filter verzadiging indicator

Na de onderhoudswerkzaamheden van de filters druk langdurig op de knop T1, LED L5 gaat uit.

Activering LED koolstoffilter verzadiging

Het LED voor de verzadiging van het koolstoffilter is gewoonlijk uitgeschakeld. Om deze in te schakelen handel op de volgende wijze:

Met uitgeschakelde afzuigkap druk tegelijkertijd langdurig op de knoppen T1 en T4: eerst gaat L1 knipperen en vervolgens ook L2 wat de inschakeling aangeeft.

Uitschakeling LED koolstoffilter verzadiging: herhaal de bovenbeschreven handeling, eerst gaan L1 en L2 knipperen daarna alleen L1 wat aangeeft dat deze uitgeschakeld is.

Automatische werking bij een te hoge temperatuur

De kap is uitgerust met een temperatuursensor die de temperatuur opneemt. Als deze te hoog wordt, schakelt de sensor automatisch de middelste snelheid (zuigkracht) in. De kap gaat uit zodra de door de sensor opgenomen temperatuur sterk daalt.

Modellen met Soft Button bediening + Silent Speed

HHBS 9.5F AB X - HHBS 9.7F LBI X - HHBS 9.7F LB X
HHBS 6.7F LB X - HHGC 9.7F LB X - HHGC 6.7F LB X
HHGC 6.5F AB X - HHF 9.7F LB X - HHF 6.7F LB X

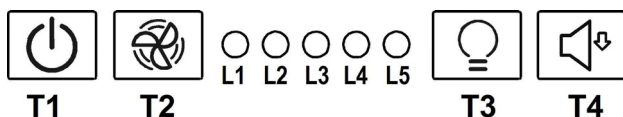

T1. Zuigmotor ON/OFF

T2. Selectieknop voor de snelheid (zuigkracht)

Opmerking: De intensieve snelheid (zuigkracht) (LED L3 knipperend) duurt ongeveer 5 minuten, daarna wordt automatisch de middelste snelheid (zuigkracht) ingeschakeld (LED L2 aan)

T3. Lichtschakelaar ON/OFF

T4. Selectieknop "geluidloze" snelheid (zuigkracht)

L1. LED middelste snelheid (zuigkracht)

L2. LED hoge snelheid (zuigkracht)

L3 LED intensieve snelheid (zuigkracht) – met timer (5 min.).

L4 LED filter verzadiging:

Knipperend: de onderhoudswerkzaamheden van het koolstoffilter uitvoeren.

Aan: de onderhoudswerkzaamheden van de vetfilters uitvoeren.

L5 LED lage snelheid (zuigkracht) (geluidloos)

L1+L2+L3 knipperend achter elkaar: automatische werking bij een zeer hoge temperatuur (zie betreffende paragraaf)

Reset filter verzadiging

Na de onderhoudswerkzaamheden van de filters druk langdurig op de knop T1, LED L4 gaat uit.

Activering LED koolstoffilter verzadiging

Het LED voor de verzadiging van het koolstoffilter is gewoonlijk uitgeschakeld. Om deze in te schakelen handel op de volgende wijze:

Met uitgeschakelde afzuigkap druk tegelijkertijd langdurig op de knoppen T1 en T4: eerst gaat L1 knipperen en vervolgens ook L2 wat de inschakeling aangeeft.

Uitschakeling LED koolstoffilter verzadiging: herhaal de bovenbeschreven handeling, eerst gaan L1 en L2 knipperen daarna alleen L1 wat aangeeft dat deze uitgeschakeld is.

Automatische werking bij een te hoge temperatuur

De kap is uitgerust met een temperatuursensor die de temperatuur opneemt. Als deze te hoog wordt, schakelt de sensor automatisch de middelste snelheid (zuigkracht) in. De kap gaat uit zodra de door de sensor opgenomen temperatuur sterk daalt.

ONDERHOUD

Schoonmaak

Gebruik voor het reinigen **UITSLUITEND** een doek die u vochtig maakt met een beetje neutraal vloeibaar reinigingsmiddel. **GEBRUIK GEEN GEREEDSCHAPPEN OF INSTRUMENTEN OM TE REINIGEN!** Gebruik geen producten die schuurmiddelen bevatten. **GEEN ALCOHOL GEBRUIKEN!**

Paneel voor de omtrek zuiging

Reinig het paneel voor de omtrek zuiging even vaak als het vetfilter, gebruik een doek en een niet te geconcentreerd vloeibaar reinigingsmiddel. Gebruik geen producten die schuurmiddelen bevatten.

Onderhoud van de vetfilters

Houdt de vetdeeltjes vast.

Moet één keer per maand worden gereinigd (of als de aanwijzer verzadigde filters – indien aanwezig op het model in Uw bezit – deze noodzaak aangeeft) met neutrale reinigingsmiddelen, met de hand of in de vaatwasmachine op lage temperaturen en met een kort programma. Door hem in de vaatwasmachine te wassen kan het metalen vetfilter ontkleuren, maar dit is niet van invloed op de eigenschappen, die beslist niet veranderen. Om het vetfilter te demonteren trekt u aan de veerbelaste ontgrendelingshandgreep.

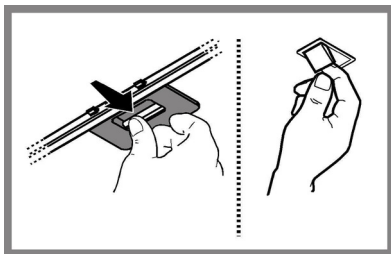

Onderhoud van het koolstoffilter

Houdt de lastige kookgeuren vast.

De verzadiging van de koolstoffilter vindt plaats na een min of meer geprolongerd gebruik en hangt af van het soort koken en de regelmaat waarmee de vetfilter wordt gewassen. In ieder geval moet de filter minstens om de 4 maanden (of als de aanwijzer verzadigde filters – indien aanwezig op het model in Uw bezit – deze noodzaak aangeeft) vervangen worden. Het kan NIET gewassen of opnieuw gebruikt worden.

Plaatsen Maak het koolstoffilter eerst vast aan de achterzijde van de kap op het metalen lipje en vervolgens aan de voorzijde aan met de twee knoppen

Verwijderen Verwijder het koolstoffilter door de knoppen die hem aan de kap bevestigen met 90° te draaien.

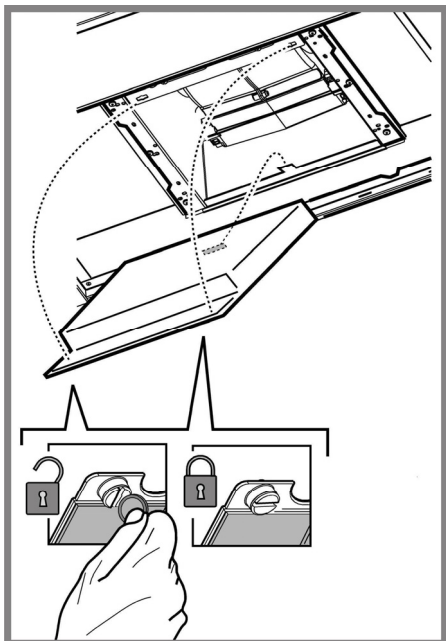

Vervanging lampjes

HHBS 6.5F AM X, HHBS 9.5F AM X, HHF 6.4 F AM X, HHF 6.4 F AM K, HHF 9.4 F AM X, HHF 9.5 F AM X, HHBS 9.5F AB X, HHGC 6.5F AB X, HHGC 9.4F AM X, HHGC 6.4F AM X

Sluit de stroom af.

Attentie! Alvorens de lampjes aan te raken controleer eerst of ze koud zijn.

Vervang het beschadigde lampje met een lampje van hetzelfde soort zoals aangegeven op het typeplaatje of op het apparaat zelf in de buurt van het lampje.

1. haal de bescherming weg door het op te lichten met een kleine schroevendraaier of iets dergelijks.
2. Vervang het kapotte lampje.
Gebruik alleen halogeonlampjes van 12V -20W max - G4, en zorg ervoor dat u hen niet met de blote hand aanraakt.
3. Sluit de lampenkap weer (klikt op zijn plaats).

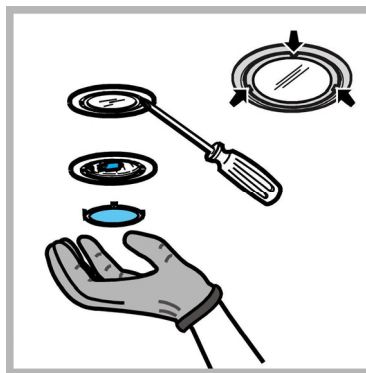

HHBS 6.7F LL X - RHHF 9.7F LB X - RHHBS 9.7F LB X - RHHGC 9.7F LB X - HHBS 9.7F LLI X - HHF 6.7F LL X - HHBS 9.7F LBI X - HHBS 9.7F LB X - HHBS 6.7F LB X - HHGC 9.7F LB X

HHGC 6.7F LB X - HHF 9.7F LB X - HHF 6.7F LB X

De kap is voorzien van een verlichtingssysteem gebaseerd op de LED-technologie.

De Leds zorgen voor een optimale verlichting, voor een 10 maal langere levensduur ten opzichte van de traditionele lampjes en een elektriciteitsbesparing van wel 90%.

Voor de vervanging neem contact op met de technische assistentie.

VERWIJDERING

Dit apparaat is voorzien van het merkteken volgens de Europese richtlijn 2012/19/EC inzake Afdankte elektrische en elektronische apparaten (AEEA). Door ervoor te zorgen dat dit product op de juiste manier als afval wordt verwerkt, helpt u mogelijk negatieve consequenties voor het milieu en de menselijke gezondheid te voorkomen die anders zouden kunnen worden veroorzaakt door onjuiste verwerking van dit product als afval.



Het symbool  op het product of op de bijbehorende documentatie geeft aan dat dit product niet als huishoudelijk afval mag worden behandeld. In plaats daarvan moet het worden afgegeven bij een verzamelpunt voor recycling van elektrische en elektronische apparaten. Afdanking moet worden uitgevoerd in overeenstemming met de plaatselijke milieuvorschriften voor afvalverwerking. Voor nadere informatie over de behandeling, terugwinning en recycling van dit product wordt u verzocht contact op te nemen met het stadskantoor in uw woonplaats, uw afvalophalendienst of de winkel waar u het product heeft aangeschaft.

Toestel ontworpen, getest en vervaardigd conform met:

- Veiligheid: EN/IEC 60335-1; EN/IEC 60335-2-31, EN/IEC 62233.
- Prestaties: EN/IEC 61591; ISO 5167-1; ISO 5167-3; ISO 5168; EN/IEC 60704-1; EN/IEC 60704-2-13; EN/IEC 60704-3; ISO 3741; EN 50564; IEC 62301.
- EMC: EN 55014-1; CISPR 14-1; EN 55014-2; CISPR 14-2; EN/IEC 61000-3-2; EN/IEC 61000-3-3. Tips voor een correct gebruik om de milieu-impact te verminderen: Schakel de kap in op minimumsnelheid wanneer u begint te koken en laat de kap nog enkele minuten ingeschakeld nadat u klaar bent met koken. Verhoog de snelheid alleen wanneer er veel rook of damp is en gebruik de maximumsnelheid alleen in extreme situaties. Vervang de koolstoffilter(s) indien nodig om een goede efficiëntie voor het wegnemen van geurtjes te behouden. Maak de vetfilter(s) indien nodig schoon om een goede efficiëntie van de vetfilter te behouden. Gebruik de maximale diameter van het leidingsysteem zoals aangegeven in deze handleiding om de efficiëntie te optimaliseren en lawaai tot een minimum te beperken.











STORINGEN

Bij een storing van de afzuigkap, voer de volgende controles uit alvorens de Technische Dienst te raadplegen:

- Als de afzuigkap niet functioneert:
Controleer of: Controleer dat:
 - er geen stroomonderbreking is.
 - er een snelheid is geselecteerd.
- Bij een laag rendement van de afzuigkap:
Controleer of: Controleer dat:
 - de ingestelde snelheid volstaat voor de afgegeven hoeveelheid rook en dampen.
 - de keuken is voldoende geventileerd voor een correcte luchttoevoer.
 - de koolstoffilter niet is verzaagd (i.g.v. recirculatie).
- het uitvallen van de afzuigkap tijdens de normale werking heeft plaatsgevonden.
Controleer of: Controleer dat:
 - er geen stroomonderbreking is.
 - de omnipolaire schakelaar niet is opgetreden.

In geval van storingen, voordat U zich tot de assistentie service wendt, minstens 5 seconden het apparaat van de elektrische voeding doen, door de stekker uit te trekken, en daarna weer invoeren. In het geval dat de storing blijft voortbestaan, wendt U zich tot de assistentie service.

TECHNISCHE GEGEVENS

Model	Hoogte (cm)	Breedte (cm)	Diepte (cm)	Ø van de afvoerbuis (cm)
HHBS6.5FAMX HHBS6.7FLIX HHBS6.7FLBX	 61,9 - 114  70,4 - 114	59,8	45	15-12,5-12
HHBS9.5FAMX RHHBS9.7FLBX HHBS9.7FLIX HHBS9.5FABX HHBS9.7FLBIX HHBS9.7FLBX	 61,9 - 114  70,4 - 114	89,8	45	15-12,5-12
HHF6.4 FAMX HHF6.4 FAMK HHF6.7FLIX HHGC6.7FLBX HHGC6.5FABX HHF6.7FLBX HHGC6.4FAMX	 60 - 112,5  68,5 - 112,5	59,8	45	15-12,5-12
HHF9.4FAMX HHF9.5FAMX RHHF9.7FLBX HHF9.7FLBX	 60 - 112,5  68,5 - 112,5	89,8	45	15-12,5-12
RHHGC9.7FLBX HHGC9.7FLBX HHGC9.4FAMX	 62,3-114,8  70,8 - 114,8	89,8	45	15-12,5-12

Zie het typeplaatje voor de totale stroomopname en het stroomverbruik de van de lamp.

HHBS 6.5F AM X, HHBS 9.5F AM X, HHF 6.4 F AM X, HHF 6.4 F AM K, HHF 9.4 F AM X, HHF 9.5 F AM X, HHBS 9.5F AB X, HHGC 6.5F AB X, HHGC 9.4F AM X, HHGC 6.4F AM X

	Opgenomen (W)	Spanning (V)	Fitting	Afmetingen (mm)
Halogeen	2 x 20W	12	G4	33xØ10

HHBS 6.7F LL X - RHHF 9.7F LB X - RHHBS 9.7F LB X - RHHGC 9.7F LB X - HHBS 9.7F LLI X - HHF 6.7F LL X - HHBS 9.7F LBI X - HHBS 9.7F LB X - HHBS 6.7F LB X - HHGC 9.7F LB X
HHGC 6.7F LB X - HHF 9.7F LB X - HHF 6.7F LB X

De kap is voorzien van een verlichtingssysteem gebaseerd op de LED-technologie.

Voor de vervanging neem contact op met de technische assistentie.



Niet meegeleverde onderdelen

OGÓLNE BEZPIECZEŃSTWO

Przed każdym rozpoczęciem czyszczenia lub konserwacji należy odłączyć okap od zasilania elektrycznego poprzez wyciągnięcie wtyczki lub odłączenie głównego bezpiecznika pomieszczenia.

W trakcie wykonywania wszystkich prac instalacyjnych i konserwacyjnych należy używać rękawice robocze.

Urządzenie może być używane przez dzieci w wieku nie niższym niż 8 lat oraz osoby o ograniczonej zdolności fizycznej, czuciowej lub psychicznej lub pozbawione doświadczenia czy niezbędnej wiedzy, pod warunkiem, że pozostaną pod nadzorem lub zostaną poinstruowane o bezpiecznym używaniu urządzenia i zrozumieją niebezpieczeństwa z nim związane. Dzieci powinny być pilnowane, aby nie bawiły się urządzeniem.

Czyszczenie i konserwacja nie może być wykonywana przez dzieci pozostawione bez opieki.

Pomieszczenie, w którym zainstalowany jest okap powinno posiadać odpowiednią wentylację, kiedy jest on używany jednocześnie z innymi urządzeniami zasilanymi gazem lub innymi paliwami.

Okap należy często czyścić zarówno wewnątrz jak i zewnątrz (PRZYNAJMNIEJ RAZ W MIESIĄCU), należy przy tym przestrzegać wskazówek zapisanych w niniejszej instrukcji.

Nieprzestrzeganie zasad czyszczenia okapu oraz wymiany i czyszczenia filtrów powoduje ryzyko pożarów.

Jest surowo zabronione przygotowywanie posiłków z płomieniem pod okapem.

Używanie wolnego płomienia jest szkodliwe dla filtrów i może spowodować pożary, dlatego należy tego unikać w każdym przypadku.

Smażenie musi być wykonywane pod kontrolą, aby uniknąć zapalenia się rozgrzanego oleju.

UWAGA: Kiedy powierzchnia do gotowania jest włączona dostępne części okapu mogą się rozgrzać.

Aby wymienić lampkę należy użyć wyłącznie ten rodzaj lampki, który został wskazany w rozdziale konserwacja/wymiana lampki w niniejszej instrukcji.

Uwaga! Nie podłączać urządzenia do sieci elektrycznej dopóki instalacja nie zostanie całkowicie zakończona.

Jeśli chodzi o normy techniczne i bezpieczeństwa, których należy przestrzegać podczas wydalania oparów należy rygorystycznie przestrzegać zasad przewidzianych w regulaminie właściwych organów lokalnych.

Zasysane powietrze nie może być przekazane do kanału używanego do wydalania oparów wytworzonych przez urządzenia spalania gazów lub innych paliw.

Nie należy używać ani pozostawiać okapu pozbawionego poprawnie zamontowanych lampek w związku z możliwością porażenia prądem.

Nigdy nie używać okapu bez poprawnie zamontowanej kratki!

Okap nie może być NIGDY używany, jako płaszczyzna oparcia, o ile nie zostało to wyraźnie wskazane.

Należy używać do instalacji wyłącznie śrub mocujących będących na wyposażeniu z produktem lub jeśli ich nie ma na wyposażeniu, zakupić właściwy

rodzaj śrub. Używać śrub o odpowiedniej długości, które są opisane w Przewodniku do instalacji. W razie wątpliwości, skontaktować się z odnośnym autoryzowanym centrum obsługi lub z wykwalifikowanym personelem.

UWAGA! Niezainstalowanie śrub i urządzeń mocujących zgodnie z instrukcją może spowodować zagrożenia natury elektrycznej.

Okap może różnić się pod względem wyglądu od okapu przedstawionego na rysunkach niniejszej instrukcji, ale zalecenia dotyczące obsługi, konserwacji i montażu pozostają niezmiennione.

Przy przeprowadzaniu instalacji urządzenia należy postępować według wskazówek podanych w niniejszej instrukcji. Producent uchyla się od wszelkiej odpowiedzialności za uszkodzenia wynikłe na skutek instalacji niezgodnej z informacjami podanymi w niniejszej instrukcji. Okap służy do zasysania oparów kuchennych i jest przeznaczony wyłącznie do użytku domowego.

- ! Należy zachować instrukcję obsługi aby móc z niej skorzystać w każdej chwili. W przypadku sprzedaży urządzenia lub przeprowadzki, należy upewnić się, że dołączono do niego instrukcję obsługi.
- ! Uważnie zapoznać się z treścią instrukcji obsługi, która dostarcza dokładne informacje dotyczące instalacji, użytkowania i pielęgnacji urządzenia..
- ! Nie dokonywać zmian elektrycznych czy mechanicznych w urządzeniu lub na przewodach odprowadzających.
- ! Przed przystąpieniem do montażu urządzenia należy sprawdzić czy któraś z jego części składowych nie jest uszkodzona. Jeśli tak, należy skontaktować się ze sprzedawcą i zaprzestać kontynuowania instalacji.

Minimalna odległość między powierzchnią, na której znajdują się naczynia na urządzeniu grzejnym a najniższą częścią okapu kuchennego powinna wynosić nie mniej niż 50cm w przypadku kuchenek elektrycznych i nie mniej niż 65cm w przypadku kuchenek gazowych lub typu mieszanego.

Jeżeli w instrukcji zainstalowania kuchni gazowej podana jest większa odległość, należy dostosować się do takich wskazań.

POŁĄCZENIE ELEKTRYCZNE

Napięcie sieciowe musi odpowiadać napięciu wskazanemu na tabliczce umieszczonej w wewnętrznej części okapu. Jeśli okap jest wyposażony we wtyczkę, należy ją podłączyć do gniazdka zgodnego z obowiązującymi normami i umieszczonego w łatwo dostępnym miejscu, również po zakończonej instalacji. Jeśli okap nie jest wyposażony we wtyczkę (bezpośrednie podłączenie do sieci) lub wtyczka nie znajduje się w łatwo dostępnym miejscu, również po zakończonej instalacji, należy zastosować znormalizowany wyłącznik dwubiegunowy, który umożliwi całkowite odcięcie od sieci elektrycznej w warunkach nadprądowych kategorii III, zgodnie z zasadami instalacji.

Uwaga! Przed ponownym podłączeniem obwodu okapu do zasilania i sprawdzeniem poprawności jego działania należy się zawsze upewnić, czy przewód zasilający jest prawidłowo zamontowany.

Wymiana kabla zasilającego

Okap jest wyposażony w specjalny przewód zasilający.

W razie uszkodzenia tego przewodu, należy go zamówić w biurze obsługi serwisowej.

ODPROWADZANIE POWIETRZA

(dla wersji zasysających)

Podłączyć okap do przewodu wentylacyjnego rurą odprowadzającą o średnicy odpowiadającej rozmiarowi wylotu z okapu (kołnierz łączeniowy).

Użycie przewodów o mniejszym przekroju powoduje zmniejszenie zdolności zasysania oraz drastyczne zwiększenie hałaśliwości okapu.

Producent, zatem, nie ponosi żadnej odpowiedzialności za ten stan.

! Używać jak najkrótszego przewodu.

! Używać przewodu o jak najmniejszej liczbie zagięć (maksymalny kąt zagięcia: 90°).

! Unikać radykalnych zmian przekroju przewodu.

! Producent nie ponosi żadnej odpowiedzialności w przypadku nie przestrzegania powyższych norm.

FILTRUJĄCY CZY ZASYSAJĄCY?

! Wasz okap gotowy jest do użytkowania w wersji zasysającej.

Aby używać okapu w wersji filtrującej należy zainstalować odpowiedni KOMPLET AKCESORIÓW.

Sprawdzić na pierwszych stronach niniejszej instrukcji czy KOMPLET AKCESORIÓW jest dostarczany na wyposażeniu czy też należy go zakupić oddzielnie.

Uwaga: Jeśli znajduje się na wyposażeniu, to w niektórych przypadkach, dodatkowy system filtrowania na bazie aktywnego węgla mógłby być już zainstalowany na okapie.

Informacje dotyczące transformacji okapu z wersji zasysającej na wersję filtrującą zostały umieszczone w niniejszej instrukcji.



Wersja zasysająca

Opary są usuwane na zewnątrz rurą odprowadzającą zamocowaną do kołnierza łączeniowego.

Średnica rury odprowadzającej musi być równa średnicy kołnierza łączeniowego.

Uwaga! Rura odprowadzająca nie jest dostarczona w komplecie z urządzeniem i należy ją kupić.

Jeśli okap jest zaopatrzony w filtry węglowe, to muszą one zostać zdjęte.



Wersja filtrująca

Aby używać okapu w tej wersji należy zainstalować filtr węglowy.

Można go kupić u sprzedawcy.

Zasysane powietrze jest oczyszczane z tłuszczu i zapachów zanim zostanie zwrócone do pomieszczenia przez kratki w górnej osłonie komina.

KOMENDY

Okap jest wyposażony w panel sterowania z regulacją prędkości turbiny zasysającej oraz włącznikiem oświetlenia przestrzeni roboczej pod okapem.

Modele z mechaniczną klawiaturą

HHBS 6.5F AM X - HHBS 9.5F AM X - HHF 6.4 F AM X - HHF 6.4 F AM K
HHF 9.4 F AM X - HHF 9.5 F AM X - HHGC 9.4F AM X - HHGC 6.4F AM X

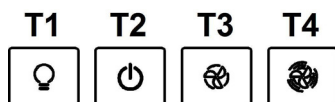

- T1. Wylłącznik światła
- T2. Wybór prędkości 1 / Wylłącznik silnika
- T3. Wybór prędkości 2
- T4. Wybór prędkości 3

Modele z klawiaturą Soft Button + Wyświetlacz LCD

HHBS 6.7F LL X - HHBS 9.7F LLI X - HHF 6.7F LL X

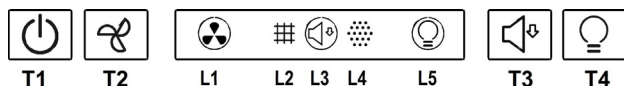

- T1. Klawisz ON/OFF silnik zasysania
- T2. Klawisz regulacji prędkości (mocy) zasysania średniej, wysokiej i intensywnej.
Uwaga: Prędkość (moc) zasysania intensywna (LED L1 migoczący) trwa około 5 minut, a następnie zostaje automatycznie ustawiona średnia prędkość (moc) zasysania.
- T3. Klawisz regulacji prędkości (mocy) zasysania "cichej"
- T4. Klawisz ON/OFF oświetlenia
- L1. Ikonka stanu prędkości (mocy) zasysania
- L2. Ikonka stanu wskaźnika nasycenia filtra tłuszczów
- L3. Ikonka stanu prędkości (mocy) zasysania niskiego (cichego)
- L4. Ikonka stanu wskaźnika nasycenia filtra węglowego
- L5. Ikonka stanu oświetlenia

Reset wskaźnika nasycenia filtrów

Po wykonaniu prac konserwacyjnych filtra, należy wcisnąć przez dłuższą chwilę klawisz T3, ikonka wskazująca nasycenie wyłącza się. Powtórz tę czynność w przypadku obu ikonki wskazujących nasycenie (tłuszczów i węgla), gdy są one włączone.

Aktywacja ikonki nasycenia filtra węglowego

Ikonka nasycenia filtra węglowego generalnie jest wyłączona. Aby ją aktywować należy postępować w następujący sposób:
Przy wyłączonym okapie należy wcisnąć i dłużej przytrzymać jednocześnie T1 oraz T3: L4 najpierw migocze, a następnie włącza się przy stałym świetle, potwierdzającym pomyślną aktywację.
Dezaktywacja nasycenia filtra węglowego: powtórz wcześniej opisaną czynność, L4 włącza się przy stałym świetle, następnie migocze i w końcu gaśnie potwierdzając pomyślną dezaktywację.

Działanie automatyczne w przypadku wysokiej temperatury

Okap posiada czujnik, który wykrywa temperaturę. Kiedy temperatura staje się zbyt wysoka, czujnik aktywuje automatycznie średnią prędkość (moc) zasysania. Okap wyłącza się, jak tylko temperatura wykryta przez czujnik znacznie się obniża.

Modele z klawiaturą Soft Button + Delay OFF

RHHF 9.7F LB X - RHHBS 9.7F LB X - RHHGC 9.7F LB X

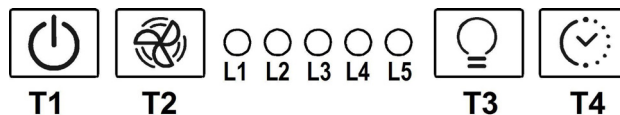

- T1. Klawisz ON/OFF silnik zasysania
- T2. Klawisz regulacji prędkości (mocy) zasysania
Uwaga: Intensywna prędkość (moc) zasysania (LED L3 migoczący) trwa około 5 minut, a następnie zostaje automatycznie ustawiona średnia prędkość (moc) zasysania (LED L2 włączony)
- T3. Klawisz ON/OFF oświetlenia
- T4. Klawisz automatycznego wyłączenia:
Uwaga: wcisnąć ten klawisz, aby ustawić automatyczne wyłączenie:
Prędkość (moc) zasysania niska: **20 minut**
Prędkość (moc) zasysania średnia: **15 minut**
Prędkość (moc) zasysania wysoka: **10 minut**
Prędkość (moc) zasysania intensywna: **5 minut**

- L1. LED Prędkość (moc) zasysania niska
- L2. LED Prędkość (moc) zasysania średnia
- L3. LED Prędkość (moc) zasysania wysoka
- L4. LED Prędkość (moc) zasysania intensywna- czasowa (5 min.)
- L5. LED nasycenia filtrów:
migoczący: wykonać konserwację filtra węglowego.
włączony: wykonać konserwację filtrów tłuszczowych.

L1+L2+L3 migoczące po kolei: działanie automatyczne w przypadku wysokiej temperatury (zobacz odnośny paragraf).

Reset nasycenia filtrów

Po wykonaniu prac konserwacyjnych filtrów, należy wcisnąć przez dłuższą chwilę klawisz T1, LED L5 wyłącza się.

Aktywacja LED nasycenia filtra węglowego

LED nasycenia filtra węglowego generalnie jest wyłączony. Aby go aktywować należy postępować w następujący sposób:
Przy wyłączonym okapie należy wcisnąć i dłużej przytrzymać jednocześnie T1 i T4: najpierw migocze L1 a następnie także L2 potwierdzając pomyślną aktywację.

Dezaktywacja LED nasycenia filtra węglowego: powtórz wcześniej opisaną czynność, najpierw migoczą L1 oraz L2 a następnie tylko L1 potwierdzając pomyślną dezaktywację.

Działanie automatyczne w przypadku wysokiej temperatury

Okap posiada czujnik, który wykrywa temperaturę. Kiedy temperatura staje się zbyt wysoka, czujnik aktywuje automatycznie prędkość (moc) zasysania średnią. Okap wyłącza się, jak tylko temperatura wykryta przez czujnik znacznie się obniża.

Modele z klawiaturą Soft Button + Silent Speed

HHBS 9.5F AB X - HHBS 9.7F LBI X - HHBS 9.7F LB X
HHBS 6.7F LB X - HHGC 9.7F LB X - HHGC 6.7F LB X
HHGC 6.5F AB X - HHF 9.7F LB X - HHF 6.7F LB X

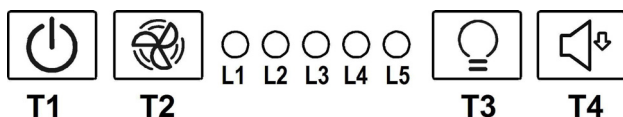

T1. Klawisz ON/OFF silnik zasysania

T2. Klawisz regulacji prędkości (mocy) zasysania

Uwaga: Intensywna prędkość (moc) zasysania (LED L3 migający) trwa około 5 minut, a następnie zostaje automatycznie ustawiona średnia prędkość (moc) zasysania (LED L2 włączony)

T3. Klawisz ON/OFF oświetlenia

T4. Klawisz regulacji prędkości (mocy) zasysania "cichego"

L1. LED Prędkość (moc) zasysania średnia

L2. LED Prędkość (moc) zasysania wysoka

L3 LED Prędkość (moc) zasysania intensywna - czasowa (5 min.).

L4 LED nasycenia filtrów:

migoczący: wykonać konserwację filtra węglowego.

włączony: wykonać konserwację filtrów tłuszczowych

L5 LED Prędkość (moc) zasysania niska (cicha)

L1+L2+L3 migoczące po kolei: działanie automatyczne w przypadku wysokiej temperatury (zobacz odnośny paragraf).

Reset nasycenia filtrów

Po wykonaniu prac konserwacyjnych filtrów, należy wcisnąć przez dłuższą chwilę klawisz T1, LED L4 wyłącza się.

Aktywacja LED nasycenia filtra węglowego LED nasycenia filtra węglowego generalnie jest wyłączony. Aby go aktywować należy postępować w następujący sposób:

Przy wyłączonym okapie należy wcisnąć i dłużej przytrzymać jednocześnie T1 i T4: najpierw migocze L1 a później także L2 potwierdzając pomyślną aktywację.

Dezaktywacja LED nasycenia filtra węglowego: powtórzyć wcześniej opisaną czynność, najpierw migoczą L1 oraz L2 a następnie tylko L1 potwierdzając pomyślną dezaktywację.

Działanie automatyczne w przypadku wysokiej temperatury

Okap posiada czujnik, który wykrywa temperaturę. Kiedy temperatura staje się zbyt wysoka, czujnik aktywuje automatycznie średnią prędkość (moc) zasysania. Okap wyłącza się, jak tylko temperatura wykryta przez czujnik znacznie się obniża.

KONSERWACJA

Czyszczenie

Do czyszczenia używać **WYŁĄCZNIE** szmatki nawilżonej płynnymi neutralnymi środkami czyszczącymi. **DO CZYSZCZENIA NIE NALEŻY UŻYWAĆ NARZĘDZI ANI PRZYRZĄDÓW!** Unikać stosowania produktów zawierających środki ściernie. **NIE STOSOWAĆ ALKOHOLU!**

Panel zasysania obwodowego

Panel zasysający powinien być czyszczony z taką samą częstotliwością co filtr przeciw tłuszczowy, należy użyć szmatki namoczonej w niezbyt stężonym płynnym detergencie. Nie należy nigdy używać substancji ściernych.

Konserwacja filtrów przeciw tłuszczowym

Zatrzymuje cząstki tłuszczu pochodzące z gotowania.

Musi być czyszczony co najmniej raz w miesiącu (lub gdy wskaźnik zanieczyszczenia filtrów – jeżeli wasz model okapu posiada wskaźnik – informuje o konieczności jego wymiany), za pomocą nieagresywnego środka czyszczącego, ręcznie lub w zmywarce w niskiej temperaturze i krótkim cyklu mycia.

Podczas mycia w zmywarce metalowy filtr tłuszczowy może się odbarwić, ale nie zmienia się jego charakterystyczne cechy filtrujące.

Aby wyjąć filtr tłuszczowy należy pociągnąć za klamkę sprężynową.

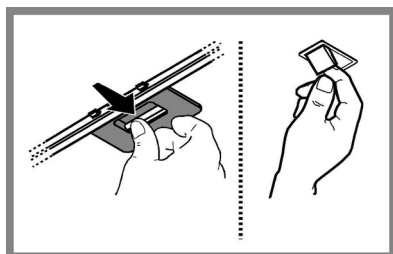

Konserwacja filtra węglowego

Zatrzymuje przykre zapachy pochodzące z gotowania.

Nasylenie filtra następuje po mniej lub bardziej długim okresie użytkowania w zależności od rodzaju kuchenki i od regularności z jaką jest wykonywane czyszczenie filtra przeciw tłuszczowego. Wkład filtra powinien być w ka ́dym razie wymieniony po upływie nie więcej niż czterech miesięcy (lub, gdy wskaźnik nasycenia filtra sygnalizuje konieczność wymiany filtra – jeżeli posiadany model jest wyposażony w taki wskaźnik).

NIE wolno myć lub regenerować filtra.

Montaż

Włożyć filtr węglowy najpierw z tyłu do metalowej kasety okapu, a następnie zamocować z przodu, za pomocą dwóch pokręteł.

Demontaż

Wyjąć filtr węglowy obracając pokręta mocujące do okapu o 90°.

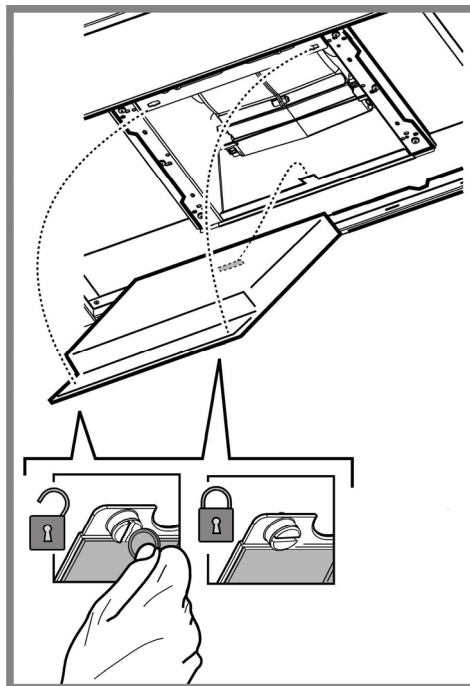

Wymiana żarówek

HHBS 6.5F AM X, HHBS 9.5F AM X, HHF 6.4 F AM X, HHF 6.4 F AM K, HHF 9.4 F AM X, HHF 9.5 F AM X, HHBS 9.5F AB X, HHGC 6.5F AB X, HHGC 9.4F AM X, HHGC 6.4F AM X

Przed przystąpieniem do jakichkolwiek operacji związanych z konserwacją urządzenia, należy odłączyć okap od zasilania energią elektryczną.

Uwaga! Nie dotykać żarówek dopóki są gorące. Wymienić uszkodzoną żarówkę na inną tego samego typu zgodnie ze specyfikacją znajdującą się na etykiecie charakterystyki lub w pobliżu samej żarówki na okapie.

1. Posługując się małym śrubokrętem, podważyć ochronę lampy i usunąć ją.
2. Wymienić spaloną żarówkę. Należy stosować wyłącznie żarówki halogenowe o maksymalnej mocy 20 W - 12 V - G4. Nie należy dotykać żarówek rękami.
3. Umieścić oprawę przysufitową (oprawa musi zająć się).

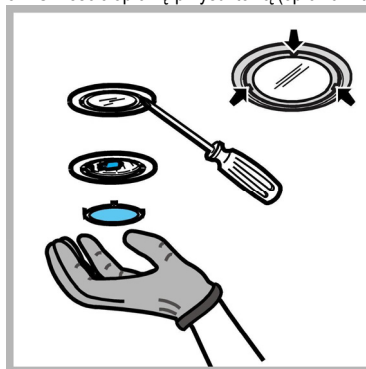

HHBS 6.7F LL X - RHHF 9.7F LB X - RHHBS 9.7F LB X - RHHGC 9.7F LB X - HHBS 9.7F LLI X - HHF 6.7F LL X - HHBS 9.7F LBI X - HHBS 9.7F LB X - HHBS 6.7F LB X - HHGC 9.7F LB X - HHGC 6.7F LB X - HHF 9.7F LB X - HHF 6.7F LB X

Okap zaopatrzony jest w system oświetlenia, który bazuje się na technologii LED.

LED gwarantują optymalne oświetlenie, trwałość 10 razy większą od lamp tradycyjnych i pozwalają zaoszczędzić 90% energii elektrycznej.

W celu wymiany należy zwrócić się do serwisu obsługi technicznej.

ZŁOMOWANIE

Niniejsze urządzenie posiada oznaczenia zgodnie z Dyrektywą Uniją 2012/19/EC w sprawie zużytego sprzętu elektrycznego i elektronicznego (WEEE).

Zapewniając prawidłowe złomowanie niniejszego urządzenia, przyczynia się Państwo do ograniczenia ryzyka wystąpienia negatywnego wpływu produktu na środowisko i zdrowie ludzi, które mogłoby zaistnieć w przypadku niewłaściwej utylizacji urządzenia.



Symbol  na urządzeniu lub opakowaniu oznacza, że tego produktu nie można traktować jak innych odpadów komunalnych. Należy oddać go do właściwego punktu zbiórki i recyklingu sprzętów elektrycznych i elektronicznych. Właściwa utylizacja i złomowanie pomaga w eliminacji niekorzystnego wpływu złomowanych urządzeń na środowisko oraz zdrowie. Aby uzyskać szczegółowe dane dotyczące możliwości recyklingu niniejszego urządzenia, należy skontaktować się z lokalnym urzędem miasta, służbami oczyszczania miasta lub sklepem, w którym produkt został zakupiony.

Urządzenie zostało zaprojektowane, przetestowane i wyprodukowane zgodnie z następującymi warunkami:

- Bezpieczeństwo: EN/IEC 60335-1; EN/IEC 60335-2-31, EN/IEC 62233.
- Wydajność: EN/IEC 61591; ISO 5167-1; ISO 5167-3; ISO 5168; EN/IEC 60704-1; EN/IEC 60704-2-13; EN/IEC 60704-3; ISO 3741; EN 50564; IEC 62301.
- EMC: EN 55014-1; CISPR 14-1; EN 55014-2; CISPR 14-2; EN/IEC 61000-3-2; EN/IEC 61000-3-3.

Sugestie dotyczące prawidłowego użytkowania w celu zmniejszenia wpływu na środowisko:

Włączyć okap na minimalne obroty w momencie rozpoczęcia gotowania i zostawić go włączony przez kilka minut po zakończeniu gotowania. Zwiększać obroty jedynie w przypadku dużej ilości dymu i pary oraz używać wysokich obrotów tylko w ekstremalnych sytuacjach. W razie potrzeby wymienić filtr/filtry węglowe, aby utrzymać dobrą skuteczność redukcji zapachów. W razie konieczności wyczyścić filtr/filtry smaru, aby utrzymać dobrą wydajność filtra smaru. Używać maksymalnej średnicy systemu wentylacyjnego wskazanej w niniejszej instrukcji, w celu optymalizacji wydajności i minimalizacji hałasu.











NIEPRAWIDŁOWOŚCI FUNKCJONOWANIA

Jeśli wydaje się, że coś nie działa prawidłowo, przed wezwaniem Serwisu Technicznego, należy wykonać następujące proste kontrole:

- Jeśli okap nie działa:
Sprawdzić czy:
 - nie nastąpiło przerwanie dopływu prądu.
 - została wybrana jakaś prędkość działania.
- Jeśli okap ma słabą wydajność:
Sprawdzić czy:
 - Wybrana prędkość silnika jest wystarczająca dla uwolnionej ilości dymu i oparów.
 - Kuchnia jest wystarczająco przewietrzona pozwalając na pobór powietrza.
 - Filtr węglowy nie jest zużyty (okap w wersji filtrującej).
- Jeśli okap wyłączył się w trakcie normalnego funkcjonowania:
Sprawdzić czy:
 - nie nastąpiło przerwanie dopływu prądu.
 - nie wyskoczył główny wyłącznik.

W przypadku ewentualnych nieprawidłowości działania, przed wezwaniem Serwisu Technicznego, należy przez przynajmniej 5 sekund odłączyć urządzenie od zasilania elektrycznego poprzez wyciągnięcie wtyczki a następnie ponownie je podłączyć. Jeśli nieprawidłowości dalej będą miały miejsce, należy zwrócić się do Serwisu Technicznego.

DANE TECHNICZNE

Model	Wysokość (cm)	Szerokość (cm)	Głębokość (cm)	Ø rury wydalającej (cm)
HHBS6.5FAMX HHBS6.7FLLX HHBS6.7FLBX	 61,9 - 114  70,4 - 114	59,8	45	15-12,5-12
HHBS9.5FAMX RHHBS9.7FLBX HHBS9.7FLLIX HHBS9.5FABX HHBS9.7FLBIX HHBS9.7FLBX	 61,9 - 114  70,4 - 114	89,8	45	15-12,5-12
HHF6.4 FAMX HHF6.4 FAMK HHF6.7FLLX HHGC6.7FLBX HHGC6.5FABX HHF6.7FLBX HHGC6.4FAMX	 60 - 112,5  68,5 - 112,5	59,8	45	15-12,5-12
HHF9.4FAMX HHF9.5FAMX RHHF9.7FLBX HHF9.7FLBX	 60 - 112,5  68,5 - 112,5	89,8	45	15-12,5-12
RHHGC9.7FLBX HHGC9.7FLBX HHGC9.4FAMX	 62,3 - 114,8  70,8 - 114,8	89,8	45	15-12,5-12

Sprawdź tabliczkę znamionową w temacie całkowitej absorpcji i absorpcji lampy.

HHBS 6.5F AM X, HHBS 9.5F AM X, HHF 6.4 F AM X, HHF 6.4 F AM K, HHF 9.4 F AM X, HHF 9.5 F AM X, HHBS 9.5F AB X, HHGC 6.5F AB X, HHGC 9.4F AM X, HHGC 6.4F AM X

	Moc (W)	Napięcie (V)	Gwint	Wymiary (mm)
Halogenowa	2 x 20W	12	G4	

HHBS 6.7F LL X - RHHF 9.7F LB X - RHHBS 9.7F LB X - RHHGC 9.7F LB X - HHBS 9.7F LLI X - HHF 6.7F LL X - HHBS 9.7F LBI X - HHBS 9.7F LB X - HHBS 6.7F LB X - HHGC 9.7F LB X

HHGC 6.7F LB X - HHF 9.7F LB X - HHF 6.7F LB X

Okap zaopatrzony jest w system oświetlenia, który bazuje się na technologii LED.

W celu wymiany należy zwrócić się do serwisu obsługi technicznej.



Komponenty niebędące na wyposażeniu razem z produktem

⚠ GENEL GÜVENLİK

Herhangi bir temizleme veya bakım işlemi yapmadan önce elektrik prizini çıkartarak veya ana şebeke ile bağlantıyı keserek davlumbazı kapatınız.

Tüm kurulum ve bakım işlemleri için iş eldiveni kullanınız.

Cihaz, 8 yaş ve üstü çocuklar ve gözetim altında bulunan ve cihazın kullanımıyla ilgili eğitim alıp kullanıma bağlı olan tehlike hakkında bilgileri olduğu takdirde yetersiz fiziksel, duyuşsal veya akli yeteneğe sahip kişiler ya da tecrübe veya teknik bilgi eksikliği olan şahıslar tarafından kullanılacak şekilde tasarlanmıştır.

Çocukların ocak ile oynamaları yasaktır. Temizlik ve bakım işlemleri gözetimsiz çocuklar tarafından yapılmamalıdır.

Mutfak davlumbazı diğer yanıcı gaz aygıtları veya diğer yakıtlarla kullanıldığında cihazın kurulduğu alandaki bölümlerinin havalandırılma şartlarını yerine getirmek gerekir.

AYDA EN AZ BİR DEFA davlumbazın düzenli bir şekilde hem içten hem de dıştan temizlenmesi gerekir.

Temizlik işlemi el kitapçığında bulunan bakım talimatlarına uygun olacak şekilde yapılmalıdır. Davlumbaz ve filtrelerin temizlik işlemiyle ilgili kılavuzda yer alan talimatlara uyulmadığı takdirde yangın tehlikesi oluşabilir.

Davlumbazın altında yemekleri alevlendirmek kesinlikle yasaktır.

Açık alev filtreler için son derece zararlıdır ve yangın tehlikesine yol açabilir, bu nedenle bu durumun önlenmesi gerekir.

Yağın fazla ısınmaması ve tutuşmaması için tüm kızartma işlemleri dikkatle yapılmalıdır.

UYARI! Pişirme cihazlarıyla kullanıldığında davlumbazın bölümleri ısınabilir. Ampul değiştirirken kılavuzda bulunan ampul Bakım/Değiştirme bölümünde yer alan lamba tipini kullanınız.

DİKKAT! Kurulum işlemini tamamlamadan cihazın ana bağlantısını yapmayınız. Buhar tahliyesi için uygulanacak teknik ve güvenlik önlemleriyle ilgili olarak yerel yönetim tarafından verilen düzenlemelere uymak önemlidir.

Bu cihaz için gaz veya diğer yakıt kullanan cihazlardan buhar tahliye etmek gibi farklı nedenlerden dolayı kullanılan vantilyasyon sistemine kanal sistemi kurulmamalıdır.

Elektrik çarpma risklerini önlemek için davlumbaz ampulunu doğru şekilde yerleştirmeden cihazı kullanmayınız.

İzgaraları kurmadan davlumbazı kullanmayınız.

Özellikle belirtilmediği takdirde davlumbazı ASLA destek yüzeyi olarak kullanmayınız.

Montaj için ürünle tedarik edilen vidaları kullanınız veya, tedarik edilmediği takdirde, uygun vida tipini satın alınız.

Kurulum Kılavuzunda yer alan doğru uzunluktaki vidaları kullanınız.

Tüm sorularınız için yetkili destek hizmetini veya uzman teknisyen ile irtibata geçiniz.

DİKKAT! Kılavuzda yer alan talimatlara uygun şekilde vida ve sabitleme aygıtının yerleştirilmemesi elektriksel tehlikelere neden olabilir.

Kullanma kılavuzunda gösterilen şekillere nazaran davlumbazın farklı fonksiyonları olabilir, fakat kullanma talimatı, bakımı ve montajı aynı şekilde kalıyor.

Bu el kitabında belirtilen talimatlara adım adım riayet ediniz. Üretici, bu el kitabında yer alan talimatlara riayet etmemekten kaynaklanan olası arızalara, sebep olunan hasar veya yangınlara ilişkin hiçbir sorumluluk kabul etmez. Davlumbaz yemek pişirilirken ortaya çıkan duman ve buharın çekilmesi amacıyla ve sadece evlerde kullanılmak üzere tasarlanmıştır.

! Bu kullanım kılavuzunu ileride ihtiyaç duyulabilecek her anda başvurulabilmesi için muhafaza etmek önemlidir. Ürünün satılması, başkasına verilmesi yada taşınması esnasında bu kullanım kılavuzunun da ürün ile birlikte kalmasına özen gösteriniz.

! Talimatları dikkatle okuyunuz: Kurulum, kullanım ve güvenlik ile ilgili çok önemli bilgiler içerir.

! Gerek ürün üzerinde gerek ise tahliye kanallarında ne elektriksel ne de yapısal tadilatlar yapmayınız.

! Cihazın kurulumuna başlamadan önce tüm parçaların kullanılabilir halde olduğunu kontrol ediniz. Aksi takdirde üreticiyle irtibata geçip kurulumu devam etmeyiniz.

Ocağın üzerindeki pişirme kapları için destek yüzeyleri ile ocak davlumbazının en alçak kısmı arasındaki minimum mesafe, elektrikli ısıtıcılardan 50 cm, gaz veya gazla-elektrikle çalışan ocaklardan 65 cm'den az olmamalıdır.

Gazlı ocakların kurulumuyla ilgili olarak talimatlarda daha fazla mesafe belirtiliyorsa, buna bağlı kalınmalıdır.

ELEKTRİK BAĞLANTISI

Ana güç kaynağı davlumbazın içinde yer alan plakada belirtilen değere uygun olmalıdır. Davlumbazı varsa bir fiş ile mevcut düzenlemelere uygun bir prize takıp erişilebilir bir alana yerleştiriniz. Kurulmdan sonra da eğer cihazın fişi yok ise (doğrudan şebeke bağlantısı) veya priz erişilebilir bir yerde değilse, aşırı akım kategorisi III ile ilgili koşullar altında ana kablunun bağlantısının tamamen kesilmesini sağlayan, standartlara uygun çift kutuplu bir anahtar kullanın.

Uyarı: Davlumbazı ana güç kaynağına yeniden bağlamadan ve etkin şekilde çalıştığını kontrol etmeden önce, ana güç kaynağı kablusunun düzgün takılıp takılmadığını denetleyin.

Elektrik kablosunun değiştirilmesi

Davlumbaz özel bir elektrik kablosuna sahiptir; Bu kablunun hasar görmesi durumunda yetkili teknik servise başvurun.

HAVANIN BOŞALTILMASI

(Aspirasyonlu versiyonlar için geçerlidir)

Davlumbazı duvardaki çıkış borularına ve ağızlarına bağlayınız. Diametresi hava çıkışıyla aynı olmalıdır (bağlantı halkası).

Boruların ve duvardaki az çaplı çıkış borularının emme gücünün iyi çalışmasını azaltır ve gürültüyü büyük ölçüde artırır.

Dolayısıyla bu konuyla ilgili hiçbir mesuliyet kabul edilmez.

- ! Mümkün olan en kısa boyda tahliye borusu kullanın
- ! En az sayıda dirseğe sahip boru kullanın (Maksimum dirsek açısı: 90°).
- ! Borunun kesitinin (genişliğinin) ani olarak değişmesinden kaçınınız.
- ! Üretici firma, bu kurallara uyulmaması halinde doğabilecek zararlar ile ilgili hiç bir sorumluluk kabul etmez.

FİLTRE EDEN Mİ YOKSA ASPİRASYON YAPAN VERSİYON MU?

- ! Davlumbazınız aspirasyonlu versiyonda kullanılmaya hazırdır. Davlumbazınızı filtre eden versiyonda kullanabilmek için buna göre hazırlanmış olan AKSESUAR KİTİ'nin kurulumu yapılmalıdır. Bu kullanma klavuzunun ilk sayfalarında AKSESUAR KİTİ'nin makine ile birlikte mi verildiğini yoksa ayrı olarak mı satıldığını kontrol edin.

Not: Eğer davlumbaz ile birlikte veriliyor ise, bazı durumlarda, ek altif karbon bazlı filtre sistemi davlumbazın üzerinde zaten kurulu olabilir..

Davlumbazın aspirasyonlu versiyondan filtre eden versiyona dönüşümünün yapılabilmesi için gerekli olan bilgiler bu kullanma klavuzu içinde mevcuttur.



Aspirasyonlu versiyon

Yemek buharları, bağlantı falanjına sabitlenmiş bir tahliye borusu sayesinde dışarıya atılırlar.

Tahliye borusunun çapı bağlantı halkasının çapına eşit olmalıdır.

Dikkat! Tahliye borusu ürün ile birlikte tedarik edilmez. Ayrıca satın alınmalıdır.

Eğer davlumbazın karbon filtreleri var ise bunlar çıkartılmalıdır.



Filtre eden versiyon

Aspire edilen hava, odaya tekrar aktarılmadan önce içerdiği kokusundan ve yağdan arıtılacaktır. Bu versiyonda davlumbaz kullanmak için aktif karbon bazlı bir filtre sisteminin takılması gerekir.

KOMUTLAR

Davlumbazın üzerinde aspiratör hızının ayarlandığı bir kontrol paneli ve pişirme alanı ışıklarını kumanda eden bir lamba anahtarı bulunmaktadır.

Mekanik komut panelli model

HHBS 6.5F AM X - HHBS 9.5F AM X - HHF 6.4 F AM X - HHF 6.4 F AM K
HHF 9.4 F AM X - HHF 9.5 F AM X - HHGC 9.4F AM X - HHGC 6.4F AM X

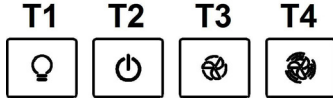

- T1. ON (Açık)/OFF (kapalı) ışık düğmesi
T2. OFF (kapalı)/1inci hız düğmesi
T3. 2inci hız seçimi
T4. 3üncü hız seçimi

Soft Button + LCD Ekranlı komut panelli model

HHBS 6.7F LL X - HHBS 9.7F LLI X - HHF 6.7F LL X



- T1. Emme motoru ON/OFF butonu
T2. Orta, yüksek ve yoğun emme hızı (gücü) butonu.
Not: Cihaz yoğun emme hızında (gücü) (LED L1 yanıp söner) 5 dakika boyunca çalıştıktan sonra, otomatik olarak orta emme hızına (gücüne) geçer.
T3. "Sessiz" emme hızı (gücü) butonu
T4. Aydınlatma ON/OFF butonu

- L1. Emme hızı (gücü) simgesi
L2. Yağ filtresi doyum noktası göstergesi
L3. Düşük (sessiz) emme hızı (gücü) simgesi
L4. Karbonlu filtre doyum noktası göstergesi
L5. Aydınlatma simgesi

Filtre doyum noktası göstergesi sıfırlama

Filtrelerin bakımını yaptıktan sonra T3 butonunu uzun bir süre boyunca basılı tutunuz. Doyum noktasını gösteren simge söner. Her iki doyum noktası göstergeleri (yağ ve karbon) yandıığında yukarıdaki işlemi tekrarlayınız.

Karbonlu filtre doyum noktası göstergesi etkinleştirme

Normal şartlar altında karbonlu filtrenin doyum noktası göstergesi devre dışı konumdadır. Bu konumu etkinleştirmek için aşağıdaki aşamaları takip ediniz:

Davlumbaz çalışmaz durumdayken T1 ve T3 butonlarını aynı anda ve uzun bir süre boyunca basılı tutunuz: L4 tuşu önce yanıp sönmeye başlar, sonrasında ise sabit şekilde yanmaya devam eder. İşlem başarıyla gerçekleşmiştir.

Karbonlu filtre doyum noktası göstergesini devre dışı kılmak: Yukarıdaki aşamayı yeniden tekrarlayınız: L4 tuşu önce sabit şekilde yanar sonrasında ise yanıp sönmeye başlar ve söner. İşlem başarıyla gerçekleşmiştir.

Yüksek ısı halinde otomatik çalışma

Davlumbaz ısıyı tespit eden bir sensör ile donatılmıştır. Isı çok fazla yükseldiğinde, sensör otomatik olarak emme hızını (gücünü) orta derecede çalıştırır. Sensör tarafından algılanan ısı uygun dereceye düştüğünde davlumbaz söner.

Soft Button + Gecikme OFF komut panelli model

RHHF 9.7F LB X - RHHBS 9.7F LB X - RHHGC 9.7F LB X

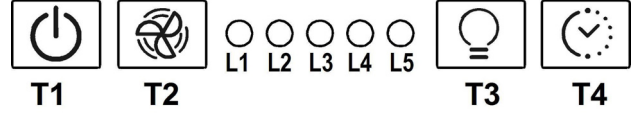

- T1. Emme motoru ON/OFF butonu
T2. Emme hızı (gücü) butonu
Not: Cihaz yoğun emme hızında (gücü) (LED L3 yanıp söner) 5 dakika boyunca çalıştıktan sonra, otomatik olarak orta emme hızına (gücüne) geçer (LED L2 yanar).
T3. Aydınlatma ON/OFF butonu
T4. Otomatik sönmeye butonu:
Not: Cihaz aşağıdaki hızlarda işledikten sonra otomatik sönmeye işlemi seçmek için bu butona basınız:
Düşük emme hızı (gücü): 20 dakika
Orta emme hızı (gücü): 15 dakika
Yüksek emme hızı (gücü): 10 dakika
Yoğun emme hızı (gücü): 5 dakika

- L1. LED düşük emme hız (gücü)
L2. LED orta emme hızı (gücü)
L3. LED yüksek emme hızı (gücü)
L4. LED yoğun - aşamalı emme hızı (gücü) (5 dak.).
L5. LED filtre doyum noktası:
yanıp sönmüyor: karbonlu filtrenin bakımını yapın.
yanıyor: yağ filtresinin bakımını yapın.

L1+L2+L3 sırayla yanıp sönmüyor: yüksek ısı halinde otomatik çalışma (bu konuyla ilgili olan bölüme bakınız).

Filtre doyum noktası sıfırlama

Filtrelerin bakımını yaptıktan sonra T1 butonunu uzun bir süre boyunca basılı tutunuz, LED L5 söner.

LED karbonlu filtre doyum noktası etkinleştirme

Normal şartlar altında karbonlu filtrenin doyum noktası LEDi devre dışı konumdadır. Bu konumu etkinleştirmek için aşağıdaki aşamaları takip ediniz:

Davlumbaz çalışmaz durumdayken T1 ve T4 butonlarını aynı anda ve uzun bir süre boyunca basılı tutunuz: önce L1 tuşu sonrada L2 tuşu yanıp sönmeye başlar. İşlem başarıyla gerçekleşmiştir.

Karbonlu filtre doyum noktası LEDini devre dışı kılmak: Yukarıdaki aşamayı yeniden tekrarlayınız: L4 tuşu önce L1 ve L2 tuşları yanıp sönmeye başlar, sonrasında ise sadece L1 tuşu yanar. İşlem başarıyla gerçekleşmiştir.

Yüksek ısı halinde otomatik çalışma

Davlumbaz ısıyı tespit eden bir sensör ile donatılmıştır. Isı çok fazla yükseldiğinde, sensör otomatik olarak emme hızını (gücünü) orta derecede çalıştırır. Sensör tarafından algılanan ısı uygun dereceye düştüğünde davlumbaz söner.

Soft Button + Silent Speed (Sessiz Hız) komut panelli model

HHBS 9.5F AB X - HHBS 9.7F LBI X - HHBS 9.7F LB X
HHBS 6.7F LB X - HHGC 9.7F LB X - HHGC 6.7F LB X
HHGC 6.5F AB X - HHF 9.7F LB X - HHF 6.7F LB X

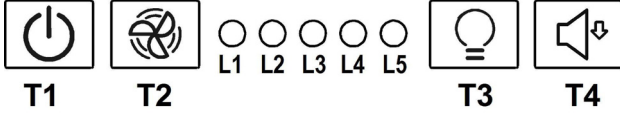

T1. Emme motoru ON/OFF butonu

T2. Emme hızı (gücü) butonu

Not: Cihaz yoğun emme hızında (gücü) (LED L3 yanıp söner) 5 dakika boyunca çalıştıktan sonra, otomatik olarak orta emme hızına (gücüne) geçer (LED L2 yanar).

T3. Aydınlatma ON/OFF butonu

T4. "Sessiz" emme hızı (gücü) butonu

L1. LED orta emme hızı (gücü)

L2. LED yüksek emme hızı (gücü)

L3 LED yoğun - aşamalı emme hızı (gücü) (5 dak.).

L4 LED filtre doyum noktası:

yanıp sönüyor: karbonlu filtrenin bakımını yapın.

yanıyor: yağ filtresinin bakımını yapın.

L5 LED düşük (sessiz) emme hızı (gücü)

L1+L2+L3 sırayla yanıp sönüyor: yüksek ısı halinde otomatik çalışma (bu konuyla ilgili olan bölüme bakınız).

Filtre doyum noktası göstergesi sıfırlama

Filtrelerin bakımını yaptıktan sonra T1 butonunu uzun bir süre boyunca basılı tutunuz. LED L4 söner.

LED karbonlu filtre doyum noktası etkinleştirme

Normal şartlar altında karbonlu filtrenin doyum noktası LEDi devre dışı konumdadır. Bu konumu etkinleştirmek için aşağıdaki aşamaları takip ediniz:

Davlumbaz çalışmaz durumdayken T1 ve T4 butonlarını aynı anda ve uzun bir süre boyunca basılı tutunuz: önce L1 tuşu sonrada L2 tuşu yanıp sönmeye başlar. İşlem başarıyla gerçekleşmiştir.

Karbonlu filtre doyum noktası LEDini devre dışı kılmak: Yukarıdaki aşamayı yeniden tekrarlayınız: L4 tuşu önce L1 ve L2 tuşları yanıp sönmeye başlar, sonrasında ise sadece L1 tuşu yanar. İşlem başarıyla gerçekleşmiştir.

Yüksek ısı halinde otomatik çalışma

Davlumbaz ısıyı tespit eden bir sensör ile donatılmıştır. Isı çok fazla yükseldiğinde, sensör otomatik olarak emme hızını (gücünü) orta derecede çalıştırır. Sensör tarafından algılanan ısı uygun dereceye düştüğünde davlumbaz söner.

BAKIM

Temizlik

SADECE ılık suya batırılmış bir bez ve nötr sıvı deterjanla temizleyiniz. **TEMİZLİK TAKIMLARI VE ALETLERİ KULLANMAYINIZ!** Aşındırıcı ürünler kullanmayınız. **ALKOL KULLANMAYINIZ!**

Hava emme paneli

Aspiratör panosunun çevresini yağ filtresi ile aynı sıklıkta ve bir bez ile fazla konsantrasyon olmayan sıvı bir deterjan kullanarak temizleyiniz. Asla aşındırıcı maddeler kullanmayınız.

Yağ filtrelerinin bakımı

Pişirme sonucu oluşan yağ taneciklerini tutar.

Yağ filtresi, ayda bir (veya filtre dolmuş gösterge sistemi – satın alınan modelde varsa – bu zorunluluğu gösterir) asitsiz deterjanla, elde veya düşük ısı ve kısa devreye programlanmış bir bulaşık makinesinde temizlenmelidir.

Bulaşık makinesinde yıkandığında, yağ filtresinin rengi hafifçe solabilir, ancak bu filtreleme kapasitesini etkilemez.

Yağ filtresini çıkarmak için yay bırakma kolunu çekin.

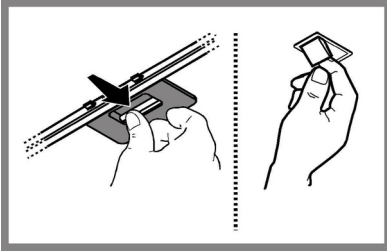

Karbon filtresinin bakımı

Filtre, pişen yemeğin neden olduğu rahatsız edici kokuları emer.

Az çok uzun süreli kullanımdan sonra pişirme türüne ve yağ filtresinin düzenli temizlenip temizlenmediğine bağlı olarak karbon filtre doymuş olabilir.

Her halükarda, kartuşu en azından her dört ayda bir (veya modelde bulunuyorsa filtre doygunluk gösterge sistemi filtresinin değiştirilmesi gerektiğini gösterdiği zaman) değiştirmek gerekir.

Karbon filtre yıkanmaz ve yeniden kullanılabilir hale getirilemez.

Montaj

Aktif karbon filtresinin arka tarafını davlumbazın metal bantına takınız, ön tarafını ise 2 dübele.

Demontaj

Filtre çerçevesini davlumbaza bağlayan dübelleri 90° çevirerek çıkartınız.

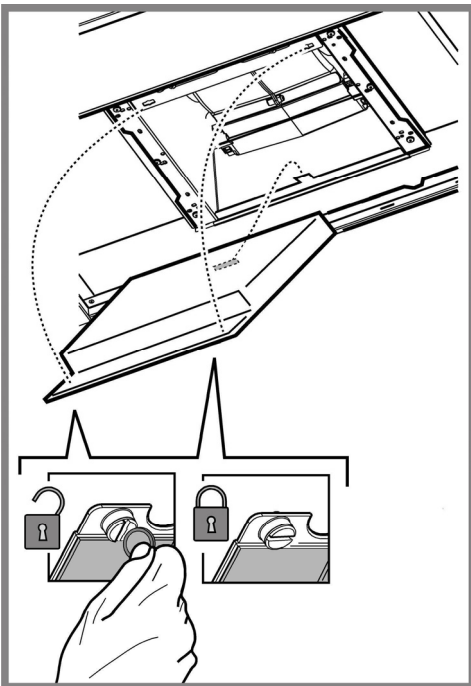

Lambaların değiştirilmesi

HHBS 6.5F AM X, HHBS 9.5F AM X, HHF 6.4 F AM X, HHF 6.4 F AM K, HHF 9.4 F AM X, HHF 9.5 F AM X, HHBS 9.5F AB X, HHGC 6.5F AB X, HHGC 9.4F AM X, HHGC 6.4F AM X

Davlumbazın elektrik bağlantısını kesin.

Uyarı! Ampullere dokunmadan önce, soğuduklarından emin olun.

Çalışmayan ampulu, etiketin üzerinde veya davlumbaz ampulünün yanında belirtildiği gibi, aynı tipten bir ampul ile değiştiriniz.

1. Düz bir tornavida veya benzeri bir alet kullanarak ışık kapağını dikkatle gevşetin.
2. Hasar gören lambayı sökün ve **AÇIK ARMATÜRLERDE KULLANIMA UYGUN G-4** duy için yapılmış yeni bir 12 Volt, 20 Watt (max) halojen lamba ile değiştirin. Paketteki talimatları izleyin ve yeni lambaya çıplak elle dokunmayın.
3. Lamba kapağını yerine takın. (kapak susta hareketiyle kapanır).

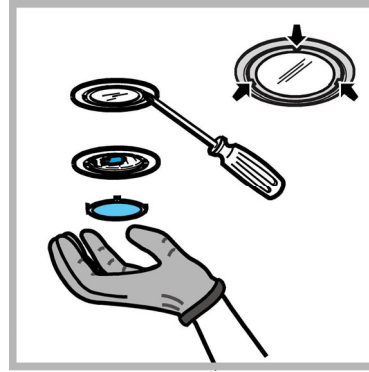

HHBS 6.7F LL X - RHHF 9.7F LB X - RHHBS 9.7F LB X - RHHGC 9.7F LB X - HHBS 9.7F LLI X - HHF 6.7F LL X - HHBS 9.7F LBI X - HHBS 9.7F LB X - HHBS 6.7F LB X - HHGC 9.7F LB X - HHGC 6.7F LB X - HHF 9.7F LB X - HHF 6.7F LB X

Davlumbaz LED teknolojisine dayalı bir aydınlatma sistemine sahiptir.

LED'ler ideal bir aydınlatma ve normal lambalarınkine göre 10 defa daha uzun bir kullanım süresi ve %90 enerji tasarrufu sağlarlar.

Bunların yenileri ile değiştirilmesi için teknik servise başvurunuz.

İMH (BERTARAF)

Bu cihaz, 2012/19/EC sayılı Avrupa Atık Elektrik ve Elektronik Ekipman Yönergesi (WEEE) uyarınca işaretlenmiştir. Bu ürünün uygun bir şekilde atılmasını sağladığınız takdirde, çevre ve insan sağlığı açısından söz konusu ürünün uygunsuz bir şekilde işleme tabi tutulması sonucu ortaya çıkabilecek olası olumsuz etkileri önlemiş olacaksınız.



Ürün ya da ürün ile beraber verilen belgeler üzerinde bulunan sembolü, bu cihazın evsel bir atık olarak görülmemesi gerektiğine işaret eder. Cihaz, bu tip elektrikli ve elektronik cihazların atıldığı dönüşümlü toplama noktasına teslim edilmelidir. Atıkları yok etme işlemi, atık yok etme konusunda çevre ile ilgili mevcut yerel düzenlemeler doğrultusunda gerçekleştirilmelidir. Bu ürünün geri dönüşüm koşulları hakkında ayrıntılı bilgi için, hudutları içinde bulunduğunuz belediyenin ilgili dairesine, atık yok etme servisine veya ürünün satıcısına danışın.

Bu aygıt aşağıda belirtilenlere göre tasarlanmıştır, test edilmiş ve üretilmiştir:

- Güvenlik: EN/IEC 60335-1; EN/IEC 60335-2-31, EN/IEC 62233.
- Performans: EN/IEC 61591; ISO 5167-1; ISO 5167-3; ISO 5168; EN/IEC 60704-1; EN/IEC 60704-2-13; EN/IEC 60704-3; ISO 3741; EN 50564; IEC 62301.
- EMC: EN 55014-1; CISPR 14-1; EN 55014-2; CISPR 14-2; EN/IEC 61000-3-2; EN/IEC 61000-3-3. Çevre üzerine etkiyi azaltmak amacıyla doğru bir kullanım için öneriler: Pişirmeye başlarken davlumbazı minimum hızda ÇALIŞTIRINIZ ve pişirme işlemi bittikten sonra birkaç dakika daha çalışır konumda bırakınız. Hızı yalnızca uç durumlarda kullanınız. İyi bir koku azaltma etkinliğinin korunması için gerektiğinde karbon filtresi(leri) değiştiriniz. İyi bir yağ filtresi etkinliğinin korunması için gerektiğinde yağ filtresini(lerini) temizleyiniz. Etkinliğini optimize etmek ve gürültüyü en düşük seviyeye indirmek için bu kullanım kılavuzunda belirtilen maksimum kanal sistemi çapını kullanınız.

ÇALIŞMA BOZUKLUKLARI

Eğer çalışmaya bir şeyler var ise teknik servisi aramadan önce aşağıda sıralanan basit bir dizi kontrol yapabilirsiniz:

- Eğer davlumbaz çalışmıyor ise:
 - Şu hususları kontrol edin:
 - Elektrik akımının kesilmediğini.
 - Bir çalışma hızının seçili olduğunu.
- Eğer davlumbaz randımsız çalışıyor ise:
 - Şu hususları kontrol edin:
 - Seçilen motor çalışma hızının pişen yemekten çıkan buhar ve duman miktarını çekecek nitelikte mi?
 - Mutfakta, davlumbazın ihtiyaç duyduğu kadar havalandırma var mı.
 - Karbon filtresi sağlam mı (filtre eden versiyonlu davlumbaz ise).
- Eğer davlumbaz normal çalışma esnasında kendiliğinden kapanıyor ise:
 - Şunları kontrol edin:
 - Akımın kesik olmadığını.
 - Çok kutuplu (omnipolar) şalter mekanizmasının atmamış olduğunu.

Eğer çalışma şeklinde normal dışılık var ise teknik servise danışmadan önce en az 5 saniye için cihaza gelen akımı fişi prizden çekerek kesin ve fişi tekrar prize takın. Eğer anormal çalışma şekli devam ediyor ise teknik servise başvurun.

TEKNİK BİLGİLER

Model	Yükseklik (cm)	Genişlik (cm)	Derinlik (cm)	tahliye borusu Ø(cm)
HHBS6.5FAMX HHBS6.7FLX HHBS6.7FLBX	61,9 - 114 70,4 - 114	59,8	45	15-12,5-12
HHBS9.5FAMX RHHBS9.7FLBX HHBS9.7FLX HHBS9.5FABX HHBS9.7FLBX HHBS9.7FLBX	61,9 - 114 70,4 - 114	89,8	45	15-12,5-12
HHF6.4 FAMX HHF6.4 FAMK HHF6.7FLX HHGC6.7FLBX HHGC6.5FABX HHF6.7FLBX HHGC6.4FAMX	60 - 112,5 68,5 - 112,5	59,8	45	15-12,5-12
HHF9.4FAMX HHF9.5FAMX RHHF9.7FLBX HHF9.7FLBX	60 - 112,5 68,5 - 112,5	89,8	45	15-12,5-12
RHHGC9.7FLBX HHGC9.7FLBX HHGC9.4FAMX	62,3 - 114,8 70,8 - 114,8	89,8	45	15-12,5-12

Tam emme ve ampul emme özellikleri için plakaya bakınız.

HHBS 6.5F AM X, HHBS 9.5F AM X, HHF 6.4 F AM X, HHF 6.4 F AM K, HHF 9.4 F AM X, HHF 9.5 F AM X, HHBS 9.5F AB X, HHGC 6.5F AB X, HHGC 9.4F AM X, HHGC 6.4F AM X

	Güç (W)	Gerilim (V)	Bağlantı	Ebatlar (mm)
Halojen	2 x 20W	12	G4	

HHBS 6.7F LL X - RHHF 9.7F LB X - RHHBS 9.7F LB X - RHHGC 9.7F LB X - HHBS 9.7F LLI X - HHF 6.7F LL X - HHBS 9.7F LBI X - HHBS 9.7F LB X - HHBS 6.7F LB X - HHGC 9.7F LB X
HHGC 6.7F LB X - HHF 9.7F LB X - HHF 6.7F LB X

Davlumbaz LED teknolojisine dayalı bir aydınlatma sistemine sahiptir. Bunların yenileri ile değiştirilmesi için teknik servise başvurunuz.



Taşıma ve Nakliye Sırasında Dikkat Edilecek Konular

Taşıma ve nakliye sırasında ambalajın tamamen kapalı olduğundan emin olunuz,

Taşıma ve nakliye işlemini orijinal ambalajı ile yapınız.

Taşıma esnasında üründe hasar ve arıza oluşmamasına, vurma, çarpma, düşürme vb. dış etkenler nedeniyle ürünün zarar görmemesine dikkat ediniz.

Ambalajı zarar verebilecek nem, su, v.b. dış etkenlere karşı koruyunuz.

Cihazın montajı yetkili servis tarafından gerçekleştirilecektir.

Tüketicilerin Seçimlik Hakları

- Tüketicinin Korunması Hakkındaki Kanun'un 11. maddesi çerçevesinde malın ayıplı olduğunun anlaşılması durumunda tüketici, satıcıdan (i) satılanı geri vermeye hazır olduğunu bildirerek sözleşmeden dönme, (ii) satılanı alıkoyup ayıp oranında satış bedelinden indirim isteme, (iii) aşırı bir masraf gerektirmediği takdirde, bütün masrafları satıcıya ait olmak üzere satılanın ücretsiz onarılmasını isteme, (iv) imkan varsa, satılanın ayıpsız bir misli ile değiştirilmesini isteme seçimlik haklarına sahiptir. Ücretsiz onarım veya malın ayıpsız misli ile değiştirilmesi hakları üretici veya ithalatçıya karşı da kullanılabilir.
- Ücretsiz onarım hakkının seçilmesi durumunda işçilik masrafı, değiştirilen parça bedeli ya da başka herhangi bir ad altında hiçbir ücret talep etmeksizin malın onarımı yapılacak veya yaptırılacaktır.
- Ücretsiz onarım hakkının kullanılması halinde malın, garanti süresi içinde tekrar arızalanması, tamiri için gereken azami sürenin aşılması, tamininin mümkün olmadığı, yetkili servis istasyonu, satıcı, üretici veya ithalatçı tarafından bir raporla belirlenmesi durumlarında, malın bedel iadesi, ayıp oranında bedel indirimi veya imkan varsa malın ayıpsız misli ile değiştirilmesi (mevzuattaki istisnalar saklı kalmak kaydıyla) talep edilebilecektir.

Sözleşmeden dönme veya ayıp oranında bedelden indirim hakkının seçildiği durumlarda, satıcı, malın bedelinin tümünü veya bedelden yapılan indirim tutarını derhal tüketiciye iade edecektir.

Malın ayıpsız misli ile değiştirilmesi hakkının seçilmesi durumunda talep kendilerine bildirilmesinden itibaren satıcı veya üretici tarafından azami otuz iş günü içerisinde, bu talep yerine getirilecektir.

Kullanım Hataları

- Cihazın kullanma kılavuzunda yer alan hususlara aykırı kullanılmasından kaynaklanan arızalar garanti kapsamı dışındadır.

Tüketici Şikayetleri

- Çıkabilecek sorunlar için tüketiciler şikayet ve itirazları konusundaki başvurularını tüketici mahkemelerine ve tüketici hakem heyetlerine yapabilirler.

Üretici Firma:

Indesit Company Beyaz Eşya Sanayi ve Ticaret A.Ş.
Organize Sanayi Bölgesi
45030 / Manisa
Tel: (0236) 226 15 00
Faks: (0236) 233 16 52

Türkiye Genel Dağıtıcısı:

Indesit Company Beyaz Eşya PAZARLAMA A.Ş.
Balmumcu Cad. Karahasan Sok.
No: 11, 34349 – Balmumcu Beşiktaş – İstanbul
Tel: (0212) 355 53 00
Faks: (0212) 212 95 59

Satış Sonrası Hizmetler:

Indesit Company Beyaz Eşya Sanayi ve Ticaret A.Ş.
Balmumcu Cad. Karahasan Sok.
No: 11, 34349 – Balmumcu Beşiktaş – İstanbul
Tel: (0212) 355 53 00



Ürün ile birlikte verilmeyen komponentler

⚠ ОБЩИЕ ПРАВИЛА ТЕХНИКИ БЕЗОПАСНОСТИ

Перед началом какой либо операции по чистке или обслуживанию, отключить вытяжку от электрической сети вынимая вилку из розетки или отключая общий выключатель помещения. Для всех операций по установке и обслуживанию использовать рабочие перчатки.

Прибор может быть использован детьми не младшими 8 лет и особами со сниженными физическими, сенсорными или умственными способностями, или же с недостаточным опытом ясли находятся под контролем, или если были обучены использовать прибор в безопасный способ и если понимают связанные с этим опасности.

Дети должны быть под контролем и не должны играть с прибором.

Операции по чистке и обслуживанию не должны проводиться детьми без надзора

Помещение должно иметь достаточную вентиляцию, когда кухонная вытяжка используется одновременно с другими приборами что работает газе или других топливах. Вытяжка должна быть часто чищена как внутри так и сверху (**ХОТЯ БЫ ОДИН РАЗ В МЕСЯЦ**), додерживаться инструкций по обслуживанию приведённых в этом руководстве. Не соблюдение норм чистки вытяжки и замены и чистки фильтров может привести к загораниям.

Строго запрещено приготовление еды на открытом огне под вытяжкой.

Использование открытого пламени наносит ущерб фильтрам и может привести к загораниям, поэтому должно избегаться в любом случаи.

Жаренье должно проводиться под надзором чтобы избежать, что раскалённое подсолнечное масло загорится.

ВНИМАНИЕ: Когда варочная поверхность работает, доступные части вытяжки могут нагреваться.

Для замены лампочки освещения использовать только тип лампочки указанный в разделе обслуживания/замены лампочки этого руководства.

Внимание! Не подключать прибор до электрической сети до тех пор, пока установка полностью не закончена.

То что касается технических мер и мер безопасности в применения до сброса паров строго додерживаться того что предусматривается по нормам локальных компетентных органов.

Всасываемый воздух не должен быть выпускаться в трубу, используемую для выбросов дымов приборами, что работают на газе или других топливах.

Не использовать или оставлять вытяжку без лампочек правильно установленных с риском получить удар электрическим током.

Никогда не использовать вытяжку без правильно установленной решётки!

Вытяжка **НИКОГДА** не должна использоваться, как опорная поверхность, если только не указано.

Использовать только винты для фиксирования в комплекте с продуктом для установки или, если нет в комплекте, приобрести винты правильного типа. Использовать правильную длину винтов что указана в руководстве по установке. В случаи сомнений, консультироваться в авторизированном

центре по обслуживанию или с квалифицированным персоналом.

ВНИМАНИЕ! Не установка соответствующих винтов и приспособлений для фиксирования в соответствии с этими инструкциями может привести к рискам электрического происхождения.

Вытяжка может иметь дизайн, отличающийся от вытяжки показанной на рисунках данного руководства, тем не менее, руководство по эксплуатации, техническое обслуживание и установка остаются те же. Изделие хозяйственно-бытового назначения. Производитель снимает с себя всякую ответственность за неполадки, ущерб или пожар, которые возникли при использовании прибора вследствие несоблюдения инструкций, приведенных в данном руководстве. Вытяжка служит для всасывания дыма и пара при приготовлении пищи и предназначена только для бытового использования.

! Очень важно сохранить эту инструкцию, чтобы можно было обратиться к ней в любой момент. Если изделие продается, передается или переносится обеспечить, чтобы инструкция всегда была с ним.

! Внимательно прочитайте инструкцию. В ней находится важная информация по установке, эксплуатации и безопасности.

! Запрещается выполнять изменения в электрической или механической части изделия или в трубах рассеивания.

! Перед началом установки оборудования убедитесь в целостности и сохранности всех компонентов. При наличии любых повреждений обратитесь к поставщику и ни в коем случае не начинайте монтаж оборудования.

Расстояние нижней грани вытяжки над опорной плоскостью под посуду на кухонной плите должно быть не менее 50см – для электрических плит, и не менее 65см для газовых или комбинированных плит.

Если в инструкциях по установке газовой плиты оговорено большее расстояние, то учтите это.

ЭЛЕКТРИЧЕСКОЕ СОЕДИНЕНИЕ

Напряжение сети должно соответствовать напряжению, указанному на табличке технических данных, которая размещена внутри прибора. Если вытяжка снабжена вилкой, подключите вытяжку к штепсельному разъему. Он должен отвечать действующим правилам и быть расположен в легкодоступном месте. Включить в розетку можно после установки. Если же вытяжка не снабжена вилкой (прямое подключения к сети), или штепсельный разъем не расположен в доступном месте, также и после установки, то используйте надлежащий двухполюсный выключатель, обеспечивающий полное размыкание сети при возникновении условий перенапряжения 3-ей категории, в соответствии с инструкциями по установке.

Внимание! прежде чем подключить к сети питания электрическую систему вытяжки и проверить исправное функционирование ее убедитесь в том, что кабель питания правильно смонтирован.

Замена электрокабеля

Вытяжка имеет специальный кабель электропитания; в случае повреждения кабеля, необходимо заказать его в службе по техническому обслуживанию.

ВЫБРОС ВОЗДУХА

(для исполнения с отводом воздуха)

Подсоединить вытяжку к выводной трубе с диаметром соответствующим отверстию выхода воздуха (соединительный фланец).

Установка труб с меньшим диаметром даст уменьшение мощности всасывания воздуха и резкое увеличение уровня шума.

Производитель снимает с себя всякую ответственность по отношению выше сказанного.

! Использовать трубу с минимально необходимой длиной.

! Использовать трубу с наименьшим количеством изгибов (максимальный угол изгиба: 90°).

! Избегать резкого изменения сечения трубы.

! Предприятие снимает с себя какую-либо ответственность если данные правила не выполняются.

С РЕЦИРКУЛЯЦИЕЙ ИЛИ С ВЫВОДОМ ?

! Ваша вытяжка готова к использованию в режиме отвода.

Для того чтобы использовать вытяжку в режиме рециркуляции необходимо установить **ДОПОЛНИТЕЛЬНЫЙ КОМПЛЕКТ**.

Проверьте на первых страницах данного руководства, входит ли **ДОПОЛНИТЕЛЬНЫЙ КОМПЛЕКТ** в поставку или его необходимо приобрести отдельно.

Примечание: Если входит в поставку оборудования, в некоторых случаях, дополнительный комплект угольных фильтров может уже быть установлен на вытяжке.

Информация по переводу вытяжки из режима отвода в режим рециркуляции уже входит в данное руководство.



Исполнение с рециркуляцией

В этом режиме испарения выводятся наружу через гибкий трубопровод, подсоединенный к соединительному кольцу.

Диаметр выводной трубы должен соответствовать диаметру соединительного кольца.

Внимание! Выводная труба не входит в комплект и должна быть приобретена отдельно.

вытяжка снабжена угольным фильтром, то уберите его



Исполнение с отводом воздуха

Должен использоваться угольный фильтр, имеющийся в наличии у вашего дистрибутора. Втягиваемый воздух обезжиривается и дезодорируется перед тем, как вновь возвращается в помещение через верхнюю решетку.

КОМАНДЫ

Вытяжка оснащена щитом управления для контроля скорости вытяжного вентилятора и зажигания света для освещения рабочей поверхности плиты.

Модели с механическим пультом

ННBS 6.5F AM X - ННBS 9.5F AM X - ННF 6.4 F AM X - ННF 6.4 F AM K
ННF 9.4 F AM X - ННF 9.5 F AM X - ННGC 9.4F AM X - ННGC 6.4F AM X

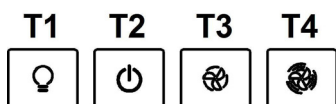

- T1. Выключатель освещения ON/OFF.
- T2. Выключатель OFF/скорость 1
- T3. Переключатель скорости 2
- T4. Переключатель скорости 3

Модели с пультом Soft Button + Дисплей LCD

ННBS 6.7F LL X - ННBS 9.7F LLI X - ННF 6.7F LL X

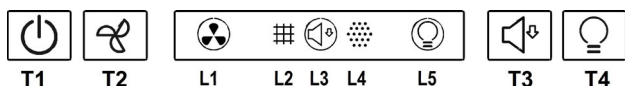

- T1. Кнопка ВКЛ/ВЫКЛ мотор всасывания
- T2. Кнопка выбора скорости (мощности) всасывания средней, высокой и интенсивной работы.
Примечание: Скорость (мощность) интенсивного всасывания (LED L1 мигающий) длится приблизительно 5 минут, после чего будет автоматически установлена скорость (мощность) среднего всасывания.
- T3. Кнопка выбора скорость (мощность) "бесшумного" всасывания.
- T4. Кнопка ВКЛ/ВЫКЛ освещение
- L1. Значок состояние скорости (мощности) всасывание
- L2. Значок состояние индикатора насыщения фильтра жиров
- L3. Значок состояние скорости (мощности) низкого всасывания (бесшумного)
- L4. Значок состояние индикатора насыщения фильтра активированного угля
- L5. Значок состояние освещения

Reset индикатор насыщения фильтров

После того как было проведено обслуживание фильтра нажать на длительное время кнопку T3, значок что указывает насыщение выключиться. Повторить операцию в случаи включения обоих значков, которые указывают насыщение фильтров (жиров и активированного угля).

Включение значка насыщение фильтра активированного угля

Значок насыщения фильтра активированного угля, как правило, отключен. Чтобы включить его провести следующие операции:

При выключенной вытяжке нажать и держать нажатой на длительное время одновременно T1 и T3: L4 сначала мигает, потом включиться фиксированным светом указывая произошедшее включение.

Отключение значка фильтра активированного угля: повторить операцию, описанную выше, L4 включиться фиксированным светом, потом мигает до выключения и указывает произошедшее отключение.

Автоматическая работа при высокой температуре

Вытяжка оснащена сенсором, что определяет температуру. Если она становится слишком высокой сенсор автоматически включает скорость (мощность) среднего всасывания. Вытяжка выключится, как только температура определённая сенсором значительно опустится.

Модели с пультом Soft Button + Delay OFF

РННF 9.7F LB X - РННBS 9.7F LB X - РННGC 9.7F LB X

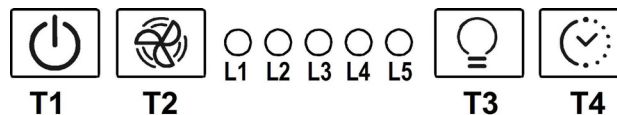

- T1. Кнопка ВКЛ/ВЫКЛ мотор всасывания
- T2. Кнопка выбора скорости (мощности) рабочего всасывания
Примечание: Скорость (мощность) интенсивного всасывания (LED L3 мигающий) длится приблизительно 5 минут, после чего будет автоматически установлена скорость (мощность) среднего всасывания (LED L2 включен)
- T3. Кнопка ВКЛ/ВЫКЛ освещение
- T4. Кнопка автоматического выключения:
Примечание: нажать на эту кнопку, чтобы установить автоматическое выключение после:
Скорость (мощность) низкого всасывания: 20 минут
Скорость (мощность) среднего всасывания: 15 минут
Скорость (мощность) высокого всасывания: 10 минут
Скорость (мощность) интенсивного всасывания: 5 минут

- L1. LED скорость (мощность) низкого всасывания
- L2. LED скорость (мощность) среднего всасывания
- L3. LED скорость (мощность) высокого всасывания
- L4. LED скорость (мощность) интенсивного всасывания – временная (5 мин.).
- L5. LED насыщения фильтров:
мигающий : провести обслуживание фильтра активированного угля.
включенный : провести обслуживание фильтров жиров.

L1+L2+L3 мигающие в определённой последовательности: автоматическая работа при слишком высокой температуре (смотри относительный параграф)

Reset насыщение фильтров

После проведения обслуживания фильтров нажать на длительное время кнопку T1, LED L5 выключится.

Включение LED насыщения фильтров активированного угля

LED насыщения фильтров активированного угля, как правило, отключён. Чтобы включить его провести следующие операции:

При выключенной вытяжке нажать и держать нажатой на длительное время одновременно T1 и T4: первым мигает L1, потом также L2 указывая произошедшее включение.

Отключение LED насыщения фильтров активированного угля: повторить операцию, описанную выше, сначала мигают L1 и L2, потом только L1 указывая произошедшее отключение.

Автоматическая работа при слишком высокой температуре

Вытяжка оснащена сенсором, что определяет температуру. Если она становится слишком высокой, сенсор автоматически включает скорость (мощность) среднего всасывания. Вытяжка выключится, как только температура определённая сенсором значительно опустится.

Модели с пультом Soft Button + Silent Speed

HHBS 9.5F AB X - HHBS 9.7F LBI X - HHBS 9.7F LB X
HHBS 6.7F LB X - HHGC 9.7F LB X - HHGC 6.7F LB X
HHGC 6.5F AB X - HHF 9.7F LB X - HHF 6.7F LB X

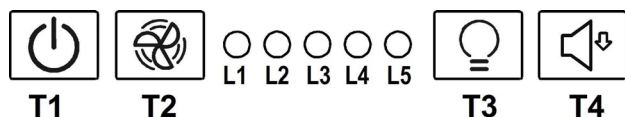

T1. Кнопка ВКЛ/ВЫКЛ моторе всасывания

T2. Кнопка выбора скорости (мощности) рабочего всасывания

Примечание: Скорость (мощность) интенсивного всасывания (LED L3 мигающий) длится приблизительно 5 минут, после чего будет автоматически установлена скорость (мощность) среднего всасывания (LED L2 включён)

T3. Кнопка ВКЛ/ВЫКЛ освещение

T4. Кнопка выбора скорости (мощности) "бесшумного" всасывания

L1. LED скорость (мощность) среднего всасывания

L2. LED скорость (мощность) высокого всасывания

L3. LED скорость (мощность) интенсивного всасывания - временная (5 мин.).

L4. LED насыщения фильтров:

мигающий : провести обслуживание фильтров активированного угля.

включенный : провести обслуживание фильтров жиров.

L5. LED скорость (мощность) низкого всасывания (бесшумного)

L1+L2+L3 мигающие в последовательности: автоматическая работа при слишком высокой температуре (смотри относительный параграф)

Reset насыщение фильтров

После проведения обслуживания фильтров нажать на длительное время кнопку T1, LED L4 выключится.

Включение LED насыщения фильтра активированного угля

LED насыщения фильтра активированного угля, как правило, отключён. Чтобы включить его провести следующие операции:

При выключенной вытяжке нажать и держать нажатой на длительное время одновременно T1 и T4: сначала мигает L1, потом также L2 указывая произошедшее включение.

Отключение LED насыщения фильтров активированного угля:

повторить операцию, описанную выше, сначала мигают L1 и L2, потом L1 указывая произошедшее отключение.

Автоматическая работа при слишком высокой температуре

Вытяжка оснащена сенсором определения температуры. Если она становится слишком высокой, сенсор автоматически включает скорость (мощность) среднего всасывания. Вытяжка выключится, как только температура определённая сенсором значительно опустится.

ТЕХНИЧЕСКОЕ ОБСЛУЖИВАНИЕ

Очистка

Для чистки используйте **ТОЛЬКО** специальную тряпку, смоченную нейтральным жидким моющим средством. **НЕ ИСПОЛЬЗУЙТЕ НИКАКИЕ ИНСТРУМЕНТЫ ДЛЯ ОЧИСТКИ.** Не применяйте средства, содержащие абразивные материалы. **НЕ ПРИМЕНЯЙТЕ СПИРТ!**

Панель периметрального всасывания

Чистить всасывающую, наружную панель с той же частотой что и жировой фильтр, используя салфетку с не сильно концентрированным моющим средством. Ни когда не использовать абразивные вещества.

Обслуживание жировых фильтров

Удерживает частицы жира, исходящие от плиты.

Фильтр следует чистить ежемесячно (или когда система индикации насыщения фильтров, если она имеется в Вашей модели, указывает на данную необходимость) неагрессивными моющими средствами, вручную или в посудомоечной машине при низкой температуре и экономичном цикле мытья.

При мытье в посудомоечной машине может иметь место некоторое обесцвечивание фильтра задержки жира, но его фильтрующая характеристика остается абсолютно неизменной.

Для снятия фильтра задержки жира потяните к себе подпружиненную ручку отцепления фильтра.

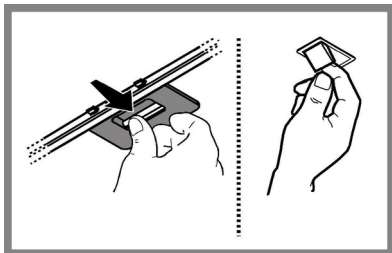

Обслуживание угольного фильтра

Удаляет неприятные запахи кухни.

Насыщение угольного фильтра происходит по истечении более или менее длительного периода эксплуатации, определяемого типом кухни и периодичностью очистки фильтров задержки жира. В любом случае, замените картридж по крайней мере через каждые 4 месяца (или когда система индикации насыщения фильтров, если она имеется в Вашей модели, указывает на данную необходимость).

Угольный фильтр НЕ подлежит мойке или регенерации.

Установка

Навесить угольный фильтр сначала задней стороной на металлический язычок вытяжки, потом переднюю часть закрепить двумя рукоятками.

Демонтаж

Снять угольный фильтр, поворачивая на 90° рукоятки, которые фиксируют его с вытяжкой.

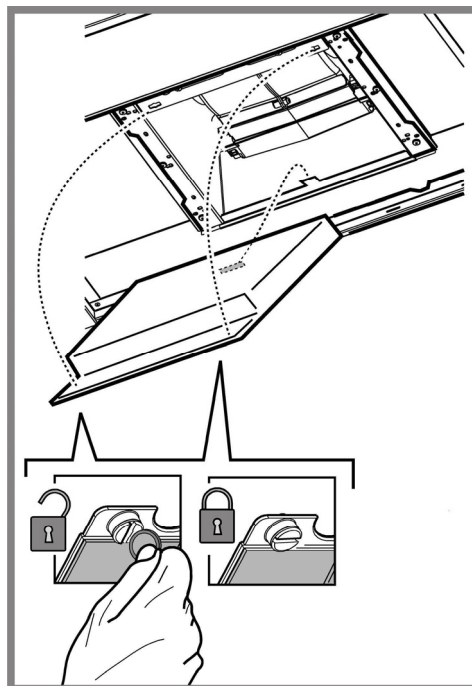

Замена ламп

ННBS 6.5F AM X, ННBS 9.5F AM X, ННF 6.4 F AM X, ННF 6.4 F AM K, ННF 9.4 F AM X, ННF 9.5 F AM X, ННBS 9.5F AB X, ННGC 6.5F AB X, ННGC 9.4F AM X, ННGC 6.4F AM X

Отключите прибор от электросети.

Внимание! Прежде чем прикасаться к лампам убедитесь в том, что они остыли.

Заменить поврежденную лампочку на новую такого же типа, как указано на этикетке, или рядом с лампочкой на вытяжке.

1. Используя плоскую отвертку или аналогичный инструмент, осторожно снимите защитный элемент.
2. Замените перегоревшую лампу.
Используйте лишь галогеновые лампы на 12 вольт, мощностью максимум 20 ватт, сделанные для базы G4, пригодные для использования в открытых светильниках.
Следуйте указаниям и не прикасайтесь к новым лампам голыми руками.
3. Закройте плафон (крепление защелкой).

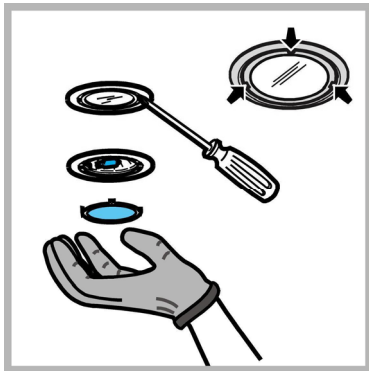

ННBS 6.7F LL X - РННF 9.7F LB X - РННBS 9.7F LB X - РННGC 9.7F LB X -
ННBS 9.7F LLI X - ННF 6.7F LL X - ННBS 9.7F LBI X - ННBS 9.7F LB X -
ННBS 6.7F LB X - ННGC 9.7F LB X
ННGC 6.7F LB X - ННF 9.7F LB X - ННF 6.7F LB X

Вытяжка оборудована освещением на светодиодах LED.

Светодиоды обеспечивают оптимальное освещение, их срок службы в 10 раз превышает срок работы традиционных лампочек, и позволяют экономить 90% электроэнергии.

Для замены светодиодов обращаться в службу технического обслуживания.

УТИЛИЗАЦИЯ

Данное изделие промаркировано в соответствии с Европейской директивой 2012/19/ЕС по утилизации электрического и электронного оборудования (WEEE).

Обеспечив правильную утилизацию данного изделия, Вы можете предотвратить потенциальные негативные последствия для окружающей среды и здоровья человека.



Символ  на самом изделии или сопроводительной документации указывает, что при утилизации данного изделия с ним нельзя обращаться как с обычными бытовыми отходами. Вместо этого, его следует сдавать в соответствующий пункт приемки электрического и электронного оборудования для последующей утилизации.

Сдача на слом должна производиться в соответствии с местными правилами по утилизации отходов.

За более подробной информацией о правилах обращения с такими изделиями, их утилизации и переработки обращайтесь в местные органы власти, в службу по утилизации отходов или в магазин, в котором Вы приобрели данное изделие.

Устройство разработано, испытано и изготовлено в соответствии с:

- Безопасность: EN/IEC 60335-1; EN/IEC 60335-2-31, EN/IEC 62233.
- Эксплуатационные характеристики: EN/IEC 61591; ISO 5167-1; ISO 5167-3; ISO 5168; EN/IEC 60704-1; EN/IEC 60704-2-13; EN/IEC 60704-3; ISO 3741; EN 50564; IEC 62301.
- EMC: EN 55014-1; CISPR 14-1; EN 55014-2; CISPR 14-2; EN/IEC 61000-3-2; EN/IEC 61000-3-3. Предложения для правильного использования в целях снижения воздействия на окружающую среду: Включите вытяжной колпак на минимальной скорости, когда начинаете готовить, и оставьте его работать в течение нескольких минут после того, как закончите готовить. Увеличивайте скорость только в случае большого количества дыма и пара, и прибегайте к использованию повышенных скоростей только в экстремальных ситуациях. Заменяйте угольный фильтр(ы), когда это необходимо, для поддержания хорошей эффективности уменьшения запахов. Очищайте жировой/ые фильтр(ы), когда это необходимо, для поддержания хорошей эффективности жирового фильтра. Используйте максимальный диаметр системы воздуховодов, указанный в данном руководстве, для оптимизации эффективности и минимизации уровня шума.











АНОМАЛИИ В РАБОТЕ

Если что-то не работает должным образом, перед тем как обратиться в Службу по техническому обслуживанию, выполните следующие простые проверки:

- Если вытяжка не работает:
Проверить:
 - что бы не была прервана подача тока.
 - что бы была выбрана скорость.
- Если вытяжка плохо работает:
Проверить:
 - что выбранная скорость двигателя достаточна для выработанного количества дыма и пара.
 - что кухня достаточно проветрена для того, чтобы вытяжка могла выполнить забор воздуха.
 - что угольный фильтр не отработан (вытяжка в режиме с рециркуляцией воздуха).
- Если вытяжка выключилась в ходе нормальной работы:
Проверить:
 - что не прервана подача тока.
 - что не сработал однополюсный выключающий аппарат.

В случае возможных аномалий в работе, перед тем как обратиться в службу технического обслуживания отключить от электропитания аппарат минимум на 5 секунд, вынимая вилку и потом подсоединить его снова. Если аномалия в работе продолжает существовать обратиться в службу техобслуживания.

ТЕХНИЧЕСКИЕ ДАННЫЕ

Модель	Высота (см)	Ширина (см)	Глубина (см)	Ø выводной трубы (см)
HHBS6.5FAMX HHBS6.7FLLX HHBS6.7FLBX	 61,9 - 114  70,4 - 114	59,8	45	15-12,5-12
HHBS9.5FAMX RHHBS9.7FLBX HHBS9.7FLLIX HHBS9.5FABX HHBS9.7FLBIX HHBS9.7FLBX	 61,9 - 114  70,4 - 114	89,8	45	15-12,5-12
HHF6.4 FAMX HHF6.4 FAMK HHF6.7FLLX HHGC6.7FLBX HHGC6.5FABX HHF6.7FLBX HHGC6.4FAMX	 60 - 112,5  68,5 - 112,5	59,8	45	15-12,5-12
HHF9.4FAMX HHF9.5FAMX RHHF9.7FLBX HHF9.7FLBX	 60 - 112,5  68,5 - 112,5	89,8	45	15-12,5-12
RHHGC9.7FLBX HHGC9.7FLBX HHGC9.4FAMX	 62,3 - 114,8  70,8 - 114,8	89,8	45	15-12,5-12

Смотри табличку характеристики для полного поглощения и поглощение лампы.

HHBS 6.5F AM X, HHBS 9.5F AM X, HHF 6.4 F AM X, HHF 6.4 F AM K, HHF 9.4 F AM X, HHF 9.5 F AM X, HHBS 9.5F AB X, HHGC 6.5F AB X, HHGC 9.4F AM X, HHGC 6.4F AM X

	Мощность (W)	Напряжение (V)	Подключение	Размеры (mm)
Галоген	2 x 20W	12	G4	33xØ10

HHBS 6.7F LL X - RHHF 9.7F LB X - RHHBS 9.7F LB X - RHHGC 9.7F LB X - HHBS 9.7F LLI X - HHF 6.7F LL X - HHBS 9.7F LBI X - HHBS 9.7F LB X - HHBS 6.7F LB X - HHGC 9.7F LB X - HHGC 6.7F LB X - HHF 9.7F LB X - HHF 6.7F LB X

Вытяжка оборудована освещением на светодиодах LED.

Для замены светодиодов обращаться в службу технического обслуживания.



Комплектующие, не входящие в комплект деталей к изделию

⚠ ЗГАЛЬНІ ПРАВИЛА З ТЕХНІКИ БЕЗПЕКИ

Перед початком будь якої операції по очищенню або обслуговуванню, відключити витяжку від електричної сітки витягуючи вилку з розетки або відключаючи загальний вимикач приміщення. Для усіх операцій по установці та обслуговуванню використовувати робочі рукавиці.

Пристрій може використовуватися дітьми не молодшими 8 років та особами із зниженими фізичними, сенсорними або розумовими здібностями, або з недостатнім досвідом якщо знаходяться під контролем, або були навчені використовувати пристрій в безпечній спосіб та якщо розуміють пов'язані з тим небезпеки.

Діти повинні бути під контролем і не повинні гратися з пристроєм.

Операції по чищенню та обслуговуванню не повинні проводитися дітьми без нагляду.

Приміщення повинно мати достатню вентиляцію коли витяжка використовується одночасно з іншими пристроями що працюють на газі або інших паливах. Витяжка повинна бути чищена всередині та назовні (ХОЧАБ ОДИН РАЗ НА МІСЯЦЬ), дотримуватися інструкцій по обслуговуванню приведених в цьому посібнику. Не дотримання норм чищення витяжки та заміни і чищення фільтрів може привести до загорання.

Суворо заборонено приготування їди на відкритому вогні під витяжкою.

Використання відкритого полум'я наносить збиток фільтрам і може призвести до загорання, тому потрібно уникати в будь якому випадку.

Жарення повинно проводитися під наглядом щоб уникнути що розігріта олія загориться.

УВАГА: Коли поверхня варіння працює доступні частини можуть нагріватися.

Для заміни лампочки освітлення використовувати тільки тип лампочки вказаний в розділі обслуговування/заміна лампочки цього посібника.

Увага! Не підключати пристрій до електричної сітки до тих пір, поки не буде повністю закінчена установка.

Що стосується технічних мір та мір безпеки у використанні що відноситься до викидів парів, суворо дотримуватися норм місцевих компетентних органів.

Повітря що втягується, не повинно випускатися в трубу яка використовується для викиду димів пристроями що працюють на газі та інших паливах.

Не використовувати або залишати витяжку без правильно встановлений лампочок з ризиком отримати удар електричним током.

Ніколи не використовувати витяжку без правильно встановленої решітки!

Витяжка НІКОЛИ не повинна використовуватися як опорна поверхня, якщо тільки не вказується.

Використовувати гвинти для фіксування в наборі з продуктом для установки, якщо немає в наборі, придбати гвинти правильного типу.

Використовувати правильну довжину гвинтів яка вказується в посібнику по встановленню. У випадку сумнівів, консультуватися в авторизованому центрі або з кваліфікованим персоналом.

УВАГА! Не встановлювання відповідних гвинтів і пристроїв для фіксування у відповідності з цими інструкціями може привести до ризиків електричного

походження.

Кухонна витяжка може мати дизайн, що відрізняється від витяжки зображеної на малюнках цієї інструкції але в будь якому випадку інструкції з монтажу, технічному обслуговуванню та експлуатації залишаються без змін.

Чітко дотримуватися приведених в даному керівництві інструкцій. Виробник знімає з себе всяку відповідальність за неполадки, збитки або пожегу, що може мати місце при використанні пристрою внаслідок невиконання інструкцій, приведених в даному керівництві. Витяжний ковпак спроектований для всмоктування диму та пару, що утворюється під час приготування їжі та призначений лише для побутового використання.

! Важливо зберегти ці інструкції для того, щоб можна було звернутися до них в будь який час. У випадку продажу, передачі чи переїзду, переконатися в тому щоб інструкції були разом з виробом.

! Уважно прочитати інструкції: В них міститься важлива інформація з встановлення, використання та безпеки.

! Заборонено виконувати електричні чи механічні зміни у виробі чи у вивідних каналах.

! Перш ніж приступити до монтажу виробу перевірте чи всі компоненти немає дефектів та не є пошкодженими. У протилежному випадку звертатися в місце продажу та зупинити монтаж виробу.

Відстань нижньої від частини витяжки до посуду на кухонній плиті має бути не менше 50cm, у випадку електричних плит, та 65cm, у випадку газових та комбінованих плит.

Необхідно приймати до уваги відстані, якщо вказуються в інструкції з інсталяції газової плити.

ЕЛЕКТРИЧНЕ ПІД'ЄДНАННЯ

Напруга в електромережі має відповідати вказаним характеристикам на етикетці, яка знаходиться всередині витяжки. Якщо в комплект входить вилка під'єднання в електромережу, то слід під'єднати витяжку до розетки, що відповідає існуючим нормам та знаходиться в доступному місці, що можна виконати й після інсталяції. Якщо ж вилка не входить в комплект (пряме під'єднання в електромережу), або розетка не знаходиться в доступному місці, також і після інсталяції, то слід вмонтувати належний двох-полюсний вимикач, який забезпечить повне відключення від мережі в умовах перенапруги III категорії, в повній відповідності з правилами інсталяції.

Увага! перед тим як знову підключити витяжку до електромережі і перевірити правильність роботи, завжди контролюйте щоб шнур мережі був змонтований вірно.

Заміна електрокабеля

Витяжний ковпак має спеціальний провід живлення; у випадку пошкодження проводу, замовте його у службі технічного обслуговування.

ВИВІД ПОВІТРЯ

(для виконання з відводом) Під'єднати ковпак до настінної вивідної труби та вивідного отвору з однаковим діаметром виходу повітря (з'єднуючий фланець).

Використання настінних вивідних труб та отворів з меншим діаметром приведе до зменшення ефективності всмоктування та значне збільшення рівня шуму.

Тому ми знімаємо з себе всяку відповідальність по вищесказаному!

Використати якомога короткий витяжний канал.

! Використати витяжний канал з якомога найменшою кількістю поворотів (максимальний кут повороту: 90°).

! Уникати різких змін площі перерізу витяжного каналу.

! Підприємство знімає з себе будь-яку відповідальність, якщо дійсні

З РЕЦИРКУЛЯЦІЄЮ ЧИ З ВІДВОДОМ

! Ваша витяжка готова до використання в режимі відводу.

Для того щоб використовувати витяжку в режимі рециркуляції необхідно встановити ДОДАТКОВИЙ КОМПЛЕКТ.

Перевірте на перших сторінках даного посібника, чи входить ДОДАТКОВИЙ КОМПЛЕКТ у поставку або його необхідно придбати окремо.

Примітка: Якщо входить в поставку обладнання, в деяких випадках, додатковий комплект вугільних фільтрів може вже бути встановлений на витяжці.

Інформація щодо переведення витяжки з режиму відведення в режим рециркуляції вже входить у даний посібник.



Виконання з відводом

Пари виводяться назовні через вивідну трубу закріплену до фланця з'єднання.

Діаметр вивідної труби повинен відповідати діаметру з'єднувального кільця.

Увага! Вивідна труба не постачається і тому необхідно її придбати окремо.

Якщо витяжний ковпак має вугільні фільтри, то їх треба зняти.



Виконання з рециркуляцією

Втягнуте повітря знежирюється та очищується та знову повертається в приміщення. Для того, щоб використовувати ковпак у цьому режимі, необхідно встановити додаткову систему фільтрів з активованим вугіллям.

КОМАНДИ

Витяжка обладнана панеллю команд з контролем швидкості витягування та контролем світла для освітлення варильної поверхні.

Моделі з механічним пультом

ННBS 6.5F AM X - ННBS 9.5F AM X - ННF 6.4 F AM X - ННF 6.4 F AM K
ННF 9.4 F AM X - ННF 9.5 F AM X - ННGC 9.4F AM X - ННGC 6.4F AM X

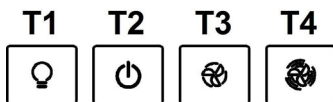

- T1. Вимикач світла ON/OFF.
- T2. Вимикач OFF/швидкість 1
- T3. Перемикач швидкості 2
- T4. Перемикач швидкості 3

Моделі з пультом Soft Button + Дисплей LCD

ННBS 6.7F LL X - ННBS 9.7F LLI X - ННF 6.7F LL X

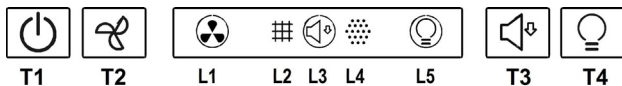

- T1. Кнопка ВКЛ/ВИКЛ мотор всмоктування
- T2. Кнопка вибору швидкості (потужності) всмоктування середньої, високої та інтенсивної роботи.
Примітка: Швидкість (потужність) інтенсивного всмоктування (LED L1 мигаючий) триває приблизно 5 хвилин, після чого автоматично буде встановлено швидкість (потужність) середнього всмоктування.
- T3. Кнопка вибору швидкості (потужності) "безшумного" всмоктування
- T4. Кнопка ВКЛ/ВИКЛ освітлення
- L1. Значок стану швидкості (потужності) всмоктування
- L2. Значок стану індикатора насичення фільтру жирів
- L3. Значок стану швидкості (потужності) низького (безшумного) всмоктування
- L4. Значок стану індикатора насичення фільтру активованого вугілля
- L5. Значок стану освітлення

Reset індикатор насичення фільтрів

Після того як було проведено обслуговування фільтрів натиснути на довший час кнопку T3, значок що вказує насичення фільтрів вийде. Повторити операцію у випадку якщо обидва значки що вказують насичення (жирів та активованого вугілля) вийдуть.

Включення значка насичення фільтру активованого вугілля

Значок насичення фільтру активованого вугілля як правило вийде. Щоб включити його провести наступні дії:

При вийденні витяжці натиснути і тримати натиснутою на протязі довшого часу одночасно T1 і T3: L4 спочатку мигає, потім вийде фіксованим світлом вказуючи проведене включення.

Виключення значка насичення фільтру активованого вугілля: повторити операцію описану вище, L4 вийде фіксованим світлом, пізніше мигає і погасне, вказуючи проведене виключення.

Автоматична робота при надмірно високій температурі

Витяжка наділена сенсором визначення температури. Коли вона починає бути надмірно високою сенсор автоматично включає середню швидкість (потужність) всмоктування. Витяжка вийде як тільки визначена сенсором температура значно понизиться.

Моделі з пультом Soft Button + Delay OFF

НННF 9.7F LB X - РННBS 9.7F LB X - РННGC 9.7F LB X

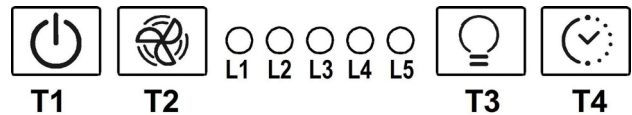

- T1. Кнопка ВКЛ/ВИКЛ мотор всмоктування
- T2. Кнопка вибору швидкості (потужності) робочого всмоктування
Зауваження: Швидкість (потужність) інтенсивного всмоктування (LED L3 мигаючий) триває приблизно 5 хвилин, після чого буде автоматично встановлена швидкість (потужність) середнього всмоктування (LED L2 вийде)
- T3. Кнопка ВКЛ/ВИКЛ освітлення
- T4. Кнопка автоматичного виключення:
Примітка: натиснути цю кнопку щоб встановити автоматичне виключення після:
Швидкість (потужність) всмоктування низького рівня: 20 хвилин
Швидкість (потужність) всмоктування середнього рівня: 15 хвилин
Швидкість (потужність) всмоктування високого рівня: 10 хвилин
Швидкість (потужність) всмоктування інтенсивного рівня: 5 хвилин
- L1. LED швидкість (потужність) низького всмоктування
- L2. LED швидкість (потужність) середнього всмоктування
- L3. LED швидкість (потужність) високого всмоктування
- L4. LED швидкість (потужність) інтенсивного всмоктування – часова (5 хвил.).
- L5. LED насичення фільтрів:
мигаючий: провести обслуговування фільтрів активованого вугілля.
вийде: провести обслуговування фільтрів жирів.

- L1. LED швидкість (потужність) низького всмоктування
- L2. LED швидкість (потужність) середнього всмоктування
- L3. LED швидкість (потужність) високого всмоктування
- L4. LED швидкість (потужність) інтенсивного всмоктування – часова (5 хвил.).
- L5. LED насичення фільтрів:

мигаючий: провести обслуговування фільтрів активованого вугілля.
вийде: провести обслуговування фільтрів жирів.

L1+L2+L3 мигаючий в послідовності: автоматична робота при визначенні надто високої температури (дивись відповідний параграф)

Reset насичення фільтрів

Після проведення обслуговування фільтрів натиснути на довший час кнопку T1, LED L5 вийде.

Включення LED насичення фільтрів активованого вугілля

LED насичення фільтрів активованого вугілля як правило вийде. Щоб включити його провести наступні дії:

При вийденні витяжці натиснути і тримати натиснутою на протязі довшого часу одночасно T1 і T4: спочатку мигає L1 потім вийде також L2 вказуючи проведене включення.

Виключення LED насичення фільтру активованого вугілля: повторити операцію описану вище, спочатку мигають L1 і L2 пізніше лише L1 вказуючи проведене виключення.

Автоматична робота при надмірно високій температурі

Витяжка наділена сенсором визначення температури. Коли вона починає бути надмірно високою сенсор автоматично включає середню швидкість (потужність) всмоктування. Витяжка вийде як тільки визначена сенсором температура понизиться.

Моделі з пультом Soft Button + Silent Speed

HHBS 9.5F AB X - HHBS 9.7F LBI X - HHBS 9.7F LB X
HHBS 6.7F LB X - HHGC 9.7F LB X - HHGC 6.7F LB X
HHGC 6.5F AB X - HHF 9.7F LB X - HHF 6.7F LB X

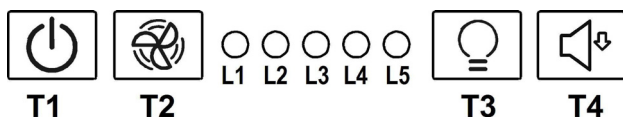

T1. Кнопка ВКЛ/ВИКЛ мотор всмоктування

T2. Кнопка вибору швидкості (потужності) робочого всмоктування

Примітка: Швидкість (потужність) інтенсивного всмоктування (LED L3 мигаючий) триває приблизно 5 хвилин, після чого буде автоматично установлена швидкість (потужність) середнього всмоктування (LED L2 включений)

T3. Кнопка ВКЛ/ВИКЛ освітлення

T4. Кнопка вибору швидкості (потужності) "безшумного" всмоктування

L1. LED швидкість (потужність) середнього всмоктування

L2. LED швидкість (потужність) високого всмоктування

L3. LED швидкість (потужність) інтенсивного всмоктування – часова (5 жвил.).

L4. LED насичення фільтрів:

мигаючий: провести обслуговування фільтрів активованого вугілля.

включений: провести обслуговування фільтрів жирів.

L5. LED швидкість (потужність) низького всмоктування (безшумного)

L1+L2+L3 мигаючий в послідовності: автоматична робота при визначенні надто високої температури (дивись відповідний параграф)

Reset насичення фільтрів

Після обслуговування фільтрів натиснути на довший час кнопку **T1**, LED **L4** вимкнеться.

Включення LED насичення фільтру активованого вугілля

LED насичення фільтрів активованого вугілля як правило вимкнений.

Щоб включити його провести наступні дії:

При вимкненій витяжці натиснути і тримати натиснутими на протязі довшого часу одночасно **T1** і **T4**: спочатку мигає **L1** потім включиться також **L2** вказуючи проведене включення.

Виключення LED насичення фільтру активованого вугілля:

повторити операцію описану вище, спочатку мигають **L1** і **L2** пізніше лише **L1** вказуючи проведене виключення.

Автоматична робота при надмірно високій температурі

Витяжка наділена сенсором визначення температури. Коли вона починає бути надмірно високою сенсор автоматично включає середню швидкість (потужність) всмоктування. Витяжка вимкнеться як тільки визначена сенсором температура понизиться.

ТЕХНІЧНЕ ОБСЛУГОВУВАННЯ

Чищення

Для чистки використовуйте **ЛИШЕ** спеціальну серветку, намочену нейтральним рідким миючим засобом. **НЕ ВИКОРИСТОВУЙТЕ ЗАСОБІВ АБО ІНСТРУМЕНТІВ ДЛЯ ОЧИЩЕННЯ!**

Не використовуйте засоби що мають абразивні матеріали. **НЕ ВИКОРИСТОВУЙТЕ СПИРТ!**

Периметрична панель всмоктування

Чистити зовнішню панель всмоктування з однаковою частотою що і жировий фільтр, використовувати для цього серветку та не концентрованої миючий засіб. Ніколи не використовувати абразивні речовини.

Обслуговування жирових фільтрів

Затримує жирові сполучення, що виникають під час приготування їжі. Повинен чиститися один раз в місяць (або коли система індикації переповнення фільтрів, якщо є у вашій моделі, вказує на дану необхідність), з використанням неагресивних миючих засобів вручну або в посудомийчій машині при низькій температурі і короткому циклі.

При митті в посудомийчій машині може мати місце деяке знебарвлення фільтру, проте його фільтруючі характеристики залишаються незмінними.

Для зняття фільтру затримки жиру потягніть на себе пружинну ручку відчеплення фільтру.

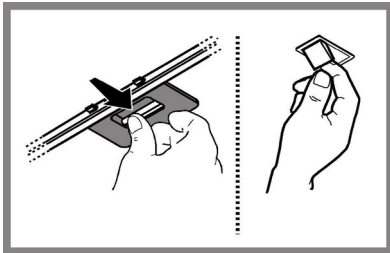

Обслуговування вугільного фільтру

Вбирає неприємні запахи кухні.

Насиченість вугільного фільтру перевіряється після більш або менш довгого використання в залежності від типу плити та регулярності чищення жиропоглинаючого фільтру. У будь-якому випадку необхідно замінити картридж принаймні через кожні чотири місяці (або коли система індикації насиченості фільтрів – якщо така передбачена у вашій моделі - вказує на таку необхідність)

НЕ підлягає миттю чи поновленню.

Встановлення

Підвісити вугільний фільтр спочатку задньою стороною на металевий язичок ковпака, потім передню частину закріпити двома ручками.

Зняття

Зняти вугільний фільтр повертаючи ручки на 90° що фіксують його до ковпака.

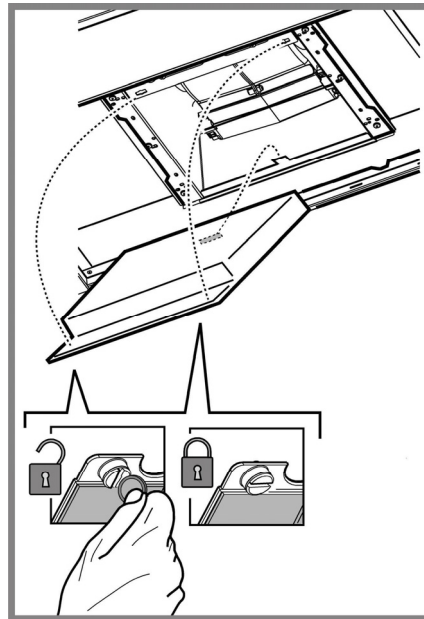

Заміна лампочок

HHBS 6.5F AM X, HHBS 9.5F AM X, HHF 6.4 F AM X, HHF 6.4 F AM K, HHF 9.4 F AM X, HHF 9.5 F AM X, HHBS 9.5F AB X, HHGC 6.5F AB X, HHGC 9.4F AM X, HHGC 6.4F AM X

Відключити прилад від електромережі.

Увага! Перш ніж торкати лампи необхідно впевнитися що вони охололи.

Замінити пошкоджену лампочку на нову такого ж типу, як зазначено на етикетці, або поруч з лампочкою на витяжці.

1. Вийміть захисний елемент за допомогою невеликої викрутки або подібного інструменту.
2. Замініть перегорілу лампу.
Використовуйте для цього лише галогенні лампи на 12V -20W макс - G4, не доторкуйтесь до них руками.
3. Закрийте плафон (кріплення засувкою).

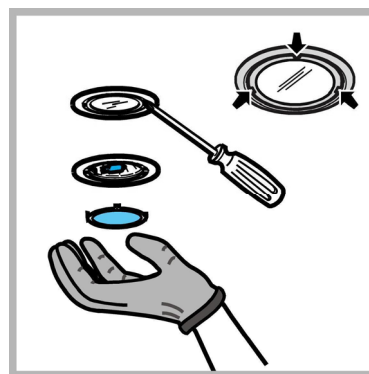

HHBS 6.7F LL X - RHHF 9.7F LB X - RHHBS 9.7F LB X - RHHGC 9.7F LB X - HHBS 9.7F LLI X - HHF 6.7F LL X - HHBS 9.7F LBI X - HHBS 9.7F LB X - HHBS 6.7F LB X - HHGC 9.7F LB X - HHGC 6.7F LB X - HHF 9.7F LB X - HHF 6.7F LB X

Витяжка обладнана системою освітлення на основі технології діодів (LED). ДІОДИ забезпечують оптимальне освітлення, тривалість їх в 10 раз вища від звичайних лампочок та дають 90% економії електроенергії.

Щодо їх заміни звертайтеся до служби технічного обслуговування.

УТИЛІЗАЦІЯ

Даний виріб промаркований відповідно до Європейської директиви 2012/19/EC, утилізація електричного і електронного обладнання (WEEE). Забезпечуючи вірну утилізацію цього виробу, Ви допоможете попередити потенційні негативні наслідки для оточуючого середовища і здоров'я людини, котрі могли б мати місце в протилежному випадку.



Символ  на самому виробі або на супроводжуючому його документі вказує, що при утилізації цього виробу з ним не можна поводитися як зі звичайними побутовими відходами. Він має здаватися у відповідний пункт прийому електричного і електронного обладнання для подальшої утилізації. Здавання на злам повинно виконуватися згідно з місцевими правилами по утилізації відходів. Для більше детальної інформації про правила поводження з такими виробами, їх утилізації і переробки звертайтеся в місцеві органи влади, в службу по утилізації відходів, або в магазин, в якому Ви придбали даний виріб.

Прилад спроектовано, випробувано і виготовлено згідно з:

- Безпека: EN/IEC 60335-1; EN/IEC 60335-2-31, EN/IEC 62233.
- Експлуатаційні якості: EN/IEC 61591; ISO 5167-1; ISO 5167-3; ISO 5168; EN/IEC 60704-1; EN/IEC 60704-2-13; EN/IEC 60704-3; ISO 3741; EN 50564; IEC 62301.
- EMC: EN 55014-1; CISPR 14-1; EN 55014-2; CISPR 14-2; EN/IEC 61000-3-2; EN/IEC 61000-3-3. Поради для правильної експлуатації та для зниження впливу на середовище: Вмикайте витяжку на мінімальну швидкість перед початком приготування їжі, і залишайте її працювати на декілька хвилин після закінчення приготування. Збільшуйте швидкість тільки у разі великої кількості диму і пару та використовуйте наддув тільки у крайніх випадках. Для підтримання високої ефективності видалення запахів, за необхідності, виконуйте заміну вугільного(-их) фільтру(-ів). Для підтримання високої ефективності фільтру жирів, за необхідності, виконуйте чистку фільтру(-ів) жирів. Використовуйте максимальний діаметр системи повітроводів, що вказаний у інструкції для оптимізації ефективності та мінімізації шуму.











ЗБОЇ У ФУНКЦІОНУВАННІ

Якщо щось не працює належним чином, перед тим як звернутися в Службу по технічному обслуговуванню, виконайте наступні прості перевірки:

- Якщо витяжка не працює: перевірити:
 - Чи не було перервано подачу струму.
 - Чи було обрано будь-яку швидкість.
- Якщо витяжка погано працює: перевірити:
 - чи обрана швидкість двигуна достатня для виробленої кількості диму і пари.
 - Чи кухня достатньо провітрена для того, щоб витяжка могла виконати забір повітря.
 - Чи вугільний фільтр не відпрацьований (витяжка в режимі з рециркуляцією повітря).
- Якщо витяжка вимкнулася в ході нормальної роботи: перевірити:
 - Чи не було перервано подачу струму.
 - Чи не спрацював однополюсний вимикач апарату.

У разі можливих збоїв у роботі, перед тим як звернутися до служби технічного обслуговування відключити від електроживлення апарат мінімум на 5 секунд, виймаючи вилку і потім знову під'єднати його. Якщо аномалія в роботі продовжує існувати звернутися в службу техобслуговування.

ТЕХНІЧНІ ДАНІ

Модель	Висота (см)	Ширина (см)	Глибина (см)	Ø вивідної труби (см)
HHBS6.5FAMX HHBS6.7FLLX HHBS6.7FLBX	 61,9 - 114  70,4 - 114	59,8	45	15-12,5-12
HHBS9.5FAMX RHHBS9.7FLBX HHBS9.7FLLX HHBS9.5FABX HHBS9.7FLBX HHBS9.7FLBX	 61,9 - 114  70,4 - 114	89,8	45	15-12,5-12
HHF6.4 FAMX HHF6.4 FAMK HHF6.7FLLX HHGC6.7FLBX HHGC6.5FABX HHF6.7FLBX HHGC6.4FAMX	 60 - 112,5  68,5 - 112,5	59,8	45	15-12,5-12
HHF9.4FAMX HHF9.5FAMX RHHF9.7FLBX HHF9.7FLBX	 60 - 112,5  68,5 - 112,5	89,8	45	15-12,5-12
RHHGC9.7FLBX HHGC9.7FLBX HHGC9.4FAMX	 62,3 - 114,8  70,8 - 114,8	89,8	45	15-12,5-12

Дивись табличку характеристики для повного поглинання та поглинання лампи.

HHBS 6.5F AM X, HHBS 9.5F AM X, HHF 6.4 F AM X, HHF 6.4 F AM K, HHF 9.4 F AM X, HHF 9.5 F AM X, HHBS 9.5F AB X, HHGC 6.5F AB X, HHGC 9.4F AM X, HHGC 6.4F AM X

	Потужність (W)	Напруга (V)	Підключення	Розміри (мм)
Галоген	2 x 20W	12	G4	33xØ10

HHBS 6.7F LL X - RHHF 9.7F LB X - RHHBS 9.7F LB X - RHHGC 9.7F LB X - HHBS 9.7F LLI X - HHF 6.7F LL X - HHBS 9.7F LBI X - HHBS 9.7F LB X - HHBS 6.7F LB X - HHGC 9.7F LB X
HHGC 6.7F LB X - HHF 9.7F LB X - HHF 6.7F LB X

Витяжка обладнана системою освітлення на основі технології діодів (LED). Щодо їх заміни звертайтеся до служби технічного обслуговування.



Комплектуючі, не входять у комплект деталей до виробу

⚠ VŠEOBECNÁ BEZPEČNOSTNÍ OPATŘENÍ

Před jakýmkoli čištěním či údržbou odpojte digestoř z elektrické sítě odpojením ze zásuvky nebo vypnutím hlavního domovního vypínače.

Při jakýchkoli úkonech spojených s instalací či údržbou používejte ochranné rukavice.

Tento přístroj mohou používat děti starší 8 let a osoby se sníženými tělesnými, smyslovými či duševními schopnostmi nebo osoby bez patřičných zkušeností a znalostí, pouze pokud jsou pod neustálým dozorem nebo byly poučeny o bezpečném použití výrobku a jsou si vědomy rizik spojených s jeho použitím.

Je nutné se ujistit, zda si děti nehrají se zařízením.

Čištění a údržba nesmí být prováděna dětmi bez dozoru.

Místnost musí být dostatečně větraná, pokud je digestoř používána společně s jinými spalovacími zařízeními na plyn či jiná paliva.

Vnitřní a vnější části digestoře musí být často čištěny (**NEJMÉNĚ JEDNOU ZA MĚSÍC**), za dodržení výslovných pokynů uvedených v pokynech pro údržbu uvedených v tomto návodu.

Při nedodržení pokynů pro čištění digestoře a výměnu a čištění filtrů hrozí nebezpečí požáru.

Je přísně zakázáno připravovat pod digestoří pokrmy na ohni.

Použití otevřeného ohně může poškodit filtry a způsobit požáry, proto oheň nesmí být nikdy používán.

Zvýšenou pozornost je nutné věnovat smažení, protože přehřátý olej by se mohl vznítit.

POZOR: Pokud je varná deska v provozu, přístupné části digestoře se mohou stát velmi teplými.

Při výměně žárovky používejte pouze typ žárovky uvedený v tomto návodu, v části věnované údržbě/výměně žárovek.

Pozor! Nepřipojujte přístroj k elektrické síti, dokud instalace nebude zcela ukončena.

Co se týče technických a bezpečnostních opatření pro odvod kouře, postupujte přesně podle předpisů příslušných místních orgánů.

Odsávaný vzduch musí být odváděn do potrubí používaného pro odtah kouřů vznikajících při použití spalovacích zařízení na plyn či jiná paliva.

Nepoužívejte a nenechávejte digestoř bez správně instalovaných žárovek, jelikož hrozí nebezpečí úrazu elektrickým proudem.

Nikdy nepoužívejte digestoř bez správně namontované mřížky!

Digestoř nesmí být **NIKDY** používána jako opěrná plocha, pokud pro tento účel není výslovně určena.

Při instalaci používejte pouze úchytné šrouby dodané z výrobkem. Pokud šrouby nejsou součástí vybavení, zakupte správný typ šroubů. Používejte šrouby se správnou délkou, podle pokynů v Návodu pro instalaci. V případě pochyb se obraťte na pověřený servis nebo se poraďte s odborným personálem.

POZOR! V případě chybějící instalace šroubů a úchytných prvků dle pokynů uvedených v tomto návodu může dojít k vzniku nebezpečí elektrické povahy.

Digestoř může mít odlišný vzhled od ilustrací na výkresech této příručky, nicméně návod k použití, údržba a montáž zůstávají nezměněny.

Výrobce odmítá převzít jakoukoliv odpovědnost za případné závady, škody nebo vznícení digestoře, které byly způsobeny nedodržením těchto předpisů. Digestoř je projektována pro odsávání dýmů a par při vaření a je určena pouze k domácím účelům.

- ! Je důležité uchovat si tuto příručku, abyste ji mohli konzultovat v jakémkoliv okamžiku. V případě prodeje, postoupení či stěhování si zajistěte, aby zůstala společně s přístrojem.
- ! Přečtěte si pozorně návod: obsahuje důležité informace o instalaci, užití a bezpečnosti.
- ! Neměňte elektrickou či mechanickou úpravu výrobku anebo vývodního zařízení.
- ! Před instalací zařízení zkontrolujte, zda některá ze součástí není poškozena. V opačném případě kontaktujte prodejce a nepokračujte v instalaci.

Minimální vzdálenost mezi podporou nádoby na varné ploše a nejnižší částí digestoře nesmí být menší než 50cm v případě elektrických sporáků 65cm v případě plynových či smíšených sporáků.
Pokud návod na instalaci varného zařízení na plyn doporučují větší vzdálenost, je třeba se tímto pokynem řídit.

NAPOJENÍ NA ELEKTRICKOU SÍŤ

Síťové napětí musí odpovídat napětí uvedenému na štítku s charakteristikami umístěného uvnitř krytu. Pokud je kryt vybaven přípojkou, stačí jej zapojit do zásuvky odpovídající stávajícím normám, která se nachází ve snadno dosažitelném prostoru i po provedené montáži. Pokud kryt není vybaven přípojkami (přímé připojení k síti) nebo se zásuvka nenachází ve snadno dosažitelném prostoru i po provedené montáži, je třeba použít dvojpólový vypínač odpovídající normám, který zaručí úplné odpojení od sítě v podmínkách kategorie přepětí III, v souladu s pravidly instalace.

Pozor! Dříve než opět napojíte obvod digestoře na síťové napájení a ověříte správné fungování, zkontrolujte si vždy, že síťový kabel byl správně namontován.

Výměna napájecího kabelu

Digestoř je vybavena speciálním napájecím kabelem; v případě poškození kabelu vyžádejte si ho u servisní služby.

VÝVOD VZDUCHU

(pro odsávací verze)

Napojte digestoř na odtahového potrubí se stejným průměrem jako vývod vzduchu (spojovací příruba).

Použití odtahového potrubí s menším průměrem způsobí snížení výkonu a zvýšení hluku.

Za to výrobce odmítá jakoukoliv zodpovědnost.

- ! Používejte co nejkratší odtahové potrubí.
- ! Používejte odtahové potrubí s co nejmenším počtem záhybů (maximální úhel záhybu: 90°).
- ! Vyhněte se zásadním změnám sekce vedení odtahu.
- ! Výrobce odmítá veškerou zodpovědnost v případě, že tyto předpisy nebudou dodržovány.

FILTRUJÍCÍ ANEBU ODSÁVACÍ?

! Vaše digestoř je připraven k použití v odsávací verzi.

K použití ve filtrující verzi je třeba instalovat příslušný KIT PŘÍSLUŠENSTVÍ.

Ověřte si na prvních stránkách této příručky, zda KIT PŘÍSLUŠENSTVÍ je součástí vybavení přístroje anebo zda je třeba ho zakoupit.

Poznámka: Pokud je součástí vybavení, v některých případech dodatekový filtrační systém založený na aktivních uhlících by již mohl být nainstalován na digestoři.

Informace týkající se přeměny digestoře z odsávací verze na verzi filtrující jsou obsaženy v této příručce.



Odsávací verze

Páry jsou vyváděny mimo místnost odtahovým potrubím upevněného na spojovací přírubě.

Průměr odtahového potrubí se musí rovnat průměru spojovacího prstence.

Pozor! Odtahové potrubí není součástí vybavení a je třeba ho zakoupit.

Jestliže je digestoř vybavena filtry s uhlíkem, musejí být vyňaty.



Filtrující verze

Odsávaný vzduch bude před návratem do místnosti zbaven tuku a pachů. K použití digestoře v této verzi je nutné instalovat dodatečný systém filtrování na základě aktivních uhlíků.

OVLÁDÁNÍ

Odsavač je vybaven ovládacím panelem s ovládním rychlosti odsávání a zapínáním osvětlení pracovní plochy.

Modely s mechanickými ovladači

HHBS 6.5F AM X - HHBS 9.5F AM X - HHF 6.4 F AM X - HHF 6.4 F AM K
HHF 9.4 F AM X - HHF 9.5 F AM X - HHGC 9.4F AM X - HHGC 6.4F AM X

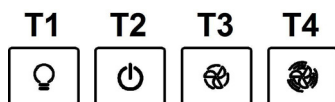

- T1. spínač osvětlení ON/OFF.
- T2. vypínač OFF/rychlost 1
- T3. volba rychlosti 2
- T4. volba rychlosti 3

Modely s ovladači Soft Button + Displej LCD

HHBS 6.7F LL X - HHBS 9.7F LLI X - HHF 6.7F LL X

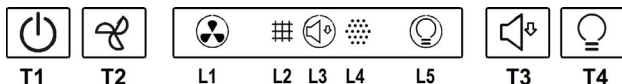

- T1. Tlačítko ON/OFF motoru odsávání
- T2. Tlačítko pro nastavení rychlosti (výkonu) odsávání - středně vysoká, vysoká a intenzivní.
- Poznámka : Intenzivní rychlost (výkon) odsávání (LED L1 bliká) trvá přibližně 5 minut, poté je automaticky nastavena středně vysoká rychlost (výkon) odsávání.
- T3. Tlačítko pro nastavení "tiché" rychlosti (výkonu) odsávání.
- T4. Tlačítko ON/OFF osvětlení

- L1. Ikona stavu rychlosti (výkonu) odsávání
- L2. Ikona stavu ukazatele zanesení tukového filtru
- L3. Ikona nízké (tiché) rychlosti (výkonu) odsávání
- L4. Ikona stavu ukazatele zanesení uhlíkového filtru
- L5. Ikona stavu osvětlení

Reset ukazatele zanesení filtrů

Po provedení údržby filtru dlouze stiskněte tlačítko T3, ikona signalizující zanesení zhasne. Zopakujte stejný úkon, pokud jsou obě ikony signalizující zanesení (tukový a uhlíkový filtr) rozsvícené.

Aktivace ikony zanesení uhlíkového filtru

Ikona zanesení uhlíkového filtru je za normálních okolností deaktivována. Pro aktivaci postupujte následujícím způsobem:

S vypnutou digestoří současně stiskněte a přidržte stisknutá tlačítka T1 a T3: L4 nejdříve bliká, poté začne svítit nepřerušovaně, čímž signalizuje, že došlo k aktivaci.

Deaktivace ikony zanesení uhlíkového filtru: zopakujte výše uvedený úkon, L4 se rozsvítí, poté začne blikat a nakonec zhasne, čímž signalizuje že došlo k deaktivaci.

Automatický provoz v případě vysoké teploty

Digestoř je vybavena snímačem teploty. Pokud je teplota příliš vysoká, snímač automaticky aktivuje středně vysokou rychlost (výkon) odsávání. Digestoř se vypne v okamžiku, kdy snímač zaznamená, že teplota výrazně klesla.

Modely s ovladači Soft Button + Delay OFF

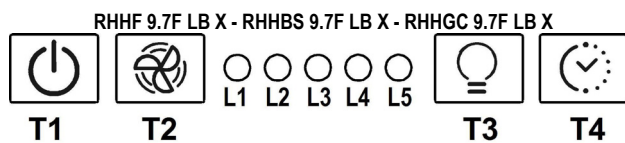

- T1. Tlačítko ON/OFF motoru odsávání
- T2. Tlačítko pro nastavení provozní rychlosti (výkonu) odsávání.
- Poznámka : Intenzivní rychlost (výkon) odsávání (LED L3 bliká) trvá přibližně 5 minut, poté je automaticky nastavena středně vysoká rychlost (výkon) odsávání (LED L2 svítí)
- T3. Tlačítko ON/OFF osvětlení
- T4. Tlačítko pro automatické vypínání:
- Poznámka: stiskněte toto tlačítko pro nastavení automatického vypnutí po uplynutí následující doby:
Nízká rychlost (výkon) odsávání: **20 minut**
Středně vysoká rychlost (výkon) odsávání: **15 minut**
Vysoká rychlost (výkon) odsávání: **10 minut**
Intenzivní rychlost (výkon) odsávání: **5 minut**

- L1. LED nízká rychlost (výkon) odsávání
- L2. LED středně vysoká rychlost (výkon) odsávání
- L3. LED vysoká rychlost (výkon) odsávání
- L4. LED intenzivní rychlost (výkon) odsávání - načasovaná (5 min.).
- L5. LED zanesení filtrů:
bliká: proveďte údržbu uhlíkového filtru.
svítí: proveďte údržbu tukových filtrů.

L1+L2+L3 postupně blikají: automatický provoz v případě vysoké teploty (viz příslušný odstavec)

Reset zanesení filtrů

Po provedení údržby filtrů dlouze stiskněte tlačítko T1, LED L5 zhasne.

Aktivace LED kontrolky zanesení uhlíkového filtru

LED kontrolka zanesení uhlíkového filtru je za normálních okolností deaktivována. Pro aktivaci postupujte následujícím způsobem:

S vypnutou digestoří současně stiskněte a přidržte stisknutá tlačítka T1 a T4: nejdříve bliká L1 a poté i L2, čímž signalizují, že došlo k aktivaci.

Deaktivace LED kontrolky zanesení uhlíkového filtru: zopakujte výše uvedený úkon, nejdříve budou blikat L1 a L2 a poté pouze L1, což znamená, že došlo k deaktivaci.

Automatický provoz v případě vysoké teploty

Digestoř je vybavena snímačem teploty. Pokud je teplota příliš vysoká, snímač automaticky aktivuje středně vysokou rychlost (výkon) odsávání. Digestoř se vypne v okamžiku, kdy snímač zaznamená, že teplota výrazně klesla.

Modely s ovladači Soft Button + Silent Speed

HHBS 9.5F AB X - HHBS 9.7F LBI X - HHBS 9.7F LB X
HHBS 6.7F LB X - HHGC 9.7F LB X - HHGC 6.7F LB X
HHGC 6.5F AB X - HHF 9.7F LB X - HHF 6.7F LB X

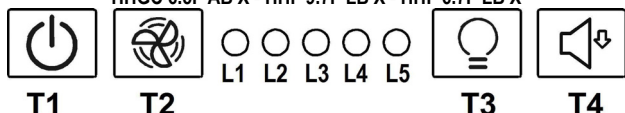

- T1. Tlačítko ON/OFF motoru odsávání
- T2. Tlačítko pro nastavení provozní rychlosti (výkonu) odsávání
Poznámka: Intenzivní rychlost (výkon) odsávání (LED L3 bliká) trvá přibližně 5 minut, poté je automaticky nastavena středně vysoká rychlost (výkon) odsávání (LED L2 svítí)
- T3. Tlačítko ON/OFF osvětlení
- T4. Tlačítko pro nastavení "tiché" rychlosti (výkonu) odsávání.

- L1. LED středně vysoká rychlost (výkon) odsávání
- L2. LED vysoká rychlost (výkon) odsávání
- L3. LED intenzivní rychlost (výkon) odsávání - načasovaná (5 min.).
- L4. L4 LED zanesení filtrů:
bliká: proveďte údržbu uhlíkového filtru.
svítí: proveďte údržbu tukových filtrů.
- L5. LED nízká (tichá) rychlost (výkon) odsávání

L1+L2+L3 postupně blikají: automatický provoz v případě vysoké teploty (viz příslušný odstavec)

Reset zanesení filtrů

Po provedení údržby filtrů dlouze stiskněte tlačítko T1, LED L4 zhasne.

Aktivace LED kontrolky zanesení uhlíkového filtru

LED kontrolka zanesení uhlíkového filtru je za normálních okolností deaktivována. Pro aktivaci postupujte následujícím způsobem:

S vypnutou digestoří současně stiskněte a přidržte stisknutá tlačítka T1 a T4: nejdříve bliká L1 a poté i L2, čímž signalizují, že došlo k aktivaci.

Deaktivace LED kontrolky zanesení uhlíkového filtru: zopakujte výše uvedený úkon, nejdříve budou blikat L1 a L2 a poté pouze L1, což znamená, že došlo k deaktivaci.

Automatický provoz v případě vysoké teploty

Digestoř je vybavena snímačem teploty. Pokud je teplota příliš vysoká, snímač automaticky aktivuje středně vysokou rychlost (výkon) odsávání. Digestoř se vypne v okamžiku, kdy snímač zaznamená, že teplota výrazně klesá.

ÚDRŽBA

Čištění

Pro čištění je třeba použít **VÝHRADNĚ** látku navlhčenou neutrálními tekutými čisticími prostředky. **NEPOUŽÍVEJTE ŽÁDNÉ NÁSTROJE NEBO POMŮCKY NA ČIŠTĚNÍ.**

NEPOUŽÍVEJTE ALKOHOL!

Obvodový panel odsávání

Vyčistěte obvodový odsávací panel stejně často jako filtr proti mastnotám, používejte látku a tekutý nepříliš koncentrovaný rozpouštěcí prostředek. Nepoužívejte nikdy brusné látky.

Údržba tukových filtrů

Zadržuje částice tuku uvolňující se při vaření.

Tukový filtr se musí 1x do měsíce vyčistit (vyprat), anebo jestliže systém vyznačování saturace filtru - pokud je součástí vybavení vlastního modelu - vyznačuje tuto potřebu. Je možné jej čistit ručně jemným mycím prostředkem nebo v kuchyňské myčce při nejnižší teplotě a kratším programu.

Demontáž tukového filtru je znázorněna - zatlačte na západku filtru.

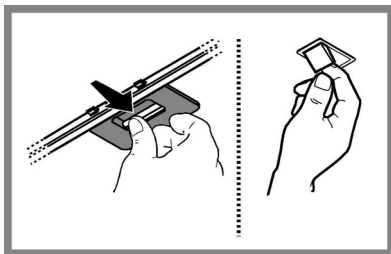

Údržba filtrů s uhlíkem

Tento filtr pohlcuje nepříjemné pachy vznikající při vaření.

Saturace filtru s uhlíkem nastane po více či méně dlouhém užití, tj. závisí na typu kuchyně a pravidelném čištění filtru proti mastnotám. V každém případě je nutné nahradit patronu maximálně jednou za 4 měsíce (anebo jestliže systém vyznačování saturace filtru - pokud je součástí vybavení vlastního modelu - vyznačuje tuto potřebu).

NEMŮŽE být umýván či regenerován.

Montáž Zavěste nejdříve filtr s aktivním uhlíkem vzadu, na kovový jazýček digestoře, pak vepředu, dvěma dvěma držadly.

Demontáž Vyměňte filtr s aktivním uhlíkem tak, že budete otáčet o 90° držadla, která ho upevňují na digestoř.

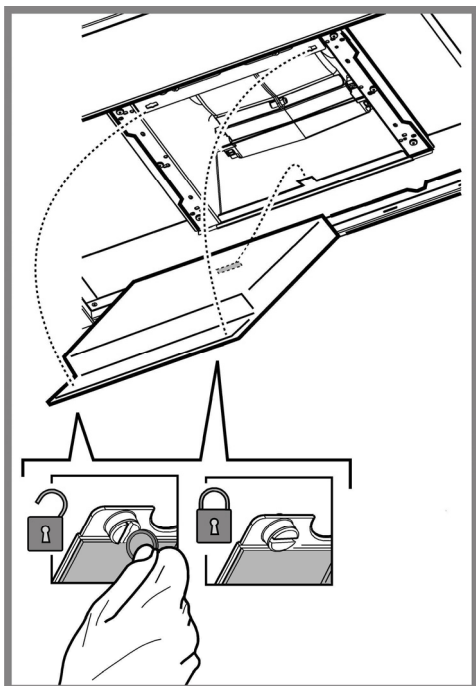

Výměna svítidel

HHBS 6.5F AM X, HHBS 9.5F AM X, HHF 6.4 F AM X, HHF 6.4 F AM K, HHF 9.4 F AM X, HHF 9.5 F AM X, HHBS 9.5F AB X, HHGC 6.5F AB X, HHGC 9.4F AM X, HHGC 6.4F AM X

Odpojte přístroj z elektrické sítě.

Pozor! Dříve než se dočtete svítidel si ověřte že vychladla.

Poškozenou žárovku vyměňte za novou stejného typu, dle údajů uvedených na technickém štítku nebo vedle žárovky přímo na digestoři.

1. Vyměňte ochranu jemným vypáčením pomocí malého šroubováku či podobného nástroje.
2. Vyměňte poškozenou žárovku.
Používejte pouze halogenová svítidla o výkonu 12V - 20W max - G4 a dávejte pozor, abyste se jich nedotýkali rukama.
3. Uzavřete opět stropní lampu (je upevněna na západku)

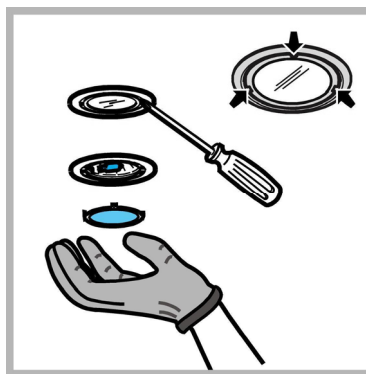

HHBS 6.7F LL X - RHHF 9.7F LB X - RHHBS 9.7F LB X - RHHGC 9.7F LB X - HHBS 9.7F LLI X - HHF 6.7F LL X - HHBS 9.7F LBI X - HHBS 9.7F LB X - HHBS 6.7F LB X - HHGC 9.7F LB X

HHGC 6.7F LB X - HHF 9.7F LB X - HHF 6.7F LB X

Digestoř je vybavena osvětlovacím systémem založeným na technologii DIOD. DIODY zaručují optimální osvětlení, s trvanlivostí až 10 krát delší než tradiční svítidla a umožňují úspory 90% elektrické energie.

Pro výměny se obraťte na servisní službu.

LIKVIDACE ODPADU

Tento spotřebič je označený v souladu s evropskou směrnicí 2012/19/EC o likvidaci elektrického a elektronického zařízení (WEEE). Zajištěním správné likvidace tohoto výrobku pomůžete zabránit případným negativním důsledkům na životní prostředí a lidské zdraví, ke kterým by nevhodnou likvidací tohoto výrobku mohlo dojít.



Symbol  na výrobku nebo na dokumentech přiložených k výrobku udává, že tento spotřebič nepatří do domácího odpadu. Spotřebič je nutné odvézt do sběrného místa pro recyklaci elektrického a elektronického zařízení.

Likvidace musí být provedena v souladu s místními předpisy o ochraně životního prostředí, které se týkají likvidace odpadu.

Podrobnější informace o zpracování, recuperaci a recyklaci tohoto výrobku zjistíte u příslušného místního úřadu, služby pro likvidaci domovního odpadu nebo v obchodě, kde jste výrobek zakoupili.

Přístroj byl navržen, testován a vyroben v souladu s:

- Bezpečnost: EN/IEC 60335-1; EN/IEC 60335-2-31, EN/IEC 62233.
- Výkonost: EN/IEC 61591; ISO 5167-1; ISO 5167-3; ISO 5168; EN/IEC 60704-1; EN/IEC 60704-2-13; EN/IEC 60704-3; ISO 3741; EN 50564; IEC 62301.
- EMC: EN 55014-1; CISPR 14-1; EN 55014-2; CISPR 14-2; EN/IEC 61000-3-2; EN/IEC 61000-3-3.

(Osobitý mezinárodní výbor pro rádiové rušení, pozn. překl.)

Doporučení pro správné použití s cílem snížit dopad na životní prostředí:

Zapněte digestoř na minimální rychlost, když začnete s vařením a nechte ji běžet několik minut poté, co jste vaření ukončili. Zvyšte rychlost pouze v případě nadměrného množství kouře nebo páry a použijte podpornou rychlost (i) jenom v extrémních situacích. Vyměňte uhlíkový filtr (y), je-li to nutné pro udržování účinnosti snižování zápachu. Vyčistěte tukový filtr (y), je-li to nutné pro udržování jeho účinnosti. Použijte maximální průměr potrubního systému, jak je uvedeno v tomto návodu, pro optimalizaci účinnosti a minimalizaci hluku.











TECHNICKÉ PORUCHY

Pokud máte dojem, že něco správně nefunguje, dříve než se obrátíte na servisní službu, proveďte následující jednoduchá kontrolní opatření:

- jestliže digestoř nefunguje:
Ověřte si, zda:
 - nedošlo k přerušení elektrického proudu.
- jestliže digestoř má nedostatečný výkon:
Ověřte si, zda:
 - zvolená rychlost motoru je postačující pro uvolněné množství dýmu a par.
 - zda je kuchyně dostatečně větrána, aby v ní bylo možno umístit přívod vzduchu.
 - zda filtr s uhlíkem není opotřebován (pokud je digestoř ve filtrující verzi).
- Pokud se digestoř při normálním provozu vypne:
Ověřte si, zda:
 - nedošlo k přerušení elektrického proudu.
 - zda nezasáhl multipólový jistič

V případě eventuálních technických poruch dříve než se obrátíte na servisní službu, odpojte přístroj alespoň na 5 vteřin z elektrické sítě, vyjměte zásuvku ze zástrčky a pak ho opět napojte na síť. V případě, že technická porucha trvá, obraťte se na servisní službu.

TECHNICKÉ ÚDAJE

Model	Výška (cm)	Šířka (cm)	Hloubka (cm)	Ø dodpadního potrubí (cm)
HHBS6.5FAMX HHBS6.7FLLX HHBS6.7FLBX	 61,9 - 114  70,4 - 114	59,8	45	15-12,5-12
HHBS9.5FAMX RHHBS9.7FLBX HHBS9.7FLLIX HHBS9.5FABX HHBS9.7FLBIX HHBS9.7FLBX	 61,9 - 114  70,4 - 114	89,8	45	15-12,5-12
HHF6.4 FAMX HHF6.4 FAMK HHF6.7FLLX HHGC6.7FLBX HHGC6.5FABX HHF6.7FLBX HHGC6.4FAMX	 60 - 112,5  68,5 - 112,5	59,8	45	15-12,5-12
HHF9.4FAMX HHF9.5FAMX RHHF9.7FLBX HHF9.7FLBX	 60 - 112,5  68,5 - 112,5	89,8	45	15-12,5-12
RHHGC9.7FLBX HHGC9.7FLBX HHGC9.4FAMX	 62,3 - 114,8  70,8 - 114,8	89,8	45	15-12,5-12

Údaje týkající se celkové spotřeby a spotřeby žárovky jsou uvedeny na výrobním štítku.

HHBS 6.5F AM X, HHBS 9.5F AM X, HHF 6.4 F AM X, HHF 6.4 F AM K, HHF 9.4 F AM X, HHF 9.5 F AM X, HHBS 9.5F AB X, HHGC 6.5F AB X, HHGC 9.4F AM X, HHGC 6.4F AM X

	Výkon (W)	Napětí (V)	Závit	Rozměry (mm)
Halogenová	2 x 20W	12	G4	33xØ10

HHBS 6.7F LL X - RHHF 9.7F LB X - RHHBS 9.7F LB X - RHHGC 9.7F LB X - HHBS 9.7F LLI X - HHF 6.7F LL X - HHBS 9.7F LBI X - HHBS 9.7F LB X - HHBS 6.7F LB X - HHGC 9.7F LB X
HHGC 6.7F LB X - HHF 9.7F LB X - HHF 6.7F LB X

Digestoř je vybavena osvětlovacím systémem založeným na technologii DIOD. Pro výměny se obraťte na servisní službu.



Komponenty, které nejsou součástí vybavení výrobku

⚠ VŠEOBECNÁ BEZPEČNOSŤ

Pred každým čistením alebo údržbou, odpojte odsávač pár od elektrickej siete vytiahnutím zástrčky alebo vypnutím hlavného vypínača bytu.

Pre všetky inštalračné a údržbové operácie používajte pracovné rukavice.

Zariadenie môže byť používané deťmi vo veku nie menej ako 8 rokov a osobami so zníženými fyzickými, zmyslovými alebo duševnými schopnosťami, alebo nedostatkom skúseností a potrebných znalostí, pokiaľ sú pod primeraným dozorom, alebo dostali pokyny o bezpečnom užívaní zariadenia a keď si uvedomujú s ňou spojené nebezpečenstvo.

Deti musia byť kontrolované, aby sa nehrali so zariadením.

Čistenie a údržbu nesmú vykonávať deti bez dozoru. Miestnosť musí mať dostatočné vetranie, keď kuchynský odsávač pár sa používa súčasne s inými zariadeniami spaľujúce plyn alebo iných palív.

Odsávač pary sa pravidelne čistí ako vnútorne tak zvonku (ASPOŇ RAZ MESAČNE), v každom prípade rešpektujte ako je to výslovne uvedené v pokynoch pre údržbu v tejto príručke.

Nedodržanie pokynov na čistenie odsávača pary a výmeny a čistenia filtrov má za následok riziko vzniku požiaru.

Je prísne zakázané pod odsávačom pár robiť jedlá na plameni.

Používanie otvoreného ohňa poškodzuje filtre a môže spôsobiť požiar a preto sa mu treba v každom prípade vyhnúť.

Vypráňanie musí byť vykonané pod kontrolou, aby prehriaty olej sa nezapálil.

POZOR: Keď je varná doska v prevádzke, prístupné časti odsávača pary sa môžu zahriať.

Pri výmene lampy používajte len typ lampy uvedený v sekcii údržba/výmena lampy v tejto príručke.

Pozor! Nepripájajte zariadenie do elektrickej siete, kým inštalácia nie úplne dokončená.

Pokiaľ ide o technické a bezpečnostné opatrenia, ktoré sa majú prijať pre vypúšťanie výparov, prísne sa dodržujte nariadeniami ustanovenými príslušnými miestnymi úradmi.

Odsávaný vzduch nesmie byť dopravený do potrubia používaného pre vypúšťanie výparov produkovaných zariadeniami spaľujúcimi plyn alebo iné palivá.

Nepoužívajte alebo nechajte odsávač pár bez správne namontovaných lúčok kvôli možnému riziku úrazu elektrickým prúdom.

Nikdy nepoužívajte odsávač pár bez správne namontovanej mriežky!

Odsávač pár sa nesmie NIKDY používať ako nosný povrch, pokiaľ nie je výslovne uvedené

Používajte len upevňovacie skrutky dodávané s výrobkom pre inštaláciu alebo, ak nie sú súčasťou dodávky, kúpte správny typ skrutiek. Používajte správnu dĺžku skrutiek, ktorá je označená v Návode na inštaláciu. Ak si nie ste istí, poraďte sa s autorizovaným servisným strediskom alebo podobným kvalifikovaným personálom.

POZOR! Chýbajúca inštalácia upevňovacích skrutiek alebo prostriedkov v súlade s týmito pokynmi môže spôsobiť úraz elektrickým prúdom.

Odsávač pary môže mať odlišný vzhľad ako je zobrazené na nákrese v tejto knižke, ale napriek tomu návody pre použitie, údržba a montáž ostanú rovnaké.

Prísne dodržiavajte pokyny uvedené v tomto návode. Výrobca odmieta prevziať akúkoľvek zodpovednosť za prípadné poškodenie, poruchy, škody, alebo vznietenie odsávača, ktoré bolo spôsobené nedodržaním týchto predpisov. Odsávač pár slúži výhradne na odsávanie pár, dymu, pachov vzniknutých pri varení a je určený výhradne pre domáce použitie.

! Je dôležité uchovať si túto príručku, aby ste ju mohli Použiť v akomkoľvek okamihu. V prípade predaje, postúpení či sťahovaní zaistíte, aby zostala spoločne s odsávačom pár.

! Pozorne si prečítajte návod: obsahuje dôležité informácie o inštalácii, použití a bezpečnosti.

! Nemeňte elektrickú či mechanickú úpravu výrobku alebo potrubie na odvod pár.

! Skôr než budete pokračovať s inštaláciou zariadenia, overte, všetky súčiastky či nie sú poškodené. V opačnom prípade obráťte sa na predajcu a nepokračujte v inštalácii.

Minimálna vzdialenosť medzi podporou nádoby na varnej ploche a najnižšou časťou digestora nesmie byť menšia než 50cm v prípade elektrických sporákov, 65cm v prípade plynových či kombinovaných/zmiešaných sporákov.

Pokiaľ návod na inštaláciu varného zariadenia na plyn odporúča väčšiu vzdialenosť, je treba sa týmto pokynom riadiť.

ELEKTRICKÉ PRIPOJENIE

Sieťové napätie musí zodpovedať napätiu uvedenému na štítku s charakteristikami umiestnenom vo vnútri odsávača. Pokiaľ je odsávač vybavený prípojkou/vidlicou, stačí ju zapojiť do zásuvky zodpovedajúcej aktuálnym normám, ktorá sa nachádza v ľahko dosiahnuteľnom priestore aj po prevedenej montáži. Pokiaľ odsávač nie je vybavený prípojkami/vidlicou (priame pripojenie k sieti) alebo sa zásuvka nenachádza v ľahko dosiahnuteľnom priestore aj po prevedení montáže, je nutné použiť dvojpólový vypínač zodpovedajúci normám, ktorý zaručí úplné odpojenie od siete v podmienkach kategórie prepätí III, v súlade s pravidlami inštalácie.

Upozornenie! Skôr než opäť napojíte obvod digestora na sieťové napájanie a overíte správne fungovanie, skontrolujte si vždy, že sieťový kábel bol správne namontovaný.

Výmena napájacieho kábla

Digestor je vybavený špeciálnym napájacím káblom; v prípade poškodenia káblu si ho vyžiadajte u servisnej služby.

VYPÚŠŤANIE VZDUCHU

(iba pre odsávacie verzie)

Napojte digestor na odťahové potrubie s rovnakým priemerom ako vývod vzduchu (spojovacia príručka).

Použitie odvodových trubic a otvorov do steny s menším priemerom má za následok zníženie odsávadsej výkonnosti a drastické zvýšenie hlučnosti.

V tejto zásluže sa vyhýba každej zodpovednosti.

- ! Používajte čo najkratšie odťahové potrubie.
- ! Používajte odťahové potrubie s čo najmenším počtom záhybov (maximálny uhol záhybu: 90°).
- ! Vyhnite sa zásadným zmenám sekcie vedenia odťahu.
- ! Spoločnosť sa vyhýba akejkolvek zodpovednosti, pokiaľ tieto normy sa nedodržia.

FILTRČNÁ ALEBO ODSÁVACIA ?

! Váš odsávač pary je pripravený pre použitie v odsávacej verzii.

Pre použitie odsávača pary vo filtračnej verzii, nainštaluje sa príslušná SADA PRÍSLUŠENSTVA.

Overiť si na prvých stranách tejto príručky, či SADA PRÍSLUŠENSTVA je dodaná vo výbave alebo je ju potrebné zakúpiť.

Poznámka: Ak je dodaná vo výbave, doplnkový filtračný systém na základe aktívneho uhlia, mohol už byť nainštalovaný na odsávači pary.

Informácie pre transformáciu odsávača pary z odsávacej verzii na filtračnú verziu sú už zahrnuté v tejto príručke.



Odsávacia verzia

Výpary sú vypúšťané von prostredníctvom výfukového potrubia upevneného na spojovacej príručke.

Priemer výfukového potrubia sa musí zhodovať s priemerom spojovacieho prstena.

Upozornenie! Odťahové potrubie nie je súčasťou výbavy a je nutné ho zakúpiť. Ak odsávač pary je vybavený uhlíkovými filtrami, tak tie musia byť vybrané.



Filtračné verzia

Odsávaný vzduch bude pred návratom do miestnosti zbavený tukov a pachov. K použitiu digestora v tejto verzii je nutné inštalovať dodatočný systém filtrovania na základe aktívnych uhlíkov.

Nasatý vzduch sa pred znovu privodením do miestnosti najprv odmastí a sa zbaví zápachu. Aby sa mohol odsávač pary používať v takejto verzii, je potrebné nainštalovať doplnujúci filtračný systém na základe aktívneho uhlia.

RIADENIA

Odsávač pary je vybavený ovládacím panelom s kontrolou odsávacej rýchlosti a s kontrolou zapínania svetidla na osvetlenie varnej pracovnej plochy.

Modely s mechanickým tlačidlovým panelom

HHBS 6.5F AM X - HHBS 9.5F AM X - HHF 6.4 F AM X - HHF 6.4 F AM K
HHF 9.4 F AM X - HHF 9.5 F AM X - HHGC 9.4F AM X - HHGC 6.4F AM X

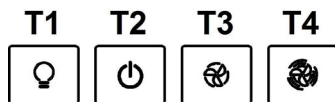

- T1. Vypínač svetla ON/OFF.
- T2. Vypínač svetla OFF/rýchlosť 1
- T3. Voľba rýchlosti 2
- T4. Voľba rýchlosti 3

Modely s tlačidlovým panelom Soft Button + Displej LCD

HHBS 6.7F LL X - HHBS 9.7F LLI X - HHF 6.7F LL X

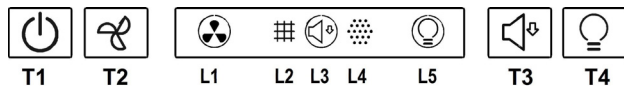

- T1. Tlačidlo ON/OFF motora odsávania
- T2. Tlačidlo voľby strednej, vysokej a intenzívnej prevádzkovej rýchlosti (výkonu) odsávania.
Poznámka: Intenzívna rýchlosť (výkon) odsávania (LED L1 bliká) má trvanie asi 5 minút, potom sa automaticky nastaví na strednú rýchlosť (výkon) odsávania.
- T3. Tlačidlo voľby "tichej" rýchlosti (výkonu) odsávania
- T4. Tlačidlo ON/OFF osvetlenia

- L1. Ikona stavu rýchlosti (výkonu) odsávania
- L2. Ikona stavu indikátora nasýtenia tukového filtra
- L3. Ikona stavu nízkej (tichej) rýchlosti (výkonu) odsávania
- L4. Ikona stavu indikátora nasýtenia uhlíkového filtra
- L5. Ikona stavu osvetlenia

Reset indikátora nasýtenia filtrov

Po vykonaní údržby filtra stlačte dlhšie tlačidlo T3, ikona, ktorá indikuje saturáciu zhasne. Opakujte operáciu, ak obe ikony indikátora nasýtenia (tuky a uhlie), sú zapnuté.

Aktivácia ikony nasýtenia uhlíkového filtra

Ikona nasýtenia uhlíkového filtra je normálne zakázaná. Ak ju chcete aktivovať, postupujte nasledovne:

Na vypnutom odsávači pary stlačte a podržte na dlhú dobu súčasne T1 a T3: L4 bliká, potom sa rozsvieti s pevným svetlom, čím oznamuje úspešnú aktiváciu.

Deaktivácia ikony nasýtenia uhlíkového filtra: opakujte vyššie uvedený postup, L4 sa rozsvieti s pevným svetlom, potom bliká až kým sa nevypne, čím oznamuje úspešnú aktiváciu.

Automatickú prevádzku v prítomnosti vysokej teploty

Odsávač pary je vybavený senzorom, ktorý deteguje teplotu. Keď je príliš vysoká, senzor automaticky aktivuje strednú rýchlosť (výkon) odsávania. Odsávač pary sa vypne, len čo sa teplota detegovaná snímačom výrazne zníži.

Modely s tlačidlovým panelom Soft Button + Displej OFF

RHHF 9.7F LB X - RHHBS 9.7F LB X - RHHGC 9.7F LB X

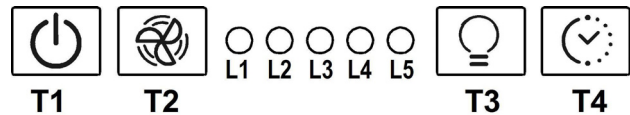

- T1. Tlačidlo ON/OFF motora odsávania
- T2. Tlačidlo voľby prevádzkovej rýchlosti (výkonu) odsávania
Poznámka: Intenzívna rýchlosť (výkon) odsávania (LED L3 bliká) má trvanie asi 5 minút, potom sa automaticky nastaví na strednú rýchlosť (výkon) odsávania (LED L2 svieti)
- T3. Tlačidlo ON/OFF osvetlenia
- T4. Tlačidlo automatického vypnutia:
Poznámka: stlačte toto tlačidlo pre nastavenie automatického vypnutia po:
Nízka rýchlosť (výkon) odsávania: **20 minút**
Stredná rýchlosť (výkon) odsávania: **15 minút**
Vysoká rýchlosť (výkon) odsávania: **10 minút**
Intenzívna rýchlosť (výkon) odsávania: **5 minút**

- L1. LED nízka rýchlosť (výkon) odsávania
- L2. LED stredná rýchlosť (výkon) odsávania
- L3. LED vysoká rýchlosť (výkon) odsávania
- L4. LED intenzívna rýchlosť (výkon) odsávania - časovaná (5 min.).
- L5. LED nasýtenia filtrov:
blíkajúci: vykonajte údržbu uhlíkového filtra.
svietiaci: vykonajte údržbu tukových filtrov.

L1+L2+L3 blíkajúce v sekvencii: automatická prevádzka v prítomnosti vysokej teploty (viď. príslušný odsek)

Reset nasýtenia filtrov

Po vykonaní údržby filtra stlačte dlho tlačidlo T1, LED L5 sa vypne.

Aktivácia kontrolky LED nasýtenia uhlíkového filtra

LED nasýtenia uhlíkového filtra je normálne deaktivovaný. Ak ju chcete aktivovať, postupujte nasledovne :

Na vypnutom odsávači pary stlačte a podržte na dlhú dobu súčasne T1 a T4: najprv bliká L1 potom aj L2, čím oznamuje úspešnú aktiváciu.

Deaktivácia kontrolky LED nasýtenia uhlíkového filtra: opakujte hore uvedenú operáciu, najprv blikajú L1 a L2 potom iba L1, čím oznamuje úspešnú deaktiváciu.

Automatická prevádzka v prítomnosti vysokej teploty

Odsávač pary je vybavený senzorom, ktorý deteguje teplotu. Keď je príliš vysoká, senzor automaticky aktivuje strednú rýchlosť (výkon) odsávania. Odsávač pary sa vypne, len čo sa teplota detegovaná snímačom výrazne zníži.

Modely s tlačidlovým panelom Soft Button + Silent Speed

HHBS 9.5F AB X - HHBS 9.7F LBI X - HHBS 9.7F LB X
HHBS 6.7F LB X - HHGC 9.7F LB X - HHGC 6.7F LB X
HHGC 6.5F AB X - HHF 9.7F LB X - HHF 6.7F LB X

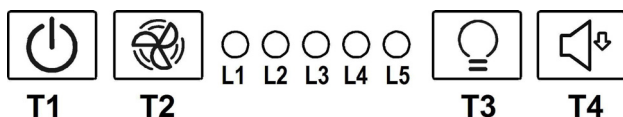

T1. Tlačidlo ON/OFF motora odsávania

T2. Tlačidlo voľby prevádzkovej rýchlosti (výkonu) odsávania

Poznámka: Intenzívna rýchlosť (výkon) odsávania (LED L3 bliká) má trvanie asi 5 minút, potom sa automaticky nastaví na strednú rýchlosť (výkon) odsávania (LED L2 svieti)

T3. Tlačidlo ON/OFF osvetlenia

T4. Tlačidlo voľby "tichej" rýchlosti (výkonu) odsávania

L1. LED stredná rýchlosť (výkon) odsávania

L2. LED vysoká rýchlosť (výkon) odsávania

L3 LED intenzívna rýchlosť (výkon) odsávania - časovaná (5 min.).

L4 LED nasýtenia filtrov:

blikajúci: vykonajte údržbu uhlíkového filtra.

svietiaci: vykonajte údržbu tukových filtrov.

L5 LED nízkej "tichej" rýchlosti (výkonu) odsávania

L1+L2+L3 blikajúce v sekvencii: automatická prevádzka v prítomnosti vysokej teploty (viď. príslušný odsek)

Reset nasýtenia filtrov

Po vykonaní údržby filtra stlačte dlho tlačidlo T1, LED L4 sa vypne.

Aktivácia kontrolky LED nasýtenia uhlíkového filtra

LED nasýtenia uhlíkového filtra je normálne deaktivovaný. Ak ju chcete aktivovať, postupujte nasledovne :

Na vypnutom odsávači pary stlačte a podržte na dlhú dobu súčasne T1 a T4: najprv bliká L1 potom aj L2, čím oznamuje úspešnú aktiváciu.

Deaktivácia kontrolky LED nasýtenia uhlíkového filtra: opakujte hore uvedenú operáciu, najprv blikajú L1 a L2 potom iba L1, čím oznamuje úspešnú deaktiváciu.

Automatická prevádzka v prítomnosti vysokej teploty

Odsávač pary je vybavený senzorom, ktorý deteguje teplotu. Keď je príliš vysoká, senzor automaticky aktivuje strednú rýchlosť (výkon) odsávania. Odsávač pary sa vypne, len čo sa teplota detegovaná snímačom výrazne zníži.

ÚDRŽBA

Čistenie

Pri čistení je treba použiť **VÝLUČNE** látku navlhčenú neutrálnymi tekutými čistiacimi prostriedkami. **NEPOUŽÍVAJTE ŽIADNE NÁSTROJE ALEBO POMOCKY NA ČISTENIE. NEPOUŽÍVAJTE ALKOHOL!**

Panel obvodového odsávania

Obvod panela odsávania čistiť rovnako často ako protitukový filter, používať súkno a nie veľmi koncentrovaný tekutý čistiaci prostriedok. Nepoužívať nikdy škrabacie hmoty.

Údržba protitukových filtrov

Udržiava častice tukov pochádzajúcich z varenia.

Musí byť čistený jedenkrát za mesiac (alebo keď upozorňovací systém nasýteľnosti filtrov – ak je s ním príslušný model vybavený – upozorňuje túto nevyhnutnosť), nehrubými čistiacimi prostriedkami ručne alebo v umývačke s nízkou teplotou vody a krátkym cyklusovým programom.

Umývaním v umývačke, protitukový filter sa môže odfarbiť, ale jeho filtračná charakteristika sa tým vôbec nezmení.

Na odpojenie protitukových filtrov potiahnite za pružinový háčik.

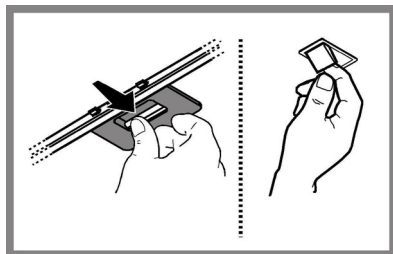

Údržba uhlíkového filtra

Udržiava nepríjemné zápachy pochádzajúce z varenia.

Nasýteľnosť uhoľného filtra sa odhaľuje iba po viac-menej predĺženom použití, na základe typu kuchyne a pravidelnosti čistenia filtra tukov. V každom prípade je nevyhnutné vymeniť zásobník maximálne každé štyri mesiace (alebo keď upozorňovací systém nasýteľnosti filtrov – ak je s ním príslušný model vybavený – upozorňuje túto nevyhnutnosť).

NEMOŽE byť umývaný alebo regenerovaný.

Montáž: Zavesiť uhoľno-aktívny filter najprv zozadu na kovový háčik odsávača pary, potom zpredu s dvoma rúčkami.

Odmontovanie: Vybrať uhoľno-aktívny filter otočením ručiek, ktoré ho upevňujú o odsávač pary o 90°.

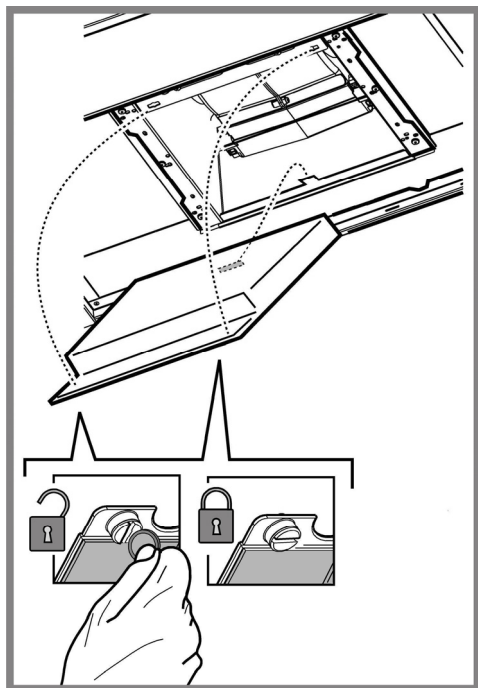

Výmena žiaroviek

HHBS 6.5F AM X, HHBS 9.5F AM X, HHF 6.4 F AM X, HHF 6.4 F AM K, HHF 9.4 F AM X, HHF 9.5 F AM X, HHBS 9.5F AB X, HHGC 6.5F AB X, HHGC 9.4F AM X, HHGC 6.4F AM X

Vypnite odsávač z elektrickej siete.

Pozor! Skôr ako sa dotknete žiaroviek, presvedčte sa, že sú chladné.

1. Vytiahnite ochranný kryt s použitím malého skrutkovača s rezným hrotom alebo podobným nástrojom.
2. Vymeňte poškodenú žiarovku. Používajte len halogénové žiarovky 12V - 20W, max. - G4, a dbajte pritom, aby ste sa ich nedotkli rukami.
3. Zatvorte ochranný kryt (upevnenie na zápaku).

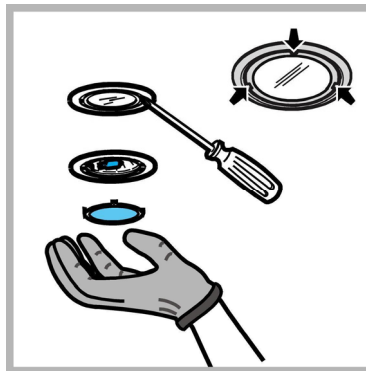

HHBS 6.7F LL X - RHHF 9.7F LB X - RHHBS 9.7F LB X - RHHGC 9.7F LB X - HHBS 9.7F LLI X - HHF 6.7F LL X - HHBS 9.7F LBI X - HHBS 9.7F LB X - HHBS 6.7F LB X - HHGC 9.7F LB X

HHGC 6.7F LB X - HHF 9.7F LB X - HHF 6.7F LB X

Odsávač pary je vybavený systémom osvetlenia založenom na technológii LED.

Kontrolky LED zaručujú optimálne osvetlenie, trvanie až 10 krát dlhšie ako tradičné žiarovky a umožňujú ušetriť 90% elektrickej energie.

Pre výmenu, obrátiť sa na technický servis.

LIKVIDÁCIA

Tento spotrebič je označený v súlade s európskou smernicou 2012/19/EC o likvidácii elektrického a elektronického zariadenia (WEEE).

Uistením sa, že tento výrobok bol po svojej životnosti odstránený správnym spôsobom, užívateľ prispieva k predchádzaniu možným negatívnym následkom pre životné prostredie a zdravie.



Symbol  výrobku alebo na jeho sprievodnej dokumentácii, upozorňuje, že s týmto výrobkom sa nesmie zaobchádzať ako s domácim odpadom, ale musí byť odovzdaný do príslušného miesta zberu pre recykláciu elektrických a elektronických prístrojov. Zbaviť sa ho riadením sa podľa miestnych zákonov o odstránení odpadkov. Kvôli dokonalším informáciám o zaobchádzaní, znovuzískaní a recyklácii tohto výrobku, kontaktujte príslušné miestne úrady, služby pre zber domáceho odpadu alebo predajňu, v ktorej výrobok bol zakúpený.

Prístroj bol navrhnutý, testovaný a vyrobený v súlade s:

- Bezpečnosť: EN/IEC 60335-1; EN/IEC 60335-2-31, EN/IEC 62233.
- Výkonnosť: EN/IEC 61591; ISO 5167-1; ISO 5167-3; ISO 5168; EN/IEC 60704-1; EN/IEC 60704-2-13; EN/IEC 60704-3; ISO 3741; EN 50564; IEC 62301.
- EMC: EN 55014-1; CISPR 14-1; EN 55014-2; CISPR 14-2; EN/IEC 61000-3-2; EN/IEC 61000-3-3.

(CISPR - Osobitný medzinárodný výbor pre rádiové rušenie, pozn. prekl.)

Odporúčania pre správne použitie s cieľom znížiť dopad na životné prostredie: Zapnite digestor na minimálnu rýchlosť, keď začnete s varením a nechajte ho bežať niekoľko minút po ukončení varenia. Zvýšte rýchlosť len v prípade veľkého množstva dymu a pary a použite podporú rýchlosť (rýchlosti) len v extrémnych situáciách. Vymeňte uhlíkový filter (filtre), ak je to potrebné na udržiavanie dobrej účinnosti zniženia zápachu. Vyčistite tukový filter (filtre), ak je to potrebné na udržiavanie jeho účinnosti. Použite maximálny priemer potrubného systému, ako je uvedené v tomto návode, na optimalizáciu účinnosti a minimalizáciu hluku.











PREVÁZKOVÉ PORUCHY

Ak sa zdá, že niečo nefunguje, skôr než sa zavola servis, vykonať nasledujúce jednoduché kontroly.

- Ak odsávač pary nefunguje:
 - Skontrolovať, že:
 - nedošlo k výpadku elektrického prúdu.
 - bola zvolená jedna rýchlosť.
- ak odsávač pary má slabý výkon:
 - Skontrolovať, že:
 - zvolená rýchlosť motora je dostačujúca pre množstvo uvoľnených dymov a pár.
 - Kuchyňa je dostatočne vzdušná pre možnosť príjem vzduchu.
 - uhlíkový filter nie je spotrebovaný (odsávač pary vo filtračnej verzii).
- ak odsávač pary sa vypol počas normálnej prevádzky:
 - Skontrolovať, že:
 - nedošlo k výpadku elektrického prúdu.
 - vyplo sa zariadenie poisťky.

V prípade eventúálnych porúch v prevádzke, skôr ako sa obrátite na zákaznícky servis, odpojiť zariadenie na 5 sekúnd od elektrického napojenia, vytiahnutím zástrčky a znovu ho pripojiť. V prípade, že porucha prevádzky pretrváva, obrátiť sa na zákaznícky servis.

TECHNICKÉ ÚDAJE

Model	Výška (cm)	Šírka (cm)	Hĺbkam (cm)	Ø výfukového potrubia (cm)
HHBS6.5FAMX HHBS6.7FLIX HHBS6.7FLBX	 61,9 - 114  70,4 - 114	59,8	45	15-12,5-12
HHBS9.5FAMX RHHBS9.7FLBX HHBS9.7FLIX HHBS9.5FABX HHBS9.7FLBIX HHBS9.7FLBX	 61,9 - 114  70,4 - 114	89,8	45	15-12,5-12
HHF6.4 FAMX HHF6.4 FAMK HHF6.7FLIX HHGC6.7FLBX HHGC6.5FABX HHF6.7FLBX HHGC6.4FAMX	 60 - 112,5  68,5 - 112,5	59,8	45	15-12,5-12
HHF9.4FAMX HHF9.5FAMX RHHF9.7FLBX HHF9.7FLBX	 60 - 112,5  68,5 - 112,5	89,8	45	15-12,5-12
RHHGC9.7FLBX HHGC9.7FLBX HHGC9.4FAMX	 62,3 - 114,8  70,8 - 114,8	89,8	45	15-12,5-12

Vid' typový štítok pre celkovú absorpciu a absorpciu svetla.

HHBS 6.5F AM X, HHBS 9.5F AM X, HHF 6.4 F AM X, HHF 6.4 F AM K, HHF 9.4 F AM X, HHF 9.5 F AM X, HHBS 9.5F AB X, HHGC 6.5F AB X, HHGC 9.4F AM X, HHGC 6.4F AM X

	Výkon (W)	Napätie (V)	Pin	Rozmery (mm)
Halogénová	2 x 20W	12	G4	33xØ10

HHBS 6.7F LL X - RHHF 9.7F LB X - RHHBS 9.7F LB X - RHHGC 9.7F LB X - HHBS 9.7F LLI X - HHF 6.7F LL X - HHBS 9.7F LBI X - HHBS 9.7F LB X - HHBS 6.7F LB X - HHGC 9.7F LB X

HHGC 6.7F LB X - HHF 9.7F LB X - HHF 6.7F LB X

Odsávač pary je vybavený systémom osvetlenia založenom na technológii LED.

Pre výmenu, obrátiť sa na technický servis.



Komponenty, ktoré nie sú dodané s výrobkom

⚠ ЖАЛПЫ ҚАУІПСІЗДІК

Кез келген тазалау немесе техникалық қызмет көрсету жұмыстарын орындамас бұрын ашаны шығару немесе желілік қуат көзін ажырату арқылы сорғышты электр желісінен ажыратыңыз.

Орнату және техникалық қызмет көрсету жұмыстарын жүргізген кезде әрдайым жұмыс қолғабын киіңіз.

Бұл құрылғыны 8 жастағы және одан үлкен балалар, дене, сезу немесе ақыл-ой қабілеттері шектеулі тұлғалар немесе тәжірибесі мен білімі жоқ тұлғалар оны қауіпсіз жолмен пайдалануға қатысты нұсқау алып, ықтимал қауіптерді ұғынған жағдайда және бақылауда болғанда пайдалана алады.

Балалардың басқару элементтерін өзгертуіне және құрылғымен ойнауына жол бермеу керек.

Тазалау және өз бетінше техникалық қызмет көрсету жұмыстарын балалардың бақылаусыз жүргізуіне болмайды.

Асүй сорғышы басқа газ жағу құрылғыларымен немесе басқа отындармен пайдаланылған кезде, құрылғы орнатылған бөлме жеткілікті түрде желдетілуі қажет.

Сорғыштың іші-сыртын тұрақты түрде тазалап тұру қажет (АЙЫНА КЕМІНДЕ БІР РЕТ).

Оны осы нұсқаулықта берілген техникалық қызмет көрсету нұсқауларына сәйкес жүзеге асыру керек. Осы пайдаланушы нұсқаулығында сорғыш пен сүзгілерді тазалауға қатысты берілген нұсқауларды орындамау өрт қаупіне әкеп соғады.

Тамақты тікелей сорғыш астында жандыруға қатаң тыйым салынады.

Ашық жалынды пайдалану сүзгілер үшін зиян және өрт қаупін туындатуы мүмкін, сондықтан оған ешқашан жол бермеу керек.

Майдың шамадан тыс қызып немесе жанып кетпеуін қамтамасыз ету үшін, тамақты абайлап қуыру қажет.

САҚ БОЛЫҢЫЗ: Сорғыштың қолжетімді бөліктері тамақ дайындау құрылғылары пайдаланылған кезде қызып кетуі мүмкін.

Шамды ауыстыру үшін тек осы нұсқаулықтың «Техникалық қызмет көрсету/Шамдарды ауыстыру» бөлімінде көрсетілген шам түрін пайдаланыңыз.

ЕСКЕРТУ! Орнату толық аяқталмайынша құрылғыны электр желісіне қоспаңыз.

Будың шығуына қарсы қолданылатын техникалық және қауіпсіздік шараларын ескере отырып, жергілікті билік органдары бекіткен ережелерді мұқият орындау маңызды.

Осы құрылғының түтік арқылы бағыттау жүйесін газ немесе басқа отынды жағатын құрылғылардан шыққан буларды шығару сияқты басқа да мақсаттарда пайдаланылатын кез келген қолданыстағы желдету жүйесіне жалғау қажет. Электр тогының соғу қаупіне байланысты шамы дұрыс бекітілмеген сорғышты пайдаланбаңыз және қалдырмаңыз.

Торлары тиісті түрде бекітілмеген сорғышты ешқашан пайдаланбаңыз.

Арнайы көрсетілмейінше, сорғышты ЕШҚАШАН тірек беті ретінде пайдаланбаңыз.

Тек орнату үшін өніммен бірге берілген бекіту бұрандаларын пайдаланыңыз, егер берілмесе, бұранданың тиісті түрін сатып алыңыз.

Бұрандалардың орнату нұсқаулығында көрсетілген дұрыс ұзындығын пайдаланыңыз.

Күмәндансаңыз, өкілетті қызмет көрсету бойынша жәрдем көрсету орталығына немесе тиісті маманданған тұлғаға хабарласыңыз.

ЕСКЕРТУ! Бұрандаларды немесе бекіту құрылғысын осы нұсқауларға сәйкес орнатпау электрлік қауіптерге әкелуі мүмкін.

Қақпақ осы кітапшадан көрсетілген суреттерден өзгеше болып көрінуі мүмкін. Дегенмен, қолдану, техникалық қызмет көрсету және орнату нұсқаулары бірдей болады.

Дайындаушы аспапты пайдалану барысында бұл нұсқауда белгіленген қолдану шарттарын сақтамағанның кесірінен болған олқылық өрт пен зақым үшін жауап бермейді. Сорғыш тек қана үйде пайдалануға болатындай етіп жобаланған.

! Кезкелген уақытта бұл нұсқаумен пайдалану үшін ақтаған маңызды. Бұйым сатылған, тапсырған немесе жойылған кезде ол онымен бірге қалғанына көз жеткізіңіз.

! Нұсқауды мұқият оқыңыз: онда бұйымды қондыру, пайдалану және қауіпсіздік жөнінде маңызды мәлімет бар.

! Бұйымның электрондық немесе механикалық конструкциясында немесе сорғыш вентиляциялық каналдарында ешқандай да өзгерістер жасамаңыз.

! Орнатуды орындамас бұрын берілген барлық құрамдастардың зақымдалмағанын тексеріңіз немесе орнатуды жалғастырмас бұрын делдалға хабарласыңыз.

Сорғыштың төменгі қыры мен ыдыс астындағы тіреуіш жазықтығының ара қашықтығы электр плитасы үшін 50см, ал газ немесе біріктірілген плиталар үшін 65см ден кем болмауы тиіс.

Егер нұсқауда газ плитасын орнатуға артығырақ ара қашықтық белгіленген болса, оны ескеріңіз.

ЭЛЕКТР БАЙЛАНЫСЫ

Желінің кернеуі аспаптың ішінде орналасқан тақтайшада белгіленген техникалық деректердей кернеуге сәйкес келуі керек. Егер сорғыш вилкамен жабдықталған болса, орнатылғаннан кейін де істеуге болатын, қол жетерлік жерде болуы тиіс, істеп тұрған ережелерге сәйкес алмалы-салмалы штепсельге сорғышты қосыңыз. Егер сорғыш вилкамен жабдықталмаған болса (желіге тура қосылу), немесе алмалы-салмалы штепсель орнатылғаннан кейін де қол жетерлік жерде болмаса, онда орнату нұсқауына сәйкес 3-дәрежедегі асқын кернеуді болдырмайтын және желінің толық ашылуын қамтамасыз ететін тиісті екіполюстік ажыратқышты пайдаланыңыз.

ЕСКЕРТУ! қорек желісіне сорғыштың электрлік жүйесін қосу алдында қорек кабелі дұрыс монтаждalғанына көз жеткізіңіз.

Қуат кабелін ауыстыру

Суыру қалпағы арнайы нәр беруші сымжелімен жабдықталған. Сымжелі бұзылған жағдайда оны ауыстыру үшін тиісті қызмет көрсету орталықтарына барыңыз.

АУА ТАРТУ САҢЫЛАУЫ

(сору нұсқалары үшін)

Сорғышты қабырғадағы сорғыш құбырлары мен ауа шығаратын тесіктердей, сол диаметрдегі тесіктерге қосыңыз (біріктіруші фланец).

Қабырғадағы сорғыш құбырлары мен кемдеу диаметрдегі тесікті пайдалану, сору қуатын нашарлатып, гүрілдеуін күшейтеді.

! Қажетті минималды ұзындықтағы түтікті қолданыңыз.

! Барынша көп иілімі бар түтікті қолданыңыз (иілімнің максималды бұрышы: 90°).

! Түтіктің көлденең қимасында түбегейлі өзгерістерді болдырмаңыз.

! Бұл ережелер орындалмаған жағдайда компания ешбір жауапкершілікті көтермейді.

СҮЗГІЛЕУ НЕМЕСЕ ТҮТІК АРҚЫЛЫ БАҒЫТТАУ?

! Пеш қақпағы сору нұсқасында пайдалануға дайын.

Қақпақты сүзгілеу функциясы бар нұсқада пайдалану үшін арнайы САЙМАНДАР ЖИНАҒЫ орнатылуы тиіс.

Осы нұсқаулықтың бірінші беттерінде САЙМАНДАР ЖИНАҒЫНЫҢ жабдықталғандығын немесе жеке сатып алу қажеттігін тексеріңіз.

Ескертпе: Жабдықталған болса, қақпаққа кейбір жағдайда қосымша белсендірілген көмір сүзгілеу жүйесін орнату қажет болуы мүмкін.

Қақпақты сору нұсқасынан сүзгілеу нұсқасына ауыстыру туралы ақпарат осы нұсқаулықта берілген.



Түтік арқылы бағыттау нұсқасы

Бу сыртқа біріктіруші фланецке қосылған сорғыш құбыр арқылы шығарылады.

Сорғыш құбырдың диаметрі біріктіруші сақинаның диаметрімен теңдес болу керек.

Назар аударыңыз! Сорғыш құбыры сорғыш жинақтамасымен жеткізілмейді, оны бөлек сатып алу керек.



Сүзгі нұсқасы

Ол үшін бір көмір сүгісі қажет, оны әдеттегі сатушылардан алуға болады.

Сүзгі шығарылған ауаны жоғарғы шығыс торы арқылы бөлмеге қайта жіберу алдыда оны май мен иістерден тазартады.

БАСҚАРУ ЭЛЕМЕНТТЕРІ

Суыру желдеткішінің жылдамдығын бақылау үшін және плитаның үстіне жарық түсіру үшін, суыру қалпағы басқару қалқанымен жабдықталған.

Механикалық басқару панелі бар үлгілер

ННБС 6.5F АМ X - ННБС 9.5F АМ X - ННФ 6.4 F АМ X - ННФ 6.4 F АМ K
ННФ 9.4 F АМ X - ННФ 9.5 F АМ X - ННГС 9.4F АМ X - ННГС 6.4F АМ X

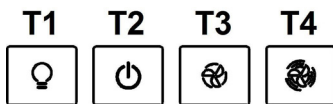

- T1. Жарықты ҚОСУ/ӨШІРУ қосқышы
- T2. 1-жылдамдық/ӨШІРУ қосқышы
- T3. 2-жылдамдықты таңдау
- T4. 3-жылдамдықты таңдау

Виртуалды түйме панелі және СКД дисплейі бар үлгілер

ННБС 6.7F LL X - ННБС 9.7F LLI X - ННФ 6.7F LL X

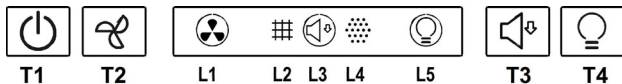

- T1. Сору моторының қосу/өшіру түймесі
- T2. Орташа, жоғары және қарқынды басқару сору жылдамдығын (қуатын) таңдау түймесі.
Ескертпе: Қарқынды сору жылдамдығы (қуаты) (L1 жарық диоды жыпылықтайды) шамамен 5 минутқа созылады, содан соң орташа сору жылдамдығы (қуаты) автоматты түрде орнатылады.
- T3. «Дыбыссыз» сору жылдамдығын (қуатын) таңдау түймесі
- T4. Жарықты қосу/өшіру түймесі
- L1. Сору жылдамдықтары (қуаттары) күй белгішесі
- L2. Май сүзгісінің қанықтық индикаторы күй белгішесі
- L3. Төмен (дыбыссыз) сору жылдамдығы (қуаты) күй белгішесі
- L4. Көмір сүзгісінің қанықтық индикаторы белгісінің күйі
- L5. Жарықтандырудың күй белгішесі

Сүзгінің қанықтық индикаторын бастапқы қалпына келтіру

Сүзгіге техникалық қызмет көрсеткен соң, T3 түймесін басып тұрыңыз, содан соң қанықтықты көрсететін белгіше өшеді. Егер қанықтықты көрсететін екі белгіше (май және көмір) қосылып тұрса, әрекетті қайталаңыз.

Көмір сүзгісінің қанықтық белгішесін белсендіру

Көмір сүзгісінің қанықтық белгішесі әдетте өшірулі болады. Оны белсендіру үшін, келесі қадамдарды орындаңыз: Сорғыш өшірулі болғанда, T1 және T3 түймелерін бір уақытта басып тұрыңыз: Сәтті белсендірілуді көрсету үшін, алдымен L4 жыпылықтайды, содан соң тұрақты жарықпен қосылады.

Көмір сүзгісінің қанықтық белгішесін өшіру: жоғарыдағы әрекетті қайталаңыз, L4 тұрақты жарықпен қосылып жанады, содан соң соңында сәтті ажыратуды көрсету үшін өшеді.

Жоғары температурада автоматты жұмыс

Сорғыш температураны анықтайтын датчикпен жабдықталған. Температура тым жоғары болған кезде, датчик автоматты түрде орташа сору жылдамдығын (қуатын) белсендіреді. Датчикпен анықталған температура едәуір төмендегенде, сорғыш өшеді.

Виртуалды түйме панелі және кідірісті өшіру функциясы бар үлгілер

РННФ 9.7F LB X - РННБС 9.7F LB X - РННГС 9.7F LB X

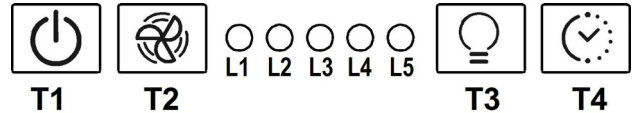

- T1. Сору моторының қосу/өшіру түймесі
- T2. Басқару сору жылдамдығын (қуатын) таңдау түймесі
Ескертпе: Қарқынды сору жылдамдығы (қуаты) (L3 жарық диоды жыпылықтайды) шамамен 5 минутқа созылады, содан соң орташа сору жылдамдығы (қуаты) автоматты түрде орнатылады (L2 жарық диоды жанады).
- T3. Жарықты қосу/өшіру түймесі
- T4. Автоматты өшіру түймесі:
Ескертпе: автоматты өшіруді келесі аралықтан кейін орнату үшін мына түймені басыңыз:
Төмен сору жылдамдығы (қуаты): 20 минут
Орташа сору жылдамдығы (қуаты): 15 минут
Жоғары сору жылдамдығы (қуаты): 10 минут
Қарқынды сору жылдамдығы (қуаты): 5 минут

- L1. Төмен сору жылдамдығы (қуаты) жарық диоды
- L2. Орташа сору жылдамдығы (қуаты) жарық диоды
- L3. Жоғары сору жылдамдығы (қуаты) жарық диоды
- L4. Қарқынды сору жылдамдығы жарық диоды – уақыты белгіленген (5 мин.).
- L5 Сүзгі қанықтығына арналған жарық диоды: жыпылықтайды: көмір сүзгісіне техникалық қызмет көрсетуді орындау; қосулы:

L1+L2+L3 келесі реттілікте жыпылықтайды: жоғары температурада автоматты жұмыс (байланысты бөлімді қараңыз)

Сүзгі қанықтығын бастапқы қалпына келтіру

Сүзгіге техникалық қызмет көрсеткен соң, T1 түймесін басып тұрыңыз, содан соң L5 жарық диоды өшеді.

Көмір сүзгісі қанықтығының жарық диодын белсендіру

Көмір сүзгісі қанықтығының жарық диоды әдетте өшірулі болады. Оны белсендіру үшін, келесі қадамдарды орындаңыз: Сорғыш өшірулі болғанда, T1 және T4 түймелерін бір уақытта басып тұрыңыз: Сәтті белсендіруді көрсету үшін, алдымен L1, содан соң L2 жыпылықтайды.

Көмір сүзгісі қанықтығының жарық диодын өшіру: жоғарыдағы әрекетті қайталаңыз, алдымен L1 мен L2 бірге жыпылықтайды, содан соң L1 ғана сәтті өшіруді көрсету үшін жыпылықтайды.

Жоғары температурада автоматты жұмыс

Сорғыш температураны анықтайтын датчикпен жабдықталған. Температура тым жоғары болған кезде, датчик автоматты түрде орташа сору жылдамдығын (қуатын) қосады. Датчикпен анықталған температура едәуір төмендегенде, сорғыш өшеді.

Виртуалды түйме панелі және дыбыссыз жылдамдық мүмкіндігі бар үлгілер

HHBS 9.5F AB X - HHBS 9.7F LBI X - HHBS 9.7F LB X
HHBS 6.7F LB X - HHGC 9.7F LB X - HHGC 6.7F LB X
HHGC 6.5F AB X - HHF 9.7F LB X - HHF 6.7F LB X

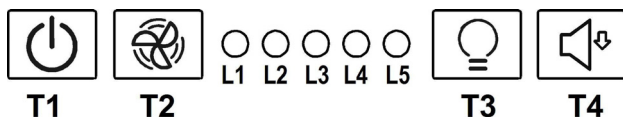

T1. Сору моторының қосу/өшіру түймесі

T2. Басқару сору жылдамдығын (қуатын) таңдау түймесі

Ескертпе: Қарқынды сору жылдамдығы (қуаты) (L3 жарық диоды жыпылықтайды) шамамен 5 минутқа созылады, содан соң орташа сору жылдамдығы (қуаты) автоматты түрде орнатылады (L2 жарық диоды жанады).

T3. Жарықты қосу/өшіру түймесі

T4. «Дыбыссыз» сору жылдамдығын (қуатын) таңдау түймесі

L1. Орташа сору жылдамдығы (қуаты) жарық диоды

L2. Жоғары сору жылдамдығы (қуаты) жарық диоды

L3. Қарқынды сору жылдамдығы жарық диоды – уақыты белгіленген (5 мин.).

L4. Сүзгі қанықтығына арналған жарық диоды:
жыпылықтайды: көмір сүзгісіне техникалық қызмет көрсетуді орындау;
қосулы: май сүзгілеріне техникалық қызмет көрсетуді орындау.

L5. Төмен (дыбыссыз) сору жылдамдығы (қуаты) жарық диоды

L1+L2+L3 келесі реттілікте жыпылықтайды: жоғары температурада автоматты жұмыс (байланысты бөлімді қараңыз)

Сүзгі қанықтығын бастапқы қалпына келтіру

Сүзгіге техникалық қызмет көрсеткен соң, **T1** түймесін басып тұрыңыз, содан соң **L4** жарық диоды өшеді.

Көмір сүзгісі қанықтығының жарық диодын белсендіру

Көмір сүзгісі қанықтығының **жарық диоды** әдетте өшірулі болады. Оны белсендіру үшін, келесі қадамдарды орындаңыз:

Сорғыш өшірулі болғанда, **T1** және **T4** түймелерін бір уақытта басып тұрыңыз: Сәтті белсендіруді көрсету үшін, алдымен **L1**, содан соң **L2** жыпылықтайды.

Көмір сүзгісі қанықтығының жарық диодын өшіру: жоғарыдағы әрекетті қайталаңыз, алдымен **L1** мен **L2** бірге жыпылықтайды, содан соң **L1** ғана сәтті өшіруді көрсету үшін жыпылықтайды.

Жоғары температурада автоматты жұмыс

Сорғыш температураны анықтайтын датчикпен жабдықталған. Температура тым жоғары болған кезде, датчик автоматты түрде орташа сору жылдамдығын (қуатын) белсендіреді. Датчикпен анықталған температура едәуір төмендегенде, сорғыш өшеді.

ТЕХНИКАЛЫҚ ҚЫЗМЕТ КӨРСЕТУ

Тазалау

Тазалау үшін **ТЕК** бейтарап жуғыш затпен суланған арнайы шүберекті пайдаланыңыз. **ҚҰРЫЛҒЫНЫ НЕМЕСЕ ТАЗАЛАУ ҚҰРАЛЫН ПАЙДАЛАНБАҢЫЗ!** Абразиялық қоспасы бар затты пайдаланбаңыз. **СПИРТТІ ПАЙДАЛАНБАҢЫЗ!**

Периметрлік сору панелі

Жұмсақ шүберекті және араластырылған жуғыш затты пайдаланып, түтін шығару құбырының көлемді тақтасын май сүзгісімен бірдей жиілікпен тазалаңыз. Ешқашан абразивті тазалау өнімдерін пайдаланбаңыз.

Майды тазарту сүзгілеріне техникалық қызмет көрсету

Ас дайындаудағы май бөлшектерін ұстап қалады.

Фильтрді ай сайын жуғыш заттармен қолмен немесе төмен температурада және үнемді жуу цикліндегі ыдыс жуғыш машинасында тазалап тұру керек (немесе фильтрді қанықтыру жүйесі, егер сіздің үлгіде болса, берілген қажеттілікті көрсеткен жағдайда).

Майды тазалау фильтрі ыдыс жуғыш машинасымен жуғанда өңсізденуі мүмкін. Бірақ оның тазалау сипаты мүлде өзгермейді.

Май сүзгісін алып тастау үшін серіппелі босату тұтқасын тартыңыз

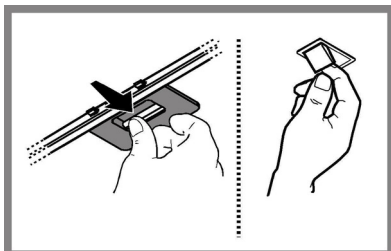

Көмір сүзгісіне қызмет көрсету

Ас пісірген кезде жарамсыз иісті ұстап қалады.

Көмір фильтрінің қанығуы, асүйдің түрі мен көмір фильтрінің жүйелі тазаланылуына байланысты ұзақ уақыт қолданғаннан кейін болады. Қандай жағдай болмасын, картриджді кемінде 4 ай сайын ауыстырып тұру қажет (немесе фильтрдің қанығу индикатор жүйесі, егер сіздің моделіңізге орнатылған болса, ауыстырудың қажет екенін көрсеткен жағдайда).

Жууға немесе қалпына келтіруге **БОЛМАЙДЫ**.

Құрастыру

Көмір сүзгісін қақпақтың алдымен металл дөңес жерінің артына, одан кейін алдына екі түймемен іліңіз.

Бөлшектеу

Көмір сүзгісін қақпаққа 90° бұрышында ұстайтын тұтқаларды бұру арқылы алып тастаңыз.

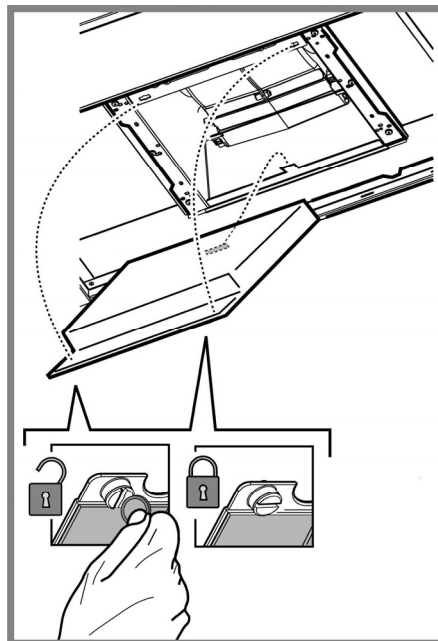

Лампаларды ауыстыру

HHBS 6.5F AM X, HHBS 9.5F AM X, HHF 6.4 F AM X, HHF 6.4 F AM K, HHF 9.4 F AM X, HHF 9.5 F AM X, HHBS 9.5F AB X, HHGC 6.5F AB X, HHGC 9.4F AM X, HHGC 6.4F AM X

Аспапты электр жүйесінен өшіріңіз

Ескерту! Лампаны ұстаудан бұрын, олар суығандығына көз жеткізіңіз.

Қасиеттер жапсырмасында немесе корпустағы шам лампасында көрсетілгендей, ескі шам лампасын бірдей түрдегі лампамен алмастырыңыз.

1. Кішкентай бұрауыш немесе ұқсас аспап арқылы қорғайтын панелді шығарып алыңыз.
2. Бұзылған шамды ауыстырыңыз.
Макс.12V -20W - G4 галогендік шамдарды ғана қолданыңыз. Қолдарыңызды тигізбеңіз.
3. Қорғайтын панелді жауып қойыңыз (фиксатор көмегімен).

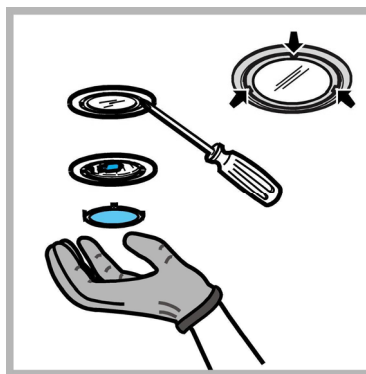

HHBS 6.7F LL X - RHHF 9.7F LB X - RHHBS 9.7F LB X - RHHGC 9.7F LB X - HHBS 9.7F LLI X - HHF 6.7F LL X - HHBS 9.7F LBI X - HHBS 9.7F LB X - HHBS 6.7F LB X - HHGC 9.7F LB X
HHGC 6.7F LB X - HHF 9.7F LB X - HHF 6.7F LB X

Корпус жарық диод технологиясына негізделген жарық жүйесімен жабдықталған.

Жарық диодтары оңтайлы жарықты, әдеттегі шамдардан 10 есе артық ұзақтықты қамтамасыз етеді және 90% электр энергиясын сақтауға мүмкіндік береді.

Ауыстыру үшін техникалық қызмет көрсету бөліміне хабарласыңыз.

ЖОЮ

Электрлік және электрондық аспаптарды қайта пайдаға асыру жөніндегі 2012/19/ЕС Европалық директивке (WEEE) сәйкес берілген өнім таңбаланды.

Берілген өнімді дұрыс қайта пайдаға асыруды қамтамасыз етумен, Сіз қоршаған ортаға және адам денсаулығына кері әсерін тигізу ді болдырмауға көмектесесіз.



Аспаптағы немесе жолдама құжаттағы  таңбасы берілген аспапты қайта пайдаға асыруда әдеттегі тұрмыстық қалдық ретінде игеруге болмайтынын көрсетеді. Оның орнына электрлік және электрондық аспаптарды қайта пайдаға асыруға арналған қабылдау пунктіне тапсыру керек.

Бұзуға тапсыру аспапты қайта пайдаға асыру жөніндегі жергілікті ережелерге сәйкес шығарылуы тиіс.

Бұндай өнімдерді пайдалану, қайта пайдаға асыру ережелері жөнінде толық ақпаратты жергілікті әкімшілік орындарынан, қалдықтарды қайта пайдаға асыру қызметінен немесе берілген өнімді Сіз сатып алған дүкеннен ала аласыз.

Құрылғы келесілерге сай жобаланған, сыналған және жасап шығарылған:

- Қауіпсіздік: EN/IEC 60335-1; EN/IEC 60335-2-31, EN/IEC 62233.
- Өнімділік: EN/IEC 61591; ISO 5167-1; ISO 5167-3; ISO 5168; EN/IEC 60704-1; EN/IEC 60704-2-13; EN/IEC 60704-3; ISO 3741; EN 50564; IEC 62301.
- EMC: EN 55014-1; CISPR 14-1; EN 55014-2; CISPR 14-2; EN/IEC 61000-3-2; EN/IEC 61000-3-3.

Қоршаған ортаға әсерді азайту үшін дұрыс пайдалану туралы нұсқаулар:

Өзірлеуді бастағанда қақпақты ең аз жылдамдықпен қосыңыз және өзірлеу аяқталғаннан кейін біраз минут бойы жұмыс істетіңіз. Жылдамдықта тек түтіннің және будың үлкен мөлшері жағдайында арттырыңыз және күшейту жылдамдығын(қтарын) тек шекті жағдайларда пайдаланыңыз. Жақсы жағымсыз иісті азайту тиімділігін сақтау үшін қажет болғанда көмір сүзгісін(лерін) ауыстырыңыз. Жақсы май сүзгісі тиімділігін сақтау үшін қажет болғанда май сүзгісін(лерін) ауыстырыңыз. Тиімділікті оңтайландыру және шуды барынша азайту үшін осы нұсқаулықта көрсетілген өткізу жүйесінің ең үлкен диаметрін пайдаланыңыз.











АҚАУЛЫҚТАР

Егер құрылғының бір бөлігі дұрыс жұмыс істемесе, Техникалық қызмет көрсету бөліміне қоңырау шалмас бұрын келесі әрекеттерді орындаңыз:

- Қақпақ жұмыс істемесе:
 - Төмендегілерді тексеріңіз:
 - Қуат ажыратылмаған.
 - Жылдамдық таңдалған.
- Қақпақ жеткіліксіз қызмет атқарса:
 - Төмендегілерді тексеріңіз:
 - Таңдалған мотор жылдамдығы босатылған түтін мен будың мөлшері үшін жеткілікті.
 - Асүй ауа кірісі үшін жеткілікті желдетіледі.
 - Көмір сүзгісі тозбаған (қақпақ сүзу нұсқасында).
- Қақпақ қалыпты әрекет барысында өшірілсе:
 - Төмендегілерді тексеріңіз:
 - Қуат ажыратылмаған.
 - көп полюсті ажырату құрылғысы өшірілмеген.

Егер қақпақ тиісінше жұмыс істемесе, оны сымды тарту арқылы желілік розеткадан 5 секундқа қысқа уақытқа ажыратыңыз. Содан кейін оны қайтадан жалғаңыз да, Техникалық қолдау қызметіне хабарласу алдында қайта қосып көріңіз.

ТЕХНИКАЛЫҚ ДЕРЕКТЕР

Үлгі	Биіктігі (cm)	Ені (cm)	Қалыңдығы (cm)	Шығару түтігінің Ø (cm)
HHBS6.5FAMX HHBS6.7FLX HHBS6.7FLBX	 61,9 -114  70,4 - 114	59,8	45	15-12,5-12
HHBS9.5FAMX RHHBS9.7FLBX HHBS9.7FLX HHBS9.5FABX HHBS9.7FLBIX HHBS9.7FLBX	 61,9 -114  70,4 - 114	89,8	45	15-12,5-12
HHF6.4 FAMX HHF6.4 FAMK HHF6.7FLX HHGC6.7FLBX HHGC6.5FABX HHF6.7FLBX HHGC6.4FAMX	 60 -112,5  68,5 -112,5	59,8	45	15-12,5-12
HHF9.4FAMX HHF9.5FAMX RHHF9.7FLBX HHF9.7FLBX	 60 -112,5  68,5 -112,5	89,8	45	15-12,5-12
RHHGC9.7FLBX HHGC9.7FLBX HHGC9.4FAMX	 62,3-114,8  70,8 -114,8	89,8	45	15-12,5-12

Жалпы сіңіру мен жарық сіңіруді тексеру үшін тақтаны тексеріңіз.

HHBS 6.5F AM X, HHBS 9.5F AM X, HHF 6.4 F AM X, HHF 6.4 F AM K, HHF 9.4 F AM X, HHF 9.5 F AM X, HHBS 9.5F AB X, HHGC 6.5F AB X, HHGC 9.4F AM X, HHGC 6.4F AM X

	Қуат (Вт)	Кернеу (В)	Қақпақ	Өлшемдер (mm)
Alogena	2 x 20W	12	G4	33xØ10

HHBS 6.7F LL X - RHHF 9.7F LB X - RHHBS 9.7F LB X - RHHGC 9.7F LB X - HHBS 9.7F LLI X - HHF 6.7F LL X - HHBS 9.7F LBI X - HHBS 9.7F LB X - HHBS 6.7F LB X - HHGC 9.7F LB X - HHGC 6.7F LB X - HHF 9.7F LB X - HHF 6.7F LB X

Корпус жарық диод технологиясына негізделген жарық жүйесімен жабдықталған.

Ауыстыру үшін техникалық қызмет көрсету бөліміне хабарласыңыз.



Өніммен бірге берілмеген құрамдастар







